

Register your product and get support at
www.philips.com/welcome

7120 series

РЪКОВОДСТВО

65PUS7120



PHILIPS

Съдържание

1 Запознаване с телевизора 4

- 1.1 Ultra HD телевизор 4
- 1.2 Philips Android TV™ 4
- 1.3 Използване на приложения 4
- 1.4 Играние на игри 4
- 1.5 Филми и пропуснати програми 4
- 1.6 Поставяне на телевизора на пауза и записи 5
- 1.7 Социални мрежи 5
- 1.8 3D 5
- 1.9 Ambilight 5
- 1.10 Ambilight + Hue 5

2 Монтаж 6

- 2.1 Прочетете упътването за безопасност 6
- 2.2 Монтиране на телевизора на стойка и на стената 6
- 2.3 Съвети за разполагането 6
- 2.4 Захранващ кабел 6
- 2.5 Кабел за антената 7
- 2.6 Сателитна антена 7

3 Мрежа 8

- 3.1 Smart TV и интернет 8
- 3.2 Съвързване с мрежа 8
- 3.3 Мрежови настройки 9
- 3.4 Мрежови устройства 10
- 3.5 Споделяне на файлове 11

4 Връзки 12

- 4.1 Съвети за връзките 12
- 4.2 CI+ CAM със смарт карта 14
- 4.3 Цифров приемник – Set-top box 15
- 4.4 Система за домашно кино 16
- 4.5 Плейър за Blu-ray дискове 17
- 4.6 DVD плейър 18
- 4.7 Слушалки 18
- 4.8 Игрални конзоли 18
- 4.9 Геймпад 19
- 4.10 USB твърд диск 19
- 4.11 USB клавиатура 20
- 4.12 USB флаш устройство 20
- 4.13 Фотоапарат 20
- 4.14 Камкордер 21
- 4.15 Компютър 21

5 Включване и изключване 23

- 5.1 Вкл. или в готовност 23
- 5.2 Яркост на логото Philips 23
- 5.3 Бутони на телевизора 23
- 5.4 Таймер за заспиване 23
- 5.5 Таймер за изключване 23

6 Дистанционно управление 25

- 6.1 Преглед на бутоните 25
- 6.2 Клавиатура 26
- 6.3 Съвързване с телевизора 27
- 6.4 ИЧ датчик 28
- 6.5 Батерии 28
- 6.6 Почистване 28

7 Начало и меню на телевизора 29

- 7.1 Отваряне на менюто Начало 29

8 Канали 30

- 8.1 Списъци с канали 30
- 8.2 Гледане на канали 31
- 8.3 Предпочитани канали 33
- 8.4 ТВ справочник 34
- 8.5 Текст/Телетекст 36
- 8.6 Интерактивна телевизия 37

9 Топ избор 38

- 9.1 Относно Топ избор 38
- 9.2 Сега на вашия телевизор 38
- 9.3 ТВ по заявка 38
- 9.4 Видео по заявка 39

10 Източници 40

- 10.1 Превключване към устройство 40
- 10.2 Разпознаване на устройство 40
- 10.3 Изпълнение с едно докосване 40

11 Приложения 41

- 11.1 Относно приложенията 41
- 11.2 Инсталиране на приложение 41
- 11.3 Стартиране на приложение 41

12 Видео, снимки и музика 42

- 12.1 От USB връзка 42
- 12.2 От компютър или мрежов твърд диск 42

13 3D 43

- 13.1 Какво ви трябва 43
- 13.2 3D очила 43
- 13.3 3D настройки 44
- 13.4 Оптимално гледане на 3D 44
- 13.5 Грижи за 3D очилата 44
- 13.6 Медицинско предупреждение 45

14 Multi View 46

- 14.1 Телетекст и телевизия 46
- 14.2 Галерия с приложения и телевизия 46
- 14.3 HDMI и TV 46

15 Настройки 47

- 15.1 Картина 47
- 15.2 Звук 51
- 15.3 Ambilight 55
- 15.4 Еко настройки 57
- 15.5 Общи настройки 58
- 15.6 Часовник, регион и език 61
- 15.7 Универсален достъп 64
- 15.8 Безжична връзка и мрежи 65
- 15.9 Настройки на Android 66

16 Инсталиране на канали 67

- 16.1 Инсталиране на Антена/Кабел 67
- 16.2 Сателит, инсталиране 70

17 Софтуер 74

- 17.1 Актуализиране на софтуера 74
- 17.2 Версия на софтуера 74
- 17.3 Софтуер с отворен код 74
- 17.4 Open Source License 75
- 17.5 Съобщения 106

18 Спецификации 107

- 18.1 Параметри на околната среда 107
- 18.2 Захранване 107
- 18.3 Операционна система 108
- 18.4 Приемане 108
- 18.5 Дисплей 108
- 18.6 Размери и тегло 108
- 18.7 Възможности за свързване 109
- 18.8 Звук 109
- 18.9 Мултимедийна 109

19 Помощ и поддръжка 110

- 19.1 Регистриране 110
- 19.2 Проблеми 110
- 19.3 Екранна помощ 111
- 19.4 Онлайн помощ 111
- 19.5 Поправка 112

20 Безопасност и поддръжка 113

- 20.1 Безопасност 113
- 20.2 Поддръжка на екрана 114

21 Terms of Use_TV 115

22 Terms of Use_Smart TV 116

23 Авторски права 117

- 23.1 Ultra HD 117
- 23.2 HDMI 117
- 23.3 Dolby Digital Plus 117
- 23.4 DTS Premium Sound™ 117
- 23.5 DLNA сертифициран® 117
- 23.6 Microsoft 117
- 23.7 Wi-Fi Alliance 118
- 23.8 Kensington 118
- 23.9 Други търговски марки 118

Индекс 119

Запознаване с телевизора

1.1

Ultra HD телевизор

Този телевизор разполага с **Ultra HD** дисплей. Неговата резолюция е четири пъти по-голяма от тази на нормалните HD дисплеи. Ultra HD означава 8 милиона пиксела за най-фината и реалистична картина на телевизора.

Освен това новият **Ultra Pixel HD Engine** преобразува непрекъснато всеки входящ телевизионен сигнал в Ultra HD разделителна способност. Така можете да се наслаждавате на поразителното качество на тази картина в момента, в който включите телевизора. Или можете да гледате видеоклипове, заснети с Ultra HD качество, чрез HDMI връзка. Ultra HD предлага гледане на телевизия, която е ясна и чиста дори на голям екран.



1.2

Philips Android TV™

Това е **Philips Android TV™** с UHD.

Android TV предлага хиляди филми, предавания и игри от Google Play, YouTube и любимите ви приложения.* Персонализираните препоръки ви предоставят повече време за забавление и по-малко време в търсене на нещо добро. С вграденият Google Cast вие можете лесно да прехвърляте филми, предавания и снимки от вашия Chromebook или Android устройство към телевизора.**

С приложението **Philips TV Remote App** на смартфона или таблета ви телевизионните канали са на ваше разположение. Изпратете снимка на големия екран на телевизора или следете любимото си кулинарно предаване на таблета си в кухнята. Отсега нататък телевизорът ви е част от мобилното ви домакинство.

Свържете телевизора с домашната си мрежа и интернет.

* Телевизорът трябва да е свързан с интернет. За някои доставчици на съдържание може да са необходими абонаменти.

** Прехвърлянето е оптимизирано само за определени услуги. Качеството на поточно предаване за друго съдържание може да варира. Поддържани операционни системи и устройство: Android 2.3 и по-нова версия, iOS® 7

и по-нова версия, Windows® 7 и по-нова версия, Mac OS® 10.7 и по-нова версия и Chrome OS (версия 38 или по-нова).

Google, Android, Google Play и други марки са търговски марки на Google inc. Роботът на Android се възпроизвежда или модифицира от творби, създадени и споделени от Google, и се използва съгласно условията, описани в Лиценз за признаване Creative Commons 3.0.

<http://creativecommons.org/licenses/by/3.0/legalcode>

1.3

Използване на приложения

За да започнете, на телевизора ви са предварително инсталирани някои практични **прил.**

Страниците с приложения показват колекцията приложения на телевизора ви. Като приложенията на вашия смартфон или таблет, тези на телевизора ви предлагат конкретни функции за по-богато ТВ изживяване. Приложения като телевизионни игри или прогнози за метеорологичното време (и др.). Или отворете приложението Интернет браузър, за да сърфирате в интернет.

За повече информация натиснете **Ключови думи** и потърсете **Приложения**.

1.4

Играние на игри

Този телевизор е вашият голям екран за **игри**. Достатъчно голям за двама.

Можете да играете на игра от свързана игрова конзола, от инсталирано приложение или просто онлайн от уеб сайт. Можете да зададете на телевизора идеалните настройки за игри, които позволяват бързи и отзивчиви действия. Ако играете игра с няколко играчи с разделен екран, можете да зададете на телевизора да показва всяка картина на цял екран едновременно. Всеки играч може да се фокусира върху собствената си игра.

1.5

Филми и пропуснати програми

За да вземете **видео под наем**, не е нужно да напускате дома си.

Отворете **Видео по заявка** и се насладете на поточно предаване на най-новите филми директно към телевизора ви. Отворете приложението на видео магазина, създайте личен профил, изберете филма и натиснете "Възпроизвеждане".

Видео по заявка се предлага в избрани държави.

За повече информация натиснете **Ключови думи** и

потърсете **Видео по заявка**.

1.6

Поставяне на телевизора на пауза и записи

Ако свържете **твърд USB диск**, можете да поставите на пауза и да запишете предаване от цифров ТВ канал.

Можете да поставите телевизора на пауза и да отговорите на спешно телефонно обаждане или просто да си починете по време на спортно състезание, докато телевизорът записва предаването на USB твърд диск. По-късно можете да го гледате отново.

Със свързан USB твърд диск можете също да записвате цифрови предавания. Можете да записвате, докато гледате програма, или да програмирате запис на предстояща програма.

1.7

Социални мрежи

Не е нужно да ставате, за да прегледате съобщенията от приятелите си на компютъра.

С този телевизор получавате съобщенията от **социалната си мрежа** на екрана на телевизора. Можете да изпратите отговор от дивана си.

1.8

3D

Новият ви телевизор е **3D телевизор**.

Насладете се на завладяващото изживяване от гледането на филм в 3D. Пускайте филм в 3D на своя Blu-ray плейър или вземете под наем 3D филм от видео магазин от менюто Начало, Видео по заявка.

Телевизорът използва технологията Active 3D, за да гледате 3D съдържание в пълната му разделителна способност.

1.9

Ambilight

Ambilight е най-елегантната и ексклузивна функция на вашия нов телевизор Philips.

Приглушено излъчване на цветна светлина, която грее зад екрана – разширявайки вашето визуално изживяване. С помощта на Ambilight вашите очи си почиват, но умът ви е напълно зает с това, което гледате.

С **Ambilight+hue** вие разширявате Ambilight още повече. Представяме ви лампите **Philips Hue*** с безжично

управление. Всички те са конфигурирани да изпълнят стаята ви с цветове, които съответстват на картината на телевизора ви.

Ще ви липсва функцията Ambilight, когато я изключите.

* Предлага се отделно.

1.10

Ambilight + Hue

Вашият телевизор с Ambilight

Уникалната технология Ambilight на Philips преминава границите на обичайното. Тя не само прави екрана ви да изглежда много по-широк, но също така прави гледането по-въздействащо, като проектира светлина на по-голяма широчина от двете страни на екрана на телевизора върху околната стена. Цвет, енергичност и вълнение излизат извън екрана направо във всекидневната ви, носейки със себе си по-вълнуващо, интензивно и потапящо зрително изживяване.

Ambilight + Hue

Запълнете пространството и живота си с чудото Ambilight. Ambilight + hue* ви позволява да разширите функцията Ambilight в цялата си стая.

С **Ambilight+hue** вие разширявате Ambilight още повече. Представяме ви лампите **Philips Hue*** с безжично управление. Всички те са конфигурирани да изпълнят стаята ви с цветове, които съответстват на картината на телевизора ви.

Вашият телевизор с Ambilight и лампите hue "общуват" безжично помежду си, като ви обгръщат в емоцията, мощността и цвета на Ambilight.

*Комплектът Hue се предлага отделно.

Монтаж

2.1

Прочетете упътването за безопасност

Прочетете инструкциите за безопасност преди да използвате телевизора.

За да прочетете инструкциите, натиснете цветния клавиш **—** **Ключови думи** и потърсете **Инструкции за безопасност**.

2.2

Монтиране на телевизора на стойка и на стената

Стойка за телевизор

Можете да откриете указанията за монтиране на стойката за телевизора в ръководството за бърз старт, приложено към телевизора. Ако сте изгубили това ръководство, можете да го изтеглите от www.philips.com.

За да изтеглите **Ръководството за бърз старт**, потърсете го, като използвате номера на вида продукт на телевизора.

Монтиране на стена

Вашият телевизор е подготвен за монтаж на стена и с помощта на конзола VESA (продава се отделно). При закупуване на конзолата използвайте посочения по-долу код на VESA . . .

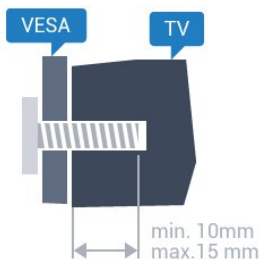

- 43PUx7100, 43PUx7150
VESA MIS-F 300x200, M6
- 49PUx7100, 49PUx7150, 49PUx7170, 49PUx7180
VESA MIS-F 300x300, M6
- 55PUx7100, 55PUx7150, 55PUx7170, 55PUx7180
VESA MIS-F 300x300, M6
- 65PUx7120
VESA MIS-F 400x400, M6

Приготвяне

Първо отстранете 4-те пластмасови капачки на винт от

резбованите букси от задната страна на телевизора. Уверете се, че металните винтове за монтиране на телевизора на скобата, която е в съответствие с VESA, влизат около 10 мм в резбованите втулки на телевизора.

Внимание

Монтирането на телевизора на стена изисква специални умения и трябва да се извършва само от квалифициран персонал. При такъв монтаж трябва да се спазват стандартите за безопасност, отговарящи на теглото на телевизора. Преди да поставите телевизора, прочетете и мерките за безопасност.

TP Vision Europe B.V. не носи отговорност за неправилен монтаж или за монтаж, довел до нещастен случай или нараняване.

2.3

Съвети за разполагането

- Поставете телевизора на място, където върху екрана няма директна светлина.
- Приглушете светлината в помещението за най-добър ефект от Ambilight.
- Поставете телевизора на разстояние най-много 15 см от стената.
- Идеалното разстояние за гледане на телевизора е равно на 3 пъти размера на диагонала на екрана му. Когато сте седнали, очите ви трябва да са на едно ниво със средата на екрана.



2.4

Захранващ кабел

- Включете захранващия кабел в конектора за **POWER** на гърба на телевизора.
- Проверете дали захранващият кабел е добре включен в телевизора.
- Уверете се, че щепселът в контакта е винаги достъпен.
- При изключване на захранващия кабел винаги дърпайте щепсела, а не самия кабел.

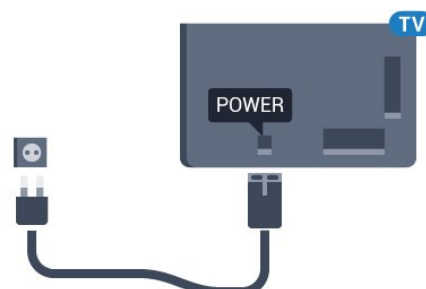

Макар че този телевизор има много малка консумация в режим на готовност, за да пестите енергия, изключвайте захранващия кабел, ако няма да използвате телевизора продължително време.

Натиснете цветния клавиш **— Ключови думи** и потърсете **Включване** за повече информация за включването и изключването на телевизора.

2.5

Кабел за антената

Поставете щепсела на антената плътно в гнездото **Antenna** на гърба на телевизора.

Може да свържете своя собствена антена или да направите връзка към антенния сигнал от антенната разпределителна система. Използвайте радиочестотен антенен коаксиален съединител IEC 75 ома.

Използвайте тази връзка към антената за DVB-T и DVB-C входни сигнали.

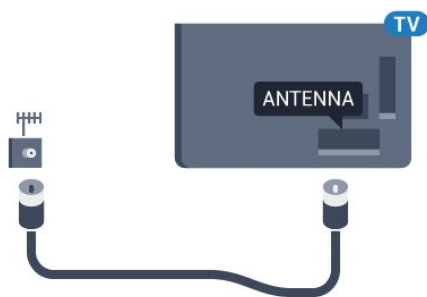

2.6

Сателитна антена

Закрепете сателитния съединител тип F към връзката на сателита **SAT** на гърба на телевизора.

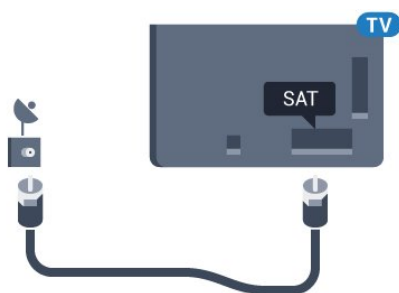

Мрежа

3.1

Smart TV и интернет

Няма Smart TV без интернет.

Този Smart TV не е смарт телевизор, без да бъде свързан към домашната ви мрежа и интернет. Препоръчваме ви да се свържете към интернет веднага когато започнете да използвате вашия нов Smart TV. Предимствата са безбройни.

Можете да свържете вашия телевизор безжично или с кабел към мрежовия рутер.

3.2

Свързване с мрежа

Безжична връзка

Какво ви трябва

За да свържете телевизора с интернет безжично, ви е необходим Wi-Fi маршрутизатор с връзка към интернет.

Използвайте високоскоростна (широколентова) връзка с интернет.



Установяване на връзката

Безжични

За установяване на безжична връзка...

- 1 - Натиснете , изберете **Всички настройки** и натиснете **ОК**.
- 2 - Изберете **Безжична връзка и мрежи** и натиснете **▶** (дясно), за да влезете в менюто.
- 3 - Изберете **Кабелна или с Wi-Fi > Свързване с мрежа** и натиснете **ОК**.
- 4 - Изберете **Безжични** и натиснете **ОК**.
- 5 - В списъка с намерени мрежи изберете вашата безжична мрежа. Ако вашата мрежа не фигурира в този списък, защото името на мрежата е скрито (изключили сте излъчването на SSID от рутера), изберете **Добавяне на**

нова мрежа, за да въведете сами името на мрежата.

6 - В зависимост от вида на маршрутизатора въведете ключа за криптиране – WEP, WPA или WPA2. Ако сте въвеждали ключа за криптиране за тази мрежа преди, можете да изберете **ОК**, за да осъществите връзка незабавно.

7 - Когато връзката се осъществи успешно, ще се покаже съобщение.

WPS

Ако маршрутизаторът ви има WPS, можете да се свържете с него директно, без да сканирате за мрежи. Ако имате устройства в безжичната си мрежа, които използват защитна система за криптиране WEP, не можете да използвате WPS.

- 1 - Натиснете , изберете **Всички настройки** и натиснете **ОК**.
- 2 - Изберете **Безжична връзка и мрежи** и натиснете **▶** (дясно), за да влезете в менюто.
- 3 - Изберете **Кабелна или с Wi-Fi > Свързване с мрежа** и натиснете **ОК**.
- 4 - Изберете **WPS**, след което натиснете **ОК**.
- 5 - Отидете на маршрутизатора, натиснете бутона WPS и се върнете към телевизора до 2 минути.
- 6 - Изберете **Свързване**, за да установите връзка.
- 7 - Когато връзката се осъществи успешно, ще се покаже съобщение.

WPS с ПИН код

Ако маршрутизаторът ви има WPS с ПИН код, можете да се свържете с него директно, без да сканирате за мрежи. Ако имате устройства в безжичната си мрежа, които използват защитна система за криптиране WEP, не можете да използвате WPS.

- 1 - Натиснете , изберете **Всички настройки** и натиснете **ОК**.
- 2 - Изберете **Безжична връзка и мрежи** и натиснете **▶** (дясно), за да влезете в менюто.
- 3 - Изберете **Кабелна или с Wi-Fi > Свързване с мрежа** и натиснете **ОК**.
- 4 - Изберете **WPS с ПИН код** и натиснете **ОК**.
- 5 - Запишете 8-цифрения ПИН код, показан на екрана, и го въведете в софтуера на маршрутизатора на компютъра си. Направете справка с ръководството на маршрутизатора за това къде да въведете ПИН кода в софтуера му.
- 6 - Изберете **Свързване**, за да установите връзка.
- 7 - Когато връзката се осъществи успешно, ще се покаже съобщение.

Отстраняване на неизправности

Не е намерена безжична мрежа или има смущения

- Микровълновите фурни, DECT телефоните или други Wi-Fi 802.11b/g/n устройства в близост до вас могат да

смущават безжичната мрежа.

- Проверете дали защитните стени във вашата мрежа позволяват достъп до безжичната връзка на телевизора.
- Ако безжичната мрежа не работи добре в дома ви, опитайте да инсталирате кабелна мрежа.

Интернет не работи

- Ако връзката към маршрутизатора е наред, проверете връзката на маршрутизатора с Интернет.

Връзката с компютъра и интернет е бавна

- Проверете в ръководството за потребителя на вашия безжичен маршрутизатор какъв е обхватът на закрито, скоростта на обмен и други фактори, които се отразяват на качеството на сигнала.
- Използвайте високоскоростна (широколентова) интернет връзка за маршрутизатора.

DHCP

- Ако връзката е неуспешна, можете да проверите настройката DHCP (Протокол за динамично конфигуриране на хостове) на маршрутизатора. DHCP трябва да бъде включено.

Кабелна връзка

Какво ви трябва

За да свържете телевизора с интернет, ви е необходим мрежов маршрутизатор с връзка към интернет. Използвайте високоскоростна (широколентова) връзка с интернет.

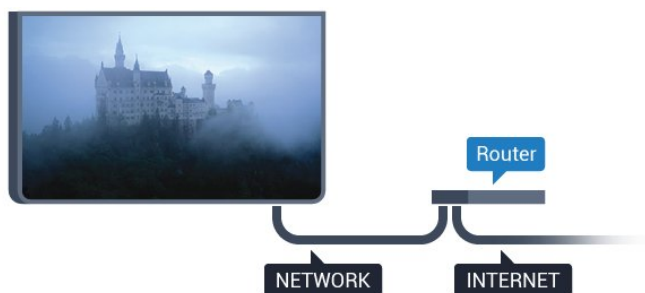

Установяване на връзката

За установяване на жична връзка...

- 1 - Свържете маршрутизатора към телевизора с мрежов кабел (Ethernet кабел**).
- 2 - Проверете дали маршрутизаторът е включен.
- 3 - Натиснете ⚙️, изберете **Всички настройки** и натиснете **ОК**.
- 4 - Изберете **Безжична връзка и мрежи** и натиснете ► (дясно), за да влезете в менюто.
- 5 - Изберете **Кабелна или с Wi-Fi > Свързване с мрежа** и натиснете **ОК**.
- 6 - Изберете **Кабелен** и натиснете **ОК**. Телевизорът постоянно търси мрежовата връзка.
- 7 - Когато връзката се осъществи успешно, ще се покаже съобщение.

Ако не се установи връзка, може да проверите настройката за DHCP на маршрутизатора. DHCP трябва да бъде включено.

**С цел спазване на разпоредбите за електромагнитна съвместимост използвайте екраниран Ethernet кабел FTP Cat. 5E Ethernet кабел.

3.3

Мрежови настройки

Преглед на настройките на мрежата

Тук можете да видите всички текущи мрежови настройки. IP и MAC адресът, силата на сигнала, скоростта, методът на шифроване и т.н.

За да разгледате текущите мрежови настройки...

- 1 - Натиснете ⚙️, изберете **Всички настройки** и натиснете **ОК**.
- 2 - Изберете **Безжична връзка и мрежи** и натиснете ► (дясно), за да влезете в менюто.
- 3 - Изберете **Кабелна или с Wi-Fi > Преглед на настройките на мрежата** и натиснете **ОК**.
- 4 - Натиснете ◀️ (ляво) неколкократно според необходимостта, за да затворите менюто.

Мрежова конфигурация

Или, ако сте опитен потребител и искате да инсталирате вашата мрежа със статично IP адресиране, задайте **статичен IP адрес** на телевизора.

За да настроите телевизора на статичен IP адрес...

- 1 - Натиснете ⚙️, изберете **Всички настройки** и натиснете **ОК**.
- 2 - Изберете **Безжична връзка и мрежи** и натиснете ► (дясно), за да влезете в менюто.
- 3 - Изберете **Кабелна или с Wi-Fi > Мрежова конфигурация** и натиснете **ОК**.
- 4 - Изберете **Статичен IP** и натиснете **ОК**, за да активирате **Конфигуриране на статичен IP адрес**.
- 5 - Изберете **Конфигуриране на статичен IP адрес** и конфигурирайте връзката.
- 6 - Натиснете ◀️ (ляво) неколкократно според необходимостта, за да затворите менюто.

Включване с мрежа

Можете да включите този телевизор от своя смартфон или таблет, ако е в режим на готовност.

Настройката **Включване с Wi-Fi (WoWLAN)** трябва да е включена.

За да включите WoWLAN...

- 1 - Натиснете ⚙️, изберете **Всички настройки** и

натиснете **OK**.

2 - Изберете **Безжична връзка и мрежи** и натиснете ► (дясно), за да влезете в менюто.

3 - Изберете **Кабелна или с Wi-Fi > Включване с Wi-Fi (WoWLAN)** и натиснете **OK**.

4 - Изберете **Вкл.** и натиснете **OK**.

5 - Натиснете ◀ (ляво) неколкократно според необходимостта, за да затворите менюто.

Включване на Wi-Fi връзка

Можете да включите или изключите Wi-Fi връзката на вашия телевизор.

За да включите Wi-Fi...

1 - Натиснете ⚙, изберете **Всички настройки** и натиснете **OK**.

2 - Изберете **Безжична връзка и мрежи** и натиснете ► (дясно), за да влезете в менюто.

3 - Изберете **Кабелна или с Wi-Fi > Вкл./изкл. на Wi-Fi** и натиснете **OK**.

4 - Изберете **Вкл.** и натиснете **OK**.

5 - Натиснете ◀ (ляво) неколкократно според необходимостта, за да затворите менюто.

Възпроизвеждащо устройство на цифрова мултимедия – DMR

Ако вашите мултимедийни файлове не се възпроизвеждат на телевизора, проверете дали възпроизвеждащото устройство на цифрова мултимедия (DMR) е включено. В заводските настройки по подразбиране DMR е Зададено като "включено".

За да включите DMR...

1 - Натиснете ⚙, изберете **Всички настройки** и натиснете **OK**.

2 - Изберете **Безжична връзка и мрежи** и натиснете ► (дясно), за да влезете в менюто.

3 - Изберете **Кабелна или с Wi-Fi > Digital Media Renderer – DMR** и натиснете **OK**.

4 - Изберете **Вкл.** и натиснете **OK**.

5 - Натиснете ◀ (ляво) неколкократно според необходимостта, за да затворите менюто.

Wi-Fi Smart Screen

За да гледате цифрови телевизионни канали на вашия смартфон или таблет с приложението Philips TV Remote, трябва да включите Wi-Fi Smart Screen. Някои кодирани канали е възможно да са на разположение на мобилното ви устройство.

За да включите Wi-Fi Smart Screen...

1 - Натиснете ⚙, изберете **Всички настройки** и натиснете **OK**.

2 - Изберете **Безжична връзка и мрежи** и натиснете ► (дясно), за да влезете в менюто.

3 - Изберете **Кабелна или с Wi-Fi > Екран Wi-Fi Smart** и натиснете **OK**.

4 - Изберете **Вкл.** и натиснете **OK**.

5 - Натиснете ◀ (ляво) неколкократно според необходимостта, за да затворите менюто.

Име на телевизионната мрежа

Ако в домашната ви мрежа има няколко телевизора, можете да зададете на телевизора уникално име.

За да промените името на телевизора...

1 - Натиснете ⚙, изберете **Всички настройки** и натиснете **OK**.

2 - Изберете **Безжична връзка и мрежи** и натиснете ► (дясно), за да влезете в менюто.

3 - Изберете **Кабелна или с Wi-Fi > Име на телевизионната мрежа** и натиснете **OK**.

4 - Въведете името с екранната клавиатура или с клавиатурата на дистанционното (ако е налична).

5 - Изберете ✓, за да потвърдите промяната.

6 - Натиснете ◀ (ляво) неколкократно според необходимостта, за да затворите менюто.

Изчисти интернет паметта

С "Изчисти интернет паметта" можете да изчистите всички интернет файлове, съхранени във вашия телевизор. Изчистват регистрацията си във Philips Smart TV и настройките за родителска оценка, вашите влизания в приложението "Видео магазин", всички предпочитани приложения от Smart TV, маркерите и хронологията в интернет. Освен това интерактивните MHEG приложения може да съхраняват във вашия телевизор т. нар. "бисквитки". Тези файлове също ще бъдат изчистени.

За да изчистите интернет паметта...

1 - Натиснете ⚙, изберете **Всички настройки** и натиснете **OK**.

2 - Изберете **Безжична връзка и мрежи** и натиснете ► (дясно), за да влезете в менюто.

3 - Изберете **Кабелна или с Wi-Fi > Изчисти интернет паметта** и натиснете **OK**.

4 - Изберете **OK**, за да потвърдите.

5 - Натиснете ◀ (ляво) неколкократно според необходимостта, за да затворите менюто.

Мрежови устройства

Телевизорът може да се свърже с други устройства в безжичната ви мрежа, като компютърът или смартфонът ви. Можете да използвате компютър с Microsoft Windows или Apple OS X.

Споделяне на файлове

На този телевизор можете да отваряте снимки, музика и видеоклипове, съхранявани на компютъра ви.

Връзки

4.1

Съвети за връзките

Ръководство за свързване

Винаги свързвайте устройство към телевизора чрез най-висококачествената налична връзка. Също така използвайте кабели с високо качество, за да гарантирате добро пренасяне на картина и звук.

Когато свържете устройство, телевизорът разпознава типа му и дава на всяко устройство вярно име по тип. Ако желаете, можете да промените името на типа. Ако е зададено вярно име на типа, телевизорът автоматично превключва на идеалните настройки, когато превключите на устройството в менюто "Източници".

Ако имате нужда от помощ при свързване на няколко устройства към телевизора, можете да посетите Ръководството за свързване на телевизори Philips. Това ръководство предоставя информация как да правите връзките и какви кабели да използвате.

Отидете на адрес www.connectivityguide.philips.com

Порт за антена

Ако имате приставка Set-top box (цифров приемник) или записващо устройство (рекордер), свържете кабелите от антената така, че сигналът от антената да преминава най-напред през приставката и/или рекордера, преди да постъпи в телевизора. По този начин антената и приставката могат да изпращат възможни допълнителни канали, които да бъдат записвани от рекордера.

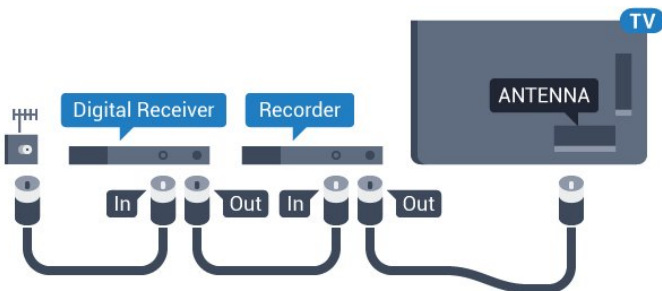

HDMI портове

HDMI качество

HDMI връзката има най-добро качество на картината и звука. Един HDMI кабел комбинира видео и аудио сигнали. Използвайте HDMI кабел за ТВ сигнали с висока разделителна способност (HD) или Ultra HD (UHD).

За най-добър пренос на телевизионен сигнал, използвайте Високоскоростен HDMI кабел и не използвайте HDMI кабел, по-дълъг от 5 м.

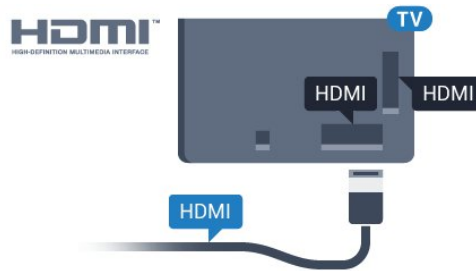

Защита срещу копиране

HDMI кабелите поддържат HDCP (High-bandwidth Digital Contents Protection – Защита на цифровото съдържание, предавано по широколентов канал). HDCP е сигнал за защита срещу копиране, който не позволява копирането на съдържание от DVD или Blu-ray дискове. Нарича се още DRM (Digital Rights Management – Управление на правата върху електронно съдържание).

HDMI ARC

Всички HDMI връзки на телевизора имат **HDMI ARC** (канал за връщане на аудио).

Ако устройството, обикновено система за домашно кино, има и връзка HDMI ARC, свържете го към някоя от HDMI връзките на този телевизор. С връзката HDMI ARC не е необходимо да свързвате допълнителен аудио кабел, който изпраща звука на телевизионната картина към системата за домашно кино. HDMI ARC връзката съчетава двата сигнала.

Може да използвате която и да е HDMI връзка на този телевизор, за да свържете системата за домашно кино, но ARC е достъпно само за 1 устройство/връзка в даден момент.

HDMI Ultra HD

Можете да гледате видеоклипове, заснети или направени с "оригиналната" разделителна способност Ultra HD – 3840x2160 пиксела – на този телевизор.

Свържете Blu-ray плейър, игрална конзола или компютър, който възпроизвежда Ultra HD видеоклипове, към една от HDMI връзките. Използвайте високоскоростен HDMI кабел за свързване. HDMI UHD връзката може да има ARC (Канал за връщане на аудио).

HDMI CEC – EasyLink

EasyLink

HDMI връзката има най-добро качество на картината и звука. Един HDMI кабел комбинира видео и аудио сигнали. Използвайте HDMI кабел за ТВ сигнали с висока разделителна способност (HD) или Ultra HD (UHD). За най-добър пренос на телевизионен сигнал, използвайте Високоскоростен HDMI кабел и не използвайте HDMI кабел, по-дълъг от 5 м.

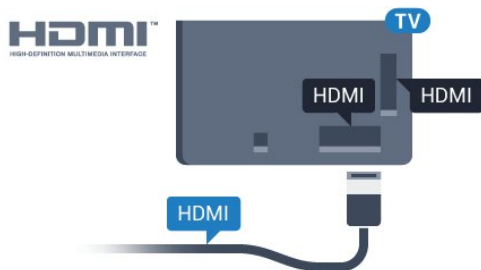

EasyLink HDMI CEC

Ако вашите устройства са свързани с HDMI и имате EasyLink, можете да ги управлявате с дистанционното управление на телевизора. EasyLink HDMI CEC трябва да бъде включено както в телевизора, така и в свързаното устройство.

С EasyLink можете да управлявате свързано устройство с дистанционното управление на телевизора. EasyLink използва HDMI CEC (Контрол на потребителска електроника) за комуникация със свързаните устройства. Тези устройства трябва да поддържат HDMI CEC и трябва да са свързани с HDMI връзка.

Настройка на EasyLink

Телевизорът се доставя с включен EasyLink. Уверете се, че всички настройки на HDMI CEC са настроени както трябва на свързаните устройства EasyLink. EasyLink е възможно да не работи с устройства от други марки.

HDMI-CEC при другите марки

HDMI-CEC функционалността има различни названия при различните марки. Примери за някои названия са: Anynet, Aquos Link, Bravia Theatre Sync, Kuro Link, Simplink и Viera Link. Не всички марки са напълно съвместими с EasyLink.

Фирмените названия на HDMI CEC в примерите принадлежат на съответните им собственици.

За повече информация за използването на EasyLink натиснете цветния клавиш **— Ключови думи** и потърсете **EasyLink HDMI CEC**.

Работа с устройства

За да управлявате устройство, свързано чрез HDMI, и да го настройвате чрез EasyLink, изберете устройството или негово действие от списъка на телевизионните връзки. Натиснете **▢ SOURCES**, изберете устройство, свързано към HDMI връзка, и натиснете **OK**.

Щом това устройство бъде избрано, дистанционното устройство на телевизора може да го управлява. Въпреки това бутоните **HOME** и **OPTIONS** и някои други бутони на телевизора като **Ambilight** не се предават към устройството.

Ако нужният ви клавиш не е на дистанционното управление на телевизора, можете да го изберете в менюто Опции.

Натиснете **OPTIONS** и изберете **Бутони за управление** в лентата на менюто. На екрана изберете ключа на устройство, който ви е необходим, и натиснете **OK**. Някои много специфични бутони на устройството може да липсват в менюто "Бутони за управление".

Само устройства, поддържащи функцията **Дистанционно управление EasyLink**, ще реагират на дистанционното управление на телевизора.

Настройки за EasyLink

Телевизорът се доставя с включени настройки за EasyLink.

EasyLink

За да изключите EasyLink изцяло...

- 1 - Натиснете **⚙**, изберете **Всички настройки** и натиснете **OK**.
- 2 - Изберете **Настройки на телевизора** и натиснете **▶** (дясно), за да влезете в менюто.
- 3 - Изберете **EasyLink**, натиснете **▶** (дясно) и изберете **EasyLink** една стъпка по-напред.
- 4 - Изберете **Изкл.**
- 5 - Натиснете **◀** (ляво) неколкостепенно според необходимостта, за да затворите менюто.

Дистанционно управление EasyLink

Ако искате да има комуникация с устройствата, но не искате да ги управлявате с дистанционното управление на телевизора, можете да изключите отделно дистанционното управление чрез EasyLink. В менюто за настройки на EasyLink изберете **Дистанционно управление EasyLink** и изберете **Изкл.**

DVI към HDMI

Ако все още притежавате устройство, което разполага само с DVI връзка, можете да го свържете към която и да било **HDMI** връзка с адаптер от DVI към HDMI.

Използвайте адаптер от DVI към HDMI, ако устройството ви има само DVI връзка. Използвайте един от HDMI кабелите и добавете аудио L/R кабел (минижек 3,5 мм) към аудио входа за звука, на гърба на телевизора.

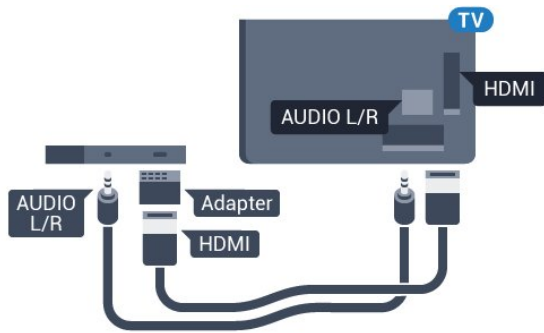

Защита срещу копиране

DVI и HDMI кабелите поддържат HDCP (High-bandwidth Digital Contents Protection – Защита на цифровото съдържание, предавано по широколентов канал). HDCP е сигнал за защита срещу копиране, който не позволява копирането на съдържание от DVD или Blu-ray дискове. Нарича се още DRM (Digital Rights Management – Управление на правата върху електронно съдържание).

Y Pb Pr – компонентен

Y Pb Pr – Компонентно видео е висококачествена връзка.

YPbPr връзката може да се използва за телевизионни сигнали с висока разделителна способност (HD). До сигналите Y, Pb и Pr добавете левия и десния аудио сигнали за звук.

Внимавайте цветовете на YPbPr (зелено, синьо, червено) съединителя да съвпадат с тези на съединителите на кабела, когато го включвате.

Използвайте Аудио L/R чинч-кабел, ако устройството ви има и звук.

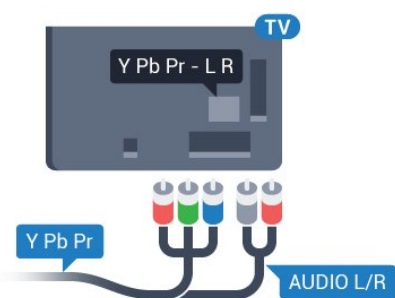

SCART

SCART е връзка с добро качество.

SCART връзката може да се използва за CVBS и RGB видео сигнали, но не може да се използва за телевизионни сигнали с висока разделителна способност (HD). SCART връзката комбинира видео и аудио сигнали. Тя също поддържа NTSC възпроизвеждане.

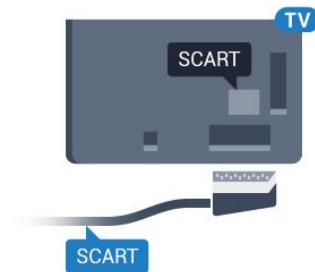

Аудио изход – Оптичен

Аудио изход – Оптичен е връзка за звук с високо качество.

Тази оптична връзка може да пренася 5.1 аудио канала. Ако устройството ви, обикновено Система за домашно кино (HTS), няма HDMI ARC връзка, можете да използвате тази връзка с Аудио вход – Оптичен на HTS. Връзката Аудио изход – Оптичен изпраща звука от телевизора към HTS.

Може да зададете типът на изходния аудио сигнал да отговаря на звуковите възможности на вашата система за домашно кино.

За повече информация натиснете **Ключови думи** и потърсете **Настройки за аудио изход**.

Ако звукът не е в синхрон с видеото на екрана, можете да регулирате синхронизацията между аудио и видеото. За повече информация натиснете **Ключови думи** и потърсете **Синхронизиране на аудио с видео**.

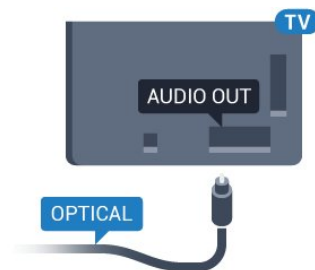

4.2

CI+ CAM със смарт карта

CI+

Този телевизор е готов за условен достъп CI+.

С помощта на CI+ можете да гледате висококачествени HD програми, като филми и спорт, предлагани от операторите на цифрова телевизия във вашия регион. Тези програми са кодирани от телевизионния оператор и се декодират с помощта на предплатен модул за условен достъп. Операторите на цифрова телевизия предоставят CI+ модул (Модул за условен достъп – CAM) и съпровождаща смарт карта, когато се абонира за платените им програми. Тези програми имат високо ниво на защитата от копиране.

Обърнете се към оператора на цифрова телевизия за

повече информация относно правилата и условията.



Една смарт карта

Операторите на цифрова телевизия предоставят CI+ модул (Модул за условен достъп – CAM) и съпровождаща смарт карта, когато се абонира за платените им програми.

Поставете смарт картата в CAM модула. Вижте инструкцията, която сте получили от оператора.

За да поставите CAM в телевизора...

- 1 - Проверете върху CAM за правилния начин на поставяне. Неправилното поставяне може да повреди CAM и телевизора.
- 2 - Докато гледате гърба на телевизора, а предната страна на CAM е насочена към вас, внимателно поставете CAM в слота **COMMON INTERFACE**.
- 3 - Натиснете CAM възможно най-навътре. Оставете го постоянно в слота.

Когато включите телевизора, възможно е да са необходими няколко минути за активирането на CAM. Ако е поставен CAM и са платени абонаментните такси (начините за абониране е възможно да се различават), можете да гледате кодираните канали, поддържани от смарт картата на CAM.

CAM и смарт картата са изключително за вашия телевизор. Ако премахнете CAM, вече няма да можете да гледате кодираните канали, поддържани от него.

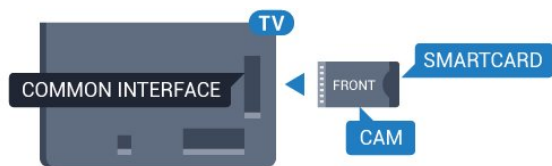

Пароли или ПИН кодове

За някои CAM трябва да въведете ПИН код, за да гледате каналите му. Когато задавате ПИН кода за CAM, препоръчваме ви да използвате същия код като за отключване на телевизора.

За да зададете ПИН кода за CAM...

- 1 - Натиснете **SOURCES**.
- 2 - Щракнете върху типа канал, за който използвате CAM.
- 3 - Натиснете **OPTIONS** и щракнете върху **Общ интерфейс**.
- 4 - Изберете телевизионния оператор на CAM. Следващите екрани идват от телевизионния оператор. Следвайте

екранните инструкции, за да потърсите настройката за PIN код.

4.3

Цифров приемник – Set-top box

Кабелна приставка

Използвайте 2 антенни кабела, за да свържете антената към приставката Set-top box (цифровия приемник) и телевизора.

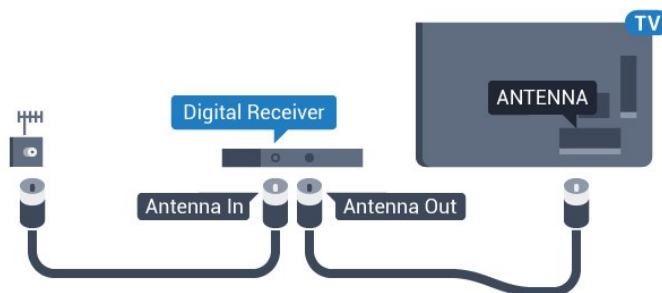

До връзките за антена добавете HDMI кабел, за да свържете цифров приемник (Set-top box) с телевизора. Или можете да използвате SCART кабел, ако цифровият приемник няма HDMI връзка.

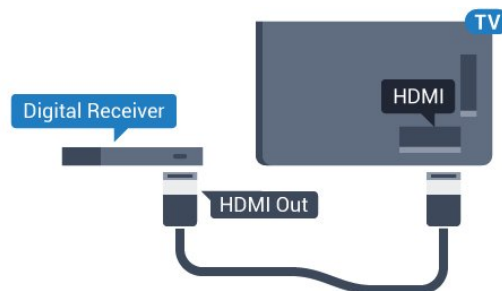

Таймер за изключване

Изключете този автоматичен таймер, ако използвате само дистанционното управление на приставката Set-top box. Направете това, за да предотвратите автоматичното изключване на телевизора след 4 часа, без да е натискан бутон на дистанционното управление на телевизора.

В **Помощ** натиснете цветния клавиш **Ключови думи** и потърсете **Таймер за изключване** за повече информация.

Сателитен тунер

Свържете кабела от сателитната антена към сателитния приемник.

До връзките за антена добавете HDMI кабел, за да свържете устройството с телевизора. Или можете да използвате SCART кабел, ако устройството няма HDMI връзка.

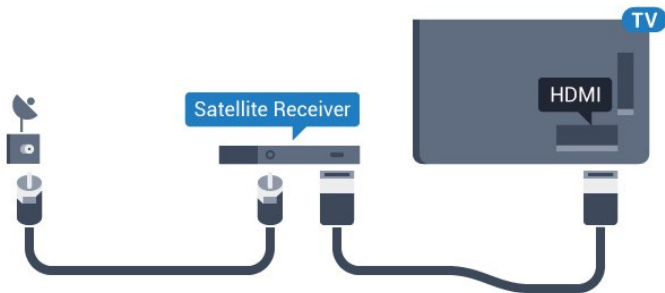

Таймер за изключване

Изключете този автоматичен таймер, ако използвате само дистанционното управление на приставката Set-top box. Направете това, за да предотвратите автоматичното изключване на телевизора след 4 часа, без да е натиснат бутон на дистанционното управление на телевизора.

В **Помощ** натиснете цветния клавиш **—** **Ключови думи** и потърсете **Таймер за изключване** за повече информация.

4.4

Система за домашно кино

Свързване с HDMI ARC

Използвайте HDMI кабел, за да свържете система за домашно кино към телевизора. Може да свържете Philips Soundbar или система за домашно кино с вграден дисков плейър.

HDMI ARC

Ако системата ви за домашно кино има връзка HDMI ARC, можете да използвате който и да било HDMI вход на телевизора за свързване. С HDMI ARC няма нужда да свързвате допълнителния аудио кабел. HDMI ARC връзката съчетава двата сигнала.

Всички HDMI връзки на телевизора предоставят сигнал за канал за връщане на аудио (ARC). Но след свързване на системата за домашно кино, телевизорът може да изпраща ARC сигнала само към тази HDMI връзка.

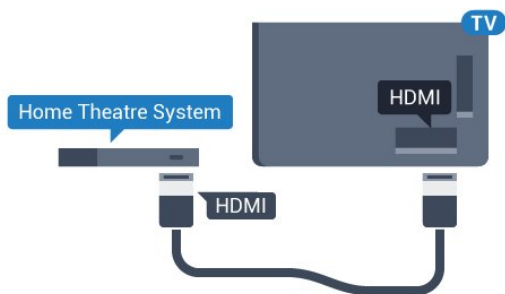

Синхронизиране на аудио с видео

Ако звукът не съответства на картината на екрана, можете да настроите закъснение за повечето системи за домашно кино с дисков плейър, така че да постигнете съответствие с видеото.

За повече информация натиснете цветния клавиш **—** **Ключови думи** и потърсете **Синхронизиране на**

аудио с видео.

Свързване чрез HDMI

Използвайте HDMI кабел, за да свържете система за домашно кино към телевизора. Може да свържете Philips Soundbar или система за домашно кино с вграден дисков плейър.

Ако системата за домашно кино няма връзка HDMI ARC, добавете оптичен аудио кабел (Toslink), за да изпращате звука от телевизионната картина към системата за домашно кино.

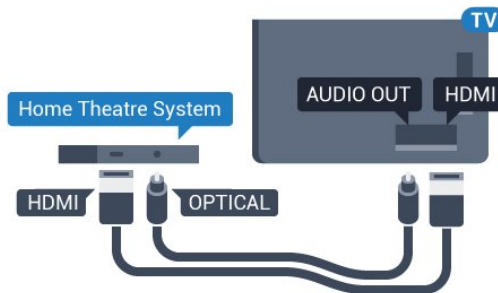

Синхронизиране на аудио с видео

Ако звукът не съответства на картината на екрана, можете да настроите закъснение за повечето системи за домашно кино с дисков плейър, така че да постигнете съответствие с видеото.

За повече информация натиснете цветния клавиш **—** **Ключови думи** и потърсете **Синхронизиране на аудио с видео**.

Настройки за аудио изход

Формат на аудио изход

Ако имате система за домашно кино с възможности за обработка на многоканален звук, като Dolby Digital, DTS® или подобна, за формат на аудио изхода задайте "Многоканален". По този начин телевизорът може да изпраща компресирания многоканален звуков сигнал от телевизионен канал или от свързан плейър към системата за домашно кино. Ако имате система за домашно кино без възможности за обработка на многоканален звук, изберете "Стерео".

За да зададете **Формат на аудио изход...**



- 1 - Натиснете **⚙️**, изберете **Всички настройки** и натиснете **OK**.
- 2 - Изберете **Звук** и натиснете **▶** (дясно), за да влезете в менюто.
- 3 - Изберете **Разширена > Формат на аудио изход** и натиснете **OK**.
- 4 - Изберете **Многоканално** или **Стерео**, след което натиснете **OK**.
- 5 - Натиснете **◀** (ляво) неколккратно според

необходимостта, за да затворите менюто.

Изравняване на аудио изход

Изберете настройката "Изравняване на аудио изход", за да изравните силата на звука (усилването) на телевизора и на системата за домашно кино, когато превключвате между двете. Разликите в силата на звука може да се дължат на разлики в обработката на звука.

За да изравните разликата в силата на звука...

- 1 - Натиснете , изберете **Всички настройки** и натиснете **ОК**.
- 2 - Изберете **Звук** и натиснете  (дясно), за да влезете в менюто.
- 3 - Изберете **Разширена > Изравняване на аудио изход** и натиснете **ОК**.
- 4 - Изберете **Увел., Средно** или **Намал.**, след което натиснете **ОК**.

5 - Ако разликата в силата на звука е голяма, изберете **Увел.**. Ако разликата в силата на звука е малка, изберете **Намал.**

6 - Натиснете  (ляво) неколкократно според необходимостта, за да затворите менюто.

Изравняването на нивото на звука от аудио изхода засяга звуковите сигнали както на оптичния аудио изход, така и на HDMI ARC връзката.

Закъснение на аудио изхода

При свързана система за домашно кино към телевизора, картината и звукът от нея следва да са синхронизирани.



Автоматично синхронизиране на аудио с видео

При новите системи за домашно кино от Philips синхронизирането на аудио и видео се извършва автоматично и винаги правилно.

Закъснение при синхронизиране на аудио

При някои системи за домашно кино може да е необходимо регулиране на закъснението с цел синхронизиране на аудио и видеото. В системата за домашно кино увеличете стойността на закъснението, докато се постигне съвпадение между картината и звука. Може да се наложи да зададете стойност на закъснението 180 мс. Прочетете ръководството за потребителя за системата за домашно кино. Когато в системата е зададена стойност за закъснението, трябва да изключите закъснението на аудио изхода в телевизора.

За да изключите закъснението на аудио изхода...

- 1 - Натиснете , изберете **Всички настройки** и натиснете **ОК**.
- 2 - Изберете **Звук** и натиснете  (дясно), за да влезете в менюто.
- 3 - Изберете **Разширена > Закъснение на аудио изхода** и

натиснете **ОК**.

4 - Изберете **Изкл.**



5 - Натиснете  (ляво) неколкократно според необходимостта, за да затворите менюто.

Изместване на аудио изхода

Ако не можете да зададете закъснение в системата за домашно кино, можете да настроите телевизора да синхронизира звука. Можете да зададете корекция, която компенсира времето, необходимо на системата за домашно кино да обработи звука на телевизионната картина. Можете да задавате стойността на стъпки от по 5 ms. Максималната настройка е -60 ms.

Настройката **Закъснение на аудио изхода** трябва да е включена.

За да синхронизирате звука на телевизора...

- 1 - Натиснете , изберете **Всички настройки** и натиснете **ОК**.
- 2 - Изберете **Звук** и натиснете  (дясно), за да влезете в менюто.
- 3 - Изберете **Разширена > Изместване на аудио изхода** и натиснете **ОК**.
- 4 - Използвайте плъзгача, за да зададете корекцията на звука, и натиснете **ОК**.
- 5 - Натиснете  (ляво) неколкократно според необходимостта, за да затворите менюто.

Проблеми със звука от системата за домашно кино

Звук със силен шум

Ако гледате видео от включено USB флаш устройство или свързан компютър, звукът от системата за домашно кино може да е изкривен. Този шум се чува, когато аудио или видео файлът има DTS звук, но системата за домашно кино няма обработка на звука DTS. Можете да поправите това, като настроите **Формата на аудио изхода** на телевизора на **Стерео**.

Натиснете  за **Всички настройки > Звук > Разширени > Формат на аудио изход**.

Няма звук

Ако не можете да чуete звука от телевизора на системата си за домашно кино, проверете дали сте свързали HDMI кабела към **HDMI ARC** връзка на системата за домашно кино. Всички HDMI връзки на телевизора са HDMI ARC.

Плейър за Blu-ray дискове

Използвайте **Високоскоростен HDMI** кабел за свързване на Blu-ray плейъра към телевизора.

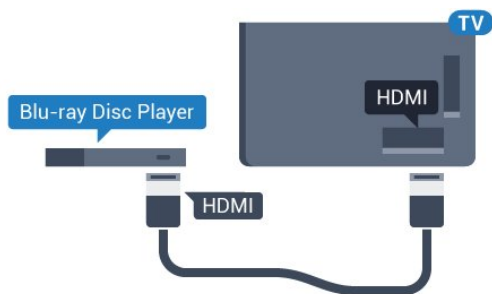

Ако Blu-ray плейърът има EasyLink HDMI CEC, можете да управлявате този плейър с дистанционното управление на телевизора.

В "Помощ" натиснете цветния клавиш **— Ключови думи** и потърсете **EasyLink HDMI CEC** за повече информация.

DVD плейър

Използвайте HDMI кабел, за да свържете DVD плейъра с телевизора.

Или можете да използвате SCART кабел, ако устройството няма HDMI връзка.

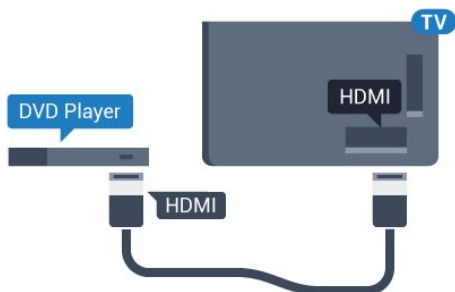

Ако DVD плейърът е свързан чрез HDMI и има EasyLink CEC, можете да управлявате този плейър с дистанционното управление на телевизора.

За повече информация за използването на EasyLink натиснете цветния клавиш **— Ключови думи** и потърсете **EasyLink HDMI CEC**.

Слушалки

Можете да свържете слушалки към конектора  на гърба на телевизора. Съединителят е 3,5 мм минижак. Можете да регулирате отделно силата на звука в слушалките.

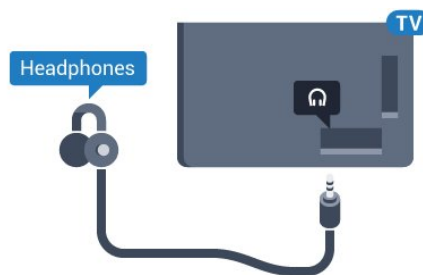

За да регулирате силата на звука...

- 1 - Натиснете , изберете **Всички настройки** и натиснете **ОК**.
- 2 - Изберете **Звук** и натиснете **▶** (дясно), за да влезете в менюто.
- 3 - Изберете **Звук слушалки** и натиснете **ОК**.
- 4 - Натиснете стрелките **▲** (нагоре) или **▼** (надолу), за да регулирате стойността.
- 5 - Натиснете **◀** (ляво) неколкократно според необходимостта, за да затворите менюто.

Игрални конзоли

HDMI

За най-добро качество свържете игровата конзола с високоскоростен HDMI кабел към телевизора.

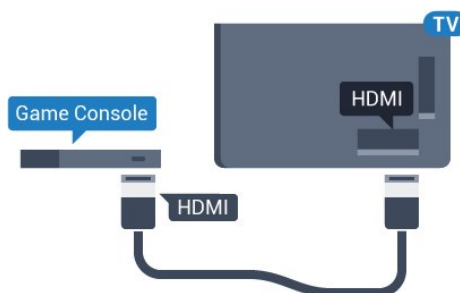

YPbPr

Свържете игралната конзола с компонентен видео кабел (Y Pb Pr) и аудио L/R кабел към телевизора.

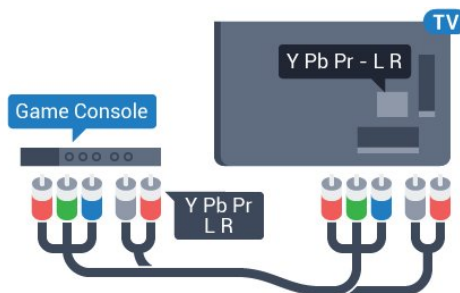

Audio Video LR/Scart

Свържете игровата конзола към телевизора с композитен кабел (CVBS) и аудио L/R кабел.

Ако вашата игрова конзола има само видео (CVBS) и аудио L/R извод, използвайте адаптер Video Audio L/R към SCART (продава се отделно), за да я свържете към SCART връзката.

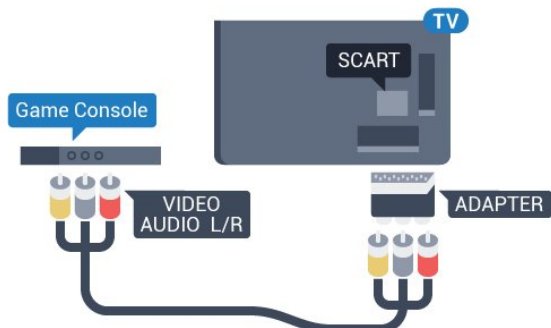

4.9

Геймпад

Свързване на геймпад

За да играете игри от интернет на този телевизор, можете да свържете избрана гама безжични геймпади. Когато свържете геймпада, можете да го използвате незабавно.

За да свържете геймпад...

- 1 - Включете малкия нано приемник в една от USB връзките от страни на телевизора. Безжичният нано приемник се предоставя с геймпада.
- 2 - Ако геймпадът е включен, можете да го използвате.

Можете да свържете втори геймпад във втората USB връзка от страни на телевизора.

Подходящи геймпади

Избрана гама от безжични геймпади са подходящи и изпробвани за този телевизор. Другите геймпади е възможно да не са изцяло съвместими.

Подходящите геймпади са...

- Logitech F710
- Logitech F510
- Безжичен контролер Xbox 360 за Windows
- Безжичен геймпад Speedlink Strike FX

Проблеми със смущения

За да се справите с възможните смущения от други безжични устройства на телевизора...

- Използвайте удължаващ кабел с USB и преместете приемника на около 1 метър от телевизора.
- Алтернативно можете да използвате включен USB концентратор, свързан с телевизора, и да включите нано приемниците в него.

4.10

USB твърд диск

Какво ви трябва

Ако свържете USB твърд диск, можете да направите пауза или да запишете телевизионно предаване. Това телевизионно предаване трябва да бъде цифрово (DVB или подобно).

За пауза

За да поставите предаването на пауза, ви е необходим твърд диск, съвместим с USB 2.0, с минимум 4 GB свободно пространство.

За запис

За да поставите на пауза и записвате предаване, ви е необходимо минимум 250 GB свободно пространство. Ако искате да запишете предаване с данни от ТВ справочник от интернет, трябва да имате интернет връзка, инсталирана на телевизора ви, преди да монтирате твърдия диск с USB.

За повече информация за инсталирането на твърд USB диск натиснете цветния клавиш **■** **Ключови думи** и потърсете **Твърд USB диск, инсталиране**.

Инсталиране

За да можете да поставите на пауза или записвате предаване, трябва да свържете и формирате твърд диск с USB. Форматирането премахва всички файлове от твърдия диск с USB.

- 1 - Свържете USB твърдия диск към един от **USB** връзките на телевизора. Не свързвайте друго USB устройство към друг USB съединител по време на форматирането.
- 2 - Включете USB твърдия диск и телевизора.
- 3 - Когато телевизорът е настроен на цифров ТВ канал, натиснете **II** (Пауза). Опитът за поставяне на пауза стартира форматирането.

Следвайте инструкциите на екрана.

Когато USB твърдият диск бъде форматиран, оставете го да стои свързан постоянно.

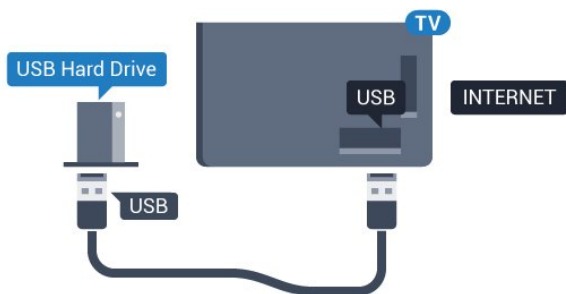

Предупреждение

USB твърдият диск е форматиран специално за този телевизор и не можете да използвате направените записи на друг телевизор или компютър. Не копирайте и не променяйте на компютъра чрез PC приложения файловете, записани на USB твърдия диск. Това ще повреди записите ви. При форматиране на USB твърд диск, записите върху него се изтриват. USB твърд диск, инсталиран на телевизора, ще трябва да се форматира отново, за да може да се използва на компютър.

4.11

USB клавиатура

Свързване

Свържете USB клавиатура (тип USB-HID), за да въвеждате текст във вашия телевизор.

Може да свържете клавиатура и мишка към телевизора. Използвайте една от **USB** връзките за свързване.



Инсталиране и конфигуриране на клавиатурата

За да инсталирате USB клавиатурата, включете телевизора и свържете USB клавиатурата с една от **USB** връзките на телевизора. Когато телевизорът открие клавиатурата за първи път, можете да изберете разположението ѝ и да изпробвате избора си. Ако първо изберете разположение за кирилица или за гръцката азбука, можете да изберете второ разположение за латиница.

За да промените настройката за разположението на клавиатурата, когато е избрано разположение...

1 - Натиснете , изберете **Всички настройки** и натиснете **OK**.

2 - Изберете **Общи настройки** и натиснете **▶** (дясно), за да

влезете в менюто.

3 - Изберете **Настройки на USB клавиатурата** и натиснете **OK**, за да стартирате настройката на клавиатурата.

Специални клавиши

Клавиши за въвеждане на текст

- Клавиш Enter = OK
- Клавиш за връщане = изтриване на символа преди курсора
- Клавиши със стрелки = навигация в текстовото поле
- За да превключите между подредбите на клавиатурата, ако е зададена вторична подредба, натиснете едновременно клавишите **Ctrl + интервал**.

Бутони за Приложения от Smart TV и интернет страници

- Tab и Shift + Tab = следващ и предходен
- Home = превъртане до началото на страницата
- End = превъртане до края на страницата
- Page Up = прескачане една страница нагоре
- Page Down = прескачане една страница надолу
- + = увеличаване на мащаба с една стъпка
- - = намаляване на мащаба с една стъпка
- * = оразмеряване на уеб страницата до ширината на екрана

4.12

USB флаш устройство

Можете да разглеждате снимки или да възпроизвеждате музика и видео от свързано USB флаш устройство.

Поставете USB флаш устройство в една от **USB** връзките на телевизора, докато е включен.



Телевизорът открива флаш устройството и отваря списък, показващ неговото съдържание.

Ако списъкът със съдържанието не се появява автоматично, натиснете  **SOURCES** и изберете **USB**.

За да спрете да гледате съдържанието на USB флаш устройството, натиснете  **EXIT** или изберете друга дейност.

За да изключите USB флаш устройството, можете да извадите флаш устройството по всяко време.

Ultra HD по USB

Можете да разглеждате снимки с разделителна способност Ultra HD от свързано USB устройство или флаш памет. Телевизорът ще премащабира разделителната способност до Ultra HD, ако резолюцията на снимката е по-висока.

Фотоапарат

За да разглеждате снимки, съхранявани на вашия цифров фотоапарат, можете да свържете фотоапарата директно към телевизора.

Използвайте една от **USB** връзките на телевизора за свързване. Включете фотоапарата след като връзката бъде установена.

Ако списъкът със съдържанието не се появява автоматично, натиснете **SOURCES** и изберете **USB**. Вашият фотоапарат трябва да бъде настроен да предава своето съдържание с протокола PTP (Picture Transfer Protocol – протокол за прехвърляне на снимки). Прочетете ръководството за потребителя на цифровия фотоапарат.

Ultra HD по USB

Можете да разглеждате снимки с разделителна способност Ultra HD от свързано USB устройство или флаш памет. Телевизорът ще премащабира разделителната способност до Ultra HD, ако резолюцията на снимката е по-висока. Не можете да възпроизвеждате Ultra HD видео от която и да било от USB връзките.

Камкордер

HDMI

За най-добро качество използвайте HDMI кабел за свързване на камерата с телевизора.

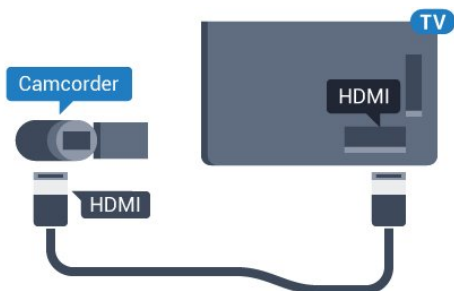

Audio Video LR/Scart

Можете да използвате HDMI, YPbPr или SCART връзка за свързване на камерата си. Ако вашата камера има само Видео (CVBS) и Аудио L/R изход, използвайте Видео Аудио L/R към SCART адаптер (продава се отделно), за да я свържете към SCART връзката.

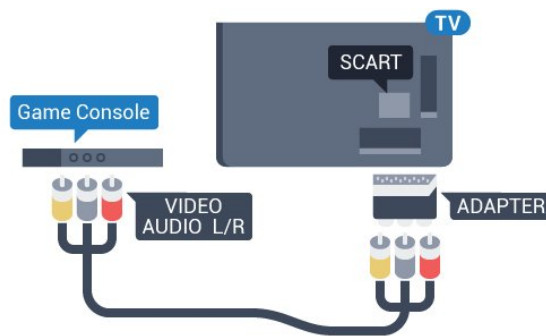

Компютър

Свързване

Можете да свържете вашия компютър към телевизора и да използвате телевизора като монитор за компютъра.

С HDMI

Използвайте HDMI кабел, за да свържете компютъра с телевизора.

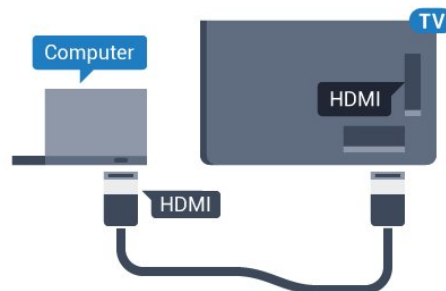

С DVI към HDMI

Или можете да използвате адаптер от DVI към HDMI (продава се отделно), за да свържете компютъра към HDMI, и аудио кабел ляв/десен (мини жак 3,5 мм) към AUDIO IN L/R на гърба на телевизора.

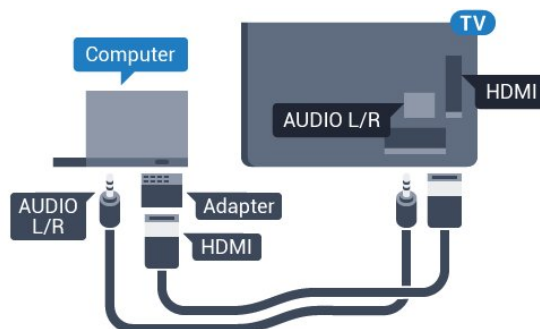



Настройки

Ако компютърът е добавен като тип на устройството Компютър в менюто "Източник" (списък на връзките), телевизорът автоматично се установява на идеалната настройка за Компютър.

Ако използвате компютъра си за гледане на филми или за игра на игри, може да се наложи да върнете идеалната настройка на телевизора за гледане на телевизия или за игри.

За да настроите телевизора на идеалната настройка ръчно...

1 - Натиснете , изберете **Всички настройки** и натиснете **ОК**.

2 - Изберете **Картина** и натиснете  (дясно), за да влезете в менюто.

3 - Изберете **Разширена > Игра или компютър** и натиснете **ОК**.

4 - Щракнете върху **Игра** (за игри) или изберете **Компютър** (за гледане на филм).

5 - Натиснете  (ляво) неколкократно според необходимостта, за да затворите менюто.

Не забравяйте да зададете настройката за **Игра или компютър** на **Изкл.**, когато спрете да играете.

Включване и изключване



5.1

Вкл. или в готовност

Преди да включите телевизора, уверете се, че сте включили захранването в конектора **POWER** на гърба на телевизора.

За да поставите телевизора в режим на готовност, когато светлинният индикатор е изключен, натиснете малкия клавиш с джойстик на гърба на телевизора. Индикаторът ще се включи.



Докато телевизорът е в режим на готовност, натиснете  на дистанционното управление, за да включите телевизора. Или натиснете  **HOME**.

Превключване обратно към режим на готовност

За да превключите телевизора в режим на готовност, натиснете бутона  на дистанционното управление.

За да изключите телевизора изцяло, извадете щепсела от контакта.





Когато изключвате щепсела, винаги хващайте самия щепсел, не го дърпайте за кабела. Погрижете се винаги да имате свободен достъп до щепсела, захранващия кабел и електрическия контакт.

5.2

Яркост на логото Philips

Можете да изключите или да регулирате яркостта на логото на Philips отпред на телевизора.

За да регулирате или изключите...

- 1 - Натиснете , изберете **Всички настройки** и натиснете **ОК**.
- 2 - Изберете **Общи настройки** и натиснете  (дясно), за да влезете в менюто.
- 3 - Изберете **Яркост на логото Philips** и натиснете  (дясно), за да влезете в менюто.
- 4 - Изберете **Минимум**, **Средно**, **Максимум** или **Изкл.**, за да изключите осветяването на логото, след което натиснете **ОК**.
- 5 - Натиснете  (ляво) неколккратно според необходимостта, за да затворите менюто.



5.3

Бутони на телевизора

Ако сте изгубили дистанционното управление или батериите му са изтощени, все още можете да правите някои основни операции с телевизора.

За да отворите базовото меню...

- 1 - При включен телевизор натиснете клавиша с джойстик на гърба на телевизора, за да извикате базовото меню.
- 2 - Натиснете наляво или надясно, за да изберете **Сила на звука**, **Канал** или **Източници**.
- 3 - Натиснете нагоре или надолу, за да регулирате силата на звука или да настроите на следващия или предходния канал. Натиснете нагоре или надолу, за да прегледате списъка с източници, включително избора на тунер. Натиснете клавиша на джойстика, за да изведете камерата.
- 4 - Менюто ще изчезне автоматично.

За да превключите телевизора в режим на готовност, изберете  и натиснете клавиша на джойстика.







5.4

Таймер за заспиване

С **Таймера за заспиване** можете да зададете автоматичното преминаване на телевизора в режим на готовност в предварително зададено време.

За да настроите Таймера за заспиване...

- 1 - Натиснете , изберете **Всички настройки** и натиснете **ОК**.
- 2 - Изберете **Общи настройки** и натиснете  (дясно), за да влезете в менюто.
- 3 - Изберете **Таймер за заспиване** и натиснете  (дясно). С плъзгача можете да зададете времето до 180 минути със стъпка от 5 минути. Ако е настроен на 0 минути, таймерът за заспиване е изключен. Винаги можете да изключите телевизора си по-рано или да нулирате времето по време на отброяването.
- 4 - Натиснете  (ляво) неколккратно според необходимостта, за да затворите менюто.

Таймер за изключване

Ако телевизорът приема телевизионен сигнал, но вие не натиснете клавиш на дистанционното управление в продължение на 4 часа, той се изключва автоматично, за да пести енергия. Също така, ако телевизорът не приема нито телевизионен сигнал, нито команда от дистанционното управление в продължение на 10 минути, той се изключва автоматично.

Ако използвате телевизора като монитор или ако използвате цифров приемник за гледане на телевизия (Set Top Box – STB) и не използвате дистанционното управление на телевизора, деактивирайте таймера за автоматичното изключване.

За да деактивирате Таймера за изключване ...

- 1** - Натиснете , изберете **Всички настройки** и натиснете **ОК**.
- 2** - Изберете **Общи настройки** и натиснете **▶** (дясно), за да влезете в менюто.
- 3** - Изберете **Таймер за изключване** и натиснете **ОК**.
- 4** - Натиснете стрелките **▲** (нагоре) или **▼** (надолу), за да регулирате стойността. Стойността **0** деактивира автоматичното изключване.
- 5** - Натиснете **◀** (ляво) неколкократно според необходимостта, за да затворите менюто.

За повече информация за щадящите околната среда настройки на телевизора натиснете цветния клавиш  **Ключови думи** и потърсете **Еко настройки**.

Дистанционно управление

Преглед на бутоните

Отгоре

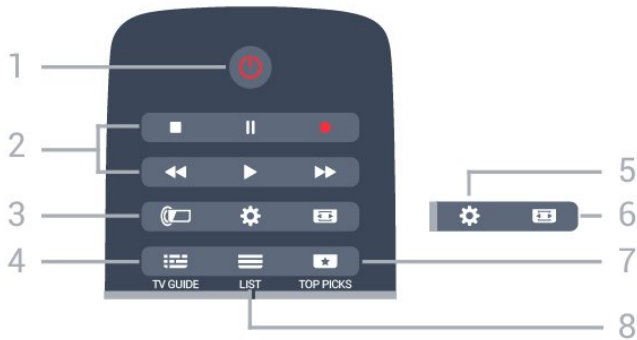

1 - **Готовност / Вкл.**

За да включите телевизора или да го върнете в режим на готовност.

2 - **Възпроизвеждане и запис**

- Пускане , за възпроизвеждане
- Пауза , за пауза при възпроизвеждане
- Стоп , за спиране на възпроизвеждането
- Превъртане назад , за връщане
- Превъртане напред , за превъртане напред
- Запис , за да започнете запис

3 - **Ambilight**

За да изберете един от стиловете Ambilight.

4 - **TV GUIDE**

За да отворите или затворите ТВ справочника.

5 - **Настройки**

За отваряне на менюто Настройки.

6 - **Формат картина**

За да отворите или затворите менюто Формат на картината.

7 - **TOP PICKS**

За достъп до вашите предпочитани телевизионни програми, най-новите филми или най-използваните онлайн телевизионни канали, представени като топ предложения.

8 - **LIST**

За да отворите или затворите списъка на каналите.

Среда



1 - **TV**

За да отворите менютата на телевизора.

2 - **SOURCES**

За отваряне на менюто Източници.

3 - **Цветни клавиши**

Директен избор на опции. Синият клавиш отваря **Помощ**.

4 - **INFO**

За отваряне или затваряне на информацията за програмата.

5 - **BACK**

За връщане към предишния канал, който сте избрали. За затваряне на меню без промяна на настройка. За връщане към предишното приложение/интернет страница.

6 - **EXIT**

За превключване обратно към гледане на телевизия. За изход от интерактивно ТВ приложение.

7 - **OPTIONS**

За да отворите или затворите менюто "Опции".

8 - **клавиш OK**

За да потвърдите избор или настройка.

9 - **Клавиши стрелки/навигация**

За да се придвижвате нагоре, надолу, наляво или надясно.

10 - **HOME**

За отваряне на менюто Начало.

Отдолу



1 – MULTIVIEW

За отваряне на допълнителен малък екран.

2 – Сила на звука

За да регулирате силата на звука.

3 – Клавиши с цифри

За да изберете канал директно.

4 – SUBTITLE

За да включите или изключите субтитрите или да ги включите по време на заглушаване.

5 – Канал

За превключване към следващия или предишния канал в списъка. За отваряне на следващата или предишната страница в Текст/Телетекст. За стартиране на следващата или предишната глава в диск.

6 – Заглушаване

За да изключите или възстановите звука.

7 - ТЕКСТ

За да отворите или затворите Текст/Телетекст.

6.2

Клавиатура

Общ преглед

Qwerty и Azerty

Общ преглед на клавиатурата Qwerty/Azerty.*

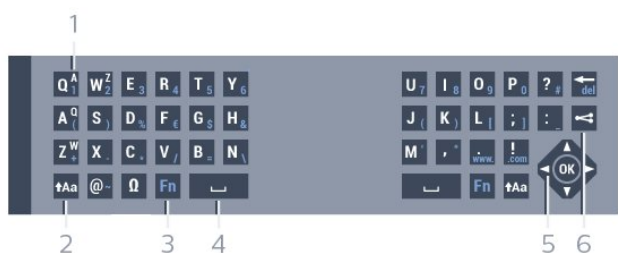

1 – Azerty символ

Знак, ако е зададена клавиатурна подредба AZERTY.

2 – Shift

За въвеждане на големи букви.

3 – Специални символи

За отваряне на екранната клавиатура за избор на знаци с ударения или символи.

4 – клавиш Fn

За въвеждане на число или пунктуационен знак.

5 – клавиш за интервал

6 – Навигация и ОК

7 – Споделяне на това

За споделяне онлайн на това, което гледате в момента.

* Дистанционното управление има клавиатура Qwerty/Azerty или Qwerty/кирилица, в зависимост от региона.

Qwerty и кирилица

Общ преглед на клавиатурата Qwerty/кирилица.*

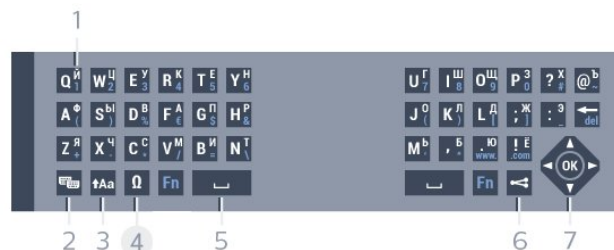

1 – Знаци на кирилица

Налични знаци, когато клавиатурата е превключена на кирилица.

2 – Превключване на клавиатура на кирилица

За превключване на клавиатурата на знаци на кирилица или обратно към Qwerty.

3 – Shift

За въвеждане на големи букви.

4 – Специални символи

За отваряне на екранната клавиатура за избор на знаци с ударения или символи.

5 – Клавиш Fn

За въвеждане на число или пунктуационен знак

6 – Клавиш за интервал

7 – Споделяне на това

За споделяне онлайн на това, което гледате в момента.

8 – Навигация и ОК

* Дистанционното управление има клавиатура Qwerty/Azerty или Qwerty/кирилица, в зависимост от региона.

Писане на текст

С клавиатурата на гърба на дистанционното управление можете да напишете текст във всяко текстово поле на екрана. Обърнете дистанционното с клавиатурата нагоре, за да активирате бутоните на клавиатурата. Дръжте дистанционното управление с две ръце и пишете с двата си палеца.

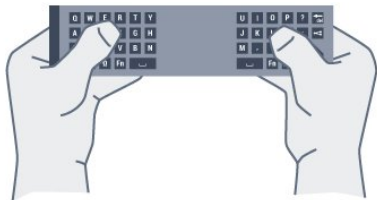

Въвеждане на текст

За да въведете текст в текстово поле на екрана, изберете това текстово поле и започнете да пишете. Натиснете **OK**, за да потвърдите текста.

Главни и малки букви

За да въведете главна буква, натиснете клавиша **↑Aa** (Shift) точно преди да въведете знака.

За да въведете няколко последователни главни букви, натиснете и задръжте клавиша **↑Aa**, докато пишете.

За да печатате постоянно с големи букви, натиснете клавиша **↑Aa** за 2 секунди, за да превключите клавиатурата в режим на главни букви.

За да излезете от режима на главни букви, натиснете отново клавиша **↑Aa**. Ако в продължение на 20 секунди не натиснете бутон от клавиатурата, режимът на главни букви се изключва автоматично. Ако натиснете друг модифициращ бутон, например **Fn** или **Ω**, ще изключите режима на главни букви.

Цифри и препинателни знаци

За да въведете цифра или препинателен знак, натиснете бутона **Fn** точно преди да напишете цифрата или препинателния знак. Можете да включвате и изключвате режима Fn така, както включвате и изключвате режима на главни букви.

Интернет

Можете да използвате клавиш **Fn**, за да въведете **www.** или **.com**.

Букви с ударение и символи

Буквите с ударение не са налични директно на клавиатурата на дистанционното управление. За да въведете такава буква, можете да отворите екранната клавиатура.

За да отворите екранната клавиатура, натиснете бутона **Ω**. В екранната клавиатура можете да се придвижите до необходимия знак. Превключвайте клавиатурната подредба с цветните бутони. Натиснете **OK**, за да въведете знак. Екранната клавиатура изчезва, когато натиснете знак от клавиатурата на дистанционното управление.

Клавиатура - Qwerty, Azerty, кирилица

Стандартната клавиатурна подредба на дистанционното управление е Qwerty.

Клавиатура Azerty

В зависимост от региона клавиатурата на дистанционното управление може да се зададе на Azerty. Символите от Azerty са показани горе вдясно на съответните бутони.

За да настроите подредбата на клавиатурата на Azerty...

- 1 - Натиснете **⚙️**, изберете **Всички настройки** и натиснете **OK**.
- 2 - Изберете **Общи настройки** и натиснете **▶** (дясно), за да влезете в менюто.
- 3 - Изберете **Клавиатура на дистанционното** и натиснете **OK**.
- 4 - Изберете **AZERTY** или **QWERTY** и натиснете **OK**.
- 5 - Натиснете **◀** (ляво) неколккратно според необходимостта, за да затворите менюто.

Клавиатура на кирилица

В зависимост от региона клавиатурата на дистанционното управление може да се превключи към символи на кирилица.

Символите на кирилица са показани горе вдясно на бутоните на клавиатурата.

За да пишете на кирилица...

- 1 - Натиснете **🇬🇧** на дистанционното управление.
- 2 - Натиснете **🇬🇧** отново, за да превключите обратно на Qwerty.

6.3

Свързване с телевизора

Сдвояване

Това дистанционно управление използва радиочестота (RF), за да изпраща командите си към телевизора. За разлика от дистанционните управления, които използват инфрачервени сигнали, с това дистанционно управление можете да изпращате команди, без да го насочвате към телевизора.



За да може дистанционното управление да комуникира с телевизора, както телевизорът, така и дистанционното управление трябва да бъдат сдвоени (свързани) един с друг. Щом бъдат сдвоени, не можете да използвате дистанционното управление за друг телевизор. Когато сте започнали първоначалното инсталиране на телевизора, телевизорът ви е подканил да натиснете бутона **OK** и с това е извършено сдвояването. Когато изключите телевизора, това сдвояване се запазва. С този телевизор можете да сдвоите до 5 дистанционни управления.

Повторно сдвояване

Можете да сдвоите и друго дистанционно управление с този телевизор.

Методът на сдвояване е различен, според това дали дистанционното управление е сдвоено с друг телевизор, или все още не е сдвоявано.



- **Дистанционното управление е сдвоено с друг телевизор**

За да го сдвоите, дръжте дистанционното управление близо до емблемата на Philips (на около 10 см) и натиснете едновременно  червения и  синия бутон. На екрана ще се покаже съобщение, ако сдвояването е успешно.

- **Дистанционното управление още не е сдвоено**

За да го сдвоите, дръжте дистанционното управление близо до емблемата на Philips (на около 10 см) и натиснете **OK**. На екрана ще се покаже съобщение, ако сдвояването е успешно.

На дребно

За да сдвоите нов, все още не сдвояван телевизор с дистанционно управление, което е вече сдвоено с друг телевизор, дръжте дистанционното управление близо до емблемата на Philips (на около 10 см) и натиснете едновременно  червения и  синия бутон.

Ще се покаже съобщение, ако сдвояването е успешно.

6.4

ИЧ датчик

Дистанционното управление на телевизора използва RF (радиочестота), за да изпраща командите си до телевизора. При използване на RF не е нужно да насочвате дистанционното към телевизора.

Телевизорът обаче може да приема и команди от дистанционно управление, което използва IR (инфрачервени лъчи) за изпращане на командите. Ако използвате такова дистанционно управление, винаги се стремете да насочвате дистанционното управление към инфрачервения датчик отпред на телевизора.



6.5

Батерии

Ако телевизорът не реагира при натискане на бутон на дистанционното управление, възможно е батериите да са изтощени.

За да смените батериите, отворете отделението за батерии от страната на клавиатурата на дистанционното управление.

- 1 - Плъзнете вратичката на отделението за батерии в посоката, показана със стрелка.
- 2 - Сменете старите батерии с 2 батерии тип **AAA-R03-1,5V**. Внимавайте полюсите + и – на батериите да са правилно ориентирани.
- 3 - Върнете вратичката на отделението за батериите и я плъзнете обратно, докато щракне.

Извадете батериите, ако няма да използвате дистанционното управление за дълго време. Изхвърляйте старите си батерии безопасно, съгласно насоките за край на употреба.

За повече информация, натиснете  **Ключови думи** и потърсете **Край на употреба**.

6.6

Почистване

Дистанционното ви управление има защитно покритие срещу издраскване.

Почиствайте дистанционното управление с мека влажна кърпа. Никога не използвайте върху него вещества като спирт, химикали или домакински почистващи препарати.

Начало и меню на телевизора

Отваряне на менюто Начало

Относно меню Начало

За да се насладите наистина на предимствата на вашия телевизор с Android, свържете телевизора с интернет.

Както при вашия смартфон или таблет с Android, менюто "Начало" е центърът на телевизора ви. От менюто Начало можете да стартирате всяко едно приложение, да превключите ТВ канал, да вземете филм под наем, да отворите уебсайт или да превключите на свързано устройство. В зависимост от настройката на телевизора и вашата държава, менюто Начало може да включва различни елементи.

Когато нямате интернет връзка, можете да използвате **менюто на телевизора**, за да го управлявате.

Менюто Начало е организирано по редове...

Първият ред предлага популярни видеоклипове, музикални клипове или интернет хитове. Можете да конфигурирате настройките за поверителност в Условиата на ползване, за да позволите предложения на базата на вашите лични навици на гледане.

Колекция на Philips

Този ред съдържа предложения от Прил.

Приложения

Редът с приложения включва всички приложения, които се доставят с телевизора и приложенията, които сте изтеглили сами от магазина на Google Play. В този ред ще намерите приложенията за телевизор като **Гледане на ТВ**, **Източници**, **Медия** и други. Приложенията, които сте ползвали наскоро ще се извеждат пред реда.

Игри

От тук можете да стартирате игри на телевизора. Ако изтеглите дадена игра, тя ще се появи в този ред.

Източници

От тук можете да превключите на различни входове за телевизор. За да намерите всички входове, натиснете , за да отворите менюто Източници.

Настройки

От тук можете да отворите различни настройки. За да намерите всички настройки, натиснете  SETTINGS и изберете **Всички настройки**. Тук можете да отворите и **Помощ**.

Отваряне на менюто Начало

За да отворите менюто Начало и да отворите даден елемент...

1 - Натиснете  HOME.

2 - Изберете даден елемент и натиснете **OK**, за да го отворите или стартирате.

3 - Натиснете  **BACK**, за да затворите менюто Начало без да стартирате нищо.

Канали

8.1

Списъци с канали

Относно списъците с канали

След инсталиране на канал всички канали се извеждат на списъка с канали. Каналите се извеждат с тяхното име и лого, ако тази информация е достъпна.

За всеки тип тунер – Антена/кабел (DVB-T/C) или Сателит (DVB-S) – има на разположение списък с канали с всички инсталирани канали. Можете да филтрирате този списък само до показване на канали на телевизор или радио. Или когато имате инсталирани няколко сателита, можете да филтрирате каналите за всеки сателит.

Когато изберете списък с канали, вие можете да настройвате само каналите от този списък, когато използвате клавишите **≡ +** или **≡ -**.

Икони за канали

След Автоматична актуализация на каналите на списъка с канали, новите открити канали се маркират с **★** (звезда). Ако заключите даден канал, той ще бъде маркиран с **🔒** (катинар).

Най-популярните 3 канала, които се гледат от други към този момент, се маркират с **1**, **2** или **3**.

Радиостанции

Ако са налични цифрови предавания, цифровите радиостанции се инсталират по време на инсталирането. Можете да превключите радио канал така, както превключвате телевизионните канали. Обикновено при кабелната (DVB-C) инсталация на канали радиостанциите се разполагат от номер 1001 нататък.

Отваряне на списък с канали

До списъка с всички канали за всеки един тунер, Антена/Кабел или сателитен тунер, вие можете да изберете филтриран списък или можете да изберете един от любимите списъци, които сте създали.

За да отворите текущия списък с канали...

1 - Докато гледате телевизионен канал, натиснете **≡ LIST**, за да отворите Списъка с канали.

2 - Натиснете **← BACK**, за да затворите списъка с канали.

За да изберете един от списъците с канали...

1 - При отворен списък с канали на екрана, натиснете **≡ OPTIONS**.

2 - Изберете **Избор на списък с канали** и натиснете **OK**.

3 - В менюто със списъци изберете един от наличните списъци с канали и натиснете **OK**.

Освен това можете да изберете първото име най-отгоре на списъка с канали и натиснете **OK**, за да отворите менюто със списъци.

Съвет

Можете лесно да превключите между двата тунера в менюто **Източници**.

Натиснете **≡ SOURCES** и изберете **Гледане на ТВ**, за да превключите на тунера за Антена/Кабел.

Изберете **Гледане на сателит**, за да превключите на сателитен тунер.

Телевизорът винаги ще отваря последно избрания списък с канали за избрания тунер.

Филтриране на списък с канали

Можете да филтрирате списък с всички канали. Можете да зададете списъка с канали, за да се показват само телевизионни канали или само радиостанции. За канали от Антена/Кабел вие можете да зададете в списъка да се показват Безплатни за излъчване или Кодирани канали. Когато имате инсталирани няколко сателита, можете да филтрирате списъка със сателитни канали за всеки сателит.

За да зададете филтър на списък с всички канали...

1 - Докато гледате телевизионен канал, натиснете **≡ LIST**, за да отворите Списъка с канали.

2 - Натиснете **≡ OPTIONS**.

3 - Изберете **Избор на списък с канали** и натиснете **OK**.

4 - Изберете **Филтриране на канали от антена**, **Филтриране на канали от кабел** или **Филтриране на сателитни канали** в съответствие със списъка, който искате да филтрирате.

5 - В менюто **Опции** изберете филтъра, който искате, и натиснете **OK**, за да го активирате. Името на филтъра се показва като част от последното име на канала в горната част на списъка с канали.

6 - Натиснете **◀** (ляво), за да се върнете назад с една стъпка или натиснете **←**, за да затворите менюто.

Търсене на канал

Можете да потърсите канал, за да го откриете в дълъг списък с канали.

Телевизорът може да потърси канал в рамките на един или 3 основни списъци с канали – списъкът с канали от антена, кабел или сателит.

За да търсите канал...

1 - Докато гледате телевизионен канал, натиснете **≡ LIST**, за да отворите Списъка с канали.

2 - Натиснете **≡ OPTIONS**.

3 - Изберете **Избор на списък с канали** и натиснете **OK**.

4 - Изберете **Филтриране на канали от антена** или **Филтриране на кабелни канали** или **Филтриране на сателитни канали** и натиснете **OK**.

5 - Изберете **Търсене на канал** и натиснете **OK**, за да отворите текстово поле. Вие можете да използвате клавиатурата на дистанционното управление или клавиатурата на екрана, за да въведете текст.

6 - Въведете номер, име или част от името и изберете **Приложи** и натиснете **OK**. Телевизорът ще търси съответстващи имена на канали в списъка, който сте избрали.

Резултатите от търсенето се извеждат като списък с канали – вижте първото име най-отгоре. Резултатите от търсенето изчезват, след като изберете друг списък с канали или затворите списъка с резултати от търсенето.

8.2

Гледане на канали

Настройване на канал

За да гледате телевизионни канали, натиснете **TV**. Телевизорът се настройва на телевизионния канал, който сте гледали последно.

Превключване на канали

За превключване на каналите натиснете **≡ +** или **≡ -**. Ако знаете номера на канала, въведете го с цифровите клавиши. Натиснете **OK**, след като въведете номера, за да превключите незабавно.

Сега и после

Докато гледате телевизионен канал, можете бързо да превъртите останалите канали, за да видите какво върви по тях.

Натиснете **▲** (нагоре) или **▼** (надолу), за да отворите превъртащ се списък с канали. Ако информацията е достъпна, телевизорът показва името на текущата програма и подробностите, следвани от името и подробностите за следващата.

Предходен канал

За да се върнете към по-рано настроен канал, натиснете **← BACK**.

Заклучване на канал

Заклучване и отключване на канал

За да попречите на деца да гледат определен канал, можете да го изключите. За да гледате заключен канал, трябва първо да въведете 4-цифрения PIN код за **Заклучване за деца**. Не можете да заключвате програми от свързани устройства.

За да заключите канал...

1 - Докато гледате телевизионен канал, натиснете **≡ LIST**, за да отворите Списъка с канали.

2 - Изберете канала, който искате да заключите.

3 - Натиснете **≡ OPTIONS**, изберете **Заклучване на канал** и натиснете **OK**.

4 - Въведете вашия 4-цифрен PIN код, ако телевизорът ви подкани. Заключеният канал се маркира с **🔒** (катинар).

5 - Натиснете **◀** (ляво), за да се върнете назад с една стъпка или натиснете **←**, за да затворите менюто.

За да отключите канал...

1 - Натиснете **TV**.

2 - Натиснете **OK**, за да отворите списъка с канали. Ако е необходимо, сменете списъка с канали.

3 - Изберете канала, който искате да отключите.

4 - Натиснете **≡ OPTIONS** и изберете **Отключване на канала** и натиснете **OK**.

5 - Въведете вашия 4-цифрен PIN код, ако телевизорът ви подкани.

6 - Натиснете **◀** (ляво), за да се върнете назад с една стъпка или натиснете **←**, за да затворите менюто.

Ако заключите или отключите каналите в списък с канали, вие трябва да въведете PIN кода само веднъж, докато затворите списъка с канали.

В Помощ натиснете цветния клавиш **—** **Ключови думи** и потърсете **Заклучване за деца** за повече информация.

Родителска оценка

За да не позволите на децата да гледат неподходяща за възрастта им програма, можете да зададете възрастова категория.

Цифровите канали е възможно да имат възрастова категория на програмите си. Когато възрастовата категория на една програма е равна или по-висока от възрастовата категория, която сте задали за детето си, програмата ще бъде заключена. За да гледате заключена програма, трябва първо да въведете кода за **Заклучване за деца**.

За да зададете възрастова категория...

1 - Натиснете **⚙️**, изберете **Всички настройки** и натиснете **OK**.

2 - Изберете **Общи настройки** и натиснете **▶** (дясно), за да влезете в менюто.

3 - Изберете **Заклучване за деца > Родителска оценка** и натиснете **OK**.

4 - Въведете 4-цифрен код за Заклучване за деца. Ако все още не сте задали код, изберете **Задаване на код в Заклучване за деца**. Въведете 4-цифрен код за Заклучване за деца и потвърдете. Сега можете да зададете възрастова категория.

5 - Обратно в **Родителска оценка** изберете възрастта и натиснете **OK**.

6 - Натиснете **◀** (ляво) неколkokратно според необходимостта, за да затворите менюто.

За да изключите родителската възрастова категория, изберете **Няма**. В някои държави обаче трябва задължително да зададете възрастова категория.

За някои оператори телевизорът заключва програми само с по-висока оценка. Родителската възрастова категория се

задава за всички канали.



Опции за канала

Отваряне на опции

Докато гледате канал можете да зададете някои опции.

В зависимост от вида канал, който гледате (аналогов или цифров) или в зависимост от направените настройки на телевизора са налични някои опции.

За да отворите менюто с опции...

- 1 - Докато гледате канал, натиснете  **OPTIONS**.
- 2 - Натиснете отново  **OPTIONS**, за да затворите.

Субтитри

Включване

За да включите субтитрите, натиснете **SUBTITLE**.

Можете да превключите субтитрите в положение **Вкл.** или **Изкл.**. Освен това можете да изберете **Автом.**

Автом.

Ако информацията за езика е част от цифровото излъчване и излъчваната програма не е на вашия език (езикът, зададен на телевизора), телевизорът може да показва субтитрите автоматично в един от вашите предпочитани езици на субтитрите. Един от тези езици на субтитрите трябва да бъде част от излъчването.

Можете да изберете вашите предпочитани езици на субтитрите в **Език на субтитрите**.

Субтитри от Текст

Ако настроите на аналогов канал, ще трябва ръчно да позволите субтитрите за всеки канал.

- 1 - Превключете към канал и натиснете **ТЕХТ**, за да отворите Телетекст.
- 2 - Въведете номера на страницата за субтитрите, обикновено **888**.
- 3 - Натиснете отново **ТЕХТ**, за да затворите телетекста.

Ако изберете **Вкл.** в менюто Субтитри, когато гледате този аналогов канал, ще започнат да се показват субтитри, ако са налични.



За да разберете дали даден канал е аналогов или цифров, превключете на този канал и отворете **Информация за канала** в  **OPTIONS**.

Език на субтитрите

Предпочитани езици на субтитрите

Цифровото излъчване може да предлага няколко езика на субтитрите за дадена програма. Можете да зададете предпочитан основен и допълнителен език на субтитрите. Ако има субтитри на един от тези езици, телевизорът ще ги покаже.

За да зададете основния и допълнителния език на субтитрите...

- 1 - Натиснете , изберете **Всички настройки** и натиснете **ОК**.
- 2 - Изберете **Регион и език**, След което **Езици > Субтитри основна** или **Субтитри допълнителна**.
- 3 - Изберете желанието от вас език и натиснете **ОК**.
- 4 - Натиснете  (ляво), за да се върнете назад с една стъпка или натиснете , за да затворите менюто.

Избор на език на субтитрите

Ако няма субтитри на някой от предпочитаните езици, можете да изберете друг език на субтитрите, ако е наличен. Ако няма налични езици на субтитрите, вие не можете да изберете тази опция.

За да изберете език на субтитрите, когато никой от предпочитаните ви езици не е налице...



- 1 - Натиснете  **OPTIONS**.
- 2 - Изберете **Език на субтитрите** и изберете временно един от езиците като субтитри.

Език на звука

Предпочитан език

Цифровото излъчване може да предлага няколко езика на звука (говорими езици) за дадена програма. Можете да зададете предпочитан основен и допълнителен език за аудиото. Ако има звук на един от тези езици, телевизорът ще превключи към него.

За да зададете основния и допълнителния език на звука...

- 1 - Натиснете , изберете **Всички настройки** и натиснете **ОК**.
- 2 - Изберете **Регион и език**, След което **Езици > Субтитри основна** или **Субтитри допълнителна**.
- 3 - Изберете желанието от вас език и натиснете **ОК**.
- 4 - Натиснете  (ляво), за да се върнете назад с една стъпка или натиснете , за да затворите менюто.

Избор на език

Ако няма звук на някой от предпочитаните езици, можете да изберете друг език на звука, ако е наличен. Ако няма налични езици на звука, не можете да изберете тази

опция.

За да изберете език на звука, когато никои от предпочитаните ви езици не е налице...

- 1 - Натиснете **≡** **OPTIONS**.
- 2 - Изберете **Език на звука** и изберете временно един от езиците като аудио.

Общ интерфейс

Ако сте инсталирали CAM модул в един от слотовете на общия интерфейс, вие можете да прегледате информацията за CAM и оператора или да извършите настройки на CAM.

За да прегледате информацията за CAM...

- 1 - Натиснете **➤** **SOURCES**.
- 2 - Изберете типа канал, за който използвате CAM, **Гледане на ТВ** или **Гледане на сателит**.
- 3 - Натиснете **≡** **OPTIONS** и изберете **Общ интерфейс**.
- 4 - Изберете подходящия слот на общия интерфейс и натиснете **▶** (дясно).
- 5 - Изберете телевизионния оператор на CAM и натиснете **OK**. Следващите екрани идват от телевизионния оператор.

HbbTV на този канал

Ако желаете да избегнете достъпа до HbbTV страници за конкретен канал, можете да блокирате HbbTV страниците само за него.

- 1 - Превключете на канала, за който желаете да блокирате HbbTV страниците.
- 2 - Натиснете **≡** **OPTIONS**, изберете **HbbTV на този канал** и натиснете **▶** (дясно).
- 3 - Изберете **Изкл.** и натиснете **OK**.
- 4 - Натиснете **◀** (ляво), за да се върнете назад с една стъпка или натиснете **←** **BACK**, за да затворите менюто.

За да блокирате напълно HbbTV на телевизора...

- 1 - Натиснете **⚙**, изберете **Всички настройки** и натиснете **OK**.
- 2 - Изберете **Общи настройки > Разширена > HbbTV**.
- 3 - Изберете **Изкл.** и натиснете **OK**.
- 4 - Натиснете **◀** (ляво), за да се върнете назад с една стъпка или натиснете **←**, за да затворите менюто.

Информация за канала

Можете да прегледате техническите характеристики на даден канал като цифров или аналогов, тип на звука и т.н.

За да прегледате техническата информация на канала...

- 1 - Настройте се на канала.
- 2 - Натиснете **≡** **OPTIONS**, изберете **Информация за канал** и натиснете **OK**.
- 3 - За да затворите този канал, натиснете **OK**.

Моно/Стерео

Можете да превключите звука на аналогов канал на Моно или Стерео.

За да превключите на Моно или Стерео...

- 1 - Настройка на аналогов канал.
- 2 - Натиснете **≡** **OPTIONS**, изберете **Моно/Стерео** и натиснете **▶** (дясно).
- 3 - Изберете **Моно** или **Стерео** и натиснете **OK**.
- 4 - Натиснете **◀** (ляво), за да се върнете назад с една стъпка или натиснете **←**, за да затворите менюто.

Избор на видео

Цифровите телевизионни канали могат да излъчват множество видеосигнали (многоканално излъчване), видеоматериали за едно и също събитие, заснети от различен ъгъл, или различни програми на един телевизионен канал. Телевизорът показва съобщение, ако има такива канали.

Двоен I-II

Тази опция е достъпна, когато аудио сигналът съдържа два езика на звука, но единият или и двата нямат индикация за език.

Пренареждане на канали

Единствено в списък с предпочитани можете да променят последователността на каналите (пренареждане).

За да промените последователността на каналите...

- 1 - Отворете списъка с предпочитани, който искате да пренаредите.
- 2 - Натиснете **≡** **OPTIONS**, изберете **Преподреждане на каналите** и натиснете **OK**.
- 3 - В списъка с предпочитани, изберете канала, който искате да пренаредите и натиснете **OK**.
- 4 - С клавишите **▲** (нагоре) или **▼** (надолу) преместете канала, където искате да бъде.
- 5 - Натиснете **OK**, за да потвърдите новото място.
- 6 - Можете да пренаредите каналите със същия метод, докато затворите списъка с предпочитани с клавиша **←** **BACK**.

8.3

Предпочитани канали

Създаване на списък с предпочитани

За да създадете списък с предпочитани канали...

- 1 - Докато гледате телевизионен канал, натиснете **≡ LIST**, за да отворите Списъка с канали.
- 2 - Натиснете **≡ OPTIONS**.
- 3 - Изберете **Създаване на списък с предпочитани** и натиснете **OK**.
- 4 - В списъка отляво изберете канала, който искате като предпочитан и натиснете **OK**. Каналите идват в списъка отляво в реда, в който ги добавите. За отмяна изберете канала в списъка отляво и натиснете отново **OK**.
- 5 - Ако е необходимо, можете да продължите да избирате и добавяте канали като предпочитани.
- 6 - За да завършите добавянето на канали, натиснете **← BACK**.

Телевизорът ще поиска да преименува Списъка с предпочитани. Можете да използвате екранната клавиатура или клавиатурата отзад на дистанционното управление.

- 1 - Натиснете **← BACK**, за да скриете екранната клавиатура.
- 2 - Използвайте клавиатурата отзад на дистанционното управление, за да изтриете текущото име и да въведете ново име.
- 3 - Когато сте готови, завъртете дистанционното управление, изберете **Затвори** и натиснете **OK**.

Телевизорът ще превключи на новия създаден списък с предпочитани.

Можете да добавите различни канали на един път или да стартирате Списък с предпочитани, като дублирате списъка с канали с всички канали и премахнете каналите, които не желаете.

Каналите в Списъка с предпочитани се номерират отново.

Добавяне на Група канали

За да добавите поредна група канали към Списъка с предпочитани на един път, можете да използвате Избор на обхват.

За да добавите група канали...

- 1 - Отворете Списъка с предпочитани, където искате да добавите група канали.
- 2 - Натиснете **≡ OPTIONS**, изберете **Избор на обхват** и натиснете **OK**.
- 3 - В списъка отляво изберете първия канал от обхвата, който искате да добавите и натиснете **OK**.
- 4 - Натиснете **▼ (надолу)**, за да изберете последния канал от обхвата, който искате да добавите. Каналите се маркират отляво.
- 5 - Натиснете **OK**, за да добавите тази група канали и потвърдете.

Можете също да започнете да създавате Списък с предпочитани от Избор на обхват.

Преименуване на списък с предпочитани

Можете да преименувате само списък с предпочитани.

За да преименувате списък с предпочитани...

- 1 - Отворете списъка с предпочитани, който искате да преименувате.
- 2 - Натиснете **≡ OPTIONS**, изберете **Преименуване на списък с предпочитани** и натиснете **OK**.
- 3 - Натиснете **← BACK**, за да скриете екранната клавиатура.
- 4 - Използвайте клавиатурата отзад на дистанционното управление, за да изтриете текущото име и да въведете ново име.
- 5 - Когато сте готови, завъртете дистанционното управление, изберете **Затвори** и натиснете **OK**.
- 6 - Натиснете **← BACK**, за да затворите списъка с канали.

Премахване на списък с предпочитани

Можете да премахвате само списък с предпочитани.

За да премахнете списък с предпочитани...

- 1 - Отворете списъка с предпочитани, който искате да премахнете.
- 2 - Натиснете **≡ OPTIONS**, изберете **Премахване на списък с предпочитани** и натиснете **OK**.
- 3 - Потвърдете, за да премахнете списъка.
- 4 - Натиснете **← BACK**, за да затворите списъка с канали.

Пренареждане на канали

Единствено в списък с предпочитани можете да променят последователността на каналите (пренареждане).

За да промените последователността на каналите...

- 1 - Отворете списъка с предпочитани, който искате да пренаредите.
- 2 - Натиснете **≡ OPTIONS**, изберете **Преподреждане на каналите** и натиснете **OK**.
- 3 - В списъка с предпочитани, изберете канала, който искате да пренаредите и натиснете **OK**.
- 4 - С клавишите **▲ (нагоре)** или **▼ (надолу)** преместете канала, където искате да бъде.
- 5 - Натиснете **OK**, за да потвърдите новото място.
- 6 - Можете да пренаредите каналите със същия метод, докато затворите списъка с предпочитани с клавиша **← BACK**.

ТВ справочник

Какво ви трябва

С ТВ справочника можете да преглеждате списъка на текущите и програмираните телевизионни програми за вашите канали. Според източника на постъпване на информацията (данните) за ТВ справочника, се показват аналоговите и цифровите канали или само цифровите канали. Не всички канали предлагат информация за ТВ справочника.

Телевизорът може да събира информация от ТВ справочник за канали, които са инсталирани на него. Той не може да събира информация за ТВ справочника за канали, които се гледат от цифров приемник или декодер.

Данни за ТВ справочника

ТВ справочникът получава информация (данни) от операторите или от интернет. В някои области и за някои канали, информацията от ТВ справочника може да не е налична. Телевизорът може да събира информация от ТВ справочник за канали, които са инсталирани на него. Той не може да събира информация от ТВ справочника за канали, гледани с дигитален приемник или декодер.

Телевизорът се доставя със зададена информация на **От оператора**.

Ако информацията за ТВ справочника идва от интернет, той може също да извежда аналогови канали до цифровите. Менюто на ТВ справочника показва също малък екран с текущия канал.

От Интернет

Ако телевизорът е свързан към интернет, можете да зададете той да получава информацията за ТВ справочника от интернет.

За да настроите информацията за ТВ справочника...

1 - Натиснете , изберете **Всички настройки** и натиснете **ОК**.

2 - Изберете **Настройки на телевизора** и натиснете  (дясно), за да влезете в менюто.

3 - Изберете **Телевизионна програма** и изберете **От интернет**.

4 - Натиснете  (ляво) неколкократно според необходимостта, за да затворите менюто.

Липсващи записи

Ако изглежда, че някои записи са изчезнали от списъка със записи, информацията (данните) за ТВ справочника може да се е променила. Записите, направени с настройката **От оператора**, стават невидими в списъка, ако промените настройката на **От интернет**, или обратното. Телевизорът може да е превключил автоматично към **От интернет**. За да станат записите видими в списъка със записи,

превключете към настройката, която е била избрана при записването им.

Използване на ТВ справочника

Отваряне на ТВ справочника

За да отворите ТВ справочника, натиснете  **TV GUIDE**.

Натиснете  **TV GUIDE** отново, за да затворите.

Когато отворите ТВ справочника за първи път, телевизорът сканира всички телевизионни канали, за да получи информация за програмите. Това може да отнеме няколко минути. Данните за ТВ справочника се запазват в телевизора.

Настройване на програма

Превключване към програма

От ТВ справочника можете да превключите към програма, която тече в момента.

Изберете името на програмата, за да я изберете.

Придвигнете се надясно, за да видите програмите, които ще се предават по-късно същия ден.



За да превключите към програмата (канала), изберете тази програма и натиснете **ОК**.

Преглеждане на подробности за програмата

За да извикате подробни данни за избраната програма, натиснете  **INFO**.

Промяна на деня

ТВ справочникът може да покаже програмите за следващите няколко дни (максимум 8 дни).

Ако информацията в телевизионната програма постъпва от оператора, можете да натиснете  +, за да видите програмите за някой от следващите дни. Натиснете  -, за да се върнете към предишния ден.

Или можете да натиснете цветния клавиш  **Ден** и да изберете нужния ден.

Търсене по жанр

Ако има такава информация, можете да потърсите програми по жанр – например филми, спорт и др.

За да търсите програми по жанр, натиснете  **OPTIONS** и изберете **Търсене по жанр**.

Изберете жанр и натиснете **ОК**. Появява се списък с намерените програми.

Записи

От ТВ справочника можете да запишете на момента или да програмирате запис на ТВ програма. За да съхраните записите, свържете към телевизора USB твърд диск.

8.5

Текст/Телетекст

Страници от телетекста

За да отворите Текст/телетекст, докато гледате телевизионни канали, натиснете **TEXT**.

За да затворите телетекста, натиснете отново **TEXT**.

Избор на страница с телетекст

За да изберете страница... .

- 1 - Въведете номера на страницата чрез цифровите бутони.
- 2 - Използвайте клавишите със стрелки за навигация.
- 3 - Натиснете цветен бутон, за да изберете един от цветните елементи в долния край на екрана.

Подстраници с телетекст

Един номер на страница от телетекста може да съдържа няколко подстраници. Подстраниците се показват на лента до номера на основната страница.

За да изберете подстраница, натиснете ◀ или ▶.

Таблица на страниците с телетекст (ТСТ) Страници от телетекста

Някои оператори предлагат таблица на страниците с телетекст. Телетекст
За отваряне на ТСТ. За страници от телетекст в телетекста натиснете ≡ **OPTIONS** и изберете **ТНП общ преглед**

Предпочитани страници

Телевизорът прави списък с последните 10 страници с телетекст, които сте отваряли. Лесно можете да ги отворите отново в колоната "Предпочитани страници с телетекст".

- 1 - В Телетекст, изберете звездата в горния ляв ъгъл на екрана, за да се покаже колоната с предпочитани страници.
- 2 - Натиснете ▼ (надолу) или ▲ (нагоре), за да изберете номер на страница, и натиснете **OK**, за да я отворите. Можете да избриете списъка с опцията **Изчисти предпочитаните страници**.

Търсене на телетекст

Можете да маркирате дума и да потърсите в телетекста всичките ѝ появявания.

- 1 - Отворете страница с телетекст и натиснете **OK**.
- 2 - Изберете дума или число чрез клавишите със стрелки.
- 3 - Натиснете отново **OK**, за да прескочите веднага до следващото появяване на тази дума или число.
- 4 - Натиснете отново **OK**, за да прескочите до следващото

появяване.

5 - За да спрете търсенето, натиснете ▲ (нагоре), докато се премахне селекцията от всичко.

Телетекст от свързано устройство

Някои устройства, които приемат телевизионни канали, могат да приемат и телетекст.

За да отворите телетекст от свързано устройство... .

- 1 - Натиснете **SOURCES** изберете устройството и натиснете **OK**.
- 2 - Докато гледате канал от устройството, натиснете ≡ **OPTIONS**, изберете **Показване на клавишите на устройството** и изберете клавиша **TEXT**, и натиснете **OK**.
- 3 - Натиснете ← **BACK**, за да скриете клавишите на устройството.
- 4 - За да затворите телетекста, натиснете отново ← **BACK**.

Цифров текст (само за Великобритания)

Някои цифрови телевизионни оператори предлагат на цифровите си телевизионни канали специализиран цифров текст или интерактивна телевизия. Това включва стандартния телетекст с използване на цифровите и цветните бутони и клавишите със стрелки за избор и придвижване.

За да затворите Цифровия текст, натиснете ← **BACK**.

Опции на телетекста

В Текст/телетекст натиснете ≡ **OPTIONS**, за да изберете следното...

• Стопиране на страницата

За спиране на автоматичното превъртане на подстраниците.

• Двоен екран/Цял екран

За показване на телевизионния канал и Текст един до друг.

• Общ преглед на ТСТ

За отваряне на ТСТ. Телетекст

• Уголемяване

За уголемяване на страницата на Текста за удобно четене.

• Показване

За показване на скрита информация на страница.

• Превключване между подстраници

За превключване между подстраници, когато са налични.

• Език

За превключване на групата знаци, които Текст използва, за правилно показване.

• Телетекст 2.5



За активиране на Телетекст 2.5 за повече цветове и по-добра графика.

Настройки на телетекста

Език на телетекста

Някои цифрови телевизионни оператори предлагат няколко езика за телетекст.



За да зададете основния и допълнителния език за телетекст . . .

- 1 - Натиснете .
- 2 - Изберете **Настройки на телевизора** и натиснете  (дясно), за да влезете в менюто.
- 3 - Изберете **Език > Телетекст основна** или **Телетекст допълнителна** и натиснете **ОК**.
- 4 - Изберете предпочитаните си езици за телетекст.
- 5 - Натиснете  (ляво) неколкократно според необходимостта, за да затворите менюто.

Телетекст 2.5

Ако е достъпен, Телетекст 2.5 предлага повече цветове и по-добра графика. Телетекст 2.5 е активиран като стандартна фабрична настройка.

За да изключите Телетекст 2.5...

- 1 - Натиснете **TEXT**.
- 2 - При отворен Текст/телетекст на екрана натиснете  **OPTIONS**.
- 3 - Изберете **Телетекст 2.5 > Изкл.**
- 4 - Натиснете  (ляво) неколкократно според необходимостта, за да затворите менюто.

8.6

Интерактивна телевизия

Относно iTV

С интерактивната телевизия някои цифрови оператори съчетават своята нормална телевизионна програма със страници с информация или развлекателно съдържание. На някои страници можете да отговаряте на програма или да гласувате, да пазарувате онлайн или да плащате за видео по заявка.

HbbTV, MHEG, . . .

Операторите използват различни интерактивни ТВ системи: HbbTV (Hybrid Broadcast Broadband TV – Хибридно широколентово излъчване на телевизия) или iTV (Interactive TV – Интерактивна телевизия – MHEG). Понякога интерактивната телевизия бива наричана "цифров текст" или "червения бутон". Но всяка система е различна.



За повече информация вижте уеб сайта на оператора.

Какво ви трябва

Интерактивната телевизия се предлага само от цифрови телевизионни канали. За да се наслаждавате напълно на предимствата на интерактивната телевизия, ви е необходима високоскоростна интернет връзка към телевизора.

Интерактивна телевизия, какво ви трябва

Ако един ТВ канал предлага HbbTV страници, трябва първо да включите HbbTV в настройките на телевизора, за да ги преглеждате.

- 1 - Натиснете , изберете **Всички настройки** и натиснете **ОК**.
- 2 - Изберете **Настройки на телевизора > HbbTV** и натиснете **ОК**.
- 3 - Изберете **Вкл.**
- 4 - Натиснете  (ляво) неколкократно според необходимостта, за да затворите менюто.

Ако желаете да избегнете достъпа до HbbTV страници за конкретен канал, можете да блокирате HbbTV страниците само за него.

- 1 - Превключете на канала, за който желаете да блокирате HbbTV страниците.
- 2 - Натиснете  **OPTIONS** и изберете **HbbTV на този канал**.
- 3 - Изберете **Изкл.**



Използване на iTV

Отваряне на iTV страници

Повечето канали, които предлагат HbbTV или iTV, ви подканват да натиснете бутона  (червен) или **ОК**, за да отворите тяхна интерактивна програма.

Придвижване в iTV страници

Можете да използвате цветните клавиши и тези със стрелки, клавишите с цифри и клавиша  **BACK**, за да навигирате по страниците на iTV.

Можете да използвате клавишите  (Пускане),  (Пауза) и  (Стоп), за да гледате видеоклипове в страниците на iTV.

Цифров текст (само за Великобритания)

За да отворите Цифров текст, натиснете **TEXT**. За да го затворите, натиснете  **BACK**.

Затваряне на iTV страници

Повечето iTV страници ви уведомяват кой бутон да използвате за затваряне.

За да затворите принудително iTV страница, превключете на следващия телевизионен канал и натиснете  **BACK**.

Топ избор

9.1

Относно Топ избор



С  TOP PICKS вашият телевизор препоръчва текущи ТВ програми, най-новите филми под наем и Онлайн ТВ услуги, които да гледате. Не забравяйте да приемете Условието за ползване. За да се насладите на Топ избор, свържете телевизора си с интернет.

Информацията и услугите на Топ избор са достъпни само в избрани страни.

Условия за ползване

За да позволите на телевизора да прави тези препоръки, вие трябва да приемете Условието за ползване. За да получавате персонализирани препоръки на базата на вашите навици на гледане, се уверете, че сте поставили отметка на квадратчето **Съгласие за лични препоръки**.

За да приемете Условието на ползване и Съгласието за лични препоръки...

- 1 - Натиснете  TOP PICKS.
- 2 - Натиснете  OPTIONS, изберете **Условия на ползване** и натиснете **OK**.
- 3 - Изберете (... ..) и натиснете **OK**.
- 4 - Натиснете  **BACK**.

9.2

Сега на вашия телевизор

Относно Сега по телевизията

С  **Сега по телевизията** телевизорът препоръчва 10-те най-популярни програми за гледане в момента.

Телевизорът препоръчва програми по телевизията, които се излъчват към момента или започват до 15 минути. Препоръчаните програми са избрани от каналите, които инсталирате. Изборът е от канали в страната ви. Също така можете да оставите **Сега по телевизията** да направи персонализирани препоръки за вас въз основа на програмите, които гледате редовно.

За да бъде налична информацията от Сега по телевизията...

- Информацията за Сега по телевизията трябва да е налична в държавата ви.
- Телевизорът трябва да има инсталирани канали.
- телевизорът трябва да е свързан с интернет.
- Часовникът на телевизора трябва да е настроен на Автоматичен или В зависимост от държавата.
- Трябва да приемете Условието за ползване (Възможно е вече да сте ги приели, когато сте се свързали с интернет.).



Иконата  ще се показва най-отгоре на екрана само

когато функцията Сега по телевизията е активирана.

Телевизорът не съхранява по-ранни препоръки.

Използване на Сега по телевизията

За да отворите Сега по телевизията...

- 1 - Натиснете  TOP PICKS, за да отворите менюто на Топ избор.
- 2 - Изберете  **Сега по телевизията** в горната част на екрана и натиснете **OK**.
- 3 - Натиснете  **BACK**, за да затворите.

Когато отворите **Сега по телевизията**, е възможно телевизорът да се нуждае от няколко секунди, за да опресни информацията на страницата.

В Сега по телевизията можете да...

- изберете и натиснете **OK** върху икона на програма, за да настроите на текущата програма.
- изберете и натиснете **OK** върху икона на планирана програма, за да се настроите на канала предварително.

Можете да използвате цветните клавиши на дистанционното, за да стартирате, спрете или изчистите планиран запис. Можете също да настроите или премахнете напомняне, което ви предупреждава, когато започне програма.

За да напуснете Сега по телевизията, без да настройвате на друг канал, натиснете  **BACK**.

9.3

ТВ по заявка

Относно ТВ по заявка





С  **Телевизия по заявка**, можете да гледате ТВ програми, които сте пропуснали, или да гледате любимите си програми в най-удобното за вас време. Услугата се нарича също така Catch Up TV, Replay TV или Online TV. Програмите, налични на Телевизия по заявка могат да се гледат безплатно.

Можете да оставите ТВ по заявка да направи персонализирани препоръки за програми въз основа на инсталацията на телевизора и програмите, които гледате редовно.

Иконата  ще се показва най-отгоре на екрана само когато функцията Телевизия по заявка е активирана.

Използване на Телевизия по заявка

За да отворите Телевизия по заявка...

- 1 - Натиснете  TOP PICKS, за да отворите менюто на Топ избор.
- 2 - Изберете  Телевизия по заявка в горната част на екрана и натиснете **OK**.
- 3 - Натиснете  (надолу), за да отворите страницата на цял екран.
- 4 - Натиснете  **BACK**, за да затворите.

Когато отворите **Телевизия по заявка**, възможно е телевизорът да се нуждае от няколко секунди, за да опресни информацията на страницата.

Можете да изберете конкретен оператор, ако са налични повече от един.

9.4

Видео по заявка

Относно Видео по заявка

С  **Видео по заявка**, вие можете да вземате филми под наем от онлайн магазини за филми под наем.

Можете също да оставите Видео по заявка да направи персонализирани препоръки за филми въз основа на вашата държава, инсталацията на телевизора и програмите, които гледате редовно.

Иконата  ще се показва най-отгоре на екрана само когато функцията Видео по заявка е налична.

Плащане





Когато вземете под наем или закупите филм, можете да платите на видео магазина безопасно с кредитната си карта. Повечето видео магазини ви подканват да създадете акаунт за вход, когато вземете филм под наем за първи път.

Интернет трафик

Поточното предаване на много филми може да надхвърли месечния ви лимит за интернет трафик.

Използване на Видео по заявка

За да отворите Видео по заявка...



- 1 - Натиснете  TOP PICKS, за да отворите менюто на Топ избор.
- 2 - Изберете  **Видео по заявка** в горната част на екрана и натиснете **OK**.
- 3 - Натиснете  (надолу), за да отворите страницата на цял екран.
- 4 - Натиснете  **BACK**, за да затворите.

Когато отворите **Видео по заявка**, възможно е телевизорът да се нуждае от няколко секунди, за да опресни

информацията на страницата.

Можете да изберете конкретен видео магазин, ако са налични повече от един.

За да вземете филм под наем...

- 1 - Преместете маркировката върху плакат на филм. След няколко секунди ще бъде изведена ограничена информация.
- 2 - Натиснете **OK**, за да отворите страницата на филма на видео магазина за резюме на филма.
- 3 - Потвърдете поръчката си.
- 4 - Направете плащането от телевизора.
- 5 - Започнете да гледате. Може да използвате клавишите  (Възпроизвеждане) и  (Пауза).



Източници

10.1

Превключване към устройство

От списъка с източници можете да превключите към свързано устройство и да гледате програмата му.

За да превключите към свързано устройство...



- 1 - Натиснете  **SOURCES**, за да отворите менюто Източници.
 - 2 - Изберете един от елементите в списъка с източници. Телевизорът ще покаже програмата или съдържанието на устройството.
 - 3 - Натиснете  **BACK**, за да гледате телевизия.
- За да затворите менюто "Източник", без да превключвате към устройство, натиснете отново  **SOURCES**.

10.2





Разпознаване на устройство

Когато свържете ново устройство към телевизора, то се разпознава и можете да му присвоите тип като икона. Ако свържете устройство с HDMI CEC, то получава своята икона автоматично.



Ако искате да промените иконата, назначена към свързано устройство...

- 1 - Натиснете  **SOURCES**, за да отворите менюто Източници.
- 2 - Изберете свързано устройство в менюто Източници, след което натиснете , за да изберете .
- 3 - Натиснете **OK**, след което можете да изберете тип устройство, което отговаря на свързаното устройство.

Ако името не отговаря на устройството или искате да дадете на устройството избрано от вас име...



- 1 - Натиснете  **SOURCES**, за да отворите менюто Източници.
- 2 - Изберете свързано устройство в менюто Източници, след което натиснете , за да изберете .
- 3 - Натиснете **OK**, след което можете да използвате екранната клавиатура или клавиатурата на дистанционното (ако е налична), за да въведете ново име.
- 4 - Натиснете , за да потвърдите.

Ако искате да възстановите иконата на устройството към оригиналното име и тип...

- 1 - Натиснете  **SOURCES**, за да отворите менюто Източници.
- 2 - Изберете свързано устройство в менюто Източници, след което натиснете , за да изберете .
- 3 - Натиснете **OK**, след което изберете **Нулиране** за възстановяване.

Ако искате да сканирате повторно всички телевизионни връзки и да актуализирате менюто Източници...

1 - Натиснете  **SOURCES**, за да отворите менюто Източници.

2 - Натиснете , за да изберете , след което натиснете **OK**.

10.3

Изпълнение с едно докосване

Когато телевизорът е в режим на готовност, можете да включите плейър за дискове чрез дистанционното управление на телевизора.

Възпроизвеждане

За да включите плейъра за дискове и телевизора от режим на готовност и да стартирате веднага възпроизвеждането на диск, натиснете  (възпроизвеждане) на дистанционното управление на телевизора. Устройството трябва да бъде свързано с HDMI кабел и HDMI CEC трябва да е включено както в телевизора, така и в устройството.

Приложения

11.1

Относно приложенията

С  **Приложения** от менюто "Начало" отваряте страниците с приложенията.

Страниците с приложения показват колекцията приложения на телевизора ви. Като приложенията на вашия смартфон или таблет, тези на телевизора ви предлагат конкретни функции за по-богато ТВ изживяване. Приложения като телевизионни игри или прогнози за метеорологичното време (и др.). Или отворете приложението Интернет браузър, за да сърфирате в интернет.

Приложенията могат да идват от **Галерия с приложения на Philips** или магазина на **Google Play™**. За да започнете, на телевизора ви са предварително инсталирани някои практични приложения. Някои от приложенията могат да предлагат изпълними модули, които се появяват на страниците на приложенията.



За да инсталирате приложения от Philips Галерия на приложенията или магазина на Google Play, телевизорът трябва да е свързан с интернет.

11.2

Инсталиране на приложение

Можете да инсталирате приложение от Philips Галерия на приложенията или от магазина на Google Play.

За да инсталирате приложение...

- 1 - Натиснете  **HOME**, за да отворите менюто Начало.
- 2 - Изберете **Прил.**, за да отворите **Прил.**
- 3 - Изберете иконата  **Галерия с приложения** или иконата на магазина **Google Play™**.
- 4 - Изберете желаното приложение и изберете бутона за инсталиране до него.

Телевизорът ще инсталира приложението.



Ако имате проблем с инсталирането на приложенията, първо проверете настройките в магазина на Google Play.

11.3

Стартиране на приложение



Можете да стартирате приложение от страниците с приложения.

За да стартирате приложение...

- 1 - Натиснете  **HOME**, за да отворите менюто Начало.
- 2 - Изберете  **Прил.**, за да отворите **Прил.**
- 3 - Изберете иконата на приложението, за да го

стартирате.

За да спрете приложение...

Натиснете  **HOME** и изберете друга дейност или натиснете  **EXIT**, за да гледате телевизия.

Видео, снимки и музика





12.1

От USB връзка

Може да разглеждате снимки или да възпроизвеждате музика и видеоклипове от свързано USB флаш устройство или USB твърд диск.

При включен телевизор, поставете USB флаш четец или USB твърд диск в една от USB връзките. Телевизорът разпознава устройството и извежда списък с мултимедийните файлове. Ако списъкът с файлове не се показва автоматично, натиснете  **SOURCES** и изберете **USB**.

Можете да потърсите файл чрез полето за търсене или да разгледате файловете си в структурата на папките, които сте организирали на четеца.

Телевизорът също така ще обедини мултимедийните ви файлове според типа им –  **Видеоклипове**,  **Снимки** или  **Музика**. Функциите на цветните клавиши и опциите в  **OPTIONS** следователно са предназначени за всеки тип.

За да спрете да възпроизвеждате видеоклипове, снимки и музика, натиснете  **HOME** и изберете друга дейност.

Предупреждение

Ако се опитате да направите пауза или да запишете програма на свързан USB твърд диск, телевизорът ще поиска от вас да форматира USB твърдия диск. Това форматиране ще изтрие всички файлове на USB твърдия диск.

12.2

От компютър или мрежов твърд диск

Можете да разгледате снимките си или да възпроизвеждате музика и видеоклипове от компютър или мрежов твърд диск в домашната си мрежа.

Телевизорът и компютърът или мрежовият твърд диск трябва да са в една и съща домашна мрежа. На вашия компютър или мрежов твърд диск трябва да инсталирате софтуер за мултимедийен сървър като Twonky™. Вашият мултимедийен сървър трябва да е настроен да споделя файловете ви с телевизора. Телевизорът показва файловете и папките ви така, както са организирани от мултимедийния сървър или така, както са структурирани на вашия компютър или мрежов твърд диск. На телевизора функциите на цветните клавиши и опциите в  **OPTIONS** са еднакви за всички видове мултимедийни

файлове.

Ако мултимедийният файл поддържа търсенето на файлове, се показва поле за търсене.

За да прегледате и възпроизвеждате файлове на компютъра си, натиснете  **SOURCES**, изберете **SimplyShare**.

3D

13.1

Какво ви трябва

Това е телевизор с Active 3D. На него можете да гледате 3D програми и филми с пълна High Definition разделителна способност.

С този телевизор гледате 3D снимки с Ultra HD разделителна способност от USB връзка. Не можете да гледате 3D при видео, заснето в Ultra HD.

За да гледате 3D...

- превключете на телевизионен канал, който излъчва програми в 3D.
- вземете под наем филм във формат 3D от онлайн видео магазин.
- пуснете филм във формат 3D от 3D Blu-ray диск, USB устройство или компютър.

Освен това, за да гледате 3D на този телевизор, трябва да имате един от следните типове очила Philips Active 3D. . .

- PTA507
- PTA508
- PTA509
- PTA517
- PTA518
- PTA519
- PTA529

Всички типове очила се продават отделно. Възможно е да не се поддържат активни 3D очила на други марки.

13.2

3D очила

Общ преглед

- 1 - , превключвател Вкл. или Изкл., светодиоден индикатор
- 2 - **Player 1/2 (Играч 1/2)**, избор на играч 1 или играч 2.
- 3 - Леща на приемника
- 4 - Отделение за батерията

Когато разопаковате 3D очилата, отстранете и малкия пластмасов слой от отделението за батерията.

Включване и изключване

За да включите 3D очилата, натиснете  .

Необходими са няколко секунди, за да могат очилата да се настроят към 3D сигнала от 3D предавателя на телевизора. При първата употреба това може да отнеме до 15 секунда.

Ниво на батерията

Можете да проверите заряда на батерията, когато включите 3D очилата.

- Ако светодиодният индикатор мига в зелено, можете да използвате очилата поне 4 часа.
- Ако светодиодният индикатор мига в оранжево, можете да използвате очилата поне 2 часа, но по-малко от 4 часа.
- Ако светодиодният индикатор мига в червено, батерията е почти изтощена и ви остават по-малко от 2 часа за гледане на 3D.

Изключване

За да изключите 3D очилата, натиснете . Светодиодният индикатор премигва в червено 4 пъти. Ако 3D очилата не получават 3D сигнали в продължение на 2 минути, те се изключват автоматично.

3D предавател

Уверете се, че лещата на приемника в центъра на очилата може да приема 3D сигналите.

Също така разчистете предметите пред 3D предавателя на телевизора.

Игра на разделен екран

Можете да използвате тези очила, за да играете игри с двама играчи. Двамата играчи гледат един телевизор, но виждат два различни екрана на играта.

За да превключите очилата за гледане на екрана на играч 1 или играч 2, включете очилата и натиснете бутона **Player 1/2** (Играч 1/2).

- Ако светодиодният индикатор е оранжев и свети постоянно за 2 секунди, очилата са настроени за играч 1.
- Ако светодиодният индикатор е оранжев и мига, очилата са настроени за играч 2.

За повече информация натиснете цветния клавиш  **Ключови думи** и потърсете **Игра на разделен екран**.

Смяна на батериите

За да смените батерията, натиснете малкия бутон върху капачето на батерията и го плъзнете нагоре, за да я отворите. Смяна на батерията: тип CR2032 (3 V). Уверете се, че полюсът (+) на батерията се вижда. Поставете отново капачето и го плъзнете надолу, докато щракне.

Предупреждение

Има опасност от експлозия, ако батерията бъде поставена неправилно. Заменяйте батерията само с батерия от същия тип или еквивалентна.

Опасност

- Не поглъщайте батерията. Опасност от химически изгаряния.
- Този продукт съдържа плоска батерия. Ако тя бъде погълната, може да причини сериозни вътрешни изгаряния само за 2 часа и да причини смърт.
- Дръжте новите и използваните батерии далеч от деца.
- Ако отделението на батериите не се затваря надеждно, спрете да използвате продукта и го дръжте далеч от деца.
- Ако считате, че батериите е възможно да са били погълнати или попаднали в някоя част на тялото, потърсете незабавна медицинска помощ.

13.3



3D настройки

Автоматично превключване

Първият път, когато бъде открит 3D сигнал, можете да зададете предпочитанието си за това как да стартирате 3D в бъдеще. Можете да промените тази настройка в менюто "Настройка".

- За автоматично превключване към 3D, изберете **Автоматично**.
- За да се показва списък с известия, изберете **Само известия**.
- За да не се превключва към 3D, изберете **Никога**.

За да промените тази настройка...

- 1 - Натиснете , изберете **Всички настройки** и натиснете **ОК**.
- 2 - Изберете **3D** и натиснете  (дясно), за да влезете в менюто.
- 3 - Изберете **Превключване към 3D** и изберете **Автом.**, **Само известие** или **Никога**.
- 4 - Натиснете  (ляво) неколккратно според необходимостта, за да затворите менюто.

Спиране на 3D

За да спрете да гледате 3D...

- 1 - Натиснете .
- 2 - Изберете **3D формат > 2D** и натиснете **ОК**.

Режимът 3D превключва към 2D, когато превключите към друг канал или към свързано устройство.

2D към 3D конвертиране

С конвертирането от 2D към 3D можете да гледате 3D през цялото време. Телевизорът създава 3D изкуствено от 2D сигнал.

За да гледате 3D от 2D сигнал...

- 1 - Натиснете .
- 2 - Изберете **3D формат > 2D към 3D конвертиране**, след което натиснете **ОК**.

За да изключите конвертирането от 2D към 3D...

- 1 - Натиснете .
- 2 - Изберете **3D формат > 2D**, след което натиснете **ОК**.

3D формат

Когато телевизорът превключи към 3D или покаже съобщение за открит 3D сигнал, сложете 3D очилата си.

Ако телевизорът не открива 3D сигнала (липсва етикетът на 3D сигнала), 3D програмата се показва като двоен образ на екрана.

За да изберете правилната настройка, за да получите вярната 3D картина...

- 1 - Натиснете .
- 2 - Изберете **3D формат > 3D Едно до друго, 3D Едно под друго, 3D Едно до друго, обърнато** или **3D Едно под друго, обърнато**, след което натиснете **ОК**.

13.4

Оптимално гледане на 3D

За оптимално изживяване при гледането на 3D, препоръчваме:

- да седнете на разстояние от телевизора поне 3 пъти колкото височината на телевизионния екран, но не повече от 6 метра.
- да избягвате неоновото осветление (като TL луминесцентни лампи и някои енергоспестяващи лампи, които работят с ниска честота) и директна слънчева светлина, които може да развалят 3D удоволствието.

Грижи за 3D очилата

- Не използвайте химикали за почистване със съдържание на спирт, разтворител, повърхностно активни вещества или восък, бензен, разреждател, репелент за комари или лубрикант. Тези химикали могат да причинят обезцветяване или пукнатини.
- Не излагайте 3D очилата на директна слънчева светлина, топлина, огън или вода. Това може да причини повреда на продукта или пожар.
- Не изпускайте, не огъвайте и не прилагайте сила върху лещите на 3D очилата.
- Използвайте чиста мека кърпа (от микрофибър или памук) за почистване на лещите, за да ги предпазите от надраскване. Никога не пръскайте спрей за почистване директно върху 3D очилата. Това може да причини повреда в електрониката (за очила за активно 3D).
- Не използвайте химикали за почистване със съдържание на спирт, разтворител, повърхностно активни вещества или восък, бензен, разреждател, репелент за комари или лубрикант. Тези химикали могат да причинят обезцветяване или пукнатини.

Медицинско предупреждение

- Гледането на 3D не се препоръчва за деца на възраст под 6 години.
- Ако вие или членове на вашето семейство страдате от епилепсия или фоточувствителна епилепсия, консултирайте се с лекар, преди да се изложите на въздействието на източници на импулсна светлина, бързо сменящи се образи или 3D изображения.
- Ако почувствате какъвто и да е дискомфорт, спрете да гледате 3D и изчакайте, преди да се заемете с потенциално рискована дейност (например шофиране), докато симптомите изчезнат. Ако симптомите продължават, не гледайте 3D, преди да сте се консултирали с лекар.
- За да избегнете дискомфорт като замаяване, главоболие или дезориентация, препоръчваме да избягвате гледането на 3D продължително време.
- Не използвайте 3D очилата за никакви други цели, освен за гледане на 3D телевизия.
- Ако обикновено носите коригиращи очила или контактни лещи, слагайте 3D очилата заедно с тези очила или лещи.
- Дръжте очилата далеч от малки деца, за да се избегне поглъщането на дребни части или батериите.
- Родителите трябва да наблюдават децата си, докато гледат 3D, за да са сигурни, че не изпитват дискомфорт от рода на описаните по-горе. Не се препоръчва гледане на 3D от деца под шестгодишна възраст, тъй като тяхната зрителна система все още не е напълно развита.
- Избягвайте използването на 3D очилата в случай на очна инфекция или други заболявания, преносими чрез контакт (напр. конюнктивит, въшки и др.). Започнете да използвате 3D очилата отново, когато инфекцията изчезне напълно.

Multi View

14.1



Телетекст и телевизия

Можете да гледате телевизионен канал на малкия екран от Множествен изглед, когато гледате телетекст.

За да гледате телевизионен канал, докато гледате телетекст...

1 - Натиснете  **MULTI VIEW**.

2 - Изберете **Множествен изглед: Вкл.** на екрана. Каналът, който сте гледали, се появява в малкия екран.

3 - Натиснете  + или  -, за да превключите между каналите на малкия екран

За да скриете малкия екран, натиснете  **MULTI VIEW** отново и изберете **Множествен изглед: Изкл.** на екрана.

14.2



Галерия с приложения и телевизия

Можете да гледате телевизионен канал на малкия екран от Множествен изглед, когато гледате приложение в Галерия с приложения.

За да гледате телевизионен канал, докато гледате приложение в Галерия с приложения...

1 - Натиснете  **MULTI VIEW**.

2 - Изберете **Множествен изглед: Вкл.** на екрана. Каналът, който сте гледали, се появява в малкия екран.

3 - Натиснете  + или  -, за да превключите между каналите на малкия екран

За да скриете малкия екран, натиснете  **MULTI VIEW** отново и изберете **Множествен изглед: Изкл.** на екрана.

14.3



HDMI и TV

Можете да гледате телевизионен канал на малкия екран от Множествен изглед, когато гледате видео от свързано HDMI устройство.

За да гледате ТВ канал, докато гледате видео от свързано HDMI устройство...

1 - Натиснете  **MULTI VIEW**.

2 - Изберете **Множествен изглед: Вкл.** на екрана. Каналът, който сте гледали, се появява в малкия екран.

3 - Натиснете  + или  -, за да превключите между каналите на малкия екран

За да скриете малкия екран, натиснете  **MULTI VIEW** отново и изберете **Множествен изглед: Изкл.** на екрана.

Настройки



15.1

Картина

Стил картина

Изберете стил

За лесно регулиране на картината можете да изберете предварително зададен Стил на картината.

- 1 - Докато гледате телевизионен канал, натиснете .
- 2 - Изберете **Стил картина** и изберете един от стиловете в списъка.
- 3 - Натиснете  (ляво) неколкократно според необходимостта, за да затворите менюто.

Наличните стилове са...



- **Персонален** - предпочитанията за картината, които сте задали при първото стартиране.
 - **Ярки** - идеални за гледане на дневна светлина
 - **Естествени** - настройки за естествена картина
 - **Стандартен** – най-енергоспестяващата настройка – фабрична настройка
 - **Кино** - идеални за гледане на филми
-
- **Снимки** - идеални за разглеждане на снимки

Възстановяване на стил

При избран Стил картина можете да регулирате всяка настройка на картината от **Всички настройки > Картина...**

Избраният стил ще съхрани направените от вас промени. Препоръчваме да регулирате настройките на картината само за стила **Персонален**. Стил картина – Персонален може да запази настройките си за всяко отделно свързано устройство в менюто Източници.

За да възстановите стила до първоначалната му настройка...



- 1 - Докато гледате телевизионен канал, натиснете .
- 2 - Изберете **Стил картина** и изберете стила на картината, който искате да възстановите.
- 3 - Натиснете цветния клавиш  **Възстановяване на стил** и натиснете **ОК**. Стилът се възстановява.
- 4 - Натиснете  (ляво) неколкократно според необходимостта, за да затворите менюто.

Дом или Магазин

Ако **Стила картина** се връща към **Жив** при всяко включване на телевизора, значи местоположението на телевизора е зададено на **Магазин**. Това е настройка, предназначена за

промоции в магазин.

За да настроите телевизора за домашна употреба...







- 1 - Натиснете , изберете **Всички настройки** и натиснете **ОК**.
- 2 - Изберете **Общи настройки** и натиснете  (дясно), за да влезете в менюто.
- 3 - Изберете **Място > Домашен** и натиснете **ОК**.
- 4 - Натиснете  (ляво) неколкократно според необходимостта, за да затворите менюто.

Настройки на картината

Цвят

С **Цвят** можете да регулирате наситеността на цветовете на картината.







За да регулирате цветовете...

- 1 - Натиснете , изберете **Всички настройки** и натиснете **ОК**.
- 2 - Изберете **Картина** и натиснете  (дясно), за да влезете в менюто.
- 3 - Изберете **Цвят** и натиснете  (дясно).
- 4 - Натиснете стрелките  (нагоре) или  (надолу), за да регулирате стойността.
- 5 - Натиснете  (ляво) неколкократно според необходимостта, за да затворите менюто.

Контраст

С **Контраст** можете да регулирате контраста на картината.





За да регулирате контраста...

- 1 - Натиснете , изберете **Всички настройки** и натиснете **ОК**.
- 2 - Изберете **Картина** и натиснете  (дясно), за да влезете в менюто.
- 3 - Изберете **Контраст** и натиснете  (дясно).
- 4 - Натиснете стрелките  (нагоре) или  (надолу), за да регулирате стойността.
- 5 - Натиснете  (ляво) неколкократно според необходимостта, за да затворите менюто.

Рязкост

С **Острота** можете да регулирате нивото на острота на фините детайли в картината.

За да регулирате рязкостта...

- 1 - Натиснете , изберете **Всички настройки** и натиснете **ОК**.
- 2 - Изберете **Картина** и натиснете  (дясно), за да влезете в менюто.
- 3 - Изберете **Острота** и натиснете  (дясно).
- 4 - Натиснете стрелките  (нагоре) или  (надолу), за да регулирате стойността.

5 - Натиснете ◀ (ляво) неколкократно според необходимостта, за да затворите менюто.

Настройки на 3D картината

3D контраст

Ако гледате 3D съдържание, вие можете да регулирате контраста на 3D картината с **3D контраст**.

За да регулирате 3D контраста...

- 1 - Натиснете ⚙️, изберете **Всички настройки** и натиснете **ОК**.
- 2 - Изберете **Картина** и натиснете ▶ (дясно), за да влезете в менюто.
- 3 - Изберете **3D контраст** и натиснете ▶ (дясно).
- 4 - Натиснете стрелките ▲ (нагоре) или ▼ (надолу), за да регулирате стойността.
- 5 - Натиснете ◀ (ляво) неколкократно според необходимостта, за да затворите менюто.

3D видео контраст

Ако гледате 3D съдържание, вие можете да намалите обхвата на видео контраста с **3D видео контраст**. 3D видео контраст са настройки, предназначени за потребители с опит.

За да регулирате нивото...

- 1 - Натиснете ⚙️, изберете **Всички настройки** и натиснете **ОК**.
- 2 - Изберете **Картина** и натиснете ▶ (дясно), за да влезете в менюто.
- 3 - Изберете **Разширена > Контраст > 3D видео контраст** и натиснете **ОК**.
- 4 - Натиснете стрелките ▲ (нагоре) или ▼ (надолу), за да регулирате стойността.
- 5 - Натиснете ◀ (ляво) неколкократно според необходимостта, за да затворите менюто.

Разширени настройки на картината

Игра или компютър

Когато свържете устройство, телевизорът разпознава типа му и дава на всяко устройство вярно име по тип. Ако желаете, можете да промените името на типа. Ако е зададено вярно име на типа, телевизорът автоматично превключва на идеалните настройки, когато превключите на устройството в менюто "Източници".

Ако имате игрова конзола с вграден плейър за Blu-ray Disc, възможно е да сте задали името на типа като Blu-ray Disc. При **Игра или компютър** можете да превключите ръчно на идеалните настройки за игра. Не забравяйте да изключите настройката "Игра или компютър" когато се върнете към гледане на телевизия.

За да превключите настройката ръчно...

- 1 - Натиснете ⚙️, изберете **Всички настройки** и натиснете **ОК**.
- 2 - Изберете **Картина** и натиснете ▶ (дясно), за да влезете в менюто.
- 3 - Изберете **Разширена > Игра или компютър** и изберете вида устройство, което искате да използвате. За да се върнете към телевизора, изберете **Изкл**.
- 4 - Натиснете ◀ (ляво) неколкократно според необходимостта, за да затворите менюто.

Настройки на цветовете

Оттенък

С **Оттенък** можете да регулирате нивото на оттенъка на фините детайли в картината.

За да регулирате оттенъка...

- 1 - Натиснете ⚙️, изберете **Всички настройки** и натиснете **ОК**.
- 2 - Изберете **Картина** и натиснете ▶ (дясно), за да влезете в менюто.
- 3 - Изберете **Разширена > Цвят** и натиснете **ОК**.
- 4 - Изберете **Оттенък** и натиснете ▶ (дясно).
- 5 - Натиснете стрелките ▲ (нагоре) или ▼ (надолу), за да регулирате стойността.
- 6 - Натиснете ◀ (ляво) неколкократно според необходимостта, за да затворите менюто.

Подчертаване на цвета

С **Подчертаване на цвета** можете да засилите интензивността на цветовете и детайлите при ярките цветове.



За да регулирате нивото...

- 1 - Натиснете ⚙️, изберете **Всички настройки** и натиснете **ОК**.
- 2 - Изберете **Картина** и натиснете ▶ (дясно), за да влезете в менюто.
- 3 - Изберете **Разширена > Цвят > Подчертаване на цвета** и натиснете **ОК**.
- 4 - Изберете **Максимум, Средно, Минимум** или **Изкл**.
- 5 - Натиснете ◀ (ляво) неколкократно според необходимостта, за да затворите менюто.

Цветова температура

С **Цветова температура** можете да зададете предварително цветова температура за картината или да изберете **По избор**, за да зададете сами настройка за цветовата температура чрез **Цветова температура по избор**. "Цветова температура" и "Цветова температура по избор" са настройки, предназначени за потребители с опит.





За да изберете предварителна настройка...

- 1 - Натиснете , изберете **Всички настройки** и натиснете **ОК**.
- 2 - Изберете **Картина** и натиснете  (дясно), за да влезете в менюто.
- 3 - Изберете **Разширена > Цвят > Цветова температура** и натиснете **ОК**.
- 4 - Изберете **Нормален, Топло** или **Студено**. Или щракнете върху **По избор**, ако желаете да персонализирате цветова температура сами.
- 5 - Натиснете  (ляво) неколкократно според необходимостта, за да затворите менюто.

Цветова температура по избор

С **Цветова температура по избор** можете сами да зададете цветова температура. За да настроите Цветова температура по избор, първо изберете **По избор** в менюто Цветова температура. Цветова температура по избор е настройка, предназначена за потребители с опит.

За да зададете цветова температура по избор...



- 1 - Натиснете , изберете **Всички настройки** и натиснете **ОК**.
- 2 - Изберете **Картина** и натиснете  (дясно), за да влезете в менюто.
- 3 - Изберете **Разширена > Цвят > Цветова температура по избор** и натиснете **ОК**.
- 4 - Натиснете стрелките  (нагоре) или  (надолу), за да регулирате стойността. WP е баланс на бялото, BL е ниво на черното. Можете също да изберете една от предварителните настройки в това меню.
- 5 - Натиснете  (ляво) неколкократно според необходимостта, за да затворите менюто.

Настройки за контраст

Режими на контраст

С **Режим Контраст** можете да зададете нивото, при което потреблението на енергия може да се понижи чрез намаляване на яркостта на екрана. Изберете между най-добро потребление на енергия и картина с най-добра яркост.



За да регулирате нивото...

- 1 - Натиснете , изберете **Всички настройки** и натиснете **ОК**.
- 2 - Изберете **Картина** и натиснете  (дясно), за да влезете в менюто.
- 3 - Изберете **Разширена > Контраст > Режим Контраст** и натиснете **ОК**.
- 4 - Изберете **Стандартен, Най-добра консумация, Най-добра картина** или **Изкл.**
- 5 - Натиснете  (ляво) неколкократно според необходимостта, за да затворите менюто.

Динамичен контраст

С **Динамичен контраст** можете да зададете нивото, при което телевизорът автоматично подобрява детайлите в тъмните, средно тъмните и светлите части на картината.





За да регулирате нивото...

- 1 - Натиснете , изберете **Всички настройки** и натиснете **ОК**.
- 2 - Изберете **Картина** и натиснете  (дясно), за да влезете в менюто.
- 3 - Изберете **Разширена > Контраст > Динамичен контраст** и натиснете **ОК**.
- 4 - Изберете **Максимум, Средно, Минимум** или **Изкл.**
- 5 - Натиснете  (ляво) неколкократно според необходимостта, за да затворите менюто.

Контраст, яркост

С **Яркост** можете да зададете нивото на яркост на сигнала на картината. Яркост е настройка, предназначена за потребители с опит. На неопитните потребители препоръчваме да регулират яркостта на картината чрез настройката **Контраст**.





За да регулирате нивото...

- 1 - Натиснете , изберете **Всички настройки** и натиснете **ОК**.
- 2 - Изберете **Картина** и натиснете  (дясно), за да влезете в менюто.
- 3 - Изберете **Разширена > Контраст > Яркост** и натиснете **ОК**.
- 4 - Натиснете стрелките  (нагоре) или  (надолу), за да регулирате стойността.
- 5 - Натиснете  (ляво) неколкократно според необходимостта, за да затворите менюто.

Видео контраст

С **Видео контраст** можете да намалите диапазона на видео контраста.

За да регулирате нивото...

- 1 - Натиснете , изберете **Всички настройки** и натиснете **ОК**.
- 2 - Изберете **Картина** и натиснете  (дясно), за да влезете в менюто.
- 3 - Изберете **Разширена > Контраст > Видео контраст** и натиснете **ОК**.
- 4 - Натиснете стрелките  (нагоре) или  (надолу), за да регулирате стойността.
- 5 - Натиснете  (ляво) неколкократно според необходимостта, за да затворите менюто.

3D видео контраст

Ако гледате 3D съдържание, вие можете да намалите обхвата на видео контраста с **3D видео контраст**. 3D видео контраст са настройки, предназначени за потребители с опит.

За да регулирате нивото...

- 1 - Натиснете , изберете **Всички настройки** и натиснете **ОК**.
- 2 - Изберете **Картина** и натиснете ► (дясно), за да влезете в менюто.
- 3 - Изберете **Разширена > Контраст > 3D видео контраст** и натиснете **ОК**.
- 4 - Натиснете стрелките ▲ (нагоре) или ▼ (надолу), за да регулирате стойността.
- 5 - Натиснете ◀ (ляво) неколkokратно според необходимостта, за да затворите менюто.

Светлинен сензор

Светлинният сензор регулира автоматично настройките на картината и Ambilight според условията на осветеност в стаята. Можете да включите или изключите **Светлинния сензор**.

За да включите или изключите...

- 1 - Натиснете , изберете **Всички настройки** и натиснете **ОК**.
- 2 - Изберете **Картина** и натиснете ► (дясно), за да влезете в менюто.
- 3 - Изберете **Разширена > Контраст > Светлинен сензор** и натиснете **ОК**.
- 4 - Изберете **Вкл.** или **Изкл.**
- 5 - Натиснете ◀ (ляво) неколkokратно според необходимостта, за да затворите менюто.

Контраст, гама

С **Гама** можете да зададете нелинейна настройка за яркост и контраст на картината. "Гама" е настройка, предназначена за потребители с опит.

За да регулирате нивото...

- 1 - Натиснете , изберете **Всички настройки** и натиснете **ОК**.
- 2 - Изберете **Картина** и натиснете ► (дясно), за да влезете в менюто.
- 3 - Изберете **Разширена > Контраст > Гама** и натиснете **ОК**.
- 4 - Натиснете стрелките ▲ (нагоре) или ▼ (надолу), за да регулирате стойността.
- 5 - Натиснете ◀ (ляво) неколkokратно според необходимостта, за да затворите менюто.

Настройки за острота

Ултра разделителна способност

С **Ултра разделителна способност** избирате превъзходна острота на линиите и контурите.

За да включите или изключите...

- 1 - Натиснете , изберете **Всички настройки** и натиснете **ОК**.
- 2 - Изберете **Картина** и натиснете ► (дясно), за да влезете в менюто.
- 3 - Изберете **Разширена > Острота > Ултра разделителна способност** и натиснете **ОК**.
- 4 - Изберете **Вкл.** или **Изкл.**
- 5 - Натиснете ◀ (ляво) неколkokратно според необходимостта, за да затворите менюто.

Рязкост, шумопотискане

С **Шумопотискане** можете да филтрирате и да намалите нивото на шума в картината.

За да регулирате шумопотискането...

- 1 - Натиснете , изберете **Всички настройки** и натиснете **ОК**.
- 2 - Изберете **Картина** и натиснете ► (дясно), за да влезете в менюто.
- 3 - Изберете **Разширена > Острота > Шумопотискане** и натиснете ► (дясно), за да влезете в менюто.
- 4 - Изберете **Максимум, Средно, Минимум** или **Изкл.**
- 5 - Натиснете ◀ (ляво) неколkokратно според необходимостта, за да затворите менюто.

Намаляване на MPEG артефакт

С **Намаляване на MPEG артефактите** можете да загладите цифровите преходи в картината. MPEG артефактите се виждат най-често като блокчета или назъбени ъгли в картината.

За да намалите MPEG артефактите...

- 1 - Натиснете , изберете **Всички настройки** и натиснете **ОК**.
- 2 - Изберете **Картина** и натиснете ► (дясно), за да влезете в менюто.
- 3 - Изберете **Разширена > Острота > Намаляване на MPEG артефакт** и натиснете ► (дясно), за да влезете в менюто.
- 4 - Изберете **Максимум, Средно, Минимум** или **Изкл.**
- 5 - Натиснете ◀ (ляво) неколkokратно според необходимостта, за да затворите менюто.

Настройки за движение

Perfect Natural Motion

С **Perfect Natural Motion** можете да намалите трепкането в движенията, което се вижда при гледането на филми на телевизора. Perfect Natural Motion прави всяко движение плавно и гладко.

За да регулирате трепкането в движенията...

- 1 - Натиснете , изберете **Всички настройки** и натиснете **ОК**.
- 2 - Изберете **Картина** и натиснете **▶** (дясно), за да влезете в менюто.
- 3 - Изберете **Разширена > Движение > Perfect Natural Motion** и натиснете **ОК**.
- 4 - Изберете **Максимум, Средно, Минимум** или **Изкл.**
- 5 - Натиснете **◀** (ляво) неколкократно според необходимостта, за да затворите менюто.

Формат картина

Базов

Ако картината не запълва целия екран, отгоре и отдолу или отстрани се показват черни ленти, можете да регулирате картината да запълва екрана изцяло.

За да изберете една от основните настройки за запълване на екрана...

- 1 - Натиснете  (Формат картина).
- 2 - Изберете **Цял екран** или **Побиране на екрана** и натиснете **ОК**.
- 3 - Натиснете **◀ BACK**, за да затворите менюто.
 - **Цял екран** – автоматично увеличава картината така, че да запълни екрана. Изкривяването на картината е минимално, субтитрите се запазват видими. Не е подходящо за вход от компютър. При някои крайни формати на картината може да продължат да се виждат черни ленти.
 - **Побиране на екрана** – автоматично увеличава картината, за да запълни екрана, доколкото е възможно, без изкривявания. Възможно е да се виждат черни ленти. Не е подходящо за вход от компютър.

Иновативна

Ако двете основни настройки не са подходящи за форматиране на желаната картина, можете да използвате разширените настройки. С тях ръчно форматирате картината на екрана си.

Можете да мащабираме, разтягате или измествате картината, докато тя покаже това, което ви е нужно – напр. липсващи субтитри или банери с превъртащ се текст. Ако форматирате картината за конкретен Източник – като свързана игрова конзола – можете да върнете към тази настройка следващият път, когато го използвате. Телевизорът съхранява последната настройка, която сте направили, за всяка връзка.

За да форматирате картината ръчно...

- 1 - Натиснете  (Формат картина).
- 2 - Изберете **Разширена** и натиснете **ОК**.
- 3 - Използвайте **Отместване, Мащаб, Разтягане** или **Оригинални**, за да регулирате картината. Изберете **Отмяна**, за да се върнете на настройката, която картината е имала, когато сте отворили **Формат картина**.
 - **Отместване** – изберете стрелките, за да изместите картината. Можете да измествате картината само когато е уголемена.
 - **Мащаб** – изберете стрелките, за да уголемите.
 - **Разтягане** – изберете стрелките, за да разтегнете картината вертикално или хоризонтално.
 - **Отмяна** – изберете, за да върнете формата на картината, от който сте започнали.
 - **Оригинални** – показва първоначалния формат на входящата картина. Това е формат 1:1 пиксел за пиксел. Експертен режим за HD вход и вход от компютър.

Бърза настройка на звука

По време на първата инсталация сте направили някои настройки на картината в няколко лесни стъпки. Можете да повторите тези стъпки с **Бърза настройка на картина**. За да ги изпълните, се уверете, че телевизорът може да се настрои на телевизионен канал или да покаже програма от свързано устройство.

За да зададете картината в няколко лесни стъпки...

- 1 - Натиснете , изберете **Всички настройки** и натиснете **ОК**.
- 2 - Изберете **Картина** и натиснете **▶** (дясно), за да влезете в менюто.
- 3 - Изберете **Разширена > Бърза настройка на картина** и натиснете **ОК**.
- 4 - Изберете **Старт**.
- 5 - Изберете настройката на картината, която предпочитате, и преминете към следващата.
- 6 - Най-накрая изберете **Готово**.
- 7 - Натиснете **◀** (ляво) неколкократно според необходимостта, за да затворите менюто.

15.2

Звук

Стил на звука

Изберете стил

За лесно регулиране на звука можете да изберете предварително зададена настройка чрез Стил на звука.

- 1 - Докато гледате телевизионен канал, натиснете .
- 2 - Изберете **Звук** и натиснете **▶** (дясно), за да влезете в менюто.
- 3 - Изберете **Стил на звука** и изберете един от стиловете в списъка.

4 - Натиснете ◀ (ляво) неколкократно според необходимостта, за да затворите менюто.

Наличните стилове са...

- **Персонален** - предпочитанията за звука, които сте задали при първото стартиране.
 - **Оригинален** - най-неутрални настройки за звука
 - **Кино** - идеални за гледане на филми
 - **Музика** - идеални за слушане на музика
 - **Игри** - идеални за игри
-
- **Новини** - идеални за слушане на реч

Възстановяване на стил

При избран Стил на звука можете да регулирате всяка настройка на звука от **Настройка > Картина...**

Избраният стил ще съхрани направените от вас промени. Препоръчваме да регулирате настройките на звука само за стила **Персонален**. Стилът на звука – Персонален може да запази настройките си за всяко отделно свързано устройство в менюто Източници.

За да възстановите стила до първоначалната му настройка...

- 1 - Докато гледате телевизионен канал, натиснете ⚙️.
- 2 - Изберете **Звук** и натиснете ▶ (дясно), за да влезете в менюто.
- 3 - Изберете **Стил на звука** и изберете стила на звука, който искате да възстановите.
- 4 - Натиснете цветния клавиш **— Възстанови стила**. Стилът е възстановен
- 5 - Натиснете ◀ (ляво) неколкократно според необходимостта, за да затворите менюто.

Настройки на звука

Баси

С **Баси** можете да регулирате нивото на ниските тонове в звука.

За да регулирате нивото...

- 1 - Натиснете ⚙️, изберете **Всички настройки** и натиснете **ОК**.
- 2 - Изберете **Звук** и натиснете ▶ (дясно), за да влезете в менюто.
- 3 - Изберете **Баси** и натиснете ▶ (дясно).
- 4 - Натиснете стрелките ▲ (нагоре) или ▼ (надолу), за да регулирате стойността.
- 5 - Натиснете ◀ (ляво) неколкократно според необходимостта, за да затворите менюто.

Високи честоти

С **Високи честоти** можете да регулирате нивото на високите тонове в звука.

За да регулирате нивото...

- 1 - Натиснете ⚙️, изберете **Всички настройки** и натиснете **ОК**.
- 2 - Изберете **Звук** и натиснете ▶ (дясно), за да влезете в менюто.
- 3 - Изберете **Високи честоти** и натиснете ▶ (дясно).
- 4 - Натиснете стрелките ▲ (нагоре) или ▼ (надолу), за да регулирате стойността.
- 5 - Натиснете ◀ (ляво) неколкократно според необходимостта, за да затворите менюто.

Съраунд режим

Със **Съраунд режим** можете да зададете звуковия ефект за ТВ-високоговорителите.

За да зададете режима на съраунд звука...

- 1 - Натиснете ⚙️, изберете **Всички настройки** и натиснете **ОК**.
- 2 - Изберете **Звук** и натиснете ▶ (дясно), за да влезете в менюто.
- 3 - Изберете **Съраунд режим** и натиснете ▶ (дясно), за да влезете в менюто.
- 4 - Изберете **Стерео** или **Incredible surround**.
- 5 - Натиснете ◀ (ляво) неколкократно според необходимостта, за да затворите менюто.

Звукови настройки за гледане на 3D

Incredible surround 3D

Със **Съраунд режим** можете да зададете звуковия ефект за ТВ-високоговорителите. Ако изберете **Incredible surround** за гледане на 2D съдържание, телевизорът ще превключи автоматично към **Incredible surround 3D**, когато преминете към гледане на 3D. Ако не искате телевизорът да превключва автоматично, изберете **Искл. в Автоматичен 3D съраунд**.

За да зададете режима на съраунд звука...

- 1 - Натиснете ⚙️, изберете **Всички настройки** и натиснете **ОК**.
- 2 - Изберете **Звук** и натиснете ▶ (дясно), за да влезете в менюто.
- 3 - Изберете **Съраунд режим** и натиснете **ОК**.
- 4 - Изберете **Стерео** или **Incredible surround 3D**.
- 5 - Натиснете ◀ (ляво) неколкократно според необходимостта, за да затворите менюто.

Автоматичен 3D съраунд

С **Автоматичен 3D съраунд** можете да забраните на телевизора да превключва автоматично към Incredible surround 3D, когато го превключите към гледане на 3D.

За да включите или изключите...

- 1 - Натиснете **⚙️**, изберете **Всички настройки** и натиснете **ОК**.
- 2 - Изберете **Звук** и натиснете **▶** (дясно), за да влезете в менюто.
- 3 - Изберете **Автоматичен 3D съраунд** и натиснете **ОК**.
- 4 - Изберете **Вкл.** или **Изкл.**
- 5 - Натиснете **◀** (ляво) неколкократно според необходимостта, за да затворите менюто.

Разширени настройки на звука

Автоматично изравняване на нивото на звука

С **Автоматично изравняване на нивото на звука** можете да настроите телевизора да изравнява автоматично внезапните разлики в силата на звука. Обикновено в началото на реклами или когато превключвате каналите.

За да включите или изключите...

- 1 - Натиснете **⚙️**, изберете **Всички настройки** и натиснете **ОК**.
- 2 - Изберете **Звук** и натиснете **▶** (дясно), за да влезете в менюто.
- 3 - Изберете **Разширена** и натиснете **▶** (дясно), за да влезете в менюто.
- 4 - Изберете **Автоматично изравняване на нивото на звука** и натиснете **▶** (дясно), за да влезете в менюто.
- 5 - Изберете **Вкл.** или **Изкл.**
- 6 - Натиснете **◀** (ляво) неколкократно според необходимостта, за да затворите менюто.

Clear Sound

С **Clear sound** можете да подобрите звука при говор. Идеално за новинарски програми. Можете да включвате и изключвате тази опция за подобряване при говор.

За да включите или изключите...

- 1 - Натиснете **⚙️**, изберете **Всички настройки** и натиснете **ОК**.
- 2 - Изберете **Звук** и натиснете **▶** (дясно), за да влезете в менюто.
- 3 - Изберете **Разширена > Clear Sound** и натиснете **ОК**.
- 4 - Изберете **Вкл.** или **Изкл.**, след което натиснете **ОК**.
- 5 - Натиснете **◀** (ляво) неколкократно според необходимостта, за да затворите менюто.

Формат на аудио изход

С **Формат на аудио изход** можете да задавате сигнала на аудио изхода на телевизора да отговаря на възможностите за обработка на звука на вашата система за домашно кино.

За да зададете **Формат на аудио изход**...

- 1 - Натиснете **⚙️**, изберете **Всички настройки** и натиснете **ОК**.
- 2 - Изберете **Звук** и натиснете **▶** (дясно), за да влезете в менюто.
- 3 - Изберете **Разширена > Формат на аудио изход** и натиснете **ОК**.
- 4 - Изберете **Многоканално** или **Стерео**, след което натиснете **ОК**.
- 5 - Натиснете **◀** (ляво) неколкократно според необходимостта, за да затворите менюто.

Изравняване на аудио изход

С помощта на **Изравняване на аудио изход** можете да изравнявате нивото на силата на звука на системата за домашно кино със силата на звука на телевизора при превключване между двете.

За да изравните разликата в силата на звука...

- 1 - Натиснете **⚙️**, изберете **Всички настройки** и натиснете **ОК**.
- 2 - Изберете **Звук** и натиснете **▶** (дясно), за да влезете в менюто.
- 3 - Изберете **Разширена > Изравняване на аудио изход** и натиснете **ОК**.
- 4 - Изберете **Увел.**, **Средно** или **Намал.**, след което натиснете **ОК**.
- 5 - Ако разликата в силата на звука е голяма, изберете **Увел.**. Ако разликата в силата на звука е малка, изберете **Намал.**
- 6 - Натиснете **◀** (ляво) неколкократно според необходимостта, за да затворите менюто.

Закъснение на аудио изхода

Ако зададете закъснение при синхронизиране на аудиото във вашата система за домашно кино, за да синхронизирате звука с картината, трябва да изключите **Закъснение на аудио изхода** на телевизора.

За да изключите закъснението на аудио изхода...

- 1 - Натиснете **⚙️**, изберете **Всички настройки** и натиснете **ОК**.
- 2 - Изберете **Звук** и натиснете **▶** (дясно), за да влезете в менюто.
- 3 - Изберете **Разширена > Закъснение на аудио изхода** и натиснете **ОК**.
- 4 - Изберете **Изкл.**
- 5 - Натиснете **◀** (ляво) неколкократно според необходимостта, за да затворите менюто.

Изместване на аудио изхода

Ако не можете да зададете закъснение в системата за домашно кино, можете да зададете закъснение на телевизора чрез **Изместване на аудио изхода**.

За да синхронизирате звука на телевизора...

- 1 - Натиснете , изберете **Всички настройки** и натиснете **ОК**.
- 2 - Изберете **Звук** и натиснете ► (дясно), за да влезете в менюто.
- 3 - Изберете **Разширена > Изместване на аудио изхода** и натиснете **ОК**.
- 4 - Използвайте плъзгача, за да зададете корекцията на звука, и натиснете **ОК**.
- 5 - Натиснете ◀ (ляво) неколkokратно според необходимостта, за да затворите менюто.

Звук слушалки

Със **Звук слушалки** можете отделно да зададете силата на звука в свързаните слушалки.

За да регулирате силата на звука...

- 1 - Натиснете , изберете **Всички настройки** и натиснете **ОК**.
- 2 - Изберете **Звук** и натиснете ► (дясно), за да влезете в менюто.
- 3 - Изберете **Звук слушалки** и натиснете **ОК**.
- 4 - Натиснете стрелките ▲ (нагоре) или ▼ (надолу), за да регулирате стойността.
- 5 - Натиснете ◀ (ляво) неколkokратно според необходимостта, за да затворите менюто.

Високоговорители

ТВ-високоговорители

Можете да настроите звука на телевизора на свързано аудио устройство – система за домашно кино или аудио система.

Можете да изберете къде искате да чувате звука на телевизора и как искате да го управлявате.

- Ако изберете **Високоговорителите на телевизора са изключени**, ще изключите високоговорителите на телевизора за постоянно.
- Ако изберете **Високоговорителите на телевизора са включени**, високоговорителите на телевизора винаги са включени.

С аудио устройство, свързано чрез HDMI CEC, можете да използвате някоя от настройките на EasyLink.

- Ако изберете **EasyLink**, телевизорът ще изпраща звука си към аудио устройството. Телевизорът ще изключи високоговорителите си, когато устройството възпроизвежда звука.
- Ако изберете **Авто-старт на EasyLink**, телевизорът ще

включи аудио устройството, ще изпраща звука си към него и ще изключи високоговорителите си.

При избран **EasyLink** или **Авто-старт на EasyLink** все така можете да превключите към високоговорителите на телевизора при необходимост.

За да зададете високоговорителите на телевизора...

- 1 - Натиснете , изберете **Всички настройки** и натиснете **ОК**.
- 2 - Изберете **Звук** и натиснете ► (дясно), за да влезете в менюто.
- 3 - Изберете **Разширена** и натиснете ► (дясно), за да влезете в менюто.
- 4 - Изберете **ТВ-високоговорители** и натиснете ► (дясно), за да влезете в менюто.
- 5 - Изберете **Високоговорителите на телевизора са включени**, **Високоговорителите на телевизора са изключени**, **EasyLink** или **Авто-старт на EasyLink**.
- 6 - Натиснете ◀ (ляво) неколkokратно според необходимостта, за да затворите менюто.

За да включите директно високоговорителите...

- 1 - Докато гледате телевизия, натиснете .
- 2 - Изберете **Високоговорители** и изберете **Телевизор** или **Аудио система**.
- 3 - Натиснете ◀ (ляво) неколkokратно според необходимостта, за да затворите менюто.

Безжични високоговорители

Какво ви трябва

Можете да свържете безжичен високоговорител – събуфър или компактна тонколона – към този телевизор.

Редица избрани безжични високоговорители Philips могат да се свържат и възпроизвеждат звука от телевизора. Направете справка с уеб сайта на Philips за подходящи безжични аудио продукти за този телевизор - www.philips.com/tv

За да възпроизвеждате звука на телевизора на безжичен високоговорител, трябва да сдвоите високоговорителя с телевизора. Можете да сдвоите до 10 безжични високоговорителя, но можете да възпроизвеждате звука само на един аудио високоговорител едновременно. Ако свържете събуфър, звукът се възпроизвежда на телевизора и събуфъра. Ако свържете компактна тонколона, звукът се възпроизвежда само на нея.

Изберете високоговорителя

За свързване на безжичен високоговорител...

- 1 - Натиснете , изберете **Всички настройки** и натиснете **ОК**.
- 2 - Изберете **Звук** и натиснете ► (дясно), за да влезете в менюто.
- 3 - Изберете **Безжични тонколони > Свързване на високоговорител** и изберете **ОК**.

4 - Натиснете ◀ (ляво) неколкократно според необходимостта, за да затворите менюто.

Премахване на високоговорител

За да премахнете безжичен високоговорител...

- 1 - Натиснете ⚙️, изберете **Всички настройки** и натиснете **ОК**.
- 2 - Изберете **Звук** и натиснете ▶ (дясно), за да влезете в менюто.
- 3 - Изберете **Безжични тонколони** > **Отстраняване на високоговорител** и натиснете **ОК**.
- 4 - Натиснете ◀ (ляво) неколкократно според необходимостта, за да затворите менюто.

Сила на звука на събуфъра

За да регулирате силата на звука на безжичния високоговорител...

- 1 - Натиснете ⚙️, изберете **Всички настройки** и натиснете **ОК**.
- 2 - Изберете **Звук** и натиснете ▶ (дясно), за да влезете в менюто.
- 3 - Изберете **Безжични тонколони** > **Сила на звука на събуфера** и натиснете **ОК**.
- 4 - Натиснете ◀ (ляво) неколкократно според необходимостта, за да затворите менюто.

Отстраняване на неизправности

Изгубена връзка

- Поставете безжичните тонколони в рамките на 5 метра от телевизора.
- Местата с висока безжична активност – апартаменти с множество безжични маршрутизатори – могат да възпрепятстват безжичната връзка. Дръжте маршрутизатора и безжичната тонколона възможно най-близо до телевизора.

Разминаване между звука и картината

- Някои безжични системи високоговорители срещат проблеми при синхронизирането на аудио и видеото. Препоръчваме ви да използвате безжични аудио устройства Philips.

Разположение на телевизора

Като част от първата инсталация тази настройка е зададена или на **На ТВ стойка**, или **На стената**. Ако оттогава сте променили разположението на телевизора, регулирайте тази настройка съответно за най-добро възпроизвеждане на звука.

- 1 - Натиснете ⚙️, изберете **Всички настройки** и натиснете **ОК**.
- 2 - Изберете **Настройки на телевизора** и

натиснете ▶ (дясно), за да влезете в менюто.

3 - Изберете **Разположение на телевизора** и натиснете **ОК**.

4 - Изберете **На ТВ стойка** или **На стената**.

5 - Натиснете ◀ (ляво) неколкократно според необходимостта, за да затворите менюто.

15.3

Ambilight

Стил на Ambilight

Можете да зададете стил за Ambilight. На разположение са няколко динамични стила и един статичен – постоянен цвят. За статичния стил можете сами да изберете стила. Алтернативно можете да изключите Ambilight.

За да зададете стила на Ambilight...

- 1 - Натиснете  (Ambilight).
- 2 - Изберете предпочитания от вас стил Ambilight. Ако изберете **Статичен**, се появява цветна палитра. Щракнете върху цвят в палитрата, за да зададете Статичен цвят. За да изключите Ambilight, изберете **Изкл.**

До настройката Изкл., наличните стилове са...

- Стандартно
- Естествено
- Потапящо
- Жив
- Игра

- Комфорт
- Релакс

- Статичен

Настройки на Ambilight

Яркост на Ambilight





С **Яркост** на Ambilight можете да зададете нивото на яркост на Ambilight.

За да регулирате нивото...

- 1 - Натиснете ⚙️, изберете **Всички настройки** и натиснете **ОК**.
- 2 - Изберете **Ambilight** и натиснете ▶ (дясно), за да влезете в менюто.
- 3 - Изберете **Яркост** и натиснете **ОК**.
- 4 - Натиснете стрелките ▲ (нагоре) или ▼ (надолу), за да регулирате стойността.
- 5 - Натиснете ◀ (ляво) неколкократно според необходимостта, за да затворите менюто.

Яркост на Ambilight, в долната част





За да регулирате нивото на яркост на Ambilight в долната част...

- 1 - Натиснете , изберете **Всички настройки** и натиснете **ОК**.
- 2 - Изберете **Ambilight** и натиснете , за да влезете в менюто.
- 3 - Изберете **Яркост на долната част** и натиснете **ОК**.
- 4 - Натиснете стрелките  (нагоре) или , за да регулирате стойността.
- 5 - Натиснете  (ляво) неколкократно според необходимостта, за да затворите менюто.

Наситеност на Ambilight





С **Наситеност** на Ambilight можете да зададете нивото на наситеност на Ambilight.

За да регулирате нивото...

- 1 - Натиснете , изберете **Всички настройки** и натиснете **ОК**.
- 2 - Изберете **Ambilight** и натиснете , за да влезете в менюто.
- 3 - Изберете **Наситеност** и натиснете **ОК**.
- 4 - Натиснете стрелките  (нагоре) или , за да регулирате стойността.
- 5 - Натиснете  (ляво) неколкократно според необходимостта, за да затворите менюто.

Цвят за статичен Ambilight

За да регулирате нивото...

- 1 - Натиснете , изберете **Всички настройки** и натиснете **ОК**.
- 2 - Изберете **Ambilight** и натиснете , за да влезете в менюто.
- 3 - Изберете **Цвят за статичен Ambilight** и натиснете **ОК**.
- 4 - Натиснете стрелките  (нагоре) или , за да регулирате стойността.
- 5 - Натиснете  (ляво) неколкократно според необходимостта, за да затворите менюто.

Разширени настройки на Ambilight

Цвят на стената

С **Цвят на стената** можете да неутрализирате влиянието, което цветната стена оказва върху цветовете на Ambilight. Изберете цвета на стената зад телевизора и телевизорът ще адаптира цветовете на Ambilight, за да се показват както трябва.

За да изберете цвета на стената . . .

- 1 - Натиснете , изберете **Всички настройки** и натиснете **ОК**.

2 - Изберете **Ambilight** и натиснете , за да влезете в менюто.

3 - Изберете **Разширена > Цвят на стената** и натиснете **ОК**.



4 - В цветната палитра изберете цвета, който съответства на цвета на стената зад телевизора.

5 - Натиснете  (ляво) неколкократно според необходимостта, за да затворите менюто.

Изключване на ТВ

С **Изключване на ТВ** можете да настроите Ambilight за незабавно изключване или бавно спиране при изключване на телевизора. Постепенното избледняване ви дава известно време да включите нормалното осветление.



За да изберете начина, по който се изключва Ambilight...

- 1 - Натиснете , изберете **Всички настройки** и натиснете **ОК**.
- 2 - Изберете **Ambilight** и натиснете , за да влезете в менюто.
- 3 - Изберете **Разширена > Изключване на ТВ** и натиснете **ОК**.
- 4 - Изберете **Плавно затихване изключено** или **Незабавно изключване**.
- 5 - Натиснете  (ляво) неколкократно според необходимостта, за да затворите менюто.

Режим на приглушена светлина

Когато телевизорът е в режим на готовност, можете да включите Ambilight и да създадете ефект на приглушена светлина във вашата стая.

За да изберете предварително зададения цвят за приглушената светлина...



- 1 - Натиснете , изберете **Всички настройки** и натиснете **ОК**.
- 2 - Изберете **Ambilight** и натиснете , за да влезете в менюто.
- 3 - Изберете **Разширена > Приглушена светлина** и натиснете **ОК**.
- 4 - Изберете желаното настроение.
- 5 - Натиснете  (ляво) неколкократно според необходимостта, за да затворите менюто.

С приложението Philips TV Remote на вашия смартфон или таблет можете да настроите последователността на цветовете на Приглушена светлина сами. В списъка с настройки изберете **Приложението TV Remote**, за да използвате най-новото творение на Приглушена светлина като настроение. Когато телевизорът е в режим на готовност, а вашият смартфон или таблет е свързан към същата домашна мрежа, можете да промените текущата настройка за Приглушена светлина на мобилното си устройство.

Приглушена светлина+нюанс

Ако сте инсталирали Ambilight+hue, можете да оставите лампите hue да следват Приглушена светлина от Ambilight. Лампите Philips hue разширяват ефекта на Приглушена светлина в стаята. Лампите hue се включват и автоматично се настройват да следват Приглушена светлина, когато конфигурирате Ambilight+hue. Ако не желаете крушките за нюанс да следват приглушена светлина, можете да ги изключите.

За да изключите лампите hue...



- 1 - Натиснете , изберете **Всички настройки** и натиснете **ОК**.
- 2 - Изберете **Ambilight** и натиснете  (дясно), за да влезете в менюто.
- 3 - Изберете **Разширена > Приглушена светлина+нюанс** и натиснете **ОК**.
- 4 - Изберете **Изкл.**
- 5 - Натиснете  (ляво) неколkokратно според необходимостта, за да затворите менюто.

Ambilight + Hue

Конфигуриране



С помощта на Конфигуриране, вие можете да настройте вашите крушки за нюанс Philips да следват цветовете на Ambilight.

За да настройте вашите крушки за нюанс Philips...

- 1 - Натиснете , изберете **Всички настройки** и натиснете **ОК**.
- 2 - Изберете **Ambilight** и натиснете  (дясно), за да влезете в менюто.
- 3 - Изберете **Ambilight+нюанс > Конфигуриране** и натиснете **ОК**.
- 4 - Изберете **Старт**.
- 5 - Натиснете  (ляво) неколkokратно според необходимостта, за да затворите менюто.

Изключване





За да изключите Ambilight+нюанс...

- 1 - Натиснете , изберете **Всички настройки** и натиснете **ОК**.
- 2 - Изберете **Ambilight** и натиснете  (дясно), за да влезете в менюто.
- 3 - Изберете **Ambilight+нюанс > Изключване** и натиснете **ОК**.
- 4 - Изберете **Изкл.**, след което натиснете **ОК**.
- 5 - Натиснете  (ляво) неколkokратно според необходимостта, за да затворите менюто.

Потапяне

С помощта на **Потапяне**, вие можете да настройте колко точно крушките hue да следват Ambilight.



За да регулирате Ambilight+нюанс потапянето...

- 1 - Натиснете , изберете **Всички настройки** и натиснете **ОК**.
- 2 - Изберете **Ambilight** и натиснете  (дясно), за да влезете в менюто.
- 3 - Изберете **Ambilight+нюанс > потапяне** и натиснете **ОК**.
- 4 - Натиснете стрелките  (нагоре) или  (надолу), за да регулирате стойността.
- 5 - Натиснете  (ляво) неколkokратно според необходимостта, за да затворите менюто.

Конфигуриране изглед



С **Виж конфигурацията**, вие можете да прегледате текущата настройка на Ambilight+нюанс, мрежа, моста и крушките.

За да прегледате конфигурацията на Ambilight+нюанс.

- 1 - Натиснете , изберете **Всички настройки** и натиснете **ОК**.
- 2 - Изберете **Ambilight** и натиснете  (дясно), за да влезете в менюто.
- 3 - Изберете **Ambilight+нюанс > Виж конфигурацията** и натиснете **ОК**.
- 4 - Изберете **Изкл.**, след което натиснете **ОК**.
- 5 - Натиснете  (ляво) неколkokратно според необходимостта, за да затворите менюто.

Нулиране на конфигурация

За да нулирате Ambilight+нюанс...

- 1 - Натиснете , изберете **Всички настройки** и натиснете **ОК**.
- 2 - Изберете **Ambilight** и натиснете  (дясно), за да влезете в менюто.
- 3 - Изберете **Ambilight+нюанс > Нулиране на конфигурация** и натиснете **ОК**.
- 4 - Натиснете  (ляво) неколkokратно според необходимостта, за да затворите менюто.

15.4

Еко настройки

Пестене на енергия

Еко настройките  обединяват настройки, които опазват околната среда.

Пестене на енергия

Ако изберете Пестене на енергия, телевизорът превключва автоматично на Стил на картината – стандартен, най-

добрата енергоспестяваща настройка за картината и Ambilight.

За да настроите телевизора на Пестене на енергия...

- 1 - Натиснете , изберете **Всички настройки** и натиснете **ОК**.
- 2 - Изберете **Еко настройки** и натиснете ► (дясно), за да влезете в менюто.
- 3 - Изберете **Пестене на енергия, Стил картина** автоматично се задава на **Стандартен**.
- 4 - Натиснете ◀ (ляво) неколкократно според необходимостта, за да затворите менюто.

Изключване на екрана

Ако само слушате музика, можете да изключите екрана на телевизора за икономия на енергия.

За да изключите само екрана на телевизора...



- 1 - Натиснете , изберете **Всички настройки** и натиснете **ОК**.
- 2 - Изберете **Еко настройки** и натиснете ► (дясно), за да влезете в менюто.
- 3 - Изберете **Изключване на екрана**.
- 4 - Натиснете ◀ (ляво) неколкократно според необходимостта, за да затворите менюто.

За да включите отново екрана, натиснете произволен клавиш на дистанционното управление.

Светлинен сензор

С цел пестене на енергия вграденият сензор за околна светлина намалява яркостта на екрана на телевизора, когато околната светлина намалее. Вграденият светлинен сензор автоматично регулира картината, заедно с Ambilight, според светлинните условия на стаята.

За да активирате светлинния сензор...

- 1 - Натиснете , изберете **Всички настройки** и натиснете **ОК**.
- 2 - Изберете **Еко настройки** и натиснете ► (дясно), за да влезете в менюто.
- 3 - Изберете **Светлинен сензор**. Иконата  се появява пред светлинния сензор, когато е активен.
- 4 - Натиснете ◀ (ляво) неколкократно според необходимостта, за да затворите менюто.

Таймер за изключване

Ако телевизорът приема телевизионен сигнал, но вие не натиснете клавиш на дистанционното управление в продължение на 4 часа, той се изключва автоматично, за да пести енергия. Също така, ако телевизорът не приема нито телевизионен сигнал, нито команда от дистанционното управление в продължение на 10 минути, той се изключва автоматично.

Ако използвате телевизора като монитор или ако използвате цифров приемник за гледане на телевизия (Set Top Box – STB) и не използвате дистанционното управление на телевизора, деактивирайте таймера за автоматичното изключване.

За да деактивирате Таймера за изключване ...

- 1 - Натиснете , изберете **Всички настройки** и натиснете **ОК**.
- 2 - Изберете **Еко настройки** и натиснете ► (дясно), за да влезете в менюто.
- 3 - Изберете **Таймер за изключване**. Изберете в лентата на плъзгача, за да регулирате стойността. Стойността **0** (Изкл.) деактивира автоматичното изключване.
- 4 - Натиснете ◀ (ляво) неколкократно според необходимостта, за да затворите менюто.

Иконата  се показва пред Таймер за изключване, когато е активен.

15.5

Общи настройки

EasyLink

Общи настройки

За да изключите EasyLink изцяло...

- 1 - Натиснете , изберете **Всички настройки** и натиснете **ОК**.
- 2 - Изберете **Общи настройки** и натиснете ► (дясно), за да влезете в менюто.
- 3 - Изберете **EasyLink**, натиснете ► (дясно) и изберете **EasyLink** една стъпка по-напред.
- 4 - Изберете **Изкл.**
- 5 - Натиснете ◀ (ляво) неколкократно според необходимостта, за да затворите менюто.

Дистанционно управление EasyLink

За да изключите Дистанционното управление EasyLink...



- 1 - Натиснете , изберете **Всички настройки** и натиснете **ОК**.
- 2 - Изберете **Общи настройки** и натиснете ► (дясно), за да влезете в менюто.
- 3 - Изберете **EasyLink > Дистанционно управление EasyLink** и натиснете **ОК**.
- 4 - Изберете **Изкл.**
- 5 - Натиснете ◀ (ляво) неколкократно според необходимостта, за да затворите менюто.

HDMI Ultra HD

Този телевизор може да възпроизвежда Ultra HD сигнали. Някои устройства – свързани с HDMI – не разпознават телевизор с Ultra HD и може да не работят правилно или да показват изкривена картина или звук. За да избегнете неизправността на подобно устройство, вие можете да зададете качеството на сигнала на ниво, което устройството може да обработва. Ако устройството не използва Ultra HD сигнали, можете да изключите Ultra HD за тази HDMI връзка.



Настройката **UHD 4:4:4/4:2:2** позволява UHD YCbCr 4:4:4 / 4:2:2 сигнали. Настройката **UHD 4:2:0** позволява UHD YCbCr 4:2:0 сигнали.

За да зададете качеството на сигнала...

- 1 - Натиснете , изберете **Всички настройки** и натиснете **ОК**.
- 2 - Изберете **Общи настройки** и натиснете  (дясно), за да влезете в менюто.
- 3 - Изберете **Разширена > HDMI Ultra HD** и натиснете **ОК**.
- 4 - Изберете **UHD 4:4:4/4:2:2**, **UHD 4:2:0** или **UHD изкл.** и натиснете **ОК**.
- 5 - Натиснете  (ляво) неколкократно според необходимостта, за да затворите менюто.



Настройки на Android

Влезте в менюто Настройки на Android за преглед или регулиране на настройките за използване на Android приложения.

- 1 - Натиснете , изберете **Всички настройки** и натиснете **ОК**.
- 2 - Изберете **Общи настройки** и натиснете  (дясно), за да влезете в менюто.
- 3 - Изберете **Настройки на Android** и натиснете **ОК**.
- 4 - Натиснете  **BACK**, ако е необходимо, за да затворите менюто.

USB твърд диск





За настройка и форматиране на твърд USB диск...

- 1 - Натиснете , изберете **Всички настройки** и натиснете **ОК**.
- 2 - Изберете **Общи настройки** и натиснете  (дясно), за да влезете в менюто.
- 3 - Изберете **Твърд USB диск** и натиснете **ОК**.
- 4 - Изберете **Старт**, след което следвайте инструкциите на екрана.
- 5 - Натиснете  (ляво) неколкократно според необходимостта, за да затворите менюто.

Яркост на логото Philips



Можете да изключите или да регулирате яркостта на логото на Philips отпред на телевизора.

За да регулирате или изключите...

- 1 - Натиснете , изберете **Всички настройки** и натиснете **ОК**.
- 2 - Изберете **Общи настройки** и натиснете  (дясно), за да влезете в менюто.
- 3 - Изберете **Яркост на логото Philips** и натиснете  (дясно), за да влезете в менюто.
- 4 - Изберете **Минимум**, **Средно**, **Максимум** или **Изкл.**, за да изключите осветяването на логото, след което натиснете **ОК**.
- 5 - Натиснете  (ляво) неколкократно според необходимостта, за да затворите менюто.

Клавиатура на дистанционното



За да настроите подредбата на клавиатурата на Azerty...

- 1 - Натиснете , изберете **Всички настройки** и натиснете **ОК**.
- 2 - Изберете **Общи настройки** и натиснете  (дясно), за да влезете в менюто.
- 3 - Изберете **Клавиатура на дистанционното** и натиснете **ОК**.
- 4 - Изберете **Azerty** или **Qwerty** и натиснете **ОК**.
- 5 - Натиснете  (ляво) неколкократно според необходимостта, за да затворите менюто.

Настройки на USB клавиатурата



За да инсталирате USB клавиатурата, включете телевизора и свържете USB клавиатурата с една от **USB** връзките на телевизора. Когато телевизорът открие клавиатурата за първи път, можете да изберете разположението ѝ и да изпробвате избора си. Ако първо изберете разположение за кирилица или за гръцката азбука, можете да изберете второ разположение за латиница.

За да промените настройката за разположението на клавиатурата, когато е избрано разположение...

- 1 - Натиснете , изберете **Всички настройки** и натиснете **ОК**.
- 2 - Изберете **Общи настройки** и натиснете  (дясно), за да влезете в менюто.
- 3 - Изберете **Настройки на USB клавиатурата** и натиснете **ОК**, за да стартирате настройката на клавиатурата.

Интерактивна телевизия, какво ви трябва

Ако един ТВ канал предлага HbbTV страници, трябва първо да включите HbbTV в настройките на телевизора, за да ги преглеждате.



- 1 - Натиснете , изберете **Всички настройки** и натиснете **ОК**.
- 2 - Изберете **Общи настройки** и натиснете  (дясно), за да влезете в менюто.
- 3 - Изберете **HbbTV** и натиснете **ОК**.
- 4 - Изберете **Вкл.** или **Изкл.**
- 5 - Натиснете  (ляво) неколкократно според необходимостта, за да затворите менюто.

Ако желаете да избегнете достъпа до HbbTV страници за конкретен канал, можете да блокирате HbbTV страниците само за него.

- 1 - Превключете на канала, за който желаете да блокирате HbbTV страниците.
- 2 - Натиснете  **OPTIONS**, изберете **HBB TV на този канал** и натиснете **ОК**.
- 3 - Изберете **Изкл** и натиснете **ОК**.

Таймер за изключване

За да деактивирате Таймера за изключване ...



- 1 - Натиснете , изберете **Всички настройки** и натиснете **ОК**.
- 2 - Изберете **Еко настройки** и натиснете  (дясно), за да влезете в менюто.
- 3 - Изберете **Таймер за изключване**. Изберете в лентата на плъзгача, за да регулирате стойността. Стойността **0** (Изкл.) деактивира автоматичното изключване.
- 4 - Натиснете  (ляво) неколкократно според необходимостта, за да затворите менюто.

Иконата  се показва пред Таймер за изключване, когато е активен.

Дом или Магазин

Ако телевизорът се използва в магазин, можете да го настроите да показва банер с промоциите в магазина. **Стил картина** се задава автоматично на **Жив. Таймерът за изключване** е изключен.





За да зададете телевизора на местоположение "Магазин"...

- 1 - Натиснете , изберете **Всички настройки** и натиснете **ОК**.
- 2 - Изберете **Общи настройки** и натиснете  (дясно), за да влезете в менюто.
- 3 - Изберете **Място > Магазин** и натиснете **ОК**.
- 4 - Натиснете  (ляво) неколкократно според необходимостта, за да затворите менюто.

Ако използвате телевизора у дома, задайте телевизора на местоположение "Дом".



Конфигурация за магазин

Ако телевизорът е настроен на **Магазин**, можете да зададете наличността на определен демонстрационен режим за използване в магазина.

- 1 - Натиснете , изберете **Всички настройки** и натиснете **ОК**.
- 2 - Изберете **Общи настройки** и натиснете  (дясно), за да влезете в менюто.
- 3 - Изберете **Конфигурация за магазин** и натиснете  (дясно), за да влезете в менюто.
- 4 - Изберете **Изкл.** или **Промоционален банер с функции** като демонстрация в магазин
- 5 - Натиснете  (ляво) неколкократно според необходимостта, за да затворите менюто.

Разположение на телевизора

Като част от първата инсталация тази настройка е зададена или на **На ТВ стойка**, или **На стената**. Ако оттогава сте променили разположението на телевизора, регулирайте тази настройка съответно за най-добро възпроизвеждане на звука.

- 1 - Натиснете , изберете **Всички настройки** и натиснете **ОК**.
- 2 - Изберете **Общи настройки** и натиснете  (дясно), за да влезете в менюто.
- 3 - Изберете **Разположение на телевизора** и натиснете **ОК**.
- 4 - Изберете **На ТВ стойка** или **На стената**.
- 5 - Натиснете  (ляво) неколкократно според необходимостта, за да затворите менюто.

ТВ справочник



За повече информация, натиснете  **Ключови думи** и потърсете **Телевизионна програма, данни и информация**.

Лого на канал

В някои държави телевизорът може да показва логотипите на каналите.

Ако не желаете да се показват тези логотипи, можете да ги изключите.

За да изключите логотипите...

- 1 - Натиснете , изберете **Всички настройки** и натиснете **ОК**.
- 2 - Изберете **Лого на канал** и натиснете  (дясно), за да влезете в менюто.

- 3 - Изберете **Изкл.** и натиснете **ОК**.
- 4 - Натиснете ◀ (ляво) неколкократно според необходимостта, за да затворите менюто.

Фабрични настройки

Можете да зададете телевизора обратно на първоначалните настройки (фабричните настройки) за картина, звук и Ambilight.

За да превключите обратно към първоначалните настройки...

- 1 - Натиснете ⚙, изберете **Всички настройки** и натиснете **ОК**.
- 2 - Изберете **Общи настройки** и натиснете ▶ (дясно), за да влезете в менюто.
- 3 - Изберете **Фабрични настройки** и натиснете **ОК**.
- 4 - Натиснете ◀ (ляво) неколкократно според необходимостта, за да затворите менюто.

Заклучване за деца

Родителска оценка

За да зададете минимална възраст за гледане на програми с възрастови ограничения...

- 1 - Натиснете ⚙, изберете **Всички настройки** и натиснете **ОК**.
- 2 - Изберете **Общи настройки** и натиснете ▶ (дясно), за да влезете в менюто.
- 3 - Изберете **Заклучване за деца** > **Родителска оценка** и изберете една от възрастите в списъка.
- 4 - Натиснете ◀ (ляво) неколкократно според необходимостта, за да затворите менюто.

Заклучване на приложения

За да заключите приложението Галерия с приложения, които не са подходящи за деца...

- 1 - Натиснете ⚙, изберете **Всички настройки** и натиснете **ОК**.
- 2 - Изберете **Общи настройки** и натиснете ▶ (дясно), за да влезете в менюто.
- 3 - Изберете **Заклучване за деца** > **Заклучване на приложение** и натиснете **ОК**.
- 4 - Изберете **Вкл.** или **Изкл.**, след което натиснете **ОК**.
- 5 - Натиснете ◀ (ляво) неколкократно според необходимостта, за да затворите менюто.

Задаване на код/промяна на кода

PIN кодът на Заклучване за деца се използва за заключване и отключване на канали или програми.

За да зададете кода за заключване или да смените

текущия код...

- 1 - Натиснете ⚙, изберете **Всички настройки** и натиснете **ОК**.
- 2 - Изберете **Общи настройки** и натиснете ▶ (дясно), за да влезете в менюто.
- 3 - Изберете **Заклучване за деца** > **Задаване на код** или **Промяна на кода** и натиснете **ОК**.
- 4 - Изберете избран от вас 4-цифрен код. Ако вече е зададен код, въведете текущия код за Заклучване за деца и въведете новия код два пъти.
- 5 - Натиснете ◀ (ляво) неколкократно според необходимостта, за да затворите менюто.

Новият код е зададен.

Забравили сте PIN кода за заключване за деца?

Ако сте забравили PIN кода си, можете да замените текущия код и да зададете нов.

- 1 - Натиснете ⚙, изберете **Всички настройки** и натиснете **ОК**.
- 2 - Изберете **Общи настройки** и натиснете ▶ (дясно), за да влезете в менюто.
- 3 - Изберете **Заклучване за деца** > **Промяна на кода** и натиснете **ОК**.
- 4 - Въведете кода за отмяна **8888**.
- 5 - Въведете нов PIN код за заключване за деца и го въведете повторно за потвърждение.
- 6 - Натиснете ◀ (ляво) неколкократно според необходимостта, за да затворите менюто.

Новият код е зададен.

Инсталиране на ТВ

Можете да направите отново пълно инсталиране на телевизора. Телевизорът се преинсталира изцяло.

За да направите отново пълно инсталиране на телевизора...

- 1 - Натиснете ⚙, изберете **Всички настройки** и натиснете **ОК**.
- 2 - Изберете **Общи настройки** и след това **Преинсталиране на телевизора**.
- 3 - Следвайте инструкциите на екрана. Инсталирането може да отнеме няколко минути.

15.6

Часовник, регион и език

Език на менютата

За да смените езика на менютата и съобщенията на телевизора...

- 1 - Натиснете ⚙, изберете **Всички настройки** и натиснете **ОК**.
- 2 - Изберете **Общи настройки** и натиснете ▶ (дясно), за да

влезете в менюто.

3 - Изберете **Език** > **Език на менютата** и натиснете **ОК**.

4 - Изберете необходимия език.

5 - Натиснете ◀ (ляво) неколкократно според необходимостта, за да затворите менюто.

Предпочитания за езици

Настройки за език на звука

Цифровите телевизионни канали може да излъчват аудио с няколко езика на речта за дадена програма. Можете да зададете предпочитан основен и допълнителен език за аудиото. Ако има аудио на един от тези езици, телевизорът ще превключи към него.

Ако не се предлага никой от предпочитаните ви езици за аудио, можете да изберете друг от наличните.

За да зададете основния и допълнителния език на звука...

1 - Натиснете ⚙, изберете **Всички настройки** и натиснете **ОК**.

2 - Изберете **Общи настройки** и натиснете ▶ (дясно), за да влезете в менюто.

3 - Изберете **Езици** > **Аудио основна** или **Аудио допълнителна** и натиснете **ОК**.

4 - Изберете необходимия език.

5 - Натиснете ◀ (ляво) неколкократно според необходимостта, за да затворите менюто.

За да изберете език за аудио, когато не е наличен никой от предпочитаните от вас езици за аудио...

1 - Натиснете ≡ **OPTIONS**.

2 - Изберете **Език на звука** и после езика на звука, който искате да използвате временно.

Субтитри

Включване

За да включите субтитрите, натиснете **SUBTITLE**.

Можете да превключвате субтитрите на **Вкл.**, **Изкл.** или **Вкл. при спрян звук**.

Или за да се показват субтитрите автоматично, когато излъчваната програма е на друг език – различен от езика, зададен за телевизора – изберете **Автоматично**. Тази настройка също ще извежда субтитри автоматично, когато заглушите звука.

Настройки на език на субтитрите

Цифровите канали може да предлагат по няколко езика на субтитрите за дадена програма. Можете да зададете предпочитан основен и допълнителен език на субтитрите. Ако има субтитри на един от тези езици, телевизорът ще ги покаже.

Ако няма субтитри на някой от предпочитаните езици,

можете да изберете друг от наличните езици на субтитрите.

За да зададете основния и допълнителния език на субтитрите...

1 - Натиснете ⚙, изберете **Всички настройки** и натиснете **ОК**.

2 - Изберете **Общи настройки** и натиснете ▶ (дясно), за да влезете в менюто.

3 - Изберете **Езици** > **Субтитри основна** или **Субтитри допълнителна** и натиснете **ОК**.

4 - Изберете необходимия език.

5 - Натиснете ◀ (ляво) неколкократно според необходимостта, за да затворите менюто.

За да изберете език на субтитрите, когато никой от предпочитаните ви езици не е налице...

1 - Натиснете ≡ **OPTIONS**.

2 - Изберете **Език на субтитрите** и после езика, който искате да използвате временно.

Субтитри от Текст

Ако настроите на аналогов канал, ще трябва ръчно да позволите субтитрите за всеки канал.

1 - Превключете към канал и натиснете **ТЕХТ**, за да отворите Телетекст.

2 - Въведете номера на страницата за субтитрите, обикновено **888**.

3 - Натиснете отново **ТЕХТ**, за да затворите телетекста.

Ако изберете **Вкл.** в менюто Субтитри, когато гледате този аналогов канал, ще започнат да се показват субтитри, ако са налични.

За да разберете дали даден канал е аналогов или цифров, превключете на този канал и отворете **Информация за канала** в ≡ **OPTIONS**.

Езици на Текст/телетекст

Страници от телетекста

За да отворите Текст/телетекст, докато гледате телевизионни канали, натиснете **ТЕХТ**.

За да затворите телетекста, натиснете отново **ТЕХТ**.

Избор на страница с телетекст

За да изберете страница... . .

1 - Въведете номера на страницата чрез цифровите бутони.

2 - Използвайте клавишите със стрелки за навигация.

3 - Натиснете цветен бутон, за да изберете един от цветните елементи в долния край на екрана.

Подстраници с телетекст

Един номер на страница от телетекста може да съдържа няколко подстраници. Подстраниците се показват на лента до номера на основната страница.

За да изберете подстраница, натиснете ◀ или ▶.

Таблица на страниците с телетекст (ТСТ) Страници от телетекста

Някои оператори предлагат таблица на страниците с телетекст. Телетекст

За отваряне на ТСТ. За страници от телетекст в телетекста натиснете  **OPTIONS** и изберете **ТНП общ преглед**

Предпочитани страници

Телевизорът прави списък с последните 10 страници с телетекст, които сте отваряли. Лесно можете да ги отворите отново в колоната "Предпочитани страници с телетекст".

1 - В Телетекст, изберете звездата в горния ляв ъгъл на екрана, за да се покаже колоната с предпочитани страници.

2 - Натиснете  (надолу) или  (нагоре), за да изберете номер на страница, и натиснете **OK**, за да я отворите.

Можете да изтриете списъка с опцията **Изчисти предпочитаните страници**.

Търсене на телетекст

Можете да маркирате дума и да потърсите в телетекста всичките ѝ появявания.

1 - Отворете страница с телетекст и натиснете **OK**.

2 - Изберете дума или число чрез клавишите със стрелки.

3 - Натиснете отново **OK**, за да прескочите веднага до следващото появяване на тази дума или число.

4 - Натиснете отново **OK**, за да прескочите до следващото появяване.



5 - За да спрете търсенето, натиснете  (нагоре), докато се премахне селекцията от всичко.

Телетекст от свързано устройство

Някои устройства, които приемат телевизионни канали, могат да приемат и телетекст.

За да отворите телетекст от свързано устройство... . .

1 - Натиснете  , изберете устройството и натиснете **OK**.

2 - Докато гледате канал от устройството, натиснете  **OPTIONS**, изберете **Показване на клавишите на устройството** и изберете клавиша , и натиснете **OK**.

3 - Натиснете  **BACK**, за да скриете клавишите на устройството.

4 - За да затворите телетекста, натиснете отново  **BACK**.

Цифров текст (само за Великобритания)

Някои цифрови телевизионни оператори предлагат на цифровите си телевизионни канали специализиран цифров текст или интерактивна телевизия. Това включва стандартния телетекст с използване на цифровите и цветните бутони и клавишите със стрелки за избор и придвижване.

За да затворите Цифровия текст, натиснете  **BACK**.

Опции на телетекста

В Текст/телетекст натиснете  **OPTIONS**, за да изберете следното...

• Стопиране на страницата

За спиране на автоматичното превъртане на подстраниците.

• Двоен екран/Цял екран

За показване на телевизионния канал и Текст един до друг.

• Общ преглед на ТСТ

За отваряне на ТСТ. Телетекст

• Уголемяване

За уголемяване на страницата на Текста за удобно четене.

• Показване

За показване на скрита информация на страница.

• Превключване между подстраницы

За превключване между подстраницы, когато са налични.

• Език

За превключване на групата знаци, които Текст използва, за правилно показване.

• Телетекст 2.5

За активиране на Телетекст 2.5 за повече цветове и по-добра графика.

Настройки на телетекста

Език на телетекста

Някои цифрови телевизионни оператори предлагат няколко езика за телетекст.

За да зададете основния и допълнителния език за телетекст . . .

1 - Натиснете , изберете **Всички настройки** и натиснете **OK**.

2 - Изберете **Общи настройки** и натиснете  (дясно), за да влезете в менюто.

3 - Изберете **Език > Телетекст основна** или **Телетекст допълнителна** и натиснете **OK**.

4 - Изберете предпочитаните си езици за телетекст.

5 - Натиснете  (ляво) неколkokратно според необходимостта, за да затворите менюто.

Телетекст 2.5

Ако е достъпен, Телетекст 2.5 предлага повече цветове и по-добра графика. Телетекст 2.5 е активиран като стандартна фабрична настройка.

За да изключите Телетекст 2.5...

1 - Натиснете **TEXT**.

2 - При отворен Текст/телетекст на екрана натиснете  **OPTIONS**.

3 - Изберете **Телетекст 2.5 > Изкл.**

4 - Натиснете  (ляво) неколkokратно според необходимостта, за да затворите менюто.

Часовник

Дата и час



Автом.

За да разберете часа, натиснете . **Меню Начало** винаги показва текущия час.

В някои държави цифровото излъчване не изпраща информация за UTC (Coordinated Universal Time). Преминването към лятно часово време може да се игнорира и телевизорът може да показва невярно време.



Когато записвате програми със – програмирани в ТВ справочник, ви препоръчваме да не сменят часа и датата ръчно. В някои страни за някои мрежови доставчици настройката **Часовник** е скрита, за да се избегне неправилна настройка на часовника.

За да коригирате автоматично часовника на телевизора...

- 1 - Натиснете , изберете **Всички настройки** и натиснете **ОК**.
- 2 - Изберете **Общи настройки** и натиснете  (дясно), за да влезете в менюто.
- 3 - Изберете **Часовник > Режим авт. часовник** и изберете **В зависимост от държавата**.
- 4 - Изберете **Лятно часово време** и изберете съответната настройка.
- 5 - Натиснете  (ляво) неколкократно според необходимостта, за да затворите менюто.



Ръчен

За ръчна настройка на часовника на телевизора...

- 1 - Натиснете , изберете **Всички настройки** и натиснете **ОК**.
- 2 - Изберете **Общи настройки** и натиснете  (дясно), за да влезете в менюто.
- 3 - Изберете **Часовник > Режим авт. часовник**, и изберете **Ръчен**.
- 4 - Изберете **Дата и Час** за настройка.
- 5 - Натиснете  (ляво) неколкократно според необходимостта, за да затворите менюто.

Часова зона





За настройка на часовата зона...

- 1 - Натиснете , изберете **Всички настройки** и натиснете **ОК**.
- 2 - Изберете **Общи настройки** и натиснете  (дясно), за да влезете в менюто.
- 3 - Изберете **Часовник > Часова зона** и натиснете **ОК**.
- 4 - Изберете една от часовите зони.
- 5 - Натиснете  (ляво) неколкократно според необходимостта, за да затворите менюто.

Таймер за заспиване

С **Таймера за заспиване** можете да зададете автоматичното преминаване на телевизора в режим на готовност в предварително зададено време.

За да настроите Таймера за заспиване...

- 1 - Натиснете , изберете **Всички настройки** и натиснете **ОК**.
- 2 - Изберете **Общи настройки** и натиснете  (дясно), за да влезете в менюто.
- 3 - Изберете **Таймер за заспиване** и натиснете  (дясно). С плъзгача можете да зададете времето до 180 минути със стъпка от 5 минути. Ако е настроен на 0 минути, таймерът за заспиване е изключен. Винаги можете да изключите телевизора си по-рано или да нулирате времето по време на отброяването.
- 4 - Натиснете  (ляво) неколкократно според необходимостта, за да затворите менюто.

15.7

Универсален достъп



Включване

При включен **Универсален достъп** телевизорът е готов за използване от глухи, трудно чуващи, слепи или лица с увредено зрение.

Включване

Ако не сте включили **Универсален достъп** при инсталиране, можете да го включите и по-късно от менюто **Универсален достъп**.

За да включите Достъп...

- 1 - Натиснете , изберете **Всички настройки** и натиснете **ОК**.
- 2 - Изберете **Universal Access** и натиснете  (дясно), за да влезете в менюто.
- 3 - Изберете **Универсален достъп** една стъпка по-напред.
- 4 - Изберете **Вкл.** и натиснете **ОК**.
- 5 - Натиснете  (ляво) неколкократно според необходимостта, за да затворите менюто.

С включен **Универсален достъп**, опцията **Универсален достъп** е добавена в менюто Опции.

За лица с увреден слух



Някои цифрови телевизионни канали излъчват специален звук и субтитри, адаптирани за лицата с увреден слух и глухите. При включена настройка **С увреден слух** телевизорът автоматично превключва към адаптирания звук и субтитри, ако са налични. Преди да можете да включите **С увреден слух**, трябва да включите **Универсален достъп**.

За да включите **С увреден слух**...

- 1 - Натиснете , изберете **Всички настройки** и натиснете **ОК**.
- 2 - Изберете **Universal Access** и натиснете ► (дясно), за да влезете в менюто.
- 3 - Изберете **С увреден слух** и натиснете ► (дясно), за да влезете в менюто.
- 4 - Изберете **Вкл.** и натиснете **ОК**.
- 5 - Натиснете ◀ (ляво) неколкократно според необходимостта, за да затворите менюто.

За да включите **С увреден слух**, докато гледате телевизия...

- 1 – докато гледате телевизионен канал, натиснете  **OPTIONS**, изберете **Универсален достъп** и натиснете **ОК**.
- 2 – Изберете **С увреден слух** и изберете **Вкл.**

За да проверите има ли език на звука за хора с увреден слух, натиснете  **OPTIONS**, изберете **Език на звука** и потърсете език на звука, маркиран с .

Ако в меню Опции не се вижда Достъп, включете **Универсален достъп** в менюто за настройка.

Звуково описание

Включване

Цифровите телевизионни канали могат да излъчват специален аудио коментар, който описва случващото се на екрана.

За да можете да настроите звука и ефектите за хора с увредено зрение, трябва първо да включите **Описание на звука**.

Също така, преди да включите **Описание на звука**, трябва да включите **Универсален достъп** в менюто за настройка.

При опцията **Описание на звука** към нормалното аудио се добавя дикторски коментар.

За да включите коментара (ако е наличен)...

За да включите **Описание на звука**...

- 1 - Натиснете , изберете **Всички настройки** и натиснете **ОК**.
- 2 - Изберете **Universal Access** и натиснете ► (дясно), за да влезете в менюто.
- 3 - Изберете **Описание на звука** и натиснете ► (дясно), за да влезете в менюто.
- 4 - Изберете **Описание на звука** една стъпка по-напред
- 5 - Изберете **Вкл.** и натиснете **ОК**.
- 6 - Натиснете ◀ (ляво) неколкократно според необходимостта, за да затворите менюто.

За да включите **Описание на звука**, докато гледате телевизия...

- 1 – докато гледате телевизионен канал, натиснете  **OPTIONS**, изберете **Универсален достъп** и натиснете **ОК**.
- 2 – Изберете **Описание на звука** и изберете **Вкл.**

Можете да проверите дали е наличен аудио коментар. От менюто Опции изберете **Език на звука** и потърсете език на звука, маркиран с .

Сила смес.звук

Можете да смесите силата на нормалния звук и тази на звуковите коментари.

За смесване на силата на звука...

- 1 - Натиснете , изберете **Всички настройки** и натиснете **ОК**.
- 2 - Изберете **Универсален достъп** и натиснете ► (дясно), за да влезете в менюто.
- 3 - Изберете **Описание на звука** > **Сила смес. звук** и натиснете **ОК**.
- 4 - Натиснете стрелките ▲ (нагоре) или ▼ (надолу), за да регулирате стойността.
- 5 - Натиснете ◀ (ляво) неколкократно според необходимостта, за да затворите менюто.

Ако е наличен език на звука с добавен аудио коментар, можете също да намерите тази настройка в  **OPTIONS** > **Универсален достъп** > **Сила смес. звук**.

Аудио ефект

Някои звукови коментари може да съдържат допълнителни аудио ефекти, например стерео или затихващ звук.

За да включите **Аудио ефекти** (ако са налични)...

- 1 - Натиснете , изберете **Всички настройки** и натиснете **ОК**.
- 2 - Изберете **Универсален достъп** и натиснете ► (дясно), за да влезете в менюто.
- 3 - Изберете **Описание на звука** > **Аудио ефекти** и натиснете **ОК**.
- 4 - Натиснете ◀ (ляво) неколкократно според необходимостта, за да затворите менюто.

Говор

Звуковите коментари може да съдържат и субтитри за изговорените думи.

За да включите тези субтитри (ако има такива) . . .

- 1 - Натиснете , изберете **Всички настройки** и натиснете **ОК**.
- 2 - Изберете **Универсален достъп** и натиснете ► (дясно), за да влезете в менюто.
- 3 - Изберете **Описание на звука** > **Говор** и натиснете **ОК**.
- 4 - Изберете **Описателно** или **Субтитри** и натиснете **ОК**.
- 5 - Натиснете ◀ (ляво) неколкократно според необходимостта, за да затворите менюто.

Безжична връзка и мрежи

Мрежа

Свържете се към домашната си мрежа, кабелна или безжична. Или регулирайте настройките на мрежата.

За повече информация, натиснете **— Ключови думи** и потърсете **Мрежа, свързване** или **Мрежа, свързване**.

Bluetooth

Търсене на устройства

За да установите Bluetooth връзка...

- 1 - Натиснете , изберете **Всички настройки** и натиснете **ОК**.
- 2 - Изберете **Безжична връзка и мрежи** и натиснете **▶** (дясно), за да влезете в менюто.
- 3 - Изберете **Bluetooth > Търсене на Bluetooth устройство** и натиснете **ОК**.
- 4 - Следвайте инструкциите на екрана.

Премахване на устройство

За да премахнете Bluetooth връзка...

- 1 - Натиснете , изберете **Всички настройки** и натиснете **ОК**.
- 2 - Изберете **Безжична връзка и мрежи** и натиснете **▶** (дясно), за да влезете в менюто.
- 3 - Изберете **Bluetooth > Премахване на устройство** и натиснете **ОК**.

Включване на Bluetooth устройство

За включване или изключване на Bluetooth връзката на вашия телевизор...

- 1 - Натиснете , изберете **Всички настройки** и натиснете **ОК**.
- 2 - Изберете **Безжична връзка и мрежи** и натиснете **▶** (дясно), за да влезете в менюто.
- 3 - Изберете **Bluetooth > Вкл./изкл. на Bluetooth** и натиснете **ОК**.
- 4 - Изберете **Вкл.** и натиснете **ОК**.
- 5 - Натиснете **◀** (ляво) неколккратно според необходимостта, за да затворите менюто.

Настройки на Android

Влезте в менюто Настройки на Android за преглед или регулиране на настройките за използване на Android приложения.

- 1 - Натиснете , изберете **Всички настройки** и натиснете **ОК**.
- 2 - Изберете **Общи настройки** и натиснете **▶** (дясно), за да влезете в менюто.
- 3 - Изберете **Настройки на Android** и натиснете **ОК**.
- 4 - Натиснете **← ВАСК**, ако е необходимо, за да затворите менюто.

Инсталиране на канали

16.1

Инсталиране на Антена/Кабел

Актуализиране на канали

Автоматична актуализация на каналите

Ако приемате цифрови канали, можете да зададете телевизорът автоматично да ги актуализира.

Веднъж дневно, в 6 сутринта, телевизорът актуализира каналите и запазва новите канали. Новите канали се съхраняват в Списъка с канали и се маркират с ★. Каналите без сигнал се премахват. За да актуализира автоматично каналите, телевизорът трябва да е в режим на готовност. Можете да изключите Автоматичната актуализация на каналите.

За да изключите автоматичната актуализация...

- 1 - Натиснете ⚙️, изберете **Всички настройки** и натиснете **ОК**.
- 2 - Изберете **Инсталиране на Антена/Кабел > Автоматична актуализация на каналите** и изберете **Изкл.**
- 3 - Натиснете ◀️ (ляво) неколкократно според необходимостта, за да затворите менюто.

При намиране на нови канали или актуализиране или премахване на канали, при стартирането на телевизора се показва съобщение. За да не се показва то при всяка актуализация на канал, можете да го изключите.

За да изключите съобщението...

- 1 - Натиснете ⚙️.
- 2 - Изберете **Инсталиране на Антена/Кабел > Съобщение за актуализация на канал** и изберете **Изкл.**
- 3 - Натиснете ◀️ (ляво) неколкократно според необходимостта, за да затворите менюто.

В някои страни автоматичното актуализиране на канали се прави докато гледате телевизия или във всеки момент, когато телевизорът е в режим на готовност.

Ръчна актуализация на каналите

Винаги можете да стартирате актуализация на каналите сами.

За да стартирате актуализация на каналите ръчно...

- 1 - Натиснете ⚙️, изберете **Всички настройки** и натиснете **ОК**.
- 2 - Изберете **Инсталиране на Антена/Кабел > Търсене на канали**, след което натиснете **ОК**.
- 3 - Изберете **Старт** и натиснете **ОК**.

4 - Следвайте инструкциите на екрана. Актуализирането може да отнеме няколко минути.

Повторно инсталиране на канали

Повторно инсталиране на канали

Можете да инсталирате наново всички канали и да оставите всички останали настройки на телевизора непроменени.

Ако е зададено заключване за деца, ще трябва да въведете този код, преди да преинсталирате каналите.

За да инсталирате повторно каналите...

- 1 - Натиснете ⚙️, изберете **Всички настройки** и натиснете **ОК**.
- 2 - Изберете **Инсталиране на Антена/Кабел > Търсене на канали** и изберете **Старт**.
- 3 - Изберете **Повторно инсталиране на канали**, след което натиснете **ОК**.
- 4 - Следвайте инструкциите на екрана. Инсталирането може да отнеме няколко минути.

Инсталиране на ТВ

Можете да направите отново пълно инсталиране на телевизора. Телевизорът се преинсталира изцяло.

За да направите отново пълно инсталиране на телевизора...

- 1 - Натиснете ⚙️, изберете **Всички настройки** и натиснете **ОК**.
- 2 - Изберете **Общи настройки** и след това **Преинсталиране на телевизора**.
- 3 - Следвайте инструкциите на екрана. Инсталирането може да отнеме няколко минути.

Фабрични настройки

Можете да зададете телевизора обратно на първоначалните настройки (фабричните настройки) за картина, звук и Ambilight.

За да превключите обратно към първоначалните настройки...

- 1 - Натиснете ⚙️, изберете **Всички настройки** и натиснете **ОК**.
- 2 - Изберете **Общи настройки** и натиснете ▶️ (дясно), за да влезете в менюто.
- 3 - Изберете **Фабрични настройки** и натиснете **ОК**.
- 4 - Натиснете ◀️ (ляво) неколкократно според необходимостта, за да затворите менюто.

Копиране на списък с канали

Въведение

Копирането на списък с канали е предназначено за търговци и потребители с опит. В някои страни тази функция се предлага само за копирането на сателитни канали.

С функцията Копиране на списък с канали можете да копирате инсталираните в телевизора канали на друг телевизор Philips от същата гама. То ви спестява отнемащото време търсене на каналите – вместо това качвате предварително зададен списък с канали. Използвайте USB флаш устройство с капацитет поне 1 GB.

Условия

- Двата телевизора трябва да са от една и съща гама по година.
- Двата телевизора трябва да имат един и същ тип хардуер. Проверете типа хардуер на табелката с данни на гърба на телевизора. Обикновено се обозначава с Q . . . LA
- Двата телевизора трябва да имат съвместими версии на софтуера.

Текуща версия на софтуера

Можете да проверите текущата версия на софтуера на телевизора от  > **Актуализиране на софтуера** > **Информация за текущия софтуер**.

Копиране на списък с канали

За да копирате списък с канали...

- 1 - Включете телевизора. Този телевизор трябва да има инсталирани канали.
- 2 - Поставете USB устройство с памет.
- 3 - Натиснете , изберете **Всички настройки** и натиснете **ОК**.
- 4 - Изберете **Общи настройки** и натиснете **▶** (дясно), за да влезете в менюто.
- 5 - Изберете **Копиране на списък с канали** и след това **Копиране на USB**. Възможно е от вас да се поиска да въведете PIN кода на Заклучване за деца, за да копирате списъка с канали.
- 6 - Когато копирането приключи, изключете USB устройството с памет.
- 7 - Натиснете **◀** (ляво) неколкратно според необходимостта, за да затворите менюто.

Сега можете да качите копирания списък с канали на друг телевизор Philips.

Качване на списъка с канали

На телевизори, които не са инсталирани

В зависимост от това, дали вашият телевизор е вече инсталиран или не, трябва да използвате различен начин за качване на списък с канали.



На телевизор, който още не е инсталиран

- 1 - Включете щепсела в контакта, за да започне инсталирането, и изберете езика и държавата. Можете да прескочите търсенето на канали. Завършете инсталацията.
- 2 - Включете USB устройството с памет, което съдържа списъка с канали от другия телевизор.
- 3 - За да стартирате качването на списъка с канали, натиснете .
- 4 - Изберете **Общи настройки** и натиснете **▶** (дясно), за да влезете в менюто.
- 5 - Изберете **Копиране на списък с канали** и след това **Копиране в телевизора**. Възможно е от вас да се поиска да въведете PIN кода на Заклучване за деца на този телевизор.
- 6 - Телевизорът ще ви уведоми дали списъкът с канали е копиран успешно в телевизора. Изключете USB устройството с памет.

На инсталирани телевизори

В зависимост от това, дали вашият телевизор е вече инсталиран или не, трябва да използвате различен начин за качване на списък с канали.

На вече инсталиран телевизор

- 1 - Проверете настройката за държава на телевизора. (За да проверите тази настройка, натиснете . Изберете **Инсталиране на Антена/Кабел** и след това **Повторно инсталиране на канали**. Натиснете **◀** и след това **Отказ**, за да излезете от инсталацията.) Ако държавата е зададена правилно, продължете със стъпка 2. Ако държавата не е правилната, ще се наложи да започнете преинсталация. За да стартирате преинсталацията, натиснете . Изберете **Инсталиране на Антена/Кабел** и след това **Повторно инсталиране на канали**. Изберете правилната държава и пропуснете търсенето на канали. Завършете инсталацията. Когато приключите, продължете със стъпка 2.
- 2 - Включете USB устройството с памет, което съдържа списъка с канали от другия телевизор.
- 3 - За да стартирате качването на списъка с канали, натиснете .
- 4 - Изберете **Общи настройки** и натиснете **▶** (дясно), за да влезете в менюто.
- 5 - Изберете **Копиране на списък с канали** и след това **Копиране в телевизора**. Възможно е от вас да се поиска да въведете PIN кода на Заклучване за деца на този телевизор.
- 6 - Телевизорът ще ви уведоми дали списъкът с канали е копиран успешно в телевизора. Изключете USB устройството с памет.

DVB-T или DVB-C

DVB-T или DVB-C приемане

При инсталирането на каналите, точно преди да започнете търсенето им, сте избрали Антена (DVB-T) или Кабел (DVB-C). Антена DVB-T търси наземни аналогови канали и цифрови DVB-T канали. Кабел DVB-C търси аналогови и цифрови канали, налични от кабелен DVB-C оператор.

Инсталиране на DVB-C канал

За улеснение всички настройки за DVB-C са зададени като автоматични.

Ако вашият оператор на DVB-C ви е задал определени стойности за DVB-C, идентификатор на мрежата или честота на мрежата, въведете тези стойности, когато телевизорът ви попита за тях по време на инсталирането.

Конфликти между номерата на каналите

В някои страни различни телевизионни канали (оператори) може да имат един и същи номер на канала. При инсталирането телевизорът показва списък с конфликтите между номера на канали. При няколко телевизионни канала трябва да изберете кой телевизионен канал искате да инсталирате за даден номер на канала.

Настройки за DVB

Режим на мрежова честота

Ако искате да използвате метода **Бързо сканиране в Сканиране на честоти** за търсене на канали, изберете **Автоматично**. Телевизорът ще използва една от предварително зададените мрежови честоти (или HС, homing channel – насочващ канал), използвани от повечето кабелни оператори във вашата страна.

Ако сте получили конкретна стойност за мрежова честота за търсене на канали, изберете **Ръчен**.

Мрежова честота

Когато **Режим на мрежова честота** е зададен като **Ръчен**, тук можете да въведете стойността на мрежовата честота, получена от вашия кабелен оператор. За да въведете стойността, използвайте цифровите бутони.

Сканиране на честоти

Изберете метода за търсене на канали. Можете да изберете по-бързия метод за **Бързо сканиране** и да използвате предварително зададените настройки, използвани от повечето кабелни оператори във вашата страна.

Ако при това не бъдат инсталирани канали или някои

каналите липсват, можете да изберете разширения метод за **Пълно сканиране**. Това ще отнеме повече време за търсене и инсталиране на каналите.

Размер на стъпката за честота

Телевизорът търси канали със стъпка от **8 MHz**.

Ако при това не бъдат инсталирани канали или някои канали липсват, можете да повторите търсенето с по-малка стъпка от **1 MHz**. Използването на стъпките от 1 MHz ще отнеме повече време за търсене и инсталиране на каналите.

Цифрови канали

Ако знаете, че вашият кабелен оператор не предлага цифрови канали, можете да прескочите търсенето на такива канали.

Аналогови канали

Ако знаете, че вашият кабелен оператор не предлага аналогови канали, можете да прескочите търсенето на такива канали.

Безплатни/кодирани

Ако имате абонамент и CAM (Модул за условен достъп) за платени телевизионни услуги, изберете **Безплатни + кодирани**. Ако нямате абонамент за платени телевизионни канали или услуги, може да изберете **Само безплатни канали**.

За повече информация натиснете цветния клавиш **Ключови думи** и потърсете **CAM, модул за условен достъп**.

Качество на приемане

Можете да проверите качеството и силата на сигнала за цифров канал. Ако имате собствена антена, може да я преориентирате, за да опитате да подобрите приемането.

За да проверите качеството на приемане на цифров канал...

1 - Настройте се на канала.

2 - Натиснете **⚙**.

3 - Изберете **Общи настройки** и натиснете **▶** (дясно), за да влезете в менюто.

4 - Изберете **Инсталиране на Антена/Кабел** и изберете **Цифров: Тест на приемане**.

Показва се цифровата честота на този канал. Ако приемането е лошо, опитайте да промените положението на антената. За да проверите отново качеството на сигнала за тази честота, изберете **Търсене** и натиснете **OK**.

За да въведете сами определена цифрова честота, използвайте цифровите бутони на дистанционното управление. Или можете да изберете честотата, да позиционирате стрелките върху число с ◀ и ▶ и да промените числото с ▲ и ▼. За да проверите честотата, изберете **Търсене**.

Ако приемате каналите с DVB-C, се показват опциите **Режим на символна скорост** и **Предварително зададени символни скорости**. За режима на символна скорост изберете **Автом.**, освен ако вашият кабелен оператор не ви е предоставил определена стойност за символната скорост. За да въведете стойността за символната скорост, използвайте цифровите бутони.

Ръчно инсталиране

Аналоговите телевизионни канали могат да бъдат инсталирани на ръка канал по канал.

За да инсталирате аналогови канали ръчно...

- 1 - Натиснете , изберете **Всички настройки** и натиснете **ОК**.
- 2 - Изберете **Настройки на телевизора** и натиснете ▶ (дясно), за да влезете в менюто.
- 3 - Изберете **Инсталиране на Антена/Кабел** и изберете **Аналогов: Ръчно инсталиране**.

• Система

За да настроите системата на телевизора, изберете **Система**.

Изберете вашата държава или тази част от света, в която се намирате в момента.

• Търсене на канал

За да намерите канал, изберете **Търсене на канал**. Изберете **Търсене**. Можете също сами да въведете честота. Ако сигналът е слаб, натиснете отново **Търсене**. Ако искате да съхраните канала, изберете **Готово**.

• Съхран.

Може да съхраните канала в текущия номер на канала или като нов номер на канала.

Изберете **Съхраняване на текущия канал** или **Съхраняване като нов канал**.

Може да повтаряте тези стъпки, докато намерите всички налични аналогови телевизионни канали.

16.2

Сателит, инсталиране

Инсталиране на сателити

Относно инсталирането на сателити

Този телевизор разполага с два вградени сателитни тунера DVB-S/DVB-S2.

До 4 сателита

Можете да инсталирате до 4 сателита (4 LNB конвертора) на този телевизор. В началото на инсталирането изберете точния брой сателити, които ще инсталирате. Това ще ускори инсталирането.

Система с един кабел (Unicable)

Можете да използвате система Unicable, за да съедините сателитната антена към телевизора. Можете да изберете Unicable за 1 или 2 сателита при началото на инсталирането.

MDU – Multi-Dwelling-Unit (жилищен блок)

Вградените сателитни тунери поддържат MDU при сателити Astra, а за Digiturk – сателити Eutelsat. MDU за Türksat не се поддържа.

Стартиране на инсталирането

Уверете се, че сателитната чиния е свързана и идеално подравнена, преди да започнете инсталирането.

За да стартирате инсталирането на сателита...

- 1 - Натиснете , изберете **Всички настройки** и натиснете **ОК**.
- 2 - Изберете **Канали > Сателит, инсталиране** и натиснете **ОК**. Въведете вашия PIN код, ако е необходимо.
- 3 - Изберете **Търсене на сателит** и натиснете **ОК**.
- 4 - Изберете **Търсене** и натиснете **ОК**. Телевизорът ще потърси сателити.
- 5 - Изберете **Инсталир.** и натиснете **ОК**. Телевизорът показва текущата настройка за инсталиране на сателити. Ако искате да промените тази настройка, изберете **Настройки**. Ако не желаете да промените настройката, изберете **Търсене**. Отидете на стъпка 5.

6 - В **Система за инсталиране** изберете броя сателити, които искате да инсталирате, или изберете една от системите Unicable. Когато избирате Unicable, можете да изберете Номерата на потребителска честотна лента и да въведете Честотите на потребителската честотна лента за всеки тунер. В някои държави можете да регулирате настройките за всяка LNB от **Други настройки**.

7 - Телевизорът ще търси сателитите, достъпни при това насочване на сателитната антена. Това може да отнеме няколко минути. Ако бъде намерен сателит, името му и силата на приемания сигнал ще се покажат на екрана.

8 - Когато телевизорът намери сателитите, които са ви нужни, изберете **Инсталир**.

9 - Ако даден сателит предлага **Пакети с канали**,

телевизорът ще покаже наличните пакети за този сателит. Изберете необходимия пакет. Някои пакети предлагат **Бързо** или **Пълно** инсталиране за наличните канали, изберете едното или другото. Телевизорът ще инсталира сателитните канали и радио станциите.

10 - За да съхраните настройката на сателитите и инсталираните канали и радиостанции, изберете **Готово**.

Сателитни CAM

Ако използвате CAM – Модул за условен достъп със смарт карта – за да гледате сателитни канали, препоръчваме ви да инсталирате сателити с CAM, поставен в телевизора.

Повечето CAM се използват за декодиране на канали.

CAM от най-ново поколение (CI+ 1.3 с Профил на оператор) могат самостоятелно да инсталират всички сателитни канали на телевизора ви. CAM ще ви покани да инсталирате неговите сателити и канали. Тези CAM не само инсталират и декодират каналите, но също се справят с редовните актуализации на каналите.

Пакети канали

Сателитите може да предлагат пакети канали, в които са събрани безплатни канали (със свободен ефирен достъп), както и сортиране за съответната страна. Някои сателити предлагат абонаментни пакети – колекция от канали, за които плащате.

Ако изберете абонаментен пакет, телевизорът може да ви подкани да изберете Бърза или Пълна инсталация. Изберете **Бърза**, за да инсталирате само каналите от пакета, или изберете **Пълна**, за да инсталирате пакета и всички други налични канали също. Препоръчваме Бърза инсталация за абонаментни пакети. Ако разполагате с допълнителни сателити, които не са част от абонаментния ви пакет, препоръчваме ви Пълна инсталация. Всички инсталирани канали се поставят в списъка с канали Всички.

Настройка на Unicable

Системата Unicable

Можете да използвате Система с един кабел, MDU или Unicable, за да свържете сателитната чиния с телевизора. Системата с един кабел използва един кабел, за да свърже сателитната чиния към всички сателитни тунери в системата си. Системата с един кабел обикновено се използва в жилищни сгради. Ако използвате система Unicable, телевизорът ще поиска от вас да назначите потребителски номера на честотни ленти и съответни честоти по време на инсталацията. Можете да инсталирате 1 или 2 сателита с Unicable на този телевизор.

Ако след инсталирането на Unicable забележите, че липсват канали, може едновременно с вашата да е направена и друга инсталация в системата Unicable.

Повторете инсталацията, за да инсталирате липсващите канали.

Номер на потребителска честотна лента

В система Unicable всеки свързан сателитен тунер трябва да има номер (например 0, 1, 2 или 3 и т.н.).

Достъпните потребителски ленти и номерата им ще намерите върху превключвателната кутия на Unicable. Потребителската лента понякога се съкращава като UB (User band). Има превключвателни кутии на Unicable, които предлагат 4 или 8 потребителски ленти. Ако изберете Unicable в настройките, телевизорът ще ви подкани да зададете уникалния номер на потребителска лента за всеки вграден сателитен тунер. В системата Unicable не може да има сателитни тунери с един и същ номер на потребителска лента.

Потребителска честотна лента

Освен уникалния номер на потребителска лента, вграденият сателитен приемник изисква и честотата за избрания номер на потребителска лента. Тези честоти обикновено са посочени до номера на потребителската лента върху превключвателната кутия на Unicable.

Автоматична актуализация на каналите

Ако приемате цифрови сателитни канали, можете да зададете телевизорът автоматично да ги актуализира.

Веднъж дневно, в 6 сутринта, телевизорът актуализира каналите и запазва новите канали. Новите канали се съхраняват в Списъка с канали и се маркират с ★. Каналите без сигнал се премахват, а ако сателитен оператор промени подредбата на пакета си с канали, списъкът с канали на телевизора ще бъде актуализиран. За да актуализира автоматично каналите, телевизорът трябва да е в режим на готовност. Можете да изключите Автоматичната актуализация на каналите.

За да изключите автоматичната актуализация...

1 - Натиснете , изберете **Всички настройки** и натиснете **ОК**.

2 - Изберете **Сателит, инсталиране > Автоматична актуализация на каналите** и изберете **Изкл..**

3 - Натиснете  (ляво) неколкократно според необходимостта, за да затворите менюто.

Можете да настроите телевизора да актуализира каналите само за конкретен сателит.

За да маркирате сателитите за актуализиране...

1 - Натиснете , изберете **Всички настройки** и натиснете **ОК**.

2 - Изберете **Сателит, инсталиране** и изберете **Опция за автоматично актуализиране**. В списъка със сателити

изберете сателит, за да маркирате или демаркирате.

3 - Натиснете ◀ (ляво) неколкократно според необходимостта, за да затворите менюто.

В някои страни автоматичното актуализиране на канали се прави докато гледате телевизия или във всеки момент, когато телевизорът е в режим на готовност.

Ръчна актуализация на каналите

Винаги можете да стартирате актуализация на каналите сами.

За да стартирате актуализация на каналите ръчно...

- 1** - Натиснете ⚙, изберете **Всички настройки** и натиснете **ОК**.
- 2** - Изберете **Сателит, инсталиране > Търсене на канали** и изберете **Актуализиране на канали**.
- 3** - Следвайте инструкциите на екрана. Актуализирането може да отнеме няколко минути.

Добавяне на сателит

Можете да добавите допълнителен сателит към вече инсталираните. Инсталираните сателити и техните канали остават без промяна. Някои сателитни оператори не разрешават добавяне на сателит.

Допълнителният сателит трябва да се разглежда като екстра – той не е основният ви абонаментен сателит, нито основният сателит, от който използвате пакети канали. Обикновено се добавя 4-ти сателит, когато вече са инсталирани 3. Ако сте инсталирали 4 сателита, ще трябва да изтриете един от тях, за да добавите нов.

Настройка

Ако имате 1 или 2 инсталирани сателита, текущите настройки за инсталиране може да не позволяват добавяне на друг сателит. Ако трябва да промените настройките за инсталиране, ще трябва да преинсталирате изцяло сателитите. Не можете да използвате **Добавяне сателит**, ако се налага да промените настройките.

За да добавите сателит...

- 1** - Натиснете ⚙, изберете **Всички настройки** и натиснете **ОК**.
- 2** - Изберете **Сателит, инсталиране > Търсене на сателит** и изберете **Добавяне сателит**. Показват се текущите сателити.
- 3** - Изберете **Търсене**. Телевизорът ще потърси нови сателити.
- 4** - Ако телевизорът намери един или повече сателити, изберете **Инсталир..** Телевизорът ще инсталира каналите от намерените сателити.
- 5** - За да съхраните каналите и радиостанциите, изберете **Готово**.

Премахване на сателит

Можете да премахнете един или няколко от инсталираните сателити. Заедно със сателита премахвате и каналите му. Някои сателитни оператори не разрешават премахване на сателит.

За да премахнете сателити...

- 1** - Натиснете ⚙, изберете **Всички настройки** и натиснете **ОК**.
- 2** - Изберете **Сателит, инсталиране > Търсене на сателит** и изберете **Отстраняване на сателит**. Показват се текущите сателити.
- 3** - Щракнете върху сателита(ите), за да ги маркирате или демаркирате за премахване.
- 4** - Изберете **Изтриване**. Сателитите се премахват.
- 5** - Изберете **Изход**, за да затворите Отстраняване на сателит.

Ръчно инсталиране

Ръчното инсталиране е предназначено за потребители с опит.

С ръчното инсталиране можете бързо да добавите нови канали от сателитен транспондер. Трябва да знаете честотата и поляризацията на транспондера. Телевизорът ще инсталира всички канали от този транспондер. Ако транспондерът е бил инсталиран преди, всички негови канали – и новите, и старите – се преместват в края на списъка "Всички" канали.

Не можете да използвате ръчното инсталиране, ако трябва да промените броя сателити. Ако това е наложително, ще трябва да направите пълна инсталация с "Инсталиране на сателити".

За да инсталирате транспондер...

- 1** - Натиснете ⚙, изберете **Всички настройки** и натиснете **ОК**.
- 2** - Изберете **Сателит, инсталиране** и натиснете **Ръчно инсталиране**.
- 3** - Ако сте инсталирали няколко сателита, изберете сателита/LNB конвертора, от който искате да добавите канали.
- 4** - Задайте необходимата **Поляризация**. Ако зададете **Режим на символна скорост** на **Ръчен**, ще можете ръчно да въведете стойността на символната скорост в **Символна скорост**. Въведете **Честота** и започне търсене на транспондера.
- 5** - Ако намерите транспондер, изберете **Съхран.**, за да съхраните новия транспондер на изборния LNB.
- 6** - Изберете **Изход**, за да излезете от ръчното инсталиране.

LNB настройки

В някои държави можете да регулирате някои експертни настройки за всеки LNB.

LNB захранване

По подразбиране LNB захранване е зададено на Вкл.

22 kHz тон

По подразбиране тонът е зададен на Авто.

Ниска честота LO/Висока честота LO

Честотите на локалния осцилатор са зададени на стандартни стойности. Коригирайте стойностите само в случай на изключително оборудване, което се нуждае от различни стойности.

- Абонаментните пакети не позволяват премахване на сателити. За да премахнете сателит, трябва отново да направите пълна инсталация и да изберете друг пакет.

Понякога приемането е лошо

- Проверете дали сателитната чиния е закрепена здраво. Силният вятър може да измества чинията.
- Валежите от сняг и дъжд може да влошат качеството на сигнала.

Отстраняване на неизправности

Телевизорът не може да намери сателитите, които искам, или инсталира два пъти един и същи сателит

Уверете се, че сте задали правилния брой сателити в Настройки, в началото на инсталирането. Можете да настроите телевизора да търси един, два или 3/4 сателита.

Двойният LNB конвертор не намира втори сателит

- Ако телевизорът намери един сателит, но не може да намери втори, завъртете сателитната антена на няколко градуса. Насочете антената така, че да получавате най-силния сигнал от първия сателит. Проверете на екрана индикатора за сила на сигнала от първия сателит. След като сте намерили най-силния сигнал от първия сателит, изберете Търси отново, за да намерите втория сателит.
- Уверете се, че настройките са зададени на Два сателита.

Промяната на настройките за инсталиране не разреши проблема

- Всички настройки, сателити и канали се запамятват едва в края на инсталацията, след като сте приключили.

Всички сателитни канали изчезнаха.

- Ако използвате система Unicable, уверете се, че сте назначили два уникални номера на потребителската честотна лента за двата вградени тунера в настройките на Unicable. Възможно е друг сателитен приемник в системата ви Unicable да използва същия номер на потребителска честотна лента.

Някои сателитни канали изглежда са изчезнали от списъка с канали.

- Ако изглежда, че някои канали са изчезнали или са разместени, може операторът да е сменил местата им на транспондера. За да възстановите местата на каналите в списъка с канали, опитайте да актуализирате пакета канали.

Не мога да премахна сателит

Софтуер

17.1

Актуализиране на софтуера

Актуализация от USB

Може да се наложи софтуерът на телевизора да бъде актуализиран. За да качите софтуера на телевизора, ви трябва компютър с високоскоростна връзка към интернет и USB устройство с памет. Използвайте USB устройство с памет с най-малко 500 MB свободно пространство. Погрижете се защитата от запис да бъде изключена.

За да актуализирате софтуера на телевизора...

1 - Натиснете , изберете **Всички настройки** и натиснете **ОК**.

2 - Изберете **Актуализиране на софтуера** и натиснете **▶** (дясно).

Идентифицирайте телевизора

1 - Поставете USB паметта в една от USB връзките на телевизора.

2 - Изберете **Старт**. На USB устройството с памет се записва идентификационен файл.

Изтеглете софтуера

1 - Поставете USB устройството с памет в компютъра си.

2 - Намерете файла **update.htm** на USB устройството и щракнете двукратно върху него.

3 - Изберете **Изпрати ИД**.

4 - Ако е наличен нов софтуер, изтеглете файла с разширение **.zip**.

5 - След изтеглянето разархивирайте файла и копирайте **autorun.upg** на USB устройството с памет. Не поставяйте този файл в папка.

Актуализиране на софтуера на телевизора

1 - Поставете USB устройството с памет отново в телевизора. Актуализацията започва автоматично. Моля, изчакайте. Не натискайте никой клавиш на дистанционното управление и не изваждайте USB устройството с памет.

2 - В края на актуализацията телевизорът се изключва и отново се включва. На екрана са появява съобщението **Operation successful** ("Операцията е успешна" – на английски език). Отново можете да използвате телевизора.

При спиране на тока по време на актуализиране, в никакъв случай не изваждайте USB устройството с памет от телевизора. Когато дойде токът, актуализирането ще продължи.

За да предотвратите случайна актуализация на софтуера на телевизора, изтрийте файла "autorun.upg" от USB устройството с памет.

Актуализиране от интернет

Ако телевизорът е свързан с интернет, възможно е да получите съобщение за актуализация на софтуера на телевизора. Необходима ви е високоскоростна (широколентова) връзка с интернет. Ако получите това съобщение, препоръчваме ви да направите актуализацията.

Докато съобщението е на екрана, изберете **Актуализ.** и следвайте инструкциите на екрана.

Когато актуализирането приключи, телевизорът автоматично се изключва и отново се включва. Изчакайте телевизорт да се включи отново.

За да потърсите актуализацията на софтуера самостоятелно...

1 - Натиснете , изберете **Всички настройки** и натиснете **ОК**.

2 - Изберете **Актуализиране на софтуера > Търсене на актуализации** и натиснете **ОК**.

3 - Изберете **Интернет** и натиснете **▶** (дясно). Следвайте инструкциите на екрана.

4 - Натиснете **◀** (ляво) неколкократно според необходимостта, за да затворите менюто.

17.2

Версия на софтуера

За да видите текущата версия на софтуера...

1 - Натиснете , изберете **Всички настройки** и натиснете **ОК**.

2 - Изберете **Актуализиране на софтуера > Информация за текущия софтуер** и натиснете **ОК**.

3 - Вижете **Версия:**.

4 - Натиснете **◀** (ляво) неколкократно според необходимостта, за да затворите менюто.

17.3

Софтуер с отворен код

Този телевизор съдържа софтуер с отворен код. С настоящето TP Vision Europe B.V. предлага да предостави, при поискване, пълно копие на съответния изходен код на софтуерните пакети с отворен код, защитени с авторски права и използвани в този продукт, за които съответните лицензи изискват такова предложение.

Това предложение е в сила до три години след закупуване на продукта за всички, които получават тази информация. За да получите изходния код, моля, пишете на английски език до . . .

Intellectual Property Dept.

TP Vision Europe B.V.

Prins Bernhardplein 200

1097 JB Amsterdam

Open Source License

README for the source code of the parts of TP Vision Netherlands B.V. TV software that fall under open source licenses.

This is a document describing the distribution of the source code used on the TP Vision Netherlands B.V. TV, which fall either under the GNU General Public License (the GPL), or the GNU Lesser General Public License (the LGPL), or any other open source license. Instructions to obtain copies of this software can be found in the Directions For Use.

TP Vision Netherlands B.V. MAKES NO WARRANTIES WHATSOEVER, EITHER EXPRESS OR IMPLIED, INCLUDING ANY WARRANTIES OF MERCHANTABILITY OR FITNESS FOR A PARTICULAR PURPOSE, REGARDING THIS SOFTWARE. TP Vision Netherlands B.V. offers no support for this software. The preceding does not affect your warranties and statutory rights regarding any TP Vision Netherlands B.V. product(s) you purchased. It only applies to this source code made available to you.

Android (5.1.0)

This tv contains the Android Lollipop Software. Android is a Linux-based operating system designed primarily for touch screen mobile devices such as smartphones and tablet computers. This software will also be reused in TPVision Android based TV's. The original download site for this software is : <https://android.googlesource.com/>This piece of software is made available under the terms and conditions of the Apache license version 2, which can be found below. Android APACHE License Version 2 (<http://source.android.com/source/licenses.html>)

Toolbox (N/A)

The original download site for this software is : <https://android.googlesource.com/>This piece of software is made available under the terms and conditions of the Apache license version 2, which can be found below. Android APACHE License Version 2 (<http://source.android.com/source/licenses.html>)

linux kernel (3.10.46)

This TV contains the Linux Kernel. The original download site for this software is : <http://www.kernel.org/>.This piece of software is made available under the terms and conditions of the GPL v2 license, which can be found below. Additionally, following exception applies : "NOTE! This copyright does *not*

cover user programs that use kernel services by normal system calls - this is merely considered normal use of the kernel, and does *not* fall under the heading of "derived work". Also note that the GPL below is copyrighted by the Free Software Foundation, but the instance of code that it refers to (the linux kernel) is copyrighted by me and others who actually wrote it. Also note that the only valid version of the GPL as far as the kernel is concerned is `_this_` particular version of the license (ie v2, not v2.2 or v3.x or whatever), unless explicitly otherwise stated. Linus Torvalds"

libcurl (7.21.7)

libcurl is a free and easy-to-use client-side URL transfer library, supporting DICT, FILE, FTP, FTPS, Gopher, HTTP, HTTPS, IMAP, IMAPS, LDAP, LDAPS, POP3, POP3S, RTMP, RTSP, SCP, SFTP, SMTP, SMTPS, Telnet and TFTP. libcurl supports SSL certificates, HTTP POST, HTTP PUT, FTP uploading, HTTP form based upload, proxies, cookies, user+password authentication (Basic, Digest, NTLM, Negotiate, Kerberos), file transfer resume, http proxy tunneling and more! The original download site for this software is : <http://curl.haxx.se/libcurl/COPYRIGHT> AND PERMISSION NOTICE Copyright (c) 1996 - 2010, Daniel Stenberg, daniel@haxx.se. All rights reserved. Permission to use, copy, modify, and distribute this software for any purpose with or without fee is hereby granted, provided that the above copyright notice and this permission notice appear in all copies. THE SOFTWARE IS PROVIDED "AS IS", WITHOUT WARRANTY OF ANY KIND, EXPRESS OR IMPLIED, INCLUDING BUT NOT LIMITED TO THE WARRANTIES OF MERCHANTABILITY, FITNESS FOR A PARTICULAR PURPOSE AND NONINFRINGEMENT OF THIRD PARTY RIGHTS. IN NO EVENT SHALL THE AUTHORS OR COPYRIGHT HOLDERS BE LIABLE FOR ANY CLAIM, DAMAGES OR OTHER LIABILITY, WHETHER IN AN ACTION OF CONTRACT, TORT OR OTHERWISE, ARISING FROM, OUT OF OR IN CONNECTION WITH THE SOFTWARE OR THE USE OR OTHER DEALINGS IN THE SOFTWARE. Except as contained in this notice, the name of a copyright holder shall not be used in advertising or otherwise to promote the sale, use or other dealings in this Software without prior written authorization of the copyright holder.

libfreetype (2.4.2)

FreeType is a software development library, available in source and binary forms, used to render text on to bitmaps and provides support for other font-related operations

The original download site for this software is : <https://github.com/julienr/libfreetype-android>FreeType License

libjpeg (8a)

This package contains C software to implement JPEG image encoding, decoding, and transcoding. This software is based in part on the work of the Independent JPEG Group.-----The authors make NO WARRANTY or

representation, either express or implied, with respect to this software, its quality, accuracy, merchantability, or fitness for a particular purpose. This software is provided "AS IS", and you, its user, assume the entire risk as to its quality and accuracy. This software is copyright (C) 1991-1998, Thomas G. Lane. All Rights Reserved except as specified below. Permission is hereby granted to use, copy, modify, and distribute this software (or portions thereof) for any purpose, without fee, subject to the second conditions: (1) If any part of the source code for this software is distributed, then this README file must be included, with this copyright and no-warranty notice unaltered; and any additions, deletions, or changes to the original files must be clearly indicated in accompanying documentation. (2) If only executable code is distributed, then the accompanying documentation must state that "this software is based in part on the work of the Independent JPEG Group". (3) Permission for use of this software is granted only if the user accepts full responsibility for any undesirable consequences; the authors accept NO LIABILITY for damages of any kind. These conditions apply to any software derived from or based on the IJG code, not just to the unmodified library. If you use our work, you ought to acknowledge us. Permission is NOT granted for the use of any IJG author's name or company name in advertising or publicity relating to this software or products derived from it. This software may be referred to only as "the Independent JPEG Group's software". We specifically permit and encourage the use of this software as the basis of commercial products, provided that all warranty or liability claims are assumed by the product vendor.

libpng (1.4.1)

libpng is the official Portable Network Graphics (PNG) reference library (originally called pnglib). It is a platform-independent library that contains C functions for handling PNG images. It supports almost all of PNG's features, is extensible. The original download site for this software is : <https://github.com/julienr/libpng-android> libpng license

openssl (1.0.1j)

OpenSSL is an open-source implementation of the SSL and TLS protocols. The core library, written in the C programming language, implements the basic cryptographic functions and provides various utility functions. The original download site for this software is : <http://openssl.org/> OpenSSL license

Zlib compression library (1.2.7)

zlib is a general purpose data compression library. All the code is thread safe. The data format used by the zlib library is described by RFCs (Request for Comments) 1950 to 1952 in the files <http://tools.ietf.org/html/rfc1950> (zlib format), rfc1951 (deflate format) and rfc1952 (gzip format) Developed by Jean-loup Gailly and Mark Adler (C) 1995-2012 Jean-loup Gailly and Mark Adler This software is provided 'as-is', without any express or implied warranty. In no event will the authors be held liable for any damages arising from the use of this

software. Permission is granted to anyone to use this software for any purpose, including commercial applications, and to alter it and redistribute it freely, subject to the following restrictions: 1. The origin of this software must not be misrepresented; you must not claim that you wrote the original software. If you use this software in a product, an acknowledgment in the product documentation would be appreciated but is not required. 2. Altered source versions must be plainly marked as such, and must not be misrepresented as being the original software. 3. This notice may not be removed or altered from any source distribution. Jean-loup Gailly Mark Adler jloup@gzip.org madler@alumni.caltech.edu

dvbsnoop (1.2)

dvbsnoop is a DVB / MPEG stream analyzer program. For generating CRC32 values required for composing PAT, PMT, EIT sections

The original download site for this software is : <https://github.com/a4tunado/dvbsnoop/blob/master/src/misc/crc32.c> GPL v2 <http://dvbsnoop.sourceforge.net/dvbsnoop.html>

ezxml (0.8.6)

ezXML is a C library for parsing XML documents. The original download site for this software is : <http://ezxml.sourceforge.net/> Copyright 2004, 2005 Aaron Voisine. This piece of software is made available under the terms and conditions of the MIT license, which can be found below.

Protobuf (2.0a)

Protocol Buffers are a way of encoding structured data in an efficient yet extensible format. Google uses Protocol Buffers for almost all of its internal RPC protocols and file formats. The original download site for this software is : <http://code.google.com/p/protobuf/> Copyright 2008, Google Inc. All rights reserved. Redistribution and use in source and binary forms, with or without modification, are permitted provided that the following conditions are met: * Redistributions of source code must retain the above copyright notice, this list of conditions and the following disclaimer. * Redistributions in binary form must reproduce the above copyright notice, this list of conditions and the following disclaimer in the documentation and/or other materials provided with the distribution. * Neither the name of Google Inc. nor the names of its contributors may be used to endorse or promote products derived from this software without specific prior written permission. THIS SOFTWARE IS PROVIDED BY THE COPYRIGHT HOLDERS AND CONTRIBUTORS "AS IS" AND ANY EXPRESS OR IMPLIED WARRANTIES, INCLUDING, BUT NOT LIMITED TO, THE IMPLIED WARRANTIES OF MERCHANTABILITY AND FITNESS FOR A PARTICULAR PURPOSE ARE DISCLAIMED. IN NO EVENT SHALL THE COPYRIGHT OWNER OR CONTRIBUTORS BE LIABLE FOR ANY DIRECT, INDIRECT, INCIDENTAL, SPECIAL, EXEMPLARY, OR

CONSEQUENTIAL DAMAGES (INCLUDING, BUT NOT LIMITED TO, PROCUREMENT OF SUBSTITUTE GOODS OR SERVICES; LOSS OF USE, DATA, OR PROFITS; OR BUSINESS INTERRUPTION) HOWEVER CAUSED AND ON ANY THEORY OF LIABILITY, WHETHER IN CONTRACT, STRICT LIABILITY, OR TORT (INCLUDING NEGLIGENCE OR OTHERWISE) ARISING IN ANY WAY OUT OF THE USE OF THIS SOFTWARE, EVEN IF ADVISED OF THE POSSIBILITY OF SUCH DAMAGE. Code generated by the Protocol Buffer compiler is owned by the owner of the input file used when generating it. This code is not standalone and requires a support library to be linked with it. This support library is itself covered by the above license.

guava (11.0.2)

The Guava project contains several of Google's core libraries that we rely on in our Java-based projects: collections, caching, primitives support, concurrency libraries, common annotations, string processing, I/O, and so forth. The original download site for this software is : <http://code.google.com/>This piece of software is made available under the terms and conditions of the Apache License version 2.

gSOAP (2.7.15)

The gSOAP toolkit is an open source C and C++ software development toolkit for SOAP/XML Web services and generic (non-SOAP) C/C++ XML data bindings. Part of the software embedded in this product is gSOAP software. Portions created by gSOAP are Copyright 2001-2009 Robert A. van Engelen, Genivia inc. All Rights Reserved. THE SOFTWARE IN THIS PRODUCT WAS IN PART PROVIDED BY GENIVIA INC AND ANY EXPRESS OR IMPLIED WARRANTIES, INCLUDING, BUT NOT LIMITED TO, THE IMPLIED WARRANTIES OF MERCHANTABILITY AND FITNESS FOR A PARTICULAR PURPOSE ARE DISCLAIMED. IN NO EVENT SHALL THE AUTHOR BE LIABLE FOR ANY DIRECT, INDIRECT, INCIDENTAL, SPECIAL, EXEMPLARY, OR CONSEQUENTIAL DAMAGES (INCLUDING, BUT NOT LIMITED TO, PROCUREMENT OF SUBSTITUTE GOODS OR SERVICES; LOSS OF USE, DATA, OR PROFITS; OR BUSINESS INTERRUPTION) HOWEVER CAUSED AND ON ANY THEORY OF LIABILITY, WHETHER IN CONTRACT, STRICT LIABILITY, OR TORT (INCLUDING NEGLIGENCE OR OTHERWISE) ARISING IN ANY WAY OUT OF THE USE OF THIS SOFTWARE, EVEN IF ADVISED OF THE POSSIBILITY OF SUCH DAMAGE.

restlet (2.1.4)

Restlet is a lightweight, comprehensive, open source REST framework for the Java platform. Restlet is suitable for both server and client Web applications. It supports major Internet transport, data format, and service description standards like HTTP and HTTPS, SMTP, XML, JSON, Atom, and WADL. The original download site for this software is : <http://restlet.org>This piece of software is made available under the terms and conditions of the Apache License version 2.

Opera Web Browser (SDK 3.5)

This TV contains Opera Browser Software.

dlmalloc (2.7.2)

Opera uses Doug Lea's memory allocator

The original download site for this software is : <http://gee.cs.oswego.edu/dl/html/malloc.html>

double-conversion

Opera uses double-conversion library by Florian Loitsch, faster double : string conversions (dtoa and strtod).The original download site for this software is : <http://code.google.com/p/double-conversion>Copyright 2006-2011, the V8 project authors. All rights reserved. Redistribution and use in source and binary forms, with or without modification, are permitted provided that the following conditions are met: * Redistributions of source code must retain the above copyright notice, this list of conditions and the following disclaimer. * Redistributions in binary form must reproduce the above copyright notice, this list of conditions and the following disclaimer in the documentation and/or other materials provided with the distribution. * Neither the name of Google Inc. nor the names of its contributors may be used to endorse or promote products derived from this software without specific prior written permission. THIS SOFTWARE IS PROVIDED BY THE COPYRIGHT HOLDERS AND CONTRIBUTORS "AS IS" AND ANY EXPRESS OR IMPLIED WARRANTIES, INCLUDING, BUT NOT LIMITED TO, THE IMPLIED WARRANTIES OF MERCHANTABILITY AND FITNESS FOR A PARTICULAR PURPOSE ARE DISCLAIMED. IN NO EVENT SHALL THE COPYRIGHT OWNER OR CONTRIBUTORS BE LIABLE FOR ANY DIRECT, INDIRECT, INCIDENTAL, SPECIAL, EXEMPLARY, OR CONSEQUENTIAL DAMAGES (INCLUDING, BUT NOT LIMITED TO, PROCUREMENT OF SUBSTITUTE GOODS OR SERVICES; LOSS OF USE, DATA, OR PROFITS; OR BUSINESS INTERRUPTION) HOWEVER CAUSED AND ON ANY THEORY OF LIABILITY, WHETHER IN CONTRACT, STRICT LIABILITY, OR TORT (INCLUDING NEGLIGENCE OR OTHERWISE) ARISING IN ANY WAY OUT OF THE USE OF THIS SOFTWARE, EVEN IF ADVISED OF THE POSSIBILITY OF SUCH DAMAGE.

EMX (0.9c)

Opera uses EMX, which is an OS/2 port of the gcc suite. Opera uses modified versions of the sprintf and sscanf methods from this C library.* The emx libraries are not distributed under the GPL. Linking an * application with the emx libraries does not cause the executable * to be covered by the GNU General Public License. You are allowed * to change and copy the emx library sources if you keep the copyright * message intact. If you improve the emx libraries, please send your * enhancements to the emx author (you should copyright your * enhancements similar to the existing emx libraries).

freetype (2.4.8)

Opera uses freetype FreeType 2 is a software-font engine that is designed to be small, efficient, highly customizable and portable, while capable of producing high-quality output (glyph images).The original download site for this software is : <http://www.freetype.org/freetype2/index.html>FreeType License

HKSCS (2008)

Opera uses HKSCS: The Government of the Hong Kong Special Administrative Region HKSCS mappings

The original download site for this software is : <http://www.ogcio.gov.hk>Before downloading the Software or Document provided on this Web page, you should read the following terms (Terms of Use). By downloading the Software and Document, you are deemed to agree to these terms.1. The Government of the Hong Kong Special Administrative Region (HKSARG) has the right to amend or vary the terms under this Terms of Use from time to time at its sole discretion.2. By using the Software and Document, you irrevocably agree that the HKSARG may from time to time vary this Terms of Use without further notice to you and you also irrevocably agree to be bound by the most updated version of the Terms of Use.3. You have the sole responsibility of obtaining the most updated version of the Terms of Use which is available in the "Digital 21" Web site (http://www.ogcio.gov.hk/en/business/tech_promotion/ccli/terms/terms.htm).4. By accepting this Terms of Use, HKSARG shall grant you a non-exclusive license to use the Software and Document for any purpose, subject to clause 5 below.5. You are not allowed to make copies of the Software and Document except it is incidental to and necessary for the normal use of the Software. You are not allowed to adapt or modify the Software and Document or to distribute, sell, rent, or make available to the public the Software and Document, including copies or an adaptation of them.6. The Software and Document are protected by copyright. The licensors of the Government of Hong Kong Special Administrative Region are the owners of all copyright works in the Software and Document. All rights reserved.7. You understand and agree that use of the Software and Document are at your sole risk, that any material and/or data downloaded or otherwise obtained in relation to the Software and Document is at your discretion and risk and that you will be solely responsible for any damage caused to your computer system or loss of data or any other loss that results from the download and use of the Software and Document in any manner whatsoever.8. In relation to the Software and Document, HKSARG hereby disclaims all warranties and conditions, including all implied warranties and conditions of merchantability, fitness for a particular purpose and non-infringement.9. HKSARG will not be liable for any direct, indirect, incidental, special or consequential loss of any kind resulting from the use of or the inability to use the Software and Document even if HKSARG has been advised of the possibility of such loss.10. You agree not to sue HKSARG and agree to indemnify, defend and hold harmless HKSARG, its officers and employees from any and all third party claims, liability, damages and/or costs (including,

but not limited to, legal fees) arising from your use of the Software and Document, your violation of the Terms of Use or infringement of any intellectual property or other right of any person or entity.11. The Terms of Use will be governed by and construed in accordance with the laws of Hong Kong.12. Any waiver of any provision of the Terms of Use will be effective only if in writing and signed by HKSARG or its representative.13. If for any reason a court of competent jurisdiction finds any provision or portion of the Terms of Use to be unenforceable, the remainder of the Terms of Use will continue in full force and effect.14. The Terms of Use constitute the entire agreement between the parties with respect to the subject matter hereof and supersedes and replaces all prior or contemporaneous understandings or agreements, written or oral, regarding such subject matter.15. In addition to the licence granted in Clause 4, HKSARG hereby grants you a non-exclusive limited licence to reproduce and distribute the Software and Document with the following conditions:(i) not for financial gain unless it is incidental;(ii) reproduction and distribution of the Software and Document in complete and unmodified form; and(iii) when you distribute the Software and Document, you agree to attach the Terms of Use and a statement that the latest version of the Terms of Use is available from the "Office of the Government Chief Information Officer" Web site (http://www.ogcio.gov.hk/en/business/tech_promotion/ccli/terms/terms.htm).

IANA (Dec 30 2013)

Opera uses Internet Assigned Numbers Authority: Character encoding tag names and numbers. The original download site for this software is : <https://www.iana.org>

ICU (3)

Opera uses ICU : International Components for Unicode: Mapping table for GB18030The original download site for this software is : <http://site.icu-project.org/http://source.icu-project.org/repos/icu/icu/trunk/license.html>

MozTW (1.0)

Opera uses MoxTW : MozTW project: Big5-2003 mapping tables. The original download site for this software is : <https://moztw.org>This piece of software is made available under the terms and conditions of CCPL

NPAPI (0.27)

Opera uses NPAPI : Netscape 4 Plugin API: npapi.h, npfunctions.h, npruntime.h and nptypes.h. Distributed as part of the Netscape 4 Plugin SDK.The original download site for this software is : wiki.mozilla.orgThis piece of software is made available under the terms and conditions of mozilla licence as described below.

Unicode (4.0)

Opera uses Unicode : Data from the Unicode character database. The original download site for this software is : www.unicode.org/http://www.unicode.org/copyright.html

Webp (0.2.0)

Opera uses Webp : libwebp is a library for decoding images in the WebP format. Products may use it to decode WebP images. The turbo servers will eventually re-decode images to WebP. The original download site for this software is : <https://developers.google.com/speed/webp/?csw=1> [https://chromium.googlesource.com/webm/libwebp/Additional IP Rights Grant \(Patents\)](https://chromium.googlesource.com/webm/libwebp/Additional IP Rights Grant (Patents))"This implementation" means the copyrightable works distributed by Google as part of the WebM Project. Google hereby grants to you a perpetual, worldwide, non-exclusive, no-charge, royalty-free, irrevocable (except as stated in this section) patent license to make, have made, use, offer to sell, sell, import, transfer, and otherwise run, modify and propagate the contents of this implementation of VP8, where such license applies only to those patent claims, both currently owned by Google and acquired in the future, licensable by Google that are necessarily infringed by this implementation of VP8. This grant does not include claims that would be infringed only as a consequence of further modification of this implementation. If you or your agent or exclusive licensee institute or order or agree to the institution of patent litigation against any entity (including a cross-claim or counterclaim in a lawsuit) alleging that this implementation of VP8 or any code incorporated within this implementation of VP8 constitutes direct or contributory patent infringement, or inducement of patent infringement, then any patent rights granted to you under this License for this implementation of VP8 shall terminate as of the date such litigation is filed.

FaceBook SDK (3.0.1)

This TV contains Facebook SDK. The Facebook SDK for Android is the easiest way to integrate your Android app with Facebook's platform. The SDK provides support for Login with Facebook authentication, reading and writing to Facebook APIs and support for UI elements such as pickers and dialogs. The original download site for this software is : <https://developer.facebook.com/docs/android>This piece of software is made available under the terms and conditions of the Apache License version 2.

iptables (1.4.7)

iptables is a user space application program that allows a system administrator to configure the tables provided by the Linux kernel firewall (implemented as different Netfilter modules) and the chains and rules it stores. Different kernel modules and programs are currently used for different protocols; iptables applies to IPv4. The original download site for this software is : <https://android.googlesource.com>This piece of software is made available under the terms and

conditions of the GPL v2.

libyuv (814)

libyuv is an open source project that includes YUV conversion and scaling functionality. The original download site for this software is : <http://code.google.com/p/libyuv>This piece of software is made available under the terms and conditions BSD.

Audio Codec FLAC (1.2.1)

This TV uses FLAC in libddlacodec.so. FLAC stands for Free Lossless Audio Codec, an audio format similar to MP3, but lossless, meaning that audio is compressed in FLAC without any loss in quality. The original download site for this software is : <http://www.xiph.org>This piece of software is made available under the terms and conditions of the BSD license, which can be found below.

Audio Codec SRC (1.8.1)

This TV uses Audio Codec SRC which is used by libamphal.so. The original download site for this software is : <https://ccrma.stanford.edu/~jos/resample/>This piece of software is made available under the terms and conditions of the LGPL v2, which can be found below.

Audio Codec Vorbis (1.3.3)

This TV uses Audio Codec Vorbis which is used by libamphal.so. The original download site for this software is : <http://www.xiph.org>This piece of software is made available under the terms and conditions of BSD Style.

Flick Runtime Library (2.1)

This TV uses Flick Runtime Library. The original download site for this software is : <http://www.cs.utah.edu/flux/>This piece of software is made available under the terms and conditions of the BSD Style License.

ffmpeg (2.1.3)

This TV uses FFmpeg. FFmpeg is a complete, cross-platform solution to record, convert and stream audio and video. The original download site for this software is : <http://ffmpeg.org>This piece of software is made available under the terms and conditions of the GPL v2 license, which can be found below.

tinycl (2.4.0)

This TV uses tinycl. TinyXML is a simple, small, efficient, C++ XML parser that can be easily integrating into other programs. The original download site for this software is : <http://www.grinninglizard.com/tinycl/>This software is

provided 'as-is', without any express or implied warranty. In no event will the authors be held liable for any damages arising from the use of this software. Permission is granted to anyone to use this software for any purpose, including commercial applications, and to alter it and redistribute it freely, subject to the following restrictions:1. The origin of this software must not be misrepresented; you must not claim that you wrote the original software. If you use this software in a product, an acknowledgment in the product documentation would be appreciated but is not required.2. Altered source versions must be plainly marked as such, and must not be misrepresented as being the original software.3. This notice may not be removed or altered from any source distribution..

jimtcl (0.73)

jimtcl is an opensource small-footprint implementation of the Tcl programming language

The original download site for this software is : <http://jim.tcl.tk/index.html/doc/www/www/index.html>This piece of software is made available under the terms and conditions of the JIM TCL license.

DRM (NA)

Marvell Bootloader (NA)

Developed by Marvell Semiconductors

This piece of software is made available under the terms and conditions of the GPL v2 license, which can be found below.

DirectFB (1.6.1)

DirectFB is a thin library that provides hardware graphics acceleration. The original download site for this software is : <http://www.directfb.org/>This piece of software is made available under the terms and conditions of the LGPL v2.1 license, which can be found below.

fusion (8.10.3)

Fusion provides an implementation of abstractions needed for multi-threaded/multi-process programming: .The original download site for this software is :

<http://www.directfb.org/>This piece of software is made available under the terms and conditions of the LGPL v2.1 license, which can be found below.

ntfs-3g (2011.4.12)

Ntfs-3g is an open source for cross platform NTFS file system support. The original download site for this software is : <http://www.tuxera.com/community>This piece of software is made available under the terms and conditions of the LGPL v2.1 license, which can be found below.

live555 (NA)

Live555 provides RTP/RTCP/RTSP client. The original download site for this software is : <http://www.live555.com>This piece of software is made available under the terms and conditions of the LGPL v2.1 license, which can be found below.

Bluetooth Stack (Bluedroid)

This TV uses Bluetooth stack. The original download site for this software is :This piece of software is made available under the terms and conditions of Android Apache License Version 2.

D-BUS (1.2.1)

D-Bus is a simple system for inter process communication and coordination. The original download site for this software is : <http://dbus.freedesktop.org>This piece of software is made available under the terms and conditions of GPL V2.

EXIF (NA)

Exif JPEG header manipulation tool. The original download site for this software is :

<http://www.sentex.net/~mwandel/jhead/>Portions of this source code are in the public domain

Copyright (c) 2008, The Android Open Source Project All rights reserved. Redistribution and use in source and binary forms, with or without modification, are permitted provided that the following conditions are met: * Redistributions of source code must retain the above copyright notice, this list of conditions and the following disclaimer. * Redistributions in binary form must reproduce the above copyright notice, this list of conditions and the following disclaimer in the documentation and/or other materials provided with the distribution. * Neither the name of The Android Open Source Project nor the names of its contributors may be used to endorse or promote products derived from this software without specific prior written permission. THIS SOFTWARE IS PROVIDED BY THE COPYRIGHT HOLDERS AND CONTRIBUTORS "AS IS" AND ANY EXPRESS OR IMPLIED WARRANTIES, INCLUDING, BUT NOT LIMITED TO, THE IMPLIED WARRANTIES OF MERCHANTABILITY AND FITNESS FOR A PARTICULAR PURPOSE ARE DISCLAIMED. IN NO EVENT SHALL THE COPYRIGHT OWNER OR CONTRIBUTORS BE LIABLE FOR ANY DIRECT, INDIRECT, INCIDENTAL, SPECIAL, EXEMPLARY, OR CONSEQUENTIAL DAMAGES (INCLUDING, BUT NOT LIMITED TO, PROCUREMENT OF SUBSTITUTE GOODS OR SERVICES; LOSS OF USE, DATA, OR PROFITS; OR BUSINESS INTERRUPTION) HOWEVER CAUSED AND ON ANY THEORY OF LIABILITY, WHETHER IN CONTRACT, STRICT LIABILITY, OR TORT (INCLUDING NEGLIGENCE OR OTHERWISE) ARISING IN ANY WAY OUT OF THE USE OF THIS SOFTWARE, EVEN IF ADVISED OF THE POSSIBILITY OF SUCH DAMAGE.

EXPAT (2.1.0)

EXPAT is a XML Parser. The original download site for this software is : <http://expat.sourceforge.net> Copyright (c) 1998, 1999, 2000 Thai Open Source Software Center Ltd and Clark Cooper Copyright (c) 2001, 2002, 2003, 2004, 2005, 2006 Expat maintainers. Permission is hereby granted, free of charge, to any person obtaining a copy of this software and associated documentation files (the "Software"), to deal in the Software without restriction, including without limitation the rights to use, copy, modify, merge, publish, distribute, sublicense, and/or sell copies of the Software, and to permit persons to whom the Software is furnished to do so, subject to the following conditions: The above copyright notice and this permission notice shall be included in all copies or substantial portions of the Software. THE SOFTWARE IS PROVIDED "AS IS", WITHOUT WARRANTY OF ANY KIND, EXPRESS OR IMPLIED, INCLUDING BUT NOT LIMITED TO THE WARRANTIES OF MERCHANTABILITY, FITNESS FOR A PARTICULAR PURPOSE AND NONINFRINGEMENT. IN NO EVENT SHALL THE AUTHORS OR COPYRIGHT HOLDERS BE LIABLE FOR ANY CLAIM, DAMAGES OR OTHER LIABILITY, WHETHER IN AN ACTION OF CONTRACT, TORT OR OTHERWISE, ARISING FROM, OUT OF OR IN CONNECTION WITH THE SOFTWARE OR THE USE OR OTHER DEALINGS IN THE SOFTWARE.

neven face recognition library (NA)

This TV uses neven face recognition library which is used for face recognition

This piece of software is made available under the terms and conditions of Android Apache License version 2.

Unicode (4.8.1.1)

This TV uses Unicode which specifies the representation of text

The original download site for this software is : <http://icu-project.org> ICU License - ICU 1.8.1 and later COPYRIGHT AND PERMISSION NOTICE Copyright (c) 1995-2008 International Business Machines Corporation and others All rights reserved. Permission is hereby granted, free of charge, to any person obtaining a copy of this software and associated documentation files (the "Software"), to deal in the Software without restriction, including without limitation the rights to use, copy, modify, merge, publish, distribute, and/or sell copies of the Software, and to permit persons to whom the Software is furnished to do so, provided that the above copyright notice(s) and this permission notice appear in all copies of the Software and that both the above copyright notice(s) and this permission notice appear in supporting documentation. THE SOFTWARE IS PROVIDED "AS IS", WITHOUT WARRANTY OF ANY KIND, EXPRESS OR IMPLIED, INCLUDING BUT NOT LIMITED TO THE WARRANTIES OF MERCHANTABILITY, FITNESS FOR A PARTICULAR PURPOSE AND NONINFRINGEMENT OF THIRD PARTY RIGHTS. IN NO EVENT SHALL THE COPYRIGHT HOLDER OR HOLDERS INCLUDED IN THIS NOTICE BE LIABLE FOR ANY CLAIM, OR ANY SPECIAL INDIRECT OR CONSEQUENTIAL DAMAGES, OR ANY DAMAGES WHATSOEVER RESULTING FROM LOSS OF USE,

DATA OR PROFITS, WHETHER IN AN ACTION OF CONTRACT, NEGLIGENCE OR OTHER TORTIOUS ACTION, ARISING OUT OF OR IN CONNECTION WITH THE USE OR PERFORMANCE OF THIS SOFTWARE. Except as contained in this notice, the name of a copyright holder shall not be used in advertising or otherwise to promote the sale, use or other dealings in this Software without prior written authorization of the copyright holder. All trademarks and registered trademarks mentioned herein are the property of their respective owners.

IPRoute2 (NA)

IPRoute2 is used for TCP/IP, Networking and Traffic control. The original download site for this software is : <http://www.linuxfoundation.org/collaborate/workgroups/networking/iproute2> This piece of software is made available under the terms and conditions of GPL V2.

mtpd (NA)

mtpd is used for VPN Network. The original download site for this software is : <http://libmtp.sourceforge.net/> This piece of software is made available under the terms and conditions of Apache License version 2.0.

MDNS Responder (NA)

MDNS Responder. The mDNSResponder project is a component of Bonjour, Apple's ease-of-use IP networking initiative. The original download site for this software is : <http://www.opensource.apple.com/tarballs/mDNSResponder/> This piece of software is made available under the terms and conditions of Apache License version 2.0.

NFC (NA)

NFC Semiconductor's NFC Library. Near Field Communication (NFC) is a set of short-range wireless technologies, typically requiring a distance of 4cm or less to initiate a connection. NFC allows you to share small payloads of data between an NFC tag and an Android-powered device, or between two Android-powered devices. This piece of software is made available under the terms and conditions of Apache License version 2.0.

Skia (NA)

Skia is a complete 2D graphic library for drawing Text, Geometries, and Images. The original download site for this software is : <http://code.google.com/p/skia/> Copyright (c) 2011 Google Inc. All rights reserved. Redistribution and use in source and binary forms, with or without modification, are permitted provided that the following conditions are met: * Redistributions of source code must retain the above copyright notice, this list of conditions and the following disclaimer. * Redistributions in binary form must reproduce the above copyright notice, this list of conditions and the following disclaimer in the documentation and/or other

materials provided with the distribution. * Neither the name of Google Inc. nor the names of its contributors may be used to endorse or promote products derived from this software without specific prior written permission. THIS SOFTWARE IS PROVIDED BY THE COPYRIGHT HOLDERS AND CONTRIBUTORS "AS IS" AND ANY EXPRESS OR IMPLIED WARRANTIES, INCLUDING, BUT NOT LIMITED TO, THE IMPLIED WARRANTIES OF MERCHANTABILITY AND FITNESS FOR A PARTICULAR PURPOSE ARE DISCLAIMED. IN NO EVENT SHALL THE COPYRIGHT OWNER OR CONTRIBUTORS BE LIABLE FOR ANY DIRECT, INDIRECT, INCIDENTAL, SPECIAL, EXEMPLARY, OR CONSEQUENTIAL DAMAGES (INCLUDING, BUT NOT LIMITED TO, PROCUREMENT OF SUBSTITUTE GOODS OR SERVICES; LOSS OF USE, DATA, OR PROFITS; OR BUSINESS INTERRUPTION) HOWEVER CAUSED AND ON ANY THEORY OF LIABILITY, WHETHER IN CONTRACT, STRICT LIABILITY, OR TORT (INCLUDING NEGLIGENCE OR OTHERWISE) ARISING IN ANY WAY OUT OF THE USE OF THIS SOFTWARE, EVEN IF ADVISED OF THE POSSIBILITY OF SUCH DAMAGE.

Sonic Audio Synthesis library (NA)

The original download site for this software is :
<http://www.sonivoxmi.com/>This piece of software is made available under the terms and conditions of Apache License version 2.0.

Sqlite (3071100)

The original download site for this software is :
www.sqlite.org. This piece of software is made available under the terms and conditions of Apache License version 2.0.

Nuance Speech Recognition engine (NA)

The original download site for this software is :
<http://www.nuance.com/>This piece of software is made available under the terms and conditions of Apache License version 2.0.

C++Standard Template Library library (5)

This TV uses Implementation of the C++ Standard Template Library. The original download site for this software is :
<http://stlport.sourceforge.net>Boris Fomitchev grants Licensee a non-exclusive, non-transferable, royalty-free license to use STLport and its documentation without fee. By downloading, using, or copying STLport or any portion thereof, Licensee agrees to abide by the intellectual property laws and all other applicable laws of the United States of America, and to all of the terms and conditions of this Agreement. Licensee shall maintain the following copyright and permission notices on STLport sources and its documentation unchanged :Copyright 1999,2000 Boris Fomitchev This material is provided "as is", with absolutely no warranty expressed or implied. Any use is at your own risk. Permission to use or copy this software for any purpose is hereby granted without fee, provided the above notices are retained on all copies. Permission to modify

the code and to distribute modified code is granted, provided the above notices are retained, and a notice that the code was modified is included with the above copyright notice. The Licensee may distribute binaries compiled with STLport (whether original or modified) without any royalties or restrictions. The Licensee may distribute original or modified STLport sources, provided that: The conditions indicated in the above permission notice are met; The following copyright notices are retained when present, and conditions provided in accompanying permission notices are met :Copyright 1994 Hewlett-Packard Company Copyright 1996,97 Silicon Graphics Computer Systems, Inc. Copyright 1997 Moscow Center for SPARC Technology. Permission to use, copy, modify, distribute and sell this software and its documentation for any purpose is hereby granted without fee, provided that the above copyright notice appear in all copies and that both that copyright notice and this permission notice appear in supporting documentation. Hewlett-Packard Company makes no representations about the suitability of this software for any purpose. It is provided "as is" without express or implied warranty. Permission to use, copy, modify, distribute and sell this software and its documentation for any purpose is hereby granted without fee, provided that the above copyright notice appear in all copies and that both that copyright notice and this permission notice appear in supporting documentation. Silicon Graphics makes no representations about the suitability of this software for any purpose. It is provided "as is" without express or implied warranty. Permission to use, copy, modify, distribute and sell this software and its documentation for any purpose is hereby granted without fee, provided that the above copyright notice appear in all copies and that both that copyright notice and this permission notice appear in supporting documentation. Moscow Center for SPARC Technology makes no representations about the suitability of this software for any purpose. It is provided "as is" without express or implied warranty

svox (NA)

The original download site for this software is :
<http://www.nuance.com/>This piece of software is made available under the terms and conditions of Apache License version 2.0.

tinyalsa (NA)

This TV uses tinyalsa: a small library to interface with ALSA in the Linux kernel The original download site for this software is : <http://github.com/tinyalsa> Copyright 2011, The Android Open Source Project Redistribution and use in source and binary forms, with or without modification, are permitted provided that the following conditions are met: * Redistributions of source code must retain the above copyright notice, this list of conditions and the following disclaimer. * Redistributions in binary form must reproduce the above copyright notice, this list of conditions and the following disclaimer in the documentation and/or other materials provided with the distribution. * Neither the name of The Android Open Source Project nor the names of its contributors may be used to

endorse or promote products derived from this software without specific prior written permission. THIS SOFTWARE IS PROVIDED BY The Android Open Source Project ``AS IS'' AND ANY EXPRESS OR IMPLIED WARRANTIES, INCLUDING, BUT NOT LIMITED TO, THE IMPLIED WARRANTIES OF MERCHANTABILITY AND FITNESS FOR A PARTICULAR PURPOSE ARE DISCLAIMED. IN NO EVENT SHALL The Android Open Source Project BE LIABLE FOR ANY DIRECT, INDIRECT, INCIDENTAL, SPECIAL, EXEMPLARY, OR CONSEQUENTIAL DAMAGES (INCLUDING, BUT NOT LIMITED TO, PROCUREMENT OF SUBSTITUTE GOODS OR SERVICES; LOSS OF USE, DATA, OR PROFITS; OR BUSINESS INTERRUPTION) HOWEVER CAUSED AND ON ANY THEORY OF LIABILITY, WHETHER IN CONTRACT, STRICT LIABILITY, OR TORT (INCLUDING NEGLIGENCE OR OTHERWISE) ARISING IN ANY WAY OUT OF THE USE OF THIS SOFTWARE, EVEN IF ADVISED OF THE POSSIBILITY OF SUCH DAMAGE.

Vorbis Decompression Library (NA)

This TV uses Tremolo ARM-optimized Ogg Vorbis decompression library. Vorbis is a general purpose audio and music encoding format contemporary to MPEG-4's AAC and TwinVQ, the next generation beyond MPEG audio layer 3. The original download site for this software is : <http://wss.co.uk/pinknoise/tremo> Copyright (c) 2002-2008 Xiph.org Foundation Redistribution and use in source and binary forms, with or without modification, are permitted provided that the following conditions are met:- Redistributions of source code must retain the above copyright notice, this list of conditions and the following disclaimer.- Redistributions in binary form must reproduce the above copyright notice, this list of conditions and the following disclaimer in the documentation and/or other materials provided with the distribution.- Neither the name of the Xiph.org Foundation nor the names of its contributors may be used to endorse or promote products derived from this software without specific prior written permission. THIS SOFTWARE IS PROVIDED BY THE COPYRIGHT HOLDERS AND CONTRIBUTORS ``AS IS'' AND ANY EXPRESS OR IMPLIED WARRANTIES, INCLUDING, BUT NOT LIMITED TO, THE IMPLIED WARRANTIES OF MERCHANTABILITY AND FITNESS FOR A PARTICULAR PURPOSE ARE DISCLAIMED. IN NO EVENT SHALL THE FOUNDATION OR CONTRIBUTORS BE LIABLE FOR ANY DIRECT, INDIRECT, INCIDENTAL, SPECIAL, EXEMPLARY, OR CONSEQUENTIAL DAMAGES (INCLUDING, BUT NOT LIMITED TO, PROCUREMENT OF SUBSTITUTE GOODS OR SERVICES; LOSS OF USE, DATA, OR PROFITS; OR BUSINESS INTERRUPTION) HOWEVER CAUSED AND ON ANY THEORY OF LIABILITY, WHETHER IN CONTRACT, STRICT LIABILITY, OR TORT (INCLUDING NEGLIGENCE OR OTHERWISE) ARISING IN ANY WAY OUT OF THE USE OF THIS SOFTWARE, EVEN IF ADVISED OF THE POSSIBILITY OF SUCH DAMAGE.

wpa_supplicant_Daemon (v0.8)

Library used by legacy HAL to talk to wpa_supplicant daemon. The original download site for this software is : http://hostap.epitest.fi/wpa_supplicant/ This piece of software

is made available under the terms and conditions of GPL version 2.

gson (2.3)

Gson is a Java library that can be used to convert Java Objects into their JSON representation. It can also be used to convert a JSON string to an equivalent Java object. Gson can work with arbitrary Java objects including pre-existing objects that you do not have source-code of. The original download site for this software is : <https://code.google.com/p/google-gson/> This piece of software is made available under the terms and conditions of the Apache License 2.0

This software includes an implementation of the AES Cipher, licensed by Brian Gladman

The original download site for this software is : <http://www.gladman.me.uk/> This piece of software is licensed by Brian Gladman

libUpNp (1.2.1)

The original download site for this software is : <http://upnp.sourceforge.net/> This piece of software is made available under the terms and conditions of the BSD.

dnsmasq

Dnsmasq is a lightweight, easy to configure DNS forwarder and DHCP server

The original download site for this software is : <https://android.googlesource.com/platform/external/dnsmasq> This piece of software is made available under the terms and conditions of the GPL v2 license, which can be found below.

rftkill (0.4)

rftkill is a small userspace tool to query the state of the rftkill switches, buttons and subsystem interfaces. Some devices come with a hardware switch that lets you kill different types of RF radios

The original download site for this software is : <http://wireless.kernel.org/en/users/Documentation/rftkill> This piece of software is made available under the terms and conditions of the GPL v2 license, which can be found below.

TomCrypt (1.1)

iwedia stack is using tomcrypt for software decryption. The original download site for this software is : <http://manpages.ubuntu.com/manpages/saucy/man3/libtomcrypt.3.html> This piece of software is made available under the terms and conditions of the DO WHAT THE FUCK YOU WANT TO PUBLIC LICENSE

AsyncHttpClient (1.4.6)

The original download site for this software is :
<http://loopj.com/android-async-http/>This piece of software is made available under the terms and conditions of the APACHE LICENSE 2.0

TP Vision Netherlands B.V. is grateful to the groups and individuals above for their contributions.

GNU GENERAL PUBLIC LICENSE

Version 2, June 1991

Copyright (C) 1989, 1991 Free Software Foundation, Inc.

51 Franklin Street, Fifth Floor, Boston, MA 02110-1301, USA

Everyone is permitted to copy and distribute verbatim copies of this license document, but changing it is not allowed.

Preamble

The licenses for most software are designed to take away your freedom to share and change it. By contrast, the GNU General Public License is intended to guarantee your freedom to share and change free software--to make sure the software is free for all its users. This General Public License applies to most of the Free Software Foundation's software and to any other program whose authors commit to using it. (Some other Free Software Foundation software is covered by the GNU Lesser General Public License instead.) You can apply it to your programs, too.

When we speak of free software, we are referring to freedom, not price. Our General Public Licenses are designed to make sure that you have the freedom to distribute copies of free software (and charge for this service if you wish), that you receive source code or can get it if you want it, that you can change the software or use pieces of it in new free programs; and that you know you can do these things.

To protect your rights, we need to make restrictions that forbid anyone to deny you these rights or to ask you to surrender the rights. These restrictions translate to certain responsibilities for you if you distribute copies of the software, or if you modify it.

For example, if you distribute copies of such a program, whether gratis or for a fee, you must give the recipients all the rights that you have. You must make sure that they, too, receive or can get the source code. And you must show them these terms so they know their rights.

We protect your rights with two steps: (1) copyright the software, and (2) offer you this license which gives you legal permission to copy, distribute and/or modify the software.

Also, for each author's protection and ours, we want to make certain that everyone understands that there is no warranty

for this free software. If the software is modified by someone else and passed on, we want its recipients to know that what they have is not the original, so that any problems introduced by others will not reflect on the original authors' reputations.

Finally, any free program is threatened constantly by software patents. We wish to avoid the danger that redistributors of a free program will individually obtain patent licenses, in effect making the program proprietary. To prevent this, we have made it clear that any patent must be licensed for everyone's free use or not licensed at all.

The precise terms and conditions for copying, distribution and modification follow.

TERMS AND CONDITIONS FOR COPYING, DISTRIBUTION AND MODIFICATION

Activities other than copying, distribution and modification are not covered by this License; they are outside its scope. The act of running the Program is not restricted, and the output from the Program is covered only if its contents constitute a work based on the Program (independent of having been made by running the Program). Whether that is true depends on what the Program does.

You may charge a fee for the physical act of transferring a copy, and you may at your option offer warranty protection in exchange for a fee.

a) You must cause the modified files to carry prominent notices stating that you changed the files and the date of any change.

b) You must cause any work that you distribute or publish, that in whole or in part contains or is derived from the Program or any part thereof, to be licensed as a whole at no charge to all third parties under the terms of this License.

c) If the modified program normally reads commands interactively when run, you must cause it, when started running for such interactive use in the most ordinary way, to print or display an announcement including an appropriate copyright notice and a notice that there is no warranty (or else, saying that you provide a warranty) and that users may redistribute the program under these conditions, and telling the user how to view a copy of this License. (Exception: if the Program itself is interactive but does not normally print such an announcement, your work based on the Program is not required to print an announcement.)

These requirements apply to the modified work as a whole. If identifiable sections of that work are not derived from the Program, and can be reasonably considered independent and separate works in themselves, then this License, and its terms, do not apply to those sections when you distribute them as separate works. But when you distribute the same sections as part of a whole which is a work based on the Program, the distribution of the whole must be on the terms of this License, whose permissions for other licensees extend to the entire whole, and thus to each and every part regardless of who wrote it.

Thus, it is not the intent of this section to claim rights or contest your rights to work written entirely by you; rather, the

intent is to exercise the right to control the distribution of derivative or collective works based on the Program.

In addition, mere aggregation of another work not based on the Program with the Program (or with a work based on the Program) on a volume of a storage or distribution medium does not bring the other work under the scope of this License.

- a) Accompany it with the complete corresponding machine-readable source code, which must be distributed under the terms of Sections 1 and 2 above on a medium customarily used for software interchange; or,
- b) Accompany it with a written offer, valid for at least three years, to give any third party, for a charge no more than your cost of physically performing source distribution, a complete machine-readable copy of the corresponding source code, to be distributed under the terms of Sections 1 and 2 above on a medium customarily used for software interchange; or,
- c) Accompany it with the information you received as to the offer to distribute corresponding source code. (This alternative is allowed only for noncommercial distribution and only if you received the program in object code or executable form with such an offer, in accord with Subsection b above.)

The source code for a work means the preferred form of the work for making modifications to it. For an executable work, complete source code means all the source code for all modules it contains, plus any associated interface definition files, plus the scripts used to control compilation and installation of the executable. However, as a special exception, the source code distributed need not include anything that is normally distributed (in either source or binary form) with the major components (compiler, kernel, and so on) of the operating system on which the executable runs, unless that component itself accompanies the executable.

If distribution of executable or object code is made by offering access to copy from a designated place, then offering equivalent access to copy the source code from the same place counts as distribution of the source code, even though third parties are not compelled to copy the source along with the object code.

If any portion of this section is held invalid or unenforceable under any particular circumstance, the balance of the section is intended to apply and the section as a whole is intended to apply in other circumstances.

It is not the purpose of this section to induce you to infringe any patents or other property right claims or to contest validity of any such claims; this section has the sole purpose of protecting the integrity of the free software distribution system, which is implemented by public license practices. Many people have made generous contributions to the wide range of software distributed through that system in reliance on consistent application of that system; it is up to the author/donor to decide if he or she is willing to distribute software through any other system and a licensee cannot impose that choice.

This section is intended to make thoroughly clear what is believed to be a consequence of the rest of this License.

Each version is given a distinguishing version number. If the Program specifies a version number of this License which applies to it and "any later version", you have the option of following the terms and conditions either of that version or of any later version published by the Free Software Foundation. If the Program does not specify a version number of this License, you may choose any version ever published by the Free Software Foundation.

NO WARRANTY

GNU LESSER GENERAL PUBLIC LICENSE

Version 2.1, February 1999

Copyright (C) 1991, 1999 Free Software Foundation, Inc.

51 Franklin Street, Fifth Floor, Boston, MA 02110-1301 USA

Everyone is permitted to copy and distribute verbatim copies of this license document, but changing it is not allowed.

[This is the first released version of the Lesser GPL. It also counts as the successor of the GNU Library Public License, version 2, hence the version number 2.1.]

Preamble

The licenses for most software are designed to take away your freedom to share and change it. By contrast, the GNU General Public Licenses are intended to guarantee your freedom to share and change free software--to make sure the software is free for all its users.

This license, the Lesser General Public License, applies to some specially designated software packages--typically libraries--of the Free Software Foundation and other authors who decide to use it. You can use it too, but we suggest you first think carefully about whether this license or the ordinary General Public License is the better strategy to use in any particular case, based on the explanations below.

When we speak of free software, we are referring to freedom of use, not price. Our General Public Licenses are designed to make sure that you have the freedom to distribute copies of free software (and charge for this service if you wish); that you receive source code or can get it if you want it; that you can change the software and use pieces of it in new free programs; and that you are informed that you can do these things.

To protect your rights, we need to make restrictions that forbid distributors to deny you these rights or to ask you to surrender these rights. These restrictions translate to certain responsibilities for you if you distribute copies of the library or if you modify it.

For example, if you distribute copies of the library, whether gratis or for a fee, you must give the recipients all the rights that we gave you. You must make sure that they, too, receive or can get the source code. If you link other code with the

library, you must provide complete object files to the recipients, so that they can relink them with the library after making changes to the library and recompiling it. And you must show them these terms so they know their rights.

We protect your rights with a two-step method: (1) we copyright the library, and (2) we offer you this license, which gives you legal permission to copy, distribute and/or modify the library.

To protect each distributor, we want to make it very clear that there is no warranty for the free library. Also, if the library is modified by someone else and passed on, the recipients should know that what they have is not the original version, so that the original author's reputation will not be affected by problems that might be introduced by others.

Finally, software patents pose a constant threat to the existence of any free program. We wish to make sure that a company cannot effectively restrict the users of a free program by obtaining a restrictive license from a patent holder. Therefore, we insist that any patent license obtained for a version of the library must be consistent with the full freedom of use specified in this license.

Most GNU software, including some libraries, is covered by the ordinary GNU General Public License. This license, the GNU Lesser General Public License, applies to certain designated libraries, and is quite different from the ordinary General Public License. We use this license for certain libraries in order to permit linking those libraries into non-free programs.

When a program is linked with a library, whether statically or using a shared library, the combination of the two is legally speaking a combined work, a derivative of the original library. The ordinary General Public License therefore permits such linking only if the entire combination fits its criteria of freedom. The Lesser General Public License permits more lax criteria for linking other code with the library.

We call this license the "Lesser" General Public License because it does Less to protect the user's freedom than the ordinary General Public License. It also provides other free software developers Less of an advantage over competing non-free programs. These disadvantages are the reason we use the ordinary General Public License for many libraries. However, the Lesser license provides advantages in certain special circumstances.

For example, on rare occasions, there may be a special need to encourage the widest possible use of a certain library, so that it becomes a de-facto standard. To achieve this, non-free programs must be allowed to use the library. A more frequent case is that a free library does the same job as widely used non-free libraries. In this case, there is little to gain by limiting the free library to free software only, so we use the Lesser General Public License.

In other cases, permission to use a particular library in non-free programs enables a greater number of people to use a large body of free software. For example, permission to use the GNU C Library in non-free programs enables many more people to use the whole GNU operating system, as well as its

variant, the GNU/Linux operating system.

Although the Lesser General Public License is Less protective of the users' freedom, it does ensure that the user of a program that is linked with the Library has the freedom and the wherewithal to run that program using a modified version of the Library.

The precise terms and conditions for copying, distribution and modification follow. Pay close attention to the difference between a "work based on the library" and a "work that uses the library". The former contains code derived from the library, whereas the latter must be combined with the library in order to run.

TERMS AND CONDITIONS FOR COPYING, DISTRIBUTION AND MODIFICATION

A "library" means a collection of software functions and/or data prepared so as to be conveniently linked with application programs (which use some of those functions and data) to form executables.

The "Library", below, refers to any such software library or work which has been distributed under these terms. A "work based on the Library" means either the Library or any derivative work under copyright law: that is to say, a work containing the Library or a portion of it, either verbatim or with modifications and/or translated straightforwardly into another language. (Hereinafter, translation is included without limitation in the term "modification".)

"Source code" for a work means the preferred form of the work for making modifications to it. For a library, complete source code means all the source code for all modules it contains, plus any associated interface definition files, plus the scripts used to control compilation and installation of the library.

Activities other than copying, distribution and modification are not covered by this License; they are outside its scope. The act of running a program using the Library is not restricted, and output from such a program is covered only if its contents constitute a work based on the Library (independent of the use of the Library in a tool for writing it). Whether that is true depends on what the Library does and what the program that uses the Library does.

You may charge a fee for the physical act of transferring a copy, and you may at your option offer warranty protection in exchange for a fee.

?a) The modified work must itself be a software library.

?b) You must cause the files modified to carry prominent notices stating that you changed the files and the date of any change.

?c) You must cause the whole of the work to be licensed at no charge to all third parties under the terms of this License.

?d) If a facility in the modified Library refers to a function or a table of data to be supplied by an application program that uses the facility, other than as an argument passed when the facility is invoked, then you must make a good faith effort to ensure that, in the event an application does not supply such

function or table, the facility still operates, and performs whatever part of its purpose remains meaningful.

(For example, a function in a library to compute square roots has a purpose that is entirely well-defined independent of the application. Therefore, Subsection 2d requires that any application-supplied function or table used by this function must be optional: if the application does not supply it, the square root function must still compute square roots.)

These requirements apply to the modified work as a whole. If identifiable sections of that work are not derived from the Library, and can be reasonably considered independent and separate works in themselves, then this License, and its terms, do not apply to those sections when you distribute them as separate works. But when you distribute the same sections as part of a whole which is a work based on the Library, the distribution of the whole must be on the terms of this License, whose permissions for other licensees extend to the entire whole, and thus to each and every part regardless of who wrote it.

Thus, it is not the intent of this section to claim rights or contest your rights to work written entirely by you; rather, the intent is to exercise the right to control the distribution of derivative or collective works based on the Library.

In addition, mere aggregation of another work not based on the Library with the Library (or with a work based on the Library) on a volume of a storage or distribution medium does not bring the other work under the scope of this License.

Once this change is made in a given copy, it is irreversible for that copy, so the ordinary GNU General Public License applies to all subsequent copies and derivative works made from that copy.

This option is useful when you wish to copy part of the code of the Library into a program that is not a library.

If distribution of object code is made by offering access to copy from a designated place, then offering equivalent access to copy the source code from the same place satisfies the requirement to distribute the source code, even though third parties are not compelled to copy the source along with the object code.

However, linking a "work that uses the Library" with the Library creates an executable that is a derivative of the Library (because it contains portions of the Library), rather than a "work that uses the library". The executable is therefore covered by this License. Section 6 states terms for distribution of such executables.

When a "work that uses the Library" uses material from a header file that is part of the Library, the object code for the work may be a derivative work of the Library even though the source code is not. Whether this is true is especially significant if the work can be linked without the Library, or if the work is itself a library. The threshold for this to be true is not precisely defined by law.

If such an object file uses only numerical parameters, data structure layouts and accessors, and small macros and small inline functions (ten lines or less in length), then the use of the

object file is unrestricted, regardless of whether it is legally a derivative work. (Executables containing this object code plus portions of the Library will still fall under Section 6.)

Otherwise, if the work is a derivative of the Library, you may distribute the object code for the work under the terms of Section 6. Any executables containing that work also fall under Section 6, whether or not they are linked directly with the Library itself.

You must give prominent notice with each copy of the work that the Library is used in it and that the Library and its use are covered by this License. You must supply a copy of this License. If the work during execution displays copyright notices, you must include the copyright notice for the Library among them, as well as a reference directing the user to the copy of this License. Also, you must do one of these things:

?a) Accompany the work with the complete corresponding machine-readable source code for the Library including whatever changes were used in the work (which must be distributed under Sections 1 and 2 above); and, if the work is an executable linked with the Library, with the complete machine-readable "work that uses the Library", as object code and/or source code, so that the user can modify the Library and then relink to produce a modified executable containing the modified Library. (It is understood that the user who changes the contents of definitions files in the Library will not necessarily be able to recompile the application to use the modified definitions.)

?b) Use a suitable shared library mechanism for linking with the Library. A suitable mechanism is one that (1) uses at run time a copy of the library already present on the user's computer system, rather than copying library functions into the executable, and (2) will operate properly with a modified version of the library, if the user installs one, as long as the modified version is interface-compatible with the version that the work was made with.

?c) Accompany the work with a written offer, valid for at least three years, to give the same user the materials specified in Subsection 6a, above, for a charge no more than the cost of performing this distribution.

?d) If distribution of the work is made by offering access to copy from a designated place, offer equivalent access to copy the above specified materials from the same place.

?e) Verify that the user has already received a copy of these materials or that you have already sent this user a copy.

For an executable, the required form of the "work that uses the Library" must include any data and utility programs needed for reproducing the executable from it. However, as a special exception, the materials to be distributed need not include anything that is normally distributed (in either source or binary form) with the major components (compiler, kernel, and so on) of the operating system on which the executable runs, unless that component itself accompanies the executable.

It may happen that this requirement contradicts the license restrictions of other proprietary libraries that do not normally accompany the operating system. Such a contradiction means

you cannot use both them and the Library together in an executable that you distribute.

?a) Accompany the combined library with a copy of the same work based on the Library, uncombined with any other library facilities. This must be distributed under the terms of the Sections above.

?b) Give prominent notice with the combined library of the fact that part of it is a work based on the Library, and explaining where to find the accompanying uncombined form of the same work.

If any portion of this section is held invalid or unenforceable under any particular circumstance, the balance of the section is intended to apply, and the section as a whole is intended to apply in other circumstances.

It is not the purpose of this section to induce you to infringe any patents or other property right claims or to contest validity of any such claims; this section has the sole purpose of protecting the integrity of the free software distribution system which is implemented by public license practices. Many people have made generous contributions to the wide range of software distributed through that system in reliance on consistent application of that system; it is up to the author/donor to decide if he or she is willing to distribute software through any other system and a licensee cannot impose that choice.

This section is intended to make thoroughly clear what is believed to be a consequence of the rest of this License.

Each version is given a distinguishing version number. If the Library specifies a version number of this License which applies to it and "any later version", you have the option of following the terms and conditions either of that version or of any later version published by the Free Software Foundation. If the Library does not specify a license version number, you may choose any version ever published by the Free Software Foundation.

NO WARRANTY

BSD LICENSE

Redistribution and use in source and binary forms, with or without modification, are permitted provided that the following conditions are met:

THIS SOFTWARE IS PROVIDED BY THE REGENTS AND CONTRIBUTORS ``AS IS" AND ANY EXPRESS OR IMPLIED WARRANTIES, INCLUDING, BUT NOT LIMITED TO, THE IMPLIED WARRANTIES OF MERCHANTABILITY AND FITNESS FOR A PARTICULAR PURPOSE ARE DISCLAIMED. IN NO EVENT SHALL THE REGENTS OR CONTRIBUTORS BE LIABLE FOR ANY DIRECT, INDIRECT, INCIDENTAL, SPECIAL, EXEMPLARY, OR CONSEQUENTIAL DAMAGES (INCLUDING, BUT NOT LIMITED TO, PROCUREMENT OF SUBSTITUTE GOODS OR SERVICES; LOSS OF USE, DATA, OR PROFITS; OR BUSINESS INTERRUPTION) HOWEVER CAUSED AND ON ANY THEORY OF

LIABILITY, WHETHER IN CONTRACT, STRICT LIABILITY, OR TORT (INCLUDING NEGLIGENCE OR OTHERWISE) ARISING IN ANY WAY OUT OF THE USE OF THIS SOFTWARE, EVEN IF ADVISED OF THE POSSIBILITY OF SUCH DAMAGE.

MIT LICENSE

Permission is hereby granted, free of charge, to any person obtaining

a copy of this software and associated documentation files (the

"Software"), to deal in the Software without restriction, including

without limitation the rights to use, copy, modify, merge, publish,

distribute, sublicense, and/or sell copies of the Software, and to

permit persons to whom the Software is furnished to do so, subject to

the following conditions:

The above copyright notice and this permission notice shall be included

in all copies or substantial portions of the Software.

THE SOFTWARE IS PROVIDED "AS IS", WITHOUT WARRANTY OF ANY KIND,

EXPRESS OR IMPLIED, INCLUDING BUT NOT LIMITED TO THE WARRANTIES OF

MERCHANTABILITY, FITNESS FOR A PARTICULAR PURPOSE AND NONINFRINGEMENT.

IN NO EVENT SHALL THE AUTHORS OR COPYRIGHT HOLDERS BE LIABLE FOR ANY

CLAIM, DAMAGES OR OTHER LIABILITY, WHETHER IN AN ACTION OF CONTRACT,

TORT OR OTHERWISE, ARISING FROM, OUT OF OR IN CONNECTION WITH THE

SOFTWARE OR THE USE OR OTHER DEALINGS IN THE SOFTWARE.

Apache License

Version 2.0, January 2004

<http://www.apache.org/licenses/>

TERMS AND CONDITIONS FOR USE, REPRODUCTION, AND DISTRIBUTION

1. Definitions.

"License" shall mean the terms and conditions for use, reproduction, and distribution as defined by Sections 1 through 9 of this document.

"Licensor" shall mean the copyright owner or entity authorized by the copyright owner that is granting the License.

"Legal Entity" shall mean the union of the acting entity and all other entities that control, are controlled by, or are under common control with that entity. For the purposes of this definition, "control" means (i) the power, direct or indirect, to cause the direction or management of such entity, whether by contract or otherwise, or (ii) ownership of fifty percent (50%) or more of the outstanding shares, or (iii) beneficial ownership of such entity.

"You" (or "Your") shall mean an individual or Legal Entity exercising permissions granted by this License.

"Source" form shall mean the preferred form for making modifications, including but not limited to software source code, documentation source, and configuration files.

"Object" form shall mean any form resulting from mechanical transformation or translation of a Source form, including but not limited to compiled object code, generated documentation, and conversions to other media types.

"Work" shall mean the work of authorship, whether in Source or

Object form, made available under the License, as indicated by a copyright notice that is included in or attached to the work (an example is provided in the Appendix below).

"Derivative Works" shall mean any work, whether in Source or Object form, that is based on (or derived from) the Work and for which the editorial revisions, annotations, elaborations, or other modifications represent, as a whole, an original work of authorship. For the purposes of this License, Derivative Works shall not include works that remain separable from, or merely link (or bind by name) to the interfaces of, the Work and Derivative Works thereof.

"Contribution" shall mean any work of authorship, including the original version of the Work and any modifications or additions to that Work or Derivative Works thereof, that is intentionally submitted to Licensor for inclusion in the Work by the copyright owner

or by an individual or Legal Entity authorized to submit on behalf of the copyright owner. For the purposes of this definition, "submitted"

means any form of electronic, verbal, or written communication sent to the Licensor or its representatives, including but not limited to communication on electronic mailing lists, source code control systems, and issue tracking systems that are managed by, or on behalf of, the Licensor for the purpose of discussing and improving the Work, but excluding communication that is conspicuously marked or otherwise designated in writing by the copyright owner as "Not a Contribution."

"Contributor" shall mean Licensor and any individual or Legal Entity

on behalf of whom a Contribution has been received by Licensor and

subsequently incorporated within the Work.

2. Grant of Copyright License. Subject to the terms and conditions of

this License, each Contributor hereby grants to You a perpetual,

worldwide, non-exclusive, no-charge, royalty-free, irrevocable

copyright license to reproduce, prepare Derivative Works of,

publicly display, publicly perform, sublicense, and distribute the

Work and such Derivative Works in Source or Object form.

3. Grant of Patent License. Subject to the terms and conditions of

this License, each Contributor hereby grants to You a perpetual,

worldwide, non-exclusive, no-charge, royalty-free, irrevocable

(except as stated in this section) patent license to make, have made,

use, offer to sell, sell, import, and otherwise transfer the Work,

where such license applies only to those patent claims licensable

by such Contributor that are necessarily infringed by their

Contribution(s) alone or by combination of their Contribution(s)

with the Work to which such Contribution(s) was submitted. If You

institute patent litigation against any entity (including a cross-claim or counterclaim in a lawsuit) alleging that the Work

or a Contribution incorporated within the Work constitutes direct

or contributory patent infringement, then any patent licenses

granted to You under this License for that Work shall terminate

as of the date such litigation is filed.

4. Redistribution. You may reproduce and distribute copies of the

Work or Derivative Works thereof in any medium, with or without

modifications, and in Source or Object form, provided that You

meet the following conditions:

(a) You must give any other recipients of the Work or Derivative Works a copy of this License; and

(b) You must cause any modified files to carry prominent notices

stating that You changed the files; and

(c) You must retain, in the Source form of any Derivative Works

that You distribute, all copyright, patent, trademark, and attribution notices from the Source form of the Work, excluding those notices that do not pertain to any part of the Derivative Works; and

(d) If the Work includes a "NOTICE" text file as part of its distribution, then any Derivative Works that You distribute must

include a readable copy of the attribution notices contained

within such NOTICE file, excluding those notices that do not

pertain to any part of the Derivative Works, in at least one

of the following places: within a NOTICE text file distributed

as part of the Derivative Works; within the Source form or

documentation, if provided along with the Derivative Works; or,

within a display generated by the Derivative Works, if and

wherever such third-party notices normally appear. The contents

of the NOTICE file are for informational purposes only and

do not modify the License. You may add Your own attribution

notices within Derivative Works that You distribute, alongside

or as an addendum to the NOTICE text from the Work, provided

that such additional attribution notices cannot be construed

as modifying the License.

You may add Your own copyright statement to Your modifications and

may provide additional or different license terms and conditions

for use, reproduction, or distribution of Your modifications, or

for any such Derivative Works as a whole, provided Your use,

reproduction, and distribution of the Work otherwise complies with

the conditions stated in this License.

5. Submission of Contributions. Unless You explicitly state otherwise,

any Contribution intentionally submitted for inclusion in the Work

by You to the Licensor shall be under the terms and conditions of

this License, without any additional terms or conditions.

Notwithstanding the above, nothing herein shall supersede or modify

the terms of any separate license agreement you may have executed

with Licensor regarding such Contributions.

6. Trademarks. This License does not grant permission to use the trade

names, trademarks, service marks, or product names of the Licensor,

except as required for reasonable and customary use in describing the

origin of the Work and reproducing the content of the NOTICE file.

7. Disclaimer of Warranty. Unless required by applicable law or

agreed to in writing, Licensor provides the Work (and each Contributor provides its Contributions) on an "AS IS" BASIS, WITHOUT WARRANTIES OR CONDITIONS OF ANY KIND, either express or

implied, including, without limitation, any warranties or conditions

of TITLE, NON-INFRINGEMENT, MERCHANTABILITY, or

FITNESS FOR A

PARTICULAR PURPOSE. You are solely responsible for determining the

appropriateness of using or redistributing the Work and assume any

risks associated with Your exercise of permissions under this License.

8. Limitation of Liability. In no event and under no legal theory,

whether in tort (including negligence), contract, or otherwise,

unless required by applicable law (such as deliberate and grossly

negligent acts) or agreed to in writing, shall any Contributor be

liable to You for damages, including any direct, indirect, special,

incidental, or consequential damages of any character arising as a

result of this License or out of the use or inability to use the

Work (including but not limited to damages for loss of goodwill,

work stoppage, computer failure or malfunction, or any and all

other commercial damages or losses), even if such Contributor

has been advised of the possibility of such damages.

9. Accepting Warranty or Additional Liability. While redistributing

the Work or Derivative Works thereof, You may choose to offer,

and charge a fee for, acceptance of support, warranty, indemnity,

or other liability obligations and/or rights consistent with this

License. However, in accepting such obligations, You may act only

on Your own behalf and on Your sole responsibility, not on behalf

of any other Contributor, and only if You agree to indemnify,

defend, and hold each Contributor harmless for any liability

incurred by, or claims asserted against, such Contributor by reason

of your accepting any such warranty or additional liability.

END OF TERMS AND CONDITIONS

APPENDIX: How to apply the Apache License to your work.

To apply the Apache License to your work, attach the following boilerplate notice, with the fields enclosed by brackets "[]" replaced with your own identifying information. (Don't include the brackets!) The text should be enclosed in the appropriate comment syntax for the file format. We also recommend that a file or class name and description of purpose be included on the same "printed page" as the copyright notice for easier identification within third-party archives.

Copyright [yyyy] [name of copyright owner]

Licensed under the Apache License, Version 2.0 (the "License");

you may not use this file except in compliance with the License.

You may obtain a copy of the License at

<http://www.apache.org/licenses/LICENSE-2.0>

Unless required by applicable law or agreed to in writing, software

distributed under the License is distributed on an "AS IS" BASIS,

WITHOUT WARRANTIES OR CONDITIONS OF ANY KIND, either express or implied.

See the License for the specific language governing permissions and

limitations under the License.

This copy of the libpng notices is provided for your

convenience. In case of

any discrepancy between this copy and the notices in the file png.h that is

included in the libpng distribution, the latter shall prevail.

COPYRIGHT NOTICE, DISCLAIMER, and LICENSE:

If you modify libpng you may insert additional notices immediately following this sentence.

This code is released under the libpng license.

libpng versions 1.2.6, August 15, 2004, through 1.4.1, February 25, 2010, are

Copyright (c) 2004, 2006-2007 Glenn Randers-Pehrson, and are

distributed according to the same disclaimer and license as libpng-1.2.5

with the following individual added to the list of Contributing Authors

Cosmin Truta

libpng versions 1.0.7, July 1, 2000, through 1.2.5 - October 3, 2002, are

Copyright (c) 2000-2002 Glenn Randers-Pehrson, and are distributed according to the same disclaimer and license as libpng-1.0.6

with the following individuals added to the list of Contributing Authors

Simon-Pierre Cadieux

Eric S. Raymond

Gilles Vollant

and with the following additions to the disclaimer:

There is no warranty against interference with your enjoyment of the

library or against infringement. There is no warranty that our

efforts or the library will fulfill any of your particular purposes

or needs. This library is provided with all faults, and the

entire

risk of satisfactory quality, performance, accuracy, and effort is with

the user.

libpng versions 0.97, January 1998, through 1.0.6, March 20, 2000, are

Copyright (c) 1998, 1999 Glenn Randers-Pehrson, and are distributed according to the same disclaimer and license as libpng-0.96,

with the following individuals added to the list of Contributing Authors:

Tom Lane

Glenn Randers-Pehrson

Willem van Schaik

libpng versions 0.89, June 1996, through 0.96, May 1997, are

Copyright (c) 1996, 1997 Andreas Dilger

Distributed according to the same disclaimer and license as libpng-0.88,

with the following individuals added to the list of Contributing Authors:

John Bowler

Kevin Bracey

Sam Bushell

Magnus Holmgren

Greg Roelofs

Tom Tanner

libpng versions 0.5, May 1995, through 0.88, January 1996, are

Copyright (c) 1995, 1996 Guy Eric Schalnat, Group 42, Inc.

For the purposes of this copyright and license, "Contributing Authors"

is defined as the following set of individuals:

Andreas Dilger

Dave Martindale

Guy Eric Schalnat

Paul Schmidt

Tim Wegner

The PNG Reference Library is supplied "AS IS". The Contributing Authors

and Group 42, Inc. disclaim all warranties, expressed or implied,

including, without limitation, the warranties of merchantability and of

fitness for any purpose. The Contributing Authors and Group 42, Inc.

assume no liability for direct, indirect, incidental, special, exemplary,

or consequential damages, which may result from the use of the PNG

Reference Library, even if advised of the possibility of such damage.

Permission is hereby granted to use, copy, modify, and distribute this

source code, or portions hereof, for any purpose, without fee, subject

to the following restrictions:

be misrepresented as being the original source.

source or altered source distribution.

The Contributing Authors and Group 42, Inc. specifically permit, without

fee, and encourage the use of this source code as a component to

supporting the PNG file format in commercial products. If you use this

source code in a product, acknowledgment is not required but would be

A "png_get_copyright" function is available, for convenient use in "about"

boxes and the like:

```
printf("%s",png_get_copyright(NULL));
```

Also, the PNG logo (in PNG format, of course) is supplied in the

files "pngbar.png.jpg" and "pngbar.jpg (88x31) and

"pngnow.png.jpg" (98x31).

Libpng is OSI Certified Open Source Software. OSI Certified Open Source is a certification mark of the Open Source Initiative.

Glenn Randers-Pehrson
glennrp at users.sourceforge.net
February 25, 2010

This software is based in part on the work of the FreeType Team.

The FreeType Project LICENSE

2006-Jan-27

Copyright 1996-2002, 2006 by
David Turner, Robert Wilhelm, and Werner Lemberg

Introduction

=====

The FreeType Project is distributed in several archive packages; some of them may contain, in addition to the FreeType font engine, various tools and contributions which rely on, or relate to, the FreeType Project.

This license applies to all files found in such packages, and which do not fall under their own explicit license. The license affects thus the FreeType font engine, the test programs,

documentation and makefiles, at the very least.

This license was inspired by the BSD, Artistic, and IJG (Independent JPEG Group) licenses, which all encourage inclusion

and use of free software in commercial and freeware products

alike. As a consequence, its main points are that:

o We don't promise that this software works. However, we will be

interested in any kind of bug reports. ('as is' distribution)

o You can use this software for whatever you want, in parts or

full form, without having to pay us. ('royalty-free' usage)

o You may not pretend that you wrote this software. If you use

it, or only parts of it, in a program, you must acknowledge

somewhere in your documentation that you have used the

FreeType code. ('credits')

We specifically permit and encourage the inclusion of this

software, with or without modifications, in commercial products.

We disclaim all warranties covering The FreeType Project and

assume no liability related to The FreeType Project.

Finally, many people asked us for a preferred form for a credit/disclaimer to use in compliance with this license. We thus

encourage you to use the following text:

""""

Portions of this software are copyright ?<year> The FreeType

Project (www.freetype.org). All rights reserved.

""""

Please replace <year> with the value from the FreeType version you actually use.

Legal Terms

=====

Throughout this license, the terms 'package', 'FreeType Project', and 'FreeType archive' refer to the set of files originally distributed by the authors (David Turner, Robert Wilhelm, and Werner Lemberg) as the 'FreeType Project', be they named as alpha, beta or final release.

'You' refers to the licensee, or person using the project, where

'using' is a generic term including compiling the project's source

code as well as linking it to form a 'program' or 'executable'.

This program is referred to as 'a program using the FreeType engine'.

This license applies to all files distributed in the original FreeType Project, including all source code, binaries and documentation, unless otherwise stated in the file in its original, unmodified form as distributed in the original archive.

If you are unsure whether or not a particular file is covered by this license, you must contact us to verify this.

The FreeType Project is copyright (C) 1996-2000 by David Turner, Robert Wilhelm, and Werner Lemberg. All rights reserved except as specified below.

THE FREETYPE PROJECT IS PROVIDED 'AS IS' WITHOUT WARRANTY OF ANY

KIND, EITHER EXPRESS OR IMPLIED, INCLUDING, BUT NOT LIMITED TO,

WARRANTIES OF MERCHANTABILITY AND FITNESS FOR A PARTICULAR

PURPOSE. IN NO EVENT WILL ANY OF THE AUTHORS OR COPYRIGHT HOLDERS

BE LIABLE FOR ANY DAMAGES CAUSED BY THE USE OR THE INABILITY TO

USE, OF THE FREETYPE PROJECT.

This license grants a worldwide, royalty-free, perpetual and

irrevocable right and license to use, execute, perform, compile,

display, copy, create derivative works of, distribute and sublicense the FreeType Project (in both source and object code

forms) and derivative works thereof for any purpose; and to

authorize others to exercise some or all of the rights granted

herein, subject to the following conditions:

o Redistribution of source code must retain this license file ('FTL.TXT') unaltered; any additions, deletions or changes to

the original files must be clearly indicated in accompanying

documentation. The copyright notices of the unaltered,

original files must be preserved in all copies of source files.

o Redistribution in binary form must provide a disclaimer that

states that the software is based in part of the work of the FreeType Team, in the distribution documentation. We also

encourage you to put an URL to the FreeType web page in your

documentation, though this isn't mandatory.

These conditions apply to any software derived from or based on the FreeType Project, not just the unmodified files. If you use our work, you must acknowledge us. However, no fee need be paid to us.

Neither the FreeType authors and contributors nor you shall use the name of the other for commercial, advertising, or promotional purposes without specific prior written permission.

We suggest, but do not require, that you use one or more of the following phrases to refer to this software in your documentation or advertising materials: `FreeType Project', `FreeType Engine', `FreeType library', or `FreeType Distribution'.

As you have not signed this license, you are not required to accept it. However, as the FreeType Project is copyrighted material, only this license, or another one contracted with the authors, grants you the right to use, distribute, and modify it. Therefore, by using, distributing, or modifying the FreeType Project, you indicate that you understand and accept all the terms of this license.

There are two mailing lists related to FreeType:

- o freetype@nongnu.org
- o freetype-devel@nongnu.org

Discusses general use and applications of FreeType, as well

as future and wanted additions to the library and distribution. If you are looking for support, start in this list if you haven't found anything to help you in the documentation.

o freetype-devel@nongnu.org

Discusses bugs, as well as engine internals, design issues, specific licenses, porting, etc.

Our home page can be found at

<http://www.freetype.org>

--- end of FTL.TXT ---

LICENSE ISSUES

=====

The OpenSSL toolkit stays under a dual license, i.e. both the conditions of

the OpenSSL License and the original SSLeay license apply to the toolkit.

See below for the actual license texts. Actually both licenses are BSD-style

Open Source licenses. In case of any license issues related to OpenSSL

please contact openssl-core@openssl.org.

OpenSSL License

/* =====

* Copyright (c) 1998-2011 The OpenSSL Project. All rights reserved.

*

* Redistribution and use in source and binary forms, with or without

* modification, are permitted provided that the following conditions

* are met:

*

* 1. Redistributions of source code must retain the above copyright notice, this list of conditions and the following disclaimer.

*

* 2. Redistributions in binary form must reproduce the above copyright notice, this list of conditions and the following disclaimer in the documentation and/or other materials provided with the distribution.

*

* 3. All advertising materials mentioning features or use of this software must display the following acknowledgment:

* "This product includes software developed by the OpenSSL Project for use in the OpenSSL Toolkit. (<http://www.openssl.org/>)"

*

* 4. The names "OpenSSL Toolkit" and "OpenSSL Project" must not be used to endorse or promote products derived from this software without prior written permission. For written permission, please contact openssl-core@openssl.org.

*

* 5. Products derived from this software may not be called "OpenSSL" nor may "OpenSSL" appear in their names without prior written permission of the OpenSSL Project.

*

* 6. Redistributions of any form whatsoever must retain the following acknowledgment:

* "This product includes software developed by the OpenSSL Project for use in the OpenSSL Toolkit (<http://www.openssl.org/>)"

*

* THIS SOFTWARE IS PROVIDED BY THE OpenSSL PROJECT ``AS

IS" AND ANY

* EXPRESSED OR IMPLIED WARRANTIES, INCLUDING, BUT NOT LIMITED TO, THE

* IMPLIED WARRANTIES OF MERCHANTABILITY AND FITNESS FOR A PARTICULAR

* PURPOSE ARE DISCLAIMED. IN NO EVENT SHALL THE OpenSSL PROJECT OR

* ITS CONTRIBUTORS BE LIABLE FOR ANY DIRECT, INDIRECT, INCIDENTAL,

* SPECIAL, EXEMPLARY, OR CONSEQUENTIAL DAMAGES (INCLUDING, BUT

* NOT LIMITED TO, PROCUREMENT OF SUBSTITUTE GOODS OR SERVICES;

* LOSS OF USE, DATA, OR PROFITS; OR BUSINESS INTERRUPTION)

* HOWEVER CAUSED AND ON ANY THEORY OF LIABILITY, WHETHER IN CONTRACT,

* STRICT LIABILITY, OR TORT (INCLUDING NEGLIGENCE OR OTHERWISE)

* ARISING IN ANY WAY OUT OF THE USE OF THIS SOFTWARE, EVEN IF ADVISED

* OF THE POSSIBILITY OF SUCH DAMAGE.

* =====

*

* This product includes cryptographic software written by Eric Young

* (eay@cryptsoft.com). This product includes software written by Tim

* Hudson (tjh@cryptsoft.com).

*

*/

Original SSLeay License

/* Copyright (C) 1995-1998 Eric Young (eay@cryptsoft.com)

* All rights reserved.

*

* This package is an SSL implementation written

* by Eric Young (eay@cryptsoft.com).

* The implementation was written so as to conform with Netscapes SSL.

*

* This library is free for commercial and non-commercial use as long as

* the following conditions are adhered to. The following

conditions

- * apply to all code found in this distribution, be it the RC4, RSA, lhash, DES, etc., code; not just the SSL code. The SSL documentation included with this distribution is covered by the same copyright terms except that the holder is Tim Hudson (tjh@cryptsoft.com).
- * Copyright remains Eric Young's, and as such any Copyright notices in the code are not to be removed.
- * If this package is used in a product, Eric Young should be given attribution as the author of the parts of the library used.
- * This can be in the form of a textual message at program startup or in documentation (online or textual) provided with the package.
- * Redistribution and use in source and binary forms, with or without modification, are permitted provided that the following conditions are met:
 - * 1. Redistributions of source code must retain the copyright notice, this list of conditions and the following disclaimer.
 - * 2. Redistributions in binary form must reproduce the above copyright notice, this list of conditions and the following disclaimer in the documentation and/or other materials provided with the distribution.
 - * 3. All advertising materials mentioning features or use of this software must display the following acknowledgement:

"This product includes cryptographic software written by Eric Young (eay@cryptsoft.com)"

The word 'cryptographic' can be left out if the routines from the library being used are not cryptographic related :-).
 - * 4. If you include any Windows specific code (or a derivative thereof) from the apps directory (application code) you must include an acknowledgement:

"This product includes software written by Tim Hudson (tjh@cryptsoft.com)"

- * THIS SOFTWARE IS PROVIDED BY ERIC YOUNG ``AS IS'' AND ANY EXPRESS OR IMPLIED WARRANTIES, INCLUDING, BUT NOT LIMITED TO, THE IMPLIED WARRANTIES OF MERCHANTABILITY AND FITNESS FOR A PARTICULAR PURPOSE ARE DISCLAIMED. IN NO EVENT SHALL THE AUTHOR OR CONTRIBUTORS BE LIABLE FOR ANY DIRECT, INDIRECT, INCIDENTAL, SPECIAL, EXEMPLARY, OR CONSEQUENTIAL DAMAGES (INCLUDING, BUT NOT LIMITED TO, PROCUREMENT OF SUBSTITUTE GOODS OR SERVICES; LOSS OF USE, DATA, OR PROFITS; OR BUSINESS INTERRUPTION) HOWEVER CAUSED AND ON ANY THEORY OF LIABILITY, WHETHER IN CONTRACT, STRICT LIABILITY, OR TORT (INCLUDING NEGLIGENCE OR OTHERWISE) ARISING IN ANY WAY OUT OF THE USE OF THIS SOFTWARE, EVEN IF ADVISED OF THE POSSIBILITY OF SUCH DAMAGE.
- * The licence and distribution terms for any publically available version or derivative of this code cannot be changed. i.e. this code cannot simply be copied and put under another distribution licence [including the GNU Public Licence.]
- */

MOZILLA PUBLIC LICENSE

Version 1.1

1.0.1. "Commercial Use" means distribution or otherwise making the

Covered Code available to a third party.

1.1. "Contributor" means each entity that creates or contributes to

the creation of Modifications.

1.2. "Contributor Version" means the combination of the Original

Code, prior Modifications used by a Contributor, and the Modifications

made by that particular Contributor.

1.3. "Covered Code" means the Original Code or Modifications or the

combination of the Original Code and Modifications, in each case

including portions thereof.

1.4. "Electronic Distribution Mechanism" means a mechanism generally

accepted in the software development community for the electronic

transfer of data.

1.5. "Executable" means Covered Code in any form other than Source

Code.

1.6. "Initial Developer" means the individual or entity identified

as the Initial Developer in the Source Code notice required by Exhibit

A.

1.7. "Larger Work" means a work which combines Covered Code or

portions thereof with code not governed by the terms of this License.

1.8. "License" means this document.

1.8.1. "Licensable" means having the right to grant, to the maximum

extent possible, whether at the time of the initial grant or subsequently acquired, any and all of the rights conveyed herein.

1.9. "Modifications" means any addition to or deletion from the

substance or structure of either the Original Code or any

previous

Modifications. When Covered Code is released as a series of files, a

Modification is:

A. Any addition to or deletion from the contents of a file containing Original Code or previous Modifications.

B. Any new file that contains any part of the Original Code or

previous Modifications.

1.10. "Original Code" means Source Code of computer software code

which is described in the Source Code notice required by Exhibit A as

Original Code, and which, at the time of its release under this

License is not already Covered Code governed by this License.

1.10.1. "Patent Claims" means any patent claim(s), now owned or

hereafter acquired, including without limitation, method, process,

and apparatus claims, in any patent Licensable by grantor.

1.11. "Source Code" means the preferred form of the Covered Code for

making modifications to it, including all modules it contains, plus

any associated interface definition files, scripts used to control

compilation and installation of an Executable, or source code

differential comparisons against either the Original Code or another

well known, available Covered Code of the Contributor's choice. The

Source Code can be in a compressed or archival form, provided the

appropriate decompression or de-archiving software is widely available

for no charge.

1.12. "You" (or "Your") means an individual or a legal entity exercising rights under, and complying with all of the terms of, this

License or a future version of this License issued under Section 6.1.

For legal entities, "You" includes any entity which controls, is

controlled by, or is under common control with You. For purposes of

this definition, "control" means (a) the power, direct or indirect,

to cause the direction or management of such entity, whether by

contract or otherwise, or (b) ownership of more than fifty percent

(50%) of the outstanding shares or beneficial ownership of such

entity.

2.1. The Initial Developer Grant.

The Initial Developer hereby grants You a world-wide, royalty-free,

non-exclusive license, subject to third party intellectual property

claims:

(a) under intellectual property rights (other than patent or

trademark) Licensable by Initial Developer to use, reproduce,

modify, display, perform, sublicense and distribute the Original

Code (or portions thereof) with or without Modifications, and/or

as part of a Larger Work; and

(b) under Patents Claims infringed by the making, using or

selling of Original Code, to make, have made, use, practice,

sell, and offer for sale, and/or otherwise dispose of the Original Code (or portions thereof).

(c) the licenses granted in this Section 2.1(a) and (b) are effective on the date Initial Developer first distributes Original Code under the terms of this License.

(d) Notwithstanding Section 2.1(b) above, no patent license is

granted: 1) for code that You delete from the Original Code; 2)

separate from the Original Code; or 3) for infringements caused

by: i) the modification of the Original Code or ii) the

combination of the Original Code with other software or devices.

2.2. Contributor Grant.

Subject to third party intellectual property claims, each Contributor

hereby grants You a world-wide, royalty-free, non-exclusive license

(a) under intellectual property rights (other than patent or

trademark) Licensable by Contributor, to use, reproduce, modify,

display, perform, sublicense and distribute the Modifications

created by such Contributor (or portions thereof) either on an

unmodified basis, with other Modifications, as Covered Code

and/or as part of a Larger Work; and

(b) under Patent Claims infringed by the making, using, or

selling of Modifications made by that Contributor either alone

and/or in combination with its Contributor Version (or portions

of such combination), to make, use, sell, offer for sale, have

made, and/or otherwise dispose of: 1) Modifications made by that

Contributor (or portions thereof); and 2) the combination of

Modifications made by that Contributor with its Contributor

Version (or portions of such combination).

(c) the licenses granted in Sections 2.2(a) and 2.2(b) are effective on the date Contributor first makes Commercial Use of

the Covered Code.

(d) Notwithstanding Section 2.2(b) above, no patent license is granted: 1) for any code that Contributor has deleted from the Contributor Version; 2) separate from the Contributor Version; 3) for infringements caused by: i) third party modifications of Contributor Version or ii) the combination of Modifications made by that Contributor with other software (except as part of the Contributor Version) or other devices; or 4) under Patent Claims infringed by Covered Code in the absence of Modifications made by that Contributor.

3.1. Application of License.

The Modifications which You create or to which You contribute are governed by the terms of this License, including without limitation Section 2.2. The Source Code version of Covered Code may be distributed only under the terms of this License or a future version of this License released under Section 6.1, and You must include a copy of this License with every copy of the Source Code You distribute. You may not offer or impose any terms on any Source Code version that alters or restricts the applicable version of this License or the recipients' rights hereunder. However, You may include an additional document offering the additional rights described in

Section 3.5.

3.2. Availability of Source Code.

Any Modification which You create or to which You contribute must be made available in Source Code form under the terms of this License either on the same media as an Executable version or via an

Electronic Distribution Mechanism to anyone to whom you made an Executable version available; and if made available via Electronic Distribution Mechanism, must remain available for at least twelve (12) months after the date it initially became available, or at least six (6) months after a subsequent version of that particular Modification has been made available to such recipients. You are responsible for ensuring that the Source Code version remains available even if the Electronic Distribution Mechanism is maintained by a third party.

3.3. Description of Modifications.

You must cause all Covered Code to which You contribute to contain a file documenting the changes You made to create that Covered Code and the date of any change. You must include a prominent statement that the Modification is derived, directly or indirectly, from Original Code provided by the Initial Developer and including the name of the Initial Developer in (a) the Source Code, and (b) in any Executable version or related documentation in which You describe the origin or ownership of the Covered Code.

3.4. Intellectual Property Matters

(a) Third Party Claims.

If Contributor has knowledge that a license under a third party's intellectual property rights is required to exercise the rights granted by such Contributor under Sections 2.1 or 2.2, Contributor must include a text file with the Source Code distribution titled "LEGAL" which describes the claim and the party making the claim in sufficient detail that a recipient will know whom to contact. If Contributor obtains such knowledge after

the Modification is made available as described in Section 3.2,

Contributor shall promptly modify the LEGAL file in all copies

Contributor makes available thereafter and shall take other steps

(such as notifying appropriate mailing lists or newsgroups)

reasonably calculated to inform those who received the Covered

Code that new knowledge has been obtained.

(b) Contributor APIs.

If Contributor's Modifications include an application programming

interface and Contributor has knowledge of patent licenses which

are reasonably necessary to implement that API, Contributor must

also include this information in the LEGAL file.

(c) Representations.

Contributor represents that, except as disclosed pursuant to

Section 3.4(a) above, Contributor believes that Contributor's

Modifications are Contributor's original creation(s) and/or

Contributor has sufficient rights to grant the rights conveyed by

this License.

3.5. Required Notices.

You must duplicate the notice in Exhibit A in each file of the Source

Code. If it is not possible to put such notice in a particular Source

Code file due to its structure, then You must include such notice in a

location (such as a relevant directory) where a user would be likely

to look for such a notice. If You created one or more Modification(s)

You may add your name as a Contributor to the notice described in

Exhibit A. You must also duplicate this License in any documentation

for the Source Code where You describe recipients' rights or ownership

rights relating to Covered Code. You may choose to offer, and to

charge a fee for, warranty, support, indemnity or liability obligations to one or more recipients of Covered Code.

However, You

may do so only on Your own behalf, and not on behalf of the Initial

Developer or any Contributor. You must make it absolutely clear than

any such warranty, support, indemnity or liability obligation is

offered by You alone, and You hereby agree to indemnify the Initial

Developer and every Contributor for any liability incurred by the

Initial Developer or such Contributor as a result of warranty,

support, indemnity or liability terms You offer.

3.6. Distribution of Executable Versions.

You may distribute Covered Code in Executable form only if the

requirements of Section 3.1-3.5 have been met for that Covered Code,

and if You include a notice stating that the Source Code version of

the Covered Code is available under the terms of this License,

including a description of how and where You have fulfilled the

obligations of Section 3.2. The notice must be conspicuously included

in any notice in an Executable version, related documentation or

collateral in which You describe recipients' rights relating to the

Covered Code. You may distribute the Executable version of Covered

Code or ownership rights under a license of Your choice, which may

contain terms different from this License, provided that You are in

compliance with the terms of this License and that the license for the

Executable version does not attempt to limit or alter the recipient's

rights in the Source Code version from the rights set forth in this

License. If You distribute the Executable version under a different

license You must make it absolutely clear that any terms which differ

from this License are offered by You alone, not by the Initial

Developer or any Contributor. You hereby agree to indemnify the

Initial Developer and every Contributor for any liability incurred by

the Initial Developer or such Contributor as a result of any such

terms You offer.

3.7. Larger Works.

You may create a Larger Work by combining Covered Code with other code

not governed by the terms of this License and distribute the Larger

Work as a single product. In such a case, You must make sure the

requirements of this License are fulfilled for the Covered Code.

If it is impossible for You to comply with any of the terms of this

License with respect to some or all of the Covered Code due to

statute, judicial order, or regulation then You must: (a) comply with

the terms of this License to the maximum extent possible; and (b)

describe the limitations and the code they affect. Such description

must be included in the LEGAL file described in Section 3.4 and must

be included with all distributions of the Source Code. Except to the

extent prohibited by statute or regulation, such description must be

sufficiently detailed for a recipient of ordinary skill to be able to

understand it.

This License applies to code to which the Initial Developer has

attached the notice in Exhibit A and to related Covered Code.

6.1. New Versions.

Netscape Communications Corporation ("Netscape") may publish revised

and/or new versions of the License from time to time. Each version

will be given a distinguishing version number.

6.2. Effect of New Versions.

Once Covered Code has been published under a particular version of the

License, You may always continue to use it under the terms of that

version. You may also choose to use such Covered Code under the terms

of any subsequent version of the License published by Netscape. No one

other than Netscape has the right to modify the terms applicable to

Covered Code created under this License.

6.3. Derivative Works.

If You create or use a modified version of this License (which you may

only do in order to apply it to code which is not already Covered Code

governed by this License), You must (a) rename Your license so that

the phrases "Mozilla", "MOZILLAPL", "MOZPL", "Netscape", "MPL", "NPL" or any confusingly similar phrase do not appear in your

license (except to note that your license differs from this License)

and (b) otherwise make it clear that Your version of the license

contains terms which differ from the Mozilla Public License and

Netscape Public License. (Filling in the name of the Initial Developer, Original Code or Contributor in the notice described in

Exhibit A shall not of themselves be deemed to be modifications of

this License.)

COVERED CODE IS PROVIDED UNDER THIS LICENSE ON AN "AS IS" BASIS,

WITHOUT WARRANTY OF ANY KIND, EITHER EXPRESSED OR IMPLIED, INCLUDING,

WITHOUT LIMITATION, WARRANTIES THAT THE COVERED CODE IS FREE OF

DEFECTS, MERCHANTABILITY, FIT FOR A PARTICULAR PURPOSE OR NON-INFRINGEMENT.

THE ENTIRE RISK AS TO THE QUALITY AND PERFORMANCE OF THE COVERED CODE

IS WITH YOU. SHOULD ANY COVERED CODE PROVE DEFECTIVE IN ANY RESPECT,

YOU (NOT THE INITIAL DEVELOPER OR ANY OTHER CONTRIBUTOR) ASSUME THE

COST OF ANY NECESSARY SERVICING, REPAIR OR CORRECTION. THIS DISCLAIMER

OF WARRANTY CONSTITUTES AN ESSENTIAL PART OF THIS LICENSE. NO USE OF

ANY COVERED CODE IS AUTHORIZED HEREUNDER EXCEPT UNDER THIS DISCLAIMER.

8.1. This License and the rights granted hereunder will terminate

automatically if You fail to comply with terms herein and fail to cure

such breach within 30 days of becoming aware of the breach. All

sublicenses to the Covered Code which are properly granted shall

survive any termination of this License. Provisions which, by their

nature, must remain in effect beyond the termination of this License

shall survive.

8.2. If You initiate litigation by asserting a patent infringement

claim (excluding declaratory judgment actions) against Initial Developer

or a Contributor (the Initial Developer or Contributor against whom

You file such action is referred to as "Participant") alleging that:

(a) such Participant's Contributor Version directly or indirectly

infringes any patent, then any and all rights granted by such Participant to You under Sections 2.1 and/or 2.2 of this License

shall, upon 60 days notice from Participant terminate prospectively,

unless if within 60 days after receipt of notice You either: (i) agree in writing to pay Participant a mutually agreeable reasonable

royalty for Your past and future use of Modifications made by such

Participant, or (ii) withdraw Your litigation claim with respect to

the Contributor Version against such Participant. If within 60 days

of notice, a reasonable royalty and payment arrangement are not

mutually agreed upon in writing by the parties or the litigation claim

is not withdrawn, the rights granted by Participant to You under

Sections 2.1 and/or 2.2 automatically terminate at the expiration of

the 60 day notice period specified above.

(b) any software, hardware, or device, other than such Participant's

Contributor Version, directly or indirectly infringes any patent, then

any rights granted to You by such Participant under Sections 2.1(b)

and 2.2(b) are revoked effective as of the date You first made, used,

sold, distributed, or had made, Modifications made by that Participant.

8.3. If You assert a patent infringement claim against Participant

alleging that such Participant's Contributor Version directly or

indirectly infringes any patent where such claim is resolved (such as

by license or settlement) prior to the initiation of patent infringement litigation, then the reasonable value of the licenses

granted by such Participant under Sections 2.1 or 2.2 shall be taken

into account in determining the amount or value of any payment or license.

8.4. In the event of termination under Sections 8.1 or 8.2 above,

all end user license agreements (excluding distributors and resellers)

which have been validly granted by You or any distributor hereunder

prior to termination shall survive termination.

UNDER NO CIRCUMSTANCES AND UNDER NO LEGAL THEORY, WHETHER TORT

(INCLUDING NEGLIGENCE), CONTRACT, OR OTHERWISE, SHALL YOU, THE INITIAL

DEVELOPER, ANY OTHER CONTRIBUTOR, OR ANY DISTRIBUTOR OF COVERED CODE,

OR ANY SUPPLIER OF ANY OF SUCH PARTIES, BE LIABLE TO ANY PERSON FOR

ANY INDIRECT, SPECIAL, INCIDENTAL, OR CONSEQUENTIAL DAMAGES OF ANY

CHARACTER INCLUDING, WITHOUT LIMITATION, DAMAGES FOR LOSS OF GOODWILL,

WORK STOPPAGE, COMPUTER FAILURE OR MALFUNCTION, OR ANY AND ALL OTHER

COMMERCIAL DAMAGES OR LOSSES, EVEN IF SUCH PARTY SHALL HAVE BEEN

INFORMED OF THE POSSIBILITY OF SUCH DAMAGES. THIS LIMITATION OF

LIABILITY SHALL NOT APPLY TO LIABILITY FOR DEATH OR PERSONAL INJURY

RESULTING FROM SUCH PARTY'S NEGLIGENCE TO THE EXTENT APPLICABLE LAW

PROHIBITS SUCH LIMITATION. SOME JURISDICTIONS DO NOT ALLOW THE

EXCLUSION OR LIMITATION OF INCIDENTAL OR CONSEQUENTIAL DAMAGES, SO

THIS EXCLUSION AND LIMITATION MAY NOT APPLY TO YOU.

The Covered Code is a "commercial item," as that term is defined in

48 C.F.R. 2.101 (Oct. 1995), consisting of "commercial computer

software" and "commercial computer software

documentation," as such

terms are used in 48 C.F.R. 12.212 (Sept. 1995). Consistent with 48

C.F.R. 12.212 and 48 C.F.R. 227.7202-1 through 227.7202-4 (June 1995),

all U.S. Government End Users acquire Covered Code with only those

rights set forth herein.

This License represents the complete agreement concerning subject

matter hereof. If any provision of this License is held to be

unenforceable, such provision shall be reformed only to the extent

necessary to make it enforceable. This License shall be governed by

California law provisions (except to the extent applicable law, if

any, provides otherwise), excluding its conflict-of-law provisions.

With respect to disputes in which at least one party is a citizen of,

or an entity chartered or registered to do business in the United

States of America, any litigation relating to this License shall be

subject to the jurisdiction of the Federal Courts of the Northern

District of California, with venue lying in Santa Clara County, California, with the losing party responsible for costs, including

without limitation, court costs and reasonable attorneys' fees and

expenses. The application of the United Nations Convention on

Contracts for the International Sale of Goods is expressly excluded.

Any law or regulation which provides that the language of a contract

shall be construed against the drafter shall not apply to this License.

As between Initial Developer and the Contributors, each party is

responsible for claims and damages arising, directly or

indirectly,

out of its utilization of rights under this License and You agree to

work with Initial Developer and Contributors to distribute such

responsibility on an equitable basis. Nothing herein is intended or

shall be deemed to constitute any admission of liability.

Initial Developer may designate portions of the Covered Code as

"Multiple-Licensed". "Multiple-Licensed" means that the Initial

Developer permits you to utilize portions of the Covered Code under

Your choice of the NPL or the alternative licenses, if any, specified

by the Initial Developer in the file described in Exhibit A.

EXHIBIT A -Mozilla Public License.

The contents of this file are subject to the Mozilla Public License

Version 1.1 (the "License"); you may not use this file except in

compliance with the License. You may obtain a copy of the License at

<http://www.mozilla.org/MPL/>

Software distributed under the License is distributed on an "AS IS"

basis, WITHOUT WARRANTY OF ANY KIND, either express or implied. See the

License for the specific language governing rights and limitations

under the License.

The Original Code is _____.

The Initial Developer of the Original Code is _____.

Portions created by _____ are Copyright (C) _____.
All Rights Reserved.

Contributor(s): _____.

Alternatively, the contents of this file may be used under the terms

of the _____ license (the "[_____] License"), in which case the

provisions of [_____] License are applicable instead of those

above. If you wish to allow use of your version of this file only

under the terms of the [_____] License and not to allow others to use

your version of this file under the MPL, indicate your decision by

deleting the provisions above and replace them with the notice and

other provisions required by the [_____] License. If you do not delete

the provisions above, a recipient may use your version of this file

under either the MPL or the [_____] License."

[NOTE: The text of this Exhibit A may differ slightly from the text of

the notices in the Source Code files of the Original Code. You should

use the text of this Exhibit A rather than the text found in the

Original Code Source Code for Your Modifications.]

17.5

Съобщения

Можете да получавате съобщение за наличен нов софтуер на телевизора за изтегляне или други свързани със софтуер проблеми.

За да прочетете тези съобщения...

1 - Натиснете , изберете **Всички настройки** и натиснете **ОК**.

2 - Изберете **Актуализиране на софтуера > Съобщения**.

3 - Изберете съобщението, което искате да прочетете.

4 - Натиснете  (ляво) неколкократно според необходимостта, за да затворите менюто.

Спецификации

18.1

Параметри на околната среда

Европейски енергиен етикет

Европейският енергиен етикет ви информира за класа на енергийна ефективност на този продукт. Колкото по-зелен е класът на енергийна ефективност, толкова по-малко енергия консумира продуктът.

На етикета можете да намерите класа на енергийна ефективност, средното потребление на енергия на продукта при употреба и средното потребление на енергия за 1 година. Стойностите на енергопотребление за този продукт можете да намерите също и на уебсайта на Philips за вашата държава на адрес www.philips.com/TV

Технически данни

43PUx7100

- Клас на енергийна ефективност: A
- Размер на видимия екран: 108 cm / 43 инча
- Потребление на енергия при включен режим (W): 65 W
- Годишно потребление на енергия (kWh) *: 95 kWh
- Потребление на енергия в режим на готовност (W) **: 0,50 W
- Резолюция на дисплея (пиксели): 3840 x 2160p

49PUx7100

- Клас на енергийна ефективност: A
- Размер на видимия екран: 123 cm / 49 инча
- Потребление на енергия при включен режим (W): 75 W
- Годишно потребление на енергия (kWh) *: 110 kWh
- Потребление на енергия в режим на готовност (W) **: 0,50 W
- Резолюция на дисплея (пиксели): 3840 x 2160p

55PUx7100

- Клас на енергийна ефективност: A
- Размер на видимия екран: 139 cm / 55 инча
- Потребление на енергия при включен режим (W): 92 W
- Годишно потребление на енергия (kWh) *: 134 kWh
- Потребление на енергия в режим на готовност (W) **: 0,50 W
- Резолюция на дисплея (пиксели): 3840 x 2160p

65PUx7120

- Клас на енергийна ефективност: A
- Размер на видимия екран: 164 cm / 65 инча
- Потребление на енергия при включен режим (W): 133 W
- Годишно потребление на енергия (kWh) *: 194 kWh
- Потребление на енергия в режим на готовност (W) **: 0,50 W
- Резолюция на дисплея (пиксели): 3840 x 2160p

* Потребление на енергия kWh на година, на базата на потреблението на мощност на телевизор, който работи 4

часа на ден в продължение на 365 дни. Действителното потребление на енергия зависи от начина на използване на телевизора.

** Когато телевизорът е изключен с дистанционното управление и няма активна функция.

Край на експлоатационния срок

Изхвърляне на стария продукт и батериите

Продуктът е разработен и произведен от висококачествени материали и компоненти, които могат да бъдат рециклирани и използвани повторно.



Символът със зачеркнат контейнер за отпадъци означава, че продуктът отговаря на европейската директива 2002/96/ЕС.



Осведомете се относно местната система за разделно събиране на отпадъците от електрически и електронни продукти.

Съобразявайте се с местните разпоредби и не изхвърляйте старите си продукти с обикновените битови отпадъци. Правилното изхвърляне на старите продукти помага за избягване на евентуални неблагоприятни последици за околната среда и човешкото здраве.

Продуктът съдържа батерии, за които е в сила европейската директива 2006/66/ЕС. Тези батерии не могат да се изхвърлят заедно с обикновените битови отпадъци.



Осведомете се относно местната система за разделно събиране на батерии, тъй като правилният начин на изхвърляне ще помогне за избягване на неблагоприятни последици за околната среда и човешкото здраве.

18.2

Захранване

Спецификациите на продукта може да се променят без предупреждение. За повече данни за спецификациите на този продукт посетете www.philips.com/support

Захранване

- Мрежово захранване: AC 220–240 V +/-10%
- Околна температура : 5°C до 35°C
- Функции за пестене на електроенергия: Светлинен сензор, еко режим, изключване на образа (за радио), автоматичен таймер за изключване, меню "Еко настройки".

За информация относно потребление на енергия, вижте глава **Технически данни**.

Номиналната мощност, посочена на табелката на продукта, е консумираната мощност при използване на продукта в обикновени домашни условия (IEC 62087, издание 2). Максималната мощност, посочена в скоби, е за електротехническа безопасност (IEC 60065, издание 7.2). 7.2).

18.3

Операционна система

Операционна система Android

5.0 Lollipop

18.4

Приемане

- Вход за антена: 75 ohm коаксиален (IEC75)
- Честотни диапазони на тунера: Hyperband, S-Channel, UHF, VHF
- DVB : DVB-T2, DVB-C (кабел) QAM
- Възпроизвеждане на аналогово видео: SECAM, PAL
- Възпроизвеждане на цифрово видео: MPEG2 SD/HD (ISO/IEC 13818-2), MPEG4 SD/HD (ISO/IEC 14496-10)
- Възпроизвеждане на цифров звук (ISO/IEC 13818-3)
- Вход за сателитен сигнал: 75 ohm F-тип
- Диапазон на входните честоти: 950 до 2150 MHz
- Входящо ниво на сигнала: 25 до 65 dBm
- DVB-S/S2 QPSK, символна скорост 2 до 45 милиона символа, SCPC и MCPC
- LNB : DiSEqC 1.0, поддръжка 1 до 4 LNB конвертора, поляритет 14/18 V, честотна лента 22 kHz, режим по-силен звук, LNB ток макс. 300 mA

18.5

Дисплей

Тип

Размер на екрана по диагонал

- 43PUx7100 : 108 cm / 43 инча
- 49PUx7100 : 123 cm / 49 инча
- 55PUx7100 : 139 cm / 55 инча
- 65PUx7120 : 164 cm / 65 инча

Разделителна способност на дисплея

- 3840 x 2160p

Входна разделителна способност

Видеоформати

Разделителна способност – честота на обновяване

- 480i – 60 Hz
- 480p – 60 Hz
- 576i – 50 Hz
- 576p – 50 Hz
- 720p – 50 Hz, 60 Hz
- 1080i – 50 Hz, 60 Hz
- 1080p – 24 Hz, 25 Hz, 30 Hz
- 2160p – 24 Hz, 25 Hz, 30 Hz, 50 Hz, 60 Hz

Компютърни формати

Разделителни способности (сред други)

- 640 x 480p – 60 Hz
- 800 x 600p – 60 Hz
- 1024 x 768p – 60 Hz
- 1280 x 768p – 60 Hz
- 1360 x 765p – 60 Hz
- 1360 x 768p – 60 Hz
- 1280 x 1024p – 60 Hz
- 1920 x 1080p – 60 Hz
- 3840 x 2160p – 24 Hz, 25 Hz, 30 Hz, 50 Hz, 60 Hz

18.6

Размери и тегло

43PUx7100

- без ТВ стойка:

Ширина 970,2 мм – Височина 574,6 мм – Дълбочина 36,7 мм – Тегло ±10,85 кг

- със ТВ стойка:

Ширина 1017,7 мм – Височина 626,7 мм – Дълбочина 213,5 мм – Тегло ±11,1 кг

49PUx7100

- без ТВ стойка:

Ширина 1102,8 мм – Височина 638,5 мм – Дълбочина 36,7 мм – Тегло ±13,6 кг

- със ТВ стойка:

Ширина 1149 мм – Височина 701 мм – Дълбочина 255,2 мм – Тегло ±13,9 кг

55PUx7100

- без ТВ стойка:

Ширина 1238,6 мм – Височина 714,9 мм – Дълбочина 36,7 мм – Тегло ± 16,78 кг

- със ТВ стойка:

Ширина 1285,1 мм – Височина 777,4 мм – Дълбочина 272 мм – Тегло ±17,11 кг

65PUx7120

- без ТВ стойка:

Ширина 1457,8 мм – Височина 835,7 мм – Дълбочина 55,3 мм – Тегло ± 32,7 кг

- със ТВ стойка:

Ширина 1508,9 мм – Височина 898,2 мм – Дълбочина 293 мм – Тегло ± 33,5 кг

18.7

Възможности за свързване

Отстриани на телевизора

- Слушалки – стерео минижак 3,5 мм
- 2x HDMI вход
- 2x USB 2.0
- 1x Slot за общ интерфейс CI+/CAM

Гръб на телевизора

- Аудио вход (DVI към HDMI) – стерео минижак 3,5 мм
- SCART: Аудио L/R, вход CVBS, RGB
- YPbPr : Y Pb Pr, Аудио L/R

Дъно на телевизора

- HDMI 1 вход – ARC – HDMI 2.0
- HDMI 2 вход – ARC – HDMI 2.0
- 1x USB 2.0
- Аудио изход – Оптичен Toslink
- Мрежова LAN – RJ45
- Антена (75 Ω)
- Сателитен тунер

18.8

Звук

- 3D wOOx
- HD Stereo
- Изходна мощност (RMS): 20 W
- Dolby® Digital Plus
- DTS Premium Sound™

18.9

Мултимедийна

Връзки

- USB 2.0
- Ethernet LAN RJ-45
- Wi-Fi 802.11b/g/n (вградена)

Поддържани USB файлови системи

- FAT 16, FAT 32, NTFS

ESD

- Контейнери: 3GP, AVCHD, AVI, MPEG-PS, MPEG-TS, MPEG-4, Matroska (MKV), Quicktime (MOV, M4V, M4A), Windows Media (ASF/WMV/WMA)
- Видео кодеци: MPEG-1, MPEG-2, MPEG-4 Part 2, MPEG-4 Part 10 AVC (H264), VC-1, WMV9, H.265 (HEVC)

- Аудио кодеци: AAC, HE-AAC (v1/v2), AMR-NB, Dolby Digital, Dolby Digital Plus, DTS Premium Sound™, MPEG-1/2/2.5 Layer I/II/III (включва MP3), WMA (v2 до v9.2), WMA Pro (v9/v10)

- Субтитри:

– Формати: SAMI, SubRip (SRT), SubViewer (SUB), MicroDVD (TXT), mplayer2 (TXT), TMPlayer (TXT)

– Кодирание на символите: UTF-8, Central Europe и Eastern Europe (Windows-1250), Cyrillic (Windows-1251), Greek (Windows-1253), Turkish (Windows-1254), Western Europe (Windows-1252)

- Кодеци изображения: JPEG, JPS, MPO

- Ограничения:

– Поддържаната максимална обща побитова скорост за мултимедиен файл е 30 Mbps.

– Поддържаната максимална видео побитова скорост за мултимедиен файл е 20 Mbps.

– MPEG-4 AVC (H.264) се поддържа до High Profile @ L4.1.

– H.265 (HEVC) се поддържа до Main / Main 10 Profile до ниво 5.1

– VC-1 се поддържа до Advanced Profile @ L3.

Wi-Fi Certified

Този телевизор поддържа устройства с WiDi 4.x.

Поддържан софтуер за мултимедиен сървър (DMS)

- PC – Microsoft Windows XP, Vista или Windows 7

– Можете да използвате всякакъв DLNA сертифициран® софтуер за мултимедиен сървър.

– Microsoft – Windows Media Player

- Mac OS X

– Можете да използвате всякакъв DLNA сертифициран® софтуер за мултимедиен сървър.

- Мобилни устройства

– Philips TV Remote app – iOS, Android

– Взаимозаменяемостта и работните показатели може да са различни, в зависимост от възможностите на мобилното устройство и използвания софтуер.

Разпоредби за ESD

Този уред отговаря на критериите В за работни показатели за ESD. Ако уредът не се възстанови в режим на споделяне на файлове поради електростатичен разряд, е необходима намеса на потребителя.

Помощ и поддръжка

19.1

Регистриране

Регистрирайте телевизора си, за да ползвате най-различни предимства, включително пълна поддръжка (включително изтегляне на файлове), привилегирован достъп до информация за нови продукти, ексклузивни оферти и отстъпки, шанс за печалби и дори участие в специални анкети за нови продукти.

Отидете на адрес www.philips.com/welcome

19.2

Проблеми

Канали

При инсталирането не са открити цифрови канали

Вижте техническите спецификации, за да се уверите, че телевизорът ви поддържа DVB-T или DVB-C в страната ви. Уверете се, че всички кабели са свързани както трябва и че е избрана правилната мрежа.

Вече инсталираните канали не са в списъка с канали

Уверете се, че е избран правилният канал.

Общи положения

Телевизорът не се включва

- Изключете захранващия кабел от контакта. Изчакайте една минута и го включете отново.
- Уверете се, че захранващият кабел е свързан добре.

Пращане при стартиране или изключване

Когато включвате, изключвате телевизора или преминавате към режим на готовност, чувате пращане от корпуса на телевизора. Пращането се дължи на нормалното разширяване и свиване на телевизора, когато той се нагрява или охлажда. Това не се отразява на работните му показатели.

Телевизорът не реагира на дистанционното управление

Телевизорът има нужда от известно време за стартиране. По това време той не реагира на дистанционното управление или контролите за телевизора. Това е нормално.

Ако телевизорът продължи да не реагира на дистанционното управление, можете да проверите дали дистанционното управление работи с помощта на фотоапарат на мобилно устройство. Включете телефона в режим "фотоапарат" и насочете дистанционното

управление към обектива на фотоапарата. Ако натиснете който и да било клавиш на дистанционното управление и забележите, че инфрачервеният LED индикатор мига, чрез фотоапарата, дистанционното управление работи. Трябва да се провери телевизорът.

Ако забележите мигането, дистанционното управление може да е счупено или батериите му да са се разреждали. Този метод за проверка не е възможен за дистанционни управления, които са сдвоени безжично с телевизора.

Телевизорът се превключва обратно на режим на готовност, след като покаже началния екран на Philips

Когато телевизорът е в режим на готовност се показва начален екран на Philips, след което телевизорът се връща в режим на готовност. Това е нормално. Когато телевизорът бъде изключен от захранването и включен отново, началният екран се показва при следващото стартиране. За да включите телевизора от режим на готовност, включете от дистанционното управление или телевизора.

Индикаторът за режим на готовност не спира да мига

Изключете захранващия кабел от контакта. Изчакайте 5 минути, преди да свържете отново захранващия кабел. Ако мигането се появи отново, свържете се с отдела за обслужване на клиентите за телевизори Philips.

Картина

Няма картина/изкривена картина

- Уверете се, че антената е свързана с телевизора както трябва.
- Уверете се, че за източник за показване е избрано правилното устройство.
- Уверете се, че външното устройство или източник е свързан както трябва.

Звук без картина

- Уверете се, че настройките за картината са зададени правилно.

Слабо приемане на сигнал от антената

- Уверете се, че антената е свързана с телевизора както трябва.
- Високоговорители, незаземени озвучителни устройства, неонов светлини, високи сгради и други големи обекти могат да повлияят на качеството на приемане. Ако е възможно, опитайте да подобрите качеството на приемане, като промените посоката на антената или отдалечите устройствата от телевизора.
- Ако приемането е лошо само за един канал, направете фини настройки за него.

Лоша картина от устройство

- Уверете се, че устройството е свързано както трябва.
- Уверете се, че настройките за картината са зададени правилно.

Настройките на картината се променят след време

Уверете се, че **Място** е зададено като **Вкъщи**. Можете да промените и запазите настройките в този режим.

Появява се рекламен банер

Уверете се, че **Място** е зададено като **Вкъщи**.

Картината не съвпада с екрана

Променете към различен формат на картината.

Форматът на картината се променя при различните канали

Изберете формат на картината, различен от "Авто".

Позицията на картината е неправилна

Сигналите с изображения от някои устройства е възможно да не съвпадат правилно с екрана. Проверете изхода на сигнала на свързаното устройство.

Картината на компютъра е нестабилна

Уверете се, че компютърът ви използва поддържана разделителна способност и честота на опресняване.

Звук

Няма звук или звукът е с лошо качество

Ако не бъде разпознат аудио сигнал, телевизорът автоматично изключва аудио изхода – това не е признак на повреда.

- Уверете се, че настройките на звука са зададени правилно.
- Уверете се, че всички кабели са свързани както трябва.
- Уверете се, че звукът не е изключен или зададен на нула.
- Уверете се, че аудио изходът на телевизора е свързан с аудио входа на системата за домашно кино. От високоговорителите на системата за домашно кино следва да се чува звук.
- За някои устройства може да е необходимо да активирате HDMI аудио изход ръчно. Ако HDMI звукът вече е активиран, но все така не чувате звук, опитайте да смените цифровия аудио формат на устройството на PCM (Pulse Code Modulation). За инструкции се обърнете към приложената към устройството ви документация.

Връзки

HDMI

- Забележете, че поддръжката на HDCP (High-bandwidth Digital Content Protection) може да удължи времето, необходимо за показване на съдържание от HDMI устройство на телевизора.
- Ако телевизорът не разпознае HDMI устройството и не се покаже картина, превключете източника от едно устройство към друго и обратно.
- Ако се появят смущения в звука, уверете се, че изходните настройки от HDMI устройството са правилни.
- Ако използвате адаптер HDMI към DVI или кабел HDMI към DVI, уверете се, че е свързан допълнителен аудио кабел към AUDIO IN (само минижак), ако е наличен.

EasyLink не работи

- Уверете се, че устройствата ви с HDMI са съвместими с HDMI-CEC. Функциите на EasyLink работят само с устройства, които са съвместими с HDMI-CEC.

Не се показва икона за сила на звука

- Това е нормално, когато е свързано аудио устройство с HDMI-CEC.

Не се показват снимки, видео и музика от USB устройство

- Уверете се, че устройството за съхранение с USB е зададено на съответстващо на Mass Storage Class, според описанието в документацията му.
- Уверете се, че устройството за съхранение с USB е съвместимо с телевизора.
- Уверете се, че файловете формати за картината и звука се поддържат от телевизора.

Накъсано възпроизвеждане на файлове от USB

- Работните показатели при прехвърляне от устройството за съхранение с USB могат да ограничат прехвърлянето на данни към телевизора, което води до лошо възпроизвеждане.

19.3

Екранна помощ

Този телевизор предоставя екранна помощ.

Отваряне на "Помощ"

Натиснете клавиша **—** (син), за да отворите Помощ незабавно. "Помощ" ще се отвори на главата, която е най-подходяща за това, което правите, или което е избрано на телевизора. За да търсите теми в азбучен ред, изберете **Ключови думи**.

За да четете информацията от Помощ като книга, изберете **Ръководство**.

Преди да изпълните инструкциите от "Помощ", затворете "Помощ".

За да затворите Помощ, натиснете цветния клавиш **— Затвори**.

При някои действия – например Телетекст – цветните бутони имат конкретни функции и не могат да отворят "Помощ".

"Помощ" за телевизора на вашия таблет, смартфон или компютър

За да изпълнявате продължителни последователности от инструкции по-лесно можете да изтеглите помощната информация за телевизора във формат PDF, за да я четете на смартфона, таблета или компютъра си. Алтернативно можете да разпечатате съответната страница от "Помощ" от компютъра си.

За да изтеглите Помощ (ръководството за потребителя), отидете на адрес www.philips.com/support

MVL_v37_20160516

Онлайн помощ

За разрешаване на всякакъв вид проблеми, свързани с телевизорите на Philips, можете да се обърнете към нашата онлайн поддръжка. Изберете език и въведете номера на модела на своя продукт.

Отидете на адрес www.philips.com/support .

В сайта за поддръжка ще намерите телефонния номер за вашата страна, на който можете да се свържете с нас, както и отговори на някои често задавани въпроси (ЧЗВ). В някои страни можете да говорите онлайн с наши сътрудници и да зададете своя въпрос директно или да го изпратите по имейла.

Можете да изтеглите нов софтуер за телевизора си, както и наръчник на потребителя, който да четете на компютъра си.

Поправка

За поддръжка и ремонт можете да се обадите в Центъра за обслужване на потребители във вашата страна.

Телефонният номер ще намерите в печатната документация, придружаваща телевизора.

Или направете справка с нашия уебсайт www.philips.com/support .

Номер на модела и сериен номер на телевизора

Възможно е да ви бъдат поискани номерът на модела и серийният номер на телевизора. Тези номера ще намерите на етикета на опаковката или на табелката на гърба или отдолу на телевизора.

▲ Предупреждение

Не опитвайте сами да ремонтирате телевизора. Това може да доведе до сериозно нараняване, непоправими щети по телевизора или да отмени гаранцията ви.

Безопасност и поддръжка

20.1

Безопасност

Важно!

Прочетете и разберете всички инструкции за безопасността преди да използвате телевизора. Гаранцията става невалидна в случай на повреда, причинена от неспазване на инструкциите.

Предпазване на телевизора от падане

Винаги използвайте предоставената конзола за стена, за да предпазите телевизора от падане. Монтирайте конзолата и фиксирайте телевизора към нея дори когато го разполагате на пода.

Можете да намерите указанията за монтиране в Ръководството за бърз старт, придружаващо телевизора. Ако сте загубили ръководството, можете да го изтеглите от www.philips.com

За да изтеглите Ръководството за бърз старт, потърсете го, като използвате номера на вида продукт на вашия телевизор.

Опасност от токов удар или пожар

- Никога не излагайте телевизора на дъжд или вода. Никога не поставяйте съдове с течности, като вази, в близост до телевизора. Ако върху телевизора бъде излята течност го изключете от контакта незабавно.
- Свържете се с отдела за грижи за клиенти на Philips за проверка на телевизора, преди да го използвате.
- Никога не излагайте телевизора, дистанционното управление или батериите на прекомерна топлина. Никога не ги поставяйте близо до свещи, открит огън или други източници на топлина, включително директна слънчева светлина.
- Никога не пъхайте предмети във вентилационните отвори или в други отвори на телевизора.
- Никога не поставяйте тежки предмети върху хранващия кабел.
- Избягвайте упражняването на натиск върху щепселите на хранването. Разхлабените щепсели могат да причинят искрене или пожар. Не опъвайте хранващия кабел, когато завъртате екрана на телевизора.
- За да изключите телевизора от хранването, извадете щепсела на телевизора от контакта. При изключване от хранването винаги дърпайте щепсела, а не кабела.

Погрижете се винаги да имате свободен достъп до щепсела, хранващия кабел и електрическия контакт.

Опасност от нараняване или повреда на телевизора

- За повдигане и носене на телевизора, който тежи повече от 25 килограма или 55 фунта, са необходими двама души.
- Ако монтирате телевизора на стойка, използвайте само предоставената. Закрепете го към нея здраво. Поставете телевизора на равна и хоризонтална повърхност, която може да издържи теглото на телевизора и стойката.
- Когато монтирате телевизора на стена се уверете, че конструкцията може безопасно да издържи теглото на телевизора. TP Vision не носи отговорност за неправилен стенов монтаж, довел до нещастен случай, нараняване или щети.
- Някои части на този продукт са изработени от стъкло. Бъдете внимателни, за да избегнете нараняване или повреда.

Риск от повреда на телевизора!

Преди да включите телевизора в контакта, уверете се, че напрежението на мрежата отговаря на стойността, посочена на гърба на телевизора. Не включвайте телевизора в контакта, ако напрежението е различно.

Опасност от нараняване на деца

Следвайте тези предпазни мерки, за да избегнете падане на телевизора и нараняване на деца:

- Никога не поставяйте телевизора на повърхност, покрита с плат или друг материал, който може да бъде издърпан.
- Уверете се, че никоя част на телевизора не стърчи по ръбовете на повърхността на монтиране.
- Никога не поставяйте телевизора на висока мебел (като рафт за книги), без първо да закрепите съответната мебел и самия телевизор към стената или към друга подходяща опора.
- Обяснете на децата за съществуващата опасност при катерене по мебелите за достигане на телевизора.

Опасност от поглъщане на батерии!

Дистанционното управление може да съдържа батерии тип копче, които лесно могат да бъдат погълнати от малки деца. Винаги пазете тези батерии далеч от достъпа на деца.

Опасност от прегряване

Никога не поставяйте телевизора в твърде тясно пространство. Винаги оставяйте около него най-малко 10 см (4 инча) свободно пространство за вентилация. Погрижете се вентилационните отвори на телевизора да не бъдат закривани от завеси или други предмети.

Гръмотевични бури

Изключвайте телевизора от контакта и антената преди гръмотевични бури.

По време на гръмотевични бури никога не докосвайте никоя част на телевизора, захранващия кабел или кабела на антената.

Опасност от увреждане на слуха

Избягвайте използване на слушалки с голяма сила на звука или за продължително време.

Ниски температури

Ако телевизорът е транспортиран при температури под 5°C (41°F), разопакувайте го и изчакайте температурата му да се изравни със стайната, преди да го включите в електрически контакт.

Влажност

В редки случаи, в зависимост от температурата и влажността, може да се образува лек конденз отвътре на стъклото на екрана (при някои модели). За да предотвратите това, не излагайте телевизора на пряка слънчева светлина, високи температури или прекалена влажност. В случай на образуване на конденз, той ще изчезне по естествен начин, когато телевизорът работи няколко часа.

Влагата от конденза няма да повреди телевизора или да доведе до неправилно функциониране.

20.2

Поддръжка на екрана

- Никога не докосвайте, не натискайте, не търкайте и не удряйте екрана каквито и да е предмети.
- Изключете телевизора от контакта, преди да го почиствате.
- Почистете телевизора и рамката с влажна мека кърпа и внимателно подсушете. Избягвайте да докосвате светодиодите за Ambilight на гърба на телевизора. Никога не използвайте вещества като алкохол, химикали или

домакински почистващи препарати върху телевизора.

- За да избегнете деформации и избледняване на цвета, избърсвайте капчиците вода възможно най-скоро.
- Избягвайте статичните изображения, доколкото е възможно. Статичните изображения са изображения, които остават на екрана за дълго време. Статичните изображения включват екранни менюта, черни ленти, текущия час и др. Ако трябва да използвате статични изображения, намалете контраста и яркостта на екрана, за да избегнете повреда на екрана.

Terms of Use_TV

2015 © TP Vision Europe B.V. Всички права запазени.

Този продукт е пуснат на пазара от TP Vision Europe B.V. или едно от подразделенията на компанията, наричана TP Vision, която е производител на продукта. TP Vision е гарант по отношение на телевизора, с който е опакована тази брошура. Philips и емблемата с щита на Philips са регистрирани търговски марки на Koninklijke Philips N.V.

Спецификациите могат да се променят без предупреждение. Търговските марки са собственост на Koninklijke Philips N.V или на съответните си притежатели. TP Vision си запазва правото да променя продуктите си по всяко време без задължението да внася съответните промени във вече доставени продукти.

Печатните материали, опаковани заедно с телевизора и ръководството, съхранявано в паметта на телевизора или изтеглено от уеб сайта на Philips, се считат за подходящи за предназначението на системата.

Материалите в това ръководство се считат за подходящи за предназначението на системата. Ако продуктът или отделните му модули или процедури се използват за цели, различни от посочените в него, трябва да се получи потвърждение на тяхната пригодност и валидност. TP Vision Europe B.V. гарантира, че самият материал не нарушава патенти на САЩ. Не се изразява или подразбира никаква друга гаранция. TP Vision Europe B.V. не носи отговорност нито за грешки в съдържанието на този документ, нито за проблеми, породени от съдържанието на този документ. Грешките, за които е съобщено на Philips, ще бъдат адаптирани и публикувани на уеб сайта за поддръжка на Philips възможно най-бързо.

Условия на гаранцията – опасност от нараняване, повреда на телевизора или отмяна на гаранцията!
Никога не опитвайте да ремонтирате телевизора сами. Използвайте телевизора и аксесоарите само съгласно предназначението на производителя. Знакът за предупреждение, отпечатан на гърба на телевизора, сочи опасност от токов удар. Никога не сваляйте капака на телевизора. Винаги се свързвайте с отдела за поддръжка на клиенти за обслужване или ремонт на телевизори Philips. Всяка операция, която е изрично забранена в това ръководство, или всякакви промени и процедури по сглобяване, които не са препоръчани или позволени в това ръководство, отменят гаранцията.

Характеристики на пикселите
Този LCD/LED продукт има висок брой цветни пиксели. Въпреки, че има 99,999% или повече ефективни пиксели, възможно е постоянното появяване на черни точки или ярки светещи точки (червени, зелени или сини). Това е структурна характеристика на дисплея (съгласно общите промишлени стандарти) и не е повреда.

Съответствие със CE

Този продукт е в съответствие със съществените

изисквания и други съответни положения на Директива 2006/95/EO (Ниско напрежение), 2004/108/EO (EMC) и 2011/65/EC (ROHS).

Съответствие с EMF

TP Vision Europe B.V. произвежда и продава много продукти, насочени към потребители, които, както много електронни изделия, най-общо имат способността да излъчват и приемат електромагнитни сигнали. Един от водещите Бизнес принципи на Philips е да се вземат всички необходими мерки за безопасността и за здравето за продуктите ни, съответствие с всички приложими правни изисквания и пълно съблюдаване на стандартите за електромагнитни полета (EMF), приложими към момента на производство на продуктите.

Philips цели да разработва, произвежда и продава продукти, които не причиняват нежелани ефекти за здравето. TP Vision потвърждава, че при правилно боравене с продуктите съгласно предназначението им, те са безопасни за използване според наличните към днешна дата научни данни. Philips играе активна роля в разработката на международните стандарти за безопасност и електромагнитни полета (EMF), което позволява на Philips да предвижда развитието на стандартизацията за ранно интегриране в продуктите.

Terms of Use_Smart TV

Можете да видите условията на ползване, политиката за поверителност и също така да зададете настройките за поверителност на вашия Smart TV.

За да отворите страницата с условията на ползване на Smart TV...

1 - Натиснете  **HOME**, за да отворите менюто Начало.

2 - Изберете  **Прил.**, за да отворите Прил..

3 - Изберете **Поддръжка**.

Авторски права

23.1

Ultra HD

Логото **DIGITALEUROPE UHD** е търговска марка на DIGITALEUROPE.



23.2

HDMI



HDMI®

Термините HDMI и HDMI High-Definition Multimedia Interface (мултимедиен интерфейс за висока детайлност), и логото на HDMI са търговски марки или регистрирани търговски марки на HDMI Licensing LLC в САЩ и в други страни.

23.3

Dolby Digital Plus



Dolby®

Произведен по лиценз на Dolby Laboratories. Dolby и символът с двойно D са търговски марки на Dolby Laboratories.

DTS Premium Sound™



DTS Premium Sound™

За патентите на DTS вижте <http://patents.dts.com>.
Произведено по лиценз от DTS Licensing Limited.
DTS, Символът и DTS и Символът заедно са регистрирани търговски марки, а DTS 2.0 Channel е търговска марка на DTS, Inc. © DTS, Inc. Всички права запазени.

23.5

DLNA сертифициран®

(ако е приложимо)



DLNA®, логото на DLNA и DLNA CERTIFIED® са търговски марки, знаци за услуги или сертификационни знаци на Digital Living Network Alliance.

23.6

Microsoft



Windows Media

Windows Media е регистрирана търговска марка или търговска марка на Microsoft Corporation в САЩ и/или други държави.

Microsoft PlayReady

Собствениците на съдържание използват технологията за достъп до съдържание Microsoft PlayReady™, за да защитят своята интелектуална собственост, включително защитеното с авторски права съдържание. Това устройство използва технологията PlayReady за достъп до съдържание, защитено с PlayReady и/или WMDRM. Ако устройството не успее да наложи правилно ограниченията върху използването на съдържанието, собствениците на съдържанието може да поискат от Microsoft да отмени способността на устройството да работи със съдържание, защитено с PlayReady. Това отменяне не би трябвало да засегне незащитеното

съдържание или съдържанието, защитено с други технологии за защита на съдържание. Собствениците на съдържанието може да поискат от вас да надстроите PlayReady, за да получите достъп до тяхното съдържание. Ако откажете да направите надстройката, няма да имате достъп до съдържанието, което изисква тази надстройка.

23.7

Wi-Fi Alliance



Wi-Fi®, емблемата Wi-Fi CERTIFIED и емблемата Wi-Fi са регистрирани търговски марки на Wi-Fi Alliance.

23.8

Kensington

(ако е приложимо)



Kensington и MicroSaver са регистрирани в САЩ търговски марки на ACCO World Corporation с публикувани регистрации и заявки за регистрация, намиращи се в процес на обработка в други страни по света.

23.9

Други търговски марки

Всички други регистрирани и нерегистрирани търговски марки са собственост на съответните им притежатели.

Индекс

З

- 3D Контраст на подсветката 48
- 3D, Медицинско предупреждение 45
- 3D, оптимално гледане 44

В

- Blu-ray плейър, свързване 18

С

- CAM, Модул за условен достъп 14
- CI+ 14
- Clear Sound 53

Д

- DMR, Възпроизвеждащо устройство на цифрова мултимедия 10
- DVD плейър 18
- DVD плейър, свързване 18

А

- Автоматичен 3D съраунд 53
- Автоматично изключване 24
- Автоматично изравняване на нивото на звука 53
- Аудио изход – Оптичен, съвети 14

Б

- Баси 52
- Батерии, дистанционно управление 28
- Безжична мрежа 8
- Бутони на телевизора 23

В

- Видео по заявка 39
- Високи честоти 52
- Включване 23
- Включване и изключване 23
- Възрастова категория 31

Г

- Гама 50
- Геймпад, свързване 19
- Гледане на телевизия 31

Д

- Движение, Perfect Natural Motion 51
- Дистанционно управление, Azerty 27
- Дистанционно управление, батерии 28
- Дистанционно управление, главни букви 27
- Дистанционно управление, кирилица 27
- Дистанционно управление, клавиатура 27
- Дистанционно управление, сдвояване 27
- Дистанционно управление, ударения и символи 27
- Дистанционно управление, Qwerty 27
- Дистанционно управление, Qwerty и Azerty 26
- Дистанционно управление, qwerty и кирилица 26
- Домашно кино, многоканално 16

Е

- Еко настройки 57

З

- Заклучване за деца 61
- Закъснение на аудио изхода 17
- Запис, данни за ТВ справочника 35
- Звук слушалки 54

- Звук, Clear Sound 53
- Звук, Автоматичен 3D съраунд 53
- Звук, Автоматично изравняване на нивото на звука 53
- Звук, Звук слушалки 54
- Звук, баси 52
- Звук, високи честоти 52
- Звук, Incredible surround 3D 52
- Звук, съраунд режим 52

И

- Игра или компютър, настройка 47
- Игрова конзола, свързване 18
- Избор на видео 33
- Изместване на аудио изхода 17
- Изравняване на аудио изход 17
- Изчисти интернет паметта 10
- Име на телевизионната мрежа 9
- Инструкции за безопасност 113
- Интерактивна телевизия, какво ви трябва 37
- Интерактивна телевизия, относно 37
- Интернет памет, изчистване 9
- Инфрочервен датчик 28

К

- Кабелна мрежа 9
- Камера, свързване 21
- Канал 30
- Канал, Опции 32
- Канал, възрастова категория 31
- Канал, превключване на канал 31
- Канал, телевизионна програма 35
- Канали, гледане на два канала 46
- Картина в картината 46
- Картина, Цвят 47
- Картина, бързи настройки 51
- Картина, контраст на подсветката 47
- Картина, рязкост 47
- Компютър, свързване 21
- Контраст 47
- Контраст на подсветката 47
- Контраст, 3D видео контраст 48
- Контраст, Режим на контраст 49
- Контраст, видео контраст 49
- Контраст, гама 50
- Контраст, динамичен контраст 49
- Контраст, светлинен сензор 50
- Край на експлоатационния срок 107

Л

- Лого на Philips, яркост 23

М

- Меню Начало 29
- Мрежа, Изчисти интернет паметта 10
- Мрежа, Име на телевизионната мрежа 10
- Мрежа, безжична 8
- Мрежа, включване на Wi-Fi 10
- Мрежа, кабелна 9
- Мрежа, настройки 9
- Мрежа, преглед на настройките 9
- Мрежа, свързване 8
- Мрежа, статичен IP адрес 9
- Мрежа, Wi-Fi Smart Screen 10

Мрежа, WoWLAN 9
Мрежа, WPS 8
Мрежово инсталиране 8
Мултимедийни файлове от компютър или мрежов твърд диск 42
Мултимедийни файлове, USB четец 42

Н

Намаляване на MPEG артефакт 50
Настройки за аудио изход 16

О

Опции за канал 32
Отваряне, списък с канали 30

П

Предпочитани канали, изтриване 34
Предпочитани канали, преименуване 34
Приложения 41
Програми, препоръки 38

Р

Разположение на телевизора 6
Разстояние за гледане 6
Режим на готовност 23
Родителска оценка 31
Ръководство за свързване 12
Рязкост 47
Рязкост, намаляване на MPEG артефактите 50
Рязкост, разделителна способност ultra 50
Рязкост, шумопотискане 50

С

Сателитна връзка 7
Светлинен сензор 50
Свързване с електрическата мрежа 6
Сдвояване на дистанционното управление 27
Сега на вашия телевизор 38
Синхронизиране на аудио и видео 17
Синхронизиране на аудио с видео 17
Система за домашно кино, изравняване на силата на звука 17
Система за домашно кино, проблеми 17
Система за домашно кино, свързване 16
Слот за общ интерфейс 14
Слушалки, свързване 18
Смарт карта, CAM 14
Списък с канали, относно 30
Стил картина 47
Стил на звука 51
Съединител за антена 7
Съединител за антена, съвети 12
Създаване, списък с предпочитани канали 34
Съраунд режим 52

Т

ТВ по заявка 38
ТВ справочник 35
Таймер за заспиване 23
Таймер за изключване 24
Твърд диск с USB, свободно пространство 19
Твърд USB диск, свързване 19
Текст 36
Телевизионна програма, данни и информация 35
Телетекст 36
Търсене, списък с канали 30

Ф

Филтър, списък с канали 30
Формат картина 51

Формат картина, основен 51
Формат картина, разширен 51
Формат на аудио изход 16
Фотоапарат, свързване 21

Ц

Цвят 47
Цвят, оттенък 48
Цвят, подчертаване на цвета 48
Цвят, цветова температура 48
Цвят, цветова температура по избор 49
Цифров приемник, свързване 15
Цифров текст 36

Ч

Червен бутон 37

Ш

Шумопотискане 50

Я

Яркост, лого на Philips 23

Е

EasyLink HDMI CEC 58

Н

HbbTV 37
HDMI, ARC 12
HDMI, DVI връзка 13
HDMI, EasyLink 12
HDMI, Ultra HD 12

І

Incredible Surround 52
Incredible surround 3D 52

І

iTV 37

М

Multi View 46

Р

Perfect Natural Motion 51

С

SCART връзка, съвети 14
SimplyShare (компютър или мрежов твърд диск) 42

U

Ultra HD, връзка 12
USB клавиатура 20
USB клавиатура, свързване 20
USB твърд диск, инсталиране 19
USB флаш устройство, свързване 20

W

Wi-Fi 8
Wi-Fi Smart Screen 10
WoWLAN 9

Y

YPbPr връзка, съвети 14



User Manual



FAQ



Chat



Forum



Call



Email



Warranty

www.philips.com/support

България

Грижа за клиента
02 4916 273
(Национален номер)

België/Belgique

Klantenservice/
Service Consommateurs
02 700 72 62
(0.15€/min.)

Bosna i Hercegovina

Potpora potrošačima
033 941 251
(Lokalni poziv)

Republika Srbija

Potpora potrošačima
011 321 6840
(Lokalni poziv)

Česká republika

Zákaznická podpora
228 880 895
(Místní tarif)

Danmark

Kundeservice
3525 8314

Deutschland

Kundendienst
069 66 80 10 10
(Zum Festnetztarif ihres
Anbieters)

Ελλάδα

Τμήμα καταναλωτών
2111983028
(Διεθνής κλήση)

Eesti

Klienditugi
668 30 61
(Kohalikud kõned)

España

Atención al consumidor
913 496 582
(0,10€ + 0,08€/min.)

France

Service Consommateurs
01 57 32 40 50
(coût d'un appel local sauf
surcoût éventuel selon
opérateur réseau)

Hrvatska

Potpora potrošačima
01 777 66 01
(Lokalni poziv)

Indonesia

Consumer Care
0800 133 3000

Ireland

Consumer Care
015 24 54 45
(National Call)

Italia

Servizio Consumatori
0245 28 70 14
(Chiamata nazionale)

Қазақстан Республикасы

байланыс орталығы
810 800 2000 00 04
(стационарлық нөмірлерден
Қазақстан Республикасы
бойынша қоңырау шалу тегін)

Latvija

Klientu atbalsts
6616 32 63
(Vietēlais tarifs)

Lietuva

Klientų palaikymo tarnyba
8 521 402 93
(Vietiniais tarifais)

Luxembourg

Service Consommateurs
2487 11 00
(Appel nat./Nationale Ruf)

Magyarország

Ügyfélszolgálat
(061) 700 81 51
(Belföldi hívás)

Malaysia

Consumer Care
1800 220 180

Nederland

Klantenservice
0900 202 08 71
(1€/gesprek)

Norge

Forbrukerstøtte
22 97 19 14

Österreich

Kundendienst
0150 284 21 40
(0,05€/Min.)

Республика Беларусь

Контакт Центр
8 10 (800) 2000 00 04
(бесплатный звонок по
Республике Беларусь со
стационарных номеров)

Российская Федерация

Контакт Центр
8 (800) 220 00 04
(бесплатный звонок по
России)

Polska

Wsparcie Klienta
22 397 15 04
(Połączenie lokalne)

Portugal

Assistência a clientes
800 780 068
(0,03€/min. – Móvel
0,28€/min.)

România

Serviciul Clienti
031 630 00 42
(Tarif local)

Schweiz/Suisse/Svizzera

Kundendienst/ Service
Consommateurs/Servizio
Consumatori
0848 000 291
(0,04 CHF/Min)

Slovenija

Skrb za potrošnike
01 88 88 312
(Lokalni klic)

Slovensko

Zákaznická podpora
02 332 154 93
(vnútroštátny hovor)

Suomi

Finland Kuluttajapalvelu
09 88 62 50 40

Sverige

Kundtjänst
08 57 92 90 96

Türkiye

Tüketici Hizmetleri
0 850 222 44 66

Україна

Служба підтримки
споживачів
0-800-500-480
(дзвінки зі стаціонарних
телефонів безкоштовні)

United Kingdom

Consumer Care
020 79 49 03 19
(5p/min BT landline)

Argentina

Consumer Care
0800 444 77 49
- Buenos Aires
0810 444 7782

Brasil

Suporte ao Consumidor
0800 701 02 45
- São Paulo
29 38 02 45



All registered and unregistered trademarks are property of their respective owners. Specifications are subject to change without notice. Philips and the Philips' shield emblem are trademarks of Koninklijke Philips N.V. and are used under license from Koninklijke Philips N.V. 2015 © TP Vision Europe B.V. All rights reserved. philips.com