

РЪКОВОДСТВО

43PUS6432
49PUS6432
55PUS6432

PHILIPS

Съдържание

1 Какво ново има 4

- 1.1 Меню "Източник" – всичко в едно 4
- 1.2 Топ избор 4
- 1.3 Медиян браузър 5

2 Монтаж 6

- 2.1 Прочетете упътването за безопасност 6
- 2.2 Монтиране на телевизора на стойка и на стената 6
- 2.3 Съвети за разполагането 6
- 2.4 Захранващ кабел 6
- 2.5 Кабел за антената 7
- 2.6 Сателитна антена 7

3 Дистанционно управление 8

- 3.1 Преглед на бутоните 8
- 3.2 Гласово търсене 9
- 3.3 ИЧ датчик 10
- 3.4 Батерии 10
- 3.5 Почистване 10

4 Включване и изключване 11

- 4.1 Вкл. или в готовност 11
- 4.2 Бутони на телевизора 11

5 Канали 12

- 5.1 Сателит, инсталиране 12
- 5.2 Инсталиране на Антена/Кабел 15
- 5.3 Копиране на списък с канали 17
- 5.4 Относно каналите 17

6 Свързване на устройства 24

- 6.1 Относно свързването 24
- 6.2 HDMI портове 24
- 6.3 Y Pb Pr – компонентен 26
- 6.4 SCART 26
- 6.5 Аудио изход – Оптичен 26
- 6.6 CAM със смарт карта – CI+ 26
- 6.7 Система за домашно кино 27
- 6.8 Смартфони и планшети 28
- 6.9 Плейър за Blu-ray дискове 28
- 6.10 DVD плейър 29
- 6.11 Bluetooth – говорители и геймпади 29
- 6.12 Слушалки 30
- 6.13 Игрова конзола 30
- 6.14 Геймпад 31
- 6.15 USB твърд диск 31
- 6.16 USB клавиатура 32
- 6.17 USB флаш устройство 33
- 6.18 Фотоапарат 33
- 6.19 Камкордер 33
- 6.20 Компютър 34

7 Свържете вашия Android TV 36

- 7.1 Мрежа и интернет 36
- 7.2 Акаунт в Google 39
- 7.3 Галерия с приложения на Philips 39
- 7.4 Настройки на Android 40
- 7.5 Меню Начало 40

8 Приложения 42

- 8.1 Относно приложенията 42
- 8.2 Google Play 42

- 8.3 Стартиране и спиране на приложение 43
- 8.4 Заклучване на приложения 43
- 8.5 Управление на приложения 45
- 8.6 Съхранение 45

9 Интернет 46

- 9.1 Стартиране на интернет 46
- 9.2 Опции на интернет 46

10 Меню на телевизора 47

- 10.1 Относно менюто на телевизора 47
- 10.2 Отваряне на менюто на телевизора 47

11 Източници 48

- 11.1 Превключване към устройство 48
- 11.2 Опции за вход на телевизор 48
- 11.3 Име и тип на устройството 48
- 11.4 Компютър 48

12 Настройки 50

- 12.1 Често използвани настройки 50
- 12.2 Картина 50
- 12.3 Звук 55
- 12.4 Настройки на Ambilight 57
- 12.5 Еко настройки 60
- 12.6 Общи настройки 60
- 12.7 Часовник, регион и език 63
- 12.8 Универсален достъп 65
- 12.9 Заклучване за деца 67

13 Видео, снимки и музика 68

- 13.1 От USB връзка 68
- 13.2 От компютър или мрежов твърд диск 68
- 13.3 От услуга за съхранение на облак 68
- 13.4 Меню "Предпочитани", "Най-популярни", "Последно възпроизведени" 68
- 13.5 Възпроизвеждане на вашите видеоклипове 69
- 13.6 Преглед на вашите снимки 69
- 13.7 Възпроизвеждане на музика 69

14 ТВ справочник 71

- 14.1 Какво ви трябва 71
- 14.2 Данни за ТВ справочника 71
- 14.3 Използване на ТВ справочника 71

15 Запис и поставяне на пауза на телевизора 73

- 15.1 Запис 73
- 15.2 Pause TV 74

16 Смартфони и планшети 75

- 16.1 Приложение Philips TV Remote 75
- 16.2 Google Cast 75
- 16.3 AirPlay 75
- 16.4 MHL 75

17 Игри 76

- 17.1 Какво ви трябва 76
- 17.2 Играйте игра 76

18 Ambilight 77

- 18.1 Стил на Ambilight 77
- 18.2 Изключване на Ambilight 77
- 18.3 Настройки на Ambilight 77

19 Топ избор 79

- 19.1 Относно Топ избор 79
- 19.2 Сега на вашия телевизор 79
- 19.3 ТВ по заявка 79
- 19.4 Видео по заявка 79

20 Netflix 81

21 Multi View 82

- 21.1 Телетекст и телевизия 82
- 21.2 HDMI и TV 82
- 21.3 Nettv и телевизор 82
- 21.4 Nettv и HDMI 82

22 Софтуер 83

- 22.1 Актуализиране на софтуера 83
- 22.2 Версия на софтуера 83
- 22.3 Софтуер с отворен код 83
- 22.4 Лиценз на софтуер с отворен код 84
- 22.5 Съобщения 109

23 Спецификации 110

- 23.1 Параметри на околната среда 110
- 23.2 Захранване 110
- 23.3 Операционна система 111
- 23.4 Приемане 111
- 23.5 Тип на дисплея 111
- 23.6 Входна разделителна способност на дисплея 111
- 23.7 Размери и тегло 111
- 23.8 Възможности за свързване 111
- 23.9 Звук 112
- 23.10 Мултимедийна 112

24 Помощ и поддръжка 113

- 24.1 Регистрирайте телевизора си 113
- 24.2 Използване на Помощ 113
- 24.3 Проблеми 113
- 24.4 Онлайн помощ 115
- 24.5 Поддръжка и ремонт 115

25 Безопасност и поддръжка 117

- 25.1 Безопасност 117
- 25.2 Поддръжка на екрана 118

26 Условия за ползване 119

- 26.1 Условия за ползване – Телевизор 119
- 26.2 Условия на ползване – Галерия с приложения на Philips 119

27 Авторски права 120

- 27.1 MHL 120
- 27.2 Ultra HD 120
- 27.3 HDMI 120
- 27.4 Dolby Digital Plus 120
- 27.5 DTS Premium Sound™ 120
- 27.6 Microsoft 120
- 27.7 Wi-Fi Alliance 120
- 27.8 Kensington 121
- 27.9 Други търговски марки 121

28 Отказ от отговорност относно услуги и/или софтуер, предлагани от трети страни 122

Индекс 123

Какво ново има

1.1

Меню "Източник" – всичко в едно

Относно меню "Източник" – всичко в едно

Когато натиснете за първи път **SOURCES**, вие можете да видите инструкции за това, как да зададете вашето меню "Източник".

Подобреното меню Източник съдържа нормалното меню Източник, лесна за отваряне телевизионна програма и също така можете да използвате **+** (клавиш с плюс), за да зададете напомняне или да планирате запис в телевизионна програма.

Меню "Източник" – всичко в едно, променен вид на телевизионната програма и нов браузър за лесно преглеждане на програми.

Сега вашият списък с предпочитани канали **♥** е част от менюто "Източници" **SOURCES**. Същото важи и за списъците с канали на двата тунера, антена/кабел **ANTENNA** и сателит **SATELLITE**.

В новото меню "Източници" ще има списък с всички свързани устройства, също на всички тунери, така че менюто "Източници" потребителят ще може да намери всички възможни източници за телевизора.

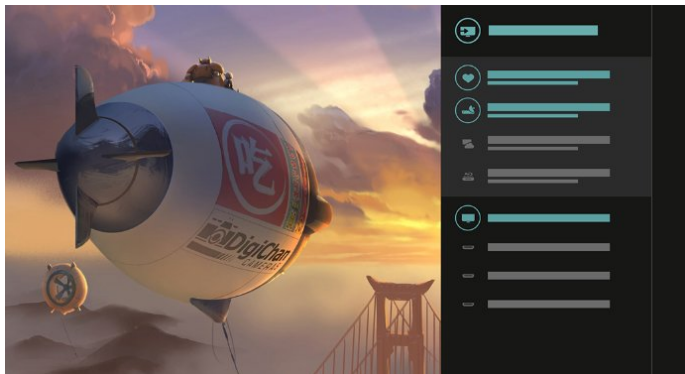

Превключване от тунер, канал и телевизионна програма

Изберете източник "тунер" и натиснете **>**, за да отворите списъка с канали. Натиснете отново **>**, за да отворите **SOURCES** телевизионната програма и да видите какво има. Натиснете **<**, за да се върнете към списъка с канали.

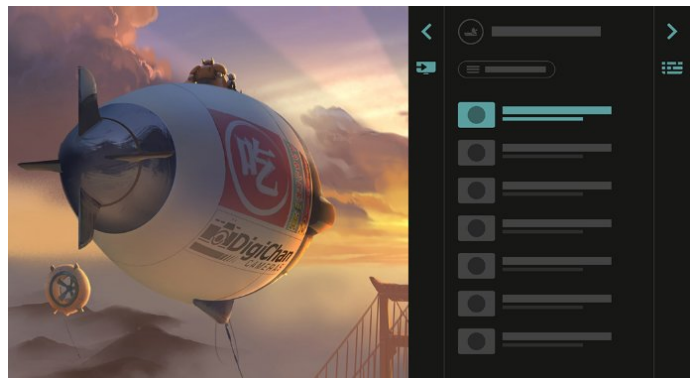

Подобрена телевизионна програма

Ясна и по-добре изглеждаща телевизионна програма. Изберете програма и прочетете информация за програмата или натиснете **+**, за да зададете напомняне или да планирате запис.

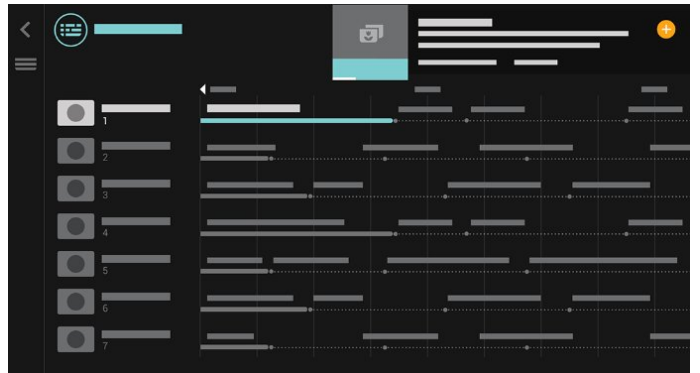

1.2

Топ избор

С **TOP PICKS** вашият телевизор препоръчва текущи ТВ програми, най-новите филми под наем и Онлайн ТВ услуги, които да гледате.

1 - Натиснете **TOP PICKS**.

2 - Изберете една програма и използвайте **+** (клавиш плюс), за да планирате запис, да зададете напомняне или да гледате програмата.

3 - Използвайте клавишите **стрелки/навигация**, за да изберете 3 точки в горния десен край на екрана, след това натиснете **OK**, за да отворите менюто **OPTIONS**.

Изберете **●** за запис или изберете **⌚**, за да зададете напомняне



Изберете ♥, за да маркирате като предпочитани

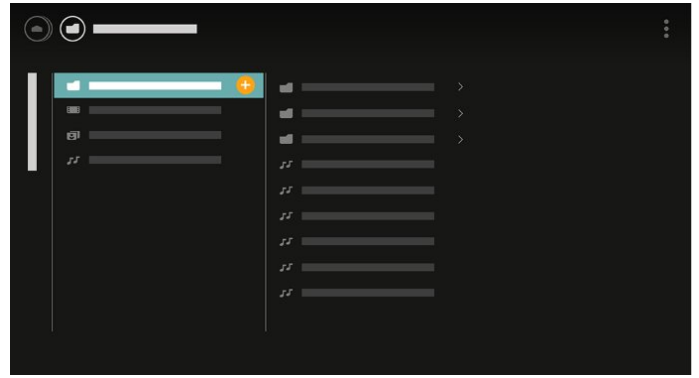
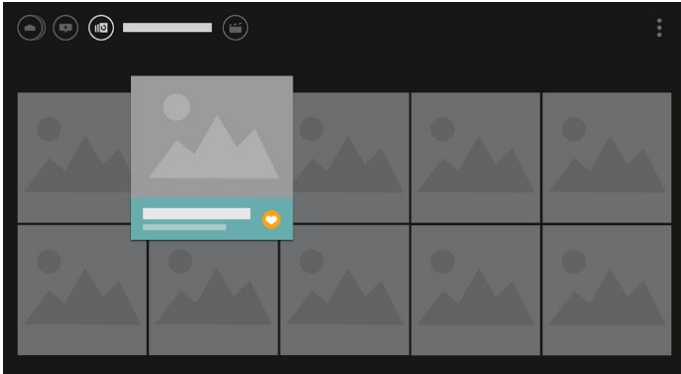

4 - Когато се играе, в долната част на екрана има втора лента за управление, използвайте стрелките или клавиша **OK**, за да изберете това, което желаете.

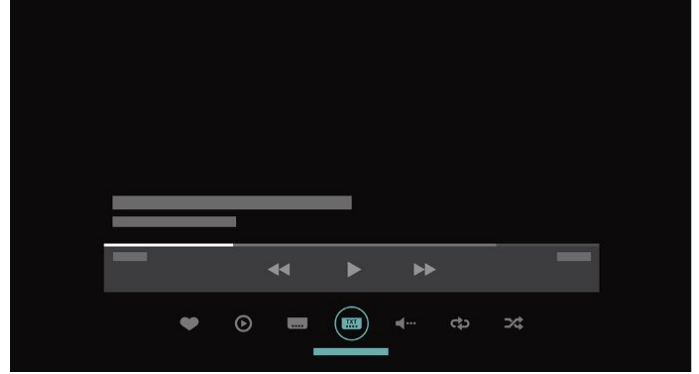

1.3

Медиен браузър

Преглеждайте вашите медии, както желаете или маркирайте лесно канал, песен или снимка като предпочитани.

1 - Натиснете **+** (клавиш плюс), за да маркирате видеозапис, песен или снимка като предпочитани.

2 - Можете да преглеждате видеоклипове, песни или снимки в табличен изглед или в изглед на списък.

3 - Използвайте клавишите **стрелки/навигация**, за да изберете 3 точки в горния десен край на екрана, след това натиснете **OK**, за да отворите менюто **OPTIONS**.

Табличен изглед

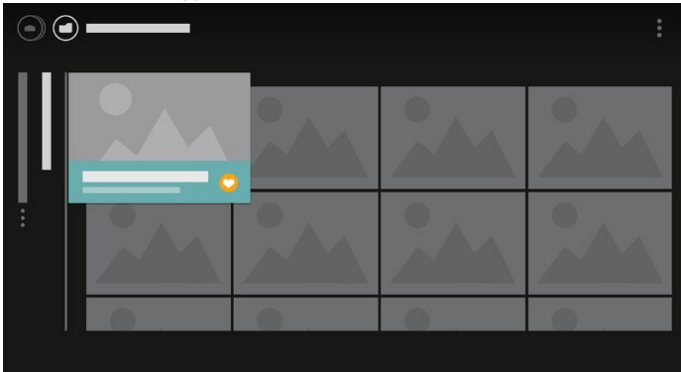

Изглед на списък

Монтаж

2.1

Прочетете упътването за безопасност

Прочетете инструкциите за безопасност преди да използвате телевизора.

За повече информация в **Помощ** изберете **Ключови думи** и потърсете **Инструкции за безопасност**.

2.2

Монтиране на телевизора на стойка и на стената

Стойка за телевизор

Можете да откриете указанията за монтиране на стойката за телевизора в ръководството за бърз старт, приложено към телевизора. Ако сте изгубили това ръководство, можете да го изтеглите от www.philips.com.

Използвайте номера на модела на телевизора за търсене на **Ръководството за бърз старт**, за да го изтеглите.

Монтиране на стена

Вашият телевизор е подготвен за монтаж на стена и с помощта на конзола VESA (продава се отделно). При закупуване на конзолата използвайте посочения по-долу код на VESA . . .

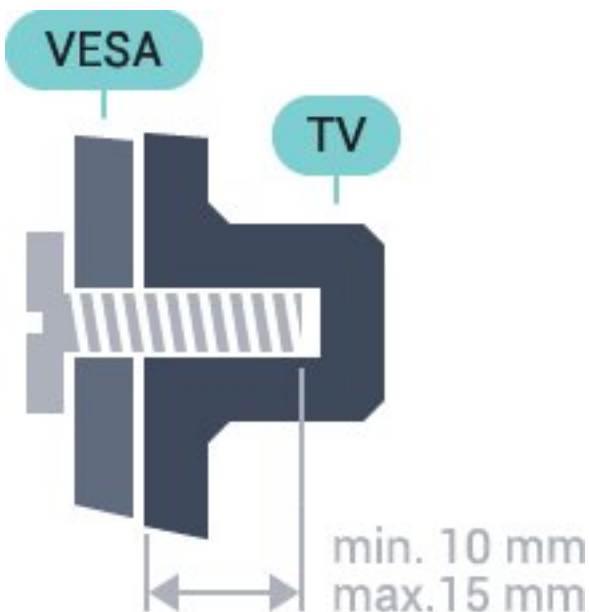

- 32PFS6402
VESA MIS-F 100x100, M4

- 43PUS6432, 43PUS6452
VESA MIS-F 200x200, M6
- 49PUS6432, 49PUS6452
VESA MIS-F 400x200, M6
- 55PUS6432, 55PUS6452
VESA MIS-F 400x200, M6

Приготвяне

Първо отстранете 4-те пластмасови капачки на винт от резбованите букси от задната страна на телевизора. Уверете се, че металните винтове за монтиране на телевизора на скобата, която е в съответствие с VESA, влизат около 10 мм в резбованите втулки на телевизора.

Внимание

Монтирането на телевизора на стена изисква специални умения и трябва да се извършва само от квалифициран персонал. При такъв монтаж трябва да се спазват стандартите за безопасност, отговарящи на теглото на телевизора. Преди да поставите телевизора, прочетете и мерките за безопасност.

TP Vision Europe B.V. не носи отговорност за неправилен монтаж или за монтаж, довел до нещастен случай или нараняване.

2.3

Съвети за разполагането

- Поставете телевизора на място, където върху екрана няма директна светлина.
- Поставете телевизора на разстояние най-много 15 см от стената.
- Идеалното разстояние за гледане на телевизора е равно на 3 пъти размера на диагонала на екрана му. Когато сте седнали, очите ви трябва да са на едно ниво със средата на екрана.

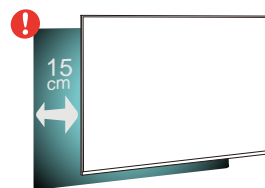

2.4

Захранващ кабел

- Включете захранващия кабел в конектора за **POWER** на гърба на телевизора.
- Проверете дали захранващият кабел е добре включен в телевизора.
- Уверете се, че щепселът в контакта е винаги достъпен.
- При изключване на захранващия кабел винаги дърпайте щепсела, а не самия кабел.

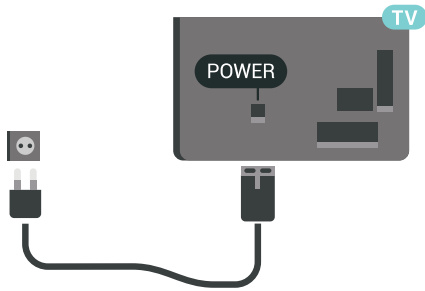

Макар че този телевизор има много малка консумация в режим на готовност, за да пестите енергия, изключвайте захранващия кабел, ако няма да използвате телевизора продължително време.

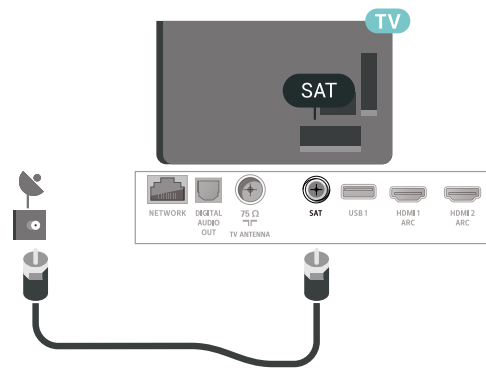

2.5

Кабел за антената

Поставете щепсела на антената плътно в гнездото **Antenna** на гърба на телевизора.

Може да свържете своя собствена антена или да направите връзка към антенния сигнал от антенната разпределителна система. Използвайте радиочестотен антенен коаксиален съединител IEC 75 ома.

Използвайте тази връзка към антената за DVB-T и DVB-C входни сигнали.

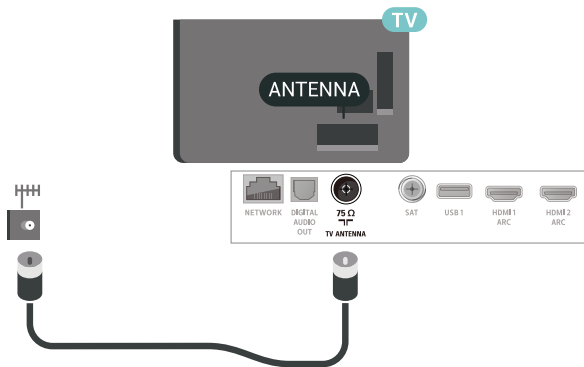

2.6

Сателитна антена

Закрепете сателитния съединител тип F към връзката на сателита **SAT** на гърба на телевизора.

Дистанционно управление

Преглед на бутоните

Отгоре

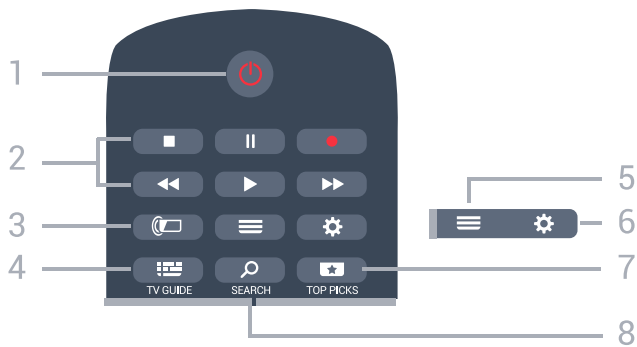

1 - **Готовност / Вкл.**

За да включите телевизора или да го върнете в режим на готовност.

2 - **Възпроизвеждане и запис**

- Пускане , за възпроизвеждане
- Пауза , за пауза при възпроизвеждане
- Стоп , за спиране на възпроизвеждането
- Превъртане назад , за връщане
- Превъртане напред , за превъртане напред
- Запис , за да започнете запис

3 - **Ambilight**

За да изберете един от стиловете Ambilight.

4 - **TV GUIDE**

За да отворите или затворите ТВ справочника.

5 - **LIST**

За да отворите или затворите списъка на каналите.

6 - **Настройки**

За да отворите **Често използвани настройки**.

7 - **TOP PICKS**

За отваряне на менюто с препоръчителни програми, Видео по заявка (Видео под наем) или Онлайн ТВ (Catch Up TV). Ако са налични.

8 - **SEARCH**

За отваряне на страницата с търсения.

Среда

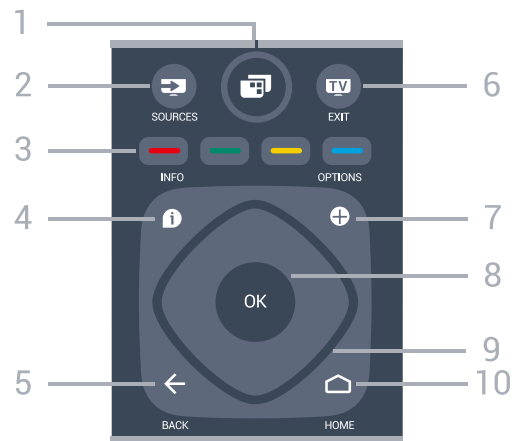

1 - **Меню на телевизора**

За отваряне на менюто на телевизора с типични ТВ функции.

2 - **SOURCES**

За отваряне на менюто Източници.

3 - **Цветни клавиши**

Директен избор на опции.

4 - **INFO**

За отваряне или затваряне на информацията за програмата.

5 - **BACK**

За връщане към предишния канал, който сте избрали. За да се върнете към предишното меню. За връщане към предишното приложение/интернет страница.

6 - **EXIT**

За превключване обратно към гледане на телевизия. За да спрете интерактивно ТВ приложение.

7 - **OPTIONS**

За да отворите или затворите менюто "Опции".

8 - **клавиш OK**

За да потвърдите избор или настройка. За отваряне на списък с канали, докато гледате телевизия.

9 - **Клавиши стрелки/навигация**

За да се придвижвате нагоре, надолу, наляво или надясно.

10 - **HOME**

За отваряне на менюто Начало.

Отдолу



1 - NETFLIX

За директно отваряне на приложението Netflix. При включен телевизор от режим на готовност.

2 – Сила на звука

За да регулирате силата на звука.

3 – Клавиши с цифри

За да изберете канал директно.

4 – SUBTITLE

За да включите, изключите субтитрите или да се покажат автоматично.

5 – Канал

За превключване към следващия или предишния канал в списъка. За отваряне на следващата или предишната страница в Текст/Телетекст. За стартиране на следващата или предишната глава в диск.

6 – Заглушаване

За да изключите или възстановите звука.

7 - ТЕХТ

За да отворите или затворите Текст/Телетекст.

3.2

Гласово търсене

Изтегляне на приложения от Google play

Използвайте вашия смартфон или таблет с Android като дистанционно управление за вашия Android TV. Превключвайте лесно между режимите d-pad, тъчпад и геймпад, за да преглеждате съдържание и да играете игри на вашето устройство Android TV. Докоснете микрофона, за да стартирате гласово търсене или да използвате клавиатурата за въвеждане на текст в Android TV.

За да започнете, свържете вашия телефон или таблет с Android към същата мрежа като вашето устройство Android TV или намерете Android TV чрез Bluetooth.

Работи с всички устройства Android TV.

*Вие имате нужда от телефон с Android или таблет, който

работи с Android 4.3 или по-нова версия, за да използвате приложението Android TV Remote Control.

Сдвояване с вашия телевизор

На вашето дистанционно управление няма микрофон, ако искате да използвате гласово търсене, трябва първо да инсталирате **приложението Android TV Remote Control** на вашия телефон или таблет с Android.

1 - От вашия телефон или таблет с Android, потърсете "Android TV Remote Control" в Google Play store.

2 - Изтеглете и инсталирайте **приложението Android TV Remote Control*** на вашия смартфон или таблет с Android .

3 - Свържете вашия смартфон или таблет с Android към същата мрежа като на вашето устройство Android TV.

4 - Изберете "PhilipsTv"*** на вашия смартфон или таблет с Android, тогава вашият Android TV ще изведе код на екрана.

5 - Въведете кода на вашия смартфон или таблет с Android, за да сдвоите с вашия Android TV.

*Вие имате нужда от телефон с Android или таблет, който работи с Android 4.3 или по-нова версия, за да използвате приложението Android TV Remote Control.

**Името на вашия Android TV зависи от името, което сте задали в името на телевизионната мрежа. Предварително зададеното име е име на модела на този телевизор.

Използване на гласово търсене

Можете да търсите видеоклипове, музика или всичко друго в интернет с иконата в горната част на меню Начало. Можете да започнете да използвате гласово търсене по всяко време. Освен това можете да използвате клавиатурата на дистанционното управление, за да въведете текст.

За да използвате гласово търсене...

1 - Докоснете иконата на вашия смартфон, за да стартирате гласово търсене.

2 - Иконата е червена на екрана, микрофонът е активен.

3 - Изговорете ясно това, което търсите. Може да отнеме малко време до появата на резултатите.





4 - В екрана с резултатите от търсенето, можете да изберете елемента, който желаете.

Вижте също www.support.google.com/androidtv

Настройки на гласово търсене

Можете да зададете езика, който желаете да използвате, с Гласово търсене.

За да зададете гласа за Гласово търсене...

- 1 - Натиснете , изберете **Всички настройки** и натиснете **ОК**.
- 2 - Изберете **Настройки на Android** и натиснете **ОК**.
- 3 - Изберете **Предпочитания** >  **Говор** и натиснете **ОК**.
- 4 - Изберете желания от вас език и натиснете **ОК**.
- 5 - Натиснете  **ВАСК**, за да се върнете назад с една стъпка или натиснете  **EXIT**, за да затворите менюто.

3.3

ИЧ датчик

Телевизорът може да приема и команди от дистанционно управление, което използва IR (инфрачервени лъчи) за изпращане на командите. Ако използвате такова дистанционно управление, винаги се стремете да насочвате дистанционното управление към инфрачервения датчик отпред на телевизора.

Предупреждение

Не поставяйте предмети пред инфрачервения сензор на телевизора, това може да блокира инфрачервения сигнал.

3.4

Батерии

Ако телевизорът не реагира при натискане на бутон на дистанционното управление, възможно е батериите да са изтощени.

За да смените батериите, отворете отделението за батериите на гърба на дистанционното управление.

- 1 - Плъзнете вратичката на отделението за батерии в посоката, показана със стрелка.
- 2 - Сменете старите батерии с 2 батерии тип **AAA-R03-1,5 V**. Внимавайте полюсите + и – на батериите да са правилно ориентирани.
- 3 - Върнете вратичката на отделението за батериите и я плъзнете обратно, докато щракне.

Извадете батериите, ако няма да използвате дистанционното управление за дълго време. Изхвърляйте старите си батерии безопасно, съгласно насоките за край на употреба.

За повече информация в **Помощ** изберете **Ключови думи** и потърсете **Край на употребата**.

3.5

Почистване

Дистанционното ви управление има защитно покритие срещу издраскване.

Почиствайте дистанционното управление с мека влажна кърпа. Никога не използвайте върху него вещества като спирт, химикали или домакински почистващи препарати.

Включване и изключване

4.1

Вкл. или в готовност

Уверете се, че телевизорът е свързан към мрежовото захранване. Свържете предоставения захранващ кабел към конектора **AC in** отзад на телевизора. Светлинният индикатор в долната част на телевизора светва.

Включване

Натиснете **⏻** на дистанционното управление, за да включите телевизора. Или натиснете **🏠 HOME**. Можете също да натиснете малкия клавиш на джойстика на гърба на телевизора, за да включите телевизора в случай, че не можете да намерите дистанционното управление или ако батериите са изтощени.

Превключване в реж. на готовност

За да превключите телевизора в режим на готовност, натиснете бутона **⏻** на дистанционното управление. Можете също да натиснете малкия клавиш на джойстика на гърба на телевизора.



В режим на готовност, телевизорът все още е свързан с електрическата мрежа, но потреблението на енергия е много малко.

За да изключите телевизора изцяло, извадете щепсела от контакта.

Когато изключвате щепсела, винаги хващайте самия щепсел, не го дърпайте за кабела. Погрижете се винаги да имате свободен достъп до щепсела, захранващия кабел и електрическия контакт.

4.2

Бутони на телевизора

Ако сте изгубили дистанционното управление или батериите му са изтощени, все още можете да правите някои основни операции с телевизора.

За да отворите базовото меню...

1 - При включен телевизор натиснете клавиша с джойстик на гърба на телевизора, за да извикате базовото меню.

2 - Натиснете ляво или дясно, за да изберете **🔊** Сила на звука, **≡** Канал или **📺** Източници. Изберете **📺**

Демонстрация, за да стартирате демонстрационно видео.

3 - Натиснете нагоре или надолу, за да регулирате силата на звука или да настроите на следващия или предходния канал. Натиснете нагоре или надолу, за да прегледате списъка с източници, включително избора на тунер. Натиснете клавиша с джойстик, за да стартирате демонстрационно видео.

4 - Менюто ще изчезне автоматично.

За да превключите телевизора в режим на готовност, изберете **⏻** и натиснете клавиша на джойстика.



Канали

5.1

Сателит, инсталиране

Относно инсталирането на сателити

До 4 сателита

Можете да инсталирате до 4 сателита (4 LNB конвертора) на този телевизор. В началото на инсталирането изберете точния брой сателити, които ще инсталирате. Това ще ускори инсталирането.

Система с един кабел (Unicable)

Можете да използвате система Unicable, за да съедините сателитната антена към телевизора. Можете да изберете Unicable за 1 или 2 сателита при началото на инсталирането.

Стартиране на инсталирането

Уверете се, че сателитната чиния е свързана и идеално подравнена, преди да започнете инсталирането.

За да стартирате инсталирането на сателита...

- 1 - Натиснете **⚙️**, изберете **Всички настройки** и натиснете **ОК**.
- 2 - Изберете **Канали > Сателит, инсталиране**. Въведете вашия PIN код, ако е необходимо.
- 3 - Изберете **Търсене на сателит**.
- 4 - Изберете **Търсене**. Телевизорът ще потърси сателити.
- 5 - Изберете **Конфигуриране**. Телевизорът показва текущата настройка за инсталиране на сателити. Ако искате да промените тази настройка, изберете **Настройки**.
Ако не желаете да промените настройката, изберете **Търсене**. Отидете на стъпка 7.
- 6 - В **Система за инсталиране** изберете броя сателити, които искате да инсталирате, или изберете една от системите Unicable. Когато избирате Unicable, можете да изберете Номерата на потребителска честотна лента и да въведете Честотите на потребителската честотна лента за всеки тюнер. Можете да намерите потребителската честотна лента в рутера unicable. В някои държави можете да регулирате настройките за всяка LNB от **Други настройки**.
- 7 - Телевизорът ще търси сателитите, достъпни при това насочване на сателитната антена. Това може да отнеме няколко минути. Ако бъде намерен сателит, името му и силата на приемания сигнал ще се покажат на екрана.
- 8 - Когато телевизорът намери сателитите, които са ви нужни, изберете **Инсталир**.
- 9 - Ако даден сателит предлага **Пакети с канали**, телевизорът ще покаже наличните пакети за този сателит.

Изберете необходимия пакет.

10 - За да съхраните настройката на сателитите и инсталираните канали и радиостанции, изберете **Готово**.

Настройки за инсталиране на сателит

Настройките за инсталиране на сателит са предварително зададени съгласно вашата държава. Тези настройки определя как телевизорът да търси и инсталира сателити и техните канали. Можете винаги да промените тези настройки.

За да промените настройките за инсталиране на сателит...

- 1 - Стартиране на инсталиране на сателит.
- 2 - На екрана, където можете да започнете да търсите сателити, изберете **Настройки** и натиснете **ОК**.
- 3 - Изберете броя сателити, които искате да инсталирате, или изберете една от системите Unicable. Когато избирате Unicable, можете да изберете Номерата на потребителска честотна лента и да въведете Честотите на потребителската честотна лента за всеки тюнер.
- 4 - Когато сте готови, изберете **Напред** и натиснете **ОК**.
- 5 - В менюто "Настройки" натиснете **ОК**, за да се върнете към екрана за начало на търсене на сателити.

Насочващ транспондер и LNB

В някои държави можете да регулирате експертните настройки за насочващ транспондер и всеки LNB. Използвайте или променяйте тези настройки само когато нормалното инсталиране е неуспешно. Ако разполагате с нестандартно сателитно оборудване, вие можете да използвате тези настройки за отмяна на стандартните настройки. Някои доставчици може да ви предоставят стойности за транспондер или LNB, които можете да въведете тук.

Сателитни CAM

Ако използвате CAM – Модул за условен достъп със смарт карта – за да гледате сателитни канали, препоръчваме ви да инсталирате сателити с CAM, поставен в телевизора.

Повечето CAM се използват за декодиране на канали.

CAM от най-ново поколение (CI+ 1.3 с Профил на оператор) могат самостоятелно да инсталират всички сателитни канали на телевизора ви. CAM ще ви покани да инсталирате неговите сателити и канали. Тези CAM не само инсталират и декодират каналите, но също се справят с редовните актуализации на каналите.

Пакети канали

Сателитният оператор може да предлага пакети канали, в които са събрани безплатни канали (със свободен ефирен достъп), както и сортиране за съответната държава. Някои сателити предлагат абонаментни пакети – колекция от канали, за които плащате.

Настройка на Unicable

Системата Unicable

Можете да използвате Система с един кабел, MDU или Unicable, за да свържете сателитната чиния с телевизора. Системата с един кабел използва един кабел, за да свърже сателитната чиния към всички сателитни тунери в системата си. Системата с един кабел обикновено се използва в жилищни сгради. Ако използвате система Unicable, телевизорът ще поиска от вас да назначите потребителски номера на честотни ленти и съответни честоти по време на инсталацията. Можете да инсталирате 1 или 2 сателита с Unicable на този телевизор.

Ако след инсталирането на Unicable забележите, че липсват канали, може едновременно с вашата да е направена и друга инсталация в системата Unicable. Повторете инсталацията, за да инсталирате липсващите канали.

Номер на потребителска честотна лента

В система Unicable всеки свързан сателитен тунер трябва да има номер (например 0, 1, 2 или 3 и т.н.).

Достъпните потребителски ленти и номерата им ще намерите върху превключвателната кутия на Unicable. Потребителската лента понякога се съкращава като UB (User band). Има превключвателни кутии на Unicable, които предлагат 4 или 8 потребителски ленти. Ако изберете Unicable в настройките, телевизорът ще ви подкани да зададете уникалния номер на потребителска лента за всеки вграден сателитен тунер. В системата Unicable не може да има сателитни тунери с един и същ номер на потребителска лента.

Потребителска честотна лента

Освен уникалния номер на потребителска лента, вграденият сателитен приемник изисква и честотата за избрания номер на потребителска лента. Тези честоти обикновено са посочени до номера на потребителската лента върху превключвателната кутия на Unicable.

Ръчна актуализация на каналите

Винаги можете да стартирате актуализация на каналите сами.

За да стартирате актуализация на каналите ръчно...

- 1 - Натиснете , изберете **Всички настройки** и натиснете **ОК**.
- 2 - Изберете **Канали > Сателит, инсталиране**.
- 3 - Изберете **Търсене на канали**.
- 4 - Изберете **Актуализиране на канали**. Телевизорът ще започне актуализирането. Актуализирането може да отнеме няколко минути.
- 5 - Следвайте инструкциите на екрана. Актуализирането може да отнеме няколко минути.
- 6 - Изберете **Готови** и натиснете **ОК**.

Добавяне на сателит

Можете да добавите допълнителен сателит към вече инсталираните. Инсталираните сателити и техните канали остават без промяна. Някои сателитни оператори не разрешават добавяне на сателит.

Допълнителният сателит трябва да се разглежда като екстра – той не е основният ви абонаментен сателит, нито основният сателит, от който използвате пакети канали. Обикновено се добавя 4-ти сателит, когато вече са инсталирани 3. Ако сте инсталирали 4 сателита, ще трябва да изтриете един от тях, за да добавите нов.

Настройка

Ако имате 1 или 2 инсталирани сателита, текущите настройки за инсталиране може да не позволяват добавяне на друг сателит. Ако трябва да промените настройките за инсталиране, ще трябва да преинсталирате изцяло сателитите. Не можете да използвате **Добавяне сателит**, ако се налага да промените настройките.

За да добавите сателит...

- 1 - Натиснете , изберете **Всички настройки** и натиснете **ОК**.
- 2 - Изберете **Канали > Сателит, инсталиране**.
- 3 - Изберете **Търсене на сателит**.
- 4 - Изберете **Добавяне сателит**. Показват се текущите сателити.
- 5 - Изберете **Търсене**. Телевизорът ще потърси нови сателити.
- 6 - Ако телевизорът намери един или повече сателити, изберете **Инсталир..** Телевизорът ще инсталира каналите от намерените сателити.
- 7 - Изберете **Готово** и натиснете **ОК**, за да запазите каналите и радиостанциите.

Премахване на сателит

Можете да премахнете един или няколко от инсталираните сателити. Заедно със сателита премахвате и каналите му. Някои сателитни оператори не разрешават премахване на сателит.

За да премахнете сателити...

- 1 - Натиснете , изберете **Всички настройки** и натиснете **ОК**.
- 2 - Изберете **Канали > Сателит, инсталиране**.
- 3 - Изберете **Търсене на сателит**.
- 4 - Изберете **Отстраняване на сателит**. Показват се текущите сателити.
- 5 - Изберете един сателит и натиснете **ОК**, за да го маркирате или демаркирате за премахване.
- 6 - Натиснете **<** (ляво) неколкократно, ако е необходимо, за да затворите менюто.

Ръчно инсталиране

Ръчното инсталиране е предназначено за потребители с опит.

С ръчното инсталиране можете бързо да добавите нови канали от сателитен транспондер. Трябва да знаете честотата и поляризацията на транспондера. Телевизорът ще инсталира всички канали от този транспондер. Ако транспондерът е бил инсталиран преди, всички негови канали – и новите, и старите – се преместват в края на списъка "Всички" канали.

Не можете да използвате ръчното инсталиране, ако трябва да промените броя сателити. Ако това е наложително, ще трябва да направите пълна инсталация с "Инсталиране на сателити".

За да инсталирате транспондер...

- 1 - Натиснете , изберете **Всички настройки** и натиснете **ОК**.
- 2 - Изберете **Канали > Сателит, инсталиране**.
- 3 - Изберете **Ръчно инсталиране** и натиснете **>** (дясно), за да влезете в менюто.
- 4 - Ако сте инсталирали повече от 1 сателит, изберете **LNB**, за който искате да добавите канали.
- 5 - Задайте необходимата **Поляризация**. Ако зададете **Режим на символна скорост** на **Ръчен**, ще можете ръчно да въведете стойността на символната скорост в **Символна скорост**.
- 6 - Натиснете стрелките **^** (нагоре) или **v** (надолу), за да регулирате честотата, и изберете **Готово**.
- 7 - Изберете **Търсене** и натиснете **ОК**. Силата на сигнала се показва на екрана.
- 8 - Ако искате да запазите каналите на нов транспондер, изберете **Съхран.** и натиснете **ОК**.
- 9 - Натиснете **<** (ляво) неколкократно, ако е необходимо, за да затворите менюто.

Насочващ транспондер и LNB

В някои държави можете да регулирате експертните настройки за насочващ транспондер и всеки LNB. Използвайте или променяйте тези настройки само когато нормалното инсталиране е неуспешно. Ако разполагате с нестандартно сателитно оборудване, вие можете да използвате тези настройки за отмяна на стандартните настройки. Някои доставчици може да ви предоставят стойности за транспондер или LNB, които можете да въведете тук.

LNB захранване

По подразбиране LNB захранване е зададено на Вкл.

22 kHz тон

По подразбиране тонът е зададен на Авто.

Ниска честота LO/Висока честота LO

Честотите на локалния осцилатор са зададени на стандартни стойности. Коригирайте стойностите само в случай на изключително оборудване, което се нуждае от различни стойности.

Отстраняване на неизправности

Телевизорът не може да намери сателитите, които искам, или инсталира два пъти един и същи сателит

Уверете се, че сте задали правилния брой сателити в Настройки, в началото на инсталирането. Можете да настроите телевизора да търси един, два или 3/4 сателита.

Двойният LNB конвертор не намира втори сателит

- Ако телевизорът намери един сателит, но не може да намери втори, завъртете сателитната антена на няколко градуса. Насочете антената така, че да получавате най-силния сигнал от първия сателит. Проверете на екрана индикатора за сила на сигнала от първия сателит. След като сте намерили най-силния сигнал от първия сателит, изберете **Търси отново**, за да намерите втория сателит.
- Уверете се, че настройките са зададени на Два сателита.

Промяната на настройките за инсталиране не разреши проблема

- Всички настройки, сателити и канали се запаметяват едва в края на инсталацията, след като сте приключили.

Всички сателитни канали изчезнаха.

- Ако използвате система Unicable, уверете се, че сте назначили два уникални номера на потребителската честотна лента за двата вградени тунера в настройките на Unicable. Възможно е друг сателитен приемник в системата ви Unicable да използва същия номер на потребителска честотна лента.

Някои сателитни канали изглежда са изчезнали от списъка с канали.

- Ако изглежда, че някои канали са изчезнали или са разместени, може операторът да е сменил местата им на транспондера. За да възстановите местата на каналите в списъка с канали, опитайте да актуализирате пакета канали.

Не мога да премахна сателит

- Абонаментните пакети не позволяват премахване на сателити. За да премахнете сателит, трябва отново да направите пълна инсталация и да изберете друг пакет.

Понякога приемането е лошо

- Проверете дали сателитната чиния е закрепена здраво. Силният вятър може да измества чинията.
- Валежите от сняг и дъжд може да влошат качеството на сигнала.

5.2

Инсталиране на Антена/Кабел

Актуализиране на канали

Автоматична актуализация на каналите

Ако приемате цифрови канали, можете да зададете телевизорът автоматично да ги актуализира.

Веднъж дневно, в 6 сутринта, телевизорът актуализира каналите и запазва новите канали. Новите канали се съхраняват в Списъка с канали и се маркират с ★ . Каналите без сигнал се премахват. За да актуализира автоматично каналите, телевизорът трябва да е в режим на готовност. Можете да изключите Автоматичната актуализация на каналите.

За да изключите автоматичната актуализация...

- 1 - Натиснете ⚙️, изберете **Всички настройки** и натиснете **ОК**.
- 2 - Изберете **Канали > Инсталиране на Антена/Кабел**.
- 3 - Въведете вашия PIN код, ако е необходимо.
- 4 - Изберете **Автоматична актуализация на каналите**.
- 5 - Изберете **Изкл.**
- 6 - Натиснете ⬅️ (ляво), за да се върнете назад с една стъпка или натиснете ⬅️ **BACK**, за да затворите менюто.

При намиране на нови канали или актуализиране или премахване на канали, при стартирането на телевизора се показва съобщение. За да не се показва то при всяка актуализация на канал, можете да го изключите.

За да изключите съобщението...

- 1 - Натиснете ⚙️, изберете **Всички настройки** и натиснете **ОК**.
- 2 - Изберете **Канали > Инсталиране на Антена/Кабел**.
- 3 - Въведете вашия PIN код, ако е необходимо.
- 4 - Изберете **Съобщение за актуализация на канал**.
- 5 - Изберете **Изкл.**
- 6 - Натиснете ⬅️ (ляво), за да се върнете назад с една стъпка или натиснете ⬅️ **BACK**, за да затворите менюто.

В някои страни Автоматичната актуализация на каналите се прави, докато гледате телевизия или във всеки момент, когато телевизорът е в режим на готовност.

Ръчна актуализация на каналите

Винаги можете да стартирате актуализация на каналите сами.

За да стартирате актуализация на каналите ръчно...

- 1 - Натиснете ⚙️, изберете **Всички настройки** и натиснете **ОК**.
- 2 - Изберете **Канали > Инсталиране на Антена/Кабел**.
- 3 - Въведете вашия PIN код, ако е необходимо.
- 4 - Изберете **Търсене на канали**.
- 5 - Изберете **Старт**.
- 6 - Изберете **Актуализиране на цифровите канали**, изберете **Напред**.
- 7 - Изберете **Старт**, за да актуализирате цифровите канали. Това може да отнеме няколко минути.
- 8 - Натиснете ⬅️ (ляво), за да се върнете назад с една стъпка или натиснете ⬅️ **BACK**, за да затворите менюто.

Повторно инсталиране на всички канали

Можете да инсталирате наново всички канали и да оставите всички останали настройки на телевизора непроменени.

Ако е зададен PIN код, ще трябва да въведете този код преди повторно инсталиране на канали.

За да инсталирате повторно каналите...

- 1 - Натиснете ⚙️, изберете **Всички настройки** и натиснете **ОК**.
- 2 - Изберете **Канали > Инсталиране на Антена/Кабел**.
- 3 - Въведете вашия PIN код, ако е необходимо.
- 4 - Изберете **Търсене на канали**.
- 5 - Изберете **Старт** и натиснете **ОК**.
- 6 - Изберете **Повторно инсталиране на канали**, изберете **Напред** и натиснете **ОК**.
- 7 - Изберете държавата, в която се намирате в момента, и натиснете **ОК**.
- 8 - Изберете **Напред** и натиснете **ОК**.
- 9 - Изберете желанието от вас тип инсталация, **Антенa (DVB-T)** или **Кабел (DVB-C)** и натиснете **ОК**.
- 8 - Изберете **Напред** и натиснете **ОК**.
- 11 - Изберете желаните от вас видове канали, **Цифрови и аналогови канали** или **Само цифрови канали** и натиснете **ОК**.
- 8 - Изберете **Напред** и натиснете **ОК**.
- 13 - Изберете **Старт** и натиснете **ОК**, за да актуализирате цифровите канали. Това може да отнеме няколко минути.
- 14 - Натиснете ⬅️ (ляво), за да се върнете назад с една стъпка или натиснете ⬅️ **BACK**, за да затворите менюто.

DVB-T или DVB-C

Настройки за DVB

Режим на мрежова честота

Ако искате да използвате метода **Бързо сканиране** в **Сканиране на честоти** за търсене на канали, изберете **Автоматично**. Телевизорът ще използва една от предварително зададените мрежови честоти (или HС, homing channel – насочващ канал), използвани от повечето кабелни оператори във вашата страна.

Ако сте получили конкретна стойност за мрежова честота за търсене на канали, изберете **Ръчен**.

Мрежова честота

Когато **Режим на мрежова честота** е зададен като **Ръчен**, тук можете да въведете стойността на мрежовата честота, получена от вашия кабелен оператор. За да въведете стойността, използвайте цифровите бутони.

Сканиране на честоти

Изберете метода за търсене на канали. Можете да изберете по-бързия метод за **Бързо сканиране** и да използвате предварително зададените настройки, използвани от повечето кабелни оператори във вашата страна.

Ако при това не бъдат инсталирани канали или някои канали липсват, можете да изберете разширения метод за **Пълно сканиране**. Това ще отнеме повече време за търсене и инсталиране на каналите.

Размер на стъпката за честота

Телевизорът търси канали със стъпка от **8 MHz**.

Ако при това не бъдат инсталирани канали или някои канали липсват, можете да повторите търсенето с по-малка стъпка от **1 MHz**. Използването на стъпките от 1 MHz ще отнеме повече време за търсене и инсталиране на каналите.

Цифрови канали

Ако знаете, че вашият кабелен оператор не предлага цифрови канали, можете да прескочите търсенето на такива канали.

Аналогови канали

Ако знаете, че вашият кабелен оператор не предлага аналогови канали, можете да прескочите търсенето на такива канали.





Безплатни/кодирани

Ако имате абонамент и CAM (Модул за условен достъп) за платени телевизионни услуги, изберете **Безплатни + кодирани**. Ако нямате абонамент за платени телевизионни канали или услуги, може да изберете **Само безплатни канали**.

Качество на приемане

Можете да проверите качеството и силата на сигнала за цифров канал. Ако имате собствена антена, може да я преориентирате, за да опитате да подобрите приемането.

За да проверите качеството на приемане на цифров канал...

- 1 - Настройте се на канала.
- 2 - Натиснете , изберете **Всички настройки** и натиснете **ОК**.
- 3 - Изберете **Канали > Инсталиране на Антена/Кабел**. Въведете вашия PIN код, ако е необходимо.
- 4 - Изберете **Цифров: Тест на приемане**.
- 5 - Изберете **Търсене**. Показва се цифровата честота на този канал.
- 6 - Изберете отново **Търсене** и натиснете **ОК**, за да проверите качеството на сигнала на тази честота. Резултатът от теста е показан на екрана. Можете да промените позицията на антената или да проверите връзките за евентуално подобрение на приемането.
- 7 - Можете също сами да промените честотата. Изберете номерата на честота един по един и използвайте клавишите  (нагоре) или  (надолу), за да промените стойността. Изберете **Търсене** и натиснете **ОК**, за да проверите отново приемането.
- 8 - Натиснете  (ляво) неколкократно, ако е необходимо, за да затворите менюто.

Ръчно инсталиране

Аналоговите телевизионни канали могат да бъдат инсталирани на ръка канал по канал.

За да инсталирате аналогови канали ръчно...

- 1 - Натиснете , изберете **Всички настройки** и натиснете **ОК**.
- 2 - Изберете **Канали > Инсталиране на Антена/Кабел**. Въведете вашия PIN код, ако е необходимо.
- 3 - Изберете **Аналогов: Ръчно инсталиране**.

• Система

За да настроите системата на телевизора, изберете **Система**.

Изберете вашата държава или тази част от света, в която се намирате в момента, и натиснете **ОК**.

• Търсене на канал

За да намерите канал, изберете **Търсене на канал**. Можете или да въведете сами честота, за да намерите даден канал или да оставите телевизорът да търси канал.

Натиснете **>** (дясно), за да изберете **Търсене** за автоматично търсене на канал. Намереният канал се показва на екрана и ако приемането е лошо, натиснете отново **Търсене**. Ако искате да запазите канала, изберете **Готово** и натиснете **ОК**.

• Съхран.

Може да съхраните канала в текущия номер на канала или като нов номер на канала.

Изберете **Съхраняване на текущия канал** или

Съхраняване като нов канал. Номерът на новия канал се показва за кратко.

Може да повтаряте тези стъпки, докато намерите всички налични аналогови телевизионни канали.

5.3

Копиране на списък с канали

Копиране на списък с канали

За да копирате списък с канали...

- 1 - Включете телевизора. Този телевизор трябва да има инсталирани канали.
- 2 - Поставете USB устройство с памет.
- 3 - Натиснете **⚙**, изберете **Всички настройки** и натиснете **ОК**.
- 4 - Изберете **Канали > Копиране на списък с канали**.
- 5 - Изберете **Копиране на USB**. Възможно е от вас да се поиска да въведете PIN кода на Заключване за деца, за да копирате списъка с канали.
- 6 - Когато копирането приключи, изключете USB устройството с памет.
- 7 - Натиснете **<** (ляво) неколкократно, ако е необходимо, за да затворите менюто.

Сега можете да качите копирания списък с канали на друг телевизор Philips.

Версия на списъка с канали

Проверете текущата версия на списъка с канали...

- 1 - Натиснете **⚙**, изберете **Всички настройки** и натиснете **ОК**.
- 2 - Изберете **Канали** и натиснете **>** (дясно), за да влезете в менюто.
- 3 - Изберете **Копиране на списък с канали** и изберете **Текуща версия**, след което натиснете **ОК**.
- 4 - Натиснете **<** (ляво) неколкократно, ако е необходимо, за да затворите менюто.

Качване на списък с канали

На телевизори, които не са инсталирани

В зависимост от това, дали вашият телевизор е вече инсталиран или не, трябва да използвате различен начин за качване на списък с канали.

На телевизор, който още не е инсталиран

1 - Включете щепсела в контакта, за да започне инсталирането, и изберете езика и държавата. Можете да прескочите търсенето на канали. Завършете инсталацията.

2 - Включете USB устройството с памет, което съдържа списъка с канали от другия телевизор.

3 - За да започнете качването на списъка с канали, натиснете **⚙**, изберете **Всички настройки** и натиснете **ОК**.

4 - Изберете **Канали > Копиране на списък с канали > Копиране в телевизора**. Въведете вашия PIN код, ако е необходимо.

5 - Телевизорът ще ви уведоми дали списъкът с канали е копиран успешно в телевизора. Изключете USB устройството с памет.

На инсталирани телевизори

В зависимост от това, дали вашият телевизор е вече инсталиран или не, трябва да използвате различен начин за качване на списък с канали.

На вече инсталиран телевизор

1 - Проверете настройката за държава на телевизора. (За да проверите тази настройка, вижте глава Преинсталиране на всички канали. Започнете тази процедура, докато достигнете настройката за държава. Натиснете **<** **BACK**, за да отмените инсталацията.)

Ако държавата е зададена правилно, продължете със стъпка 2.

Ако държавата не е правилната, ще се наложи да започнете преинсталация. Вижте глава Преинсталиране на всички канали и започнете инсталацията. Изберете правилната държава и пропуснете търсенето на канали. Завършете инсталацията. Когато приключите, продължете със стъпка 2.

2 - Включете USB устройството с памет, което съдържа списъка с канали от другия телевизор.

3 - За да започнете качването на списъка с канали, натиснете **⚙**, изберете **Всички настройки** и натиснете **ОК**.

4 - Изберете **Канали > Копиране на списък с канали > Копиране в телевизора**. Въведете вашия PIN код, ако е необходимо.

5 - Телевизорът ще ви уведоми дали списъкът с канали е копиран успешно в телевизора. Изключете USB устройството с памет.

Относно каналите

Списъци с канали

Относно списъците с канали

След инсталиране на канал всички канали се извеждат на списъка с канали. Каналите се извеждат с тяхното име и лого, ако тази информация е достъпна.

За всеки тип тунер – Антена/кабел (DVB-T/C) или Сателит (DVB-S) – има на разположение списък с канали с всички инсталирани канали. Можете да филтрирате този списък само до показване на канали на телевизор или радио. Или когато имате инсталирани няколко сателита, можете да филтрирате каналите за всеки сателит.

При избран списък с канали натиснете стрелките **▲** (нагоре) или **▼** (надолу), за да изберете канал, след което натиснете **OK**, за да гледате избрания канал. Вие превключвате само каналите в този списък, когато използвате клавишите **≡ +** или **≡ -**.

Икони за канали

След Автоматична актуализация на каналите на списъка с канали, новите открити канали се маркират с **★** (звезда). Ако заключите даден канал, той ще бъде маркиран с **🔒** (катианар).

Най-популярните 3 канала, които се гледат от други към този момент, се маркират с **1**, **2** или **3**.

Радиостанции

Ако са налични цифрови предавания, цифровите радиостанции се инсталират по време на инсталирането. Можете да превключите радио канал така, както превключвате телевизионните канали. Обикновено при кабелната (DVB-C) инсталация на канали радиостанциите се разполагат от номер 1001 нататък.

Този телевизор може да получава цифров стандарт за телевизия DVB. Телевизорът може да не работи правилно с някои оператори на цифрова телевизия при неспазване напълно изискванията на стандарта.

Отваряне на списък с канали

До списъка с всички канали за всеки един тунер, Антена/Кабел или сателитен тунер, вие можете да изберете филтриран списък или можете да изберете един от любимите списъци, които сте създали.

За да отворите текущия списък с канали...

- 1 - Натиснете **TV**, за да превключите на телевизор.
- 2 - Натиснете **≡ LIST*** или **OK**, за да отворите текущия списък с канали.
- 3 - Натиснете **← BACK**, за да затворите списъка с канали.

За да изберете един от списъците с канали...

- 1 - При отворен списък с канали на екрана.
- 2 - Изберете името на списъка най-отгоре на списъка с канали и натиснете **OK**, за да отворите менюто със списъци.
- 3 - В менюто със списъци изберете един от наличните списъци с канали и натиснете **OK**.

Съвет

Можете лесно да превключите между двата тунера в менюто **Източници**.

Натиснете **☞ SOURCES** и изберете **Гледане на ТВ**, за да превключите на тунера за Антена/Кабел.

Изберете **Гледане на сателит**, за да превключите на сателитен тунер.

Телевизорът винаги ще отваря последно избрания списък с канали за избрания тунер.

* Ако бутонът **≡ LIST** е наличен на дистанционното управление

Филтриране на списък с канали

Можете да филтрирате списък с всички канали. Можете да зададете списъка с канали, за да се показват само телевизионни канали или само радиостанции. За канали от Антена/Кабел вие можете да зададете в списъка да се показват Безплатни за излъчване или Кодирани канали. Когато имате инсталирани няколко сателита, можете да филтрирате списъка със сателитни канали за всеки сателит.

За да зададете филтър на списък с всички канали...

- 1 - Натиснете **TV**.
- 2 - Натиснете **OK**, за да отворите текущия списък с канали.
- 3 - При отворен списък с канали на екрана изберете името на списъка най-отгоре на списъка с канали и натиснете **OK**, за да отворите менюто със списъци.
- 4 - В менюто на списъка, изберете списъка, който искате да филтрирате.
- 5 - Натиснете **←** (ляво), за да се върнете назад с една стъпка или натиснете **←**, за да затворите менюто.

Търсене на канал

Можете да потърсите канал, за да го откриете в дълъг списък с канали.

Телевизорът може да потърси канал в рамките на един или 3 основни списъци с канали – списъкът с канали от антена, кабел или сателит.

За да търсите канал...

- 1 - Натиснете **TV**.
- 2 - Натиснете **OK**, за да отворите текущия списък с канали.
- 3 - Изберете **🔍** в горния десен ъгъл и натиснете **OK**.
- 4 - Изберете **Търсене на канал** и натиснете **OK**, за да отворите текстово поле. Вие можете да използвате клавиатурата на дистанционното управление (ако е налична) или екранната клавиатура, за да въведете текст.
- 5 - Въведете номер, име или част от името и изберете

Приложи и натиснете **OK**. Телевизорът ще търси съответстващи имена на канали в списъка, който сте избрали.

Резултатите от търсенето се извеждат като списък с канали – вижте първото име най-отгоре. Резултатите от търсенето изчезват, след като изберете друг списък с канали или затворите списъка с резултати от търсенето.

Гледане на канали

Настройване на канал

За да гледате телевизионни канали, натиснете **TV**. Телевизорът се настройва на телевизионния канал, който сте гледали последно.

Превключване на канали

За превключване на каналите натиснете **≡ +** или **≡ -**. Ако знаете номера на канала, въведете го с цифровите клавиши. Натиснете **OK**, след като въведете номера, за да превключите незабавно.

Ако информацията се получава от интернет, телевизорът показва името на текущата програма и подробностите, следвани от името и подробностите за следващата.

Предходен канал

За да се върнете към по-рано настроен канал, натиснете **← BACK**.

Можете също да настроите каналите от **Списък с канали**.

Заклучване на канал

Заклучване и отключване на канал

За да попречите на деца да гледат определен канал, можете да го изключите. За да гледате заключен канал, трябва първо да въведете 4-цифрения PIN код за **Заклучване за деца**. Не можете да заключавате програми от свързани устройства.

За да заключите канал...

1 - Натиснете **TV**.

2 - Натиснете **OK**, за да отворите списъка с канали. Ако е необходимо, сменете списъка с канали.

3 - Изберете **⋮** в горния десен ъгъл и натиснете **OK**.

4 - Изберете **Заклучване/отключване** и натиснете **OK**.

5 - Въведете вашия 4-цифрен PIN код, ако телевизорът ви подкани.

6 - Изберете канала, който искате да заключите, и натиснете **OK**. Заключеният канал се маркира с **🔒** (катинар).

7 - Натиснете **←** (ляво), за да се върнете назад с една стъпка, или натиснете **← BACK**, за да затворите менюто.

За да отключите канал...

1 - Натиснете **TV**.

2 - Натиснете **OK**, за да отворите списъка с канали. Ако е необходимо, сменете списъка с канали.

3 - Изберете **⋮** в горния десен ъгъл и натиснете **OK**.

4 - Изберете **Заклучване/отключване** и натиснете **OK**.

5 - Въведете вашия 4-цифрен PIN код, ако телевизорът ви подкани.

6 - Натиснете **←** (ляво), за да се върнете назад с една стъпка, или натиснете **← BACK**, за да затворите менюто.

Ако заключите или отключите каналите в списък с канали, вие трябва да въведете PIN кода само веднъж, докато затворите списъка с канали.

Родителска оценка

За да не позволите на децата да гледат неподходяща за възрастта им програма, можете да зададете възрастова категория.

Цифровите канали е възможно да имат възрастова категория на програмите си. Когато възрастовата категория на една програма е равна или по-висока от възрастовата категория, която сте задали за детето си, програмата ще бъде заключена. За да гледате заключена програма, трябва първо да въведете кода за **Родителска оценка**.

За да зададете възрастова категория...

1 - Натиснете **⚙️**, изберете **Всички настройки** и натиснете **OK**.

2 - Изберете **Заклучване за деца > Родителска оценка**.

3 - Въведете 4-цифрен код за Заклучване за деца. Ако все още не сте задали код, изберете **Задаване на код в Заклучване за деца**. Въведете 4-цифрен код за Заклучване за деца и потвърдете. Сега можете да зададете възрастова категория.

4 - Обратно в **Родителска оценка**, изберете възраст.

5 - Натиснете **←** (ляво) неколккратно, ако е необходимо, за да затворите менюто.

За да изключите родителската възрастова категория, изберете **Няма**. В някои държави обаче трябва задължително да зададете възрастова категория.

За някои оператори телевизорът заключва програми само с по-висока оценка. Родителската възрастова категория се задава за всички канали.

Опции за канала

Отваряне на опции

Докато гледате канал можете да зададете някои опции.

В зависимост от вида канал, който гледате, или в зависимост от направените настройки на телевизора са налични някои опции.

За да отворите менюто с опции...

1 - Докато гледате канал, натиснете **+ OPTIONS > ≡ Предпочитания**.

2 - Натиснете отново **+ OPTIONS**, за да затворите.

Преименуване на канал

Докато гледате канал, можете да го преименувате.

За да преименувате канал...

- 1 - Докато гледате канал, натиснете **+ OPTIONS**.
- 2 - Изберете **≡ Предпочитания > Преименуване на канал**.
- 3 - Използвайте екранната клавиатура, за да изтриете текущото име и да въведете ново.

Общ интерфейс

Ако сте инсталирали CAM модул в един от слотовете на общия интерфейс, вие можете да прегледате информацията за CAM и оператора или да извършите настройки на CAM.

За да прегледате информацията за CAM...

- 1 - Натиснете **➡ SOURCES**.
- 2 - Изберете типа канал, за който използвате CAM, **Гледане на ТВ** или **Гледане на сателит**.
- 3 - Натиснете **+ OPTIONS** и изберете **≡ Предпочитания > Общ интерфейс**.
- 4 - Изберете подходящия слот на общия интерфейс и натиснете **>** (дясно).
- 5 - Изберете телевизионния оператор на CAM и натиснете **OK**. Следващите екрани идват от телевизионния оператор.

HbbTV на този канал

Ако желаете да избегнете достъпа до HbbTV страници за конкретен канал, можете да блокирате HbbTV страниците само за него.

- 1 - Превключете на канала, за който желаете да блокирате HbbTV страниците.
- 2 - Натиснете **+ OPTIONS**, изберете **Предпочитания > HbbTV на този канал** и натиснете **>** (дясно).
- 3 - Изберете **Изкл.** и натиснете **OK**.
- 4 - Натиснете **<** (ляво), за да се върнете с една стъпка назад, или натиснете **← BACK**, за да затворите менюто.

За да блокирате напълно HbbTV на телевизора...

- 1 - Натиснете **⚙**, изберете **Всички настройки** и натиснете **OK**.
- 2 - Изберете **Общи настройки > Разширена > HbbTV**.
- 3 - Изберете **Изкл.** и натиснете **OK**.
- 4 - Натиснете **<** (ляво), за да се върнете назад с една стъпка, или натиснете **← BACK**, за да затворите менюто.

Информация за канала

Можете да прегледате техническите характеристики на даден канал, като цифров или тип на звука и т.н.

За да прегледате техническата информация на канала...

- 1 - Настройте се на канала.
- 2 - Натиснете **+ OPTIONS**, изберете **≡ Предпочитания** и натиснете **OK**.
- 3 - Изберете **Информация за канали** и натиснете **OK**.
- 4 - За да затворите този канал, натиснете **OK**.

Информация за програма

Преглеждане на подробности за програмата

За да извикате подробни данни за избраната програма...

- 1 - Настройте се на канала.
- 2 - Натиснете **+ OPTIONS**, изберете **≡ Предпочитания** и натиснете **OK**.
- 3 - Изберете **Информация за програма** и натиснете **OK**, за да видите информацията за програмата.
- 4 - Натиснете **← BACK**, за да затворите.

Моно/Сtereo

Можете да превключите звука на аналогов канал на Моно или Сtereo.

За да превключите на Моно или Сtereo...

- 1 - Настройка на аналогов канал.
- 2 - Натиснете **+ OPTIONS** и изберете **≡ Предпочитания > Моно/Сtereo** и натиснете **>** (дясно).
- 3 - Изберете **Моно** или **Сtereo** и натиснете **OK**.
- 4 - Натиснете **<** (ляво), за да се върнете назад с една стъпка, или натиснете **← BACK**, за да затворите менюто.

Избор на видео

Цифровите телевизионни канали могат да излъчват множество видеосигнали (многоканално излъчване), видеоматериали за едно и също събитие, заснети от различен ъгъл, или различни програми на един телевизионен канал. Телевизорът показва съобщение, ако има такива канали.

Двоен I-II

Тази опция е достъпна, когато аудио сигналът съдържа два езика на звука, но единият или и двата нямат индикация за език.

Съпоставяне на канал

Ако в началото няма информация за програмата, можете да направите съпоставяне на канал, за да получите повече информация за програмата.

- 1 - Натиснете **≡ TV GUIDE** и използвайте бутоните за навигация, за да изберете **⋮** в средата и натиснете **OK**.
- 2 - Изберете **Телевизионна програма > От интернет** и

натиснете **OK**.

3 - Изберете един от каналите в телевизионната програма и натиснете **OK**, за да гледате избрания канал.

4 - Докато гледате канал, натиснете **+ OPTIONS**.

5 - Изберете **≡ Предпочитания > Съпоставяне на канал**.

6 - Изберете един от елементите в списъка и натиснете **OK**.

7 - Изберете **Съпоставяне на канал**.

8 - След като приключите, ще видите информацията за съпоставените канали в програмата.

Промяна на логото

Ако в началото няма информация за програмата, можете да получите повече информация за програмата, като използвате стъпките по-долу.

1 - Натиснете **≡ TV GUIDE** и използвайте бутоните за навигация, за да изберете **⋮** в средата и натиснете **OK**.

2 - Изберете **Телевизионна програма > От оператора** и натиснете **OK**.

3 - Изберете един от каналите в телевизионната програма и натиснете **OK**, за да гледате избрания канал.

4 - Докато гледате канал, натиснете **+ OPTIONS**.

5 - Изберете **≡ Предпочитания > Промяна на лого**.

6 - Изберете един елемент в списъка и натиснете **OK**.

7 - Изберете **Промяна на лого**.

8 - След като приключите, ще видите информацията за съпоставените канали в програмата.

Предпочитани канали

Относно Предпочитани канали

В списък с предпочитани канали можете да събирате каналите, които харесвате.

Можете да създавате 8 различни списъка с предпочитани канали за лесно превключване на каналите. Можете да преименувате отделно всеки списък с предпочитани. Единствено в списък с предпочитани можете да пренареждате каналите.

При избран списък с предпочитани, натиснете стрелките **^** (нагоре) или **v** (надолу), за да изберете канал, след което натиснете **OK**, за да гледате избрания канал. Вие превключвате само каналите в този списък, когато използвате клавишите **≡ +** или **≡ -**.

Създаване на списък с предпочитани

За да създадете списък с предпочитани канали от списък с канали...

1 - Натиснете **TV**, за да превключите на телевизор.

2 - Натиснете **≡ LIST** (ако е налично) или **OK**, за да отворите текущия списък с канали.

3 - Изберете **⋮** в горния десен ъгъл и натиснете **OK**.

4 - Изберете **Създаване на списък с предпочитани** и натиснете **OK**.

5 - В списъка отляво изберете канала, който искате като предпочитан, и натиснете **+ OPTIONS**. Каналите идват в списъка отляво в реда, в който ги добавите. За отмяна изберете канала в списъка отляво и натиснете отново **+ OPTIONS**. Можете също да изберете обхват на канали чрез натискане на **v** (надолу), за да изберете последния канал от обхвата, който искате да добавите, и натиснете **OK**.

6 - За да завършите добавянето на канали, натиснете **← BACK**.

7 - Телевизорът ще поиска да преименува **списъка с предпочитани**. Можете да използвате екранната клавиатура или натиснете **← BACK**, за да скриете екранната клавиатура, след това използвайте клавиатурата на гърба на дистанционното управление (ако е налична), за да въведете ново име.

Ако списъкът с канали е дълъг, можете да изберете който и да е канал, после натиснете **+ OPTIONS**, за да отворите менюто с опции, после изберете **Създаване на списък с предпочитани** и натиснете **OK**.

За създаване на нов списък с предпочитани канали чрез копиране на съществуващия списък с предпочитани канали...

1 - Натиснете **TV**, за да превключите на телевизор.

2 - Натиснете **≡ LIST** (ако е налично) или **OK**, за да отворите текущия списък с канали.

3 - Изберете **⋮** в горния десен ъгъл и натиснете **OK**.

4 - Изберете **Дублиране на списъка с предпочитани** и натиснете **OK**.

5 - В списъка отляво изберете канала, който искате като предпочитан, и натиснете **+ OPTIONS**. Каналите идват в списъка отляво в реда, в който ги добавите. За отмяна изберете канала в списъка отляво и натиснете отново **+ OPTIONS**. Можете също да изберете обхват на канали чрез натискане на **v** (надолу), за да изберете последния канал от обхвата, който искате да добавите, и натиснете **OK**.

6 - За да завършите добавянето на канали, натиснете **← BACK**.



7 - Телевизорът ще поиска да преименува **списъка с предпочитани**. Можете да използвате екранната клавиатура или натиснете **← BACK**, за да скриете екранната клавиатура, след това използвайте клавиатурата на гърба на дистанционното управление (ако е налична), за да въведете ново име.

Можете да добавите различни канали наведнъж или да стартирате **Списък с предпочитани**, като дублирате списъка с канали с всички канали и премахнете каналите, които не желаете.

Добавяне на Група канали

За да добавите поредна група канали към **списъка с предпочитани** на един път, можете да използвате **Избор на обхват**.





За да добавите група канали...

- 1 - Натиснете  **SOURCE**.
- 2 - Изберете **Предпочитани**.
- 3 - Отворете **списъка с предпочитани**, в който искате да добавите група канали.
- 4 - Изберете  в горния десен ъгъл и натиснете **OK**.
- 5 - Изберете **Редактиране на списък с предпочитани** и натиснете **OK**.
- 6 - В списъка отляво изберете първия канал от обхвата, който искате да добавите и натиснете **OK**.
- 7 - Натиснете , за да изберете последния канал от обхвата, който искате да добавите, и натиснете **OK**.
- 8 - Изберете **Добавяне** и натиснете **OK**. Каналите са маркирани отляво.

Преименуване на списък с предпочитани

Можете да преименувате само **списък с предпочитани**.



За да преименувате **списък с предпочитани**...

- 1 - Натиснете  **SOURCE**.
- 2 - Изберете **Предпочитани**.
- 3 - Изберете  в горния десен ъгъл и натиснете **OK**.
- 4 - Изберете **Преименуване на списък с предпочитани** и натиснете **OK**.
- 5 - Използвайте екранната клавиатура или натиснете  **BACK**, за да скриете екранната клавиатура, след това използвайте клавиатурата на гърба на дистанционното управление (ако е налична), за да въведете ново име.
- 6 - Когато сте готови, завъртете дистанционното управление, изберете **Затвори** и натиснете **OK**.
- 7 - Натиснете  **BACK**, за да затворите списъка с канали.

Премахване на списък с предпочитани

Можете да премахвате само **списък с предпочитани**.



За да премахнете **списък с предпочитани**...

- 1 - Натиснете  **SOURCE**.
- 2 - Изберете **Предпочитани**.
- 3 - Изберете  в горния десен ъгъл и натиснете **OK**.
- 4 - Изберете **Изтриване на списък с предпочитани** и натиснете **OK**.



Пренареждане на канали

Единствено в **Списък с предпочитани** можете да промените последователността на каналите (пренареждане).

За да промените последователността на каналите...

- 1 - Натиснете  **SOURCES** и изберете **Предпочитани**.
- 2 - Отворете **списъка с предпочитани**, който искате да пренаредите.
- 3 - Изберете  в горния десен ъгъл и натиснете **OK**.
- 4 - Изберете **Преподреждане на каналите** и натиснете **OK**.

5 - В списъка с предпочитани, изберете канала, който искате да пренаредите, и натиснете **OK**. (Каналът ще бъде маркиран със сиво поле)

6 - С клавишите  (нагоре) или  (надолу) преместете канала, където искате да бъде.

7 - Натиснете **OK**, за да потвърдите новото място.

8 - Можете да преподреждате каналите със същия метод, докато затворите **списъка с предпочитани** с клавиша  **BACK**.

Текст/Телетекст

Страници от телетекста

За да отворите Текст/телетекст, докато гледате телевизионни канали, натиснете **TEXT**.

За да затворите телетекста, натиснете отново **TEXT**.



Избор на страница с телетекст

За да изберете страница... . .

- 1 - Въведете номера на страницата чрез цифровите бутони.
- 2 - Използвайте клавишите със стрелки за навигация.
- 3 - Натиснете цветен бутон, за да изберете един от цветните елементи в долния край на екрана.

Подстраници с телетекст

Един номер на страница от телетекста може да съдържа няколко подстраници. Подстраниците се показват на лента до номера на основната страница.

За да изберете подстраница, натиснете  или .



ТНС Страници от телетекста

Някои оператори предлагат ТНС. Телетекст

За отваряне на ТНС За страници в рамките на телетекста натиснете **+ OPTIONS** и изберете **ТНС. Общ преглед**.

Предпочитани страници

Телевизорът прави списък с последните 10 страници с телетекст, които сте отваряли. Лесно можете да ги отворите отново в колоната "Предпочитани страници с телетекст".

- 1 - В Текст изберете  (сърце) в горния ляв ъгъл на екрана, за да се покаже колоната с предпочитани страници.
- 2 - Натиснете  (надолу) или  (нагоре), за да изберете номер на страница, и натиснете **OK**, за да я отворите. Можете да изтриете списъка с опцията **Изчисти предпочитаните страници**.

Търсене на телетекст

Можете да маркирате дума и да потърсите в телетекста всичките ѝ появявания.

- 1 - Отворете страница с телетекст и натиснете **OK**.
- 2 - Изберете дума или число чрез клавишите със стрелки.
- 3 - Натиснете отново **OK**, за да прескочите веднага до следващото появяване на тази дума или число.
- 4 - Натиснете отново **OK**, за да прескочите до следващото

появяване.

5 - За да спрете търсенето, натиснете **▲** (нагоре), докато се премахне селекцията от всичко.

Телетекст от свързано устройство

Някои устройства, които приемат телевизионни канали, могат да приемат и телетекст.

За да отворите телетекст от свързано устройство... . .

1 - Натиснете **SOURCES** изберете устройството и натиснете **OK**.

2 - Докато гледате канал от устройството, натиснете **+ OPTIONS**, изберете **Показване на клавишите на устройството** и изберете клавиша **≡**, и натиснете **OK**.

3 - Натиснете **← BACK**, за да скриете клавишите на устройството.

4 - За да затворите телетекста, натиснете отново **← BACK**.

Цифров текст (само за Великобритания)

Някои цифрови телевизионни оператори предлагат на цифровите си телевизионни канали специализиран цифров текст или интерактивна телевизия. Това включва стандартния телетекст с използване на цифровите и цветните бутони и клавишите със стрелки за избор и придвижване.

За да затворите Цифровия текст, натиснете **← BACK**.

Опции на телетекста

В Текст/телетекст натиснете **+ OPTIONS**, за да изберете следното...

- **Стопиране на страницата**

За спиране на автоматичното превъртане на подстраниците.

- **Двоен екран/Цял екран**

За показване на телевизионния канал и Текст един до друг.

- **ТНС общ преглед**

За отваряне на ТНС Телетекст

- **Уголемяване**

За уголемяване на страницата на Текста за удобно четене.

- **Показване**

За показване на скрита информация на страница.

- **Превключване между подстраницы**

За превъртане на подстраницы, когато са налични.

- **Покажи/скрий предпочитаните страници**

За да покажете или скриете списъка с предпочитани страници.

- **Изчисти предпочитаните страници**

За да изчистите списъка с предпочитани страници.

- **Език**

За превключване на групата знаци, които Текст използва, за правилно показване.

- **Телетекст 2.5**

За активиране на Телетекст 2.5 за повече цветове и по-добра графика.

Настройки на телетекста

Език на телетекста

Някои цифрови телевизионни оператори предлагат няколко езика за телетекст.

За да зададете основния и допълнителния език за телетекст . . .

1 - Натиснете **⚙**, изберете **Всички настройки** и натиснете **OK**.

2 - Изберете **Регион и език** и натиснете **➤** (дясно), за да влезете в менюто.

3 - Изберете **Език > Телетекст основна** или **Телетекст допълнителна**.

4 - Изберете предпочитаните си езици за телетекст.

5 - Натиснете **⏪** (ляво) неколкократно, ако е необходимо, за да затворите менюто.

Телетекст 2.5

Ако е достъпен, Телетекст 2.5 предлага повече цветове и по-добра графика. Телетекст 2.5 е активиран като стандартна фабрична настройка.

За да изключите Телетекст 2.5...

1 - Натиснете **TEXT**.

2 - При отворен Текст/телетекст на екрана натиснете **+ OPTIONS**.

3 - Изберете **Телетекст 2.5 > Изкл.** и натиснете **OK**.

4 - Натиснете **⏪** (ляво) неколкократно, ако е необходимо, за да затворите менюто.

Свързване на устройства

6.1

Относно свързването

Ръководство за свързване

Винаги свързвайте устройство към телевизора чрез най-висококачествената налична връзка. Също така използвайте кабели с високо качество, за да гарантирате добро пренасяне на картина и звук.

Когато свържете устройство, телевизорът разпознава типа му и дава на всяко устройство вярно име по тип. Ако желаете, можете да промените името на типа. Ако е зададено вярно име на типа, телевизорът автоматично превключва на идеалните настройки, когато превключите на устройството в менюто "Източници".

Ако имате нужда от помощ при свързване на няколко устройства към телевизора, можете да посетите Ръководството за свързване на телевизори Philips. Това ръководство предоставя информация как да правите връзките и какви кабели да използвате.

Отидете на адрес www.connectivityguide.philips.com

Порт за антена

Ако имате приставка Set-top box (цифров приемник) или записващо устройство (рекордер), свържете кабелите от антената така, че сигналът от антената да преминава най-напред през приставката и/или рекордера, преди да постъпи в телевизора. По този начин антената и приставката могат да изпращат възможни допълнителни канали, които да бъдат записвани от рекордера.

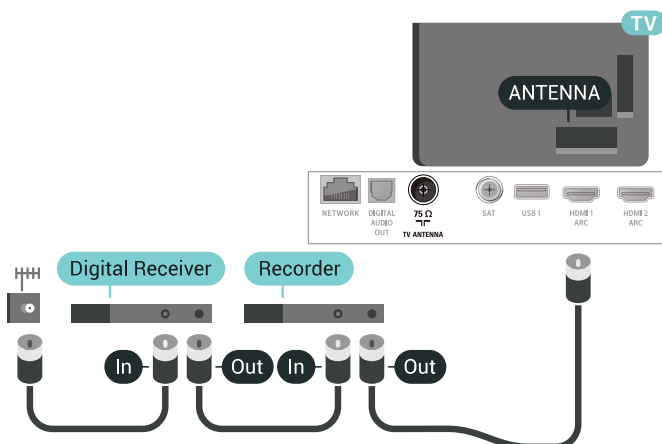

6.2

HDMI портове

HDMI качество

HDMI връзката има най-добро качество на картината и звука. Един HDMI кабел комбинира видео и аудио сигнали. Използвайте HDMI кабел за телевизионен сигнал.

За най-добър пренос на телевизионен сигнал, използвайте Високоскоростен HDMI кабел и не използвайте HDMI кабел, по-дълъг от 5 м.

Ако устройство, свързано с HDMI не работи правилно, проверете дали друга **HDMI Ultra HD** настройка не може да реши проблема. За повече информация в **Помощ** изберете **Ключови думи** и потърсете **HDMI Ultra HD**.

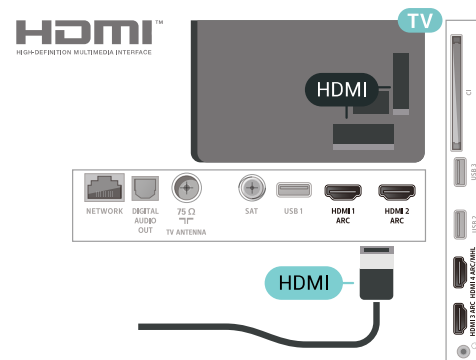

Защита срещу копиране

HDMI кабелите поддържат HDCP 2.2 (High-bandwidth Digital Contents Protection – Защита на цифровото съдържание, предавано по широколентов канал). HDCP е сигнал за защита срещу копиране, който не позволява копирането на съдържание от DVD или Blu-ray дискове. Нарича се още DRM (Digital Rights Management – Управление на правата върху електронно съдържание).

HDMI ARC

Всички HDMI връзки на телевизора имат **HDMI ARC** (канал за връщане на аудио).

Ако устройството, обикновено система за домашно кино, има и връзка HDMI ARC, свържете го към някоя от HDMI връзките на този телевизор. С връзката HDMI ARC не е необходимо да свързвате допълнителен аудио кабел, който изпраща звука на телевизионната картина към системата за домашно кино. HDMI ARC връзката съчетава двата сигнала.

Може да използвате която и да е HDMI връзка на този телевизор, за да свържете системата за домашно кино, но ARC е достъпно само за 1 устройство/връзка в даден момент.

HDMI MHL

С **HDMI MHL** вие можете да изпращате това, което виждате на вашия смартфон или таблет с Android, на екрана на телевизора.

Връзката **HDMI 4** на този телевизор включва **MHL 2.0** (Mobile High-Definition Link).

Тази кабелна връзка предлага страхотна стабилност и честотна лента, ниско закъснение, без безжични смущения и добро и качествено възпроизвеждане на звука. Освен това MHL връзката ще зарежда батерията на вашия смартфон или таблет. Въпреки че е свързано, вашето мобилно устройство няма да се зарежда, когато телевизорът е в режим на готовност.

Информирайте се за това какви пасивни MHL кабели са подходящи за вашето мобилно устройство. По-специално HDMI конекторът за телевизора от една страна – типа конектор, който ви е необходим за свързване на вашия смартфон или таблет.

MHL, Mobile High-Definition Link и логото MHL са търговски марки или регистрирани търговски марки на MHL, LLC.



HDMI CEC – EasyLink

HDMI връзката има най-добро качество на картината и звука. Един HDMI кабел комбинира видео и аудио сигнали. Използвайте HDMI кабел за телевизионен сигнал с висока разделителна способност (HD). За най-добър пренос на телевизионен сигнал, използвайте Високоскоростен HDMI кабел и не използвайте HDMI кабел, по-дълъг от 5 м.

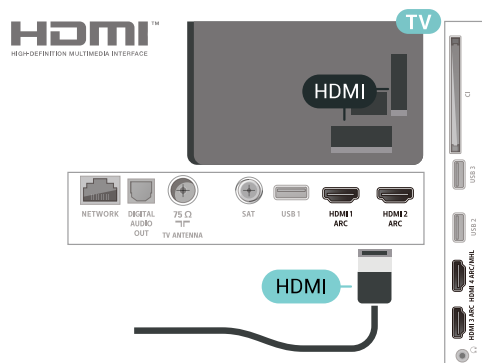

EasyLink HDMI CEC

Ако вашите устройства са свързани с HDMI и имате EasyLink, можете да ги управлявате с дистанционното

управление на телевизора. EasyLink HDMI CEC трябва да бъде включено както в телевизора, така и в свързаното устройство.

С EasyLink можете да управлявате свързано устройство с дистанционното управление на телевизора. EasyLink използва HDMI CEC (Контрол на потребителска електроника) за комуникация със свързаните устройства. Тези устройства трябва да поддържат HDMI CEC и трябва да са свързани с HDMI връзка.

Настройка на EasyLink

Телевизорът се доставя с включен EasyLink. Уверете се, че всички настройки на HDMI CEC са настроени както трябва на свързаните устройства EasyLink. EasyLink е възможно да не работи с устройства от други марки.

HDMI-CEC при другите марки

HDMI-CEC функционалността има различни названия при различните марки. Примери за някои названия са: Anynet, Aquos Link, Bravia Theatre Sync, Kuro Link, Simplink и Viera Link. Не всички марки са напълно съвместими с EasyLink.

Фирмените названия на HDMI CEC в примерите принадлежат на съответните им собственици.

DVI към HDMI

Ако все още притежавате устройство, което разполага само с DVI връзка, можете да го свържете към която и да било HDMI връзка с адаптер от DVI към HDMI.

Използвайте адаптер от DVI към HDMI, ако устройството ви има само DVI връзка. Използвайте един от HDMI кабелите и добавете аудио L/R кабел (минижек 3,5 мм) към аудиовхода **Audio IN** за звука на гърба на телевизора.

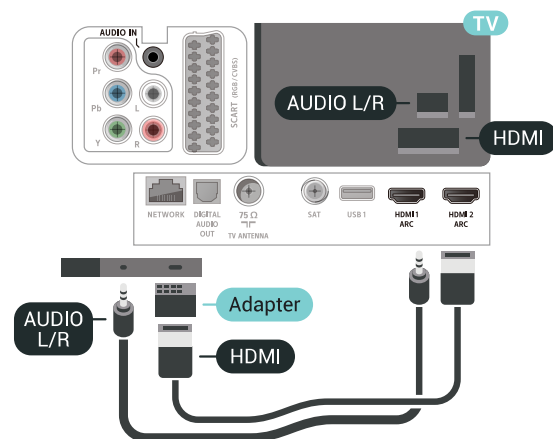

Защита срещу копиране

DVI и HDMI кабелите поддържат HDCP (High-bandwidth Digital Contents Protection – Защита на цифровото съдържание, предавано по широколентов канал). HDCP е сигнал за защита срещу копиране, който не позволява копирането на съдържание от DVD или Blu-ray дискове. Нарича се още DRM (Digital Rights Management – Управление на правата върху електронно съдържание).

6.3

Y Pb Pr – компонентен

Y Pb Pr – Компонентно видео е висококачествена връзка.

YPbPr връзката може да се използва за телевизионни сигнали с висока разделителна способност (HD). До сигналите Y, Pb и Pr добавете левия и десния аудио сигнали за звук.

Внимавайте цветовете на YPbPr (зелено, синьо, червено) съединителя да съвпадат с тези на съединителите на кабела, когато го включвате.

Използвайте Аудио L/R чинч-кабел, ако устройството ви има и звук.

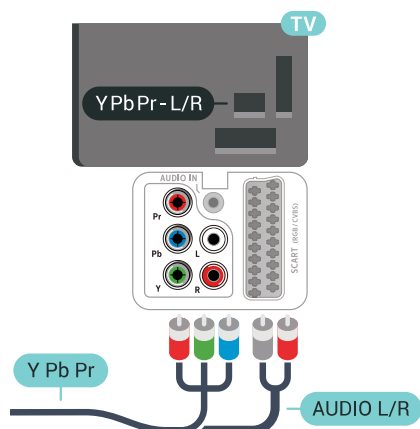

6.4

SCART

SCART е връзка с добро качество.

SCART връзката може да се използва за CVBS и RGB видео сигнали, но не може да се използва за телевизионни сигнали с висока разделителна способност (HD). SCART връзката комбинира видео и аудио сигнали. Тя също поддържа NTSC възпроизвеждане.

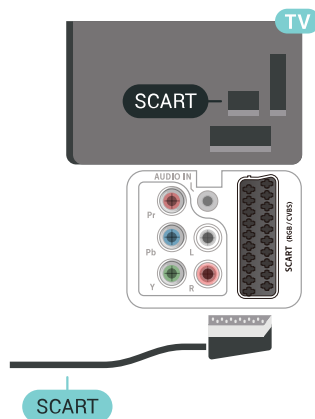

6.5

Аудио изход – Оптичен

Аудио изход – Оптичен е връзка за звук с високо качество.

Тази оптична връзка може да пренася 5.1 аудио канала. Ако устройството ви, обикновено Система за домашно кино (HTS), няма HDMI ARC връзка, можете да използвате тази връзка с Аудио вход – Оптичен на HTS. Връзката Аудио изход – Оптичен изпраща звука от телевизора към HTS.

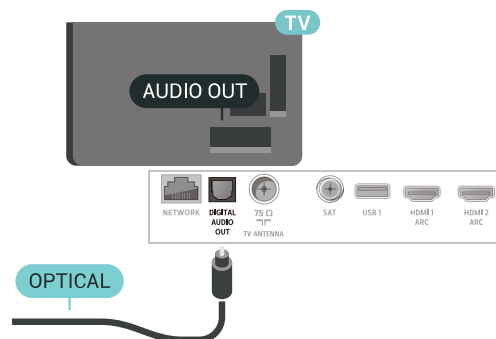

6.6

САМ със смарт карта – CI+

Относно CI+

Забележка: Не се поддържа за държави в Азия, Тихия океан, Близкия изток и Африка.

CI+

Този телевизор е готов за **условен достъп CI+**.

С помощта на CI+ можете да гледате висококачествени HD програми, като филми и спорт, предлагани от операторите на цифрова телевизия във вашия регион. Тези програми са кодирани от телевизионния оператор и се декодират с помощта на предплатен модул за условен достъп.

Операторите на цифрова телевизия предоставят CI+ модул (Модул за условен достъп – CAM) и съпровождаща смарт карта, когато се абонира за платените им програми. Тези програми имат високо ниво на защитата от копиране.

Обърнете се към оператора на цифрова телевизия за повече информация относно правилата и условията.



Смарт карта

Операторите на цифрова телевизия предоставят CI+ модул (Модул за условен достъп – CAM) и съпровождаща смарт карта, когато се абонира за платените им програми.

Поставете смарт картата в CAM модула. Вижте инструкцията, която сте получили от оператора.

За да поставите CAM в телевизора...

- 1 - Проверете върху CAM за правилния начин на поставяне. Неправилното поставяне може да повреди CAM и телевизора.
- 2 - Докато гледате гърба на телевизора, а предната страна на CAM е насочена към вас, внимателно поставете CAM в слота **COMMON INTERFACE**.
- 3 - Натиснете CAM възможно най-навътре. Оставете го постоянно в слота.

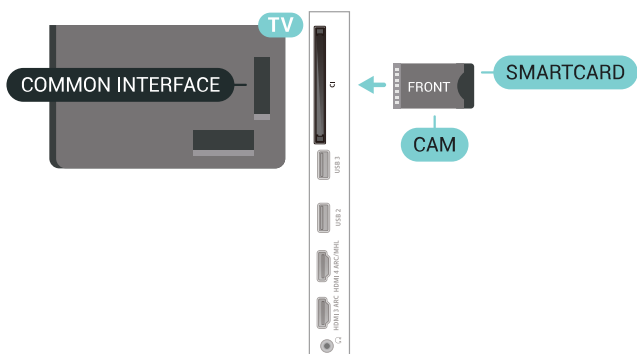

Когато включите телевизора, възможно е да са необходими няколко минути за активирането на CAM. Ако

е поставен CAM и са платени абонаментните такси (начините за абониране е възможно да се различават), можете да гледате кодирани канали, поддържани от смарт картата на CAM.

CAM и смарт картата са изключително за вашия телевизор. Ако премахнете CAM, вече няма да можете да гледате кодирани канали, поддържани от него.

Пароли и ПИН кодове

За някои CAM трябва да въведете ПИН код, за да гледате каналите му. Когато задавате ПИН кода за CAM, препоръчваме ви да използвате същия код като за отключване на телевизора.

За да зададете ПИН кода за CAM...

- 1 - Натиснете **SOURCES**.
- 2 - Щракнете върху типа канал, за който използвате CAM за **Гледане на ТВ**.
- 3 - Натиснете **+ OPTIONS** и щракнете върху **Общ интерфейс**.
- 4 - Изберете телевизионния оператор на CAM. Следващите екрани идват от телевизионния оператор. Следвайте екранните инструкции, за да потърсите настройката за PIN код.

6.7

Система за домашно кино

Свързване с HDMI ARC

Използвайте HDMI кабел, за да свържете система за домашно кино към телевизора. Може да свържете Philips Soundbar или система за домашно кино с вграден дисков плейър.

HDMI ARC

Ако системата ви за домашно кино има връзка HDMI ARC, можете да използвате който и да било HDMI вход на телевизора за свързване. С HDMI ARC няма нужда да свързвате допълнителния аудио кабел. HDMI ARC връзката съчетава двата сигнала.

Всички HDMI връзки на телевизора предоставят сигнал за канал за връщане на аудио (ARC). Но след свързване на системата за домашно кино, телевизорът може да изпраща ARC сигнала само към тази HDMI връзка.

Проблеми със звука от системата за домашно кино

Звук със силен шум

Ако гледате видео от включено USB флаш устройство или свързан компютър, звукът от системата за домашно кино може да е изкривен. Този шум се чува, когато аудио или видео файлът има DTS звук, но системата за домашно кино няма обработка на звука DTS. Можете да поправите това, като настроите **Формата на аудио изхода** на телевизора на **Стерео (без компресиране)**.

Натиснете  за **Всички настройки > Звук > Разширени > Формат на аудио изход**.

Няма звук

Ако не можете да чуete звука от телевизора на системата си за домашно кино, проверете дали сте свързали HDMI кабела към **HDMI ARC** връзка на системата за домашно кино. Всички HDMI връзки на телевизора са HDMI ARC.

6.8

Смартфони и планшети

За да свържете смартфон или таблет към телевизора, вие можете да използвате безжична или кабелна връзка.

Безжични

За безжична връзка изтеглете на вашия смартфон или таблет приложението Philips TV Remote App от любимия си магазин с приложения.

Кабелна

За кабелна връзка използвайте връзката HDMI 4 MHL на гърба на телевизора. За повече информация в **Помощ** изберете **Ключови думи** и потърсете **HDMI MHL**.

6.9

Плейър за Blu-ray дискове

Използвайте **Високоскоростен HDMI** кабел за свързване на Blu-ray плейъра към телевизора.

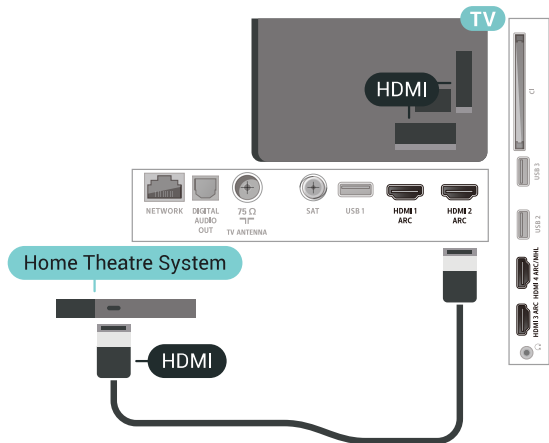

Синхронизиране на аудио с видео

Ако звукът не съответства на картината на екрана, можете да настроите закъснение за повечето системи за домашно кино с дисков плейър, така че да постигнете съответствие с видеото.

Свързване чрез HDMI

Използвайте HDMI кабел, за да свържете система за домашно кино към телевизора. Може да свържете Philips Soundbar или система за домашно кино с вграден дисков плейър.

Ако системата за домашно кино няма връзка HDMI ARC, добавете оптичен аудио кабел (Toslink), за да изпращате звука от телевизионната картина към системата за домашно кино.

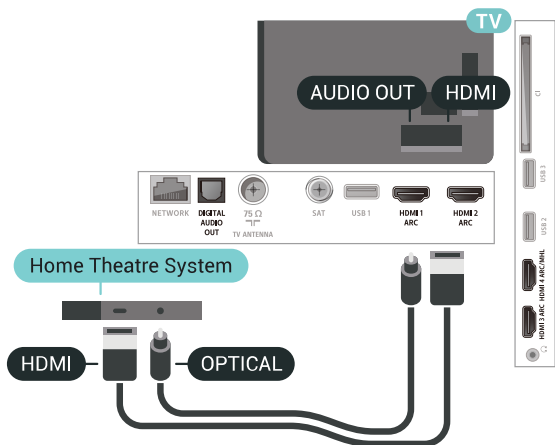

Синхронизиране на аудио с видео

Ако звукът не съответства на картината на екрана, можете да настроите закъснение за повечето системи за домашно кино с дисков плейър, така че да постигнете съответствие с видеото.

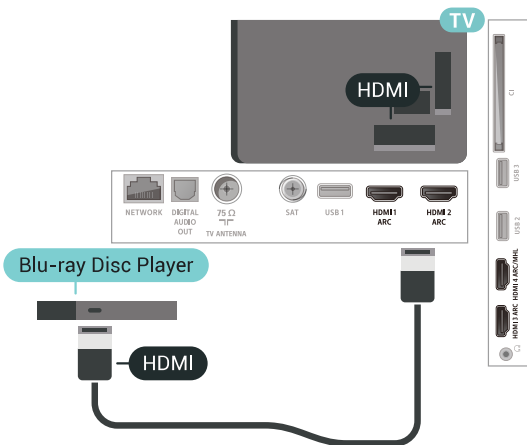

Ако Blu-ray плейърът има EasyLink HDMI CEC, можете да управлявате този плейър с дистанционното управление на телевизора.

6.10

DVD плейър

Използвайте HDMI кабел, за да свържете DVD плейъра с телевизора.

Или можете да използвате SCART кабел, ако устройството няма HDMI връзка.

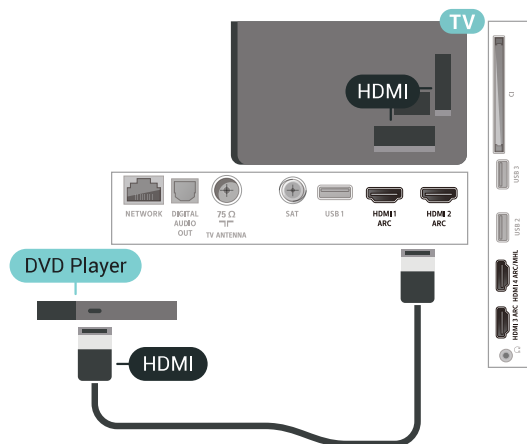

Ако DVD плейърът е свързан чрез HDMI и има EasyLink CEC, можете да управлявате този плейър с дистанционното управление на телевизора.

6.11

Bluetooth – говорители и геймпади

Какво ви трябва

Можете да свържете безжично устройство с Bluetooth® към този телевизор – безжична тонколона, събуфер, компактна тонколона или слушалки. Можете също да свържете безжичен геймпад с Bluetooth LE.

За да възпроизведате звука на телевизора на безжичен високоговорител, трябва да сдвоите високоговорителя с телевизора. Можете да сдвоите някои безжични тонколони и най-много 4 Bluetooth LE (ниско потребление на енергия) устройства. Телевизорът може да възпроизвежда едновременно само звука на един говорител. Ако свържете събуфър, звукът се възпроизвежда на телевизора и събуфъра. Ако свържете компактна тонколона, звукът се възпроизвежда само на нея.

Внимание – синхронизиране на аудио с видео

Много Bluetooth системи говорители имат високо, така наречено, "забавяне". Високо забавяне означава, че аудио изостава зад видеото, което причинява несинхронизирано "синхронизиране на устните". Преди да закупите безжична Bluetooth система високоговорители, се запознайте с най-новите модели и потърсете устройство с ниско забавяне. Посъветвайте се с вашия търговец на дребно.

Сдвояване на устройство

Разположете безжичния високоговорител на разстояние до 5 метра от телевизора. Прочетете ръководството на потребителя на устройството за конкретна информация за сдвояване и безжичен обхват. Уверете се, че Bluetooth настройката на телевизора е включена.

След сдвояването на безжичния геймпад можете да го използвате. Когато безжичната тонколона е сдвоена, можете я изберете за възпроизвеждане на звука от телевизора. Когато устройството е сдвоено, няма нужда да го сдвоявате отново, освен ако не премахнете устройството.

За да сдвоите безжична тонколона с телевизора...



- 1 - Включете безжичната тонколона и я поставете в обхвата на телевизора.
- 2 - Натиснете , изберете **Всички настройки** и натиснете **ОК**.
- 3 - Изберете **Безжична връзка и мрежи** и натиснете **>** (дясно), за да влезете в менюто.
- 4 - Изберете **Bluetooth > Търсене на Bluetooth устройство**.
- 5 - Изберете **Старт** и натиснете **ОК**. Следвайте инструкциите на екрана. Ще сдвоите устройството с телевизора и той ще запамети връзката. Може да е необходимо първо да премахнете сдвояването на устройство, ако е достигнат максималния брой сдвоени устройства.
- 6 - Изберете вид устройство (слушалки, субуфер, ...).
- 7 - Натиснете **<** (ляво) неколккратно, ако е необходимо,

за да затворите менюто.

Изберете устройство

След като безжичната Bluetooth тонколона е сдвоена, можете я изберете за възпроизвеждане на звука от телевизора.



За да изберете тонколона за възпроизвеждане на звука от телевизора...

- 1 - Натиснете , изберете **Високоговорители** и натиснете **ОК**.
- 2 - Изберете желаната от Вас система високоговорители.
- 3 - Натиснете  (ляво) неколкократно, ако е необходимо, за да затворите менюто.

Премахване на устройство

Можете да свържете или прекъснете връзката към безжично Bluetooth устройство. Когато свържете Bluetooth устройство, можете да използвате геймпада или да чуете звука от телевизора през безжичната тонколона. Можете също да премахнете безжичното Bluetooth устройство. Ако премахнете Bluetooth устройство ще премахнете и сдвояването на устройството.



За да премахнете или прекъснете връзката към безжично устройство...

- 1 - Натиснете , изберете **Всички настройки** и натиснете **ОК**.
- 2 - Изберете **Безжична връзка и мрежи**.
- 3 - Изберете **Bluetooth > Премахване на устройство**.
- 4 - В списъка изберете устройството с безжична връзка.
- 5 - Изберете **Прекъсване на връзката** или **Изтриване**.
- 6 - Изберете **ОК**.
- 7 - Натиснете  (ляво) неколкократно, ако е необходимо, за да затворите менюто.

Включване или изключване на Bluetooth

За да свържете безжични Bluetooth устройства, уверете се, че Bluetooth е включен.

За да включите Bluetooth...





- 1 - Натиснете , изберете **Всички настройки** и натиснете **ОК**.
- 2 - Изберете **Безжична връзка и мрежи**.
- 3 - Изберете **Bluetooth > Вкл./изкл. на Bluetooth**.
- 4 - Изберете **Вкл.** или **Изкл.**
- 5 - Натиснете  (ляво) неколкократно, ако е необходимо, за да затворите менюто.

6.12

Слушалки

Можете да свържете слушалки към конектора  на гърба на телевизора. Съединителят е 3,5 мм минижак. Можете да регулирате отделно силата на звука в слушалките.

За да регулирате силата на звука...

- 1 - Натиснете , изберете **Звук слушалки**.
- 2 - Натиснете стрелките  (нагоре) или  (надолу), за да регулирате стойността.
- 3 - Натиснете  (ляво) неколкократно, ако е необходимо, за да затворите менюто.

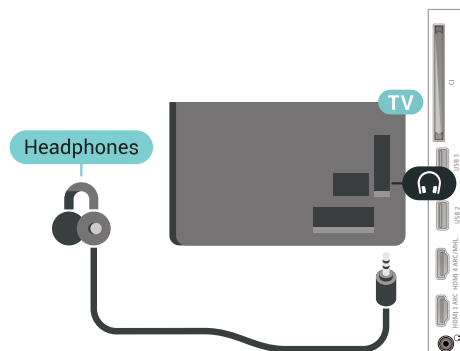

6.13

Игрова конзола

HDMI

За най-добро качество свържете игровата конзола с високоскоростен HDMI кабел към телевизора.

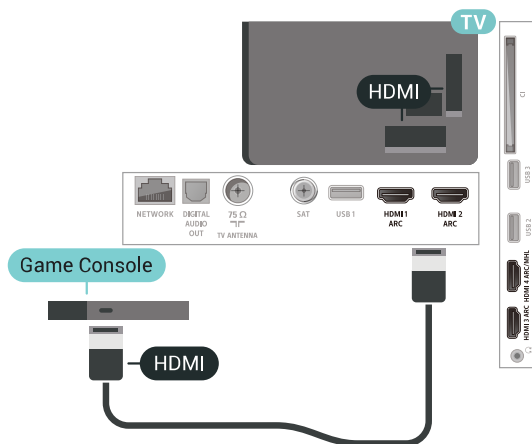

Y Pb Pr

Свържете игралната конзола с компонентен видео кабел (Y Pb Pr) и аудио L/R кабел към телевизора.

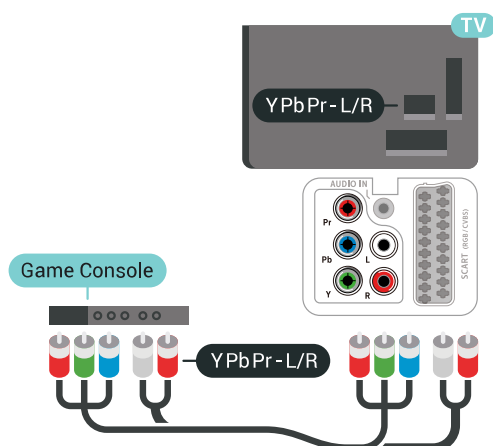

SCART

Свържете игровата конзола към телевизора с композитен кабел (CVBS) и аудио L/R кабел.

Ако вашата игрова конзола има само видео (CVBS) и аудио L/R извод, използвайте адаптер Video Audio L/R към SCART (продава се отделно), за да я свържете към SCART връзката.

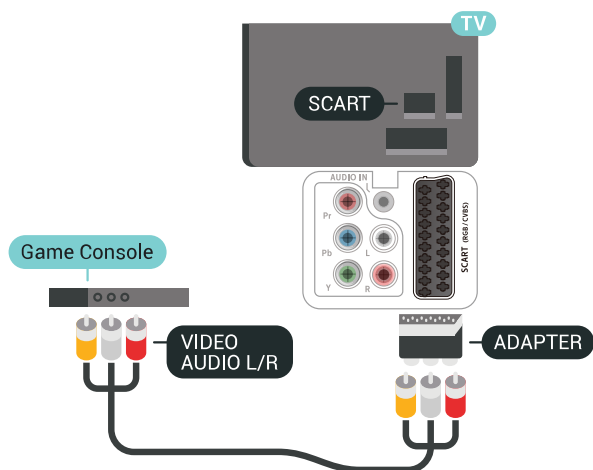

Най-добра настройка

Преди да започнете да играете на игри от свързана игрална конзола, ви съветваме да конфигурирате телевизора в идеалната настройка **Игра**.

За да настроите телевизора на идеалната настройка...

- 1 - Натиснете **⚙️**, изберете **Всички настройки** и натиснете **ОК**.
- 2 - Изберете **Картина** и натиснете **>** (дясно), за да влезете в менюто.

3 - Изберете **Стил картина > Игра**.

4 - Натиснете **<** (ляво) неколккратно, ако е необходимо, за да затворите менюто.

6.14

Геймпад

Свързване на геймпад

За да играете игри от интернет на този телевизор, можете да свържете избрана гама безжични геймпади. Можете да използвате геймпадите с USB нано приемник или геймпади с Bluetooth.

За да свържете геймпад с USB нано приемник...

- 1 - Включете малкия нано приемник в една от USB връзките от страни на телевизора. Безжичният нано приемник се предоставя с геймпада.
- 2 - Ако геймпадът е включен, можете да го използвате.

Можете да свържете втори геймпад във втората USB връзка от страни на телевизора.

Отстраняване на неизправности

За да се справите с възможните смущения от други безжични устройства на телевизора...

- Използвайте удължаващ кабел с USB и преместете приемника на около 1 метър от телевизора.
- Алтернативно можете да използвате включен USB концентратор, свързан с телевизора, и да включите нано приемниците в него.

6.15

USB твърд диск

Какво ви трябва

Ако свържете твърд USB диск, можете да поставите на пауза или да запишете цифрови ТВ предавания (DVB предавания или подобни)

Минимално дисково пространство

- За пауза
За да поставите предаването на пауза, ви е необходим твърд диск, съвместим с USB 2.0, с минимум 4 GB свободно пространство.
- За запис
За да поставите на пауза и записвате предаване, ви е необходимо минимум 250 GB свободно пространство.

Инсталиране

За да можете да поставите на пауза или записвате предаване, трябва да свържете и формирате твърд диск с USB. Форматирането премахва всички файлове от твърдия диск с USB.

- 1 - Свържете USB твърдия диск към един от **USB** връзките на телевизора. Не свързвайте друго USB устройство към друг USB съединител по време на форматирането.
- 2 - Включете USB твърдия диск и телевизора.
- 3 - Когато телевизорът е настроен на цифров ТВ канал, натиснете II (Пауза). Опитът за поставяне на пауза стартира форматирането.

Следвайте инструкциите на екрана.

Когато USB твърдият диск бъде форматиран, оставете го да стои свързан постоянно.

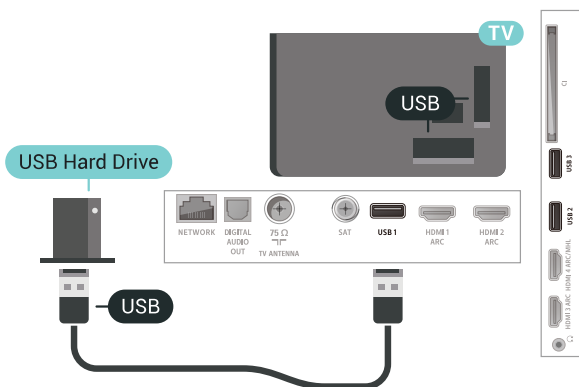

Предупреждение

USB твърдият диск е форматиран специално за този телевизор и не можете да използвате направените записи на друг телевизор или компютър. Не копирайте и не променяйте на компютъра чрез PC приложения файловете, записани на USB твърдия диск. Това ще повреди записите ви. При форматиране на USB твърд диск, записите върху него се изтриват. USB твърд диск, инсталиран на телевизора, ще трябва да се форматира отново, за да може да се използва на компютър.

Форматиране

За да можете да поставите на пауза или записвате предаване, или да съхранявате приложения, трябва да свържете и формирате твърд диск с USB. Форматирането премахва всички файлове от твърдия диск с USB. Ако искате да запишете предавания с данни от ТВ справочник от интернет, трябва първо да конфигурирате интернет връзка, преди да инсталирате твърдия диск с USB.

Предупреждение

USB твърдият диск е форматиран специално за този телевизор и не можете да използвате направените записи

на друг телевизор или компютър. Не копирайте и не променяйте на компютъра чрез PC приложения файловете, записани на USB твърдия диск. Това ще повреди записите ви. При форматиране на USB твърд диск, записите върху него се изтриват. USB твърд диск, инсталиран на телевизора, ще трябва да се форматира отново, за да може да се използва на компютър.

За да форматирайте USB твърд диск...

- 1 - Свържете USB твърдия диск към един от **USB** връзките на телевизора. Не свързвайте друго USB устройство към друг USB съединител по време на форматирането.
- 2 - Включете USB твърдия диск и телевизора.
- 3 - Когато телевизорът е настроен на цифров ТВ канал, натиснете II (Пауза). Опитът за поставяне на пауза стартира форматирането. Следвайте инструкциите на екрана.
- 4 - Телевизорът ще ви попита дали искате да използвате USB твърдия диск за съхранение на приложения, съгласете се с въпроса, ако искате.
- 5 - Когато USB твърдият диск бъде форматиран, оставете го да стои свързан постоянно.

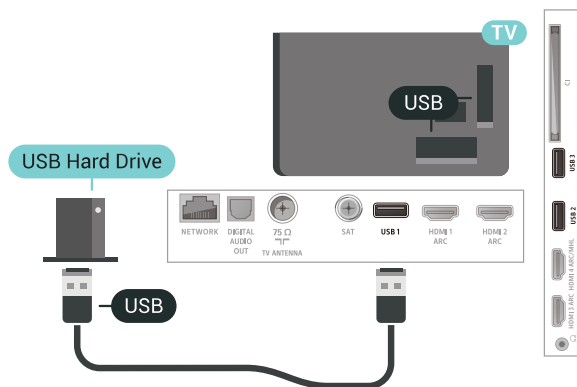

6.16

USB клавиатура

Свързване

Свържете USB клавиатура (тип USB-HID), за да въвеждате текст във вашия телевизор.

Използвайте една от **USB** връзките за свързване.

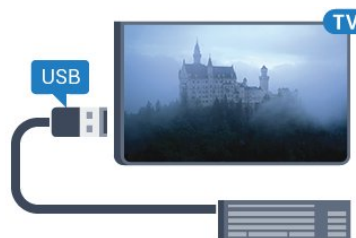

Конфигуриране

Инсталиране на клавиатурата

За да инсталирате USB клавиатурата, включете телевизора и свържете USB клавиатурата с една от **USB** връзките на телевизора. Когато телевизорът открие клавиатурата за първи път, можете да изберете разположението ѝ и да изпробвате избора си. Ако първо изберете разположение за кирилица или за гръцката азбука, можете да изберете второ разположение за латиница.

За да промените настройката за разположението на клавиатурата, когато е избрано разположение...

- 1 - Натиснете **⚙**, изберете **Всички настройки** и натиснете **OK**.
- 2 - Изберете **Общи настройки** и натиснете **➤** (дясно), за да влезете в менюто.
- 3 - Изберете **Настройки на USB клавиатурата**, за да започнете настройка на клавиатурата.

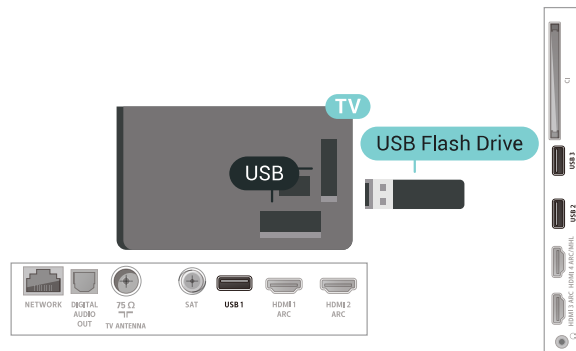

Специални клавиши

Клавиши за въвеждане на текст

- Клавиш Enter = OK
- Клавиш за връщане = изтриване на символа преди курсора
- Клавиши със стрелки = навигация в текстовото поле
- За да превключите между подредбите на клавиатурата, ако е зададена вторична подредба, натиснете едновременно клавишите **Ctrl + интервал**.

Бутони за приложения и интернет страници

- Tab и Shift + Tab = следващ и предходен
- Home = превъртане до началото на страницата
- End = превъртане до края на страницата
- Page Up = прескачане една страница нагоре
- Page Down = прескачане една страница надолу
- + = увеличаване на мащаба с една стъпка
- - = намаляване на мащаба с една стъпка
- * = оразмеряване на уеб страницата до ширината на екрана

6.17

USB флаш устройство

Можете да разглеждате снимки или да възпроизвеждате музика и видео от свързано USB флаш устройство.

Поставете USB флаш устройство в една от **USB** връзките на телевизора, докато е включен.

Телевизорът открива флаш устройството и отваря списък, показващ неговото съдържание.

Ако списъкът със съдържанието не се появява автоматично, натиснете **SOURCES** и изберете **USB**.

За да спрете да гледате съдържанието на USB флаш устройството, натиснете **TV EXIT** или изберете друга дейност.

За да изключите USB флаш устройството, можете да извадите флаш устройството по всяко време.

За повече информация за гледането или възпроизвеждането на съдържание от USB флаш устройство в **Помощ** изберете **Ключови думи** и потърсете **Снимки, видеоклипове и музика**.

6.18

Фотоапарат

За да разглеждате снимки, съхранявани на вашия цифров фотоапарат, можете да свържете фотоапарата директно към телевизора.

Използвайте една от **USB** връзките на телевизора за свързване. Включете фотоапарата след като връзката бъде установена.

Ако списъкът със съдържанието не се появява автоматично, натиснете **SOURCES** и изберете **USB**. Вашият фотоапарат трябва да бъде настроен да предава своето съдържание с протокола PTP (Picture Transfer Protocol – протокол за прехвърляне на снимки). Прочетете ръководството за потребителя на цифровия фотоапарат.

За повече информация за разглеждането на снимки в **Помощ** изберете **Ключови думи** и потърсете **Снимки, видеоклипове и музика**.

Камкордер

HDMI

За най-добро качество използвайте HDMI кабел за свързване на камерата с телевизора.

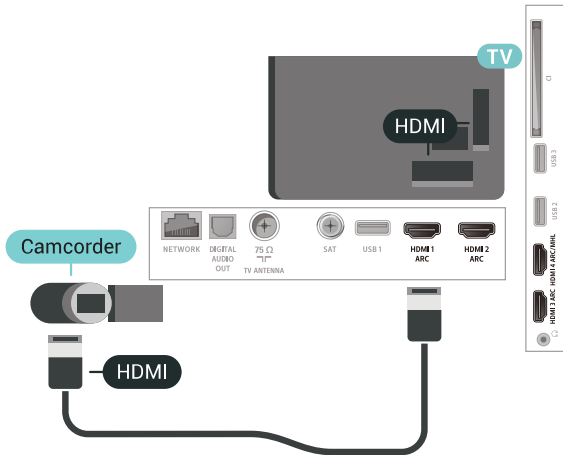

Аудио-видео LR / Scart

Можете да използвате HDMI, YPbPr или SCART връзка за свързване на камерата си. Ако вашата камера има само Видео (CVBS) и Аудио L/R изход, използвайте Видео Аудио L/R към SCART адаптер (продава се отделно), за да я свържете към SCART връзката.

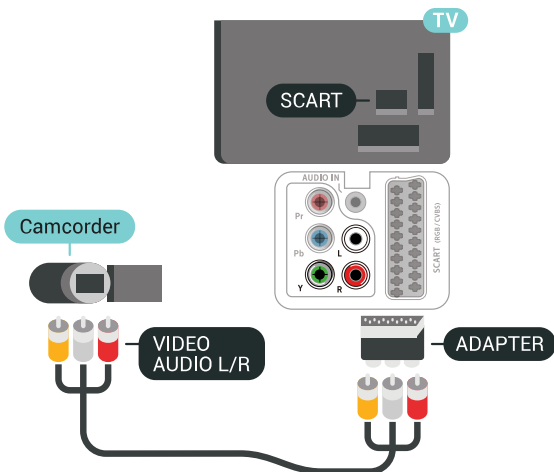

Компютър

Свързване

Можете да свържете вашия компютър към телевизора и да използвате телевизора като монитор за компютъра.

С HDMI

Използвайте HDMI кабел, за да свържете компютъра с телевизора.

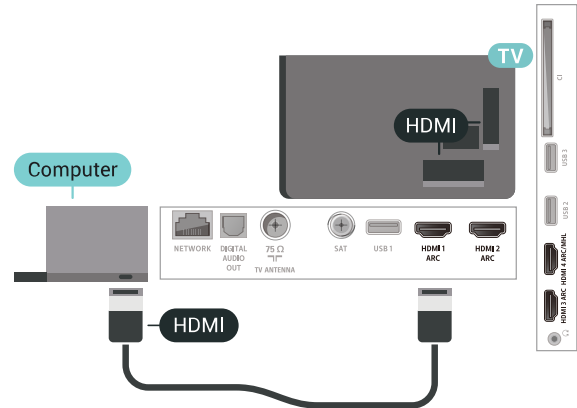

С DVI към HDMI

Или можете да използвате адаптер от DVI към HDMI (продава се отделно), за да свържете компютъра към HDMI, и аудио кабел ляв/десен (мини жак 3,5 мм) към AUDIO IN L/R на гърба на телевизора.

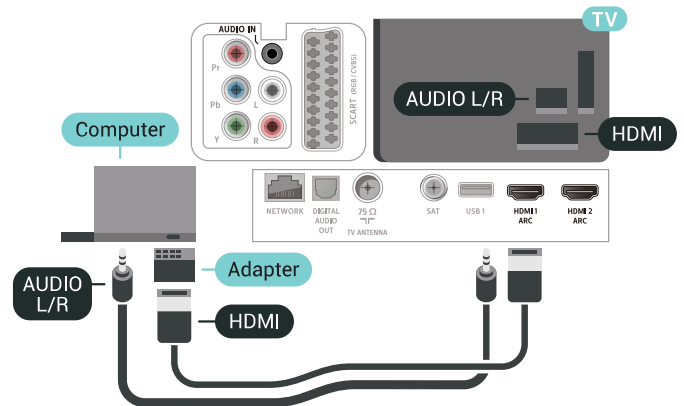

Идеална настройка

Ако свържете компютър, ние ви съветваме да предоставите на връзката, към която е свързан компютърът, правилното име на типа устройство в менюто Източник. Ако след това превключите на **Компютър** в менюто Източник, телевизорът се задава автоматично на идеална настройка за компютър.

За да настроите телевизора на идеалната настройка...

1 - Натиснете , изберете **Всички настройки** и

натиснете **ОК**.

2 - Изберете **Картина** и натиснете **>** (дясно), за да влезете в менюто.

3 - Изберете **Разширени > Компютър**.

4 - Изберете **Вкл.** или **Изкл.**

5 - Натиснете **<**(ляво) неколkokратно, ако е необходимо, за да затворите менюто.

Свържете вашия Android TV

7.1

Мрежа и интернет

Домашна мрежа

За да се насладите на пълните възможности на вашия Philips Android TV, телевизорът трябва да бъде свързан с интернет.

Свържете телевизора към домашна мрежа с високоскоростна интернет връзка. Можете да свържете вашия телевизор безжично или с кабел към мрежовия рутер.

Свързване с мрежа

Безжична връзка

Какво ви трябва

За да свържете телевизора с интернет безжично, ви е необходим Wi-Fi маршрутизатор с връзка към интернет.

Използвайте високоскоростна (широколентова) връзка с интернет.

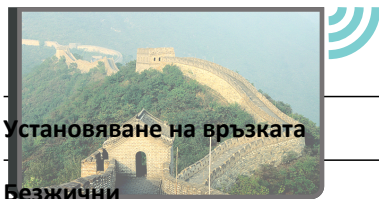

Установяване на връзката

Безжични

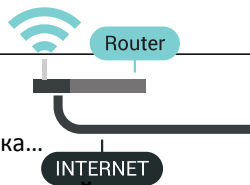

За установяване на безжична връзка...

- 1 - Натиснете , изберете **Всички настройки** и натиснете **ОК**.
- 2 - Изберете **Безжична връзка и мрежи** и натиснете **>** (дясно), за да влезете в менюто.
- 3 - Изберете **Кабелна или с Wi-Fi > Свързване с мрежа**.
- 4 - Изберете **Безжични**.
- 5 - В списъка с намерени мрежи изберете вашата безжична мрежа. Ако вашата мрежа не фигурира в този списък, защото името на мрежата е скрито (изключили сте излъчването на SSID от рутера), изберете **Добавяне на нова мрежа**, за да въведете сами името на мрежата.
- 6 - В зависимост от вида на маршрутизатора въведете ключа за криптиране – WEP, WPA или WPA2. Ако сте въвеждали ключа за криптиране за тази мрежа преди,

можете да изберете **ОК**, за да осъществите връзка незабавно.

7 - Когато връзката се осъществи успешно, ще се покаже съобщение.

Вкл./изкл. на Wi-Fi

Уверете се, че опцията за Wi-Fi е включена преди да се опитате да се свържете...

- 1 - Натиснете , изберете **Всички настройки** и натиснете **ОК**.
- 2 - Изберете **Безжична връзка и мрежи** и натиснете **>** (дясно).
- 3 - Изберете **Кабелна или с Wi-Fi > Вкл./изкл. на Wi-Fi**.
- 4 - Ако е изключена, изберете **Вкл.** и натиснете **ОК**.

WPS

Ако маршрутизаторът ви има WPS, можете да се свържете с него директно, без да сканирате за мрежи. Ако имате устройства в безжичната си мрежа, които използват защитна система за криптиране WEP, не можете да използвате WPS.

- 1 - Натиснете , изберете **Всички настройки** и натиснете **ОК**.
- 2 - Изберете **Безжична връзка и мрежи** и натиснете **>** (дясно), за да влезете в менюто.
- 3 - Изберете **Кабелна или с Wi-Fi > Свързване с мрежа**.
- 4 - Изберете **WPS**.
- 5 - Отидете на маршрутизатора, натиснете бутона WPS и се върнете към телевизора до 2 минути.
- 6 - Изберете **Свързване**, за да установите връзка.
- 7 - Когато връзката се осъществи успешно, ще се покаже съобщение.

WPS с ПИН код

Ако маршрутизаторът ви има WPS с ПИН код, можете да се свържете с него директно, без да сканирате за мрежи. Ако имате устройства в безжичната си мрежа, които използват защитна система за криптиране WEP, не можете да използвате WPS.

- 1 - Натиснете , изберете **Всички настройки** и натиснете **ОК**.
- 2 - Изберете **Безжична връзка и мрежи** и натиснете **>** (дясно), за да влезете в менюто.
- 3 - Изберете **Кабелна или с Wi-Fi > Свързване с мрежа**.
- 4 - Щракнете върху **WPS с ПИН код**.
- 5 - Запишете 8-цифрения ПИН код, показан на екрана, и го въведете в софтуера на маршрутизатора на компютъра си. Направете справка с ръководството на маршрутизатора за това къде да въведете ПИН кода в софтуера му.
- 6 - Изберете **Свързване**, за да установите връзка.
- 7 - Когато връзката се осъществи успешно, ще се покаже съобщение.

Отстраняване на неизправности

Не е намерена безжична мрежа или има смущения

- Микровълновите фурни, DECT телефоните или други Wi-Fi 802.11b/g/n устройства в близост до вас могат да смущават безжичната мрежа.
- Проверете дали защитните стени във вашата мрежа позволяват достъп до безжичната връзка на телевизора.
- Ако безжичната мрежа не работи добре в дома ви, опитайте да инсталирате кабелна мрежа.

Интернет не работи

- Ако връзката към маршрутизатора е наред, проверете връзката на маршрутизатора с Интернет.

Връзката с компютъра и интернет е бавна

- Проверете в ръководството за потребителя на вашия безжичен маршрутизатор какъв е обхватът на закрито, скоростта на обмен и други фактори, които се отразяват на качеството на сигнала.
- Използвайте високоскоростна (широколентова) интернет връзка за маршрутизатора.

DHCP

- Ако връзката е неуспешна, можете да проверите настройката DHCP (Протокол за динамично конфигуриране на хостове) на маршрутизатора. DHCP трябва да бъде включено.

Кабелна връзка

Какво ви трябва

За да свържете телевизора с интернет, ви е необходим мрежов маршрутизатор с връзка към интернет. Използвайте високоскоростна (широколентова) връзка с интернет.



Установяване на връзката

За установяване на жична връзка...

- 1 - Свържете маршрутизатора към телевизора с мрежов кабел (Ethernet кабел**).
- 2 - Проверете дали маршрутизаторът е включен.
- 3 - Натиснете , изберете **Всички настройки** и на **NETWORK**.
- 4 - Изберете **Безжична връзка и мрежи** и натиснете (дясно), за да влезете в менюто.
- 5 - Изберете **Кабелна или с Wi-Fi > Свързване с мрежа**.
- 6 - Изберете **Кабелен**. Телевизорът постоянно търси мрежовата връзка.

7 - Когато връзката се осъществи успешно, ще се покаже съобщение.

Ако не се установи връзка, може да проверите настройката за DHCP на маршрутизатора. DHCP трябва да бъде включено.

**С цел спазване на разпоредбите за електромагнитна съвместимост използвайте екраниран Ethernet кабел FTP Cat. 5E Ethernet кабел.

Мрежови настройки

Преглед на настройките на мрежата

Тук можете да видите всички текущи мрежови настройки. IP и MAC адресът, силата на сигнала, скоростта, методът на шифроване и т.н.

За да разгледате текущите мрежови настройки...

- 1 - Натиснете , изберете **Всички настройки** и натиснете **ОК**.
- 2 - Изберете **Безжична връзка и мрежи** и натиснете (дясно), за да влезете в менюто.
- 3 - Изберете **Кабелна или с Wi-Fi > Преглед на настройките на мрежата**.
- 4 - Натиснете (ляво) неколкократно, ако е необходимо, за да затворите менюто.

Мрежова конфигурация

Или, ако сте опитен потребител и искате да инсталирате вашата мрежа със статично IP адресиране, задайте **статичен IP адрес** на телевизора.

За да настроите телевизора на статичен IP адрес...

- 1 - Натиснете , изберете **Всички настройки** и натиснете **ОК**.
- 2 - Изберете **Безжична връзка и мрежи** и натиснете (дясно), за да влезете в менюто.
- 3 - Изберете **Кабелна или с Wi-Fi > Мрежова конфигурация** и натиснете **ОК**.
- 4 - Изберете **Статичен IP** и натиснете **ОК**, за да активирате **Конфигуриране на статичен IP адрес**.
- 5 - Изберете **Конфигуриране на статичен IP адрес** и конфигурирайте връзката.
- 6 - Можете да зададете номера за **IP адрес**, **Маска на мрежата**, **Шлюз**, **DNS 1** или **DNS 2**.
- 7 - Натиснете (ляво) неколкократно, ако е необходимо, за да затворите менюто.

Включване с Wi-Fi (WoWLAN)

Можете да включите този телевизор от своя смартфон или таблет, ако е в режим на готовност. Настройката **Включване с Wi-Fi (WoWLAN)** трябва да е включена.

За да включите WoWLAN...

- 1 - Натиснете , изберете **Всички настройки** и натиснете **ОК**.
- 2 - Изберете **Безжична връзка и мрежи** и натиснете **>** (дясно), за да влезете в менюто.
- 3 - Изберете **Кабелна или с Wi-Fi > Включване с Wi-Fi (WoWLAN)**.
- 4 - Изберете **Вкл.**
- 5 - Натиснете **<** (ляво) неколкратно, ако е необходимо, за да затворите менюто.

Включване на Wi-Fi връзка

Можете да включите или изключите Wi-Fi връзката на вашия телевизор.

За да включите Wi-Fi...

- 1 - Натиснете , изберете **Всички настройки** и натиснете **ОК**.
- 2 - Изберете **Безжична връзка и мрежи** и натиснете **>** (дясно), за да влезете в менюто.
- 3 - Изберете **Кабелна или с Wi-Fi > Вкл./изкл. на Wi-Fi**.
- 4 - Изберете **Вкл.**
- 5 - Натиснете **<** (ляво) неколкратно, ако е необходимо, за да затворите менюто.

Възпроизвеждащо устройство на цифрова мултимедия – DMR

Ако вашите мултимедийни файлове не се възпроизвеждат на телевизора, проверете дали възпроизвеждащото устройство на цифрова мултимедия (DMR) е включено. В заводските настройки по подразбиране DMR е Зададено като "включено".

За да включите DMR...

- 1 - Натиснете , изберете **Всички настройки** и натиснете **ОК**.
- 2 - Изберете **Безжична връзка и мрежи** и натиснете **>** (дясно), за да влезете в менюто.
- 3 - Изберете **Кабелна или с Wi-Fi > Digital Media Renderer – DMR**.
- 4 - Изберете **Вкл.**
- 5 - Натиснете **<** (ляво) неколкратно, ако е необходимо, за да затворите менюто.

Екран Wi-Fi Smart

За да гледате цифрови телевизионни канали на вашия смартфон или таблет с приложението Philips TV Remote, трябва да включите Wi-Fi Smart Screen. Някои кодирани канали е възможно да са на разположение на мобилното ви устройство.

За да включите Wi-Fi Smart Screen...

- 1 - Натиснете , изберете **Всички настройки** и натиснете **ОК**.

- 2 - Изберете **Безжична връзка и мрежи** и натиснете **>** (дясно), за да влезете в менюто.
- 3 - Изберете **Кабелна или с Wi-Fi > Екран Wi-Fi Smart**.
- 4 - Изберете **Вкл.**
- 5 - Натиснете **<** (ляво) неколкратно, ако е необходимо, за да затворите менюто.

Име на телевизионната мрежа

Ако в домашната ви мрежа има няколко телевизора, можете да зададете на телевизора уникално име.

За да промените името на телевизора...

- 1 - Натиснете , изберете **Всички настройки** и натиснете **ОК**.
- 2 - Изберете **Безжична връзка и мрежи** и натиснете **>** (дясно), за да влезете в менюто.
- 3 - Изберете **Кабелна или с Wi-Fi > Име на телевизионната мрежа**.
- 4 - Въведете името с клавиатурата на дистанционното управление.
- 5 - За да завършите, изберете **✓**.
- 6 - Натиснете **<** (ляво) неколкратно, ако е необходимо, за да затворите менюто.

Име на телевизионната мрежа

Ако в домашната ви мрежа има няколко телевизора, можете да зададете на телевизора уникално име.

За да промените името на телевизора...

- 1 - Натиснете , изберете **Всички настройки** и натиснете **ОК**.
- 2 - Изберете **Безжична връзка и мрежи** и натиснете **>** (дясно), за да влезете в менюто.
- 3 - Изберете **Кабелна или с Wi-Fi > Име на телевизионната мрежа**.
- 4 - Въведете името с екранната клавиатура.
- 5 - За да завършите, изберете **✓**.
- 6 - Натиснете **<** (ляво) неколкратно, ако е необходимо, за да затворите менюто.

Изчисти интернет паметта

От Изчисти интернет паметта можете да изчистите регистрацията в сървъра на Philips и настройките за родителска оценка, влизанията във видео магазина, всички предпочитани в галерията с приложения на Philips, интернет показалците и хронологията. Освен това интерактивните MHEG приложения може да съхраняват във вашия телевизор т. нар. "бисквитки". Тези файлове също ще бъдат изчистени.

За да изчистите интернет паметта...

- 1 - Натиснете , изберете **Всички настройки** и натиснете **ОК**.
- 2 - Изберете **Безжична връзка и мрежи** и

натиснете > (дясно), за да влезете в менюто.

3 - Изберете **Кабелна или с Wi-Fi > Изчисти интернет паметта**.

4 - Изберете **ОК**, за да потвърдите.

5 - Натиснете < (ляво) неколкократно, ако е необходимо, за да затворите менюто.

Споделяне на файлове

Телевизорът може да се свърже с други устройства в безжичната ви мрежа, като компютърът или смартфонът ви. Можете да използвате компютър с Microsoft Windows или Apple OS X.

На този телевизор можете да отваряте снимки, музика и видеоклипове, съхранявани на компютъра ви. Използвайте произволен актуален DLNA сертифициран софтуер за медиен сървър.

7.2

Акаунт в Google

Влизане

За да се насладите на пълните възможности на вашия Philips Android TV, можете да влезете в Google с вашия акаунт в Google.

Като влезете, вие ще можете да играете на любимите си игри на телефон, таблет или телевизор. Също така ще получите персонализирани препоръки за видео и музика на екрана на вашия телевизор, както и достъп до YouTube, Google Play и други приложения.

Влизане

Използвайте съществуващия **Акаунт в Google**, за да влезете в Google от вашия телевизор. Акаунтът в Google се състои от имейл адрес и парола. Ако все още нямате акаунт в Google, използвайте вашия компютър или таблет, за да си създадете (accounts.google.com). За да играете игри с Google Play, вие имате нужда от профил в Google+. Ако не влезете по време на първоначалната инсталация на телевизора, можете винаги да влезете по-късно.

За да влезете, след като сте извършили инсталацията на телевизора...

1 - Натиснете ⚙️, изберете **Всички настройки** и натиснете **ОК**.

2 - Изберете **Настройки на Android** и натиснете **ОК**.

3 - Натиснете ▼ (надолу) и изберете **Персонален > Добави акаунт** и натиснете **ОК**.

4 - Натиснете **ОК** на **Вписване**.

5 - Въведете вашия имейл адрес с екранната клавиатура и натиснете **ОК**.

6 - Въведете паролата си и натиснете малкия бутон **ОК** за вписване.

7 - Натиснете < (ляво) неколкократно, ако е необходимо, за да затворите менюто.

Ако искате да се впишете с друг акаунт в Google, първо излезте и се впишете с другия акаунт.

Настройки на Android

Можете да задавате или преглеждате няколко специфични за Android настройки или информация. Можете да намерите списъка с приложения, инсталирани на вашия телевизор и мястото за съхранение, което им е необходимо. Можете да зададете езика, който желаете да използвате, с Гласово търсене. Можете да конфигурирате екранната клавиатура или да позволите на приложенията да използват вашето местоположение. Разгледайте различните настройки на Android. Можете да отидете на www.support.google.com/androidtv за повече информация относно тези настройки.

За да отворите тези настройки...

1 - Натиснете ⚙️, изберете **Всички настройки** и натиснете **ОК**.

2 - Изберете **Настройки на Android**.

3 - Разгледайте различните настройки на Android.

4 - Натиснете ← **ВАСЪК**, ако е необходимо, за да затворите менюто.

7.3

Галерия с приложения на Philips

Приложения на Philips

Свържете телевизора към интернет, за да се насладите на приложения, избрани от Philips. Приложенията в **Галерия с приложения на Philips** са създадени специално за телевизора. Изтеглянето и инсталирането на приложения от галерията с приложения е безплатно.

Колекцията от приложения на галерията с приложения на Philips може да се различава в зависимост от държавата и региона.

Някои галерии с приложения са предварително инсталирани на вашия телевизор. За да инсталирате други приложения от галерията с приложения, вие ще бъдете помолени да се съгласите с условията на ползване. Можете да зададете настройките за поверителност съгласно предпочитанията си.

За да инсталирате приложение от галерията с приложения...

1 - Натиснете 🏠 **HOME**.

2 - Превъртете надолу, изберете 📺 **Philips Collection > 📺 Галерия с приложения** и натиснете **ОК**.



3 - Изберете икона на приложение и натиснете **ОК**.

4 - Изберете **Инсталир.** и натиснете **ОК**.

Условия за ползване

За да инсталирате и използвате приложенията от Галерията с приложения на Philips, трябва да приемете Условията на ползване. Ако не се съгласите с тези условия по време на първоначалната инсталация на телевизора, можете винаги да се съгласите с тях по-късно. В момента, когато се съгласите с Условията на ползване, някои приложения ще бъдат налични незабавно и можете да прегледате Галерията с приложения на Philips, за да инсталирате други приложения.

За да се съгласите с Условията на ползване, след като направите инсталацията на телевизора...



- 1 - Натиснете  **HOME** и изберете **Philips Collection > Галерия с приложения** и натиснете **OK**, за да отворите Галерията с приложения.
- 2 - Можете да изберете **Условия на ползване**, след което натиснете **OK**, за да ги прочетете.
- 3 - Изберете **Приемам** и натиснете **OK**. Можете да отмените това одобрение.
- 4 - Натиснете  **BACK**, за да затворите менюто.

Настройки за поверителност

Можете да зададете някои настройки за поверителност за приложенията в Галерията с приложения на Philips.

- Можете да позволите изпращането на технически статистики на Philips.
- Можете да позволите лични препоръки.
- Можете да позволите бисквитки.
- Можете да включите Заклучването за деца за приложения с възрастово ограничение 18+.

За да зададете настройките за поверителност на Галерията с приложения на Philips...

- 1 - Натиснете  **HOME** и изберете **Philips Collection > Галерия с приложения** и натиснете **OK**, за да отворите Галерията с приложения.
- 2 - Можете да изберете **Политика за поверителност**, след което натиснете **OK**.
- 3 - Изберете всяка настройка и натиснете **OK**, за да я разрешите или забраните. Можете да прочетете подробности за всяка настройка.
- 4 - Натиснете  **BACK**, за да затворите менюто.



7.4

Настройки на Android

Можете да задавате или преглеждате няколко специфични за Android настройки или информация. Можете да намерите списъка с приложения, инсталирани на вашия телевизор и мястото за съхранение, което им е необходимо. Можете да зададете езика, който желаете да използвате, с Гласово търсене. Можете да конфигурирате екранната клавиатура или да позволите на приложенията

да използват вашето местоположение. Разгледайте различните настройки на Android. Можете да отидете на www.support.google.com/androidtv за повече информация относно тези настройки.

За да отворите тези настройки...

- 1 - Натиснете , изберете **Всички настройки** и натиснете **OK**.
- 2 - Изберете **Настройки на Android**.
- 3 - Разгледайте различните настройки на Android.
- 4 - Натиснете  **BACK**, ако е необходимо, за да затворите менюто.

7.5

Меню Начало

Относно меню Начало

За да се насладите наистина на предимствата на вашия телевизор с Android, свържете телевизора с интернет.

Както при вашия смартфон или таблет с Android, менюто "Начало" е центърът на телевизора ви. От менюто Начало можете да стартирате всяко едно приложение, да превключите ТВ канал, да вземете филм под наем, да отворите уебсайт или да превключите на свързано устройство. В зависимост от настройката на телевизора и вашата държава, менюто Начало може да включва различни елементи.

Менюто Начало е организирано по редове...

Препоръки

Първият ред предлага популярни видеоклипове, музикални клипове или интернет хитове. Можете да конфигурирате настройките за поверителност в Условията на ползване, за да позволите предложения на базата на вашите лични навици на гледане.

Колекция на Philips

Този ред съдържа предложения от Прил.

Приложения

Редът с приложения включва всички приложения, които се доставят с телевизора и приложенията, които сте изтеглили сами от магазина на Google Play. В този ред ще намерите приложенията за телевизор като **Гледане на ТВ**, **Източници**, **Медия** и други. Приложенията, които сте ползвали наскоро ще се извеждат пред реда.

Игри

От тук можете да стартирате игри на телевизора. Ако изтеглите дадена игра, тя ще се появи в този ред.

Настройки

От тук можете да отворите различни настройки. За да намерите всички настройки, натиснете  и изберете **Всички настройки**. Тук можете да отворите

и **Помощ**.

Вижте също www.support.google.com/androidtv

Отваряне на менюто Начало

За да отворите менюто Начало и да отворите даден елемент...

1 - Натиснете  **HOME**.

2 - Изберете даден елемент и натиснете **OK**, за да го отворите или стартирате.

3 - Натиснете  **BACK**, за да затворите менюто Начало, без да стартирате нищо.

Търсене и гласово търсене

Можете да търсите видеоклипове, музика или всичко друго в интернет с иконата  в менюто Начало. Можете да използвате функцията за изговаряне или да напишете това, което търсите.

Ограничен профил

Можете да ограничите използването на определени приложения, като превключите телевизора на ограничен профил. Ограниченият профил позволява използването само на приложения, които сте избрали. Можете да изключите този профил само с PIN код.

Когато телевизорът е превключен на ограничен профил, вие не можете да...

- Търсите или отваряте приложения, които са маркирани като "Не е позволено"
- Получавате достъп до Google Play Store
- Закупувате през Google Play Movies & TV, нито Google Play Games
- Използвате приложения на трети страни, които не използват влизане през Google

Когато телевизорът е превключен на ограничен профил, вие можете да...

- Гледате съдържание, което вече е взето под наем или закупено от Google Play Movies & TV
- Играете на игри, закупени или инсталирани от Google Play Games
- Достъп до следните настройки: Wi-Fi мрежи, говор и достъп
- Добавяне на Bluetooth аксесоари

Акаунтът в Google на телевизора ще остане вписан. Използването на ограничен профил не променя акаунта в Google.

Приложения

8.1

Относно приложенията

Можете да намерите всички инсталирани приложения в раздела **Прил.** на меню Начало.

Като приложенията на вашия смартфон или таблет, тези на телевизора ви предлагат конкретни функции за по-богато ТВ изживяване. Приложения като YouTube, игри, видео магазини или прогнози за метеорологичното време (и др.). Можете да използвате приложението за интернет за сърфиране в мрежата.

Приложенията могат да идват от **Галерия с приложения на Philips** или магазина на **Google Play™**. За да започнете, на телевизора ви са предварително инсталирани някои практични приложения.

За да инсталирате приложения от Галерията с приложения на Philips или Google Play Store, телевизорът трябва да е свързан с интернет. Трябва да се съгласите с Условието на ползване, за да използвате приложенията от Галерията с приложения. Трябва да влезете с акаунт в Google, за да използвате приложенията на Google Play и Google Play Store.

8.2

Google Play

Филми и телевизия

С **Google Play Movies & TV** вие можете да вземате под наем или да купувате филми и ТВ програми, за да ги гледате на телевизора.

Какво ви трябва

- телевизорът ви трябва да е свързан с интернет
- трябва да влезете в телевизора с вашия акаунт в Google
- да добавите кредитна карта към вашия акаунт в Google, за да закупите филми и ТВ предавания

За да вземете под наем или да закупите филм или ТВ предаване...

1 - Натиснете  **HOME**.

2 - Превъртете надолу и изберете **Прил.** > **Google Play Movies & TV** и натиснете **OK**.

3 - Изберете филм или ТВ програма и натиснете **OK**.

4 - Изберете желаната от вас покупка и натиснете **OK**. Ще бъдете прекарани през процедурата по закупуване.

За да гледате взет под наем или закупен филм или ТВ програма...

1 - Натиснете  **HOME**.

2 - Превъртете надолу и изберете **Прил.** > **Google Play Movies & TV** и натиснете **OK**.

3 - Изберете филм или ТВ програма от библиотеката в приложението, изберете заглавието и натиснете **OK**.

4 - Можете да използвате клавишите **■** (стоп), **||** (пауза), **◀** (превъртане назад) или **▶** (бързо превъртане напред) на дистанционното управление.

5 - За да спрете приложението **Movies & TV**, натиснете неколккратно **← BACK** или натиснете **TV EXIT**.

Някои продукти и функции на Google Play не се предлагат във всички държави.

Намерете повече информация на support.google.com/androidtv

Музика

С Google Play Music вие можете да възпроизвеждате любимата си музика на телевизора.

С Google Play Music вие можете да купувате нова музика на вашия компютър или мобилно устройство. Или от вашия телевизор вие можете да се регистрирате за All Access, абонамент за Google Play Music. Освен това можете да възпроизвеждате музика, която вече притежавате, съхранена на вашия компютър.

Какво ви трябва

- телевизорът ви трябва да е свързан с интернет
- трябва да влезете в телевизора с вашия акаунт в Google
- добавете кредитна карта към вашия акаунт в Google, за да се абонирате за музика

За да стартирате Google Play Music...

1 - Натиснете  **HOME**.

2 - Превъртете надолу и изберете **Прил.** > **Google Play Music** и натиснете **OK**.

3 - Изберете музиката, която искате да възпроизвеждате, и натиснете **OK**.

4 - За да спрете приложението **Музика**, натиснете неколккратно **← BACK** или натиснете **TV EXIT**.

Някои продукти и функции на Google Play не се предлагат във всички държави.

Намерете повече информация на support.google.com/androidtv

Игри

С Google Play Games вие можете да играете на игри на телевизора. Онлайн или офлайн.

Можете да виждате какво играят в момента приятелите ви или можете да се присъедините към играта и да се състезавате. Можете да проследите постиженията си или да започнете от там, където сте спрели.

Какво ви трябва

- телевизорът ви трябва да е свързан с интернет
- трябва да влезете в телевизора с вашия акаунт в Google
- да добавите кредитна карта към вашия акаунт в Google

за закупуване на нови игри

Стартирайте приложението Google Play Games, за да изберете и инсталирате нови игри на вашия телевизор. Някои игри са безплатни. Появява се съобщение, ако конкретна игра има нужда от геймпад, за да играете на игри.

За да стартирате или спрете Google Play Game...

1 - Натиснете  **HOME**.

2 - Превъртете надолу и изберете  **Прил.** > **Google Play Games** и натиснете **OK**.

3 - Изберете игра или изберете нова игра, която да инсталирате, и натиснете **OK**.

4 - Когато приключите, натиснете неколкократно **← BACK** или натиснете  **EXIT** или спрете приложението със съответния бутон за изход/спиране.

Игрите, които сте инсталирали, също се показват в реда на  **Игри** в менюто Начало.

Някои продукти и функции на Google Play не се предлагат във всички държави.

Намерете повече информация на support.google.com/androidtv

Google Play Store

От Google Play Store вие можете да изтеглите и инсталирате нови приложения. Някои приложения са безплатни.

Какво ви трябва

- телевизорът ви трябва да е свързан с интернет
- трябва да влезете в телевизора с вашия акаунт в Google
- трябва да добавите кредитна карта към акаунт в Google за закупуване на приложения

За да инсталирате ново приложение...

1 - Натиснете  **HOME**.

2 - Превъртете надолу и изберете  **Прил.** > **Google Play Store** и натиснете **OK**.

3 - Изберете приложението, което искате да инсталирате, и натиснете **OK**.

4 - За да затворите **Google Play Store**, натиснете неколкократно **← BACK** или натиснете  **EXIT**.

Родителски контроли

В Google Play Store вие можете да скриете приложенията съгласно зрялостта на потребителите/купувачите. Трябва да въведете PIN код, за да изберете или промените нивото на зрялост.

За да зададете родителския контрол...

1 - Натиснете  **HOME**.

2 - Превъртете надолу и изберете  **Прил.** > **Google Play Store** и натиснете **OK**.

3 - Изберете **Настройки** > **Родителски контроли**.

4 - Изберете нивото на зрялост, което желаете.

5 - Въведете PIN кода при поискване.

6 - За да затворите **Google Play Store**, натиснете

неколкократно **← BACK** или натиснете  **EXIT**.

Някои продукти и функции на Google Play не се предлагат във всички държави.

Намерете повече информация на support.google.com/androidtv

Плащания

За да направите плащане на Google Play на телевизора, вие трябва да добавите форма на плащане – кредитна карта (извън САЩ) – към вашия акаунт в Google. Когато закупите филм или ТВ програма, ще бъдете таксувани на тази кредитна карта.

За да добавите кредитна карта ...

1 - На вашия компютър отидете на accounts.google.com и влезте с акаунта в Google, който ще използвате с Google Play на телевизора.

2 - Отидете на wallet.google.com, за да добавите карта към вашия акаунт в Google.

3 - Въведете данните на кредитната си карта и приемете правилата и условията.

8.3

Стартиране и спиране на приложение

Можете да стартирате приложение от менюто Начало.

За да стартирате приложение...

1 - Натиснете  **HOME**.

2 - Превъртете до  **Прил.** и изберете приложението, което искате и натиснете **OK**.

3 - За да спрете приложение, натиснете **← BACK** и натиснете  **EXIT** или спрете приложението със съответния бутон за изход/спиране.

8.4

Заклучване на приложения

Относно заключване на приложения

Можете да заключите приложения, които не са подходящи за деца. Можете да заключите приложения с възрастово ограничение 18+ от Галерията с приложения или да зададете ограничен профил в менюто Начало.

18+

Заклучването на приложение с възрастово ограничение 18+ ще изведе подкана за въвеждане на PIN код, когато се опитате да стартирате приложение с възрастово ограничение 18+. Това заключване е валидно само за приложения с възрастово ограничение 18+ от Галерията с

приложения на Philips.

Ограничен профил

Можете да зададете ограничен профил от менюто Начало, където са налични само приложенията, които позволите. Трябва да въведете PIN код, за да зададете и включите ограничения профил.

Google Play Store – зрялост



В Google Play Store вие можете да скриете приложенията съгласно зрялостта на потребителите/купувачите. Трябва да въведете PIN код, за да изберете или промените нивото на зрялост. Нивото на зрялост ще определи кои приложения са налични за инсталация.

За повече информация в **Помощ** изберете **Ключови думи** и потърсете **Google Play Store**.

Заклучване на приложения с възрастово ограничение 18+

Можете да заключите приложения с възрастово ограничение 18+ от Галерията с приложения на Philips. Тази настройка управлява настройката 18+ в настройките за поверителност на Галерията с приложения на Philips.

За да заключите приложения с възрастово ограничение 18+...

- 1 - Натиснете , изберете **Всички настройки** и натиснете **ОК**.
- 2 - Изберете **Заклучване за деца**, изберете **Заклучване на приложение**.
- 3 - Изберете **Вкл**.
- 4 - Натиснете  (ляво) неколкократно, ако е необходимо, за да затворите менюто.

Ограничен профил

Относно ограничения профил

Можете да ограничите използването на определени приложения, като превключите телевизора на ограничен профил. Менюто Начало показва само позволените от вас приложения. Трябва да въведете PIN код, за да изключите ограничения профил.

Когато телевизорът е превключен на ограничен профил, вие не можете да...

- Търсите или отваряте приложения, които са маркирани като "Не е позволено"
- Получавате достъп до Google Play Store
- Закупувате през Google Play Movies & TV, нито Google Play Games
- Използвате приложения на трети страни, които не използват влизане през Google

Когато телевизорът е превключен на ограничен профил, вие можете да...

- Гледате съдържание, което вече е взето под наем или закупено от Google Play Movies & TV
- Играете на игри, закупени или инсталирани от Google Play Games
- Достъп до следните настройки: Wi-Fi мрежи, говор и достъп
- Добавяне на Bluetooth аксесоари

Акаунтът в Google на телевизора ще остане вписан. Използването на ограничен профил не променя акаунта в Google.

Настройка

За да настроите ограничения профил...





- 1 - Натиснете , изберете **Всички настройки** и натиснете **ОК**.
- 2 - Изберете **Настройки на Android** и натиснете **ОК**.
- 3 - Натиснете  (надолу) и изберете **Персонален > Сигурност и ограничения** и натиснете **ОК**.
- 4 - Изберете **Ограничен профил** и натиснете **ОК**.
- 5 - Изберете **Настройки** и натиснете **ОК**.
- 6 - Въведете PIN код с дистанционното управление.
- 7 - Изберете **Позволені приложения** и натиснете **ОК**.
- 8 - В списъка с налични приложения изберете дадено приложение и натиснете **ОК**, за да позволите или забраните това приложение.
- 9 - Натиснете  **BACK**, за да се върнете назад с една стъпка или натиснете  **EXIT**, за да затворите менюто.

Сега можете да въведете ограничения профил.

С PIN кода можете винаги да промените PIN кода или да редактирате списъка с позволени или непозволені приложения.

Въведи



За да въведете (превключите на) ограничения профил...

- 1 - Натиснете , изберете **Всички настройки** и натиснете **ОК**.
- 2 - Изберете **Настройки на Android** и натиснете **ОК**.
- 3 - Натиснете  (надолу) и изберете **Персонален > Сигурност и ограничения** и натиснете **ОК**.
- 4 - Изберете **Въвеждане на ограничен профил** и натиснете **ОК**.
- 5 - Въведете PIN код с дистанционното управление.
- 6 - Натиснете  **BACK**, за да се върнете назад с една стъпка или натиснете  **EXIT**, за да затворите менюто.

Можете да видите кога е въведен даден ограничен профил, ако в екрана Начало се появи икона. Превъртете надолу до  **Настройки** и превъртете до най-десния край.

Изход

За да излезете от ограничения профил...

- 1 - Натиснете  **HOME**, превъртете надолу до  **Настройки** и превъртете до най-десния край.
- 2 - Изберете **Ограничен профил** и натиснете **ОК**.
- 3 - Изберете **Изход от ограничен профил** и натиснете **ОК**.
- 4 - Въведете PIN кода. Телевизорът ще излезе от ограничения профил.

8.5

Управление на приложения

Ако спрете приложение и се върнете към менюто Начало, приложението не е наистина спряло. Приложението все още работи във фонов режим, за да бъде в готовност, когато го стартирате отново. За да работят плавно, повечето приложения трябва да записват данни в кеш паметта на телевизора. Може да е добре да спрете напълно приложението или да изчистите данните на кеш паметта на конкретно приложение, за да оптимизирате цялостната производителност на приложенията и да поддържате използването на паметта ниско на вашия Android TV. Също така е най-добре да деинсталирате приложенията, които вече не използвате.

За да отворите списъка с изтеглени и системни приложения...

- 1 - Натиснете , изберете **Всички настройки** и натиснете **ОК**.
- 2 - Изберете **Настройки на Android** и натиснете **ОК**.
- 3 - Изберете **Устройство > Прил.** и натиснете **ОК**.
- 4 - Изберете приложение и натиснете **ОК**. Ако приложението все още работи, можете да го спрете принудително или да изчистите данните в кеш паметта. Можете да деинсталирате изтеглените приложения.
- 5 - Натиснете  **BACK**, за да се върнете назад с една стъпка или натиснете  **EXIT**, за да затворите менюто.

Ако използвате твърд USB диск за съхранение на приложения, можете да преместите приложението от твърдия USB диск към паметта на телевизора и обратното.



8.6

Съхранение

Можете да видите колко място за съхранение – вътрешната памет на телевизора – използвате за вашите приложения, видеоклипове, музика и т.н. Можете да видите колко свободно пространство имате налично за инсталиране на нови приложения. Проверете вашето съхранение, ако приложенията започнат да работят бавно или в случай на проблем с дадено приложение.

За да видите колко място за съхранение използвате...

- 1 - Натиснете , изберете **Всички настройки** и натиснете **ОК**.

- 2 - Изберете **Настройки на Android** и натиснете **ОК**.
- 3 - Изберете **Устройство > Съхранение и нулиране** и натиснете **ОК**.
- 4 - Вижте използването на съхранение на паметта на телевизора.
- 5 - Натиснете  **BACK**, за да се върнете назад с една стъпка или натиснете  **EXIT**, за да затворите менюто.

USB твърд диск

Ако свържете твърд USB диск, можете да използвате твърдия диск за разширение на паметта на телевизора за съхранение на повече приложения. Телевизорът ще се опита да съхранява нови приложения първо на твърдия USB диск. Някои приложения не позволяват съхранение на твърд USB диск.

Интернет





9.1

Стартиране на интернет

От вашия телевизор можете да сърфирате в интернет. Можете да преглеждате всеки интернет сайт, но повечето от тях не са подготвени за екран на телевизор.

- Някои добавки (например за разглеждане на страници или видео) не са налични на вашия телевизор.
- Не можете да изпращате или изтегляте файлове.
- Интернет страниците се показват една по една и на цял екран.

За да стартирате интернет браузъра

- 1 - Натиснете  **HOME**.
- 2 - Превъртете надолу и изберете **Прил.** >  **Интернет** и натиснете **OK**.
- 3 - Въведете интернет адрес и изберете , натиснете **OK**.
- 4 - За да затворите интернет, натиснете  **HOME** или  **EXIT**.

9.2

Опции на интернет

На разположение са някои екстри за интернет.

За да отворите екстрите...

- 1 - При отворен уебсайт натиснете **+ OPTIONS**.
- 2 - Изберете един от елементите и натиснете **OK**.
- 3 - Натиснете **<**(ляво) неколкратно, ако е необходимо, за да затворите менюто.

Въведете адрес

За да въведете нов интернет адрес.

Показване на предпочитани

За преглед на страниците, маркирани като предпочитани.

Презареждане на страница

За повторно зареждане на интернет страницата.

Мащабиране на страница

Използвайте плъзгача, за да зададете процента на мащабиране.

Информация за сигурност

За да видите нивото на сигурност на текущата страница.

Маркиране като предпочитано

За маркиране на текущата страница като предпочитана.

Субтитри

За избор на субтитри, ако са налични.

Меню на телевизора

10.1

Относно менюто на телевизора

Ако телевизорът не може да бъде свързан с интернет, вие можете да използвате **Меню на телевизора** като вашето меню Начало.

В менюто на телевизора вие ще намерите всяка една функция на телевизора.

10.2

Отваряне на менюто на телевизора

За да отворите менюто на телевизора и да отворите даден елемент...

- 1 - Натиснете , за да отворите менюто на телевизора.
- 2 - Изберете даден елемент и натиснете **OK**, за да го отворите или стартирате.
- 3 - Натиснете **← BACK**, за да затворите менюто на телевизора без да стартирате нищо.



Източници

11.1

Превключване към устройство

От списъка с източници можете да превключите към всяко едно от свързаните устройства. Можете да превключите към тунер, за да гледате телевизия, да отворите съдържанието на свързано USB флаш устройство или да гледате записите, които сте направили на свързан твърд USB диск. Можете да превключите към вашите свързани устройства, за да гледате тяхната програма, цифров приемник или Blu-Ray плейър.

За да превключите към свързано устройство...

- 1 - Натиснете  **SOURCES**, за да отворите менюто Източници.
- 2 - Изберете един от елементите в списъка с източници и натиснете **OK**. Телевизорът ще покаже програмата или съдържанието на устройството.
- 3 - Натиснете отново  **SOURCES**, за да затворите менюто.

Изпълнение с едно докосване

Когато телевизорът е в режим на готовност, можете да включите плейър за дискове чрез дистанционното управление на телевизора.

За да включите плейъра за дискове и телевизора от режим на готовност и да стартирате веднага възпроизвеждането на диск, натиснете  (възпроизвеждане) на дистанционното управление на телевизора. Устройството трябва да бъде свързано с HDMI кабел и HDMI CEC трябва да е включено както в телевизора, така и в устройството.

11.2

Опции за вход на телевизор

Някои устройства с вход на телевизор предлагат специфични настройки.

За да зададете опциите за конкретен вход на телевизор...

- 1 - Натиснете  **SOURCES**.
- 2 - Изберете входа на телевизора от списъка и натиснете **OK**.
- 3 - Натиснете **+ OPTIONS**. Можете да зададете опциите за избрания вход на телевизор тук.
- 4 - Натиснете отново **+ OPTIONS**, за да затворите менюто Опции.

Възможни опции...

Бутони за управление

С тази опция можете да управлявате свързаното устройство с дистанционното управление на телевизора. Устройството трябва да бъде свързано с HDMI кабел и HDMI CEC трябва да е включено както в телевизора, така и в устройството.

Информация за устройството

Отворете тази опция, за да прегледате информацията на свързаното устройство.

11.3

Име и тип на устройството



Когато свържете ново устройство към телевизора и телевизорът открие устройството, вие можете да назначите икона, която отговаря на типа на устройството. Ако свържете устройство с HDMI кабел и HDMI CEC, телевизорът открива автоматично типа на устройството и устройството получава подходяща икона.

Типът на устройството определя стиловете на картината и звука, стойностите на разделителната способност, специфични настройки или положението му в менюто "Източници". Не е необходимо да се тревожите за идеалните настройки.

Преименуване или смяна на вида

Можете винаги да смените името или да смените вида на свързано устройство. Потърсете иконата **+** отдясно на името на устройството в менюто "Източници". Някои източници на вход на телевизор не позволяват смяна на името.

За да смените типа устройство...

- 1 - Изберете устройството в менюто Източници.
- 2 - Натиснете **+ OPTIONS**.
- 3 - Натиснете  **BACK**, за да скриете екранната клавиатура.
- 4 - Натиснете  (надолу), за да намерите всички налични типове устройства. Изберете желанието от вас тип и натиснете **OK**.

5 - Ако искате да нулирате типа на устройството до оригиналния тип на конектор, изберете **Нулиране** и натиснете **OK**.

6 - Изберете **Затвори** и натиснете **OK**, за да затворите това меню.

За да промените името на устройството...

- 1 - Изберете устройството в менюто Източници.
- 2 - Натиснете **+ OPTIONS**.
- 3 - Натиснете  **BACK**, за да скриете екранната клавиатура.
- 4 - Използвайте клавиатурата отзад на дистанционното управление, за да изтриете текущото име и да въведете ново.
- 5 - Ако искате да нулирате името на устройството до оригиналния тип на конектор, изберете **Нулиране** и натиснете **OK**.
- 6 - Изберете **Затвори** и натиснете **OK**, за да затворите това меню.

Компютър

Ако свържете компютър, ние ви съветваме да предоставите на връзката, към която е свързан компютърът, правилното име на типа устройство в менюто Източник. Ако след това превключите на **Компютър** в менюто Източник, телевизорът се задава автоматично на идеална настройка за компютър.

За да настроите телевизора на идеалната настройка...

- 1** - Натиснете , изберете **Всички настройки** и натиснете **ОК**.
- 2** - Изберете **Картина** и натиснете **>** (дясно), за да влезете в менюто.
- 3** - Изберете **Разширени > Компютър**.
- 4** - Изберете **Вкл.** или **Изкл.**
- 5** - Натиснете **<**(ляво) неколнократно, ако е необходимо, за да затворите менюто.

Настройки

12.1

Често използвани настройки

Най-често използваните настройки са обединени в меню **Често използвани настройки**.

За да отворите менюто...

- 1 - Натиснете **⚙**.
- 2 - Изберете настройката, която искате да коригирате, и натиснете **OK**.
- 3 - Натиснете **← BACK**, ако не искате да промените нищо.

12.2

Картина

Стил картина

Изберете стил

За лесно регулиране на картината можете да изберете предварително зададен Стил на картината.

- 1 - Докато гледате телевизионен канал, натиснете **⚙**.
- 2 - Изберете **Стил картина** и изберете един от стиловете в списъка.
- 3 - Натиснете **←** (ляво) неколкратно, ако е необходимо, за да затворите менюто.

Наличните стилове са...

- **Персонален** - предпочитанията за картината, които сте задали при първото стартиране.
- **Ярки** - идеални за гледане на дневна светлина
- **Естествени** - настройки за естествена картина
- **Стандартен** – най-енергоспестяващата настройка – фабрична настройка
- **Кино** - идеални за гледане на филми
- **Снимки** - идеални за разглеждане на снимки
- **Игра** – идеална за игри
- **ISF ден** – за ISF калибриране
- **ISF нощ** – за ISF калибриране

Стиловете за HDR съдържание са...

- **HDR персонално**
- **HDR ярко**
- **HDR естествено**
- **HDR стандартно**
- **HDR филм**
- **HDR Снимка**
- **ISF ден**
- **ISF нощ**
- **HDR Игра**

Персонализиране на стил

Всяка настройка на картината, която коригирате като цвят или контраст се съхранява в текущо избрания **Стил картина**. Той ви позволява да персонализирате всеки стил. Единствено стилът **Персонален** може да запазва настройките си за всяко свързано устройство в меню "Източници".

Възстановяване на стил

При избран Стил картина можете да регулирате всяка настройка на картината от **Всички настройки > Картина...**

Избраният стил ще съхрани направените от вас промени. Препоръчваме да регулирате настройките на картината само за стила **Персонален**. Стил картина – "Персонален" може да запази настройките си за всяко отделно свързано устройство в менюто "Източници".

За да възстановите стила до първоначалната му настройка...

- 1 - Докато гледате телевизионен канал, натиснете **⚙**.
- 2 - Изберете **Стил картина** и изберете стила на картината, който искате да възстановите.
- 3 - Изберете **Възстан. стила** и натиснете **OK**. Стилът се възстановява.
- 4 - Натиснете **←** (ляво) неколкратно, ако е необходимо, за да затворите менюто.

Дом или Магазин

Ако **Стила картина** се връща към **Жив** при всяко включване на телевизора, значи местоположението на телевизора е зададено на **Магазин**. Това е настройка, предназначена за промоции в магазин.

За да настроите телевизора за домашна употреба...

- 1 - Натиснете **⚙**, изберете **Всички настройки** и натиснете **OK**.
- 2 - Изберете **Общи настройки** и натиснете **➤** (дясно), за да влезете в менюто.
- 3 - Изберете **Място > Домашен**.
- 4 - Натиснете **←** (ляво) неколкратно, ако е необходимо, за да затворите менюто.

Настройки на картината

Цвят

С **Цвят** можете да регулирате наситеността на цветовете на картината.

За да регулирате цветовете...

- 1 - Натиснете **⚙**, изберете **Всички настройки** и натиснете **OK**.
- 2 - Изберете **Картина** и натиснете **➤** (дясно), за да влезете в менюто.

- 3 - Изберете **Цвят** и натиснете **>** (дясно).
- 4 - Натиснете стрелките **▲** (нагоре) или **▼** (надолу), за да регулирате стойността.
- 5 - Натиснете **<** (ляво) неколкократно, ако е необходимо, за да затворите менюто.

Контраст

С **Контраст** можете да регулирате контраста на картината.

За да регулирате контраста...

- 1 - Натиснете **⚙️**, изберете **Всички настройки** и натиснете **ОК**.
- 2 - Изберете **Картина** и натиснете **>** (дясно), за да влезете в менюто.
- 3 - Изберете **Контраст** и натиснете **>** (дясно).
- 4 - Натиснете стрелките **▲** (нагоре) или **▼** (надолу), за да регулирате стойността.
- 5 - Натиснете **<** (ляво) неколкократно, ако е необходимо, за да затворите менюто.

Рязкост

С **Острота** можете да регулирате нивото на острота на фините детайли в картината.

За да регулирате рязкостта...

- 1 - Натиснете **⚙️**, изберете **Всички настройки** и натиснете **ОК**.
- 2 - Изберете **Картина** и натиснете **>** (дясно), за да влезете в менюто.
- 3 - Изберете **Острота** и натиснете **>** (дясно).
- 4 - Натиснете стрелките **▲** (нагоре) или **▼** (надолу), за да регулирате стойността.
- 5 - Натиснете **<** (ляво) неколкократно, ако е необходимо, за да затворите менюто.

Контраст, яркост

С **Яркост** можете да зададете нивото на яркост на сигнала на картината.

За да регулирате рязкостта...

- 1 - Натиснете **⚙️**, изберете **Всички настройки** и натиснете **ОК**.
- 2 - Изберете **Картина** и натиснете **>** (дясно), за да влезете в менюто.
- 3 - Изберете **Яркост** и натиснете **>** (дясно).
- 4 - Натиснете стрелките **▲** (нагоре) или **▼** (надолу), за да регулирате стойността.
- 5 - Натиснете **<** (ляво) неколкократно, ако е необходимо, за да затворите менюто.

Разширени настройки на картината

Компютър

Ако свържете компютър, ние ви съветваме да предоставите на връзката, към която е свързан компютърът, правилното име на типа устройство в менюто Източник. Ако след това превключите на **Компютър** в менюто Източник, телевизорът се задава автоматично на идеална настройка за компютър.

За да настроите телевизора на идеалната настройка...

- 1 - Натиснете **⚙️**, изберете **Всички настройки** и натиснете **ОК**.
- 2 - Изберете **Картина** и натиснете **>** (дясно), за да влезете в менюто.
- 3 - Изберете **Разширени > Компютър**.
- 4 - Изберете **Вкл.** или **Изкл.**
- 5 - Натиснете **<** (ляво) неколкократно, ако е необходимо, за да затворите менюто.

Настройки на цветовете

Подчертаване на цвета

С **Подчертаване на цвета** можете да засилите интензивността на цветовете и детайлите при ярките цветове.

За да регулирате нивото...

- 1 - Натиснете **⚙️**, изберете **Всички настройки** и натиснете **ОК**.
- 2 - Изберете **Картина** и натиснете **>** (дясно), за да влезете в менюто.
- 3 - Изберете **Разширена > Цвят > Подчертаване на цвета**.
- 4 - Изберете **Максимум**, **Средно**, **Минимум** или **Изкл.**
- 5 - Натиснете **<** (ляво) неколкократно, ако е необходимо, за да затворите менюто.

Цветова температура

С **Цветова температура** можете да зададете предварително цветова температура за картината или да изберете **По избор**, за да зададете сами настройка за цветовата температура чрез **Цветова температура по избор**. "Цветова температура" и "Цветова температура по избор" са настройки, предназначени за потребители с опит.

За да изберете предварителна настройка...

- 1 - Натиснете **⚙️**, изберете **Всички настройки** и натиснете **ОК**.
- 2 - Изберете **Картина** и натиснете **>** (дясно), за да влезете в менюто.
- 3 - Изберете **Разширена > Цвят > Цветова температура**.
- 4 - Изберете **Нормален**, **Топло** или **Студено**. Или щракнете върху **По избор**, ако желаете да персонализирате цветова температура сами.

5 - Натиснете < (ляво) неколкократно, ако е необходимо, за да затворите менюто.

Цветова температура по избор

С **Цветова температура по избор** можете сами да зададете цветова температура. За да настроите Цветова температура по избор, първо изберете **По избор** в менюто Цветова температура. Цветова температура по избор е настройка, предназначена за потребители с опит.

За да зададете цветова температура по избор...

- 1 - Натиснете ⚙️, изберете **Всички настройки** и натиснете **ОК**.
- 2 - Изберете **Картина** и натиснете > (дясно), за да влезете в менюто.
- 3 - Изберете **Разширена > Цвят > Цветова температура по избор**.
- 4 - Натиснете стрелките ^ (нагоре) или v (надолу), за да регулирате стойността. WP е баланс на бялото, BL е ниво на черното. Можете също да изберете една от предварителните настройки в това меню.
- 5 - Натиснете < (ляво) неколкократно, ако е необходимо, за да затворите менюто.

Настройки на цветови контрол

Цветови контрол ISF

С **Цветови контрол ISF** експертът може да калибрира възпроизвеждането на цветовете от телевизора. "Цветови контрол" е настройка, предназначена за ISF експертите.

Използвайте максимално възможностите на екрана на вашия телевизор с **ISF® калибриране**. Можете да помолите експерт по ISF калибриране да посети дома ви и да зададе оптималните настройки на картината на телевизора. Освен това експертът може да зададе ISF калибриране за Ambientlight.

Попитайте своя търговец на дребно за ISF калибрирането.

Предимствата на калибрирането са...

- по-голяма яснота и рязкост на картината
- по-добри детайли в светлите и тъмните участъци
- по-дълбоко и по-наситено черно
- по-голяма чистота и по-добро качество на цветовете
- намалена консумация на енергия

Експертът по ISF калибрирането запазва и заключва ISF настройките като 2 стила на картината.

Когато ISF калибрирането приключи, натиснете ⚙️ и изберете **Стил картина** и **ISF ден** или **ISF нощ**. Изберете **ISF ден**, за да гледате телевизия в условия на ярка светлина, или изберете **ISF нощ**, когато е тъмно.

Нюанс

За да регулирате стойността на **Нюанс**...

- 1 - Натиснете ⚙️, изберете **Всички настройки** и натиснете **ОК**.
- 2 - Изберете **Картина** и натиснете > (дясно), за да влезете в менюто.
- 3 - Изберете **Разширена > Цвят > Цветови контрол**.
- 4 - Изберете **Нюанс** и натиснете > (дясно).
- 5 - Натиснете стрелките ^ (нагоре) или v (надолу), за да регулирате стойността.
- 6 - Натиснете < (ляво) неколкократно, ако е необходимо, за да затворите менюто.

Наситеност

За да регулирате стойността на **Наситеност**...

- 1 - Натиснете ⚙️, изберете **Всички настройки** и натиснете **ОК**.
- 2 - Изберете **Картина** и натиснете > (дясно), за да влезете в менюто.
- 3 - Изберете **Разширена > Цвят > Цветови контрол**.
- 4 - Изберете **Наситеност** и натиснете > (дясно).
- 5 - Натиснете стрелките ^ (нагоре) или v (надолу), за да регулирате стойността.
- 6 - Натиснете < (ляво) неколкократно, ако е необходимо, за да затворите менюто.

Нулиране на всички

С помощта на **Нулиране всички** вие можете да нулирате всички стойности до техните настройки по подразбиране.

За да нулирате всички стойности в менюто **Цветови контрол**...

- 1 - Натиснете ⚙️, изберете **Всички настройки** и натиснете **ОК**.
- 2 - Изберете **Картина** и натиснете > (дясно), за да влезете в менюто.
- 3 - Изберете **Разширена > Цвят > Цветови контрол**.
- 4 - Изберете **Нулиране всички**.
- 5 - Натиснете < (ляво) неколкократно, ако е необходимо, за да затворите менюто.

ISF Режим само RGB

Режим Само RGB е експертна ISF настройка за превключване на RGB цветовете. За да регулирате стойностите в менюто **Режим Само RGB**, първо задайте **ISF ден** или **ISF нощ** в менюто **Стил картина**.

За да регулирате стойността на **Режим Само RGB**...

- 1 - Натиснете ⚙️, изберете **Всички настройки** и натиснете **ОК**.
- 2 - Изберете **Картина** и натиснете > (дясно), за да влезете в менюто.

- 3 - Изберете **Разширена > Цвят > Режим Само RGB.**
- 4 - Изберете **Червено, Зелено, Синьо** или **Изкл.**, за да изключите режима RGB.
- 5 - Натиснете **<** (ляво) неколкократно, ако е необходимо, за да затворите менюто.

Настройки за контраст

Режими на контраст

С **Режим Контраст** можете да зададете нивото, при което потреблението на енергия може да се понижи чрез намаляване на яркостта на екрана. Изберете между най-добро потребление на енергия и картина с най-добра яркост.

За да регулирате нивото...

- 1 - Натиснете **⚙️**, изберете **Всички настройки** и натиснете **ОК.**
- 2 - Изберете **Картина** и натиснете **>** (дясно), за да влезете в менюто.
- 3 - Изберете **Разширена > Контраст > Режим Контраст.**
- 4 - Изберете **Стандартен, Най-добра консумация, Най-добра картина** или **Изкл.**
- 5 - Натиснете **<** (ляво) неколкократно, ако е необходимо, за да затворите менюто.

Динамичен контраст

С **Динамичен контраст** можете да зададете нивото, при което телевизорът автоматично подобрява детайлите в тъмните, средно тъмните и светлите части на картината.

За да регулирате нивото...

- 1 - Натиснете **⚙️**, изберете **Всички настройки** и натиснете **ОК.**
- 2 - Изберете **Картина** и натиснете **>** (дясно), за да влезете в менюто.
- 3 - Изберете **Разширена > Контраст > Динамичен контраст.**
- 4 - Изберете **Максимум, Средно, Минимум** или **Изкл.**
- 5 - Натиснете **<** (ляво) неколкократно, ако е необходимо, за да затворите менюто.

Видео контраст

С **Видео контраст** можете да намалите диапазона на видео контраста.

За да регулирате нивото...

- 1 - Натиснете **⚙️**, изберете **Всички настройки** и натиснете **ОК.**
- 2 - Изберете **Картина** и натиснете **>** (дясно), за да влезете в менюто.
- 3 - Изберете **Разширена > Контраст > Видео контраст.**
- 4 - Натиснете стрелките **▲** (нагоре) или **▼** (надолу), за да регулирате стойността.
- 5 - Натиснете **<** (ляво) неколкократно, ако е необходимо,

за да затворите менюто.

Контраст, гама

С **Гама** можете да зададете нелинейна настройка за яркост и контраст на картината. "Гама" е настройка, предназначена за потребители с опит.

За да регулирате нивото...

- 1 - Натиснете **⚙️**, изберете **Всички настройки** и натиснете **ОК.**
- 2 - Изберете **Картина** и натиснете **>** (дясно), за да влезете в менюто.
- 3 - Изберете **Разширена > Контраст > Гама.**
- 4 - Натиснете стрелките **▲** (нагоре) или **▼** (надолу), за да регулирате стойността.
- 5 - Натиснете **<** (ляво) неколкократно, ако е необходимо, за да затворите менюто.

Настройки за острота

Ултра разделителна способност

С **Ултра разделителна способност** избирате превъзходна острота на линиите и контурите.

За да включите или изключите...

- 1 - Натиснете **⚙️**, изберете **Всички настройки** и натиснете **ОК.**
- 2 - Изберете **Картина** и натиснете **>** (дясно), за да влезете в менюто.
- 3 - Изберете **Разширена > Острота > Ултра резолюция.**
- 4 - Изберете **Вкл.** или **Изкл.**
- 5 - Натиснете **<** (ляво) неколкократно, ако е необходимо, за да затворите менюто.

Шумопотискане

С **Шумопотискане** можете да филтрирате и да намалите нивото на шума в картината.

За да регулирате шумопотискането...

- 1 - Натиснете **⚙️**, изберете **Всички настройки** и натиснете **ОК.**
- 2 - Изберете **Картина** и натиснете **>** (дясно), за да влезете в менюто.
- 3 - Изберете **Разширена > Острота > Шумопотискане.**
- 4 - Изберете **Максимум, Средно, Минимум** или **Изкл.**
- 5 - Натиснете **<** (ляво) неколкократно, ако е необходимо, за да затворите менюто.

Намаляване на MPEG артефакт

С **Намаляване на MPEG артефактите** можете да загладите цифровите преходи в картината. MPEG артефактите се виждат най-често като блокчета или назъбени ъгли в

картината.

За да намалите MPEG артефактите...

- 1 - Натиснете , изберете **Всички настройки** и натиснете **ОК**.
- 2 - Изберете **Картина** и натиснете **>** (дясно), за да влезете в менюто.
- 3 - Изберете **Разширена > Острота > Намаляване на MPEG артефакт**.
- 4 - Изберете **Максимум, Средно, Минимум** или **Изкл.**
- 5 - Натиснете **<** (ляво) неколкократно, ако е необходимо, за да затворите менюто.

Настройки за движение

Natural Motion

С **Natural Motion** можете да намалите трепкането в движенията, което се вижда при гледането на филми на телевизора. Natural Motion прави всяко движение плавно и гладко.

За да регулирате трепкането в движенията...



- 1 - Натиснете , изберете **Всички настройки** и натиснете **ОК**.
- 2 - Изберете **Картина** и натиснете **>** (дясно), за да влезете в менюто.
- 3 - Изберете **Разширена > Движение > Natural Motion**.
- 4 - Изберете **Максимум, Средно, Минимум** или **Изкл.**
- 5 - Натиснете **<** (ляво) неколкократно, ако е необходимо, за да затворите менюто.

Формат картина

Базов

Ако картината не запълва целия екран, отгоре и отдолу или отстрани се показват черни ленти, можете да регулирате картината да запълва екрана изцяло.

За да изберете една от основните настройки за запълване на екрана...

- 1 - Докато гледате даден телевизионен канал, натиснете  (ако е налично на дистанционното управление) или натиснете .
- 2 - Изберете **Формат картина > Цял екран, Побиране на екрана** или **Широкоформатен екран**.
- 3 - Натиснете **<** (ляво) неколкократно, ако е необходимо, за да затворите менюто.
 - **Цял екран** – автоматично увеличава картината така, че да запълни екрана. Изкривяването на картината е минимално, субтитрите се запазват видими. Не е подходящо за вход от компютър. При някои крайни формати на картината може да продължат да се виждат черни ленти.
 - **Побиране на екрана** – автоматично увеличава картината, за да запълни екрана, доколкото е възможно, без изкривявания. Възможно е да се виждат черни ленти. Не е

подходящо за вход от компютър.



- **Широкоформатен екран** – автоматично увеличава картината до широкоформатен екран.

Иновативна

Ако двете основни настройки не са подходящи за форматиране на желаната картина, можете да използвате разширените настройки. С тях ръчно форматирате картината на екрана си.

Можете да мащабирате, разтягате или изместите картината, докато тя покаже това, което ви е нужно – напр. липсващи субтитри или банери с превъртащ се текст. Ако форматирате картината за конкретен Източник – като свързана игрова конзола – можете да върнете към тази настройка следващият път, когато го използвате. Телевизорът съхранява последната настройка, която сте направили, за всяка връзка.

За да форматирате картината ръчно...

- 1 - Докато гледате даден телевизионен канал, натиснете  (ако е налично на дистанционното управление) или натиснете .
- 2 - Изберете **Разширена** и натиснете **ОК**.
- 3 - Използвайте **Отместване, Мащаб, Разтягане** или **Оригинални**, за да регулирате картината.
- 4 - Алтернативно можете да изберете **Последна настройка** и да натиснете **ОК**, за да превключите на формата, който сте съхранили по-рано.
- 5 - Или изберете **Отмяна**, за да се върнете на настройката, която картината е имала, когато сте отворили **Формат картина**.
 - **Отместване** – изберете стрелките, за да изместите картината. Можете да изместите картината само когато е уголемена.
 - **Мащаб** – изберете стрелките, за да уголемите.
 - **Разтягане** – изберете стрелките, за да разтегнете картината вертикално или хоризонтално.
 - **Отмяна** – изберете, за да върнете формата на картината, от който сте започнали.
 - **Оригинални** – показва първоначалния формат на входящата картина. Това е формат 1:1 пиксел за пиксел. Експертен режим за HD вход и вход от компютър.

Бърза настройка на звука

По време на първата инсталация сте направили някои настройки на картината в няколко лесни стъпки. Можете да повторите тези стъпки с **Бърза настройка на картина**. За да ги изпълните, се уверете, че телевизорът може да се настрои на телевизионен канал или да покаже програма от свързано устройство.

За да зададете картината в няколко лесни стъпки...

- 1 - Натиснете , изберете **Всички настройки** и натиснете **ОК**.
- 2 - Изберете **Картина** и натиснете **>** (дясно), за да влезете в

менюто.

3 - Изберете **Бърза настройка на картина**.

4 - Изберете **Старт**. Използвайте бутоните за навигация за избор.

5 - Най-накрая изберете **Готово**.

6 - Натиснете **<** (ляво) неколкократно, ако е необходимо, за да затворите менюто.

12.3

Звук

Стил на звука

Изберете стил

За лесно регулиране на звука можете да изберете предварително зададена настройка чрез Стил на звука.

1 - Докато гледате телевизионен канал, натиснете **⚙**.

2 - Изберете **Звук** и натиснете **>** (дясно), за да влезете в менюто.

3 - Изберете **Стил на звука** и изберете един от стиловете в списъка.

4 - Натиснете **<** (ляво) неколкократно, ако е необходимо, за да затворите менюто.

Наличните стилове са...

- **Персонален** - предпочитанията за звука, които сте задали при първото стартиране.
 - **Оригинален** - най-неутрални настройки за звука
 - **Кино** - идеални за гледане на филми
 - **Музика** - идеални за слушане на музика
 - **Игри** - идеални за игри
-
- **Новини** - идеални за слушане на реч

Възстановяване на стил

При избран Стил на звука можете да регулирате всяка настройка на звука от **Настройка > Картина...**

Избраният стил ще съхрани направените от вас промени. Препоръчваме да регулирате настройките на звука само за стила **Персонален**. Стилът на звука – "Персонален" може да запази настройките си за всяко отделно свързано устройство в менюто "Източници".

За да възстановите стила до първоначалната му настройка...

1 - Докато гледате телевизионен канал, натиснете **⚙**.

2 - Изберете **Звук** и натиснете **>** (дясно), за да влезете в менюто.

3 - Изберете **Стил на звука** и изберете стила на звука, който искате да възстановите.

4 - Изберете **Възстан. стила**. Стилът се възстановява.

5 - Натиснете **<** (ляво) неколкократно, ако е необходимо, за да затворите менюто.

Настройки на звука

Баси

С **Баси** можете да регулирате нивото на ниските тонове в звука.

За да регулирате нивото...

1 - Натиснете **⚙**, изберете **Всички настройки** и натиснете **ОК**.

2 - Изберете **Звук** и натиснете **>** (дясно), за да влезете в менюто.

3 - Изберете **Баси** и натиснете **>** (дясно).

4 - Натиснете стрелките **▲** (нагоре) или **▼** (надолу), за да регулирате стойността.

5 - Натиснете **<** (ляво) неколкократно, ако е необходимо, за да затворите менюто.

Високи честоти

С **Високи честоти** можете да регулирате нивото на високите тонове в звука.

За да регулирате нивото...

1 - Натиснете **⚙**, изберете **Всички настройки** и натиснете **ОК**.

2 - Изберете **Звук** и натиснете **>** (дясно), за да влезете в менюто.

3 - Изберете **Високи честоти** и натиснете **>** (дясно).

4 - Натиснете стрелките **▲** (нагоре) или **▼** (надолу), за да регулирате стойността.

5 - Натиснете **<** (ляво) неколкократно, ако е необходимо, за да затворите менюто.

Звук слушалки

Със **Звук слушалки** можете отделно да зададете силата на звука в свързаните слушалки.

За да регулирате силата на звука...

1 - Натиснете **⚙**, изберете **Всички настройки** и натиснете **ОК**.

2 - Изберете **Звук** и натиснете **>** (дясно), за да влезете в менюто.

3 - Изберете **Звук слушалки**.

4 - Натиснете стрелките **▲** (нагоре) или **▼** (надолу), за да регулирате стойността.

5 - Натиснете **<** (ляво) неколкократно, ако е необходимо, за да затворите менюто.

Сила на звука на събуфъра

Ако свържете безжичен Bluetooth събуфър, можете леко да увеличите или намалите силата на звука му.

За да регулирате леко силата на звука...

1 - Натиснете **⚙**, изберете **Всички настройки** и

натиснете **ОК**.

2 - Изберете **Звук** и натиснете **>** (дясно), за да влезете в менюто.

3 - Изберете **Сила на звука на събуфера**.

4 - Натиснете **▲** (нагоре) или **▼** (надолу), за да регулирате стойността.

5 - Натиснете **<** (ляво) неколкократно, ако е необходимо, за да затворите менюто.

Incredible Surround

Със **Съраунд режим** можете да зададете звуковия ефект за ТВ-високоговорителите.

За да зададете режима на съраунд звука...

1 - Натиснете **⚙️**, изберете **Всички настройки** и натиснете **ОК**.

2 - Изберете **Звук** и натиснете **>** (дясно), за да влезете в менюто.

3 - Изберете **Съраунд режим**.

4 - Изберете **Стерео** или **Incredible surround**.

5 - Натиснете **<** (ляво) неколкократно, ако е необходимо, за да затворите менюто.

Разположение на телевизора

Като част от първата инсталация тази настройка е зададена или на **На ТВ стойка**, или **На стената**. Ако оттогава сте променили разположението на телевизора, регулирайте тази настройка съответно за най-добро възпроизвеждане на звука.

1 - Натиснете **⚙️**, изберете **Всички настройки** и натиснете **ОК**.

2 - Изберете **Звук** и натиснете **>** (дясно), за да влезете в менюто.

3 - Изберете **Разположение на телевизора**.

4 - Изберете **На ТВ стойка** или **На стената**.

5 - Натиснете **<** (ляво) неколкократно, ако е необходимо, за да затворите менюто.

Разширени настройки на звука

Автоматично изравняване на нивото на звука

С **Автоматично изравняване на нивото на звука** можете да настроите телевизора да изравнява автоматично внезапните разлики в силата на звука. Обикновено в началото на реклами или когато превключвате каналите.

За да включите или изключите...

1 - Натиснете **⚙️**, изберете **Всички настройки** и натиснете **ОК**.

2 - Изберете **Звук** и натиснете **>** (дясно), за да влезете в менюто.

3 - Изберете **Разширена** и натиснете **>** (дясно), за да влезете в менюто.

4 - Изберете **Автоматично изравняване на нивото на звука** и натиснете **>** (дясно), за да влезете в менюто.

5 - Изберете **Вкл.** или **Изкл.**

6 - Натиснете **<** (ляво) неколкократно, ако е необходимо, за да затворите менюто.

Clear Sound

С **Clear sound** можете да подобрите звука при говор. Идеално за новинарски програми. Можете да включвате и изключвате тази опция за подобряване при говор.

За да включите или изключите...

1 - Натиснете **⚙️**, изберете **Всички настройки** и натиснете **ОК**.

2 - Изберете **Звук** и натиснете **>** (дясно), за да влезете в менюто.

3 - Изберете **Разширена > Clear Sound**.

4 - Изберете **Вкл.** или **Изкл.**

5 - Натиснете **<** (ляво) неколкократно, ако е необходимо, за да затворите менюто.

Формат на аудио изход

Ако имате система за домашно кино с възможности за обработка на многоканален звук, като Dolby Digital, DTS® или подобна, за формат на аудио изхода задайте "Многоканален". По този начин телевизорът може да изпраща компресирания многоканален звуков сигнал от телевизионен канал или от свързан плейър към системата за домашно кино. Ако имате система за домашно кино без възможности за обработка на многоканален звук, изберете "Стерео".

За да зададете формата на аудио изхода...

1 - Натиснете **⚙️**, изберете **Всички настройки** и натиснете **ОК**.

2 - Изберете **Звук** и натиснете **>** (дясно), за да влезете в менюто.

3 - Изберете **Разширена > Формат на аудио изход**.

4 - Изберете **Многоканален** или **Стерео**.

5 - Натиснете **<** (ляво) неколкократно, ако е необходимо, за да затворите менюто.

Изравняване на аудио изход

Изберете настройката "Изравняване на аудио изход", за да изравните силата на звука (усилването) на телевизора и на системата за домашно кино, когато превключвате между двете. Разликите в силата на звука може да се дължат на разлики в обработката на звука.

За да изравните разликата в силата на звука...

1 - Натиснете **⚙️**, изберете **Всички настройки** и натиснете **ОК**.

2 - Изберете **Звук** и натиснете **>** (дясно), за да влезете в менюто.

3 - Изберете **Разширена > Изравняване на аудио изход.**

4 - Ако разликата в силата на звука е голяма, изберете **Увел.** Ако разликата в силата на звука е малка, изберете **Намал.**

5 - Натиснете **<** (ляво) неколкократно, ако е необходимо, за да затворите менюто.

Изравняването на нивото на звука от аудио изхода засяга звуковите сигнали както на оптичния аудио изход, така и на HDMI ARC връзката.

Закъснение на аудио изхода

Ако зададете закъснение при синхронизиране на аудиото във вашата система за домашно кино, за да синхронизирате звука с картината, трябва да изключите **Закъснение на аудио изхода** на телевизора.

За да изключите закъснението на аудио изхода...

1 - Натиснете **⚙**, изберете **Всички настройки** и натиснете **ОК.**

2 - Изберете **Звук** и натиснете **>** (дясно), за да влезете в менюто.

3 - Изберете **Разширена > Закъснение на аудио изхода.**

4 - Изберете **Изкл.**

5 - Натиснете **<** (ляво) неколкократно, ако е необходимо, за да затворите менюто.

Изместване на аудио изхода

Ако не можете да зададете закъснение в системата за домашно кино, можете да зададете закъснение на телевизора чрез **Изместване на аудио изхода.**

За да синхронизирате звука на телевизора...

1 - Натиснете **⚙**, изберете **Всички настройки** и натиснете **ОК.**

2 - Изберете **Звук** и натиснете **>** (дясно), за да влезете в менюто.

3 - Изберете **Разширена > Изместване на аудио изхода.**

4 - Използвайте плъзгача, за да зададете корекцията на звука.

5 - Натиснете **<** (ляво) неколкократно, ако е необходимо, за да затворите менюто.

Високоговорители

Изберете високоговорители

В това меню можете да включите или изключите високоговорителите. Ако свържете система за Домашно кино или безжичен Bluetooth високоговорител, можете да изберете кое устройство да възпроизвежда звука от телевизора. Всички налични системи високоговорители са показани в този списък.

Ако използвате HDMI CEC връзка за аудио устройство (например Домашно кино), можете да изберете Автостарт

на EasyLink. Телевизорът ще включи аудио устройството, ще изпраща звука си към него и ще изключи високоговорителите си.

За да зададете високоговорителите на телевизора...

1 - Натиснете **⚙**, изберете **Всички настройки** и натиснете **ОК.**

2 - Изберете **Звук** и натиснете **>** (дясно), за да влезете в менюто.

3 - Изберете **Разширена** и натиснете **>** (дясно), за да влезете в менюто.

4 - Изберете **Говорители** и натиснете **>** (дясно), за да влезете в менюто.

5 - Изберете **Вкл., Изкл.** или **Авто-старт на EasyLink.**

6 - Натиснете **<** (ляво) неколкократно, ако е необходимо, за да затворите менюто.

12.4

Настройки на Ambilight

Стил на Ambilight

За повече информация в **Помощ** изберете **Ключови думи** и потърсете **Стил Ambilight.**

Настройки на Ambilight

Яркост на Ambilight

С **Яркост** на Ambilight можете да зададете нивото на яркост на Ambilight.

За да регулирате нивото...

1 - Натиснете **⚙**, изберете **Всички настройки** и натиснете **ОК.**

2 - Изберете **Ambilight** и натиснете **>** (дясно), за да влезете в менюто.

3 - Изберете **Яркост.**

4 - Натиснете стрелките **▲** (нагоре) или **▼** (надолу), за да регулирате стойността.

5 - Натиснете **<** (ляво) неколкократно, ако е необходимо, за да затворите менюто.

Наситеност на Ambilight

С **Наситеност** на Ambilight можете да зададете нивото на наситеност на Ambilight.

За да регулирате нивото...

1 - Натиснете **⚙**, изберете **Всички настройки** и натиснете **ОК.**

2 - Изберете **Ambilight** и натиснете **>** (дясно), за да влезете в менюто.

3 - Изберете **Наситеност.**

4 - Натиснете стрелките **▲** (нагоре) или **▼** (надолу), за да регулирате стойността.

5 - Натиснете < (ляво) неколкократно, ако е необходимо, за да затворите менюто.

Разширени настройки на Ambilight

Цвят на стената

С **Цвят на стената** можете да неутрализирате влиянието, което цветната стена оказва върху цветовете на Ambilight. Изберете цвета на стената зад телевизора и телевизорът ще адаптира цветовете на Ambilight, за да се показват както трябва.

За да изберете цвета на стената . . .

- 1 - Натиснете ⚙️, изберете **Всички настройки** и натиснете **ОК**.
- 2 - Изберете **Ambilight** и натиснете > (дясно), за да влезете в менюто.
- 3 - Изберете **Разширена > Цвят на стената**.
- 4 - В цветната палитра изберете цвета, който съответства на цвета на стената зад телевизора.
- 5 - Натиснете < (ляво) неколкократно, ако е необходимо, за да затворите менюто.

Изключване на ТВ

С **Изключване на ТВ** можете да настроите Ambilight за незабавно изключване или бавно спиране при изключване на телевизора. Постепенното избледняване ви дава известно време да включите нормалното осветление.

За да изберете начина, по който се изключва Ambilight...

- 1 - Натиснете ⚙️, изберете **Всички настройки** и натиснете **ОК**.
- 2 - Изберете **Ambilight** и натиснете > (дясно), за да влезете в менюто.
- 3 - Изберете **Разширена > Изключване на ТВ**.
- 4 - Изберете **Плавно затихване изключено** или **Незабавно изключване**.
- 5 - Натиснете < (ляво) неколкократно, ако е необходимо, за да затворите менюто.

ISF настройка

Когато експерт по ISF калибрира телевизора, може да се калибрира статичен цвят за Ambilight. Можете да изберете всеки цвят, който пожелаете да калибрирате. Когато ISF калибрирането приключи, можете да изберете статичния ISF цвят.

За да изберете статичния ISF цвят...

Натиснете  (Ambilight), изберете **ISF** и натиснете **ОК**.

За регулиране на ISF настройка...

- 1 - Натиснете ⚙️, изберете **Всички настройки** и натиснете **ОК**.

2 - Изберете **Ambilight** и натиснете > (дясно), за да влезете в менюто.

3 - Изберете **Разширена > ISF настройка**.

4 - Натиснете < (ляво) неколкократно, ако е необходимо, за да затворите менюто.

За нулиране на ISF настройка...

- 1 - Натиснете ⚙️, изберете **Всички настройки** и натиснете **ОК**.
- 2 - Изберете **Ambilight** и натиснете > (дясно), за да влезете в менюто.
- 3 - Изберете **Разширена > Нулиране на настройките за ISF**.
- 4 - Натиснете < (ляво) неколкократно, ако е необходимо, за да затворите менюто.

Ambilight + Hue

Конфигуриране

Стъпка 1 – Мрежа

На първата стъпка ще подготвите телевизора да открие **Philips hue Bridge**. Телевизорът и Philips hue Bridge трябва да използват една и съща мрежа.

Настройка...

- 1 - Свържете Philips Hue Bridge към електрически контакт.
- 2 - Свържете Philips Hue Bridge към същия рутер, който използвате за телевизора – използвайте Ethernet кабел за свързване.
- 3 - Включете крушките hue.

За да започнете конфигурирането...

- 1 - Натиснете ⚙️, изберете **Всички настройки** и натиснете **ОК**.
- 2 - Изберете **Ambilight > Ambilight+нюанс**.
- 3 - Изберете **Конфигуриране**.
- 4 - Изберете **Старт** и натиснете **ОК**. Телевизорът ще търси Philips Hue Bridge. Ако телевизорът още не е свързан с мрежата ви, той ще започне първо да настройва мрежата. Ако Philips Hue Bridge се появи в списъка...

отидете на стъпка 2 – Hue Bridge.

За повече информация относно свързването на телевизора с домашната ви мрежа в **Помощ** изберете **Ключови думи** и потърсете **Мрежа, безжична**.

Стъпка 2 – Hue Bridge

На следващата стъпка ще свържете телевизора с **Philips Hue Bridge**.

Телевизорът може да се свързва само с един hue Bridge.

За да свържете hue Bridge...

- 1 - Докато телевизорът е свързан с домашната мрежа, той ще показва наличните устройства hue Bridge. Ако телевизорът още не намира вашия Hue Bridge, можете да

изберете **Сканирай отново** и да натиснете **ОК**.

Ако телевизорът е открил единствения Hue Bridge, който имате, изберете името на Hue Bridge и натиснете **ОК**.

Ако имате повече от един наличен Hue Bridge, изберете Hue Bridge, който искате да използвате, и натиснете **ОК**.

2 - Изберете **Старт** и натиснете **ОК**.

3 - Сега отидете на **Philips Hue Bridge** и натиснете бутона за връзка по средата на устройството. Това ще свърже hue Bridge с телевизора. Направете това до 30 секунди. Телевизорът ще потвърди, ако hue Bridge е свързан с него.

4 - Изберете **ОК** и натиснете **ОК**.

Когато Philips Hue bridge е свързан с телевизора, отидете на страница **Крушки Hue**.

Стъпка 3 – Hue крушки

На следващата стъпка ще изберете **крушките Philips Hue**, които трябва да следват Ambilight.

Можете да изберете максимум 9 крушки Philips hue за Ambilight+hue.

За да изберете лампите за Ambilight+hue...

1 - От списъка маркирайте крушките, които трябва да следват Ambilight. За да маркирате крушка, изберете името на крушката и натиснете **ОК**. Когато маркирате крушка, тя ще светне веднъж.

2 - Когато приключите, изберете **ОК** и натиснете **ОК**.

Стъпка 4 – Конфигуриране на крушки

На следващата стъпка ще конфигурирате всяка **крушка Philips Hue**.

За да конфигурирате всяка лампа hue...

1 - Изберете крушка за конфигуриране и натиснете **ОК**. Избраната от вас крушка мига.

2 - Изберете **Старт** и натиснете **ОК**.

3 - Първо посочете къде сте поставили лампата спрямо телевизора. Правилната настройка на **Ъгъла** ще прати правилния цвят на Ambilight към крушката. Изберете плъзгача, за да регулирате позицията.

4 - Второ, посочете **Разстоянието** между крушката и телевизора. Колкото по-далеч е тя от телевизора, толкова по-слаб ще бъде цветът на Ambilight. Изберете плъзгача, за да регулирате разстоянието.

5 - Накрая задайте **Яркостта** на крушката. Изберете плъзгача, за да регулирате яркостта.

6 - За да приключите конфигурирането на тази крушка, изберете **ОК** и натиснете **ОК**.

7 - В менюто **Конфигуриране на Ambilight+нюанс** можете да направите същото за всяка крушка.

8 - Когато всички крушки Ambilight+hue са конфигурирани, изберете **Край** и натиснете **ОК**.

Ambilight+hue е готов за използване.

Изключване

За да изключите Ambilight+нюанс...

1 - Натиснете , изберете **Всички настройки** и натиснете **ОК**.

2 - Изберете **Ambilight** и натиснете  (дясно), за да влезете в менюто.

3 - Изберете **Ambilight+нюанс**.

4 - Изберете **Изкл.** или **Вкл.**

5 - Натиснете  (ляво) неколкократно, ако е необходимо, за да затворите менюто.

Потапяне



С помощта на **Потапяне**, вие можете да настроите колко точно крушките hue да следват Ambilight.

За да регулирате Ambilight+нюанс потапянето...

1 - Натиснете , изберете **Всички настройки** и натиснете **ОК**.

2 - Изберете **Ambilight** и натиснете  (дясно), за да влезете в менюто.

3 - Изберете **Ambilight+нюанс > Потапяне**.

4 - Натиснете стрелките  (нагоре) или  (надолу), за да регулирате стойността.

5 - Натиснете  (ляво) неколкократно, ако е необходимо, за да затворите менюто.

Приглушена светлина+нюанс

Ако сте инсталирали Ambilight+hue, можете да оставите лампите hue да следват Приглушена светлина от Ambilight. Лампите Philips hue разширяват ефекта на Приглушена светлина в стаята. Лампите hue се включват и автоматично се настройват да следват Приглушена светлина, когато конфигурирате Ambilight+hue. Ако не желаете крушките за нюанс да следват приглушена светлина, можете да ги изключите.

За да изключите лампите hue...

1 - Натиснете , изберете **Всички настройки** и натиснете **ОК**.

2 - Изберете **Ambilight** и натиснете  (дясно), за да влезете в менюто.

3 - Изберете **Ambilight+нюанс > Приглушена светлина+нюанс**.

4 - Изберете **Изкл.**

5 - Натиснете  (ляво) неколкократно, ако е необходимо, за да затворите менюто.

Конфигуриране изглед

С **Виж конфигурацията**, вие можете да прегледате текущата настройка на Ambilight+нюанс, мрежа, моста и крушките.

За да прегледате конфигурацията на Ambilight+нюанс.

- 1 - Натиснете , изберете **Всички настройки** и натиснете **ОК**.
- 2 - Изберете **Ambilight** и натиснете **>** (дясно), за да влезете в менюто.
- 3 - Изберете **Ambilight+нюанс > Виж конфигурацията**.
- 4 - Натиснете **<** (ляво) неколкократно, ако е необходимо, за да затворите менюто.

Нулиране на конфигурация

За да нулирате Ambilight+нюанс...

- 1 - Натиснете , изберете **Всички настройки** и натиснете **ОК**.
- 2 - Изберете **Ambilight** и натиснете **>** (дясно), за да влезете в менюто.
- 3 - Изберете **Ambilight+нюанс > Нулиране на конфигурация**. Конфигурацията е нулирана.
- 4 - Натиснете **<** (ляво) неколкократно според необходимостта, за да затворите менюто.

12.5

Еко настройки

Пестене на енергия

Еко настройките  обединяват настройки, които опазват околната среда.

Пестене на енергия

Ако изберете Пестене на енергия, телевизорът превключва автоматично на Стил на картината – стандартен, най-добрата енергоспестяваща настройка за картината.

За да настроите телевизора на Пестене на енергия...

- 1 - Натиснете , изберете **Всички настройки** и натиснете **ОК**.
- 2 - Изберете **Еко настройки** и натиснете **>** (дясно), за да влезете в менюто.
- 3 - Изберете **Пестене на енергия, Стил картина** автоматично се задава на **Стандартен**.
- 4 - Натиснете **<** (ляво) неколкократно, ако е необходимо, за да затворите менюто.

Изключване на екрана

Ако само слушате музика, можете да изключите екрана на телевизора за икономия на енергия.

За да изключите само екрана на телевизора...

- 1 - Натиснете , изберете **Всички настройки** и натиснете **ОК**.
- 2 - Изберете **Еко настройки** и натиснете **>** (дясно), за да влезете в менюто.
- 3 - Изберете **Изключване на екрана**. Екранът ще се изключи.

- 4 - Натиснете **<** (ляво) неколкократно, ако е необходимо, за да затворите менюто.

За да включите отново екрана, натиснете произволен клавиш на дистанционното управление.

Таймер за изключване

Ако телевизорът приема телевизионен сигнал, но вие не натиснете клавиш на дистанционното управление в продължение на 4 часа, той се изключва автоматично, за да пести енергия. Също така, ако телевизорът не приема нито телевизионен сигнал, нито команда от дистанционното управление в продължение на 10 минути, той се изключва автоматично.

Ако използвате телевизора като монитор или ако използвате цифров приемник за гледане на телевизия (Set Top Box – STB) и не използвате дистанционното управление на телевизора, деактивирайте таймера за автоматичното изключване.

За да деактивирате Таймера за изключване ...

- 1 - Натиснете , изберете **Всички настройки** и натиснете **ОК**.
- 2 - Изберете **Еко настройки** и натиснете **>** (дясно), за да влезете в менюто.
- 3 - Изберете **Таймер за изключване**.
- 4 - Натиснете стрелките **^** (нагоре) или **v** (надолу), за да регулирате стойността. Стойността **0** деактивира автоматичното изключване.
- 5 - Натиснете **<** (ляво) неколкократно, ако е необходимо, за да затворите менюто.

12.6

Общи настройки

USB твърд диск

За настройка и форматиране на твърд USB диск...

- 1 - Натиснете , изберете **Всички настройки** и натиснете **ОК**.
- 2 - Изберете **Общи настройки** и натиснете **>** (дясно), за да влезете в менюто.
- 3 - Изберете **твърд USB диск**.
- 4 - Изберете **Старт**, след което следвайте инструкциите на екрана.
- 5 - Натиснете **<** (ляво) неколкократно, ако е необходимо, за да затворите менюто.

За повече информация за инсталирането на твърд USB диск в **Помощ** изберете **Ключови думи** и потърсете **Твърд USB диск, инсталиране** или **Инсталиране, твърд USB диск**.

Настройки на USB клавиатурата

За да инсталирате USB клавиатурата, включете телевизора и свържете USB клавиатурата с една от **USB** връзките на телевизора. Когато телевизорът открие клавиатурата за първи път, можете да изберете разположението ѝ и да изпробвате избора си. Ако първо изберете разположение за кирилица или за гръцката азбука, можете да изберете второ разположение за латиница.

За да промените настройката за разположението на клавиатурата, когато е избрано разположение...

- 1 - Натиснете , изберете **Всички настройки** и натиснете **ОК**.
- 2 - Изберете **Общи настройки** и натиснете **>** (дясно), за да влезете в менюто.
- 3 - Изберете **Настройки на USB клавиатурата**, за да започнете настройка на клавиатурата.

Яркост на логото Philips

Можете да изключите или да регулирате яркостта на логото на Philips отпред на телевизора.

За да регулирате или изключите...

- 1 - Натиснете , изберете **Всички настройки** и натиснете **ОК**.
- 2 - Изберете **Общи настройки** и натиснете **>** (дясно), за да влезете в менюто.
- 3 - Изберете **Яркост на логото Philips** и натиснете **>** (дясно), за да влезете в менюто.
- 4 - Изберете **Минимум**, **Средно**, **Максимум** или **Изкл.**, за да изключите осветяването на логото.
- 5 - Натиснете **<** (ляво) неколкратно, ако е необходимо, за да затворите менюто.



Дом или Магазин

Ако телевизорът се използва в магазин, можете да го настроите да показва банер с промоциите в магазина. **Стил картина** се задава автоматично на **Жив. Таймерът за изключване** е изключен.

За да зададете телевизора на местоположение "Магазин"...

- 1 - Натиснете , изберете **Всички настройки** и натиснете **ОК**.
- 2 - Изберете **Общи настройки** и натиснете **>** (дясно), за да влезете в менюто.

3 - Изберете **Място > Магазин**.

4 - Натиснете **<** (ляво) неколкратно, ако е необходимо, за да затворите менюто.

Ако използвате телевизора у дома, задайте телевизора на местоположение "Дом".

Конфигурация за магазин

Ако телевизорът е настроен на **Магазин**, можете да зададете наличността на определен демонстрационен режим за използване в магазина.

- 1 - Натиснете , изберете **Всички настройки** и натиснете **ОК**.
- 2 - Изберете **Общи настройки** и натиснете **>** (дясно), за да влезете в менюто.
- 3 - Изберете **Конфигурация за магазин** и натиснете **>** (дясно), за да влезете в менюто.
- 4 - Променете настройките според предпочитанията си.
- 5 - Натиснете **<** (ляво) неколкратно, ако е необходимо, за да затворите менюто.

EasyLink

EasyLink

За да изключите EasyLink изцяло...

- 1 - Натиснете , изберете **Всички настройки** и натиснете **ОК**.
- 2 - Изберете **Общи настройки** и натиснете **>** (дясно), за да влезете в менюто.
- 3 - Изберете **EasyLink**, натиснете **>** (дясно) и изберете **EasyLink** една стъпка по-напред.
- 4 - Изберете **Изкл.**
- 5 - Натиснете **<** (ляво) неколкратно, ако е необходимо, за да затворите менюто.

Дистанционно управление EasyLink

За да изключите Дистанционното управление EasyLink...

- 1 - Натиснете , изберете **Всички настройки** и натиснете **ОК**.
- 2 - Изберете **Общи настройки** и натиснете **>** (дясно), за да влезете в менюто.
- 3 - Изберете **EasyLink > Дистанционно управление Easylink**.
- 4 - Изберете **Изкл.**
- 5 - Натиснете **<** (ляво) неколкратно, ако е необходимо, за да затворите менюто.

HDMI Ultra HD

Този телевизор може да възпроизвежда Ultra HD сигнали. Някои устройства – свързани с HDMI – не разпознават телевизор с Ultra HD и може да не работят правилно или да показват изкривена картина или звук. За да избегнете неизправността на подобно устройство, вие можете да зададете качеството на сигнала на ниво, което устройството може да обработва. Ако устройството не използва Ultra HD сигнали, можете да изключите Ultra HD за тази HDMI връзка.

Настройката **UHD 4:4:4/4:2:2** позволява UHD YCbCr 4:4:4 / 4:2:2 сигнали. Настройката **UHD 4:2:0** позволява UHD YCbCr 4:2:0 сигнали.

За да зададете качеството на сигнала...

- 1 - Натиснете , изберете **Всички настройки** и натиснете **ОК**.
- 2 - Изберете **Общи настройки** и натиснете **>** (дясно), за да влезете в менюто.
- 3 - Изберете **HDMI Ultra HD**.
- 4 - Изберете **UHD 4:4:4/4:2:2**, **UHD 4:2:0** или **UHD изкл.**
- 5 - Натиснете **<** (ляво) неколкократно, ако е необходимо, за да затворите менюто.

Ако има смущения в картината и звука на устройство, което е свързано към **HDMI 1** или **HDMI 2**, свържете устройството към **HDMI 3** или **HDMI 4** на този телевизор.

За повече информация в **Помощ** изберете **Ключови думи** и потърсете **Проблеми, HDMI** или **Проблеми, HDMI връзка**.

Разширени настройки

ТВ справочник

ТВ справочникът получава информация (данни) от операторите или от интернет. В някои области и за някои канали, информацията от ТВ справочника може да не е налична. Телевизорът може да събира информация от ТВ справочник за канали, които са инсталирани на него. Той не може да събира информация от ТВ справочника за канали, гледани с дигитален приемник или декодер.

Телевизорът се доставя със зададена информация на **От оператора**.

Ако информацията за ТВ справочника идва от интернет, той може също да извежда аналогови канали до цифровите. Менюто на ТВ справочника показва също малък екран с текущия канал.

От Интернет

Ако телевизорът е свързан към интернет, можете да зададете той да получава информацията за ТВ справочника от интернет.

За да настроите информацията за ТВ справочника...

- 1 - Натиснете , изберете **Всички настройки** и

натиснете **ОК**.

2 - Изберете **Общи настройки** и натиснете **>** (дясно), за да влезете в менюто.

3 - Изберете **Разширена > Телевизионна програма > От интернет**.

4 - Натиснете **<** (ляво) неколкократно, ако е необходимо, за да затворите менюто.

Лого на канал

В някои държави телевизорът може да показва логотипите на каналите.

Ако не желаете да се показват тези логотипи, можете да ги изключите.

За да изключите логотипите...

- 1 - Натиснете , изберете **Всички настройки** и натиснете **ОК**.
- 2 - Изберете **Общи настройки** и натиснете **>** (дясно), за да влезете в менюто.
- 3 - Изберете **Разширена > Лого на канал** и натиснете **>** (дясно), за да влезете в менюто.
- 4 - Изберете **Изкл.**
- 5 - Натиснете **<** (ляво) неколкократно, ако е необходимо, за да затворите менюто.

Интерактивна телевизия, какво ви трябва

Ако един ТВ канал предлага HbbTV страници, трябва първо да включите HbbTV в настройките на телевизора, за да ги преглеждате.

- 1 - Натиснете , изберете **Всички настройки** и натиснете **ОК**.
- 2 - Изберете **Общи настройки** и натиснете **>** (дясно), за да влезете в менюто.
- 3 - Изберете **Разширена > HbbTV**.
- 4 - Изберете **Вкл.** или **Изкл.**
- 5 - Натиснете **<** (ляво) неколкократно, ако е необходимо, за да затворите менюто.

Ако желаете да избегнете достъпа до HbbTV страници за конкретен канал, можете да блокирате HbbTV страниците само за него.

- 1 - Превключете на канала, за който желаете да блокирате HbbTV страниците.
- 2 - Натиснете **+ OPTIONS**, изберете **Предпочитания > HbbTV на този канал**.
- 3 - Изберете **Изкл.**

Фабрични настройки

Можете да зададете телевизора обратно на първоначалните настройки (фабричните настройки).

За да превключите обратно към първоначалните настройки...

- 1 - Натиснете , изберете **Всички настройки** и натиснете **ОК**.
- 2 - Изберете **Общи настройки** и натиснете **>** (дясно), за да влезете в менюто.
- 3 - Изберете **Фабрични настройки**.
- 4 - Изберете **ОК**.
- 5 - Натиснете **<** (ляво) неколнократно, ако е необходимо, за да затворите менюто.

Инсталиране на ТВ

Можете да направите отново пълно инсталиране на телевизора. Телевизорът се преинсталира изцяло.

За да направите отново пълно инсталиране на телевизора...

- 1 - Натиснете , изберете **Всички настройки** и натиснете **ОК**.
- 2 - Изберете **Общи настройки** и след това **Преинсталиране на телевизора**.
- 3 - Следвайте инструкциите на екрана. Инсталирането може да отнеме няколко минути.

12.7

Часовник, регион и език

Език на менютата

За да смените езика на менютата и съобщенията на телевизора...

- 1 - Натиснете , изберете **Всички настройки** и натиснете **ОК**.
- 2 - Изберете **Регион и език** и натиснете **>** (дясно), за да влезете в менюто.
- 3 - Изберете **Език > Език на менютата**.
- 4 - Изберете желаната език и натиснете **ОК**.
- 5 - Натиснете **<** (ляво) неколнократно, ако е необходимо, за да затворите менюто.

Предпочитания за езици

Настройки за език на звука

Цифровите телевизионни канали може да излъчват аудио с няколко езика на речта за дадена програма. Можете да зададете предпочитан основен и допълнителен език за аудиото. Ако има аудио на един от тези езици, телевизорът ще превключи към него.

Ако не се предлага никой от предпочитаните ви езици за аудио, можете да изберете друг от наличните.

За да зададете основния и допълнителния език на звука...

- 1 - Натиснете , изберете **Всички настройки** и натиснете **ОК**.
- 2 - Изберете **Регион и език** и натиснете **>** (дясно), за да влезете в менюто.
- 3 - Изберете **Езици > Аудио основен** или **Аудио допълнителен**.
- 4 - Изберете необходимия език.
- 5 - Натиснете **<** (ляво) неколнократно, ако е необходимо, за да затворите менюто.

Субтитри

Включване

За да включите субтитрите, натиснете **SUBTITLE**.

Можете да превключвате субтитрите на **Вкл.**, **Изкл.** или **Вкл. при спрян звук**.

Или за да се показват субтитрите автоматично, когато излъчваната програма е на друг език – различен от езика, зададен за телевизора – изберете **Автоматично**. Тази настройка също ще извежда субтитри автоматично, когато заглушите звука.

Настройки на език на субтитрите

Цифровите канали може да предлагат по няколко езика на субтитрите за дадена програма. Можете да зададете предпочитан основен и допълнителен език на субтитрите. Ако има субтитри на един от тези езици, телевизорът ще ги покаже.

Ако няма субтитри на някой от предпочитаните езици, можете да изберете друг от наличните езици на субтитрите.

За да зададете основния и допълнителния език на субтитрите...

- 1 - Натиснете , изберете **Всички настройки** и натиснете **ОК**.
- 2 - Изберете **Регион и език** и натиснете **>** (дясно), за да влезете в менюто.
- 3 - Изберете **Езици > Субтитри основна** или **Субтитри допълнителна**.
- 4 - Изберете необходимия език.
- 5 - Натиснете **<** (ляво) неколнократно, ако е необходимо, за да затворите менюто.

Субтитри от Текст

Ако настроите на аналогов канал, ще трябва ръчно да позволите субтитрите за всеки канал.

- 1 - Превключете към канал и натиснете **ТЕКСТ**, за да отворите Телетекст.

2 - Въведете номера на страницата за субтитрите, обикновено **888**.

3 - Натиснете отново **ТЕХТ**, за да затворите телетекста.

Ако изберете **Вкл.** в менюто Субтитри, когато гледате този аналогов канал, ще започнат да се показват субтитри, ако са налични.

Езици на Текст/телетекст

Страници от телетекста

За да отворите Текст/телетекст, докато гледате телевизионни канали, натиснете **ТЕХТ**.

За да затворите телетекста, натиснете отново **ТЕХТ**.

Избор на страница с телетекст

За да изберете страница... . .

1 - Въведете номера на страницата чрез цифровите бутони.

2 - Използвайте клавишите със стрелки за навигация.

3 - Натиснете цветен бутон, за да изберете един от цветните елементи в долния край на екрана.

Подстраници с телетекст

Един номер на страница от телетекста може да съдържа няколко подстраници. Подстраниците се показват на лента до номера на основната страница.

За да изберете подстраница, натиснете **<** или **>**.

ТНС Страници от телетекста

Някои оператори предлагат ТНС. Телетекст

За отваряне на ТНС За страници в рамките на телетекста натиснете **+ OPTIONS** и изберете **ТНС общ преглед**.

Предпочитани страници

Телевизорът прави списък с последните 10 страници с телетекст, които сте отварили. Лесно можете да ги отворите отново в колоната "Предпочитани страници с телетекст".

1 - В Телетекст, изберете звездата в горния ляв ъгъл на екрана, за да се покаже колоната с предпочитани страници.

2 - Натиснете **▼** (надолу) или **▲** (нагоре), за да изберете номер на страница, и натиснете **ОК**, за да я отворите.

Можете да изтриете списъка с опцията **Изчисти предпочитаните страници**.

Търсене на телетекст

Можете да маркирате дума и да потърсите в телетекста всичките ѝ появявания.

1 - Отворете страница с телетекст и натиснете **ОК**.

2 - Изберете дума или число чрез клавишите със стрелки.

3 - Натиснете отново **ОК**, за да прескочите веднага до следващото появяване на тази дума или число.

4 - Натиснете отново **ОК**, за да прескочите до следващото появяване.

5 - За да спрете търсенето, натиснете **▲** (нагоре), докато се премахне селекцията от всичко.

Телетекст от свързано устройство

Някои устройства, които приемат телевизионни канали, могат да приемат и телетекст.

За да отворите телетекст от свързано устройство... . .

1 - Натиснете **☞**, изберете устройството и натиснете **ОК**.

2 - Докато гледате канал от устройството, натиснете **+ OPTIONS**, изберете **Показване на клавишите на устройството** и изберете клавиша **☞**, и натиснете **ОК**.

3 - Натиснете **← BACK**, за да скриете клавишите на устройството.

4 - За да затворите телетекста, натиснете отново **← BACK**.

Цифров текст (само за Великобритания)

Някои цифрови телевизионни оператори предлагат на цифровите си телевизионни канали специализиран цифров текст или интерактивна телевизия. Това включва стандартния телетекст с използване на цифровите и цветните бутони и клавишите със стрелки за избор и придвижване.

За да затворите Цифровия текст, натиснете **← BACK**.

Опции на телетекста

В Текст/телетекст натиснете **+ OPTIONS**, за да изберете следното...

- **Стопиране на страницата**

За спиране на автоматичното превъртане на подстраниците.

- **Двоен екран/Цял екран**

За показване на телевизионния канал и Текст един до друг.

- **ТНС общ преглед**

За отваряне на ТНС Телетекст

- **Уголемяване**

За уголемяване на страницата на Текста за удобно четене.

- **Показване**

За показване на скрита информация на страница.

- **Превключване между подстраници**

За превъртане на подстраници, когато са налични.

- **Език**

За превключване на групата знаци, които Текст използва, за правилно показване.

- **Телетекст 2.5**

За активиране на Телетекст 2.5 за повече цветове и по-добра графика.

Настройки на телетекста

Език на телетекста

Някои цифрови телевизионни оператори предлагат няколко езика за телетекст.

За да зададете основния и допълнителния език за телетекст . . .

1 - Натиснете **⚙**, изберете **Всички настройки** и натиснете **ОК**.

2 - Изберете **Регион и език** и натиснете > (дясно), за да влезете в менюто.

3 - Изберете **Език > Телетекст основна** или **Телетекст допълнителна**.

4 - Изберете предпочитаните си езици за телетекст.

5 - Натиснете < (ляво) неколкократно, ако е необходимо, за да затворите менюто.

Телетекст 2.5

Ако е достъпен, Телетекст 2.5 предлага повече цветове и по-добра графика. Телетекст 2.5 е активиран като стандартна фабрична настройка.

За да изключите Телетекст 2.5...

1 - Натиснете **ТЕХТ**.

2 - При отворен Текст/телетекст на екрана натиснете + **OPTIONS**.

3 - Изберете **Телетекст 2.5 > Изкл.**

4 - Натиснете < (ляво) неколкократно, ако е необходимо, за да затворите менюто.

Часовник

Дата и час

Автом.

Стандартната настройка на часовника на телевизора е **Автом.** Информацията за часа се получава от излъчвания UTC – информация за координирано универсално време.

Ако часовникът не е верен, можете да го настроите на **В зависимост от държавата**. За някои държави можете да изберете конкретна часова зона или да зададете отместване на времето. В някои страни за някои мрежови доставчици, настройката Часовник е скрита, за да се избегне неправилна настройка на часовника.

За да настроите часовника на телевизора...

1 - Натиснете ⚙️, изберете **Всички настройки** и натиснете **ОК**.

2 - Изберете **Регион и език** и изберете **Часовник > Режим авт. часовник**.

3 - Изберете **Автоматично** или **В зависимост от държавата**.

4 - Натиснете < (ляво) за връщане с една стъпка.

Ръчен

Ако никоя от автоматичните настройки не показва времето коректно, можете да го настроите ръчно.

Но когато планирате записи от Телевизионна програма, ви препоръчват да не променят датата и часа ръчно. В някои страни за някои мрежови доставчици, настройката Часовник е скрита, за да се избегне неправилна настройка на часовника.

За ръчна настройка на часовника на телевизора (ако е възможно)...

1 - Натиснете ⚙️, изберете **Всички настройки** и

натиснете **ОК**.

2 - Изберете **Регион и език**, изберете Часовник > **Режим авт. часовник** и натиснете **ОК**.

3 - Изберете **Ръчен** и натиснете **ОК**.

4 - Натиснете < (ляво) и изберете **Дата** или **Време**.

5 - Натиснете ^ (нагоре) или v (надолу), за да регулирате стойността.

6 - Натиснете < (ляво) за връщане с една стъпка.

Часова зона

За някои държави можете да изберете конкретна часова зона, за да настроите правилно часовника на телевизора.

За настройка на часова зона (ако е възможно)...

1 - Натиснете ⚙️, изберете **Всички настройки** и натиснете **ОК**.

2 - Изберете **Регион и език** и натиснете > (дясно), за да влезете в менюто.

3 - Изберете **Часовник > Часова зона**.

4 - В зависимост от вашата държава можете да изберете часова зона или да зададете отместване на времето, за да коригирате часовника.

5 - Натиснете < (ляво) неколкократно, ако е необходимо, за да затворите менюто.

Таймер за засп.

С **Таймера за заспиване** можете да зададете автоматичното преминаване на телевизора в режим на готовност в предварително зададено време.

За да настроите Таймера за заспиване...

1 - Натиснете ⚙️, изберете **Всички настройки** и натиснете **ОК**.

2 - Изберете **Регион и език** и натиснете > (дясно), за да влезете в менюто.

3 - Изберете **Часовник > Таймер за заспиване**.

4 - С плъзгача можете да зададете времето до 180 минути със стъпка от 5 минути. Ако е настроен на 0 минути, таймерът за заспиване е изключен. Винаги можете да изключите телевизора си по-рано или да нулирате времето по време на отброяването.

5 - Натиснете < (ляво) неколкократно, ако е необходимо, за да затворите менюто.

12.8

Универсален достъп

Включване

При включен **Универсален достъп** телевизорът е готов за използване от глухи, трудно чуващи, слепи или лица с увредено зрение.

Включване

Ако не сте включили **Универсален достъп** при инсталиране, можете да го включите и по-късно от менюто **Универсален достъп**.

За да включите Достъп...

- 1 - Натиснете , изберете **Всички настройки** и натиснете **ОК**.
- 2 - Изберете **Универсален достъп** и натиснете **>** (дясно), за да влезете в менюто.
- 3 - Изберете **Универсален достъп** една стъпка по-напред.
- 4 - Изберете **Вкл.**
- 5 - Натиснете **<** (ляво) неколнократно, ако е необходимо, за да затворите менюто.

За лица с увреден слух

Някои цифрови телевизионни канали излъчват специален звук и субтитри, адаптирани за лицата с увреден слух и глухите. При включена настройка **С увреден слух** телевизорът автоматично превключва към адаптирания звук и субтитри, ако са налични. Преди да можете да включите **С увреден слух**, трябва да включите **Универсален достъп**.

За да включите **С увреден слух**...

- 1 - Натиснете , изберете **Всички настройки** и натиснете **ОК**.
- 2 - Изберете **Универсален достъп** и натиснете **>** (дясно), за да влезете в менюто.
- 3 - Изберете **С увреден слух** и натиснете **>** (дясно), за да влезете в менюто.
- 4 - Изберете **Вкл.**
- 5 - Натиснете **<** (ляво) неколнократно, ако е необходимо, за да затворите менюто.

Звуково описание

Включване

Цифровите телевизионни канали могат да излъчват специален аудио коментар, който описва случващото се на екрана.

За да можете да настроите звука и ефектите за хора с увредено зрение, трябва първо да включите **Описание на звука**.

Също така, преди да включите **Описание на звука**, трябва да включите **Универсален достъп** в менюто за настройка.

При опцията **Описание на звука** към нормалното аудио се добавя дикторски коментар.

За да включите коментара (ако е наличен)...

За да включите **Описание на звука**...

- 1 - Натиснете , изберете **Всички настройки** и натиснете **ОК**.
- 2 - Изберете **Универсален достъп** и натиснете **>** (дясно), за да влезете в менюто.
- 3 - Изберете **Описание на звука** и натиснете **>** (дясно), за да влезете в менюто.
- 4 - Изберете **Описание на звука** една стъпка по-напред
- 5 - Изберете **Вкл.**
- 6 - Натиснете **<** (ляво) неколнократно, ако е необходимо, за да затворите менюто.

Сила смес.звук

Можете да смесите силата на нормалния звук и тази на звуковите коментари.

За смесване на силата на звука...

- 1 - Натиснете , изберете **Всички настройки** и натиснете **ОК**.
- 2 - Изберете **Универсален достъп** и натиснете **>** (дясно), за да влезете в менюто.
- 3 - Изберете **Описание на звука > Сила смес. звук**.
- 4 - Натиснете стрелките **^** (нагоре) или **v** (надолу), за да регулирате стойността.
- 5 - Натиснете **<** (ляво) неколнократно, ако е необходимо, за да затворите менюто.

Аудио ефект

Някои звукови коментари може да съдържат допълнителни аудио ефекти, например стерео или затихващ звук.

За да включите **Аудио ефекти** (ако са налични)...

- 1 - Натиснете , изберете **Всички настройки** и натиснете **ОК**.
- 2 - Изберете **Универсален достъп** и натиснете **>** (дясно), за да влезете в менюто.
- 3 - Изберете **Описание на звука > Аудио ефекти**.
- 4 - Изберете **Вкл.**
- 5 - Натиснете **<** (ляво) неколнократно, ако е необходимо, за да затворите менюто.

Говор

Звуковите коментари може да съдържат и субтитри за изговорените думи.

За да включите тези субтитри (ако има такива) . . .

- 1 - Натиснете , изберете **Всички настройки** и натиснете **ОК**.
- 2 - Изберете **Универсален достъп** и натиснете **>** (дясно), за да влезете в менюто.
- 3 - Изберете **Описание на звука > Говор**.
- 4 - Изберете **Описателно** или **Субтитри**.
- 5 - Натиснете **<** (ляво) неколнократно, ако е необходимо,

за да затворите менюто.

за да затворите менюто.

Новият код е зададен.

12.9

Заклучване за деца

Родителска оценка

За да зададете минимална възраст за гледане на програми с възрастови ограничения...

- 1 - Натиснете , изберете **Всички настройки** и натиснете **ОК**.
- 2 - Изберете **Заклучване за деца** и натиснете **>** (дясно), за да влезете в менюто.
- 3 - Изберете **Родителска оценка** и изберете една от възрастите в списъка.
- 4 - Натиснете **<** (ляво) неколкократно, ако е необходимо, за да затворите менюто.

Заклучване на приложения

За повече информация в **Помощ** изберете **Ключови думи** и потърсете **Заклучване на приложение**.

Задаване на код/промяна на кода

PIN кодът на Заклучване за деца се използва за заключване и отключване на канали или програми.

За да зададете кода за заключване или да смените текущия код...

- 1 - Натиснете , изберете **Всички настройки** и натиснете **ОК**.
- 2 - Изберете **Заклучване за деца** и натиснете **>** (дясно), за да влезете в менюто.
- 3 - Изберете **Задаване на код или Промяна на кода**.
- 4 - Изберете избран от вас 4-цифрен код. Ако вече е зададен код, въведете текущия код за Заклучване за деца и въведете новия код два пъти.
- 5 - Натиснете **<** (ляво) неколкократно, ако е необходимо, за да затворите менюто.

Новият код е зададен.

Забравили сте PIN кода за заключване за деца?

Ако сте забравили PIN кода си, можете да замените текущия код и да зададете нов.

- 1 - Натиснете , изберете **Всички настройки** и натиснете **ОК**.
- 2 - Изберете **Заклучване за деца** и натиснете **>** (дясно), за да влезете в менюто.
- 3 - Изберете **Промяна на кода**.
- 4 - Въведете кода за отмяна **8888**.
- 5 - Въведете нов PIN код за заключване за деца и го въведете повторно за потвърждение.
- 6 - Натиснете **<** (ляво) неколкократно, ако е необходимо,

Видео, снимки и музика





13.1

От USB връзка

Може да разглеждате снимки или да възпроизвеждате музика и видеоклипове от свързано USB флаш устройство или USB твърд диск.

При включен телевизор, поставете USB флаш четец или USB твърд диск в една от USB връзките. Телевизорът разпознава устройството и извежда списък с мултимедийните файлове.

Ако списъкът с файлове не се показва автоматично...

- 1 - Натиснете  SOURCES, изберете  USB и натиснете **OK**.
- 2 - Изберете  USB устройства и натиснете  (дясно) за преглеждане на вашите файлове в структурата на папките, която имате върху устройството.
- 3 - За да спрете да възпроизвеждате видеоклипове, снимки и музика, натиснете  EXIT.

Предупреждение

Ако се опитате да направите пауза или да запишете програма на свързан USB твърд диск, телевизорът ще поиска от вас да форматира USB твърдия диск. Това форматиране ще изтрие всички файлове на USB твърдия диск.

13.2

От компютър или мрежов твърд диск

Можете да разгледате снимките си или да възпроизвеждате музика и видеоклипове от компютър или мрежов твърд диск в домашната си мрежа.





Телевизорът и компютърът или мрежовият твърд диск трябва да са в една и съща домашна мрежа. На вашия компютър или мрежов твърд диск трябва да инсталирате софтуер за мултимедиен сървър. Вашият мултимедиен сървър трябва да е настроен да споделя файловете ви с телевизора. Телевизорът показва файловете и папките ви така, както са организирани от мултимедийния сървър или така, както са структурирани на вашия компютър или мрежов твърд диск.

Телевизорът не поддържа субтитри на видео потоци от компютър или мрежов твърд диск.

Ако мултимедийният файл поддържа търсенето на файлове, се показва поле за търсене.

За преглед и възпроизвеждане на файлове на вашия

компютър...





- 1 - Натиснете  SOURCES, изберете  Мрежа и натиснете **OK**.
- 2 - Изберете  Устройства SimplyShare и натиснете  (дясно), за да изберете устройството, което желаете.
- 3 - Можете да преглеждате и възпроизвеждате вашите файлове.
- 4 - За да спрете да възпроизвеждате видеоклипове, снимки и музика, натиснете  EXIT.

13.3

От услуга за съхранение на облак

Можете да преглеждате или възпроизвеждате музика и видеоклипове, които сте качили на услуга за съхранение в онлайн облак*.

С приложението  Преглеждане в "облака" можете да се свържете към хостинг услуги в облак. Можете да използвате вашите данни за вход и парола, за да се свържете.





- 1 - Натиснете  HOME.
- 2 - Превъртете надолу и изберете  Прил. >  Преглеждане в "облака" и натиснете **OK**.
- 3 - Изберете хостинг услугата, която ви е необходима.
- 4 - Свържете се и влезте в хостинг услугата с вашите данни за вход и парола.
- 5 - Изберете снимка или видеоклип за възпроизвеждане и натиснете **OK**.
- 6 - Натиснете  (ляво), за да се върнете с една стъпка назад, или натиснете  BACK, за да затворите менюто.

* Услуга за съхранение като Dropbox™.





13.4

Меню "Предпочитани", "Най-популярни", "Последно възпроизведени"

Преглед на предпочитаните файлове

- 1 - Натиснете  SOURCES, изберете  USB и натиснете **OK**.
- 2 - Изберете  USB устройства и изберете  **Предпочитани**.
- 3 - Можете да прегледате всички предпочитани файлове в списъка.

Преглед на най-популярните файлове

- 1 - Натиснете  SOURCES, изберете  USB и натиснете **OK**.
- 2 - Изберете  USB устройства и изберете  **Най-популярни**.

3 - Натиснете **OK** за преглед на файловете в списъка или натиснете **+ OPTIONS** за изчистване на списъка с най-популярни.

Преглед на последно възпроизведените файлове

1 - Натиснете **SOURCES**, изберете **USB** и натиснете **OK**.

2 - Изберете **USB устройства** и изберете **▶ Последно възпроизведени**.

3 - Натиснете **OK** за преглед на файловете в списъка или натиснете **+ OPTIONS** за изчистване на списъка на последно възпроизведени.

13.5

Възпроизвеждане на вашите видеоклипове

Лента с контроли

За да се покаже или скрие лентата с контроли, докато се възпроизвежда видеоклип, натиснете **i INFO*** или **OK**.

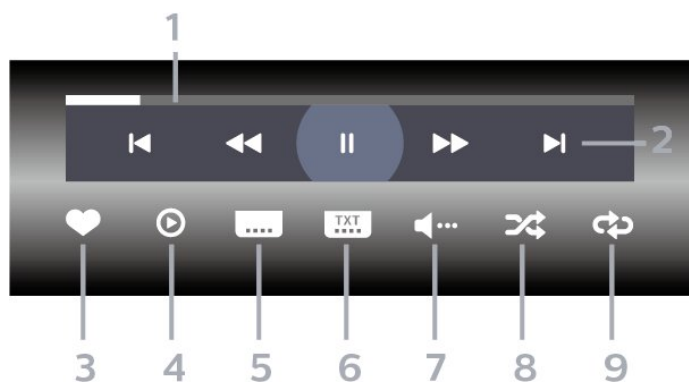

1 - Лента за напредъка

2 - Лента с контроли за възпроизвеждане

– **⏪**: Прескачане към предишния видеоклип в папка

– **⏩**: Прескачане към следващия видеоклип в папка

– **⏮**: Превъртане назад

– **⏭**: Бързо напред

– **⏸**: Пауза на възпроизвеждането

3 - Маркиране като предпочитан

4 - Пускане на всички видеоклипове

5 - Субтитри: включване или изключване на субтитрите или включване при спрял звук.

6 - Език на субтитрите: избор на език на субтитрите

7 - Език на звука: избор на език на звука

8 - Разбъркване: възпроизвеждане на файловете ви в произволен ред

9 - Повторение: възпроизвежда всички видеоклипове в тази папка веднъж или постоянно

* Ако **i INFO** бутонът е наличен на дистанционното управление

13.6

Преглед на вашите снимки

Лента с контроли

За показване или скриване на лентата с контроли при възпроизвеждане на слайдшоу натиснете **i INFO*** или **OK**.

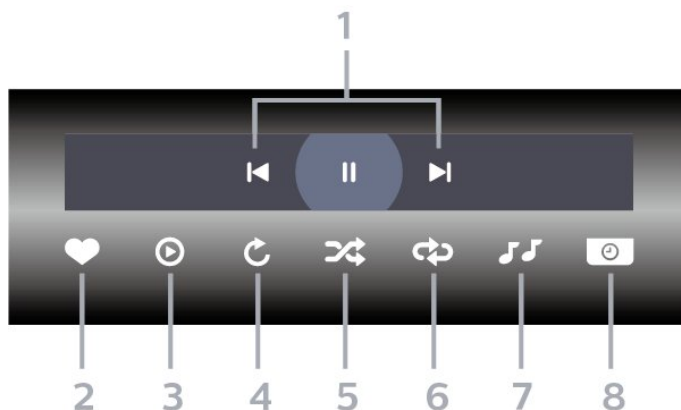

1 - Лента с контроли за възпроизвеждане

– **⏪**: Прескачане към предишната снимка в папката

– **⏩**: Прескачане към следващата снимка в папката

– **⏸**: Пауза на възпроизвеждането на слайдшоуто

2 - Маркиране като предпочитан

3 - Стартиране на слайдшоу

4 - Завъртане на снимката

5 - Разбъркване: възпроизвеждане на файловете ви в произволен ред

6 - Повторение: възпроизвежда всички снимки в тази папка веднъж или постоянно

7 - Спиране на музиката, която се възпроизвежда във фонов режим

8 - Задава скоростта на слайдшоуто

* Ако **i INFO** бутонът е наличен на дистанционното управление

13.7

Възпроизвеждане на музика

Лента с контроли

За да се покаже или скрие лентата с контроли, докато се възпроизвежда музика, натиснете **i INFO*** или **OK**.

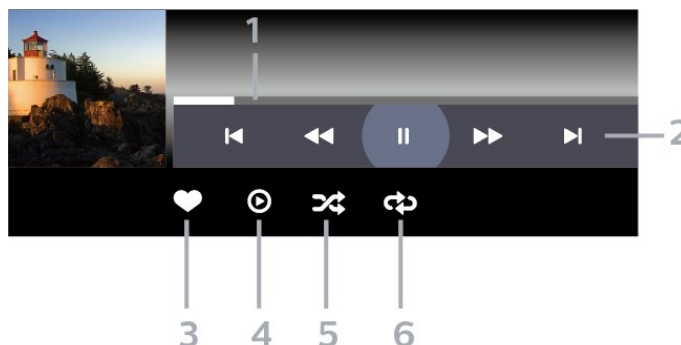

1 - Лента за напредъка

2 - Лента с контроли за възпроизвеждане

– ◀: Прескачане към предишното музикално парче в папката

– ▶: Прескачане към следващото музикално парче в папката

◀◀: Превъртане назад

▶▶: Бързо напред

⏸: Пауза на възпроизвеждането

3 - Маркиране като предпочитан

4 - Пускане на всички музикални файлове

5 - Разбъркване: възпроизвеждане на файловете ви в произволен ред

6 - Повторение: възпроизвежда всички музикални файлове в тази папка веднъж или постоянно

* Ако ⓘ **INFO** бутонът е наличен на дистанционното управление

ТВ справочник

14.1

Какво ви трябва

С ТВ справочника можете да преглеждате списъка на текущите и програмираните телевизионни програми за вашите канали. Според източника на постъпване на информацията (данните) за ТВ справочника, се показват аналоговите и цифровите канали или само цифровите канали. Не всички канали предлагат информация за ТВ справочника.

Телевизорът може да събира информация от ТВ справочник за канали, които са инсталирани на него. Той не може да събира информация за ТВ справочника за канали, които се гледат от цифров приемник или декодер.

14.2

Данни за ТВ справочника

ТВ справочникът получава информация (данни) от операторите или от интернет. В някои области и за някои канали, информацията от ТВ справочника може да не е налична. Телевизорът може да събира информация от ТВ справочник за канали, които са инсталирани на него. Той не може да събира информация от ТВ справочника за канали, гледани с дигитален приемник или декодер.

Телевизорът се доставя със зададена информация на **От оператора**.

Ако информацията за ТВ справочника идва от интернет, той може също да извежда аналогови канали до цифровите. Менюто на ТВ справочника показва също малък екран с текущия канал.

От Интернет

Ако телевизорът е свързан към интернет, можете да зададете той да получава информацията за ТВ справочника от интернет.

За да настроите информацията за ТВ справочника...

- 1 - Натиснете , изберете **Всички настройки** и натиснете **ОК**.
- 2 - Изберете **Общи настройки** и натиснете **>** (дясно), за да влезете в менюто.
- 3 - Изберете **Разширена > Телевизионна програма > От интернет** и натиснете **ОК**.
- 4 - Натиснете **<** (ляво) неколккратно, ако е необходимо, за да затворите менюто.

Липсващи записи

Ако изглежда, че някои записи са изчезнали от списъка със записи, информацията (данните) за ТВ справочника може да се е променила. Записите, направени с настройката **От оператора**, стават невидими в списъка, ако промените

настройката на **От интернет**, или обратното. Телевизорът може да е превключил автоматично към **От интернет**. За да станат записите видими в списъка със записи, превключете към настройката, която е била избрана при записването им.

14.3

Използване на ТВ справочника

Отваряне на ТВ справочника

За да отворите ТВ справочника, натиснете  **TV GUIDE**. Телевизионната програма показва каналите на избрания тунер.

Натиснете  **TV GUIDE** отново, за да затворите.

Когато отворите ТВ справочника за първи път, телевизорът сканира всички телевизионни канали, за да получи информация за програмите. Това може да отнеме няколко минути. Данните на Телевизионната програма се съхраняват на телевизора.

Настройване на програма

От Телевизионната програма можете да превключите към програмата, която тече в момента.

За да превключите към програмата (канала), изберете тази програма и натиснете **ОК**.

Преглеждане на подробности за програмата

За да извикате подробни данни за избраната програма...

- 1 - Натиснете **+ OPTIONS** и изберете **Предпочитания**.
- 2 - Изберете **Информация за канал** и натиснете **ОК**.
- 3 - Натиснете **< BACK**, за да затворите.

Промяна на деня

Телевизионната програма може да покаже планираните програми за следващите няколко дни (максимум 8 дни).

- 1 - Натиснете  **TV GUIDE**.
- 2 - Изберете **Сегга** и натиснете **ОК**.
- 3 - Изберете необходимия ви ден.

Задаване на напомняне

Можете да зададете напомняне за програма. Съобщение ще ви извести при началото на програмата. Можете да превключите на този канал незабавно.

В телевизионната програма, програмата с напомняне е маркирана с  (часовник).

За да зададете напомняне...

- 1 - Натиснете **≡ TV GUIDE** и изберете предстояща програма.
- 2 - Натиснете **+ OPTIONS**.
- 3 - Изберете **Задай напомняне** и натиснете **OK**.
- 4 - Натиснете **← BACK**, за да затворите менюто.

За да изчистите напомняне...

- 1 - Натиснете **≡ TV GUIDE** и изберете програма с напомнянето.
- 2 - Натиснете **+ OPTIONS**.
- 3 - Изберете **Изчисти напомняне** и натиснете **OK**.
- 4 - Натиснете **← BACK**, за да затворите менюто.

Търсене по жанр

Ако има такава информация, можете да потърсите програми по жанр – например филми, спорт и др.

За търсене на програми по жанр...

- 1 - Натиснете **≡ TV GUIDE**.
- 2 - Използвайте бутоните за навигация, за да изберете **⋮** в средата, и изберете **OK**.
- 3 - Изберете **Търсене по жанр** и натиснете **OK**.
- 4 - Изберете желания от вас жанр и натиснете **OK**. Появява се списък с намерените програми.
- 5 - Натиснете **← BACK**, за да затворите менюто.

Задаване на запис

Можете да зададете запис в телевизионната програма*.

В ТВ справочника зададената програма за запис е маркирана с **📅**.

За запис на програма...

- 1 - Натиснете **≡ TV GUIDE** и изберете бъдеща или текуща програма.
- 2 - Натиснете **+ OPTIONS**, изберете **Запис**.
- 3 - Натиснете **← BACK**, за да затворите менюто.

* Вижте глава **Запис и поставяне на пауза на телевизора** за повече информация.

Запис и поставяне на пауза на телевизора

15.1

Запис

Какво ви трябва

Можете да запишете цифрово телевизионно излъчване и да го гледате по-късно.

За да запишете телевизионна програма, ви трябва...

- свързан USB твърд диск, форматиран на този телевизор
- инсталирани цифрови телевизионни канали на този телевизор
- да получавате информация за канал за екранния ТВ справочник
- надеждна настройка на часовника на телевизора. Ако нулирате часовника на телевизора ръчно, записите е възможно да са неуспешни.

Не можете да записвате, докато използвате Pause TV.

По отношение прилагането на законодателството за авторски права, някои доставчици на DVB могат да прилагат различни ограничения с помощта на технологията DRM (Управление на правата върху електронно съдържание). В случай на излъчване на защитени канали, записването, валидността на записа или броя прегледи може да бъдат ограничени. Записването може да е напълно забранено. Ако се опитвате да записвате защитено излъчване или да възпроизведете изтекъл запис, може да се появи съобщение за грешка.

Записване на програма

Запишете сега

За да запишете програма, която гледате в момента, натиснете **●** (Запис) на дистанционното управление. Записът започва незабавно.

За да спрете записването, натиснете **■** (стоп).

Когато данните на "Телевизионна програма" са налични, програмата, която гледате ще бъде записана от момента, когато натиснете клавиша за запис до приключване на програмата. Ако няма налични данни от ТВ справочника, записът ще продължи само 30 минути. Можете да регулирате времето за край на записа в списъка **Записи**.

Планиране на запис

Можете да програмирате записване на предстояща програма – в същия ден или няколко дни след същия ден (най-много след 8 дни). Телевизорът ще използва данните от ТВ справочника за начало и край на записа.

За запис на програма...

- 1 - Натиснете **≡ TV GUIDE**.
- 2 - Използвайте бутоните за навигация за избор на **Сега**, и натиснете **OK**.
- 3 - Изберете **Сега**, **По-късно**, **Утре** или деня, който искате, и натиснете **OK** или **← BACK**, за да затворите менюто.
- 4 - Изберете програмата, която искате да запишете, натиснете **+ OPTIONS**, изберете **● Запис** и натиснете **OK**. Програмата е планирана за запис. Автоматично ще се покаже предупреждение, ако бъдат планирани прекриващи се записи. Ако планирате да записвате програма, докато отсъствате, не забравяйте да оставите телевизора включен в режим на готовност, а твърдия диск с USB – включен.
- 5 - Натиснете **← BACK**, за да затворите менюто.

Конфликти при записване

Когато два планирани записа се прекриват във времето, имаме конфликт при записване. За да разрешите конфликт при записване, можете да регулирате времето за начало и край на един или и на двата планирани записа.

За да регулирате времето за начало и край на планиран запис...

- 1 - Натиснете **≡ SOURCES** и изберете **● Записи**.
- 2 - В горната част на екрана, изберете **⌚ Планирани** и натиснете **OK**.
- 3 - В списъка с планирани записи и напомнения изберете **Записи** и натиснете **OK**, за да прегледате само планираните записи.
- 4 - Изберете планирания запис, който е в конфликт с друг планиран запис, и натиснете **+ OPTIONS**.
- 5 - Изберете **Настройка час** и натиснете **OK**.
- 6 - Изберете времето за начало и край и променете времето с клавишите **▲** (нагоре) или **▼** (надолу). Изберете **Приложи** и натиснете **OK**.
- 7 - Натиснете **← BACK**, за да затворите менюто.

Автом. резерва след края

Можете да зададете запаса от време, който телевизорът ще добави автоматично в края на всеки планиран запис.

За да зададете автоматичния запас за време за край...

- 1 - Натиснете **≡ SOURCES** и изберете **● Записи**.
- 2 - Използвайте бутоните за навигация, за да изберете **⌚** в горния десен ъгъл, и натиснете **OK**.
- 3 - Изберете **Автом. резерва след края** и натиснете **OK**.
- 4 - Натиснете **▲** (нагоре) или **▼** (надолу) и натиснете **OK**, за да зададете запаса от време, който автоматично да се

добави към записа. Можете да добавяте до 45 минути запис.

5 - Натиснете **← BACK**, за да затворите менюто.

Ръчно записване

Можете да планирате ръчно записване, което не е свързано с телевизионна програма. Трябва сами да зададете типа на тунера, канала и времето за начало и край.

За ръчно планиране на запис...

- 1 - Натиснете **SOURCES** и изберете **Записи**.
- 2 - Най-горе на екрана изберете **Планиран**.
- 3 - Използвайте бутоните за навигация, за да изберете **⋮** в горния десен ъгъл, и изберете **OK**.
- 4 - Изберете **График** и натиснете **OK**.
- 5 - Изберете тунера, от който желаете да записвате, и натиснете **OK**.
- 6 - Изберете канала, който желаете да запишете, и натиснете **OK**.
- 7 - Изберете деня на записа и натиснете **OK**.
- 8 - Задайте времето за начало и край на записа. Изберете бутон и използвайте клавишите **▲** (нагоре) или **▼** (надолу), за да зададете часовете и минутите.
- 9 - Изберете **Планиране** и натиснете **OK**, за да планирате ръчния запис.

Записът ще се появи в списъка с планирани записи и напомнания.

Гледане на запис

За да гледате запис...

- 1 - Натиснете **SOURCES** и изберете **Записи**.
- 2 - В списъка със записи изберете записа, който искате и натиснете **OK**, за да започнете да гледате.
- 3 - Можете да използвате клавишите **II** (пауза), **▶** (възпроизвеждане), **◀◀** (превъртане назад), **▶▶** (бързо превъртане напред) или **■** (стоп).
- 4 - За превключване обратно към гледане на телевизия натиснете **EXIT**.

15.2

Pause TV

Какво ви трябва

Можете да поставите на пауза цифрово телевизионно предаване и да продължите да го гледате по-късно.

За да поставите на пауза телевизионна програма, ви трябва...

- свързан USB твърд диск, форматиран на този телевизор
- инсталирани цифрови телевизионни канали на този телевизор

- да получавате информация за канал за екранния ТВ справочник

Когато твърдят USB диск е свързан и форматиран, телевизорът непрекъснато съхранява телевизионното предаване, което гледате. Когато превключите на друг канал, излъчването на предходния канал се изчиства. Излъчването се изчиства и когато превключите телевизора в режим на готовност.

Не можете да използвате Поставяне на телевизора на пауза, докато записвате.

За повече информация в **Помощ**, изберете **Ключови думи** и потърсете **Твърд USB диск, инсталиране или Инсталиране, твърд USB диск**.

Поставяне на програма на пауза

За да поставите на пауза и възобновите излъчване...

- За да направите пауза в ТВ предаване, натиснете **II** (Пауза). В долната част на екрана се показва за кратко лента с напредъка.
- За да се покаже лентата за напредъка, натиснете отново **II** (Пауза).
- За да продължите да гледате, натиснете **▶** (Пускане).

Докато лентата на напредъка е на екрана, натиснете **◀◀** (Превъртане назад) или **▶▶** (Напред), за да изберете откъде искате да започнете да гледате поставеното на пауза излъчване. Натиснете тези клавиши неколнократно, за да промените скоростта.

Можете да поставите на пауза излъчване за максимален срок от 90 минути.

За да превключите обратно към ТВ предаването в реално време, натиснете **■** (Стой).

Повторение

Тъй като телевизорът съхранява излъчването, което гледате, можете да го възпроизведете за няколко секунди.

За да възпроизведете повторно текущо излъчване...

- 1 - Натиснете **II** (Пауза)
- 2 - Натиснете **◀◀** (превъртане назад). Можете да натиснете неколнократно **◀◀**, за да изберете от къде искате да започнете да гледате поставеното на пауза излъчване. Натиснете тези клавиши неколнократно, за да промените скоростта. В един момент ще достигнете до началото на съхраненото излъчване или максималния период от време.
- 3 - Натиснете **▶** (Възпроизвеждане), за да гледате отново излъчването.
- 4 - Натиснете **■** (стой), за да гледате излъчването в реално време.

Смартфони и планети

16.1

Приложение Philips TV Remote

Новото приложение **Philips TV Remote App** на вашия смартфон или таблет е вашия нов ТВ приятел.

С помощта на TV Remote App вие управлявате мултимедията около вас. Изпращайте снимки, музика или видеоклипове към големия екран на телевизора или гледайте ТВ канали на таблета или телефона. Потърсете какво искате да гледате на ТВ справочника и го гледайте на вашия телефон или телевизор. С помощта на TV Remote App вие можете да използвате телефона си като дистанционно управление.

Изтеглете приложението Philips TV Remote от любимия си магазин за приложения днес.

Приложението Philips TV Remote App се предлага за iOS и Android и е безплатно.

16.2

Google Cast

Какво ви трябва

Ако дадено приложение на вашето мобилно устройство има Google Cast, вие можете да прехвърлите приложението на този телевизор. От мобилното приложение потърсете иконата на Google Cast. Можете да използвате мобилното устройство за управление на това, което е на телевизора. Google Cast работи на Android и iOS.

Вашето мобилно устройство трябва да бъде свързано към същата домашна Wi-Fi мрежа като тази на вашия телевизор.

Приложения с Google Cast

Всеки ден се предлагат нови налични приложения с Google Cast. Можете да го изпробвате с YouTube, Chrome, Netflix, Photowall ... или Big Web Quiz за Chromecast. Вижте също google.com/cast

Някои продукти и функции на Google Play не се предлагат във всички държави.

Намерете повече информация на support.google.com/androidtv

Прехвърляне към вашия телевизор . . .

За да прехвърлите приложение към екрана на телевизора...

- 1 - От вашия смартфон или таблет отворете приложение, което поддържа Google Cast.
- 2 - Натиснете иконата на Google Cast.
- 3 - Изберете телевизора, към който искате да прехвърляте.
- 4 - Натиснете бутона за възпроизвеждане на вашия смартфон или таблет. Това, което сте избрали, трябва да започне да се възпроизвежда на телевизора.

16.3

AirPlay

За да добавите функцията AirPlay към вашия Android TV, вие можете да изтеглите и инсталирате едно от многото приложения за Android, които правят точно това. Можете да намерите няколко от тези приложения в Google Play Store.

16.4

MHL

Този телевизор е съвместим с MHL™.

Ако вашето мобилно устройство също е съвместимо с MHL, можете да свържете вашето мобилно устройство с MHL кабел към телевизора. При свързан MHL кабел вие можете да споделяте това, което е на мобилното устройство, на екрана на телевизора. Едновременно с това вашето мобилно устройство зарежда батерията си. Връзката MHL е идеална за гледане на филми или игри от мобилното устройство на телевизора за продължително време.

Зареждане

При свързан MHL кабел вашето устройство ще се зарежда, докато телевизорът е включен (не е в режим на готовност).

MHL кабел

Вие имате нужда от пасивен MHL кабел (HDMI към Micro USB), за да свържете вашето мобилно устройство към телевизора. Може да ви е необходим и допълнителен адаптер за свързване към мобилното ви устройство. За да свържете MHL кабела към телевизора, използвайте **HDMI 4 MHL** връзка.



MHL, Mobile High-Definition Link и логото MHL са търговски марки или регистрирани търговски марки на MHL, LLC.

Игри

17.1

Какво ви трябва

На този телевизор можете да играете игри...

- от галерията с приложения в менюто Начало
- от Google Play Store в менюто Начало
- от свързана игрална конзола

Игри от галерията с приложения или от Google Play Store трябва да бъдат изтеглени и инсталирани на телевизора, преди да можете да ги играете. За някои игри ви е необходим геймпад, за да играете на тях.





За да инсталирате приложения-игри от Галерията с приложения на Philips или Google Play Store, телевизорът трябва да е свързан с интернет. Трябва да се съгласите с Условието на ползване, за да използвате приложенията от Галерията с приложения. Трябва да влезете с акаунт в Google, за да използвате приложенията на Google Play и Google Play Store.

17.2

Играйте игра



От менюто Начало

За да стартирате игра от менюто Начало...

- 1 - Натиснете  **HOME**.
- 2 - Превъртете до  **Игри**, изберете игра и натиснете **OK**.
- 3 - Натиснете неколкократно  **BACK** или натиснете  **EXIT** или спрете приложението със съответния бутон за изход/спиране.

От игрова конзола

За да стартирате игра от игрална конзола...

- 1 - Включете игровата конзола.
- 2 - Натиснете  **SOURCES** и изберете игрална конзола или името на връзката.
- 3 - Стартирайте играта.
- 4 - Натиснете неколкократно  **BACK** или натиснете  **EXIT** или спрете приложението със съответния бутон за изход/спиране.

За повече информация в **Помощ** изберете **Ключови думи** и потърсете **Игрална конзола, свързване**.

Ambilight



Стил на Ambilight

Следване на видео

Можете да зададете Ambilight да следва динамиките на видеото или аудиото на ТВ програма. Освен това можете да зададете Ambilight да показва предварително зададен стил на цвят или можете да изключите Ambilight.

Ако изберете **Следване на видео**, вие можете да изберете един от стиловете, които следват динамиката на картината на екрана на вашия телевизор.

За да зададете стила на Ambilight...

- 1 - Натиснете  **AMBILIGHT**.
- 2 - Изберете **Следване на видео**.
- 3 - Изберете желанния стил.
- 4 - Натиснете  (ляво), за да се върнете назад с една стъпка или натиснете  **BACK**, за да затворите менюто.

Наличните стилове на **Следване на видео** са...



- **Стандартен** – идеален за ежедневно гледане на телевизия.
- **Естествено** – следва картината или звука възможно най-достоверно
- **Потапящо** – идеален за екшън филми
- **Жив** – идеален за условия на дневна светлина
- **Игри** - идеални за игри
- **Комфорт** – идеален за тиха вечер
- **Релакс** – идеален за гледане от канапе

Следване на аудио

Можете да зададете Ambilight да следва динамиките на видеото или аудиото на ТВ програма. Освен това можете да зададете Ambilight да показва предварително зададен стил на цвят или можете да изключите Ambilight.

Ако изберете **Следване на аудио**, вие можете да изберете един от стиловете, които следват динамиката на звука.

За да зададете стила на Ambilight...

- 1 - Натиснете  **AMBILIGHT**.
- 2 - Изберете **Следване на аудио**.
- 3 - Изберете желанния стил.
- 4 - Натиснете  (ляво), за да се върнете назад с една стъпка или натиснете  **BACK**, за да затворите менюто.

Наличните стилове за **Следване на аудио** са...

- **Lumina** – Смесва аудио динамика с видео цветове
- **Colora** – Базиран на аудио динамика
- **Retro** – Базиран на аудио динамика
- **Spectrum** – Базиран на аудио динамика



- **Scanner** – Базиран на аудио динамика
- **Rhythm** – Базиран на аудио динамика
- **Party** – Смесва един след друг всички стилове Следване на аудио

Следване на цвят

Можете да зададете Ambilight да следва динамиките на видеото или аудиото на ТВ програма. Освен това можете да зададете Ambilight да показва предварително зададен стил на цвят или можете да изключите Ambilight.

Ако изберете **Следване на цвят**, вие можете да изберете един от предварително зададените стилове на цвят.

За да зададете стила на Ambilight...

- 1 - Натиснете  **AMBILIGHT**.
- 2 - Изберете **Следване на цвят**.
- 3 - Изберете желанния стил.
- 4 - Натиснете  (ляво), за да се върнете назад с една стъпка или натиснете  **BACK**, за да затворите менюто.



Наличните стилове за **Следване на цвят** са...

- **Гореща лава** – вариации на червен цвят
- **Дълбока вода** – вариации на син цвят
- **Свежа природа** – вариации на зелен цвят
- **ISF топло бяло** – статичен цвят
- **Студено бяло** – статичен цвят

„Следване на приложение“



Тази функция е налична, когато управлявате Ambilight с приложение.

За да зададете стила на Ambilight...

- 1 - Натиснете  **AMBILIGHT**.
- 2 - Изберете **Следване на приложение**.
- 3 - Следвайте инструкциите на екрана.
- 4 - Натиснете  (ляво), за да се върнете с една стъпка назад, или натиснете  **BACK**, за да затворите менюто.

Изключване на Ambilight

За да изключите Ambilight...

- 1 - Натиснете  **AMBILIGHT**.
- 2 - Изберете **Изкл.**
- 3 - Натиснете  (ляво), за да се върнете назад с една стъпка или натиснете  **BACK**, за да затворите менюто.

Настройки на Ambilight



За повече информация в **Помощ** изберете **Ключови думи** и потърсете **Ambilight, настройки**.

Топ избор

19.1

Относно Топ избор

С  Топ избор вашият телевизор препоръчва...

- текущи ТВ програми в  **Сега по телевизията**
- най-новото видео под наем във  **Видео по заявка**
- онлайн ТВ услуги (Catch Up TV) в  **Телевизия по заявка**

За да се насладите на Топ избор, свържете телевизора си с интернет. Не забравяйте да приемете Условието за ползване. Информацията и услугите на Топ избор са достъпни само в избрани страни.

Условия за ползване

За да позволите на телевизора да прави тези препоръки, вие трябва да приемете Условието за ползване. За да получавате персонализирани препоръки на базата на вашите навици на гледане, се уверете, че сте поставили отметка на квадратчето **Обслужване на вашите персонализирани препоръки за гледане**.

За да отворите Условие на ползване...

- 1 - Натиснете  **TOP PICKS**.
- 2 - Използвайте бутоните за навигация, за да изберете  в горния десен ъгъл, изберете **Услов. на ползв.** и натиснете **ОК**.

19.2

Сега на вашия телевизор

Относно Сега по телевизията

Със  **Сега по телевизията** телевизорът препоръчва най-популярните програми за гледане в момента.



Препоръчаните програми са избрани от каналите, които инсталирате. Изборът е от канали в страната ви. Също така можете да оставите **Сега по телевизията** да направи персонализирани препоръки за вас въз основа на програмите, които гледате редовно.

За да бъде налична информацията от Сега по телевизията...

- Информацията за Сега по телевизията трябва да е налична в държавата ви.
- Телевизорът трябва да има инсталирани канали.
- телевизорът трябва да е свързан с интернет.
- Часовникът на телевизора трябва да е настроен на Автоматичен или В зависимост от държавата.
- Трябва да приемете Условието за ползване (Възможно е вече да сте ги приели, когато сте се свързали с интернет.).

Използване на Сега по телевизията

За да отворите Сега по телевизията...

- 1 - Натиснете  **TOP PICKS**, за да отворите менюто на Топ избор.
- 2 - Изберете  **Сега по телевизията** в горната част на екрана и натиснете **ОК**.
- 3 - Изберете **Още**, за да отворите телевизионната програма.

Когато отворите **Сега по телевизията**, е възможно телевизорът да се нуждае от няколко секунди, за да опресни информацията на страницата.

19.3

ТВ по заявка

Относно ТВ по заявка



С  **Телевизия по заявка**, можете да гледате ТВ програми, които сте пропуснали, или да гледате любимите си програми в най-удобното за вас време. Услугата се нарича също така Catch Up TV, Replay TV или Online TV. Програмите, налични на Телевизия по заявка могат да се гледат безплатно.

Можете да оставите ТВ по заявка да направи персонализирани препоръки за програми въз основа на инсталацията на телевизора и програмите, които гледате редовно.



Иконата  ще се показва най-отгоре на екрана само когато функцията Телевизия по заявка е активирана.

Използване на Телевизия по заявка

За да отворите Телевизия по заявка...

- 1 - Натиснете  **TOP PICKS**, за да отворите менюто на Топ избор.
- 2 - Изберете  **Телевизия по заявка** в горната част на екрана и натиснете **ОК**.
- 3 - Изберете **Всички оператори** и натиснете **ОК**. Можете да изберете конкретен оператор, ако са налични повече от един.
- 4 - Натиснете  **ВАСК**, за да затворите.

Когато отворите **Телевизия по заявка**, възможно е телевизорът да се нуждае от няколко секунди, за да опресни информацията на страницата.

След започването на програма, можете да използвате клавишите  (Възпроизвеждане) и  (Пауза).

Видео по заявка

Относно Видео по заявка

С  **Видео по заявка**, вие можете да вземате филми под наем от онлайн магазини за филми под наем.

Можете също да оставите Видео по заявка да направи персонализирани препоръки за филми въз основа на вашата държава, инсталацията на телевизора и програмите, които гледате редовно.

Иконата  ще се показва най-отгоре на екрана само когато функцията **Видео по заявка** е налична.

Плащане



Когато вземете под наем или закупите филм, можете да платите на видео магазина безопасно с кредитната си карта. Повечето видео магазини ви подканват да създадете акаунт за вход, когато вземете филм под наем за първи път.

Интернет трафик

Поточното предаване на много филми може да надхвърли месечния ви лимит за интернет трафик.

Използване на Видео по заявка



За да отворите Видео по заявка...

- 1 - Натиснете  **TOP PICKS**, за да отворите менюто на Топ избор.
- 2 - Изберете  **Видео по заявка** в горната част на екрана и натиснете **ОК**.
- 3 - Изберете **Всички магазини, Препоръчително**, или **Популярни** за вашите предпочитания.
- 4 - Натиснете  **ВАСК**, за да затворите.

Когато отворите **Видео по заявка**, възможно е телевизорът да се нуждае от няколко секунди, за да опресни информацията на страницата.

Можете да изберете конкретен видео магазин, ако са налични повече от един.

За да вземете филм под наем...

- 1 - Преместете маркировката върху плакат на филм. След няколко секунди ще бъде изведена ограничена информация.
- 2 - Натиснете **ОК**, за да отворите страницата на филма на видео магазина за резюме на филма.
- 3 - Потвърдете поръчката си.
- 4 - Направете плащането от телевизора.
- 5 - Започнете да гледате. Може да използвате клавишите  (Възпроизвеждане) и  (Пауза).

Netflix

Ако имате абонамент за членство в Netflix, можете да се насладите на Netflix на този телевизор. Телевизорът ви трябва да е свързан с интернет. Във вашия регион, Netflix може да се предлага само с бъдещи актуализации на софтуера.

За да отворите Netflix, натиснете **NETFLIX**, за да отворите приложението Netflix. Можете да отворите незабавно Netflix, когато телевизорът е в режим на готовност.

www.netflix.com



Multi View

21.1

Телетекст и телевизия

Можете да гледате телевизионен канал на малкия екран от Множествен изглед, когато гледате телетекст.

За да гледате телевизионен канал, докато гледате телетекст...

1 - Натиснете  **Множествен изглед*** или натиснете  за отваряне на **Меню на телевизора**.

2 - Изберете **Множествен изглед** натиснете **ОК**.

3 - Изберете **Множествен изглед: Вкл.** на екрана. Каналът, който сте гледали, се появява в малкия екран.

За да скриете малкия екран, изберете **Множествен изглед: Изкл.** на екрана.



* Ако бутонът  **Множествен изглед** е наличен на дистанционното управление

21.2

HDMI и TV

Можете да гледате телевизионен канал на малкия екран от Множествен изглед, когато гледате видео от свързано HDMI устройство.

За да гледате ТВ канал, докато гледате видео от свързано HDMI устройство*...

1 - Натиснете  **Множествен изглед*** или натиснете  за отваряне на **Меню на телевизора**.

2 - Изберете **Множествен изглед** натиснете **ОК**.

3 - Изберете **Множествен изглед: Вкл.** на екрана. Каналът, който сте гледали, се появява в малкия екран.

За да скриете малкия екран, изберете **Множествен изглед: Изкл.** на екрана.

Забележка: Можете да гледате изображение на ТВ канал само в режим Множествен изглед, звукът на телевизионния канал ще бъде заглушен.

* Ако бутонът  **Множествен изглед** е наличен на дистанционното управление

21.3

Nettv и телевизор

Можете да гледате телевизионен канал на малкия екран от Множествен изглед, когато гледате приложение Nettv в Галерия с приложения.



За да гледате телевизионен канал, докато гледате приложение Nettv в Галерия с приложения*...

1 - Натиснете  **Множествен изглед*** или натиснете  за

отваряне на **Меню на телевизора**.

2 - Изберете **Множествен изглед** натиснете **ОК**.

3 - Изберете **Множествен изглед: Вкл.** на екрана. Каналът, който сте гледали, се появява в малкия екран.

4 - Натиснете  **+** или  **-**, за да превключите между каналите на малкия екран

За да скриете малкия екран, изберете **Множествен изглед: Изкл.** на екрана.

Забележка: Не всяко приложение Nettv поддържа Множествен изглед с телевизионен канал, ако приложението не може да поддържа Множествен изглед, тогава телевизорът ще изведе съобщение: **Множествен изглед не се поддържа**.

* Ако бутонът  **Множествен изглед** е наличен на дистанционното управление

21.4

Nettv и HDMI

Можете да гледате приложение от Nettv в "Галерия с приложения" на малкия екран от "Множествен изглед", когато гледате видео от свързано HDMI устройство.

1 - Натиснете  **Множествен изглед*** или натиснете  за отваряне на **Меню на телевизора**.

2 - Изберете **Множествен изглед** натиснете **ОК**.

3 - Изберете **Множествен изглед: Вкл.** на екрана.

За да скриете малкия екран, изберете **Множествен изглед: Изкл.** на екрана.

Забележка: Не всяко приложение Nettv поддържа Множествен изглед с телевизионен канал, ако приложението не може да поддържа Множествен изглед, тогава телевизорът ще изведе съобщение: **Множествен изглед не се поддържа**.

* Ако бутонът  **Множествен изглед** е наличен на дистанционното управление

Софтуер

22.1

Актуализиране на софтуера

Актуализиране от интернет

Ако телевизорът е свързан с интернет, възможно е да получите съобщение за актуализация на софтуера на телевизора. Необходима ви е високоскоростна (широкопалтова) връзка с интернет. Ако получите това съобщение, препоръчваме ви да направите актуализацията.

Докато съобщението е на екрана, изберете **Актуализ.** и следвайте инструкциите на екрана.

Може и сами да потърсите актуализация на софтуера.

По време на актуализирането на софтуера няма картина и телевизорът ще се изключи и включи отново. Това може да се случи няколко пъти. Актуализирането може да отнеме няколко минути. Изчакайте, докато картината на телевизора се появи отново. Не натискайте бутона на захранването **⏻** на телевизора или на дистанционното управление по време на актуализацията на софтуера.

За да потърсите актуализацията на софтуера самостоятелно...

- 1 - Натиснете **⚙️**, изберете **Всички настройки** и натиснете **ОК**.
- 2 - Изберете **Актуализиране на софтуера > Търсене на актуализации**.
- 3 - Изберете **Интернет**.
- 4 - Телевизорът ще потърси актуализация в интернет.
- 5 - Ако има налична актуализация, можете да актуализирате софтуера веднага.
- 6 - Актуализирането на софтуера може да отнеме няколко минути. Не натискайте бутона **⏻** на телевизора или на дистанционното управление.
- 7 - Когато актуализирането приключи, телевизорът ще се върне на канала, който сте гледали.

Актуализация от USB

Може да се наложи софтуерът на телевизора да бъде актуализиран.

За да качите софтуера на телевизора, ви трябва компютър с високоскоростна връзка към интернет и USB устройство с памет. Използвайте USB устройство с памет с най-малко 500 MB свободно пространство. Погрижете се защитата от запис да бъде изключена.

За да актуализирате софтуера на телевизора...

- 1 - Натиснете **⚙️**, изберете **Всички настройки** и натиснете **ОК**.
- 2 - Изберете **Актуализиране на софтуера > Търсене на**

актуализации.

3 - Изберете **USB** и натиснете **ОК**.

Идентифицирайте телевизора

- 1 - Поставете USB паметта в една от USB връзките на телевизора.
- 2 - Изберете **Запис към USB** и натиснете **ОК**. На USB устройството с памет се записва идентификационен файл.

Изтеглете софтуера

- 1 - Поставете USB устройството с памет в компютъра си.
- 2 - Намерете файла **update.htm** на USB устройството и щракнете двукратно върху него.
- 3 - Щракнете върху **Изпрати ИД**.
- 4 - Ако е наличен нов софтуер, изтеглете файла с разширение **.zip**.
- 5 - След изтеглянето разархивирайте файла и копирайте **autorun.upg** на USB устройството с памет. Не поставяйте този файл в папка.

Актуализиране на софтуера на телевизора

- 1 - Поставете USB устройството с памет отново в телевизора. Актуализацията започва автоматично.
- 2 - Актуализирането на софтуера може да отнеме няколко минути. Не натискайте бутона **⏻** на телевизора или на дистанционното управление. Не изваждайте USB флаш устройството.
- 3 - Когато актуализирането приключи, телевизорът ще се върне на канала, който сте гледали.

При спиране на тока по време на актуализиране, в никакъв случай не изваждайте USB устройството с памет от телевизора. Когато дойде токът, актуализирането ще продължи.

За да предотвратите случайна актуализация на софтуера на телевизора, изтрийте файла "autorun.upg" от USB устройството с памет.

22.2

Версия на софтуера

За да видите текущата версия на софтуера...

- 1 - Натиснете **⚙️**, изберете **Всички настройки** и натиснете **ОК**.
- 2 - Изберете **Актуализиране на софтуера > Информация за текущия софтуер** и натиснете **ОК**.
- 3 - Показват се версията, бележките на изданието и датата на създаване. Също така, Netflix ESN номерът е показан, ако е наличен.
- 4 - Натиснете **⏪** (ляво) неколккратно, ако е необходимо, за да затворите менюто.

Софтуер с отворен код

Този телевизор съдържа софтуер с отворен код. С настоящето TP Vision Europe B.V. предлага да предостави, при поискване, пълно копие на съответния изходен код на софтуерните пакети с отворен код, защитени с авторски права и използвани в този продукт, за които съответните лицензи изискват такова предложение.

Това предложение е в сила до три години след закупуване на продукта за всички, които получават тази информация. За да получите изходния код, моля, пишете на английски език до . . .

open.source@tpvision.com

Лиценз на софтуер с отворен код

Относно лицензите с отворен код

Файл README (ПРОЧЕТЕ) за изходния код на частите на софтуера на телевизора от TP Vision Europe B.V., за които важат лицензи за софтуер с отворен код.

Това е документ, който описва разпространението на изходния код, използван на телевизора от TP Vision Netherlands B.V., който попада или под GNU общ публичен лиценз (GPL) или под GNU ограничен общ публичен лиценз (LGPL), или всякакъв друг лиценз с отворен код. Инструкциите за получаване на този софтуер могат да бъдат намерени в Указанията за ползване.

TP Vision Netherlands B.V. НЕ ДАВА НИКАКВИ ГАРАНЦИИ, ПРЕКИ ИЛИ КОСВЕНИ, ВКЛЮЧИТЕЛНО ГАРАНЦИИ ЗА ПРОДАВАЕМОСТ ИЛИ ПРИГОДНОСТ ЗА КОНКРЕТНА ЦЕЛ, ПО ОТНОШЕНИЕ НА ТОЗИ СОФТУЕР. TP Vision Netherlands B.V. не предлага поддръжка за този софтуер. Предходното не засяга вашите гаранции и законови права по отношение на закупения(те) от вас продукт(и) на TP Vision Netherlands B.V. Това се отнася само за този изходен код, който е достъпен за вас.

Open Source

Android (6+)

This tv contains the Android Marshmello Software. Android is a Linux-based operating system designed primarily for touchscreen mobile devices such as smartphones and tablet computers. This software will also be reused in TPVision Android based TV's. The original download site for this software is : <https://android.googleusercontent.com> This piece of software is made available under the terms and conditions of the Apache license version 2, which can be found below.

Android APACHE License Version 2

(<http://source.android.com/source/licenses.html>) This includes all external sources used by official Android AOSP.

linux kernel (3.10.79)

This tv contains the Linux Kernel. The original download site for this software is : <http://www.kernel.org/>. This piece of software is made available under the terms and conditions of the GPL v2 license, which can be found below. Additionally, following exception applies : "NOTE! This copyright does *not* cover user programs that use kernel services by normal system calls - this is merely considered normal use of the kernel, and does *not* fall under the heading of "derived work". Also note that the GPL below is copyrighted by the Free Software Foundation, but the instance of code that it refers to (the linux kernel) is copyrighted by me and others who actually wrote it. Also note that the only valid version of the GPL as far as the kernel is concerned is `_this_` particular version of the license (ie v2, not v2.2 or v3.x or whatever), unless explicitly otherwise stated. Linus Torvalds"

libcurl (7.21.7)

libcurl is a free and easy-to-use client-side URL transfer library, supporting DICT, FILE, FTP, FTPS, Gopher, HTTP, HTTPS, IMAP, IMAPS, LDAP, LDAPS, POP3, POP3S, RTMP, RTSP, SCP, SFTP, SMTP, SMTPS, Telnet and TFTP. libcurl supports SSL certificates, HTTP POST, HTTP PUT, FTP uploading, HTTP form based upload, proxies, cookies, user+password authentication (Basic, Digest, NTLM, Negotiate, Kerberos), file transfer resume, http proxy tunneling and more! The original download site for this software is :

[http://curl.haxx.se/libcurl/COPYRIGHT AND PERMISSION NOTICE](http://curl.haxx.se/libcurl/COPYRIGHT%20AND%20PERMISSION%20NOTICE) Copyright (c) 1996 - 2010, Daniel Stenberg, daniel@haxx.se. All rights reserved. Permission to use, copy, modify, and distribute this software for any purpose with or without fee is hereby granted, provided that the above copyright notice and this permission notice appear in all copies. THE SOFTWARE IS PROVIDED "AS IS", WITHOUT WARRANTY OF ANY KIND, EXPRESS OR IMPLIED, INCLUDING BUT NOT LIMITED TO THE WARRANTIES OF MERCHANTABILITY, FITNESS FOR A PARTICULAR PURPOSE AND NONINFRINGEMENT OF THIRD PARTY RIGHTS. IN NO EVENT SHALL THE AUTHORS OR COPYRIGHT HOLDERS BE LIABLE FOR ANY CLAIM, DAMAGES OR OTHER LIABILITY, WHETHER IN AN ACTION OF CONTRACT, TORT OR OTHERWISE, ARISING FROM, OUT OF OR IN CONNECTION WITH THE SOFTWARE OR THE USE OR OTHER DEALINGS IN THE SOFTWARE. Except as contained in this notice, the name of a copyright holder shall not be used in advertising or otherwise to promote the sale, use or other dealings in this Software without prior written authorization of the copyright holder.

libfreetype (2.4.2)

FreeType is a software development library, available in source and binary forms, used to render text on to bitmaps and provides support for other font-related operations. The

original download site for this software is :
<https://github.com/julienr/libfreetype-android>
License

libjpeg (8a)

This package contains C software to implement JPEG image encoding, decoding, and transcoding. This software is based in part on the work of the Independent JPEG Group.-----The authors make NO WARRANTY or representation, either express or implied, with respect to this software, its quality, accuracy, merchantability, or fitness for a particular purpose. This software is provided "AS IS", and you, its user, assume the entire risk as to its quality and accuracy. This software is copyright (C) 1991-1998, Thomas G. Lane. All Rights Reserved except as specified below. Permission is hereby granted to use, copy, modify, and distribute this software (or portions thereof) for any purpose, without fee, subject to these conditions: (1) If any part of the source code for this software is distributed, then this README file must be included, with this copyright and no-warranty notice unaltered; and any additions, deletions, or changes to the original files must be clearly indicated in accompanying documentation. (2) If only executable code is distributed, then the accompanying documentation must state that "this software is based in part on the work of the Independent JPEG Group". (3) Permission for use of this software is granted only if the user accepts full responsibility for any undesirable consequences; the authors accept NO LIABILITY for damages of any kind. These conditions apply to any software derived from or based on the IJG code, not just to the unmodified library. If you use our work, you ought to acknowledge us. Permission is NOT granted for the use of any IJG author's name or company name in advertising or publicity relating to this software or products derived from it. This software may be referred to only as "the Independent JPEG Group's software". We specifically permit and encourage the use of this software as the basis of commercial products, provided that all warranty or liability claims are assumed by the product vendor.

libpng (1.4.1)

libpng is the official Portable Network Graphics (PNG) reference library (originally called pnglib). It is a platform-independent library that contains C functions for handling PNG images. It supports almost all of PNG's features, is extensible. The original download site for this software is :
<https://github.com/julienr/libpng-android>
libpng license

dvbsnoop (1.2)

dvbsnoop is a DVB / MPEG stream analyzer program. For generating CRC32 values required for composing PAT, PMT, EIT sections The original download site for this software is :
<https://github.com/a4tunado/dvbsnoop/blob/master/src/misc/crc32.c>
GPL v2 <http://dvbsnoop.sourceforge.net/dvbsnoop.html>

ezxml (0.8.6)

ezXML is a C library for parsing XML documents. The original download site for this software is :
<http://ezxml.sourceforge.net>. Copyright 2004, 2005 Aaron Voisine. This piece of software is made available under the terms and conditions of the MIT license, which can be found below.

gSoap (2.7.15)

The gSOAP toolkit is an open source C and C++ software development toolkit for SOAP/XML Web services and generic (non-SOAP) C/C++ XML data bindings. Part of the software embedded in this product is gSOAP software. Portions created by gSOAP are Copyright 2001-2009 Robert A. van Engelen, Genivia inc. All Rights Reserved. THE SOFTWARE IN THIS PRODUCT WAS IN PART PROVIDED BY GENIVIA INC AND ANY EXPRESS OR IMPLIED WARRANTIES, INCLUDING, BUT NOT LIMITED TO, THE IMPLIED WARRANTIES OF MERCHANTABILITY AND FITNESS FOR A PARTICULAR PURPOSE ARE DISCLAIMED. IN NO EVENT SHALL THE AUTHOR BE LIABLE FOR ANY DIRECT, INDIRECT, INCIDENTAL, SPECIAL, EXEMPLARY, OR CONSEQUENTIAL DAMAGES (INCLUDING, BUT NOT LIMITED TO, PROCUREMENT OF SUBSTITUTE GOODS OR SERVICES; LOSS OF USE, DATA, OR PROFITS; OR BUSINESS INTERRUPTION) HOWEVER CAUSED AND ON ANY THEORY OF LIABILITY, WHETHER IN CONTRACT, STRICT LIABILITY, OR TORT (INCLUDING NEGLIGENCE OR OTHERWISE) ARISING IN ANY WAY OUT OF THE USE OF THIS SOFTWARE, EVEN IF ADVISED OF THE POSSIBILITY OF SUCH DAMAGE.

restlet (2.1.7)

Restlet is a lightweight, comprehensive, open source REST framework for the Java platform. Restlet is suitable for both server and client Web applications. It supports major Internet transport, data format, and service description standards like HTTP and HTTPS, SMTP, XML, JSON, Atom, and WADL. The original download site for this software is :
<http://restlet.org> This piece of software is made available under the terms and conditions of the Apache License version 2.

FaceBook SDK (3.0.1)

This TV contains Facebook SDK. The Facebook SDK for Android is the easiest way to integrate your Android app with Facebook's platform. The SDK provides support for Login with Facebook authentication, reading and writing to Facebook APIs and support for UI elements such as pickers and dialogs. The original download site for this software is :
<https://developer.facebook.com/docs/android> This piece of software is made available under the terms and conditions of the Apache License version 2.

ffmpeg (2.1.3)

This TV uses FFmpeg. FFmpeg is a complete, cross-platform solution to record, convert and stream audio and video. The

original download site for this software is :
<http://ffmpeg.org>This piece of software is made available under the terms and conditions of the GPL v2 license, which can be found below.

gson (2.3)

This TV uses gson. Gson is a Java library that can be used to convert Java Objects into their JSON representation. It can also be used to convert a JSON string to an equivalent Java object. Gson can work with arbitrary Java objects including pre-existing objects that you do not have source-code of. The original download site for this software is :
<https://code.google.com/p/google-gson/>This piece of software is made available under the terms and conditions of the Apache License 2.0

This software includes an implementation of the AES Cipher, licensed by Brian Gladman The original download site for this software is : <http://www.gladman.me.uk/>This piece of software is licensed by Brian Gladman

libUpNp (1.2.1)

The original download site for this software is :
<http://upnp.sourceforge.net/>This piece of software is made available under the terms and conditions of the BSD.

live555 (0.82)

Live555 provides RTP/RTCP/RTSP client. The original download site for this software is : <http://www.live555.com>This piece of software is made available under the terms and conditions of the LGPL v2.1 license, which can be found below.

dnsmasq

Dnsmasq is a lightweight, easy to configure DNS forwarder and DHCP server The original download site for this software is : <https://android.googlesource.com/platform/external/dnsmasq>This piece of software is made available under the terms and conditions of the GPL v2 license, which can be found below.

TomCrypt (1.1)

iwedia stack is using tomcrypt for sw decryption The original download site for this software is : <http://manpages.ubuntu.com/manpages/saucy/man3/libtomcrypt.3.html>This piece of software is made available under the terms and conditions of the DO WHAT THE FUCK YOU WANT TO PUBLIC LICENSE

u-boot (2011-12)

U-boot is a boot loader for embedded boards based on ARM, MIPS and other processors, which can be installed in a boot ROM and used to initialize and test the hardware or to download and run application code This piece of software is

made available under the terms and conditions of the GPL v2 license, which can be found below.

AsyncHttpClient (1.4.6)

The original download site for this software is :
<http://loopj.com/android-async-http/>This piece of software is made available under the terms and conditions of the APACHE LICENSE 2.0

httpClient-4.4.1.1 (4.4.1.1)

This is needed to import cz.msebera.android.httpClient used by AsyncHttpClient The original download site for this software is : <http://mvnrepository.com/artifact/cz.msebera.android/httpclient/4.4.1.1>This piece of software is made available under the terms and conditions of the APACHE LICENSE 2.0

Jackson Parser (2.x)

lpeg client uses Jackson Parser for string manipulation. The original download site for this software is :
<https://github.com/FasterXML/jackson-core>This piece of software is made available under the terms and conditions of the APACHE LICENSE 2.0

Opera Web Browser (SDK 3.5)

This TV contains Opera Browser Software.

dlmalloc (2.7.2)

Opera uses Doug Lea's memory allocator The original download site for this software is :
<http://gee.cs.oswego.edu/dl/html/malloc.html>

double-conversion

Opera uses double-conversion library by Florian Loitsch, faster double : string conversions (dtoa and strtod). The original download site for this software is :
<http://code.google.com/p/double-conversion> Copyright 2006-2011, the V8 project authors. All rights reserved. Redistribution and use in source and binary forms, with or without modification, are permitted provided that the following conditions are met: * Redistributions of source code must retain the above copyright notice, this list of conditions and the following disclaimer. * Redistributions in binary form must reproduce the above copyright notice, this list of conditions and the following disclaimer in the documentation and/or other materials provided with the distribution. * Neither the name of Google Inc. nor the names of its contributors may be used to endorse or promote products derived from this software without specific prior written permission. THIS SOFTWARE IS PROVIDED BY THE COPYRIGHT HOLDERS AND CONTRIBUTORS "AS IS" AND ANY EXPRESS OR IMPLIED WARRANTIES, INCLUDING, BUT NOT LIMITED TO, THE

IMPLIED WARRANTIES OF MERCHANTABILITY AND FITNESS FOR A PARTICULAR PURPOSE ARE DISCLAIMED. IN NO EVENT SHALL THE COPYRIGHT OWNER OR CONTRIBUTORS BE LIABLE FOR ANY DIRECT, INDIRECT, INCIDENTAL, SPECIAL, EXEMPLARY, OR CONSEQUENTIAL DAMAGES (INCLUDING, BUT NOT LIMITED TO, PROCUREMENT OF SUBSTITUTE GOODS OR SERVICES; LOSS OF USE, DATA, OR PROFITS; OR BUSINESS INTERRUPTION) HOWEVER CAUSED AND ON ANY THEORY OF LIABILITY, WHETHER IN CONTRACT, STRICT LIABILITY, OR TORT (INCLUDING NEGLIGENCE OR OTHERWISE) ARISING IN ANY WAY OUT OF THE USE OF THIS SOFTWARE, EVEN IF ADVISED OF THE POSSIBILITY OF SUCH DAMAGE.

EMX (0.9c)

Opera uses EMX, which is an OS/2 port of the gcc suite. Opera uses modified versions of the sprintf and scanf methods from this C library. * The emx libraries are not distributed under the GPL. Linking an * application with the emx libraries does not cause the executable * to be covered by the GNU General Public License. You are allowed * to change and copy the emx library sources if you keep the copyright * message intact. If you improve the emx libraries, please send your * enhancements to the emx author (you should copyright your * enhancements similar to the existing emx libraries).

freetype (2.4.8)

Opera uses freetype FreeType 2 is a software-font engine that is designed to be small, efficient, highly customizable and portable, while capable of producing high-quality output (glyph images). The original download site for this software is : <http://www.freetype.org/freetype2/index.html> Freetype License

HKSCS (2008)

Opera uses HKSCS: The Government of the Hong Kong Special Administrative Region HKSCS mappings The original download site for this software is : <http://www.ogcio.gov.hk> Before downloading the Software or Document provided on this Web page, you should read the following terms (Terms of Use). By downloading the Software and Document, you are deemed to agree to these terms. 1. The Government of the Hong Kong Special Administrative Region (HKSARG) has the right to amend or vary the terms under this Terms of Use from time to time at its sole discretion. 2. By using the Software and Document, you irrevocably agree that the HKSARG may from time to time vary this Terms of Use without further notice to you and you also irrevocably agree to be bound by the most updated version of the Terms of Use. 3. You have the sole responsibility of obtaining the most updated version of the Terms of Use which is available in the "Digital 21" Web site (http://www.ogcio.gov.hk/en/business/tech_promotion/ccli/terms/terms.htm). 4. By accepting this Terms of Use, HKSARG shall grant you a non-exclusive license to use the Software and Document for any purpose, subject to clause 5 below. 5. You are not allowed to make copies of the Software and Document except it is incidental to and necessary for the normal use of

the Software. You are not allowed to adapt or modify the Software and Document or to distribute, sell, rent, or make available to the public the Software and Document, including copies or an adaptation of them. 6. The Software and Document are protected by copyright. The licensors of the Government of Hong Kong Special Administrative Region are the owners of all copyright works in the Software and Document. All rights reserved. 7. You understand and agree that use of the Software and Document are at your sole risk, that any material and/or data downloaded or otherwise obtained in relation to the Software and Document is at your discretion and risk and that you will be solely responsible for any damage caused to your computer system or loss of data or any other loss that results from the download and use of the Software and Document in any manner whatsoever. 8. In relation to the Software and Document, HKSARG hereby disclaims all warranties and conditions, including all implied warranties and conditions of merchantability, fitness for a particular purpose and non-infringement. 9. HKSARG will not be liable for any direct, indirect, incidental, special or consequential loss of any kind resulting from the use of or the inability to use the Software and Document even if HKSARG has been advised of the possibility of such loss. 10. You agree not to sue HKSARG and agree to indemnify, defend and hold harmless HKSARG, its officers and employees from any and all third party claims, liability, damages and/or costs (including, but not limited to, legal fees) arising from your use of the Software and Document, your violation of the Terms of Use or infringement of any intellectual property or other right of any person or entity. 11. The Terms of Use will be governed by and construed in accordance with the laws of Hong Kong. 12. Any waiver of any provision of the Terms of Use will be effective only if in writing and signed by HKSARG or its representative. 13. If for any reason a court of competent jurisdiction finds any provision or portion of the Terms of Use to be unenforceable, the remainder of the Terms of Use will continue in full force and effect. 14. The Terms of Use constitute the entire agreement between the parties with respect to the subject matter hereof and supersedes and replaces all prior or contemporaneous understandings or agreements, written or oral, regarding such subject matter. 15. In addition to the licence granted in Clause 4, HKSARG hereby grants you a non-exclusive limited licence to reproduce and distribute the Software and Document with the following conditions: (i) not for financial gain unless it is incidental; (ii) reproduction and distribution of the Software and Document in complete and unmodified form; and (iii) when you distribute the Software and Document, you agree to attach the Terms of Use and a statement that the latest version of the Terms of Use is available from the "Office of the Government Chief Information Officer" Web site (http://www.ogcio.gov.hk/en/business/tech_promotion/ccli/terms/terms.htm).

IANA (Dec 30 2013)

Opera uses Internet Assigned Numbers Authority: Character encoding tag names and numbers. The original download site for this software is : <https://www.iana.org>

ICU (3)

Opera uses ICU : International Components for Unicode: Mapping table for GB18030The original download site for this software is : <http://site.icu-project.org/http://source.icu-project.org/repos/icu/icu/trunk/license.html>

MozTW (1.0)

Opera uses MoxTW : MozTW project: Big5-2003 mapping tables.The original download site for this software is : <https://moztw.org>This piece of software is made available under the terms and conditions of CCPL

NPAPI (0.27)

Opera uses NPAPI : Netscape 4 Plugin API: npapi.h, npruntime.h and nptypes.h. Distributed as part of the Netscape 4 Plugin SDK.The original download site for this software is : wiki.mozilla.orgThis piece of software is made available under the terms and conditions of mozilla public licence (MPL) as described below.

openssl (1.0.0g)

Opera uses OpenSSL, developed by the OpenSSL project and based on SSLeay.The original download site for this software is : www.openssl.orgOpenSSL license

Unicode (4.0)

Opera uses Unicode : Data from the Unicode character database.The original download site for this software is : www.unicode.org/http://www.unicode.org/copyright.html

Webp (0.2.0)

Opera uses Webp : libwebp is a library for decoding images in the WebP format. Products may use it to decode WebP images. The turbo servers will eventually re-decode images to WebP.The original download site for this software is : <https://developers.google.com/speed/webp/?csw=1> [https://chromium.googlesource.com/webm/libwebp/Additional IP Rights Grant \(Patents\)](https://chromium.googlesource.com/webm/libwebp/Additional IP Rights Grant (Patents))"This implementation" means the copyrightable works distributed by Google as part of the WebM Project.Google hereby grants to you a perpetual, worldwide, non-exclusive, no-charge, royalty-free, irrevocable (except as stated in this section) patent license to make, have made, use, offer to sell, sell, import, transfer, and otherwise run, modify and propagate the contents of this implementation of VP8, where such license applies only to those patent claims, both currently owned by Google and acquired in the future, licensable by Google that are necessarily infringed by this implementation of VP8. This grant does not include claims that would be infringed only as a consequence of further modification of this implementation. If you or your agent or exclusive licensee institute or order or

agree to the institution of patent litigation against any entity (including a cross-claim or counterclaim in a lawsuit) alleging that this implementation of VP8 or any code incorporated within this implementation of VP8 constitutes direct or contributory patent infringement, or inducement of patent infringement, then any patent rights granted to you under this License for this implementation of VP8 shall terminate as of the date such litigation is filed.

Zlib (1.2.3)

Opera uses zlib as compression libraryThe original download site for this software is : <http://zlib.net>Copyright (C) 1995-2004 Jean-loup Gailly and Mark Adler This software is provided 'as-is', without any express or implied warranty. In no event will the authors be held liable for any damages arising from the use of this software. Permission is granted to anyone to use this software for any purpose, including commercial applications, and to alter it and redistribute it freely, subject to the following restrictions: 1. The origin of this software must not be misrepresented; you must not claim that you wrote the original software. If you use this software in a product, an acknowledgment in the product documentation would be appreciated but is not required. 2. Altered source versions must be plainly marked as such, and must not be misrepresented as being the original software. 3. This notice may not be removed or altered from any source distribution. Jean-loup Gailly jloup@gzip.org Mark Adler madler@alumni.caltech.edu

TPVision is grateful to the groups and individuals above for their contributions.

GNU GENERAL PUBLIC LICENSE

Version 2, June 1991

Copyright (C) 1989, 1991 Free Software Foundation, Inc.

51 Franklin Street, Fifth Floor, Boston, MA 02110-1301, USA

Everyone is permitted to copy and distribute verbatim copies of this license document, but changing it is not allowed.

Preamble

The licenses for most software are designed to take away your freedom to share and change it. By contrast, the GNU General Public License is intended to guarantee your freedom to share and change free software--to make sure the software is free for all its users. This General Public License applies to most of the Free Software Foundation's software and to any other program whose authors commit to using it. (Some other Free Software Foundation software is covered by the GNU Lesser General Public License instead.) You can apply it to your

programs, too.

When we speak of free software, we are referring to freedom, not price. Our General Public Licenses are designed to make sure that you have the freedom to distribute copies of free software (and charge for this service if you wish), that you receive source code or can get it if you want it, that you can change the software or use pieces of it in new free programs; and that you know you can do these things.

To protect your rights, we need to make restrictions that forbid anyone to deny you these rights or to ask you to surrender the rights. These restrictions translate to certain responsibilities for you if you distribute copies of the software, or if you modify it.

For example, if you distribute copies of such a program, whether gratis or for a fee, you must give the recipients all the rights that you have. You must make sure that they, too, receive or can get the source code. And you must show them these terms so they know their rights.

We protect your rights with two steps: (1) copyright the software, and (2) offer you this license which gives you legal permission to copy, distribute and/or modify the software.

Also, for each author's protection and ours, we want to make certain that everyone understands that there is no warranty for this free software. If the software is modified by someone else and passed on, we want its recipients to know that what they have is not the original, so that any problems introduced by others will not reflect on the original authors' reputations.

Finally, any free program is threatened constantly by software patents. We wish to avoid the danger that redistributors of a free program will individually obtain patent licenses, in effect making the program proprietary. To prevent this, we have made it clear that any patent must be licensed for everyone's free use or not licensed at all.

The precise terms and conditions for copying, distribution and modification follow.

TERMS AND CONDITIONS FOR COPYING, DISTRIBUTION AND MODIFICATION

Activities other than copying, distribution and modification are not covered by this License; they are outside its scope. The act of running the Program is not restricted, and the output from the Program is covered only if its contents constitute a work based on the Program (independent of having been made by running the Program). Whether that is true depends on what the Program does.

You may charge a fee for the physical act of transferring a copy, and you may at your option offer warranty protection in exchange for a fee.

a) You must cause the modified files to carry prominent notices stating that you changed the files and the date of any change.

b) You must cause any work that you distribute or publish, that in whole or in part contains or is derived from the Program or any part thereof, to be licensed as a whole at no charge to all third parties under the terms of this License.

c) If the modified program normally reads commands interactively when run, you must cause it, when started running for such interactive use in the most ordinary way, to print or display an announcement including an appropriate copyright notice and a notice that there is no warranty (or else, saying that you provide a warranty) and that users may redistribute the program under these conditions, and telling the user how to view a copy of this License. (Exception: if the Program itself is interactive but does not normally print such an announcement, your work based on the Program is not required to print an announcement.)

These requirements apply to the modified work as a whole. If identifiable sections of that work are not derived from the Program, and can be reasonably considered independent and separate works in themselves, then this License, and its terms, do not apply to those sections when you distribute them as separate works. But when you distribute the same sections as part of a whole which is a work based on the Program, the distribution of the whole must be on the terms of this License, whose permissions for other licensees extend to the entire whole, and thus to each and every part regardless of who wrote it.

Thus, it is not the intent of this section to claim rights or contest your rights to work written entirely by you; rather, the intent is to exercise the right to control the distribution of derivative or collective works based on the Program.

In addition, mere aggregation of another work not based on the Program with the Program (or with a work based on the Program) on a volume of a storage or distribution medium does not bring the other work under the scope of this License.

a) Accompany it with the complete corresponding machine-readable source code, which must be distributed under the terms of Sections 1 and 2 above on a medium customarily used for software interchange; or,

b) Accompany it with a written offer, valid for at least three years, to give any third party, for a charge no more than your cost of physically performing source distribution, a complete machine-readable copy of the corresponding source code, to be distributed under the terms of Sections 1 and 2 above on a medium customarily used for software interchange; or,

c) Accompany it with the information you received as to the offer to distribute corresponding source code. (This alternative is allowed only for noncommercial distribution and only if you received the program in object code or executable form with such an offer, in accord with Subsection b above.)

The source code for a work means the preferred form of the work for making modifications to it. For an executable work, complete source code means all the source code for all modules it contains, plus any associated interface definition files, plus the scripts used to control compilation and installation of the executable. However, as a special exception, the source code distributed need not include anything that is normally distributed (in either source or binary form) with the major components (compiler, kernel, and so on) of the operating system on which the executable runs, unless that component itself accompanies the executable.

If distribution of executable or object code is made by offering access to copy from a designated place, then offering equivalent access to copy the source code from the same place counts as distribution of the source code, even though third parties are not compelled to copy the source along with the object code.

If any portion of this section is held invalid or unenforceable under any particular circumstance, the balance of the section is intended to apply and the section as a whole is intended to apply in other circumstances.

It is not the purpose of this section to induce you to infringe any patents or other property right claims or to contest validity of any such claims; this section has the sole purpose of protecting the integrity of the free software distribution system, which is implemented by public license practices. Many people have made generous contributions to the wide range of software distributed through that system in reliance on consistent application of that system; it is up to the author/donor to decide if he or she is willing to distribute software through any other system and a licensee cannot impose that choice.

This section is intended to make thoroughly clear what is believed to be a consequence of the rest of this License.

Each version is given a distinguishing version number. If the Program specifies a version number of this License which applies to it and "any later version", you have the option of following the terms and conditions either of that version or of any later version published by the Free Software Foundation. If the Program does not specify a version number of this License, you may choose any version ever published by the Free Software Foundation.

NO WARRANTY

GNU LESSER GENERAL PUBLIC LICENSE

Version 2.1, February 1999

Copyright (C) 1991, 1999 Free Software Foundation, Inc.

51 Franklin Street, Fifth Floor, Boston, MA 02110-1301 USA

Everyone is permitted to copy and distribute verbatim copies of this license document, but changing it is not allowed.

[This is the first released version of the Lesser GPL. It also counts as the successor of the GNU Library Public License, version 2, hence the version number 2.1.]

Preamble

The licenses for most software are designed to take away your freedom to share and change it. By contrast, the GNU General Public Licenses are intended to guarantee your freedom to share and change free software--to make sure the software is free for all its users.

This license, the Lesser General Public License, applies to some specially designated software packages--typically libraries--of the Free Software Foundation and other authors who decide to use it. You can use it too, but we suggest you first think carefully about whether this license or the ordinary General Public License is the better strategy to use in any particular case, based on the explanations below.

When we speak of free software, we are referring to freedom of use, not price. Our General Public Licenses are designed to make sure that you have the freedom to distribute copies of free software (and charge for this service if you wish); that you receive source code or can get it if you want it; that you can change the software and use pieces of it in new free programs; and that you are informed that you can do these things.

To protect your rights, we need to make restrictions that forbid distributors to deny you these rights or to ask you to surrender these rights. These restrictions translate to certain responsibilities for you if you distribute copies of the library or if you modify it.

For example, if you distribute copies of the library, whether gratis or for a fee, you must give the recipients all the rights that we gave you. You must make sure that they, too, receive or can get the source code. If you link other code with the library, you must provide complete object files to the recipients, so that they can relink them with the library after making changes to the library and recompiling it. And you must show them these terms so they know their rights.

We protect your rights with a two-step method: (1) we copyright the library, and (2) we offer you this license, which gives you legal permission to copy, distribute and/or modify the library.

To protect each distributor, we want to make it very clear that there is no warranty for the free library. Also, if the library is modified by someone else and passed on, the recipients should know that what they have is not the original version, so that the original author's reputation will not be affected by problems that might be introduced by others.

Finally, software patents pose a constant threat to the existence of any free program. We wish to make sure that a company cannot effectively restrict the users of a free program by obtaining a restrictive license from a patent holder. Therefore, we insist that any patent license obtained for a version of the library must be consistent with the full freedom of use specified in this license.

Most GNU software, including some libraries, is covered by the ordinary GNU General Public License. This license, the GNU Lesser General Public License, applies to certain designated libraries, and is quite different from the ordinary General Public License. We use this license for certain libraries in order to permit linking those libraries into non-free programs.

When a program is linked with a library, whether statically or using a shared library, the combination of the two is legally speaking a combined work, a derivative of the original library. The ordinary General Public License therefore permits such

linking only if the entire combination fits its criteria of freedom. The Lesser General Public License permits more lax criteria for linking other code with the library.

We call this license the "Lesser" General Public License because it does Less to protect the user's freedom than the ordinary General Public License. It also provides other free software developers Less of an advantage over competing non-free programs. These disadvantages are the reason we use the ordinary General Public License for many libraries. However, the Lesser license provides advantages in certain special circumstances.

For example, on rare occasions, there may be a special need to encourage the widest possible use of a certain library, so that it becomes a de-facto standard. To achieve this, non-free programs must be allowed to use the library. A more frequent case is that a free library does the same job as widely used non-free libraries. In this case, there is little to gain by limiting the free library to free software only, so we use the Lesser General Public License.

In other cases, permission to use a particular library in non-free programs enables a greater number of people to use a large body of free software. For example, permission to use the GNU C Library in non-free programs enables many more people to use the whole GNU operating system, as well as its variant, the GNU/Linux operating system.

Although the Lesser General Public License is Less protective of the users' freedom, it does ensure that the user of a program that is linked with the Library has the freedom and the wherewithal to run that program using a modified version of the Library.

The precise terms and conditions for copying, distribution and modification follow. Pay close attention to the difference between a "work based on the library" and a "work that uses the library". The former contains code derived from the library, whereas the latter must be combined with the library in order to run.

TERMS AND CONDITIONS FOR COPYING, DISTRIBUTION AND MODIFICATION

A "library" means a collection of software functions and/or data prepared so as to be conveniently linked with application programs (which use some of those functions and data) to form executables.

The "Library", below, refers to any such software library or work which has been distributed under these terms. A "work based on the Library" means either the Library or any derivative work under copyright law: that is to say, a work containing the Library or a portion of it, either verbatim or with modifications and/or translated straightforwardly into another language. (Hereinafter, translation is included without limitation in the term "modification".)

"Source code" for a work means the preferred form of the work for making modifications to it. For a library, complete source code means all the source code for all modules it contains, plus any associated interface definition files, plus the scripts used to control compilation and installation of the library.

Activities other than copying, distribution and modification are not covered by this License; they are outside its scope. The act of running a program using the Library is not restricted, and output from such a program is covered only if its contents constitute a work based on the Library (independent of the use of the Library in a tool for writing it). Whether that is true depends on what the Library does and what the program that uses the Library does.

You may charge a fee for the physical act of transferring a copy, and you may at your option offer warranty protection in exchange for a fee.

?a) The modified work must itself be a software library.

?b) You must cause the files modified to carry prominent notices stating that you changed the files and the date of any change.

?c) You must cause the whole of the work to be licensed at no charge to all third parties under the terms of this License.

?d) If a facility in the modified Library refers to a function or a table of data to be supplied by an application program that uses the facility, other than as an argument passed when the facility is invoked, then you must make a good faith effort to ensure that, in the event an application does not supply such function or table, the facility still operates, and performs whatever part of its purpose remains meaningful.

(For example, a function in a library to compute square roots has a purpose that is entirely well-defined independent of the application. Therefore, Subsection 2d requires that any application-supplied function or table used by this function must be optional: if the application does not supply it, the square root function must still compute square roots.)

These requirements apply to the modified work as a whole. If identifiable sections of that work are not derived from the Library, and can be reasonably considered independent and separate works in themselves, then this License, and its terms, do not apply to those sections when you distribute them as separate works. But when you distribute the same sections as part of a whole which is a work based on the Library, the distribution of the whole must be on the terms of this License, whose permissions for other licensees extend to the entire whole, and thus to each and every part regardless of who wrote it.

Thus, it is not the intent of this section to claim rights or contest your rights to work written entirely by you; rather, the intent is to exercise the right to control the distribution of derivative or collective works based on the Library.

In addition, mere aggregation of another work not based on the Library with the Library (or with a work based on the Library) on a volume of a storage or distribution medium does not bring the other work under the scope of this License.

Once this change is made in a given copy, it is irreversible for that copy, so the ordinary GNU General Public License applies to all subsequent copies and derivative works made from that copy.

This option is useful when you wish to copy part of the code of the Library into a program that is not a library.

If distribution of object code is made by offering access to copy from a designated place, then offering equivalent access to copy the source code from the same place satisfies the requirement to distribute the source code, even though third parties are not compelled to copy the source along with the object code.

However, linking a "work that uses the Library" with the Library creates an executable that is a derivative of the Library (because it contains portions of the Library), rather than a "work that uses the library". The executable is therefore covered by this License. Section 6 states terms for distribution of such executables.

When a "work that uses the Library" uses material from a header file that is part of the Library, the object code for the work may be a derivative work of the Library even though the source code is not. Whether this is true is especially significant if the work can be linked without the Library, or if the work is itself a library. The threshold for this to be true is not precisely defined by law.

If such an object file uses only numerical parameters, data structure layouts and accessors, and small macros and small inline functions (ten lines or less in length), then the use of the object file is unrestricted, regardless of whether it is legally a derivative work. (Executables containing this object code plus portions of the Library will still fall under Section 6.)

Otherwise, if the work is a derivative of the Library, you may distribute the object code for the work under the terms of Section 6. Any executables containing that work also fall under Section 6, whether or not they are linked directly with the Library itself.

You must give prominent notice with each copy of the work that the Library is used in it and that the Library and its use are covered by this License. You must supply a copy of this License. If the work during execution displays copyright notices, you must include the copyright notice for the Library among them, as well as a reference directing the user to the copy of this License. Also, you must do one of these things:

?a) Accompany the work with the complete corresponding machine-readable source code for the Library including whatever changes were used in the work (which must be distributed under Sections 1 and 2 above); and, if the work is an executable linked with the Library, with the complete machine-readable "work that uses the Library", as object code and/or source code, so that the user can modify the Library and then relink to produce a modified executable containing the modified Library. (It is understood that the user who changes the contents of definitions files in the Library will not necessarily be able to recompile the application to use the modified definitions.)

?b) Use a suitable shared library mechanism for linking with the Library. A suitable mechanism is one that (1) uses at run time a copy of the library already present on the user's computer system, rather than copying library functions into the executable, and (2) will operate properly with a modified version of the library, if the user installs one, as long as the modified version is interface-compatible with the version that the work was made with.

?c) Accompany the work with a written offer, valid for at least three years, to give the same user the materials specified in Subsection 6a, above, for a charge no more than the cost of performing this distribution.

?d) If distribution of the work is made by offering access to copy from a designated place, offer equivalent access to copy the above specified materials from the same place.

?e) Verify that the user has already received a copy of these materials or that you have already sent this user a copy.

For an executable, the required form of the "work that uses the Library" must include any data and utility programs needed for reproducing the executable from it. However, as a special exception, the materials to be distributed need not include anything that is normally distributed (in either source or binary form) with the major components (compiler, kernel, and so on) of the operating system on which the executable runs, unless that component itself accompanies the executable.

It may happen that this requirement contradicts the license restrictions of other proprietary libraries that do not normally accompany the operating system. Such a contradiction means you cannot use both them and the Library together in an executable that you distribute.

?a) Accompany the combined library with a copy of the same work based on the Library, uncombined with any other library facilities. This must be distributed under the terms of the Sections above.

?b) Give prominent notice with the combined library of the fact that part of it is a work based on the Library, and explaining where to find the accompanying uncombined form of the same work.

If any portion of this section is held invalid or unenforceable under any particular circumstance, the balance of the section is intended to apply, and the section as a whole is intended to apply in other circumstances.

It is not the purpose of this section to induce you to infringe any patents or other property right claims or to contest validity of any such claims; this section has the sole purpose of protecting the integrity of the free software distribution system which is implemented by public license practices. Many people have made generous contributions to the wide range of software distributed through that system in reliance on consistent application of that system; it is up to the author/donor to decide if he or she is willing to distribute software through any other system and a licensee cannot impose that choice.

This section is intended to make thoroughly clear what is believed to be a consequence of the rest of this License.

Each version is given a distinguishing version number. If the Library specifies a version number of this License which applies to it and "any later version", you have the option of following the terms and conditions either of that version or of any later version published by the Free Software Foundation. If the Library does not specify a license version number, you may choose any version ever published by the Free Software

Foundation.
NO WARRANTY

BSD LICENSE

Redistribution and use in source and binary forms, with or without modification, are permitted provided that the following conditions are met:

THIS SOFTWARE IS PROVIDED BY THE REGENTS AND CONTRIBUTORS ``AS IS" AND ANY EXPRESS OR IMPLIED WARRANTIES, INCLUDING, BUT NOT LIMITED TO, THE IMPLIED WARRANTIES OF MERCHANTABILITY AND FITNESS FOR A PARTICULAR PURPOSE ARE DISCLAIMED. IN NO EVENT SHALL THE REGENTS OR CONTRIBUTORS BE LIABLE FOR ANY DIRECT, INDIRECT, INCIDENTAL, SPECIAL, EXEMPLARY, OR CONSEQUENTIAL DAMAGES (INCLUDING, BUT NOT LIMITED TO, PROCUREMENT OF SUBSTITUTE GOODS OR SERVICES; LOSS OF USE, DATA, OR PROFITS; OR BUSINESS INTERRUPTION) HOWEVER CAUSED AND ON ANY THEORY OF LIABILITY, WHETHER IN CONTRACT, STRICT LIABILITY, OR TORT (INCLUDING NEGLIGENCE OR OTHERWISE) ARISING IN ANY WAY OUT OF THE USE OF THIS SOFTWARE, EVEN IF ADVISED OF THE POSSIBILITY OF SUCH DAMAGE.

MIT LICENSE

Permission is hereby granted, free of charge, to any person obtaining

a copy of this software and associated documentation files (the

"Software"), to deal in the Software without restriction, including

without limitation the rights to use, copy, modify, merge, publish,

distribute, sublicense, and/or sell copies of the Software, and to

permit persons to whom the Software is furnished to do so, subject to

the following conditions:

The above copyright notice and this permission notice shall be included

in all copies or substantial portions of the Software.

THE SOFTWARE IS PROVIDED "AS IS", WITHOUT WARRANTY OF ANY KIND,

EXPRESS OR IMPLIED, INCLUDING BUT NOT LIMITED TO THE WARRANTIES OF

MERCHANTABILITY, FITNESS FOR A PARTICULAR PURPOSE AND NONINFRINGEMENT.

IN NO EVENT SHALL THE AUTHORS OR COPYRIGHT HOLDERS BE LIABLE FOR ANY

CLAIM, DAMAGES OR OTHER LIABILITY, WHETHER IN AN ACTION OF CONTRACT,

TORT OR OTHERWISE, ARISING FROM, OUT OF OR IN CONNECTION WITH THE

SOFTWARE OR THE USE OR OTHER DEALINGS IN THE SOFTWARE.

Apache License

Version 2.0, January 2004

<http://www.apache.org/licenses/>

TERMS AND CONDITIONS FOR USE, REPRODUCTION, AND DISTRIBUTION

1. Definitions.

"License" shall mean the terms and conditions for use, reproduction,

and distribution as defined by Sections 1 through 9 of this document.

"Licensor" shall mean the copyright owner or entity authorized by

the copyright owner that is granting the License.

"Legal Entity" shall mean the union of the acting entity and all

other entities that control, are controlled by, or are under common

control with that entity. For the purposes of this definition,

"control" means (i) the power, direct or indirect, to cause the

direction or management of such entity, whether by contract or

otherwise, or (ii) ownership of fifty percent (50%) or more of the

outstanding shares, or (iii) beneficial ownership of such entity.

"You" (or "Your") shall mean an individual or Legal Entity exercising permissions granted by this License.

"Source" form shall mean the preferred form for making modifications, including but not limited to software source code, documentation source, and configuration files.

"Object" form shall mean any form resulting from mechanical transformation or translation of a Source form, including but not limited to compiled object code, generated documentation, and conversions to other media types.

"Work" shall mean the work of authorship, whether in Source or Object form, made available under the License, as indicated by a copyright notice that is included in or attached to the work (an example is provided in the Appendix below).

"Derivative Works" shall mean any work, whether in Source or Object form, that is based on (or derived from) the Work and for which the editorial revisions, annotations, elaborations, or other modifications represent, as a whole, an original work of authorship. For the purposes of this License, Derivative Works shall not include works that remain separable from, or merely link (or bind by name) to the interfaces of, the Work and Derivative Works thereof.

"Contribution" shall mean any work of authorship, including the original version of the Work and any modifications or additions to that Work or Derivative Works thereof, that is intentionally submitted to Licensor for inclusion in the Work by the copyright owner

or by an individual or Legal Entity authorized to submit on behalf of

the copyright owner. For the purposes of this definition, "submitted"

means any form of electronic, verbal, or written communication sent

to the Licensor or its representatives, including but not limited to

communication on electronic mailing lists, source code control systems,

and issue tracking systems that are managed by, or on behalf of, the

Licensor for the purpose of discussing and improving the Work, but

excluding communication that is conspicuously marked or otherwise

designated in writing by the copyright owner as "Not a Contribution."

"Contributor" shall mean Licensor and any individual or Legal Entity

on behalf of whom a Contribution has been received by Licensor and

subsequently incorporated within the Work.

2. Grant of Copyright License. Subject to the terms and conditions of

this License, each Contributor hereby grants to You a perpetual,

worldwide, non-exclusive, no-charge, royalty-free, irrevocable

copyright license to reproduce, prepare Derivative Works of,

publicly display, publicly perform, sublicense, and distribute the

Work and such Derivative Works in Source or Object form.

3. Grant of Patent License. Subject to the terms and conditions of

this License, each Contributor hereby grants to You a perpetual,

worldwide, non-exclusive, no-charge, royalty-free, irrevocable

(except as stated in this section) patent license to make, have made,

use, offer to sell, sell, import, and otherwise transfer the Work,

where such license applies only to those patent claims

licensable

by such Contributor that are necessarily infringed by their Contribution(s) alone or by combination of their Contribution(s)

with the Work to which such Contribution(s) was submitted. If You

institute patent litigation against any entity (including a cross-claim or counterclaim in a lawsuit) alleging that the Work

or a Contribution incorporated within the Work constitutes direct

or contributory patent infringement, then any patent licenses

granted to You under this License for that Work shall terminate

as of the date such litigation is filed.

4. Redistribution. You may reproduce and distribute copies of the

Work or Derivative Works thereof in any medium, with or without

modifications, and in Source or Object form, provided that You

meet the following conditions:

(a) You must give any other recipients of the Work or Derivative Works a copy of this License; and

(b) You must cause any modified files to carry prominent notices

stating that You changed the files; and

(c) You must retain, in the Source form of any Derivative Works

that You distribute, all copyright, patent, trademark, and attribution notices from the Source form of the Work, excluding those notices that do not pertain to any part of the Derivative Works; and

(d) If the Work includes a "NOTICE" text file as part of its distribution, then any Derivative Works that You distribute must

include a readable copy of the attribution notices contained

within such NOTICE file, excluding those notices that do not

pertain to any part of the Derivative Works, in at least one

of the following places: within a NOTICE text file distributed

as part of the Derivative Works; within the Source form or

documentation, if provided along with the Derivative Works; or,

within a display generated by the Derivative Works, if and

wherever such third-party notices normally appear. The contents

of the NOTICE file are for informational purposes only and

do not modify the License. You may add Your own attribution

notices within Derivative Works that You distribute, alongside

or as an addendum to the NOTICE text from the Work, provided

that such additional attribution notices cannot be construed

as modifying the License.

You may add Your own copyright statement to Your modifications and

may provide additional or different license terms and conditions

for use, reproduction, or distribution of Your modifications, or

for any such Derivative Works as a whole, provided Your use,

reproduction, and distribution of the Work otherwise complies with

the conditions stated in this License.

5. Submission of Contributions. Unless You explicitly state otherwise,

any Contribution intentionally submitted for inclusion in the Work

by You to the Licensor shall be under the terms and conditions of

this License, without any additional terms or conditions.

Notwithstanding the above, nothing herein shall supersede or modify

the terms of any separate license agreement you may have executed

with Licensor regarding such Contributions.

6. Trademarks. This License does not grant permission to use the trade

names, trademarks, service marks, or product names of the Licensor,

except as required for reasonable and customary use in describing the

origin of the Work and reproducing the content of the NOTICE file.

7. Disclaimer of Warranty. Unless required by applicable law or

agreed to in writing, Licensor provides the Work (and each Contributor provides its Contributions) on an "AS IS" BASIS,

WITHOUT WARRANTIES OR CONDITIONS OF ANY KIND, either express or

implied, including, without limitation, any warranties or conditions

of TITLE, NON-INFRINGEMENT, MERCHANTABILITY, or FITNESS FOR A

PARTICULAR PURPOSE. You are solely responsible for determining the

appropriateness of using or redistributing the Work and assume any

risks associated with Your exercise of permissions under this License.

8. Limitation of Liability. In no event and under no legal theory,

whether in tort (including negligence), contract, or otherwise,

unless required by applicable law (such as deliberate and grossly

negligent acts) or agreed to in writing, shall any Contributor be

liable to You for damages, including any direct, indirect, special,

incidental, or consequential damages of any character arising as a

result of this License or out of the use or inability to use the

Work (including but not limited to damages for loss of goodwill,

work stoppage, computer failure or malfunction, or any and all

other commercial damages or losses), even if such Contributor

has been advised of the possibility of such damages.

9. Accepting Warranty or Additional Liability. While redistributing

the Work or Derivative Works thereof, You may choose to offer,

and charge a fee for, acceptance of support, warranty, indemnity,

or other liability obligations and/or rights consistent with this

License. However, in accepting such obligations, You may act only

on Your own behalf and on Your sole responsibility, not on behalf

of any other Contributor, and only if You agree to indemnify,

defend, and hold each Contributor harmless for any liability

incurred by, or claims asserted against, such Contributor by reason

of your accepting any such warranty or additional liability.

END OF TERMS AND CONDITIONS

APPENDIX: How to apply the Apache License to your work.

To apply the Apache License to your work, attach the following

boilerplate notice, with the fields enclosed by brackets "[]"

replaced with your own identifying information. (Don't include

the brackets!) The text should be enclosed in the appropriate

comment syntax for the file format. We also recommend that a

file or class name and description of purpose be included on the

same "printed page" as the copyright notice for easier identification within third-party archives.

Copyright [yyyy] [name of copyright owner]

Licensed under the Apache License, Version 2.0 (the "License");

you may not use this file except in compliance with the License.

You may obtain a copy of the License at

<http://www.apache.org/licenses/LICENSE-2.0>

Unless required by applicable law or agreed to in writing, software

distributed under the License is distributed on an "AS IS" BASIS,

WITHOUT WARRANTIES OR CONDITIONS OF ANY KIND, either express or implied.

See the License for the specific language governing permissions and

limitations under the License.

This copy of the libpng notices is provided for your convenience. In case of

any discrepancy between this copy and the notices in the file png.h that is

included in the libpng distribution, the latter shall prevail.

COPYRIGHT NOTICE, DISCLAIMER, and LICENSE:

If you modify libpng you may insert additional notices immediately following

this sentence.

This code is released under the libpng license.

libpng versions 1.2.6, August 15, 2004, through 1.4.1, February 25, 2010, are

Copyright (c) 2004, 2006-2007 Glenn Randers-Pehrson, and are

distributed according to the same disclaimer and license as libpng-1.2.5

with the following individual added to the list of Contributing Authors

Cosmin Truta

libpng versions 1.0.7, July 1, 2000, through 1.2.5 - October 3, 2002, are

Copyright (c) 2000-2002 Glenn Randers-Pehrson, and are

distributed according to the same disclaimer and license as libpng-1.0.6

with the following individuals added to the list of Contributing Authors

Simon-Pierre Cadieux

Eric S. Raymond

Gilles Vollant

and with the following additions to the disclaimer:

There is no warranty against interference with your enjoyment of the

library or against infringement. There is no warranty that our

efforts or the library will fulfill any of your particular purposes

or needs. This library is provided with all faults, and the entire

risk of satisfactory quality, performance, accuracy, and effort is with

the user.

libpng versions 0.97, January 1998, through 1.0.6, March 20, 2000, are

Copyright (c) 1998, 1999 Glenn Randers-Pehrson, and are distributed according to the same disclaimer and license as libpng-0.96,

with the following individuals added to the list of Contributing Authors:

Tom Lane

Glenn Randers-Pehrson

Willem van Schaik

libpng versions 0.89, June 1996, through 0.96, May 1997, are

Copyright (c) 1996, 1997 Andreas Dilger

Distributed according to the same disclaimer and license as libpng-0.88,

with the following individuals added to the list of Contributing Authors:

John Bowler

Kevin Bracey

Sam Bushell

Magnus Holmgren
Greg Roelofs
Tom Tanner

libpng versions 0.5, May 1995, through 0.88, January 1996, are
Copyright (c) 1995, 1996 Guy Eric Schalnat, Group 42, Inc.

For the purposes of this copyright and license, "Contributing
Authors"
is defined as the following set of individuals:

Andreas Dilger
Dave Martindale
Guy Eric Schalnat
Paul Schmidt
Tim Wegner

The PNG Reference Library is supplied "AS IS". The
Contributing Authors
and Group 42, Inc. disclaim all warranties, expressed or
implied,
including, without limitation, the warranties of
merchantability and of
fitness for any purpose. The Contributing Authors and Group
42, Inc.
assume no liability for direct, indirect, incidental, special,
exemplary,
or consequential damages, which may result from the use of
the PNG
Reference Library, even if advised of the possibility of such
damage.

Permission is hereby granted to use, copy, modify, and
distribute this
source code, or portions hereof, for any purpose, without fee,
subject
to the following restrictions:

be misrepresented as being the original source.

source or altered source distribution.

The Contributing Authors and Group 42, Inc. specifically
permit, without

fee, and encourage the use of this source code as a
component to

supporting the PNG file format in commercial products. If you
use this

source code in a product, acknowledgment is not required but
would be

A "png_get_copyright" function is available, for convenient
use in "about"

boxes and the like:

```
printf("%s",png_get_copyright(NULL));
```

Also, the PNG logo (in PNG format, of course) is supplied in
the

files "pngbar.png.jpg" and "pngbar.jpg (88x31) and
"pngnow.png.jpg" (98x31).

Libpng is OSI Certified Open Source Software. OSI Certified
Open Source is a
certification mark of the Open Source Initiative.

Glenn Randers-Pehrson
glennrp at users.sourceforge.net
February 25, 2010

This software is based in part on the work of the FreeType
Team.

The FreeType Project LICENSE

2006-Jan-27

Copyright 1996-2002, 2006 by
David Turner, Robert Wilhelm, and Werner Lemberg

Introduction

=====

The FreeType Project is distributed in several archive packages;

some of them may contain, in addition to the FreeType font engine,

various tools and contributions which rely on, or relate to, the

FreeType Project.

This license applies to all files found in such packages, and which do not fall under their own explicit license. The license

affects thus the FreeType font engine, the test programs,

documentation and makefiles, at the very least.

This license was inspired by the BSD, Artistic, and IJG (Independent JPEG Group) licenses, which all encourage inclusion

and use of free software in commercial and freeware products

alike. As a consequence, its main points are that:

o We don't promise that this software works. However, we will be

interested in any kind of bug reports. ('as is' distribution)

o You can use this software for whatever you want, in parts or

full form, without having to pay us. ('royalty-free' usage)

o You may not pretend that you wrote this software. If you use

it, or only parts of it, in a program, you must acknowledge

somewhere in your documentation that you have used the

FreeType code. ('credits')

We specifically permit and encourage the inclusion of this

software, with or without modifications, in commercial products.

We disclaim all warranties covering The FreeType Project

and

assume no liability related to The FreeType Project.

Finally, many people asked us for a preferred form for a credit/disclaimer to use in compliance with this license. We thus

encourage you to use the following text:

""""

Portions of this software are copyright ?<year> The FreeType

Project (www.freetype.org). All rights reserved.

""""

Please replace <year> with the value from the FreeType version you

actually use.

Legal Terms

=====

Throughout this license, the terms 'package', 'FreeType Project',

and 'FreeType archive' refer to the set of files originally distributed by the authors (David Turner, Robert Wilhelm, and

Werner Lemberg) as the 'FreeType Project', be they named as alpha,

beta or final release.

'You' refers to the licensee, or person using the project, where

'using' is a generic term including compiling the project's source

code as well as linking it to form a 'program' or 'executable'.

This program is referred to as 'a program using the FreeType

engine'.

This license applies to all files distributed in the original FreeType Project, including all source code, binaries and documentation, unless otherwise stated in the file in its original, unmodified form as distributed in the original archive.

If you are unsure whether or not a particular file is covered by this license, you must contact us to verify this.

The FreeType Project is copyright (C) 1996-2000 by David Turner, Robert Wilhelm, and Werner Lemberg. All rights reserved except as specified below.

THE FREETYPE PROJECT IS PROVIDED `AS IS' WITHOUT WARRANTY OF ANY KIND, EITHER EXPRESS OR IMPLIED, INCLUDING, BUT NOT LIMITED TO, WARRANTIES OF MERCHANTABILITY AND FITNESS FOR A PARTICULAR PURPOSE. IN NO EVENT WILL ANY OF THE AUTHORS OR COPYRIGHT HOLDERS BE LIABLE FOR ANY DAMAGES CAUSED BY THE USE OR THE INABILITY TO USE, OF THE FREETYPE PROJECT.

This license grants a worldwide, royalty-free, perpetual and irrevocable right and license to use, execute, perform, compile, display, copy, create derivative works of, distribute and sublicense the FreeType Project (in both source and object code forms) and derivative works thereof for any purpose; and to authorize others to exercise some or all of the rights granted herein, subject to the following conditions:

o Redistribution of source code must retain this license file ('FTL.TXT') unaltered; any additions, deletions or changes

to

the original files must be clearly indicated in accompanying

documentation. The copyright notices of the unaltered,

original files must be preserved in all copies of source files.

o Redistribution in binary form must provide a disclaimer that

states that the software is based in part of the work of the FreeType Team, in the distribution documentation. We also

encourage you to put an URL to the FreeType web page in your

documentation, though this isn't mandatory.

These conditions apply to any software derived from or based on

the FreeType Project, not just the unmodified files. If you use

our work, you must acknowledge us. However, no fee need be paid to us.

Neither the FreeType authors and contributors nor you shall use

the name of the other for commercial, advertising, or promotional

purposes without specific prior written permission.

We suggest, but do not require, that you use one or more of the

following phrases to refer to this software in your documentation

or advertising materials: 'FreeType Project', 'FreeType Engine',

'FreeType library', or 'FreeType Distribution'.

As you have not signed this license, you are not required to

accept it. However, as the FreeType Project is copyrighted

material, only this license, or another one contracted with

the authors, grants you the right to use, distribute, and modify it.

Therefore, by using, distributing, or modifying the FreeType

Project, you indicate that you understand and accept all the terms of this license.

There are two mailing lists related to FreeType:

o freetype@nongnu.org

Discusses general use and applications of FreeType, as well as

future and wanted additions to the library and distribution.

If you are looking for support, start in this list if you haven't found anything to help you in the documentation.

o freetype-devel@nongnu.org

Discusses bugs, as well as engine internals, design issues, specific licenses, porting, etc.

Our home page can be found at

<http://www.freetype.org>

--- end of FTL.TXT ---

MOZILLA PUBLIC LICENSE

Version 1.1

1.0.1. "Commercial Use" means distribution or otherwise

making the

Covered Code available to a third party.

1.1. "Contributor" means each entity that creates or contributes to the creation of Modifications.

1.2. "Contributor Version" means the combination of the Original Code, prior Modifications used by a Contributor, and the Modifications made by that particular Contributor.

1.3. "Covered Code" means the Original Code or Modifications or the combination of the Original Code and Modifications, in each case including portions thereof.

1.4. "Electronic Distribution Mechanism" means a mechanism generally accepted in the software development community for the electronic transfer of data.

1.5. "Executable" means Covered Code in any form other than Source Code.

1.6. "Initial Developer" means the individual or entity identified as the Initial Developer in the Source Code notice required by Exhibit A.

1.7. "Larger Work" means a work which combines Covered Code or portions thereof with code not governed by the terms of this License.

1.8. "License" means this document.

1.8.1. "Licensable" means having the right to grant, to the maximum extent possible, whether at the time of the initial grant or

subsequently acquired, any and all of the rights conveyed herein.

1.9. "Modifications" means any addition to or deletion from the

substance or structure of either the Original Code or any previous

Modifications. When Covered Code is released as a series of files, a

Modification is:

A. Any addition to or deletion from the contents of a file containing Original Code or previous Modifications.

B. Any new file that contains any part of the Original Code or previous Modifications.

1.10. "Original Code" means Source Code of computer software code

which is described in the Source Code notice required by Exhibit A as

Original Code, and which, at the time of its release under this

License is not already Covered Code governed by this License.

1.10.1. "Patent Claims" means any patent claim(s), now owned or

hereafter acquired, including without limitation, method, process,

and apparatus claims, in any patent Licensable by grantor.

1.11. "Source Code" means the preferred form of the Covered Code for

making modifications to it, including all modules it contains, plus

any associated interface definition files, scripts used to control

compilation and installation of an Executable, or source code

differential comparisons against either the Original Code or another

well known, available Covered Code of the Contributor's choice. The

Source Code can be in a compressed or archival form, provided the

appropriate decompression or de-archiving software is

widely available

for no charge.

1.12. "You" (or "Your") means an individual or a legal entity exercising rights under, and complying with all of the terms of, this

License or a future version of this License issued under Section 6.1.

For legal entities, "You" includes any entity which controls, is

controlled by, or is under common control with You. For purposes of

this definition, "control" means (a) the power, direct or indirect,

to cause the direction or management of such entity, whether by

contract or otherwise, or (b) ownership of more than fifty percent

(50%) of the outstanding shares or beneficial ownership of such

entity.

2.1. The Initial Developer Grant.

The Initial Developer hereby grants You a world-wide, royalty-free,

non-exclusive license, subject to third party intellectual property

claims:

(a) under intellectual property rights (other than patent or

trademark) Licensable by Initial Developer to use, reproduce,

modify, display, perform, sublicense and distribute the Original

Code (or portions thereof) with or without Modifications, and/or

as part of a Larger Work; and

(b) under Patents Claims infringed by the making, using or

selling of Original Code, to make, have made, use, practice,

sell, and offer for sale, and/or otherwise dispose of the Original Code (or portions thereof).

(c) the licenses granted in this Section 2.1(a) and (b) are effective on the date Initial Developer first distributes Original Code under the terms of this License.

(d) Notwithstanding Section 2.1(b) above, no patent license is granted: 1) for code that You delete from the Original Code; 2) separate from the Original Code; or 3) for infringements caused by: i) the modification of the Original Code or ii) the combination of the Original Code with other software or devices.

2.2. Contributor Grant.

Subject to third party intellectual property claims, each Contributor hereby grants You a world-wide, royalty-free, non-exclusive license

(a) under intellectual property rights (other than patent or trademark) Licensable by Contributor, to use, reproduce, modify, display, perform, sublicense and distribute the Modifications created by such Contributor (or portions thereof) either on an unmodified basis, with other Modifications, as Covered Code and/or as part of a Larger Work; and

(b) under Patent Claims infringed by the making, using, or selling of Modifications made by that Contributor either alone and/or in combination with its Contributor Version (or portions of such combination), to make, use, sell, offer for sale, have made, and/or otherwise dispose of: 1) Modifications made by that Contributor (or portions thereof); and 2) the combination of Modifications made by that Contributor with its Contributor Version (or portions of such combination).

(c) the licenses granted in Sections 2.2(a) and 2.2(b) are effective on the date Contributor first makes Commercial Use of the Covered Code.

(d) Notwithstanding Section 2.2(b) above, no patent license is granted: 1) for any code that Contributor has deleted from the Contributor Version; 2) separate from the Contributor Version; 3) for infringements caused by: i) third party modifications of Contributor Version or ii) the combination of Modifications made by that Contributor with other software (except as part of the Contributor Version) or other devices; or 4) under Patent Claims infringed by Covered Code in the absence of Modifications made by that Contributor.

3.1. Application of License.

The Modifications which You create or to which You contribute are governed by the terms of this License, including without limitation Section 2.2. The Source Code version of Covered Code may be distributed only under the terms of this License or a future version of this License released under Section 6.1, and You must include a copy of this License with every copy of the Source Code You distribute. You may not offer or impose any terms on any Source Code version that alters or restricts the applicable version of this License or the recipients' rights hereunder. However, You may include an additional document offering the additional rights described in Section 3.5.

3.2. Availability of Source Code.

Any Modification which You create or to which You contribute must be made available in Source Code form under the terms of this License either on the same media as an Executable version or via an accepted Electronic Distribution Mechanism to anyone to whom you made an Executable version available; and if made available via Electronic Distribution Mechanism, must remain available for at least twelve (12) months after the date it initially became available, or at least six (6) months after a subsequent version of that particular Modification has been made available to such recipients. You are responsible for ensuring that the Source Code version remains available even if the Electronic Distribution Mechanism is maintained by a third party.

3.3. Description of Modifications.

You must cause all Covered Code to which You contribute to contain a file documenting the changes You made to create that Covered Code and the date of any change. You must include a prominent statement that the Modification is derived, directly or indirectly, from Original Code provided by the Initial Developer and including the name of the Initial Developer in (a) the Source Code, and (b) in any Executable version or related documentation in which You describe the origin or ownership of the Covered Code.

3.4. Intellectual Property Matters

(a) Third Party Claims.

If Contributor has knowledge that a license under a third party's intellectual property rights is required to exercise the rights granted by such Contributor under Sections 2.1 or 2.2, Contributor must include a text file with the Source Code

distribution titled "LEGAL" which describes the claim and the party making the claim in sufficient detail that a recipient will know whom to contact. If Contributor obtains such knowledge after the Modification is made available as described in Section 3.2, Contributor shall promptly modify the LEGAL file in all copies Contributor makes available thereafter and shall take other steps (such as notifying appropriate mailing lists or newsgroups) reasonably calculated to inform those who received the Covered Code that new knowledge has been obtained.

(b) Contributor APIs.

If Contributor's Modifications include an application programming interface and Contributor has knowledge of patent licenses which are reasonably necessary to implement that API, Contributor must also include this information in the LEGAL file.

(c) Representations.

Contributor represents that, except as disclosed pursuant to Section 3.4(a) above, Contributor believes that Contributor's Modifications are Contributor's original creation(s) and/or Contributor has sufficient rights to grant the rights conveyed by this License.

3.5. Required Notices.

You must duplicate the notice in Exhibit A in each file of the Source Code. If it is not possible to put such notice in a particular Source Code file due to its structure, then You must include such notice in a location (such as a relevant directory) where a user would be likely

to look for such a notice. If You created one or more Modification(s)

You may add your name as a Contributor to the notice described in

Exhibit A. You must also duplicate this License in any documentation

for the Source Code where You describe recipients' rights or ownership

rights relating to Covered Code. You may choose to offer, and to

charge a fee for, warranty, support, indemnity or liability obligations to one or more recipients of Covered Code. However, You

may do so only on Your own behalf, and not on behalf of the Initial

Developer or any Contributor. You must make it absolutely clear than

any such warranty, support, indemnity or liability obligation is

offered by You alone, and You hereby agree to indemnify the Initial

Developer and every Contributor for any liability incurred by the

Initial Developer or such Contributor as a result of warranty,

support, indemnity or liability terms You offer.

3.6. Distribution of Executable Versions.

You may distribute Covered Code in Executable form only if the

requirements of Section 3.1-3.5 have been met for that Covered Code,

and if You include a notice stating that the Source Code version of

the Covered Code is available under the terms of this License,

including a description of how and where You have fulfilled the

obligations of Section 3.2. The notice must be conspicuously included

in any notice in an Executable version, related documentation or

collateral in which You describe recipients' rights relating to the

Covered Code. You may distribute the Executable version of Covered

Code or ownership rights under a license of Your choice, which may

contain terms different from this License, provided that You are in

compliance with the terms of this License and that the license for the

Executable version does not attempt to limit or alter the recipient's

rights in the Source Code version from the rights set forth in this

License. If You distribute the Executable version under a different

license You must make it absolutely clear that any terms which differ

from this License are offered by You alone, not by the Initial

Developer or any Contributor. You hereby agree to indemnify the

Initial Developer and every Contributor for any liability incurred by

the Initial Developer or such Contributor as a result of any such

terms You offer.

3.7. Larger Works.

You may create a Larger Work by combining Covered Code with other code

not governed by the terms of this License and distribute the Larger

Work as a single product. In such a case, You must make sure the

requirements of this License are fulfilled for the Covered Code.

If it is impossible for You to comply with any of the terms of this

License with respect to some or all of the Covered Code due to

statute, judicial order, or regulation then You must: (a) comply with

the terms of this License to the maximum extent possible; and (b)

describe the limitations and the code they affect. Such description

must be included in the LEGAL file described in Section 3.4 and must

be included with all distributions of the Source Code. Except to the

extent prohibited by statute or regulation, such description must be

sufficiently detailed for a recipient of ordinary skill to be able to understand it.

This License applies to code to which the Initial Developer has attached the notice in Exhibit A and to related Covered Code.

6.1. New Versions.

Netscape Communications Corporation ("Netscape") may publish revised and/or new versions of the License from time to time. Each version will be given a distinguishing version number.

6.2. Effect of New Versions.

Once Covered Code has been published under a particular version of the License, You may always continue to use it under the terms of that version. You may also choose to use such Covered Code under the terms of any subsequent version of the License published by Netscape. No one other than Netscape has the right to modify the terms applicable to Covered Code created under this License.

6.3. Derivative Works.

If You create or use a modified version of this License (which you may only do in order to apply it to code which is not already Covered Code governed by this License), You must (a) rename Your license so that the phrases "Mozilla", "MOZILLAPL", "MOZPL", "Netscape", "MPL", "NPL" or any confusingly similar phrase do not appear in your license (except to note that your license differs from this License) and (b) otherwise make it clear that Your version of the license contains terms which differ from the Mozilla Public License and

Netscape Public License. (Filling in the name of the Initial Developer, Original Code or Contributor in the notice described in Exhibit A shall not of themselves be deemed to be modifications of this License.)

COVERED CODE IS PROVIDED UNDER THIS LICENSE ON AN "AS IS" BASIS,

WITHOUT WARRANTY OF ANY KIND, EITHER EXPRESSED OR IMPLIED, INCLUDING,

WITHOUT LIMITATION, WARRANTIES THAT THE COVERED CODE IS FREE OF

DEFECTS, MERCHANTABILITY, FIT FOR A PARTICULAR PURPOSE OR NON-INFRINGEMENT.

THE ENTIRE RISK AS TO THE QUALITY AND PERFORMANCE OF THE COVERED CODE

IS WITH YOU. SHOULD ANY COVERED CODE PROVE DEFECTIVE IN ANY RESPECT,

YOU (NOT THE INITIAL DEVELOPER OR ANY OTHER CONTRIBUTOR) ASSUME THE

COST OF ANY NECESSARY SERVICING, REPAIR OR CORRECTION. THIS DISCLAIMER

OF WARRANTY CONSTITUTES AN ESSENTIAL PART OF THIS LICENSE. NO USE OF

ANY COVERED CODE IS AUTHORIZED HEREUNDER EXCEPT UNDER THIS DISCLAIMER.

8.1. This License and the rights granted hereunder will terminate

automatically if You fail to comply with terms herein and fail to cure

such breach within 30 days of becoming aware of the breach. All

sublicenses to the Covered Code which are properly granted shall

survive any termination of this License. Provisions which, by their

nature, must remain in effect beyond the termination of this License

shall survive.

8.2. If You initiate litigation by asserting a patent infringement

claim (excluding declaratory judgment actions) against Initial Developer

or a Contributor (the Initial Developer or Contributor against whom

You file such action is referred to as "Participant") alleging that:

(a) such Participant's Contributor Version directly or indirectly infringes any patent, then any and all rights granted by such Participant to You under Sections 2.1 and/or 2.2 of this License shall, upon 60 days notice from Participant terminate prospectively, unless if within 60 days after receipt of notice You either: (i) agree in writing to pay Participant a mutually agreeable reasonable royalty for Your past and future use of Modifications made by such Participant, or (ii) withdraw Your litigation claim with respect to the Contributor Version against such Participant. If within 60 days of notice, a reasonable royalty and payment arrangement are not mutually agreed upon in writing by the parties or the litigation claim is not withdrawn, the rights granted by Participant to You under Sections 2.1 and/or 2.2 automatically terminate at the expiration of the 60 day notice period specified above.

(b) any software, hardware, or device, other than such Participant's Contributor Version, directly or indirectly infringes any patent, then any rights granted to You by such Participant under Sections 2.1(b) and 2.2(b) are revoked effective as of the date You first made, used, sold, distributed, or had made, Modifications made by that Participant.

8.3. If You assert a patent infringement claim against Participant alleging that such Participant's Contributor Version directly or indirectly infringes any patent where such claim is resolved (such as

by license or settlement) prior to the initiation of patent infringement litigation, then the reasonable value of the licenses

granted by such Participant under Sections 2.1 or 2.2 shall be taken

into account in determining the amount or value of any payment or license.

8.4. In the event of termination under Sections 8.1 or 8.2 above,

all end user license agreements (excluding distributors and resellers)

which have been validly granted by You or any distributor hereunder

prior to termination shall survive termination.

UNDER NO CIRCUMSTANCES AND UNDER NO LEGAL THEORY, WHETHER TORT

(INCLUDING NEGLIGENCE), CONTRACT, OR OTHERWISE, SHALL YOU, THE INITIAL

DEVELOPER, ANY OTHER CONTRIBUTOR, OR ANY DISTRIBUTOR OF COVERED CODE,

OR ANY SUPPLIER OF ANY OF SUCH PARTIES, BE LIABLE TO ANY PERSON FOR

ANY INDIRECT, SPECIAL, INCIDENTAL, OR CONSEQUENTIAL DAMAGES OF ANY

CHARACTER INCLUDING, WITHOUT LIMITATION, DAMAGES FOR LOSS OF GOODWILL,

WORK STOPPAGE, COMPUTER FAILURE OR MALFUNCTION, OR ANY AND ALL OTHER

COMMERCIAL DAMAGES OR LOSSES, EVEN IF SUCH PARTY SHALL HAVE BEEN

INFORMED OF THE POSSIBILITY OF SUCH DAMAGES. THIS LIMITATION OF

LIABILITY SHALL NOT APPLY TO LIABILITY FOR DEATH OR PERSONAL INJURY

RESULTING FROM SUCH PARTY'S NEGLIGENCE TO THE EXTENT APPLICABLE LAW

PROHIBITS SUCH LIMITATION. SOME JURISDICTIONS DO NOT ALLOW THE

EXCLUSION OR LIMITATION OF INCIDENTAL OR CONSEQUENTIAL DAMAGES, SO

THIS EXCLUSION AND LIMITATION MAY NOT APPLY TO YOU.

The Covered Code is a "commercial item," as that term is defined in 48 C.F.R. 2.101 (Oct. 1995), consisting of "commercial computer software" and "commercial computer software documentation," as such terms are used in 48 C.F.R. 12.212 (Sept. 1995). Consistent with 48 C.F.R. 12.212 and 48 C.F.R. 227.7202-1 through 227.7202-4 (June 1995), all U.S. Government End Users acquire Covered Code with only those rights set forth herein.

This License represents the complete agreement concerning subject matter hereof. If any provision of this License is held to be unenforceable, such provision shall be reformed only to the extent necessary to make it enforceable. This License shall be governed by California law provisions (except to the extent applicable law, if any, provides otherwise), excluding its conflict-of-law provisions. With respect to disputes in which at least one party is a citizen of, or an entity chartered or registered to do business in the United States of America, any litigation relating to this License shall be subject to the jurisdiction of the Federal Courts of the Northern District of California, with venue lying in Santa Clara County, California, with the losing party responsible for costs, including without limitation, court costs and reasonable attorneys' fees and expenses. The application of the United Nations Convention on Contracts for the International Sale of Goods is expressly excluded. Any law or regulation which provides that the language of a contract shall be construed against the drafter shall not apply to this License.

As between Initial Developer and the Contributors, each party is responsible for claims and damages arising, directly or indirectly, out of its utilization of rights under this License and You agree to work with Initial Developer and Contributors to distribute such responsibility on an equitable basis. Nothing herein is intended or shall be deemed to constitute any admission of liability.

Initial Developer may designate portions of the Covered Code as "Multiple-Licensed". "Multiple-Licensed" means that the Initial Developer permits you to utilize portions of the Covered Code under Your choice of the NPL or the alternative licenses, if any, specified by the Initial Developer in the file described in Exhibit A.

EXHIBIT A -Mozilla Public License.

``The contents of this file are subject to the Mozilla Public License Version 1.1 (the "License"); you may not use this file except in compliance with the License. You may obtain a copy of the License at <http://www.mozilla.org/MPL/>

Software distributed under the License is distributed on an "AS IS" basis, WITHOUT WARRANTY OF ANY KIND, either express or implied. See the License for the specific language governing rights and limitations under the License.

The Original Code is

The Initial Developer of the Original Code is

Portions created by _____ are
Copyright (C) _____
_____. All Rights Reserved.

Contributor(s):
_____.

Alternatively, the contents of this file may be used under
the terms

of the _____ license (the "[_____] License"), in which case
the

provisions of [_____] License are applicable instead of
those

above. If you wish to allow use of your version of this file
only

under the terms of the [_____] License and not to allow
others to use

your version of this file under the MPL, indicate your
decision by

deleting the provisions above and replace them with the
notice and

other provisions required by the [_____] License. If you do
not delete

the provisions above, a recipient may use your version of
this file

under either the MPL or the [_____] License."

[NOTE: The text of this Exhibit A may differ slightly from the
text of

the notices in the Source Code files of the Original Code.
You should

use the text of this Exhibit A rather than the text found in
the

Original Code Source Code for Your Modifications.]

22.5

Съобщения

Можете да получавате съобщение за наличен нов софтуер
на телевизора за изтегляне или други свързани със
софтуер проблеми.

За да прочетете тези съобщения...

1 - Натиснете , изберете **Всички настройки** и
натиснете **ОК**.

2 - Изберете **Актуализиране на софтуера > Съобщения**.

3 - Ако има съобщение, можете да го прочетете или да
изберете едно от наличните съобщения.

4 - Натиснете **<** (ляво) неколкократно, ако е необходимо,
за да затворите менюто.

Спецификации

23.1

Параметри на околната среда

Технически данни

32PFS6402

- Клас на енергийна ефективност: A
- Размер на видимия екран: 80 cm / 32 инча
- Потребление на енергия при включен режим (W): 34 W
- Годишно потребление на енергия (kWh) *: 50 kWh
- Потребление на енергия в режим на готовност (W) **: 0,30 W
- Резолюция на дисплея (пиксели): 1920 x 1080p

43PUS64x2

- Клас на енергийна ефективност: A
- Размер на видимия екран: 108 cm / 43 инча
- Потребление на енергия при включен режим (W): 67 W
- Годишно потребление на енергия (kWh) *: 98 kWh
- Потребление на енергия в режим на готовност (W) **: 0,30 W
- Резолюция на дисплея (пиксели): 3840 x 2160p

49PUS64x2

- Клас на енергийна ефективност: A
- Размер на видимия екран: 123 cm / 49 инча
- Потребление на енергия при включен режим (W): 87 W
- Годишно потребление на енергия (kWh) *: 127 kWh
- Потребление на енергия в режим на готовност (W) **: 0,30 W
- Резолюция на дисплея (пиксели): 3840 x 2160p

55PUS64x2

- Клас на енергийна ефективност: A
- Размер на видимия екран: 139 cm / 55 инча
- Потребление на енергия при включен режим (W): 91 W
- Годишно потребление на енергия (kWh) *: 133 kWh
- Потребление на енергия в режим на готовност (W) **: 0,30 W
- Резолюция на дисплея (пиксели): 3840 x 2160p

* Потребление на енергия kWh на година, на базата на потреблението на мощност на телевизор, който работи 4 часа на ден в продължение на 365 дни. Действителното потребление на енергия зависи от начина на използване на телевизора.

** Когато телевизорът е изключен с дистанционното управление и няма активна функция.

Край на експлоатационния срок

Изхвърляне на стария продукт и батериите

Продуктът е разработен и произведен от висококачествени материали и компоненти, които могат да бъдат рециклирани и използвани повторно.



Символът със зачеркнат контейнер за отпадъци означава, че продуктът отговаря на европейската директива 2012/19/EU.



Осведомете се относно местната система за разделно събиране на отпадъците от електрически и електронни продукти.

Съобразявайте се с местните разпоредби и не изхвърляйте старите си продукти с обикновените битови отпадъци. Правилното изхвърляне на старите продукти помага за избягване на евентуални неблагоприятни последици за околната среда и човешкото здраве.

Продуктът съдържа батерии, за които е в сила европейската директива 2006/66/ЕС. Тези батерии не могат да се изхвърлят заедно с обикновените битови отпадъци.



Осведомете се относно местната система за разделно събиране на батерии, тъй като правилният начин на изхвърляне ще помогне за избягване на неблагоприятни последици за околната среда и човешкото здраве.

23.2

Захранване

Спецификациите на продукта може да се променят без предупреждение. За повече данни за спецификациите на този продукт посетете www.philips.com/support

Захранване

- Мрежово захранване: AC 220–240 V +/-10%
- Околна температура : 5°C до 35°C
- Функции за пестене на електроенергия: ЕКО режим, изключване на образа (за радио), автоматичен таймер за изключване, меню "Еко настройки".

За информация относно потребление на енергия, вижте глава **Технически данни**.

Номиналната мощност, посочена на табелката на продукта, е консумираната мощност при използване на продукта в обикновени домашни условия (IEC 62087, издание 2). Максималната мощност, посочена в скоби, е за електротехническа безопасност (IEC 60065, издание 7.2).

23.3

Операционна система

Операционна система Android:

Android Marshmallow 6.0

23.4

Приемане

- Вход за антена: 75 ohm коаксиален (IEC75)
- Честотни диапазони на тунера: Hyperband, S-Channel, UHF, VHF
- DVB : DVB-T2 (поддръжка HEVC), DVB-C (кабел) QAM
- Възпроизвеждане на аналогово видео: SECAM, PAL
- Възпроизвеждане на цифрово видео: MPEG2 SD/HD (ISO/IEC 13818-2), MPEG4 SD/HD (ISO/IEC 14496-10)
- Възпроизвеждане на цифров звук (ISO/IEC 13818-3)
- Вход за сателитен сигнал: 75 ohm F-тип
- Диапазон на входните честоти: 950 до 2150 MHz
- Входящо ниво на сигнала: 25 до 65 dBm
- DVB-S/S2 QPSK, символна скорост 2 до 45 милиона символа, SCPC и MCPC
- LNB : DiSEqC 1.0, поддръжка 1 до 4 LNB конвертора, поляритет 14/18 V, честотна лента 22 kHz, режим по-силен звук, LNB ток макс. 300 mA

23.5

Тип на дисплея

Размер на екрана по диагонал

- 43PUS6432: 108 cm / 43 инча
- 49PUS6432: 123 cm / 49 инча
- 55PUS6432: 139 cm / 55 инча

Разделителна способност на дисплея

- 3840 x 2160p

23.6

Входна разделителна способност на дисплея

Видеоформати

Разделителна способност – честота на обновяване

- 480i – 60 Hz
- 480p – 60 Hz

- 576i – 50 Hz
- 576p – 50 Hz
- 720p – 50 Hz, 60 Hz
- 1080i – 50 Hz, 60 Hz
- 1080p – 24 Hz, 25 Hz, 30 Hz
- 2160p – 24 Hz, 25 Hz, 30 Hz, 50 Hz, 60 Hz

Компютърни формати

Разделителни способности (сред други)

- 640 x 480p – 60 Hz
- 800 x 600p – 60 Hz
- 1024 x 768p – 60 Hz
- 1280 x 768p – 60 Hz
- 1360 x 765p – 60 Hz
- 1360 x 768p – 60 Hz
- 1280 x 1024p – 60 Hz
- 1920 x 1080p – 60 Hz
- 3840 x 2160p – 24 Hz, 25 Hz, 30 Hz, 50 Hz, 60 Hz

23.7

Размери и тегло

32PFS6402

- без ТВ стойка:

Ширина 726,5 mm – височина 438,7 mm – дълбочина 76,8 mm – тегло ± 5,63 kg

- със ТВ стойка:

Ширина 726,5 mm – височина 483,3 mm – дълбочина 168,7 mm – тегло ± 5,89 kg

43PUS64x2

- без ТВ стойка:

Ширина 968,2 mm – височина 575,7 mm – дълбочина 76,8 mm – тегло ± 9,38 kg

- със ТВ стойка:

Ширина 968,2 mm – височина 623,3 mm – дълбочина 204,2 mm – тегло ± 9,69 kg

49PUS64x2

- без ТВ стойка:

Ширина 1099,2 mm – височина 645,3 mm – дълбочина 78,6 mm – тегло ± 11,01 kg

- със ТВ стойка:

Ширина 1099,2 mm – височина 699,7 mm – дълбочина 213,2 mm – тегло ± 11,31 kg

55PUS64x2

- без ТВ стойка:

Ширина 1239,2 mm – височина 724,7 mm – дълбочина 84,8 mm – тегло ± 16 kg

- със ТВ стойка:

Ширина 1239,2 mm – височина 779,5 mm – дълбочина 231,7 mm – тегло ± 16,3 kg

Възможности за свързване

Отстрани на телевизора

- HDMI 3 вход – ARC
- HDMI 4 вход – MHL – ARC
- USB 2 – USB 2.0
- USB 3 – USB 3.0 (син)
- 1x Слот за общ интерфейс CI+/CAM
- Слушалки – стерео минижак 3,5 мм

Гръб на телевизора

- Аудио вход (DVI към HDMI) – стерео минижак 3,5 мм
- SCART: Аудио L/R, вход CVBS, RGB
- YPbPr : Y Pb Pr, Аудио L/R

Дъно на телевизора

- HDMI 1 вход – HDCP 2.2
- HDMI 2 вход – HDCP 2.2
- USB 1 – USB 2.0
- Аудио изход – Оптичен Toslink
- Мрежова LAN – RJ45
- Антена (75 ohm)
- Сателитен тунер

Europe (Windows-1250), Cyrillic (Windows-1251), Greek (Windows-1253), Turkish (Windows-1254), Western Europe (Windows-1252)

- Фото кодеци: JPEG, PNG, BMP
- Ограничения:

– Поддържаната максимална обща побитова скорост за мултимедиен файл е 30 Mbps.

– Поддържаната максимална видео побитова скорост за мултимедиен файл е 20 Mbps.

– MPEG-4 AVC (H.264) се поддържа до High Profile @ L5.1.
– H.265 (HEVC) се поддържа до Main / Main 10 Profile до ниво 5.1

– VC-1 се поддържа до Advanced Profile @ L3.

Поддържан софтуер за мултимедиен сървър (DMS)

• Можете да използвате само сертифициран за DLNA V1.5 софтуер за мултимедиен сървър (клас DMS).

• Можете да използвате приложението Philips TV Remote (iOS и Android) на мобилни устройства.

Работните показатели може да са различни, в зависимост от възможностите на мобилното устройство и използвания софтуер.

Звук

- wOoX
- HD Stereo
- Изходна мощност (RMS): 20 W
- Dolby Digital Plus®
- DTS Premium Sound™

Мултимедийна

Връзки

- USB 2.0/USB 3.0
- Ethernet LAN RJ-45
- Wi-Fi 802.11a/b/g/n (вграден)
- BT2.1 с EDR & BT4.0 с BLE

Поддържани USB файлови системи

- FAT 16, FAT 32, NTFS

ESD

- Контейнери: 3GP, AVCHD, AVI, MPEG-PS, MPEG-TS, MPEG-4, Matroska (MKV), Quicktime (MOV, M4V, M4A), Windows Media (ASF/WMV/WMA)
- Видео кодеци: MPEG-1, MPEG-2, MPEG-4 Part 2, MPEG-4 Part 10 AVC (H264), H.265 (HEVC), VC-1, WMV9
- Аудио кодеци: AAC, HE-AAC (v1/v2), AMR-NB, Dolby Digital, Dolby Digital Plus, DTS Premium Sound™, MPEG-1/2/2.5 Layer I/II/III (включва MP3), WMA (v2 до v9.2), WMA Pro (v9/v10)
- Субтитри:
 - Формати: SAMI, SubRip (SRT), SubViewer (SUB), MicroDVD (TXT), mplayer2 (TXT), TmPlayer (TXT)
 - Кодирание на символите: UTF-8, Central Europe и Eastern

Помощ и поддръжка

24.1

Регистрирайте телевизора си

Регистрирайте телевизора си, за да ползвате най-различни предимства, включително пълна поддръжка (включително изтегляне на файлове), привилегирован достъп до информация за нови продукти, ексклузивни оферти и отстъпки, шанс за печалби и дори участие в специални анкети за нови продукти.

Отидете на адрес www.philips.com/welcome

24.2

Използване на Помощ

Този телевизор предоставя екранна помощ  .

Отваряне на "Помощ"

1 - Натиснете  **HOME**.

2 - Изберете **настройки > Помощ > Ръководство за потребителя**.

За да четете информацията от Помощ като книга, изберете **Ръководство**. За търсене на ключова дума изберете **Ключова дума**.

Можете също да отворите  **Помощ** в меню Начало или в менюто на телевизора.

Преди да изпълните инструкциите от "Помощ", затворете "Помощ".

При някои действия – например Телетекст – цветните бутони имат конкретни функции и не могат да отворят "Помощ".

"Помощ" за телевизора на вашия таблет, смартфон или компютър

За да изпълнявате продължителни последователности от инструкции по-лесно можете да изтеглите помощната информация за телевизора във формат PDF, за да я четете на смартфона, таблета или компютъра си. Алтернативно можете да разпечатате съответната страница от "Помощ" от компютъра си.

За да изтеглите Помощ (ръководството за потребителя), отидете на адрес www.philips.com/support

24.3

Проблеми

Включване и дистанционно управление

Телевизорът не се включва

- Изключете захранващия кабел от контакта. Изчакайте една минута и го включете отново.
- Уверете се, че захранващият кабел е свързан добре.

Пращане при стартиране или изключване

Когато включвате, изключвате телевизора или преминавате към режим на готовност, чувате пращане от корпуса на телевизора. Пращането се дължи на нормалното разширяване и свиване на телевизора, когато той се нагрява или охлажда. Това не се отразява на работните му показатели.

Телевизорът не реагира на дистанционното управление

Телевизорът има нужда от известно време за стартиране. По това време той не реагира на дистанционното управление или контролите за телевизора. Това е нормално.

Ако телевизорът продължи да не реагира на дистанционното управление, можете да проверите дали дистанционното управление работи с помощта на фотоапарат на мобилно устройство. Включете телефона в режим "фотоапарат" и насочете дистанционното управление към обектива на фотоапарата. Ако натиснете който и да било клавиш на дистанционното управление и забележите, че инфрачервеният LED индикатор мига, чрез фотоапарата, дистанционното управление работи. Трябва да се провери телевизорът.

Ако забележите мигането, дистанционното управление може да е счупено или батериите му да са се разрешили. Този метод за проверка не е възможен за дистанционни управления, които са сдвоени безжично с телевизора.

Телевизорът се превключва обратно на режим на готовност, след като покаже началния екран на Philips

Когато телевизорът бъде изключен от захранването и включен отново в режим на готовност, началният екран се показва и след това телевизорът се връща към режим на готовност. Това е нормално. За да превключите отново телевизора от режим на готовност, натиснете  от дистанционното управление или телевизора.

Индикаторът за режим на готовност не спира да мига

Изключете захранващия кабел от контакта. Изчакайте 5 минути, преди да свържете отново захранващия кабел. Ако мигането се появи отново, свържете се с отдела за обслужване на клиентите за телевизори Philips.

Канали

При инсталирането не са открити цифрови канали

Вижте техническите спецификации, за да се уверите, че телевизорът ви поддържа DVB-T или DVB-C в страната ви. Уверете се, че всички кабели са свързани както трябва и че е избрана правилната мрежа.

Вече инсталираните канали не са в списъка с канали

Уверете се, че е избран правилният канал.

DVB-T2 HEVC канал

Вижте техническите спецификации, за да се уверите, че телевизорът ви поддържа DVB-T2 HEVC във вашата държава, и преинсталирайте DVB-T канала.

Картина

Няма картина/изкривена картина

- Уверете се, че антената е свързана с телевизора както трябва.
- Уверете се, че за източник за показване е избрано правилното устройство.
- Уверете се, че външното устройство или източник е свързан както трябва.

Звук без картина

- Уверете се, че настройките за картината са зададени правилно.

Слабо приемане на сигнал от антената

- Уверете се, че антената е свързана с телевизора както трябва.
- Високоговорители, незаземени озвучителни устройства, неонов светлини, високи сгради и други големи обекти могат да повлияят на качеството на приемане. Ако е възможно, опитайте да подобрите качеството на приемане, като промените посоката на антената или отдалечите устройствата от телевизора.
- Ако приемането е лошо само за един канал, направете фини настройки за него.

Лоша картина от устройство

- Уверете се, че устройството е свързано както трябва.
- Уверете се, че настройките за картината са зададени правилно.

Настройките на картината се променят след време

Уверете се, че **Място** е зададено като **Вкъщи**. Можете да промените и запазите настройките в този режим.

Появява се рекламен банер

Уверете се, че **Място** е зададено като **Вкъщи**.

Картината не съвпада с екрана

Променете към различен формат на картината.

Форматът на картината се променя при различните канали

Изберете формат на картината, различен от "Авто".

Позицията на картината е неправилна

Сигналите с изображения от някои устройства е възможно да не съвпадат правилно с екрана. Проверете изхода на сигнала на свързаното устройство.

Картината на компютъра е нестабилна

Уверете се, че компютърът ви използва поддържана разделителна способност и честота на опресняване.

Звук

Няма звук или звукът е с лошо качество

Ако не бъде разпознат аудио сигнал, телевизорът автоматично изключва аудио изхода – това не е признак на повреда.

- Уверете се, че настройките на звука са зададени правилно.
- Уверете се, че всички кабели са свързани както трябва.
- Уверете се, че звукът не е изключен или зададен на нула.
- Уверете се, че аудио изходът на телевизора е свързан с аудио входа на системата за домашно кино. От високоговорителите на системата за домашно кино следва да се чува звук.
- За някои устройства може да е необходимо да активирате HDMI аудио изход ръчно. Ако HDMI звукът вече е активиран, но все така не чувате звук, опитайте да смените цифровия аудио формат на устройството на PCM (Pulse Code Modulation). За инструкции се обърнете към приложената към устройството ви документация.

HDMI и USB

HDMI

- Забележете, че поддръжката на HDCP (High-bandwidth Digital Content Protection) може да удължи времето, необходимо за показване на съдържание от HDMI устройство на телевизора.
- Ако телевизорът не разпознае HDMI устройството и не се покаже картина, превключете източника от едно устройство към друго и обратно.
- Ако има смущения в картината и звука на устройство, което е свързано към **HDMI 1** или **HDMI 2**, свържете устройството към **HDMI 3** или **HDMI 4** на този телевизор.
- Ако картината и звукът на свързано с HDMI устройство е изкривен, проверете дали различна настройка на **HDMI Ultra HD** може да разреши проблема. За повече информация в **Помощ** изберете **Ключови думи** и потърсете **HDMI Ultra HD**.
- Ако се появят смущения в звука, уверете се, че изходните настройки от HDMI устройството са правилни.
- Ако използвате адаптер HDMI към DVI или кабел HDMI към DVI, уверете се, че е свързан допълнителен аудио кабел към AUDIO IN (само минижак), ако е наличен.

HDMI EasyLink не работи

- Уверете се, че устройствата ви с HDMI са съвместими с HDMI-CEC. Функциите на EasyLink работят само с устройства, които са съвместими с HDMI-CEC.

Не се показва икона за сила на звука

- Когато има свързано аудио устройство HDMI-CEC и използвате дистанционното управление на телевизора за регулиране на нивото на силата на звука от устройството,

това поведение е нормално.

Не се показват снимки, видео и музика от USB

устройство

- Уверете се, че устройството за съхранение с USB е зададено на съответстващо на Mass Storage Class, според описанието в документацията му.
- Уверете се, че устройството за съхранение с USB е съвместимо с телевизора.
- Уверете се, че файловите формати за картината и звука се поддържат от телевизора.

Накъсано възпроизвеждане на файлове от USB

- Работните показатели при прехвърляне от устройството за съхранение с USB могат да ограничат прехвърлянето на данни към телевизора, което води до лошо възпроизвеждане.

Wi-Fi

Wi-Fi мрежата не е открита или има смущения

- Микровълновите фурни, DECT телефоните или други Wi-Fi 802.11b/g/n устройства в близост до вас могат да смущават безжичната мрежа.
- Препоръчваме ви да използвате 5 GHz честота (802.11ac) на вашия рутер, когато телевизорът ви е разположен в съседство на много други безжични рутери (апартаменти и т.н.).
- Проверете дали защитните стени във вашата мрежа позволяват достъп до безжичната връзка на телевизора.
- За лесно инсталиране на безжичната мрежа, не скривайте името на рутера като изключвате излъчване на SSID.
- Ако безжичната мрежа не работи добре в дома ви, можете да използвате кабелната мрежа.

Връзката на Wi-Fi мрежата е бавна

- Използвайте високоскоростна (широколентова) интернет връзка за маршрутизатора.
- Ограничете количеството устройства, които използват същия рутер.
- Проверете в ръководството за потребителя на вашия безжичен маршрутизатор какъв е обхватът на закрито, скоростта на обмен и други фактори, които се отразяват на качеството на сигнала.

DHCP

- Ако връзката е неуспешна, можете да проверите настройката DHCP (Протокол за динамично конфигуриране на хостове) на маршрутизатора. DHCP трябва да бъде включено.

Bluetooth

Неуспешно сдвояване

- Уверете се, че устройството е в режим на сдвояване. Прочетете ръководството за потребителя на устройството.
- Дръжте маршрутизатора и безжичната тонколони възможно най-близо до телевизора.
- Местата с висока безжична активност – апартаменти с

множество безжични маршрутизатори – могат да възпрепятстват безжичната връзка.

- Опитът за едновременно сдвояване на няколко устройство с телевизора може да не работи.

Загубена връзка на Bluetooth

- Винаги поставяйте безжичните тонколони в рамките на 5 метра от телевизора.

Синхронизиране на аудио с видео през Bluetooth

- Преди да закупите безжичен Bluetooth високоговорител, се информирайте относно качеството му за аудио и видео синхронизация, наричана общо "синхронизиране на устните". Не всички Bluetooth устройства работят правилно. Посъветвайте се с вашия търговец на дребно.





Интернет

Интернет не работи

- Ако връзката към рутера е наред, проверете връзката на рутера с Интернет.

Грешен език на менюто

Сменете езика обратно към своя.

- 1 - Натиснете .
- 2 - Изберете иконата  (Настройки) и натиснете **OK**.
- 3 - Натиснете 5 пъти  (надолу).
- 4 - Натиснете 3 пъти  (дясно), изберете вашия език и натиснете **OK**.
- 5 - Натиснете  BACK, за да затворите менюто.

24.4

Онлайн помощ

За разрешаване на всякакъв вид проблеми, свързани с телевизорите на Philips, можете да се обърнете към нашата онлайн поддръжка. Изберете език и въведете номера на модела на своя продукт.

Отидете на адрес www.philips.com/support .

В сайта за поддръжка ще намерите телефонния номер за вашата страна, на който можете да се свържете с нас, както и отговори на някои често задавани въпроси (ЧЗВ). В някои страни можете да говорите онлайн с наши сътрудници и да зададете своя въпрос директно или да го изпратите по имейла.

Можете да изтеглите нов софтуер за телевизора си, както и наръчник на потребителя, който да четете на компютъра си.

Поддръжка и ремонт

За поддръжка и ремонт можете да се обадите в Центъра за обслужване на потребители във вашата страна. Нашите сервизни инженери ще се погрижат за ремонта, ако е необходимо.

Телефонният номер ще намерите в печатната документация, придружаваща телевизора.

Или се консултирайте с

уебсайта www.philips.com/support и изберете вашата държава, ако е необходимо.

Номер на модела и сериен номер на телевизора

Възможно е да ви бъдат поискани номерът на модела и серийният номер на телевизора. Тези номера ще намерите на етикета на опаковката или на табелката на гърба или отдолу на телевизора.

Предупреждение

Не опитвайте сами да ремонтирате телевизора. Това може да доведе до сериозно нараняване, непоправими щети по телевизора или да отмени гаранцията ви.

Безопасност и поддръжка

25.1

Безопасност

Важно!

Прочетете и разберете всички инструкции за безопасността преди да използвате телевизора. Гаранцията става невалидна в случай на повреда, причинена от неспазване на инструкциите.

Опасност от токов удар или пожар

- Никога не излагайте телевизора на дъжд или вода. Никога не поставяйте съдове с течности, като вази, в близост до телевизора. Ако върху телевизора бъде излята течност го изключете от контакта незабавно.
- Свържете се с отдела за грижи за клиенти на Philips за проверка на телевизора, преди да го използвате.
- Никога не излагайте телевизора, дистанционното управление или батериите на прекомерна топлина. Никога не ги поставяйте близо до свещи, открит огън или други източници на топлина, включително директна слънчева светлина.
- Никога не пъхайте предмети във вентилационните отвори или в други отвори на телевизора.
- Никога не поставяйте тежки предмети върху захранващия кабел.
- Избягвайте упражняването на натиск върху щепселите на захранването. Разхлабените щепсели могат да причинят искрене или пожар. Не опъвайте захранващия кабел, когато завъртате екрана на телевизора.
- За да изключите телевизора от захранването, извадете щепсела на телевизора от контакта. При изключване от захранването винаги дърпайте щепсела, а не кабела. Погрижете се винаги да имате свободен достъп до щепсела, захранващия кабел и електрическия контакт.

Опасност от нараняване или повреда на телевизора

- За повдигане и носене на телевизора, който тежи повече от 25 килограма или 55 фунта, са необходими двама души.
- Ако монтирате телевизора на стойка, използвайте само предоставената. Закрепете го към нея здраво. Поставете телевизора на равна и хоризонтална повърхност, която може да издържи теглото на телевизора и стойката.
- Когато монтирате телевизора на стена се уверете, че

конструкцията може безопасно да издържи теглото на телевизора. TP Vision не носи отговорност за неправилен стенен монтаж, довел до нещастен случай, нараняване или щети.

- Някои части на този продукт са изработени от стъкло. Бъдете внимателни, за да избегнете нараняване или повреда.

Риск от повреда на телевизора!

Преди да включите телевизора в контакта, уверете се, че напрежението на мрежата отговаря на стойността, посочена на гърба на телевизора. Не включвайте телевизора в контакта, ако напрежението е различно.

Опасност от нараняване на деца

Следвайте тези предпазни мерки, за да избегнете падане на телевизора и нараняване на деца:

- Никога не поставяйте телевизора на повърхност, покрита с плат или друг материал, който може да бъде издърпан.
- Уверете се, че никоя част на телевизора не стърчи по ръбовете на повърхността на монтиране.
- Никога не поставяйте телевизора на висока мебел (като рафт за книги), без първо да закрепите съответната мебел и самия телевизор към стената или към друга подходяща опора.
- Обяснете на децата за съществуващата опасност при катерене по мебелите за достигане на телевизора.

Опасност от поглъщане на батерии!

Дистанционното управление може да съдържа батерии тип копче, които лесно могат да бъдат погълнати от малки деца. Винаги пазете тези батерии далеч от достъпа на деца.

Опасност от прегряване

Никога не поставяйте телевизора в твърде тясно пространство. Винаги оставяйте около него най-малко 10 см (4 инча) свободно пространство за вентилация. Погрижете се вентилационните отвори на телевизора да не бъдат закривани от завеси или други предмети.

Гръмотевични бури

Изключвайте телевизора от контакта и антената преди гръмотевични бури.

По време на гръмотевични бури никога не докосвайте никоя част на телевизора, захранващия кабел или кабела на антената.

Опасност от увреждане на слуха

Избягвайте използване на слушалки с голяма сила на звука или за продължително време.

Ниски температури

Ако телевизорът е транспортиран при температури под 5°C (41°F), разопакувайте го и изчакайте температурата му да се изравни със стайната, преди да го включите в електрически контакт.

Влажност

В редки случаи, в зависимост от температурата и влажността, може да се образува лек конденз отвътре на стъклото на екрана (при някои модели). За да предотвратите това, не излагайте телевизора на пряка слънчева светлина, високи температури или прекалена влажност. В случай на образуване на конденз, той ще изчезне по естествен начин, когато телевизорът работи няколко часа.

Влагата от конденза няма да повреди телевизора или да доведе до неправилно функциониране.

25.2

Поддръжка на екрана

- Никога не докосвайте, не натискайте, не търкайте и не удряйте екрана каквито и да е предмети.
- Изключете телевизора от контакта, преди да го почиствате.
- Почистете телевизора и рамката с влажна мека кърпа и внимателно подсушете. Избягвайте да докосвате светодиодите за Ambilight на гърба на телевизора. Никога не използвайте вещества като алкохол, химикали или домакински почистващи препарати върху телевизора.
- За да избегнете деформации и избледняване на цвета, избърсвайте капчиците вода възможно най-скоро.
- Избягвайте статичните изображения, доколкото е възможно. Статичните изображения са изображения, които остават на екрана за дълго време. Статичните изображения включват екранни менюта, черни ленти, текущия час и др. Ако трябва да използвате статични изображения, намалете контраста и яркостта на екрана, за да избегнете повреда на екрана.

Условия за ползване

26.1

Условия за ползване – Телевизор

2016 © TP Vision Europe B.V. Всички права запазени.

Този продукт е пуснат на пазара от TP Vision Europe B.V. или едно от подразделенията на компанията, наричана TP Vision, която е производител на продукта. TP Vision е гарант по отношение на телевизора, с който е опакована тази брошура. Philips и емблемата с щита на Philips са регистрирани търговски марки на Koninklijke Philips N.V.

Спецификациите могат да се променят без предупреждение. Търговските марки са собственост на Koninklijke Philips N.V. или на съответните си притежатели. TP Vision си запазва правото да променя продуктите си по всяко време без задължението да внася съответните промени във вече доставени продукти.

Печатните материали, опаковани заедно с телевизора и ръководството, съхранявано в паметта на телевизора или изтеглено от уебсайта на Philips www.philips.com/support, се считат за подходящи за предназначението на системата.

Материалите в това ръководство се считат за подходящи за предназначението на системата. Ако продуктът или отделните му модули или процедури се използват за цели, различни от посочените в него, трябва да се получи потвърждение на тяхната пригодност и валидност. TP Vision гарантира, че самият материал не нарушава патенти на САЩ. Не се изразява или подразбира никаква друга гаранция. TP Vision не носи отговорност нито за грешки в съдържанието на този документ, нито за проблеми, породени от съдържанието на този документ. Грешките, за които е съобщено на Philips, ще бъдат адаптирани и публикувани на уеб сайта за поддръжка на Philips възможно най-бързо.

Условия на гаранцията – опасност от нараняване, повреда на телевизора или отмяна на гаранцията!
Никога не опитвайте да ремонтирате телевизора сами. Използвайте телевизора и аксесоарите само съгласно предназначението на производителя. Знакът за предупреждение, отпечатан на гърба на телевизора, сочи опасност от токов удар. Никога не сваляйте капака на телевизора. Винаги се свързвайте с отдела за поддръжка на клиенти за обслужване или ремонт на телевизори Philips. Телефонният номер ще намерите в печатната документация, придружаваща телевизора. Или се консултирайте с уебсайта www.philips.com/support и изберете вашата държава, ако е необходимо. Всяка операция, която е изрично забранена в това ръководство, или всякакви промени и процедури по сглобяване, които не са препоръчани или позволени в това ръководство, отменят гаранцията.

Характеристики на пикселите

Този LCD/LED продукт има висок брой цветни пиксели. Въпреки, че има 99,999% или повече ефективни пиксели, възможно е постоянното появяване на черни точки или ярки светещи точки (червени, зелени или сини). Това е структурна характеристика на дисплея (съгласно общите промишлени стандарти) и не е повреда.

Съответствие със CE

С настоящото TP Vision Europe B.V. декларира, че този телевизор е в съответствие с основните изисквания и други разпоредби на Директиви 2014/53/EC (RED), 2009/125/EO (Екодизайн), 2010/30/EC (Енергийно етикетирание) и 2011/65/EO (RoHS).

Съответствие с EMF

TP Vision произвежда и продава много продукти, насочени към потребители, които, както много електронни изделия, най-общо имат способността да излъчват и приемат електромагнитни сигнали. Един от водещите Бизнес принципи на TP Vision е да се вземат всички необходими мерки за безопасността и за здравето за продуктите ни, съответствие с всички приложими правни изисквания и пълно съблюдаване на стандартите за електромагнитни полета (EMF), приложими към момента на производство на продуктите.

TP Vision цели да разработва, произвежда и продава продукти, които не причиняват нежелани ефекти за здравето. TP Vision потвърждава, че при правилно боравене с продуктите съгласно предназначението им, те са безопасни за използване според наличните към днешна дата научни данни. TP Vision играе активна роля в разработката на международните стандарти за безопасност и електромагнитни полета (EMF), което позволява на TP Vision да предвижда развитието на стандартизацията за ранно интегриране в продуктите.

26.2

Условия на ползване – Галерия с приложения на Philips

За повече информация в **Помощ** изберете **Ключови думи** и потърсете **Условия на ползване, Галерия с приложения**.

Авторски права

27.1

MHL

MHL, Mobile High-Definition Link и логото MHL са търговски марки или регистрирани търговски марки на MHL, LLC.



27.2

Ultra HD

Логото DIGITALEUROPE UHD е търговска марка на DIGITALEUROPE.



27.3

HDMI

Термините HDMI и HDMI High-Definition Multimedia Interface (мултимедиен интерфейс за висока детайлност), и логото на HDMI са търговски марки или регистрирани търговски марки на HDMI Licensing LLC в САЩ и в други страни.



27.4

Dolby Digital Plus

Произведен по лиценз на Dolby Laboratories. Dolby и символът с двойно D са търговски марки на Dolby Laboratories.



27.5

DTS Premium Sound™

За патентите на DTS вижте <http://patents.dts.com>.
Произведено по лиценз от DTS Licensing Limited.
DTS, символът и DTS и символът заедно са регистрирани търговски марки, а DTS Premium Sound е търговска марка на DTS, Inc. © DTS, Inc. Всички права запазени.



27.6

Microsoft

Windows Media

Windows Media е регистрирана търговска марка или търговска марка на Microsoft Corporation в САЩ и/или други държави.



Microsoft PlayReady

Собствениците на съдържание използват технологията за достъп до съдържание Microsoft PlayReady™, за да защитят своята интелектуална собственост, включително защитеното с авторски права съдържание.
Това устройство използва технологията PlayReady за достъп до съдържание, защитено с PlayReady и/или WMDRM. Ако устройството не успее да наложи правилно ограниченията върху използването на съдържанието, собствениците на съдържанието може да поискат от Microsoft да отмени способността на устройството да работи със съдържание, защитено с PlayReady. Това отменяне не би трябвало да засегне незащитеното съдържание или съдържанието, защитено с други технологии за защита на съдържание. Собствениците на съдържанието може да поискат от вас да надстроите PlayReady, за да получите достъп до тяхното съдържание. Ако откажете да направите надстройката, няма да имате достъп до съдържанието, което изисква тази надстройка.

Wi-Fi Alliance

Wi-Fi®, емблемата Wi-Fi CERTIFIED и емблемата Wi-Fi са регистрирани търговски марки на Wi-Fi Alliance.



Kensington

(ако е приложимо)

Kensington и MicroSaver са регистрирани в САЩ търговски марки на ACCO World Corporation с публикувани регистрации и заявки за регистрация, намиращи се в процес на обработка в други страни по света.



Други търговски марки

Всички други регистрирани и нерегистрирани търговски марки са собственост на съответните им притежатели.

Отказ от отговорност относно услуги и/или софтуер, предлагани от трети страни

Услуги и/или софтуер, предлагани от трети страни, може да са променени, временно преустановени или прекратени без предварително уведомление. TP Vision не носи никаква отговорност в такива случаи.

Индекс

А

Ambilight, настройки 57
APP, гласово търсене 9

В

Bluetooth 29
Bluetooth, Премахване на устройство 30
Bluetooth, изберете устройство 30
Bluetooth, сдвояване 29

Д

DMR, Възпроизвеждащо устройство на цифрова мултимедия 38
DVI-HDMI връзка 25

А

Автоматично изравняване на нивото на звука 56
Актуализиране на софтуера 83

Б

Баси 55
Батерии, дистанционно управление 10
Безжична мрежа 36
Бърза настройка на звука 54

В

Видео по заявка 80
Високи честоти 55
Възрастова категория 19

Г

Геймпад, свързване 31
Гласово търсене, APP 9
Гледане на телевизия 19

Д

Данни за ТВ справочника 71
Движение, Natural Motion 54
Дистанционно управление, общ преглед 8
Дистанционно управление, IR сензор 10

Е

Еко настройки 60

З

За лица с увреден слух 65
За лица с увредено зрение 65
Заклучване на приложения 43
Захранване вкл. 11
Захранване изкл. 11
Звук слушалки 55
Звук, Автоматично изравняване на нивото на звука 56
Звуково описание 66

И

Игрова конзола, свързване 30
Избор на видео 20
Изхвърляне на телевизора или батериите 110
Изчисти интернет паметта 38
Име на телевизионната мрежа 38
Инструкции за безопасност 117
Интернет памет, изчистване 37

К

Кабелна мрежа 37

Камера, свързване 34
Канал 18
Канал, възрастова категория 19
Канал, инсталиране на сателит 12
Канал, превключване на канал 19
Канал, списък с канали, отворени 18
Канал, списък с канали, относително 18
Канал, списък с канали, търсене 18
Канал, списък с канали, филтър 18
Компютър, свързване 34
Контраст 51
Контраст, видео контраст 53
Контраст, гама 53
Контраст, динамичен контраст 53
Контраст, яркост 51
Копие на списък с канали, качване 17
Копиране на списък с канали 17
Копиране на списък с канали, копиране 17
Копиране на списък с канали, текуща версия 17
Край на експлоатационния срок 110

М

Меню Начало 40
Мрежа, Име на телевизионната мрежа 38
Мрежа, безжична 36
Мрежа, включване на Wi-Fi 38
Мрежа, кабелна 37
Мрежа, настройки 37
Мрежа, преглед на настройките 37
Мрежа, свързване 36
Мрежа, статичен IP адрес 37
Мрежа, Wi-Fi Smart Screen 38
Мрежа, WoWLAN 37
Мрежа, WPS 36
Мрежи, WPS с ПИН код 36
Мрежово инсталиране 36
Мултимедийни файлове, от компютър или мрежов твърд диск 68
Мултимедийни файлове, от съхранение в облак 68
Мултимедийни файлове, от USB четец 68

Н

Намаляване на MPEG артефакт 53
Наситеност 52
Настройки на Android 39
Нюанс 52

О

Обслужване на клиенти 116
Онлайн поддръжка 115

П

Поддръжка на екрана 118
Подчертаване на цвета 51
Приложения 42
Проблеми, дистанционно управление 113
Проблеми, език на менютата 115
Проблеми, звук 114
Проблеми, картина 114
Проблеми, HDMI връзка 114
Проблеми, USB връзка 114
Програми, препоръки 79

Р

Разположение, разположение на телевизора 6
Разположение, разстояние за гледане 6
Режим Контраст 53
Режим на готовност 11
Родителска оценка 19
Ръководство за свързване 24
Рязкост 51

С

С увреден слух 66
С увредено зрение 66
Сателит, Добавяне на сателит 13
Сателит, Пакети канали 13
Сателит, Премахване на сателити 14
Сателит, инсталиране 12
Сателит, ръчно инсталиране 14
Сателит, Unicable 13
Сателитни CAM 12
Сателитни, Ръчна актуализация на каналите 13
Свързване, захранващ кабел 6
Свързване, сателитна връзка 7
Свързване, съединител за антена 7
Свързване, USB флаш устройство 33
Сега на вашия телевизор 79
Система с един кабел (Unicable) 13
Слушалки 30
Снимки, видеоклипове и музика 68
Стил картина 50
Стил на звука 55
Съобщения 109

Т

ТВ по заявка 79
Таймер за засп. 65
Таймер за изключване 60
Телетекст 22

У

Ултра разделителна способност 53
Универсален достъп 65
Условия за ползване 119
Условия на ползване, Галерия с приложения 40

Ф

Формат картина 54
Фотоапарат, свързване 33

Ц

Цветова температура 51
Цветова температура по избор 52
Цвят 50
Цвят, цветови контрол 52

Ш

Шумопотискане 53

Я

Яркост, лого на Philips 61

G

Google Play Store 43

H

HDMI MHL 25
HDMI Ultra HD 62
HDMI, ARC 24
HDMI-CEC, EasyLink 25

M

Multi View 82

N

Natural Motion 54

P

Pause TV 74

U

USB клавиатура 32
USB твърд диск 32

W

Wi-Fi 36

Y

YPbPr връзка 26



www.philips.com/support

Հայաստան – Armenia
Հաճախորդների սպասարկում
0 800 01 004
փոխանցված 0,03€/ min

Azərbaycan – Azerbaijan
Müştəri xidmətləri
088 220 00 04
Kəçürüldü zəng edin 0,17€/min

Кыргызстан
Байланыш борбору
810 800 2000 00 04

България
Грижа за клиента
02 4916 273
(Национален номер)

België/Belgique
Klantenservice/
Service Consommateurs
02 700 72 62
(0,15€/min.)

Bosna i Hercegovina
Potpora potrošačima
033 941 251
(Lokalni poziv)

Republika Srbija Potpora
potrošačima
011 321 6840
(Lokalni poziv)

Česká republika
Zákaznická podpora
228 880 895
(Místní tarif)

Danmark
Kundeservice
3525 8314

Deutschland
Kundendienst
069 66 80 10 10
(Zum Festnetztarif Ihres
Anbieters)

Ελλάδα
Τηήμα καταναλωτών
211983028
(Διεθνής κλήση)

Eesti
Klienditugi
668 30 61
(Kohalikud kõned)

España
Atención al consumidor
913 496 582
(0,10€ + 0,08€/min.)

France
Service Consommateurs
01 57 32 40 50
(coût d'un appel local sauf
surcoût éventuel selon opérateur
réseau)

Қазақстан Республикасы
байланыс орталығы
810 800 2000 00 04
(стационарлық нөмірлерден
Қазақстан Республикасы бойынша
қонырау шалу тегін)

Hrvatska
Potpora potrošačima
01 777 66 01
(Lokalni poziv)

Ireland
Consumer Care
015 24 54 45
(National Call)

Italia
Servizio Consumatori
0245 28 70 14
(Chiamata nazionale)

Latvija
Klientu atbalsts
6616 32 63
(Vietēlais tarifs)

Lietuva
Klientų palaikymo tarnyba
8 521 402 93
(Vietinai tarifais)

Luxembourg
Service Consommateurs
2487 11 00
(Appel nat./Nationale Ruf)

Magyarország
Ügyfélszolgálat
(061) 700 81 51
(Belföldi hívás)

Österreich
Kundendienst
0150 284 21 40
(0,05€/Min.)

Республика Беларусь
Контакт Центр
8 10 (800) 2000 00 04
(бесплатный звонок по
Республике Беларусь со
стационарных номеров)

Российская Федерация
Контакт Центр
8 (800) 220 00 04
(бесплатный звонок по России)

Polska
Wsparcie Klienta
22 397 15 04
(Połączenie lokalne)

Nederland
Klantenservice
0900 202 08 71
(1€/gesprek)

Norge
Forbrukerstøtte
22 97 19 14

Slovenija
Skrb za potrošnike
01 88 88 312
(Lokalni klic)

Slovensko
Zákaznická podpora
02 332 154 93
(vnútroštátny hovor)

Suomi
Finland Kuluttajapalvelu
09 88 62 50 40

Portugal
Assistência a clientes
800 780 068
(0,03€/min. – Móvel 0,28€/min.)

România
Serviciul Clienți
031 630 00 42
(Tarif local)

Schweiz/Suisse/Svizzera
Kundendienst/Service
Consommateurs/Servizio
Consumatori
0848 000 291
(0,04 CHF/Min)

Sverige
Kundtjänst
08 57 92 90 96

Türkiye
Tüketici Hizmetleri
0 850 222 44 66

Україна
Служба підтримки
споживачів
0-800-500-480
(дзвінки зі стаціонарних і
мобільних телефонів у межах
України безкоштовні)

United Kingdom
Consumer Care
020 79 49 03 19
(5p/min BT landline)

Argentina
Consumer Care
0800 444 77 49
- Buenos Aires
0810 444 7782

Brasil
Suporte ao Consumidor
0800 701 02 45
- São Paulo
29 38 02 45

Australia
03 9002 0009

Indonesia
62 2140809086

Philippines/Pilipinas
(02) 633-3636

Malaysia
1800 220 180

Singapore/新加坡
65 6286 7333

Thailand/ประเทศไทย
02 321 3992 ext. 601



All registered and unregistered trademarks are property of their respective owners. Specifications are subject to change without notice. Philips and the Philips' shield emblem are trademarks of Koninklijke Philips N.V. and are used under license from Koninklijke Philips N.V. 2017 © TP Vision Europe B.V. All rights reserved.

philips.com