

Register your product and get support at  
[www.philips.com/welcome](http://www.philips.com/welcome)



HR Upute

---

32PFL9705M  
40PFL9705M  
46PFL9705M

**PHILIPS**

2010 © Koninklijke Philips Electronics N.V.

Sva prava pridržana. Specifikacije se mogu promijeniti bez prethodne obavijesti. Trgovačke marke su vlasništvo tvrtke Koninklijke Philips Electronics N.V. ili njihovih odgovarajućih vlasnika.

Philips pridržava pravo promjene proizvoda u bilo kojem trenutku bez usklađivanja ranijih proizvoda s tim promjenama. Vjeruje se da sadržaj ovog priručnika odgovara predviđenoj namjeni sustava. Ako se proizvod ili njegovi pojedini moduli i postupci koriste za svrhe koje ovdje nisu navedene, potrebno je zatražiti potvrdu njihove valjanosti i prikladnosti. Philips jamči da sam materijal ne krši prava nijednog patenta registriranog u Sjedinjenim Državama. Nema nikakvog drugo izričitog ili impliciranog jamstva.

#### **Jamstvo**

Korisnik sam ne može servisirati nijednu komponentu. Nikada ne otvarajte i ne skidajte poklopce te nikada ne umećite predmete u ventilacijske otvore; ne umećite predmete koji ne odgovaraju priključcima. Popravke mogu izvoditi samo servisni centri tvrtke Philips i ovlašteni serviseri. U suprotnom će se sva jamstva, izražena ili podrazumijevana, poništiti. Bilo kakva operacija koja je izričito zabranjena ovim priručnikom, bilo kakva podešavanja ili postupci sklapanja koji nisu preporučeni ili dopušteni ovim priručnikom čine jamstvo ništavnim.

#### **Karakteristike piksela**

Ovaj LCD uređaj ima velik broj piksela u boji. Unatoč 99,999% ili više efektivnih piksela, crne ili svijetle točke (crvena, zelena ili plava) mogle bi se konstantno prikazivati na zaslonu. To je strukturalno svojstvo zaslona (unutar uobičajenih industrijskih standarda) i ne smatra se kvarom.

#### **Softver otvorenog koda**

Ovaj televizor sadrži softver otvorenog koda. Philips ovime po cijeni koja nije veća od cijene izrade fizičke distribucije nudi isporuku cjelovite kopije odgovarajućeg računalno čitljivog izvornog koda na mediju koji se obično koristi za razmjenu softvera, odnosno takvu kopiju stavlja na raspolaganje. Ta ponuda vrijedi 3 godine od kupnje ovog proizvoda. Ako želite zatražiti izvorni kod, obratite se na adresu: Open Source Team, Philips Electronics  
High Tech Campus Bld HTC-44  
5600 AE Eindhoven  
The Netherlands  
E-mail: [open.source@philips.com](mailto:open.source@philips.com)

#### **Usklađenost s EMF-om**

Koninklijke Philips Electronics N.V. proizvodi i prodaje mnoge potrošačke proizvode koji, poput svih elektroničkih uređaja, općenito mogu odašiljati i primati elektromagnetske signale. Jedno je od glavnih poslovnih načela tvrtke Philips poduzeti sve moguće mjere za zaštitu zdravlja i sigurnosti pri korištenju naših proizvoda, poštivati sve mjerodavne pravne propise i pridržavati se svih EMF standarda koji su na snazi u vrijeme proizvodnje uređaja. Philips nastoji razvijati, proizvoditi i prodavati samo one uređaje koji ne izazivaju posljedice štetne po zdravlje. Philips jamči da su njegovi proizvodi, prema danas dostupnim znanstvenim istraživanjima, sigurni ako se koriste na pravilan način i u predviđene svrhe. Philips aktivno sudjeluje u razvoju međunarodnih EMF i sigurnosnih standarda, što nam omogućuje da predvidimo razvoj novih standarda i odmah ih integriramo u svoje proizvode.

#### **ESD direktiva**

Ovaj uređaj zadovoljava radne kriterije A za ESD. U slučaju da se uređaj ne oporavi u DLNA načinu rada uslijed elektrostatičkog izboja, potrebna je intervencija korisnika.

#### **Autorska prava**

VESA, FDMI i logotip VESA Mounting Compliant zaštitni su znaci udruge Video Electronics Standards Association. Proizvodi se po licenci Dolby Laboratories. 'Dolby', 'Pro Logic' i simbol dvostrukog slova D trgovačke su marke tvrtke Dolby Laboratories. Windows Media registrirani je zaštitni znak tvrtke Microsoft u Sjedinjenim Američkim Državama i/ili drugim državama. DLNA®, logotip DLNA i DNLA Certified™ su trgovački znakovi, servisne oznake ili certifikacijske oznake tvrtke Digital Living Network Alliance.

Svi ostali registrirani ili neregistrirani zaštitni znaci u posjedu su pripadnih vlasnika.

# Europe

## EC Declaration of Conformity

### English

Hereby, Philips Innovative Applications N.V. declares that this television is in compliance with the essential requirements and other relevant provisions of Directive 1999/5/EC.

### Deutsch

Hiermit erklärt Philips Innovative Applications N.V. dass sich das Fernsehgerät in Übereinstimmung mit den grundlegenden Anforderungen und den übrigen einschlägigen Bestimmungen der Richtlinie 1999/5/EG befindet.

### Français

Par la présente Philips Innovative Applications N.V. déclare que cet appareil de télévision est conforme aux exigences essentielles et aux autres dispositions pertinentes de la directive 1999/5/CE.

### Nederlands

Hierbij verklaart Philips Innovative Applications N.V. dat deze televisie in overeenstemming is met de essentiële eisen en de andere relevante bepalingen van richtlijn 1999/5/EG.

### Español

Por medio de la presente Philips Innovative Applications N.V. declara que el televisor cumple con los requisitos esenciales y cualesquiera otras disposiciones aplicables o exigibles de la Directiva 1999/5/CE.

### Italiano

Con la presente Philips Innovative Applications N.V. dichiara che questo televisore è conforme ai requisiti essenziali ed alle altre disposizioni pertinenti stabilite dalla direttiva 1999/5/CE.

### Português

Philips Innovative Applications N.V. declara que este televisor está conforme com os requisitos essenciais e outras disposições da Directiva 1999/5/CE.

### Ελληνικά

ΜΕ ΤΗΝ ΠΑΡΟΥΣΑ Η Philips Innovative Applications N.V. ΔΗΛΩΝΕΙ ΟΤΙ Η ΤΗΛΕΟΡΑΣΗ ΣΥΜΜΟΡΦΩΝΕΤΑΙ ΠΡΟΣ ΤΙΣ ΟΥΣΙΩΔΕΙΣ ΑΠΑΙΤΗΣΕΙΣ ΚΑΙ ΤΙΣ ΛΟΙΠΕΣ ΣΧΕΤΙΚΕΣ ΔΙΑΤΑΞΕΙΣ ΤΗΣ ΟΔΗΓΙΑΣ 1999/5/ΕΚ.

### Svenska

Härmed intygar Philips Innovative Applications N.V. att denna TV står i överensstämmelse med de väsentliga egenskapskrav och övriga relevanta bestämmelser som framgår av direktiv 1999/5/EG.

### Norsk

Philips Innovative Applications N.V. erklærer herved at utstyret TV er i samsvar med de grunnleggende krav og øvrige relevante krav i direktiv 1999/5/EF.

### Dansk

Undertegnede Philips Innovative Applications N.V. erklærer herved, at dette TV overholder de væsentlige krav og øvrige relevante krav i direktiv 1999/5/EF.

### Suomi

Philips Innovative Applications N.V. vakuuttaa täten että tämä televisio on direktiivin 1999/5/EY oleellisten vaatimusten ja sitä koskevien direktiivin muiden ehtojen mukainen.

### Polski

Firma Philips Innovative Applications N.V. niniejszym oświadcza, że 'Telewizor' jest zgodny z zasadniczymi wymogami oraz pozostałymi stosownymi postanowieniami Dyrektywy 1999/5/EC.

### Magyar

Alulírott, Philips Innovative Applications N.V. nyilatkozom, hogy a televízió megfelel a vonatkozó alapvető követelményeknek és az 1999/5/EC irányelv egyéb előírásainak.

### Česky

Philips Innovative Applications N.V. tímto prohlašuje, že tento televizor je ve shodě se základními požadavky a dalšími příslušnými ustanoveními směrnice 1999/5/ES.

### Slovensky

Philips Innovative Applications N.V. týmto vyhlasuje, že tento televizor spĺňa základné požiadavky a všetky príslušné ustanovenia Smernice 1999/5/ES.

### Slovensko

Philips Innovative Applications N.V. izjavlja, da je ta televizor v skladu z bistvenimi zahtevami in ostalimi relevantnimi določili direktive 1999/5/ES.

### Eesti

Käesolevaga kinnitab Philips Innovative Applications N.V. seadme Teler vastavust direktiivi 1999/5/EÜ põhinõuetele ja nimetatud direktiivist tulenevatele teistele asjakohastele sätetele.

### Latviski

Ar šo Philips Innovative Applications N.V. deklarē, ka 'Televizors' atbilst Direktīvas 1999/5/EK būtiskajām prasībām un citiem ar to saistītajiem noteikumiem.

### Lietuvių

Šiuo Philips Innovative Applications N.V. deklaruojama, kad šis 'Televizorius' atitinka esminius reikalavimus ir kitas 1999/5/EB Direktyvos nuostatas.

### Malti

Hawnhekk, Philips Innovative Applications N.V., jiddikjara li dan 'Television' jikkonforma mal-htigijiet essenzjali u ma provvedimenti oħrajn relevanti li hemm fid-Dirrettiva 1999/5/EC.

### Íslenska

Hér með lýsir Philips Innovative Applications N.V. yfir því að 'Television' er í samræmi við grunnkröfur og aðrar kröfur, sem gerðar eru í tilskipun 1999/5/EC.

A copy of the Declaration of Conformity is available at : <http://www.philips.com/support>



This equipment may be operated in the following European countries ...

AT	BE	BG	CH	CY	CZ
DE	DK	EE	ES	FI	FR
GB	GR	HU	IE	IS	IT
LI	LT	LU	LV	MT	NL
NO	PL	PT	RO	SE	SK
SL	TR				

This equipment can be operated in other non-European countries.

### Italiano

Sistema TV wireless  
Informationi sulle normative applicabili

Per il mercato italiano

- uso privato: Decreto legislativo . 259 1/8/2003 Codice delle comunicazioni elettroniche. In particolare, l'articolo 104 specifica i casi in cui occorre richiedere un'autorizzazione generale, mentre l'Art. 105 indica i casi in cui l'utilizzo è libero
- regolamentazione della fornitura dell' accesso RLAN del pubblico alle reti e ai servizi pubblici di comunicazione elettronica (es. sistema TV wireless). Decreto ministeriale 28/5/2003 e relative modifiche, e Art. 25 (autorizzazione generale per reti e servizi di comunicazione elettronica) del Codice delle comunicazioni elettroniche
- uso privato: Decreto ministeriale 12/7/2007

---

# Sadržaj

---

## **1 Početak 5**

- 1.1 Pregled televizora 5
- 1.2 Postavljanje 11
- 1.3 Tipke na televizoru 17
- 1.4 Registracija televizora 19
- 1.5 Pomoć i podrška 20

---

## **2 Korištenje televizora 21**

- 2.1 Daljinski upravljač 21
- 2.2 Izbornici 24
- 2.3 Gledanje TV-a 28
- 2.4 Korištenje priključenog uređaja 32
- 2.5 Ambilight 33
- 2.6 Net TV 35

---

## **3 Više o ... 39**

- 3.1 Teletekst 39
- 3.2 Interaktivna televizija 41
- 3.3 Multimedija 42
- 3.4 Zaključavanja i mjerači vremena 44
- 3.5 Titlovi i jezici 45
- 3.6 Univerzalni pristup 46

---

## **4 Postavljanje 47**

- 4.1 Slika, zvuk, Ambilight 47
- 4.2 Kanali 49
- 4.3 Mreža 51
- 4.4 Uređaji 53
- 4.5 Softver 55

---

## **5 Priključnice 56**

- 5.1 Prve priključnice 56
- 5.2 O kabelima 57
- 5.3 Priključivanje uređaja 59
- 5.4 Povezivanje dodatnih uređaja 66
- 5.5 Mreža 70
- 5.6 SD kartica 71
- 5.7 Common Interface CAM 72
- 5.8 3D 73

---

## **6 Rješavanje problema 74**

- 6.1 Informacije za kontakt 74
- 6.2 Televizor i daljinski upravljač 75
- 6.3 Televizijski kanali 76
- 6.4 Slika i zvuk 77
- 6.5 Uređaji 78
- 6.6 Multimedija 79
- 6.7 Mreža 80

---

## **7 Specifikacije 81**

- 7.1 Softver 81
- 7.2 Zaštita okoliša 82
- 7.3 Napajanje i prijem 84
- 7.4 Zaslona i zvuk 85
- 7.5 Rezolucije zaslona 86
- 7.6 Multimedija 87
- 7.7 Mogućnost povezivanja 88
- 7.8 Dimenzije i težine 89

---

## **Indeks 90**

# 1 Početak

## 1.1 Pregled televizora

Daljinski upravljač

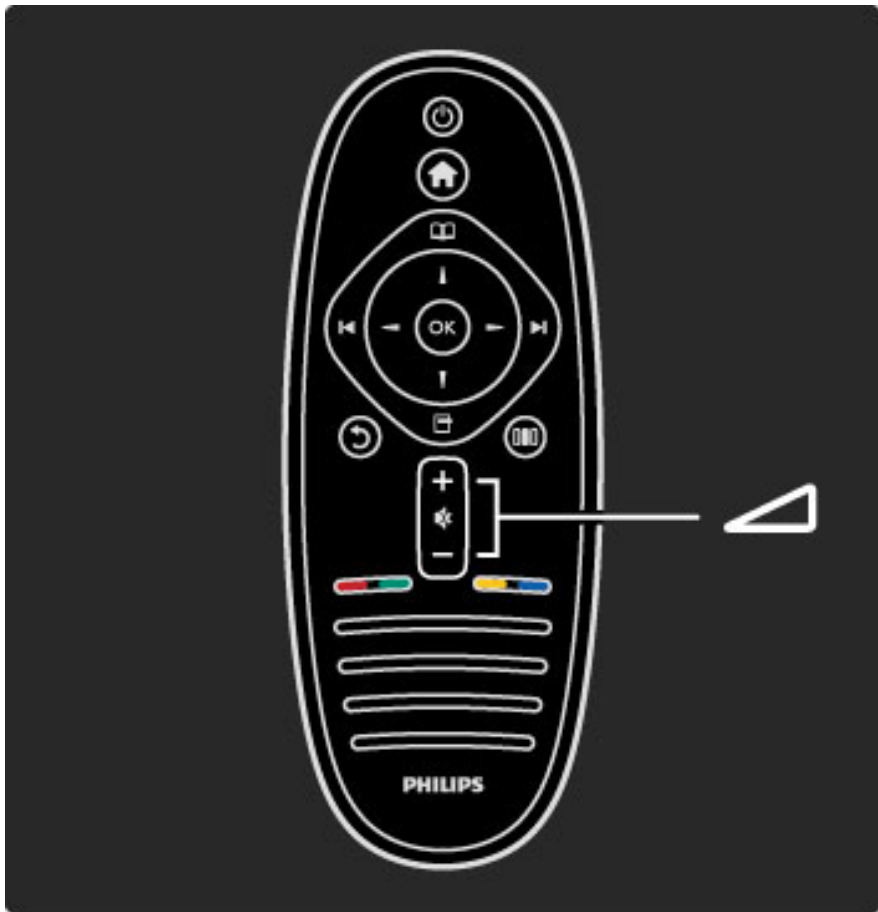

Podešavanje glasnoće.

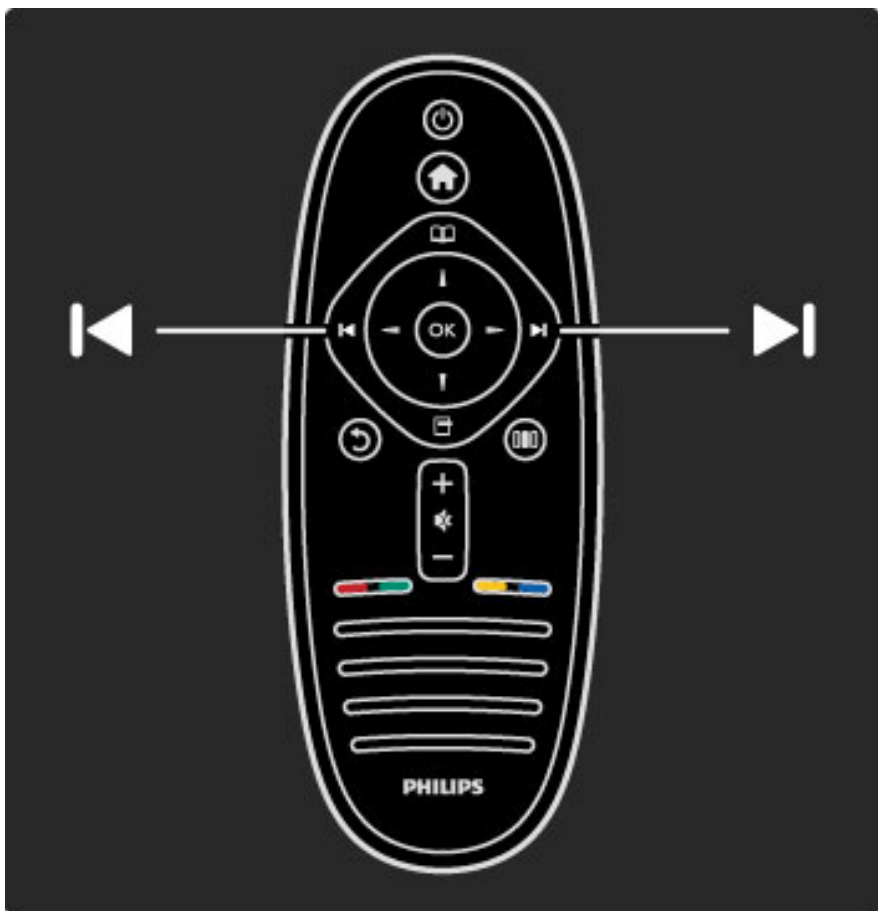

Promjena televizijskih kanala.

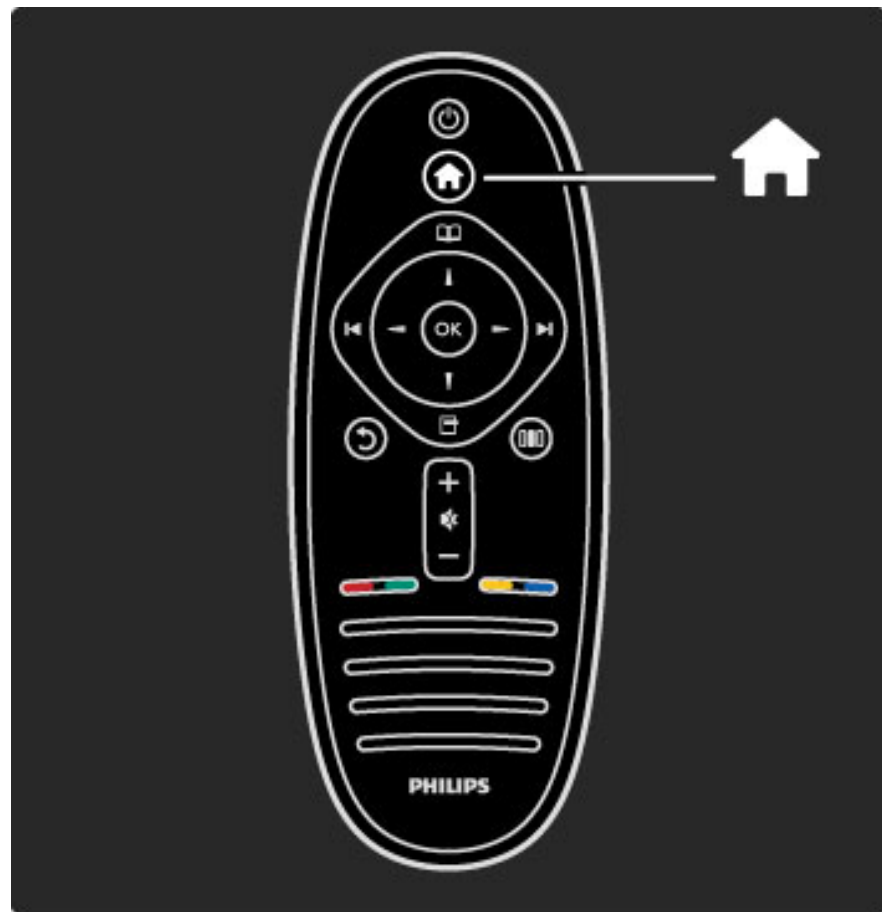

Otvaranje ili zatvaranje izbornika Početak 🏠.

U izborniku Početak možete pokrenuti ili zaustaviti aktivnosti televizora. Npr. gledanje televizije ili gledanje filma s povezanog DVD reproduktora.

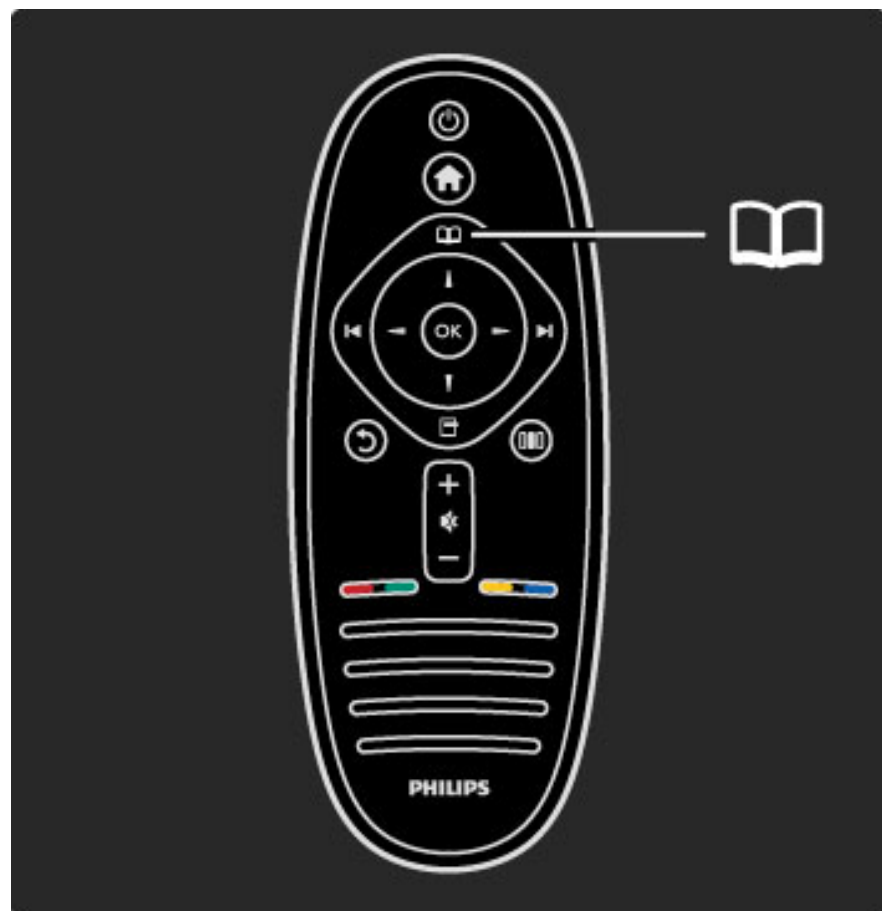

Otvaranje ili zatvaranje izbornika Pretraživanje 📖.

U izborniku Pretraživanje možete otvoriti teletext, popis kanala ili vodič kroz programe.

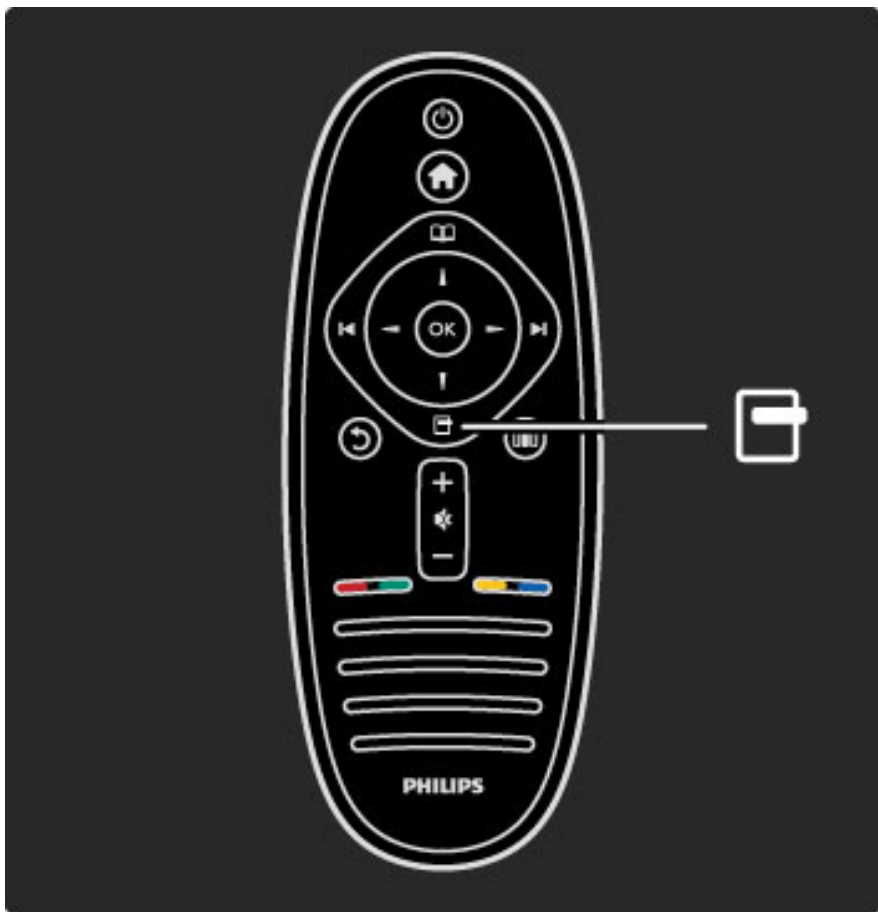

Otvaranje ili zatvaranje **izbornika Opcije** .

U izborniku Opcije možete odabrati postavke vezane uz sadržaj na zaslonu.

Npr. dok gledate kanal, možete ga označiti kao omiljeni kanal ili možete zaustaviti slijedni prikaz fotografija.

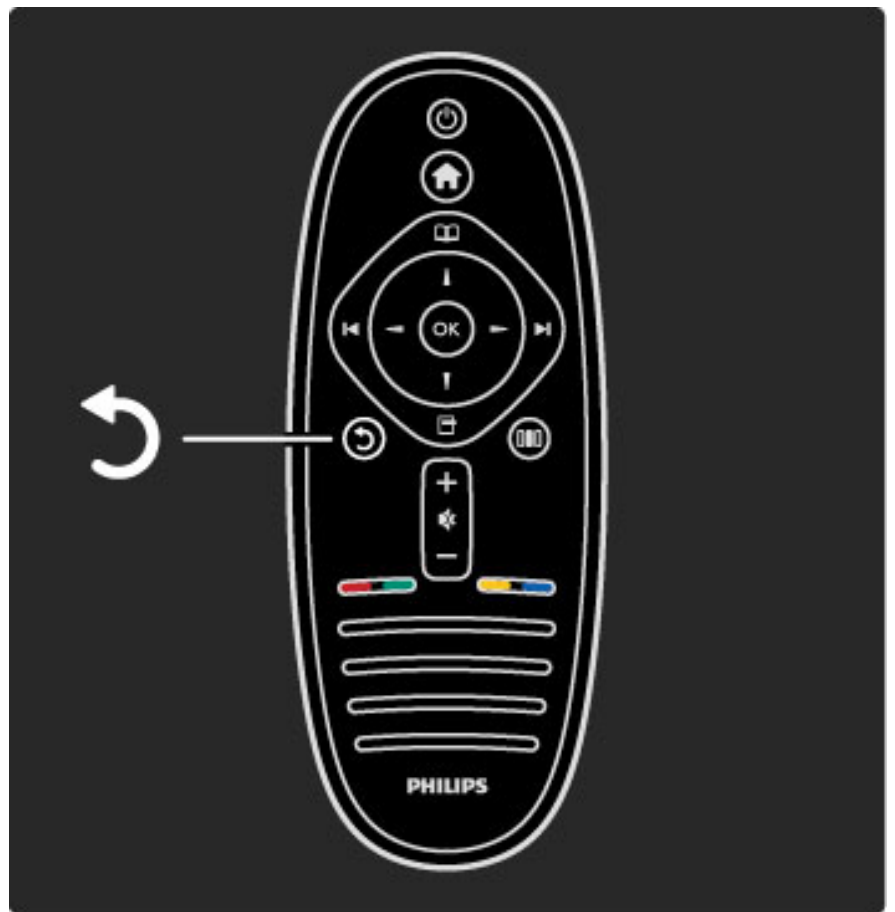

Natrag .

Tipka Natrag omogućava povratak na prethodni televizijski kanal ili prethodnu stavku izbornika.

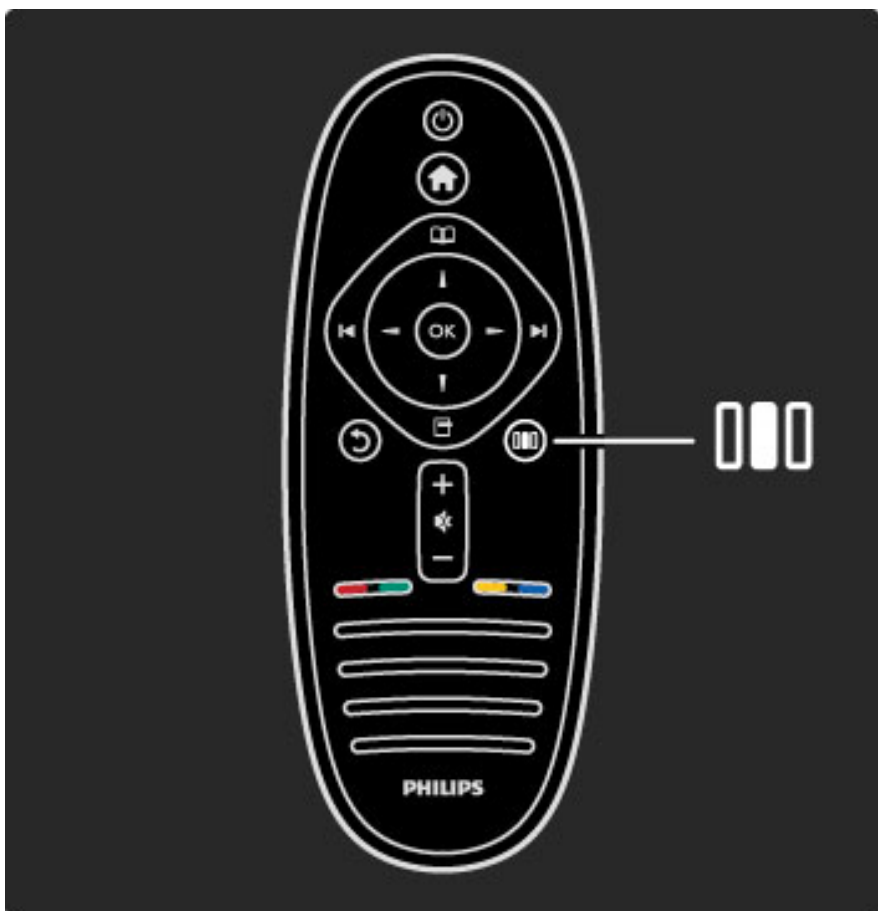

Otvaranje ili zatvaranje **izbornika Podešavanje** .

U izborniku Podešavanje možete brzo podesiti postavke slike i zvuka.

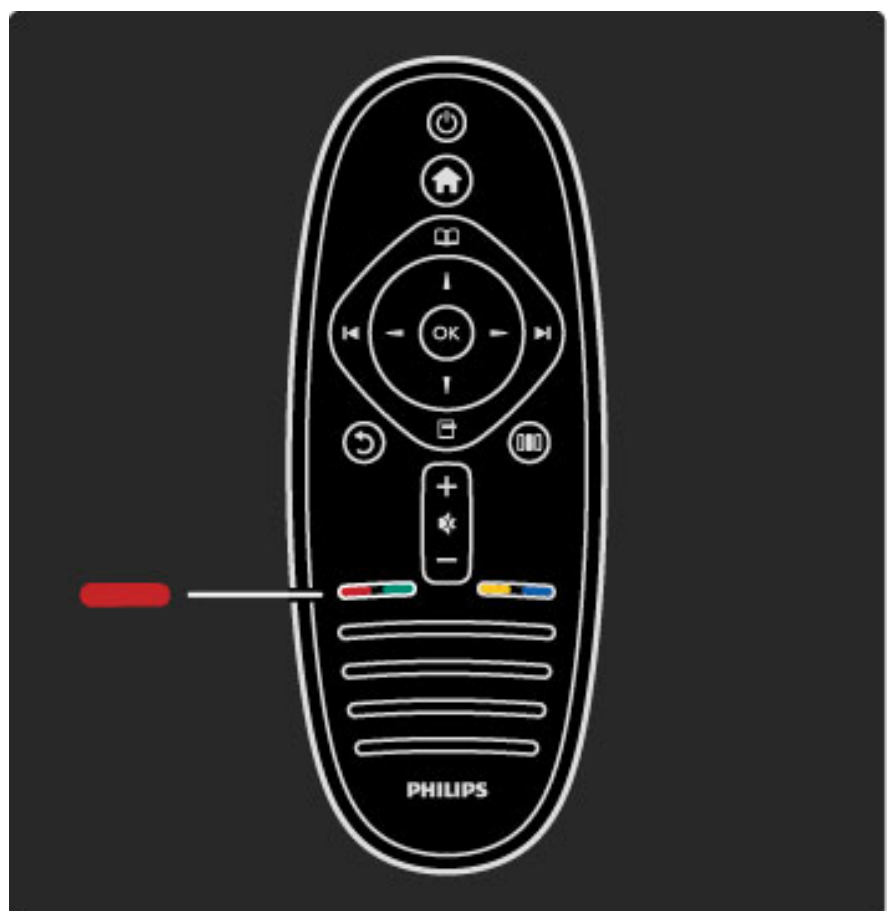

**Crvena**

Pomoću crvene tipke možete odabrati opciju označenu crvenom bojom ili otvoriti **interaktivne televizijske usluge** ili određene videoisječke koji služe za demonstraciju.



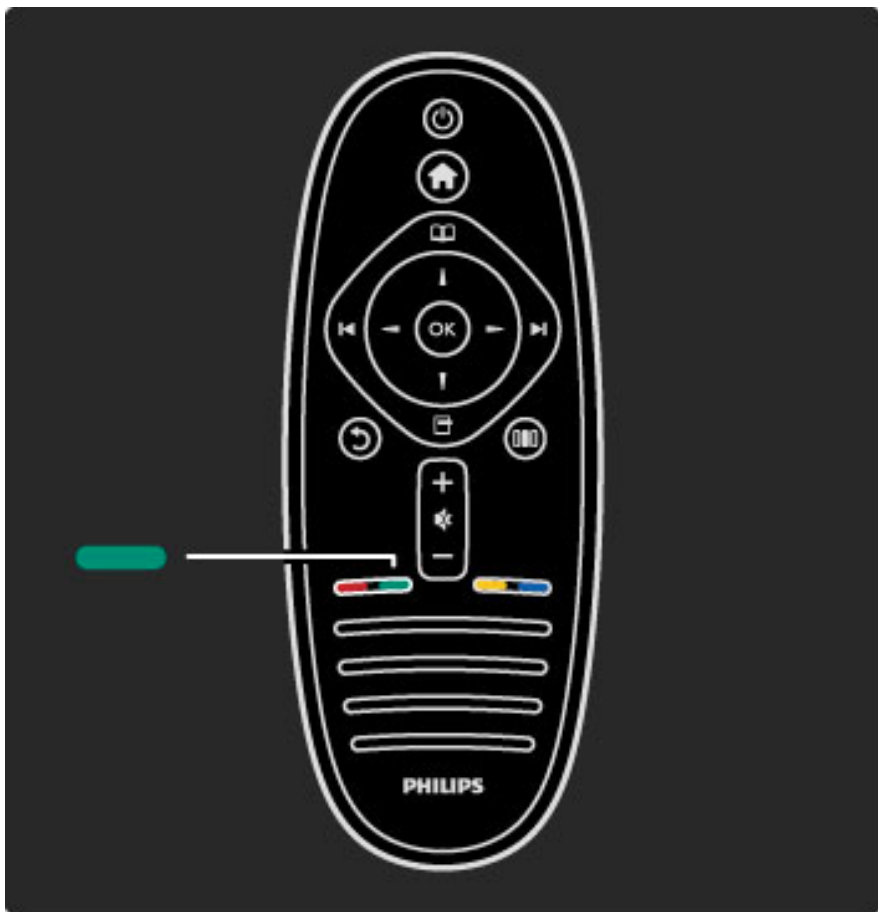

### Zelena

Pomoću zelene tipke možete odabrati opciju označenu zelenom bojom ili ekološke postavke.

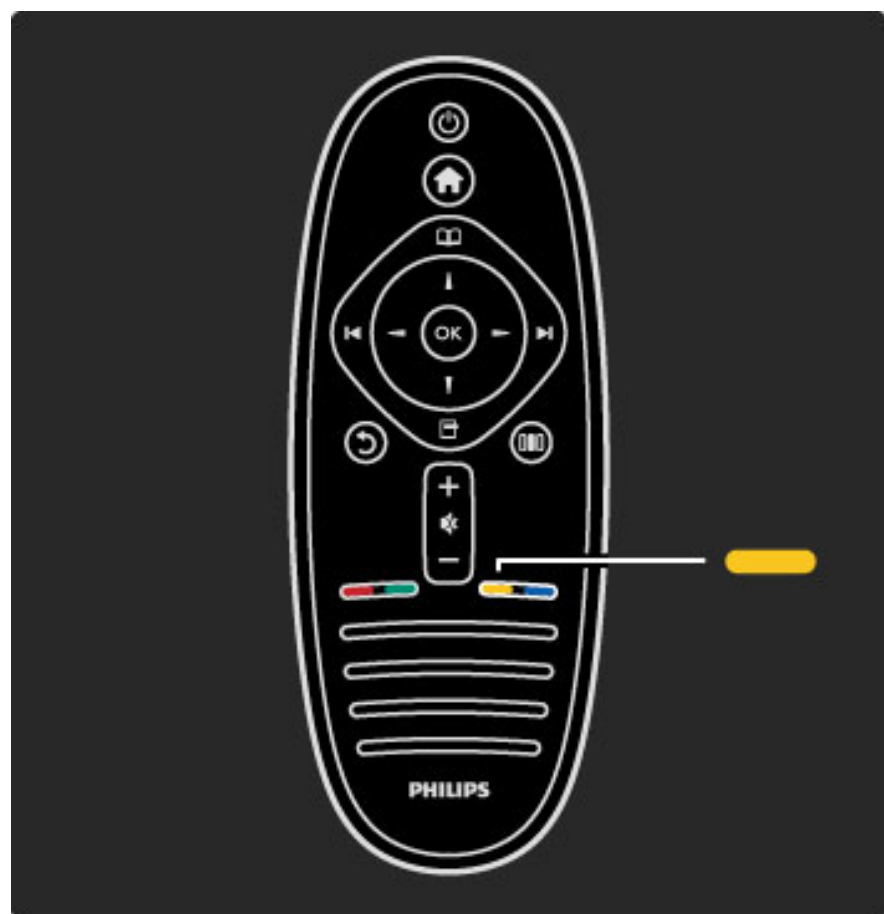

### Žuto

Pomoću žute tipke možete odabrati opciju označenu žutom bojom ili otvoriti izbornik Pomoć.

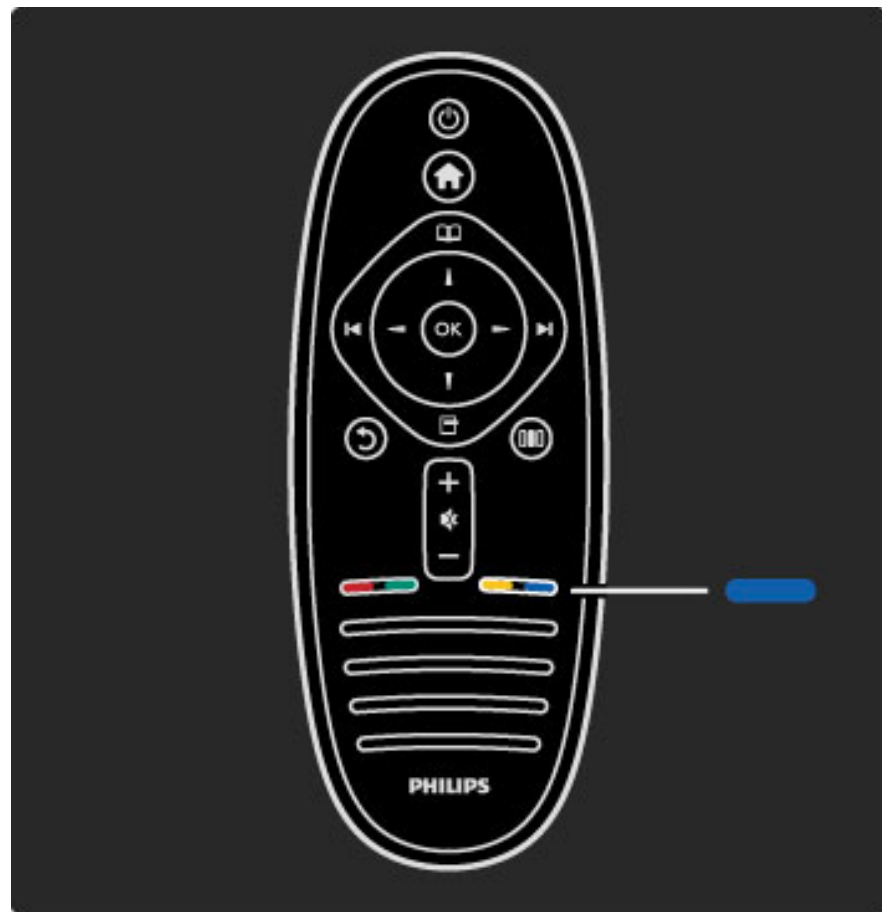

### Plava

Pomoću plave tipke možete odabrati opciju označenu plavom bojom.

Više informacija o daljinskom upravljaču potražite u odjeljku **Pomoć > Korištenje televizora > Daljinski upravljač > Pregled**.

Ili prijedite na stranicu **Pretraga** i potražite bilo koju temu.

Pritisnite **▲** za odabir sljedećeg Pregleda televizora.

### Izbornici na televizoru

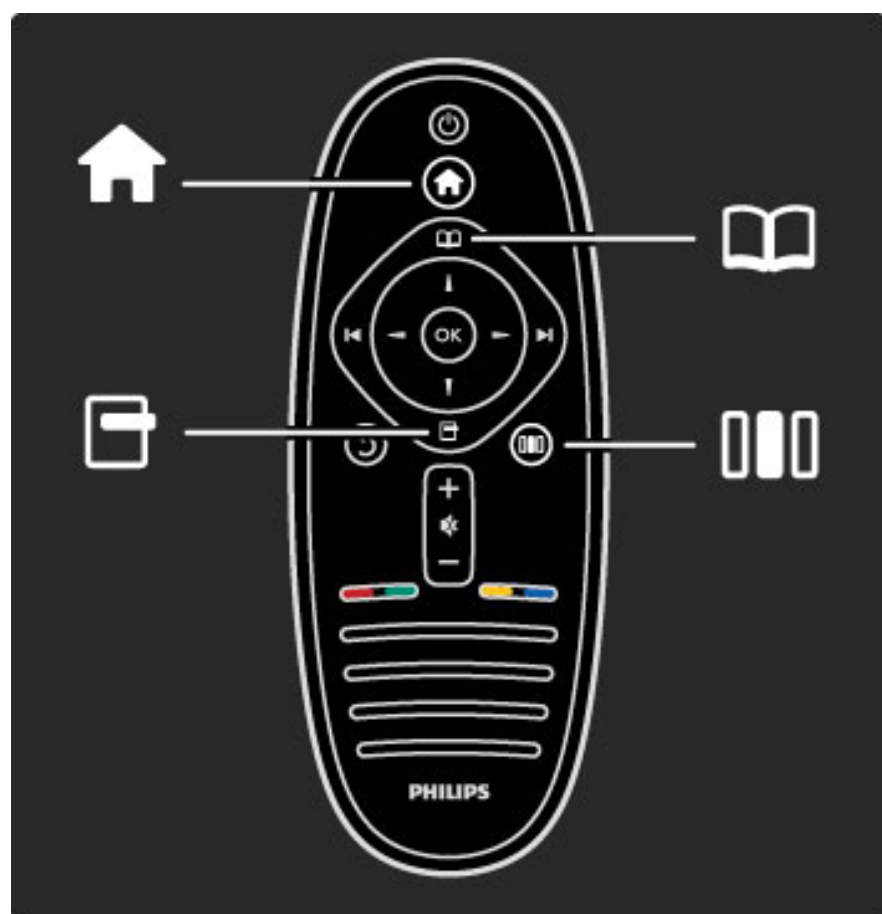

Televizorom možete upravljati koristeći 4 izbornika. Saznajte za što se koriste.

- izbornik **Početak**
- izbornik **Pretraživanje**
- izbornik **Opcije**
- izbornik **Podešavanje**

...

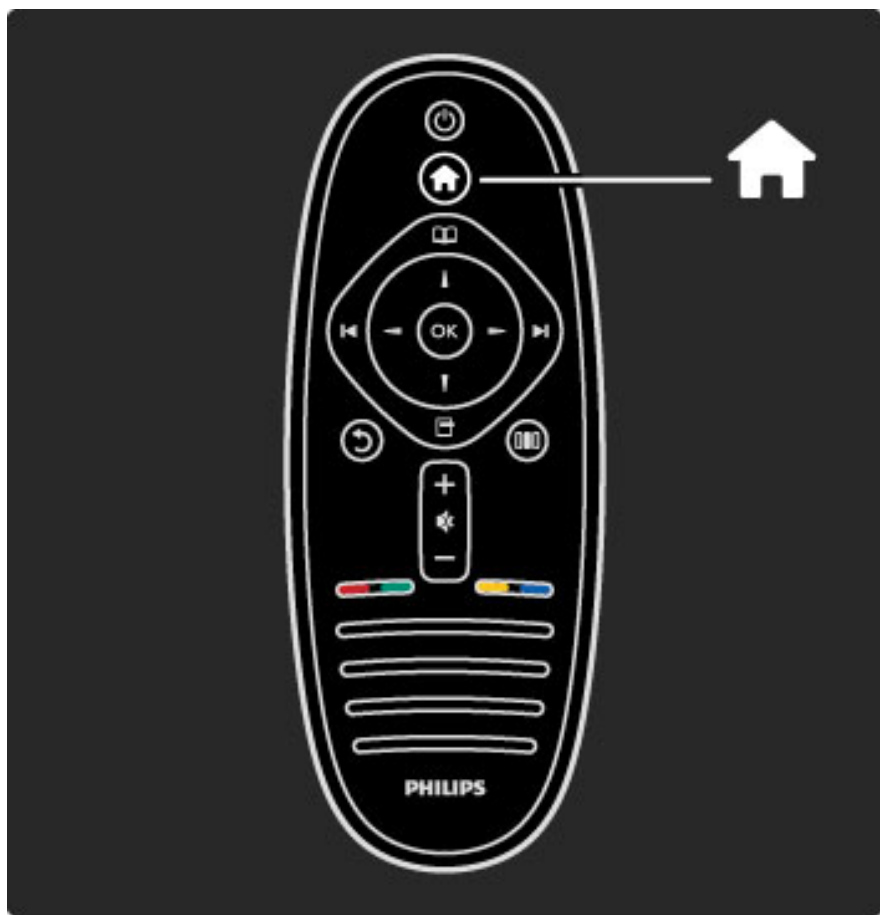

Otvaranje ili zatvaranje **izbornika Početak** 🏠.

Za upravljanje televizorom najprije trebate otvoriti izbornik Početak.

U izborniku Početak možete pokrenuti ili zaustaviti aktivnost televizora. Npr. gledanje televizije - odjeljak **Gledanje televizije** - ili gledanje filma s povezanog DVD reproduktora.

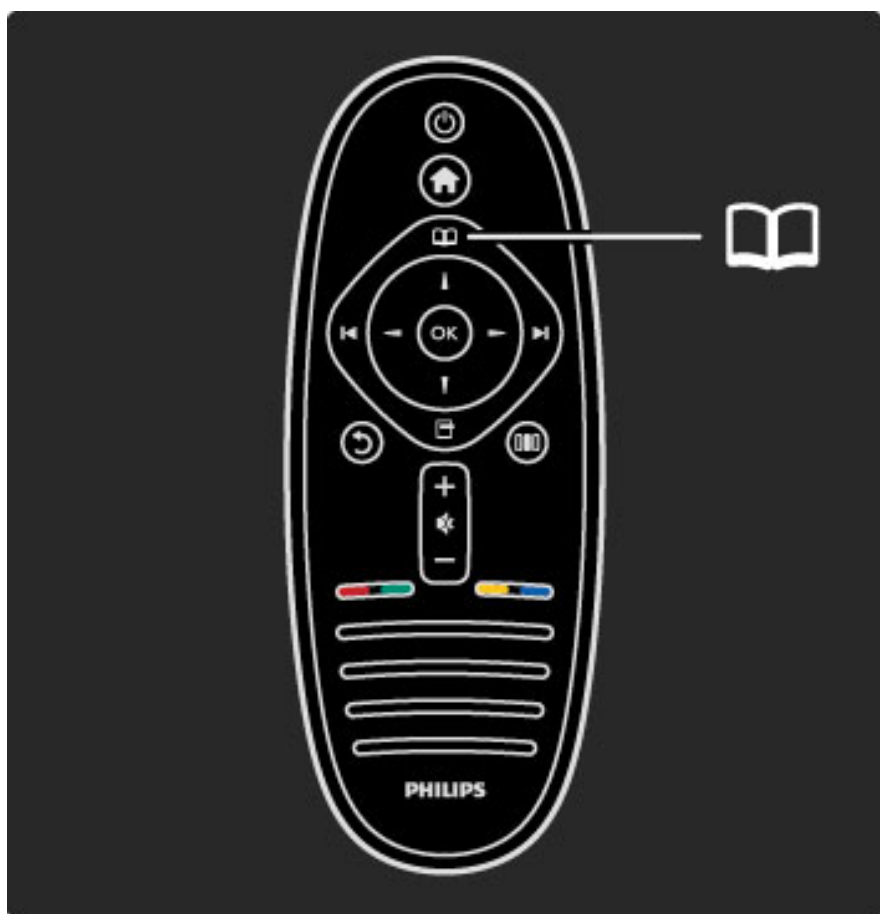

Otvaranje ili zatvaranje **izbornika Pretraživanje** 📖.

Nakon pokretanja aktivnosti u izborniku Početak otvorite izbornik Pretraživanje kako biste pronašli sadržaj aktivnosti.

Dok gledate televiziju, kanal možete pronaći tako da odaberete **Popis kanala** ili otvorite **Teletekst**.

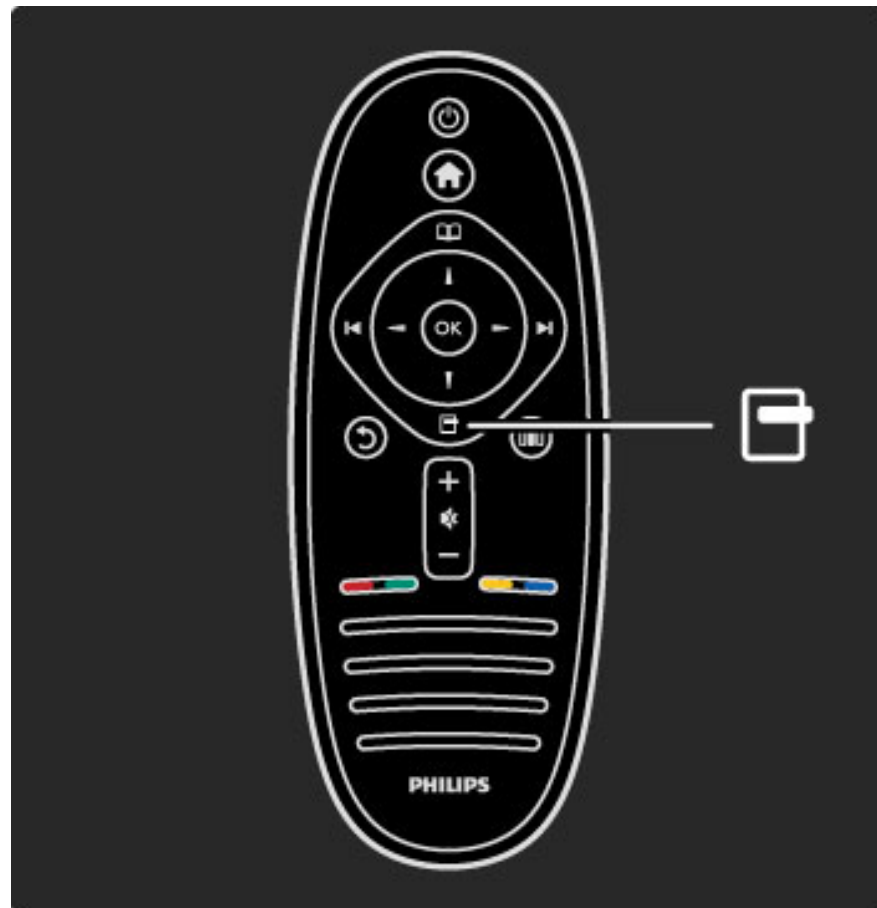

Otvaranje ili zatvaranje **izbornika Opcije** 📄.

Otvorite izbornik Opcije kako biste odabrali postavku vezanu uz sadržaj na zaslonu.

Npr. dok gledate kanal, možete ga označiti kao omiljeni kanal, a dok gledate film na DVD-u, možete otvoriti izbornik DVD diska.

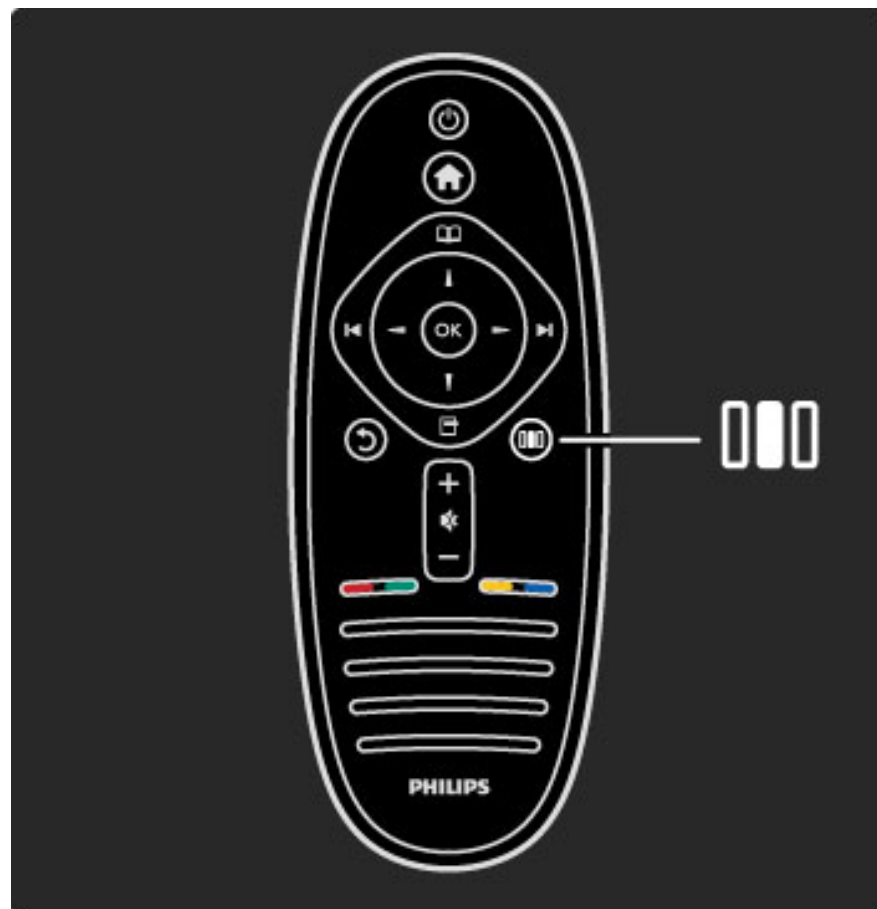



Otvaranje ili zatvaranje **izbornika Podešavanje** 

Otvorite izbornik Podešavanje kako biste brzo podesili postavke slike i zvuka.

Postavku Smart slika možete postaviti na **Igra**, postavku idealnu za igranje igara, ili promijeniti postavku surround zvuka za zvučnike televizora.

Prijeđite na stranicu  **Pretraga** i potražite bilo koju temu u izborniku **Pomoć**.

---

## Povezivanje uređaja

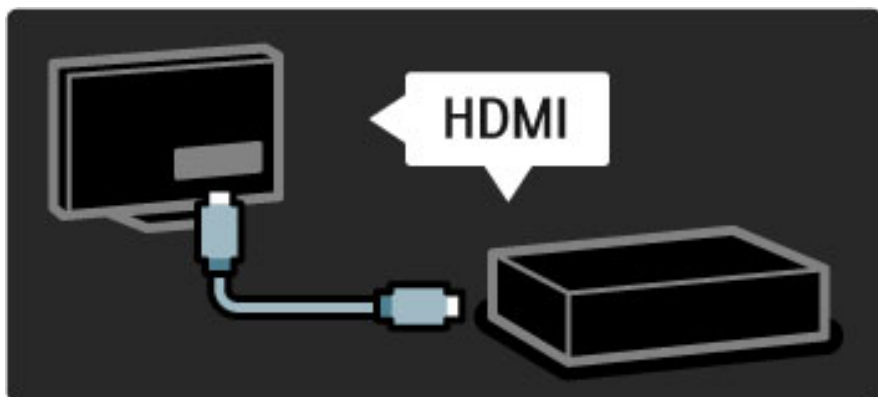

Za povezivanje DVD reproduktora, Blu-ray Disc reproduktora ili igraće konzole koristite **HDMI** vezu.

HDMI veza pruža najbolju kvalitetu slike i zvuka, a ako vaš uređaj ima **EasyLink** (HDMI-CEC), televizor će ga moći automatski dodati u izbornik Početak.

Nakon dodavanja uređaja u izbornik Početak možete ga odabrati i gledati sadržaje s njega. Ako uređaj ne podržava EasyLink ili ako ne koristite HDMI vezu, povezani uređaj morate dodati u izbornik Početak tako da odaberete opciju **Dodajte svoje uređaje**.

Više informacija o opciji Dodajte svoje uređaje potražite u odjeljku **Pomoć > Korištenje televizora > Izbornici > Izbornik Početak**.

Više informacija o značajki EasyLink potražite u odjeljku **Pomoć > Podešavanje > EasyLink HDMI-CEC**.

U poglavlju **Pomoć > Veze** dostupni su crteži poput ovih koji će vam pomoći prilikom povezivanja uobičajenih uređaja.

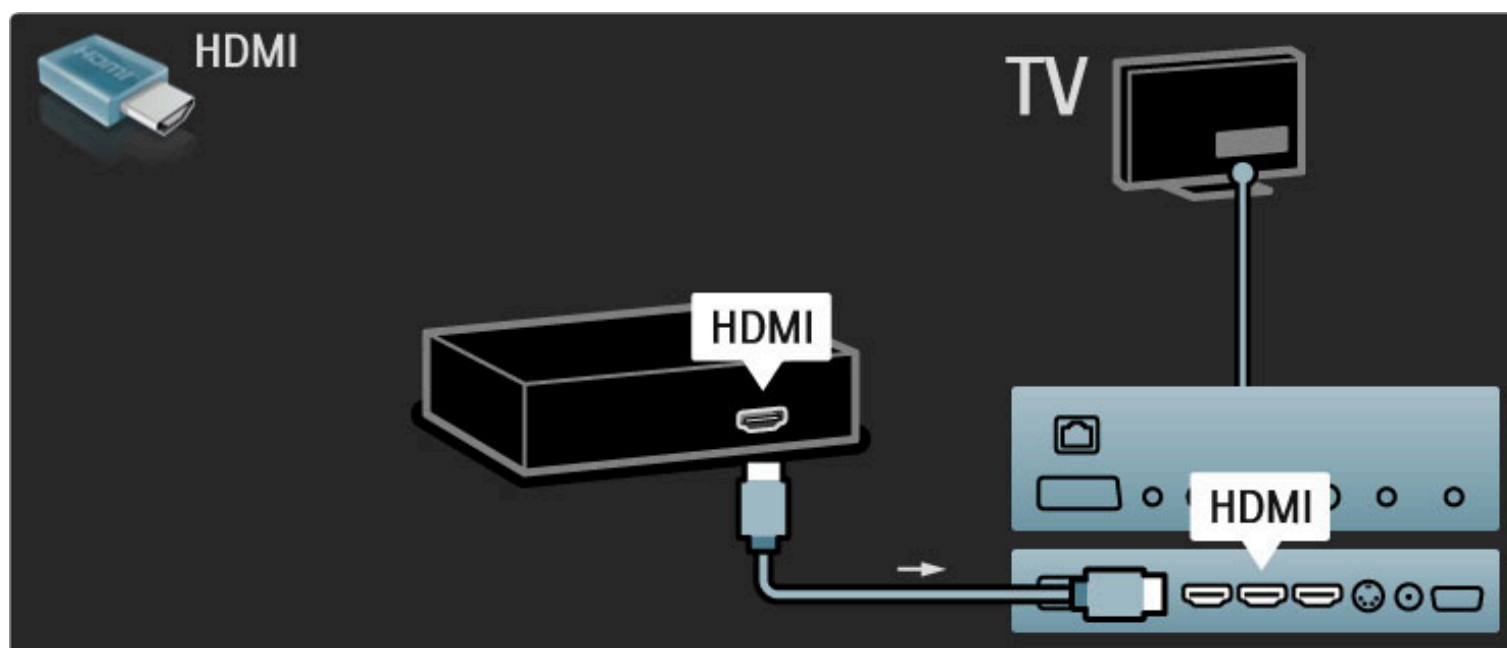

---

## Televizija visoke rezolucije

Ovaj televizor može prikazivati programe u visokoj rezoluciji, ali za uživanje u HD televizoru najprije trebate imati programe u visokoj rezoluciji. Ako ne gledate program u visokoj rezoluciji, kvaliteta slike bit će jednaka onoj kod običnog televizora.

Gledajte programe **HD televizije**. . .

- s Blu-ray Disc reproduktora
- s digitalnog HD prijemnika povezanog putem HDMI veze i uz pretplatu za HD programe
- antene koja odašilje HD signale (DVB-T MPEG4)
- s kanala koji nude HD na DVB-C mreži
- s HD igraće konzole povezane putem HDMI veze na kojoj se reproducira HD igra

#### HD videoisječak

Kako biste iskusili zapanjujuću oštrinu i kvalitetu slike HD televizije, možete pokrenuti videoisječak visoke rezolucije iz izbornika Početak. Pritisnite **Početak** > **Podešavanje** > **Gledaj demo prikaze** (na drugoj stranici izbornika Podešavanje).

Više informacija zatražite od distributera.

Posjetite [www.philips.com/support](http://www.philips.com/support) i potražite odjeljak čestih pitanja s popisom kanala visoke rezolucije ili dobavljača usluga u svojoj državi.

## Mreža i Net TV

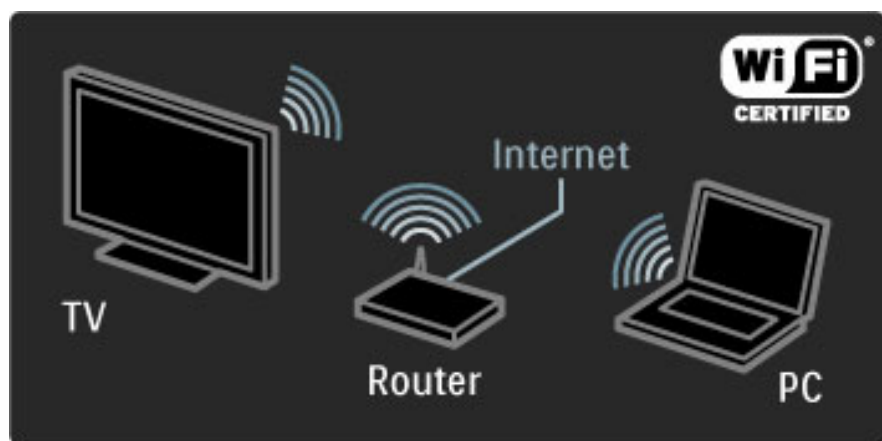

#### Bežična računalna mreža

Ovaj televizor možete na jednostavan način povezati s kućnom bežičnom računalnom mrežom. Nema potrebe za mrežnim kabelom. Na velikom zaslonu televizora uživajte u slikama, videozapisima i glazbenim datotekama s računala.

Više informacija o računalnoj mreži potražite u odjeljku **Pomoć** > **Podešavanje** > **Mreža**.



#### Net TV

Ako imate internetsku vezu u kućnoj mreži, možete se povezati s uslugom Net TV. Net TV pruža filmove na internetu, slike, glazbu, informacije i zabavu, igre i još mnogo toga.

Više informacija o usluzi Net TV potražite u odjeljku **Pomoć** > **Korištenje televizora** > **Net TV**.



#### Wi-Fi MediaConnect

Wi-Fi MediaConnect možete koristiti za bežično usmjerenje datoteka, kao što su datoteke s filmovima, glazbom ili prezentacijama, s prijenosnog ili stolnog računala na televizor.

Više informacija o značajki Wi-Fi MediaConnect potražite u odjeljku **Pomoć** > **Podešavanje** > **Mreža** > **Wi-Fi MediaConnect**.

## 1.2 Postavljanje

### Montaža na zid ili na postolje

Postolje 2-u-1 koje se isporučuje s televizorom može se koristiti kao stolno postolje ili kao nosač za montažu na zid. Upute za montažu postolja 2-u-1 na zid nalaze se i u tiskanom Vodiču za početak.

Pročitajte upute na sljedećim stranicama.

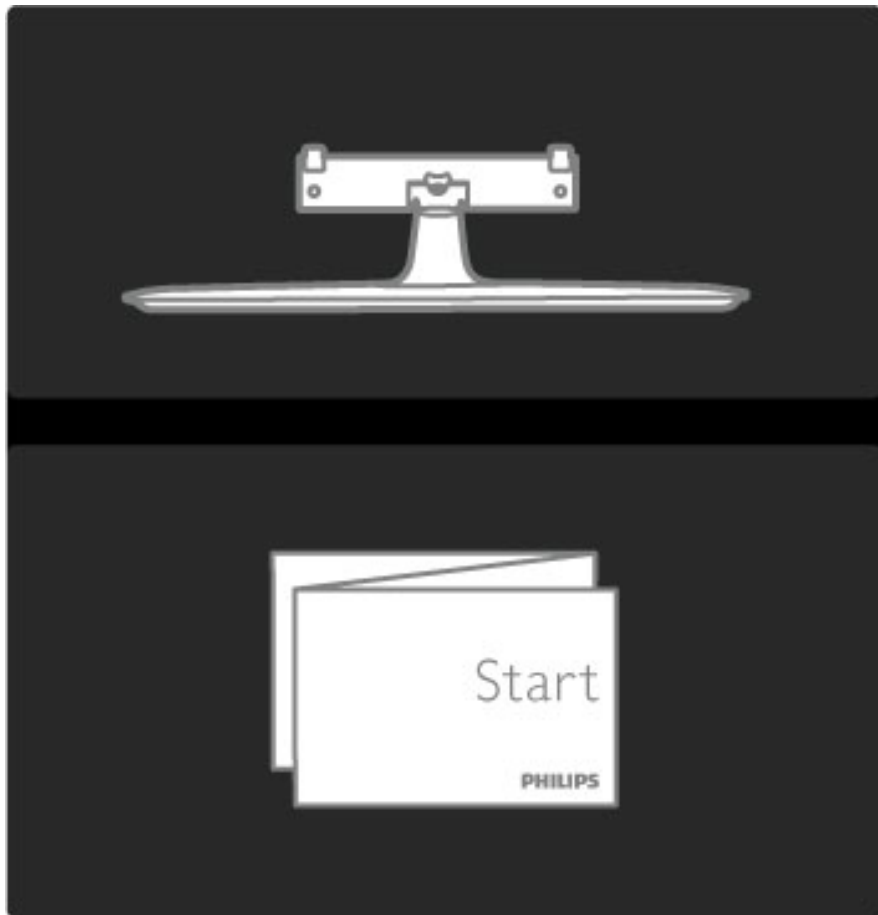

#### Pažnja

Montaža televizora na zid zahtijeva posebne vještine i trebale bi ga izvoditi kvalificirane osobe. Montaža televizora na zid treba se provesti u skladu sa sigurnosnim standardima vezanima uz težinu televizora. Prije postavljanja televizora pročitajte i sigurnosne mjere.

*Koninklijke Philips Electronics N.V. ne snosi odgovornost za nepravilno montiranje niti bilo kakvu montažu koja može dovesti do nezgode ili ozljede.*

Ako je potrebno, televizor odvojite od postolja.

Kako biste televizor montirali na zid, trebaju vam 2 vijka za pričvršćivanje televizora na postolje i 2 diska za montažu, kao što je prikazano.

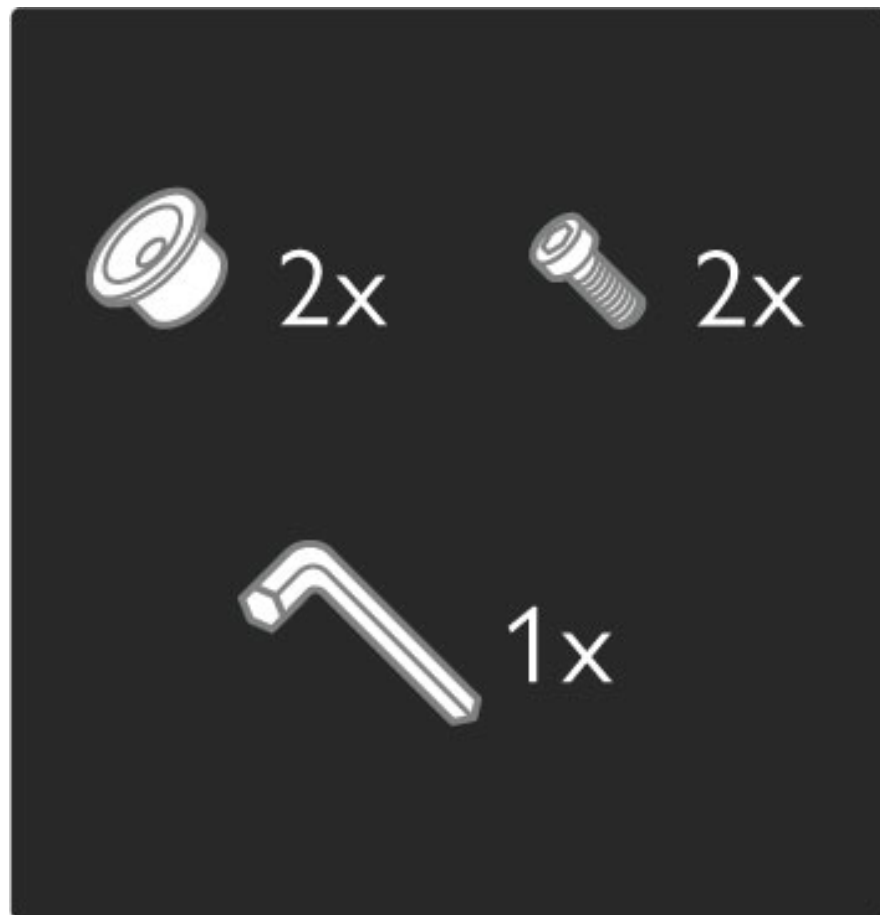

Skinite vijak u sredini poluge pomoću isporučenog šesterokutnog ključa.

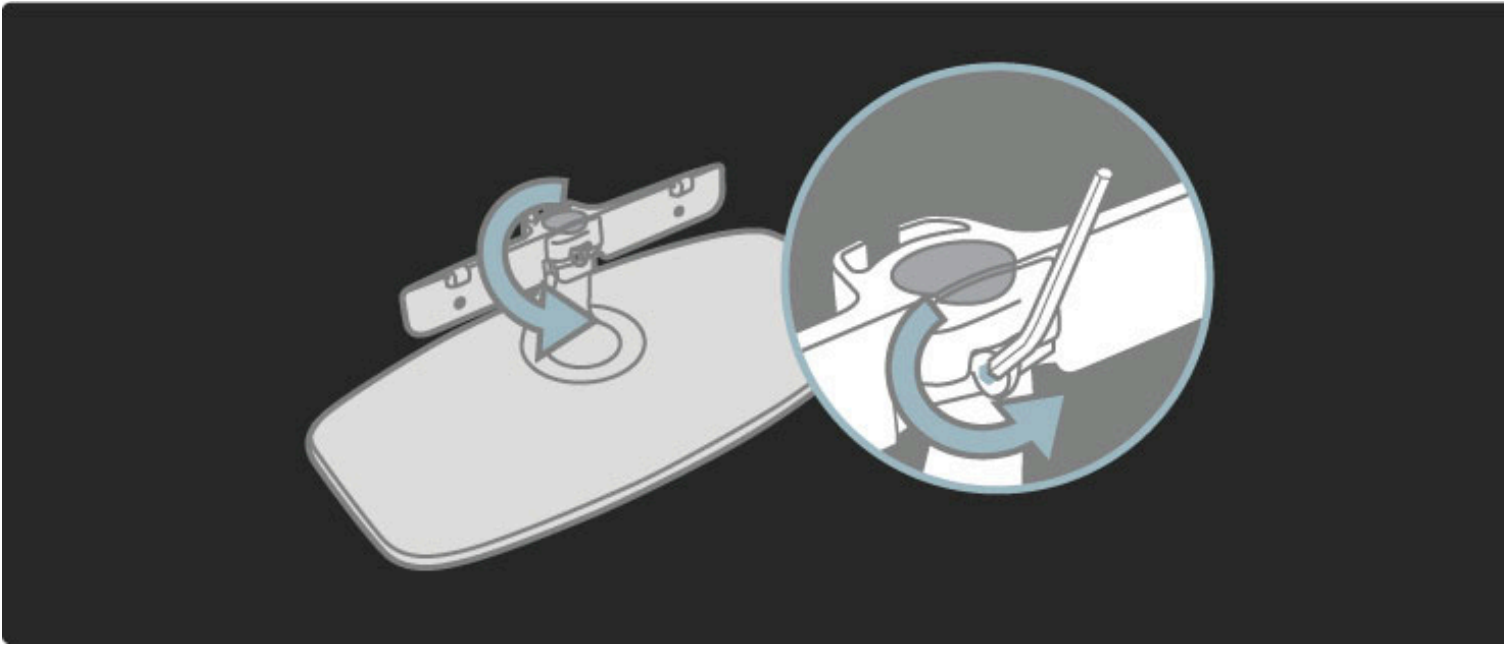

Okrenite polugu kao što je prikazano.

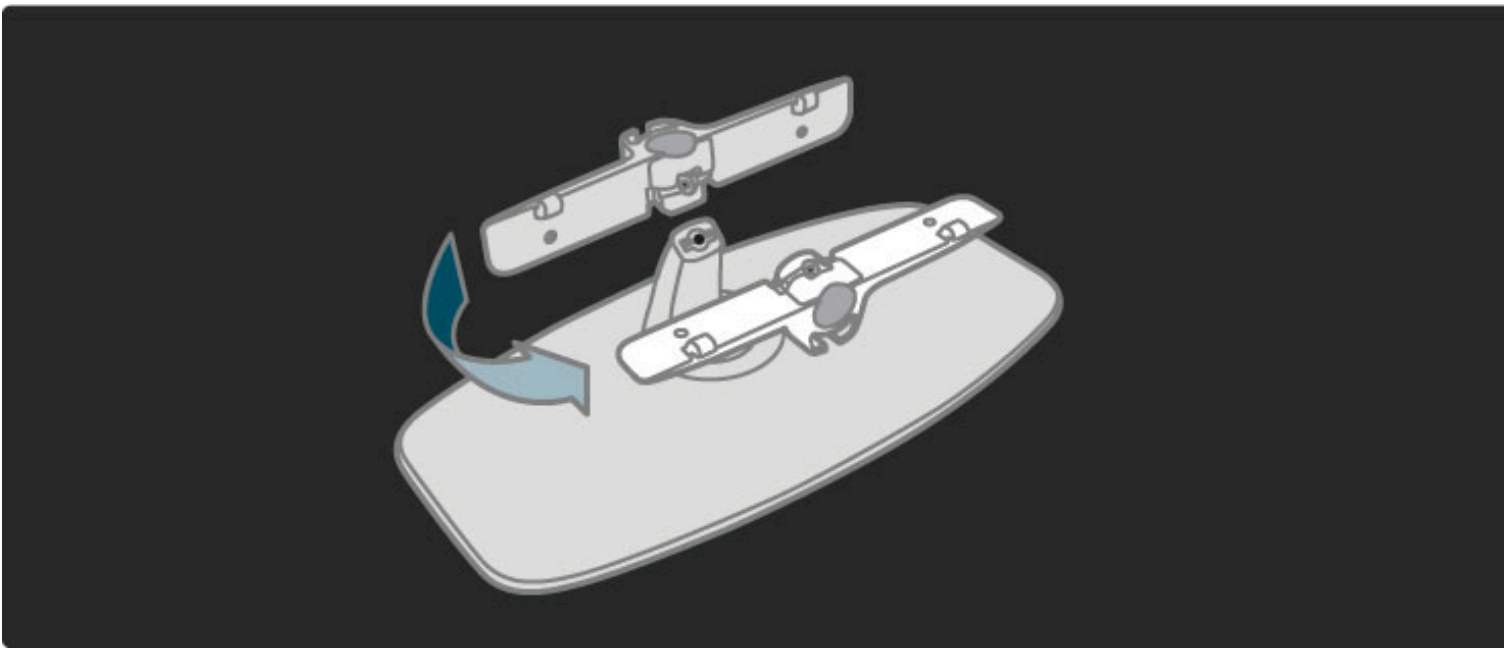

Ponovo postavite polugu na postolje i pričvrstite vijak pomoću šesterokutnog ključa.

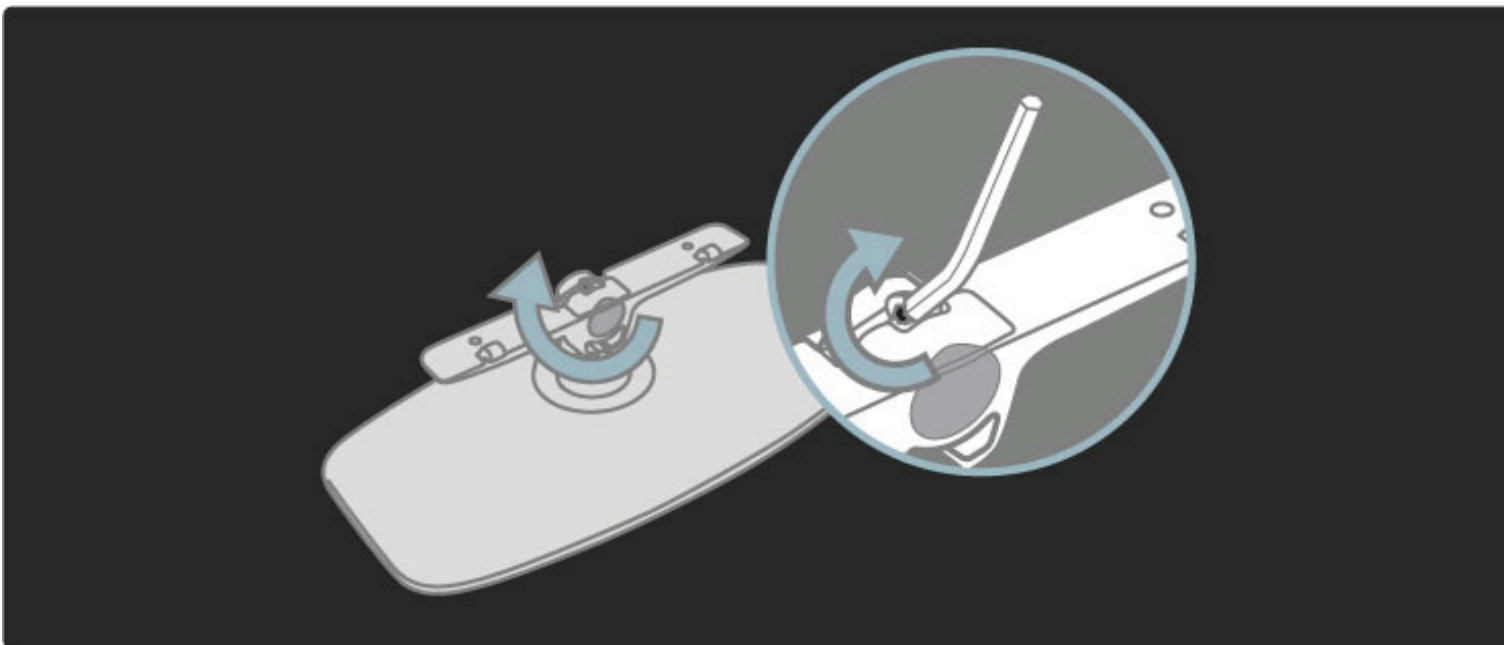

Pričvrstite postolje na televizor.

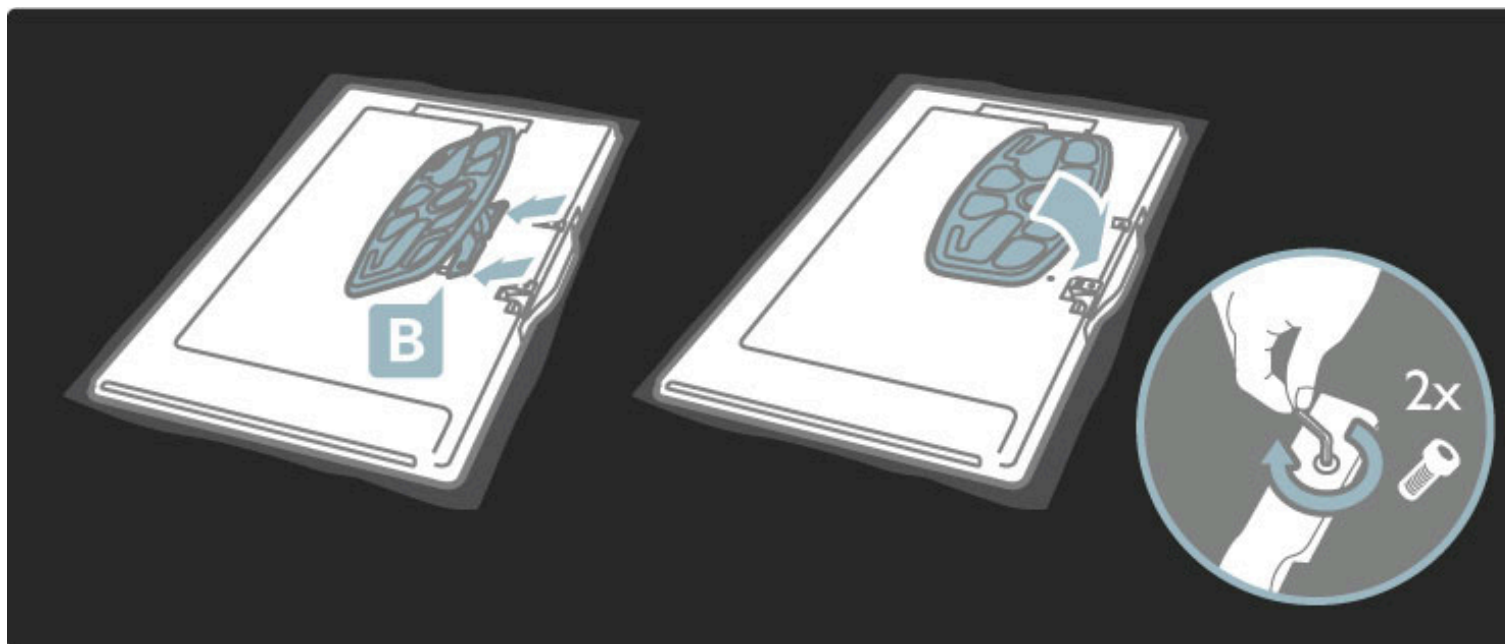

Televizor je montiran na ispravnoj visini ako su vaše oči u ravnini sa sredinom zaslona kada sjedite.

Udaljenost između 2 točke za pričvršćivanje . . .

- 81 cm/32 inča = 260 mm
- 102 cm/40 inča = 300 mm
- 117 cm/46 inča = 340 mm

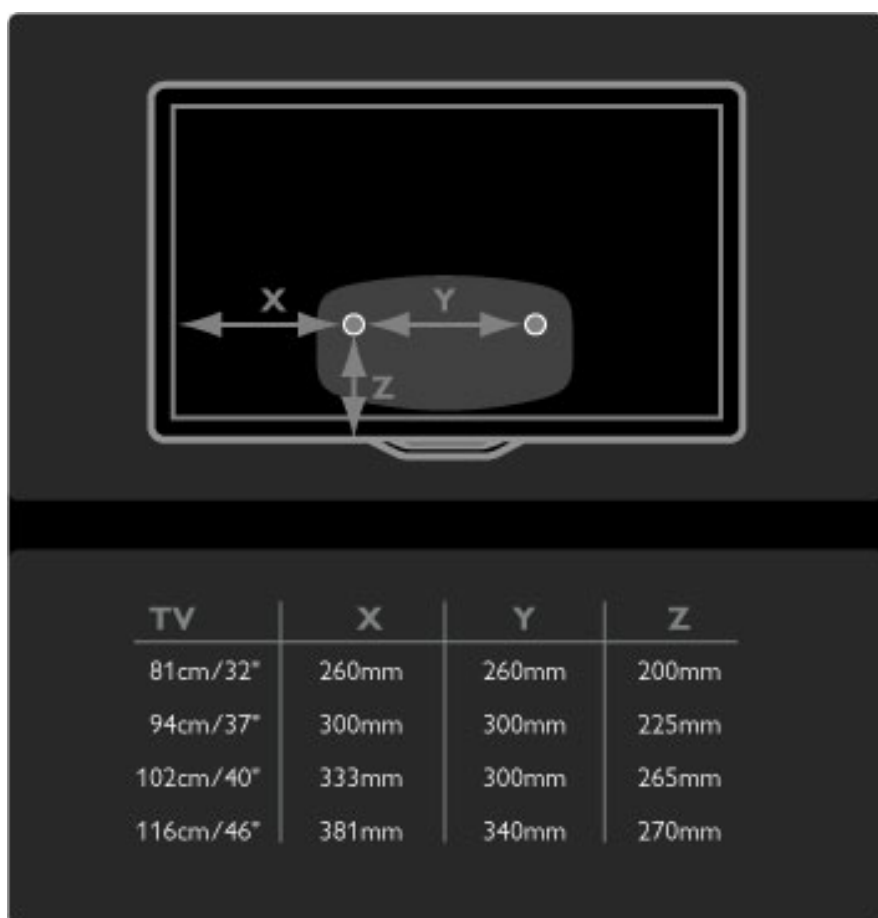

Pričvrstite 2 diska za montažu. Upotrijebite vijke maksimalnog promjera od 6 mm.



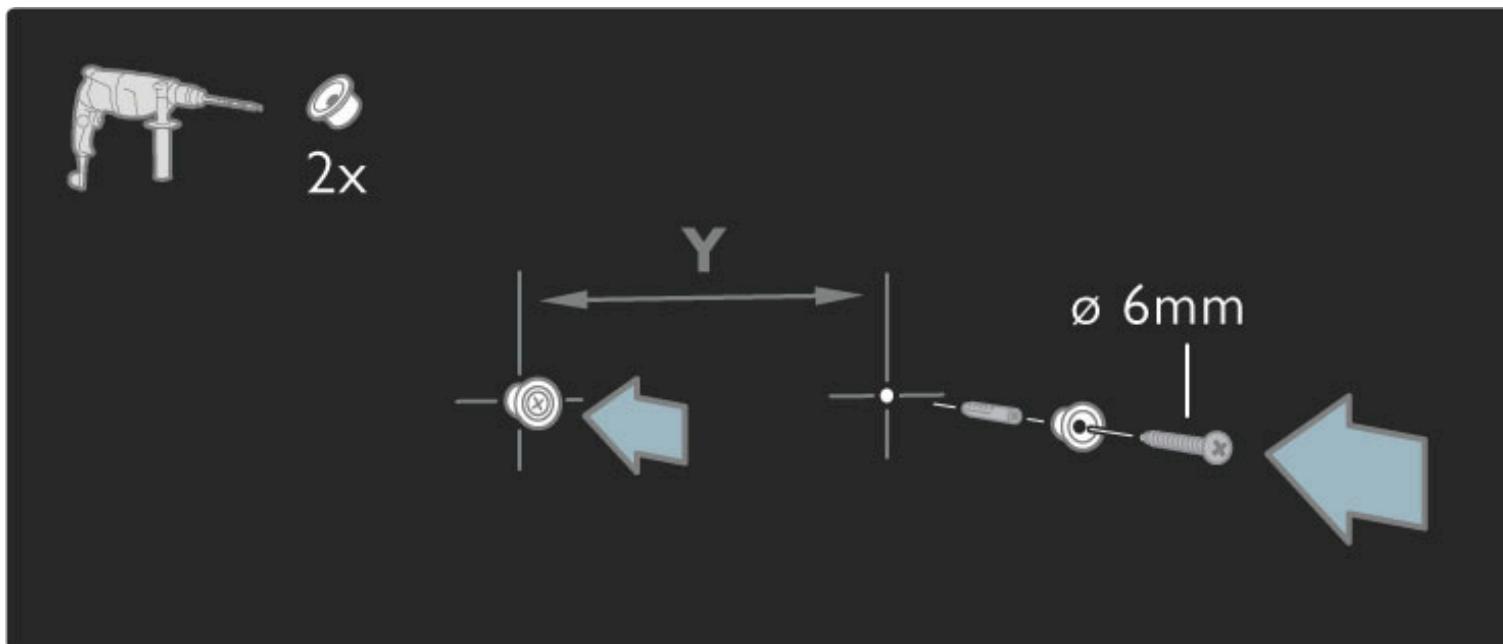

Donju ploču postolja postavite na diskove za montažu.

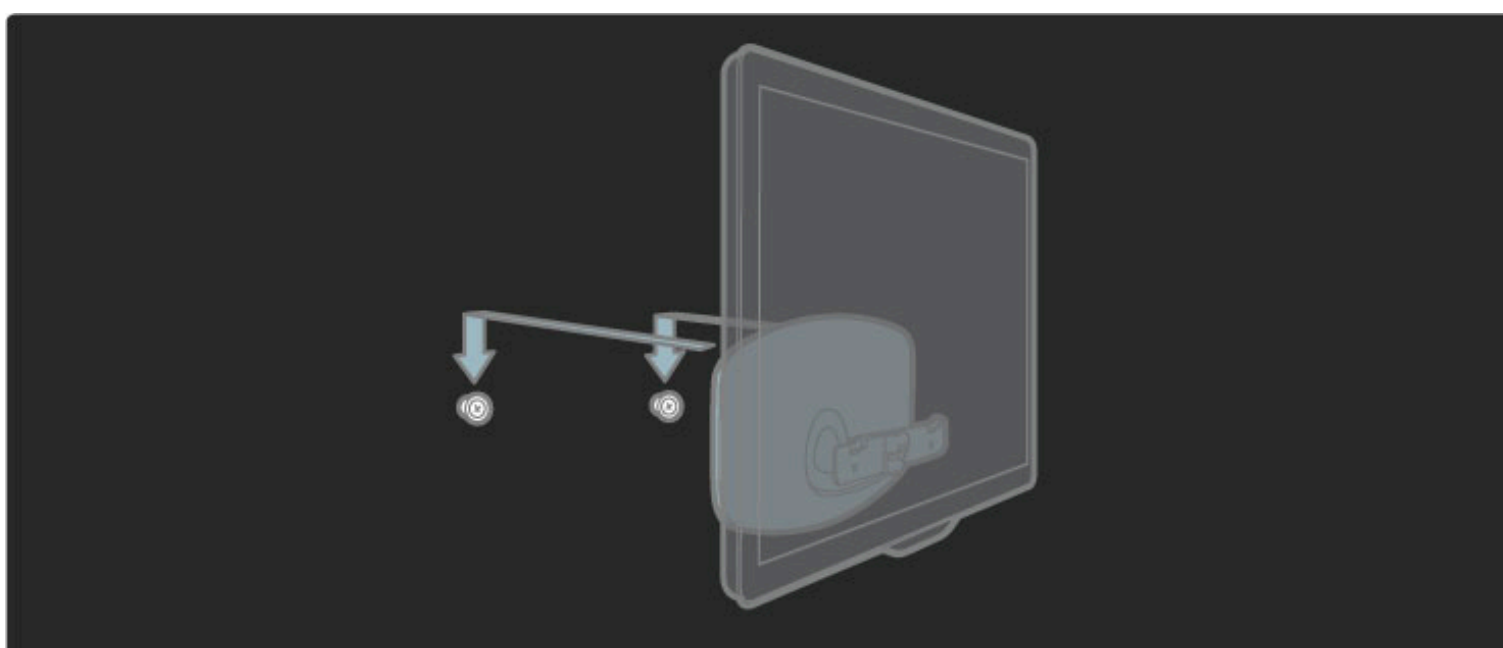

Kako biste poravnali televizor, njegov donji dio povucite malo prema sebi i ostavite ga da sklizne na diskove.

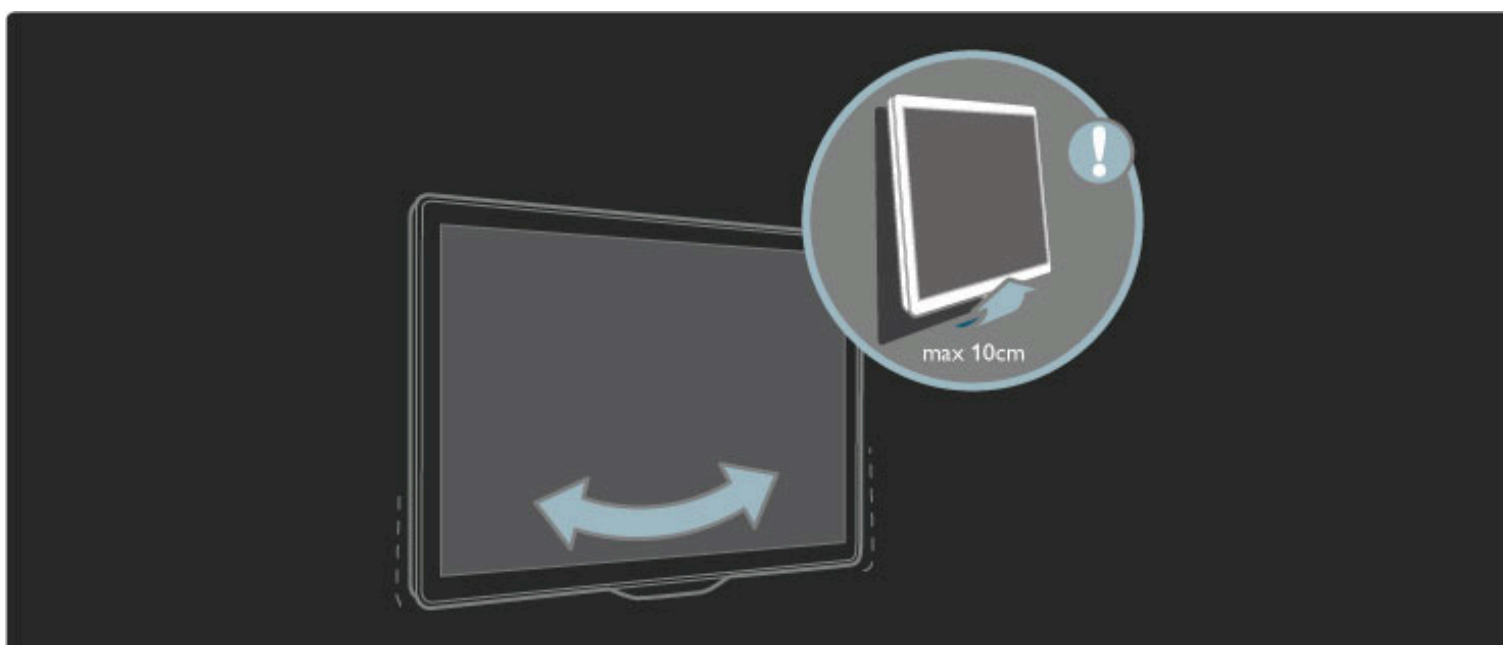

Skinite vijke i polugu okrenite u prikazani položaj.

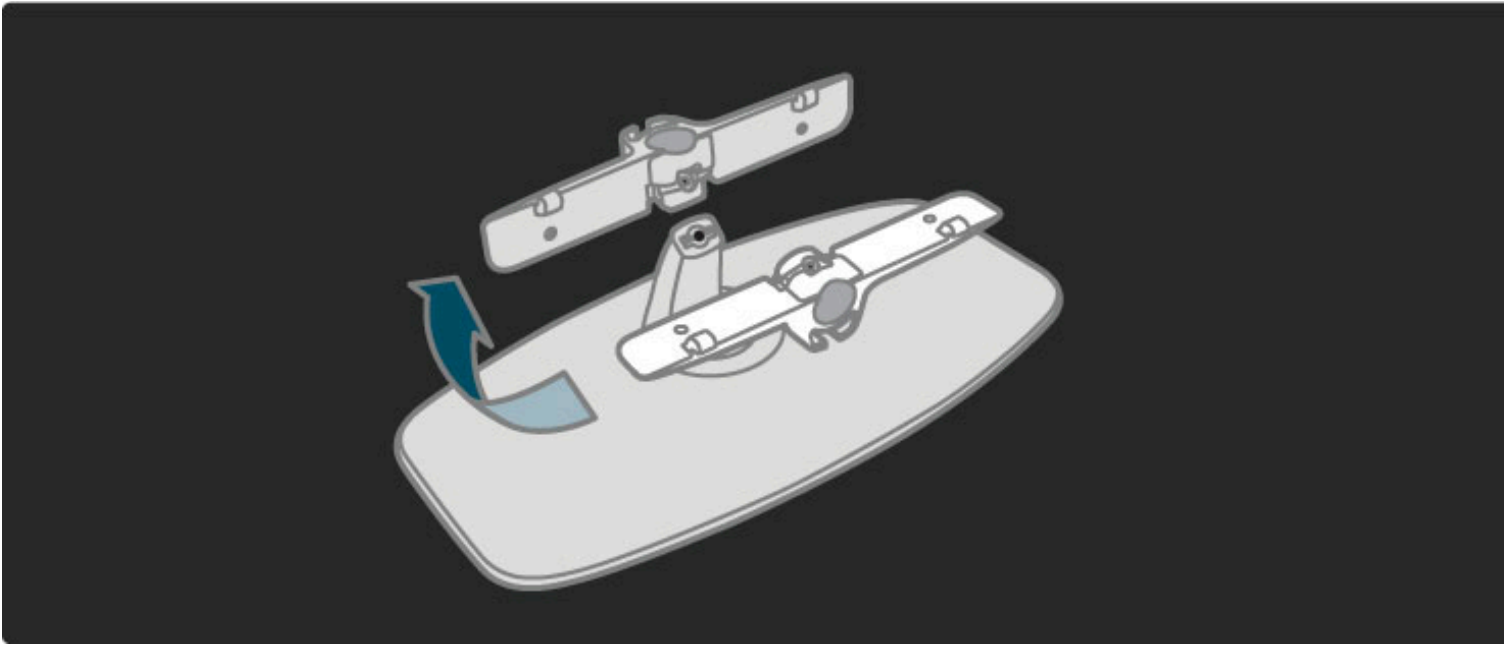

## Informacije o standardu VESA

Vaš se televizor može montirati pomoću zidnog nosača sukladnog VESA standardu (nije u kompletu).

VESA kodovi za kupnju nosača:

- 81 cm/32 inča VESA MIS-F 100,100,M6
- 94 cm/37 inča VESA MIS-F 200, 300, M6
- 102 cm/40 inča VESA MIS-F 200, 300, M6
- 46PFL8605 : VESA MIS-F 200, 300, M6
- 46PFL9705 : VESA MIS-F 300, 300, M6

Koristite vijke duljine prikazane na slici.

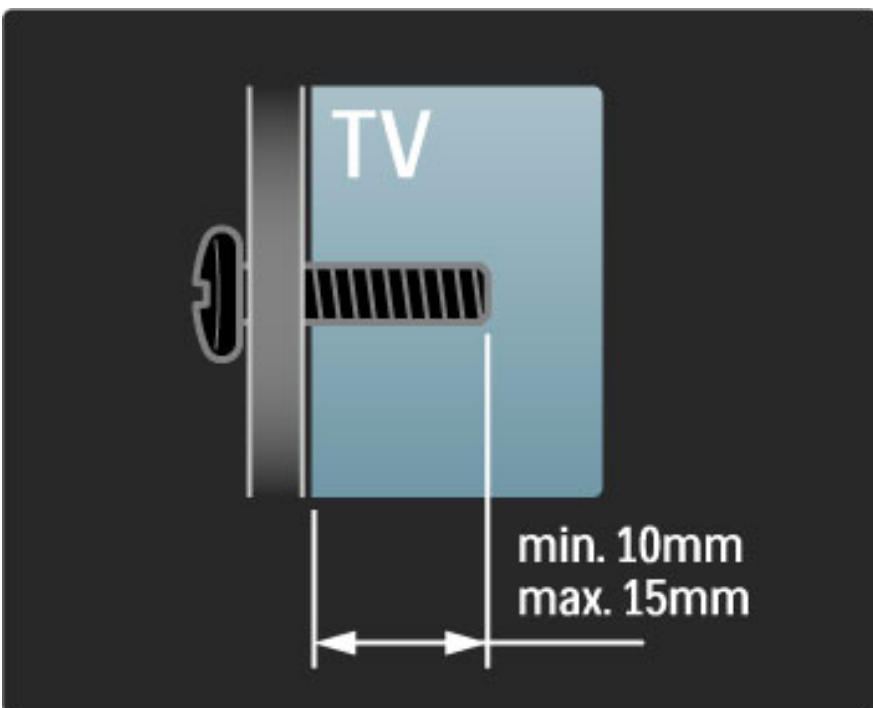

## Postavljanje televizora

Prije postavljanja televizora pažljivo pročitajte i sigurnosne mjere.

- Televizor postavite na mjesto gdje svjetlost ne pada izravno na zaslom.
- Funkcija Ambilight najbolji će učinak imati ako prigušite svjetlo u prostoriji.
- Funkcija Ambilight najbolji će učinak imati ako televizor smjestite do 25 cm od zida.



Televizor smjestite na idealnu udaljenost za gledanje. Bolje iskoristite prednosti slike televizora visoke rezolucije bez zamaranja očiju. Za najbolje moguće iskustvo televizije i opušteno gledanje potražite najbolju točku, ravno ispred televizora.

Idealna udaljenost za gledanje televizije jednaka je veličini dijagonale zaslona uvećanoj tri puta. Kada ste u sjedećem položaju, vaše oči trebaju biti u ravnini sa sredinom zaslona.

## Sigurnost i održavanje

Prije nego što počnete koristiti televizor, s razumijevanjem pročitajte sve upute. Jamstvo prestaje vrijediti u slučaju bilo kakvih šteta nastalih zbog nepridržavanja uputa.

### Rizik od strujnog udara ili požara!

- Televizor ili daljinski upravljač ne izlažite kiši, vlazi ili velikoj toplini.
- U blizinu televizora nikada nemojte smještati posude s vodom, poput vaza. Ako tekućina dospije na televizor ili u njega, odmah isključite televizor iz naponske utičnice. Obratite se službi za korisnike tvrtke Philips radi provjere televizora prije njegovog ponovnog korištenja.
- Televizor, daljinski upravljač i baterije ne stavljajte blizu otvorenog plamena ili drugih izvora topline, uključujući izravnu sunčevu svjetlost.
- Svijeće i druge vrste otvorenog plamena uvijek držite podalje od ovog proizvoda.
- Ne stavljajte predmete u ventilacijske i druge otvore na televizoru.
- Utikači za napajanje ne smiju se izlagati velikoj sili. Olabavljeni utikači za napajanje mogu uzrokovati iskrenje i predstavljaju rizik od požara.
- Na televizor ili kabel za napajanje ne stavljajte nikakve predmete.
- Prilikom iskopčavanja kabela za napajanje uvijek vucite za utikač, nikada za kabel.

### Rizik od ozljede ili oštećenja televizora!

- Za podizanje i nošenje televizora težeg od 25 kg potrebne su dvije osobe.
- Ako televizor montirate na postolje, koristite samo isporučeno postolje. Postolje dobro pričvrstite za televizor. Televizor smjestite na ravnu vodoravnu površinu koja može izdržati njegovu težinu.
- Kada montirate televizor na zid, provjerite može li zidni nosač sigurno podnijeti težinu televizora. Koninklijke Philips Electronics N.V. ne snosi odgovornost za neispravno montiranje na zid koje može rezultirati nezgodom, ozljedom ili štetom.

### Za djecu postoji rizik od ozljede!

Kako biste spriječili prevrtanje televizora i ozljede djece, provedite ove mjere opreza:

- Nikada ne stavljajte televizor na površinu pokrivenu tkaninom ili drugim materijalom koji se može izvući.
- Pripazite da nijedan dio televizora ne visi iznad ruba površine.

- Televizor nikada nemojte postavljati na visoko pokućstvo, poput polica za knjige, bez pričvršćivanja tog komada pokućstva i televizora za zid ili neki drugi odgovarajući potporanj.
- Upoznajte djecu s opasnostima koje im prijete ako se penju na pokućstvo kako bi dosegli televizor.

### Rizik od pregrijavanja!

Radi prozračivanja ostavite najmanje 10 cm prostora oko televizora. Pazite da zavjese ili drugi predmeti na prekriju ventilacijske otvore televizora.

### Grmļjavinsko nevrijeme

Prije grmļjavinskog nevremena isključite televizor iz naponske utičnice i antenske priključnice. Tijekom grmļjavinskog nevremena ne dodirujte nijedan dio televizora, kabela za napajanje ili antenskog kabela.

### Rizik od oštećenja sluha!

Izbjegavajte korištenje slušalica pri velikoj glasnoći ili duže vremensko razdoblje.

### Niske temperature

Ako se televizor prevozi na temperaturi ispod 5°C, prije priključivanja u naponsku mrežu raspakirajte televizor i pričekajte da njegova temperatura dosegne temperaturu prostorije.

- Rizik od oštećenja zaslona televizora! Zaslona nikada nemojte dodirivati, gurati, trljati ili udarati bilo kakvim predmetom.
- Prije čišćenja iskopčajte televizor.
- Televizor i okvir čistite mekanom, vlažnom krpom. Televizor ne čistite tvarima kao što su alkohol, kemikalije ili sredstva za čišćenje u kućanstvu.
- Kako biste izbjegli oštećenja ili izbljeđivanje boje, kapi vode obrišite što je prije moguće.
- Izbjegavajte statične slike što je moguće više. Statične su slike one slike koje ostaju na zaslonu duže vremensko razdoblje. Statične slike uključuju zaslonske izbornike, crne trake, prikaze vremena itd. Ako morate koristiti statične slike, smanjite kontrast i svjetlinu kako biste izbjegli oštećenje zaslona.

## 1.3 Tipke na televizoru

### Prekidač za napajanje

Televizor uključite ili isključite pomoću prekidača za napajanje koji se nalazi na donjem dijelu televizora. Televizor ne troši energiju dok je isključen.

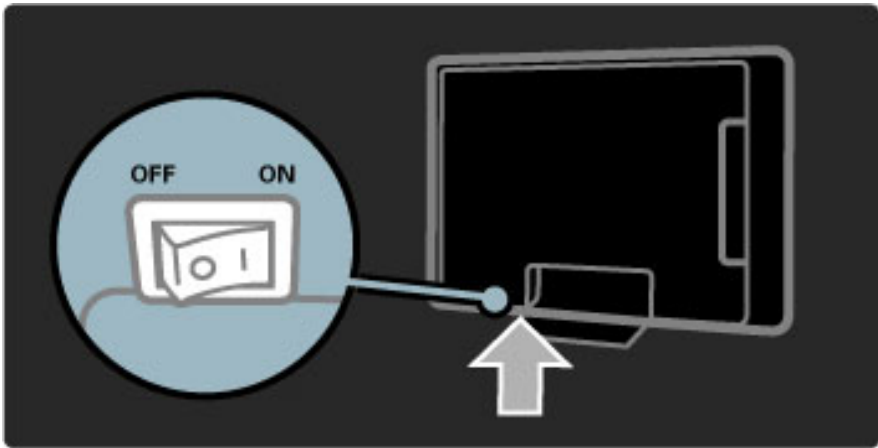

Ako je crveni indikator isključen, televizor uključite pomoću prekidača za napajanje.

Ako je crveni indikator uključen (oznaka stanja pripravnosti), pritisnite  na daljinskom upravljaču kako biste uključili televizor. Televizor možete uključiti iz stanja pripravnosti i pomoću bilo kojeg gumba na televizoru. Potrebno je nekoliko sekundi da se televizor pokrene.

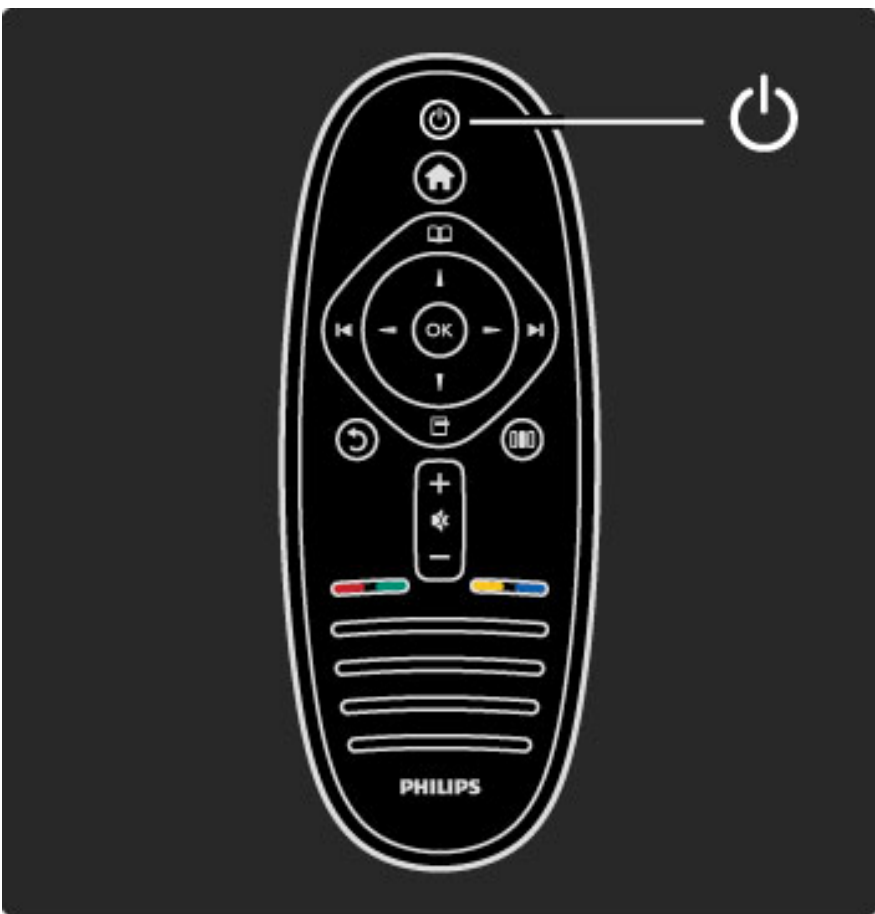

### Glasnoća

Pritisnite  (glasnoća) - ili  za prilagodbu glasnoće. Možete koristiti i tipku  ili  na daljinskom upravljaču.

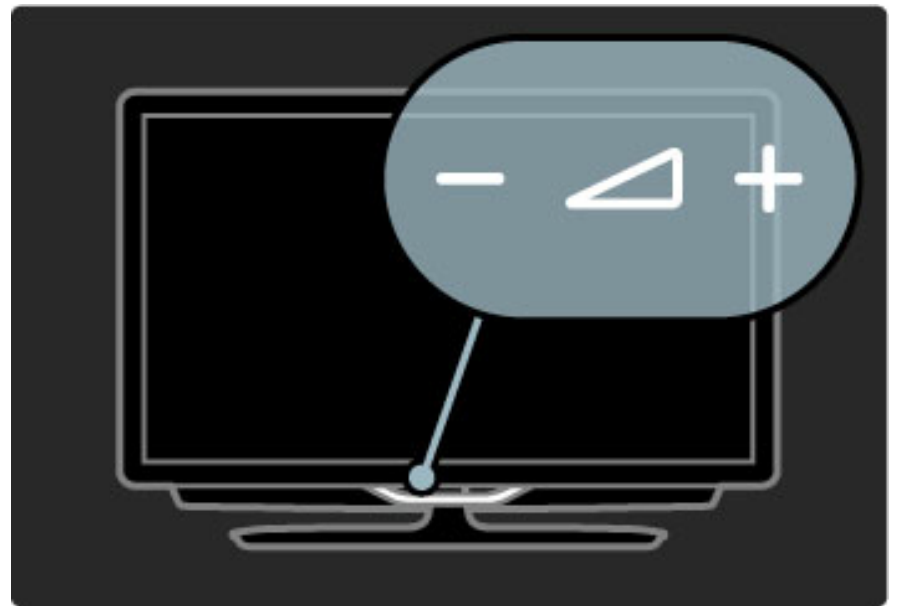



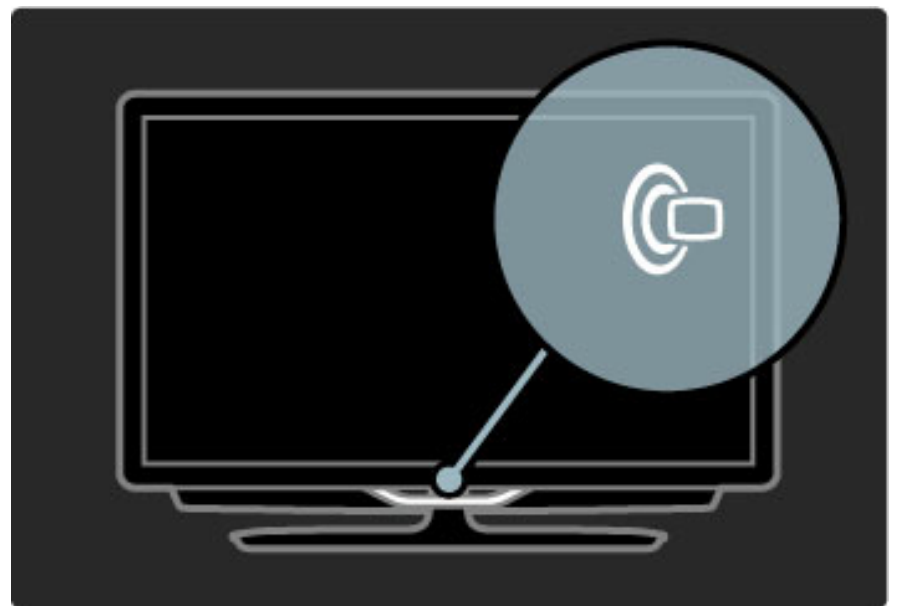

### Ambilight

Pritisnite  (Ambilight) kako biste uključili ili isključili funkciju Ambilight.

Dok je televizor u stanju pripravnosti, možete uključiti Ambilight i stvoriti Ambilight LoungeLight efekt u prostoriji. Više informacija o efektu LoungeLight potražite u odjeljku **Pomoć > Korištenje televizora > Korištenje funkcije Ambilight > LoungeLight**



### Početak

Pritisnite  (Početak) kako biste na zaslonu otvorili izbornik Početak. Izbornikom Početak možete se kretati pomoću tipke za glasnoću - ili  (lijevo ili desno) i kanal - ili  (dolje ili gore) na televizoru. Za potvrdu odabira ponovo pritisnite .

Više informacija o izborniku Početak potražite u odjeljku **Pomoć > Korištenje televizora > Izbornici >  Početak**

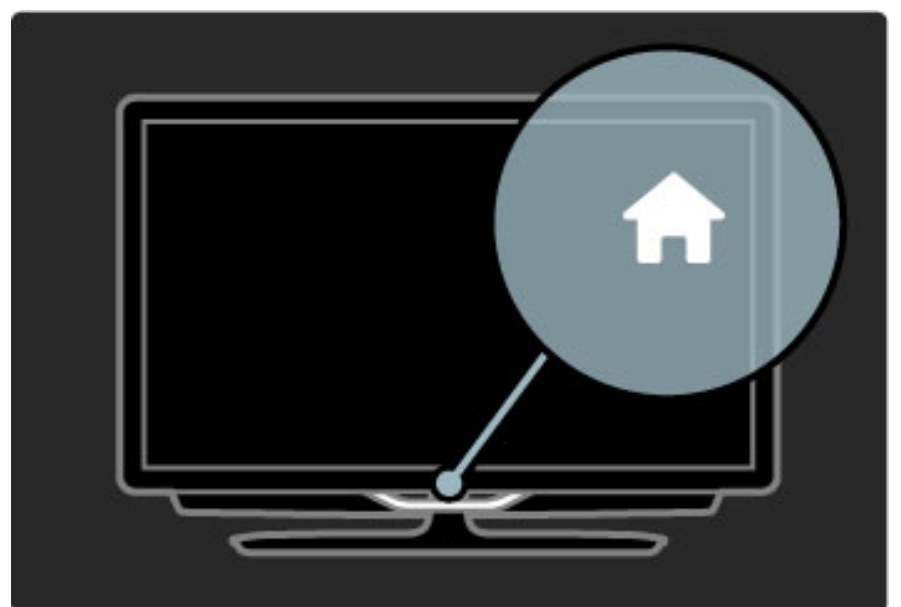

---

## CH Kanal

Pritisnite **CH** (kanal) - ili **+** za promjenu kanala. Možete i koristiti tipku **▶** ili **◀** na daljinskom upravljaču.

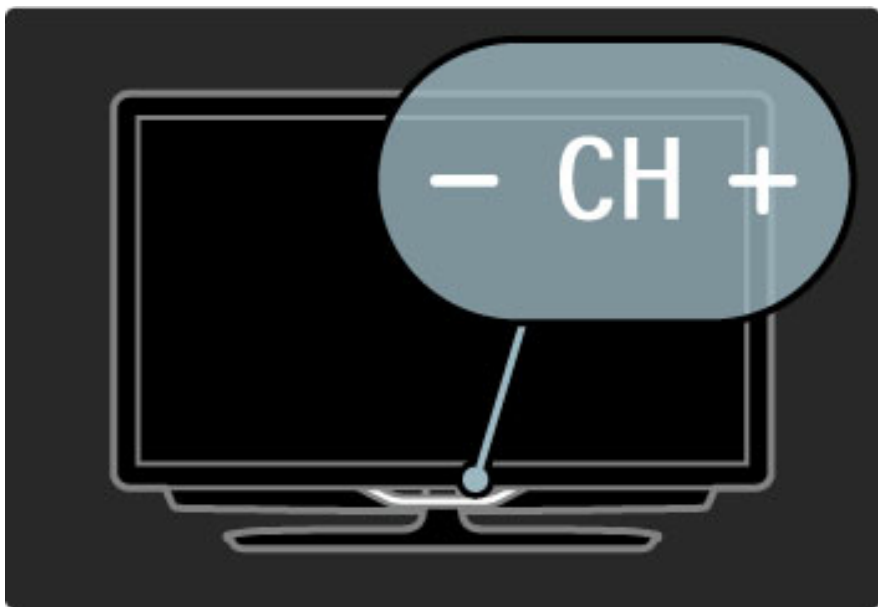



---

## 1.4 Registracija televizora

*Čestitamo na kupnji i dobro došli u Philips.*

Registrirajte svoj televizor i uživajte u nizu prednosti, uključujući punu podršku (uz sadržaje za preuzimanje), privilegirani pristup informacijama o novim proizvodima, ekskluzivne ponude i popuste, šansu za osvajanje nagrada i čak sudjelovanje u posebnim anketama o novim izdanjima.

Idite na [www.philips.com/welcome](http://www.philips.com/welcome)

## 1.5 Pomoć i podrška

### Korištenje pomoći i pretrage

#### Pomoć

Pomoć možete otvoriti iz izbornika Početak. U većini slučajeva, možete i pritisnuti **žutu** tipku na daljinskom upravljaču kako biste izravno otvorili ili zatvorili Pomoć. Kod nekih aktivnosti, kao što je teletekst, tipke u boji imaju određene funkcije i ne mogu se koristiti za otvaranje Pomoći.

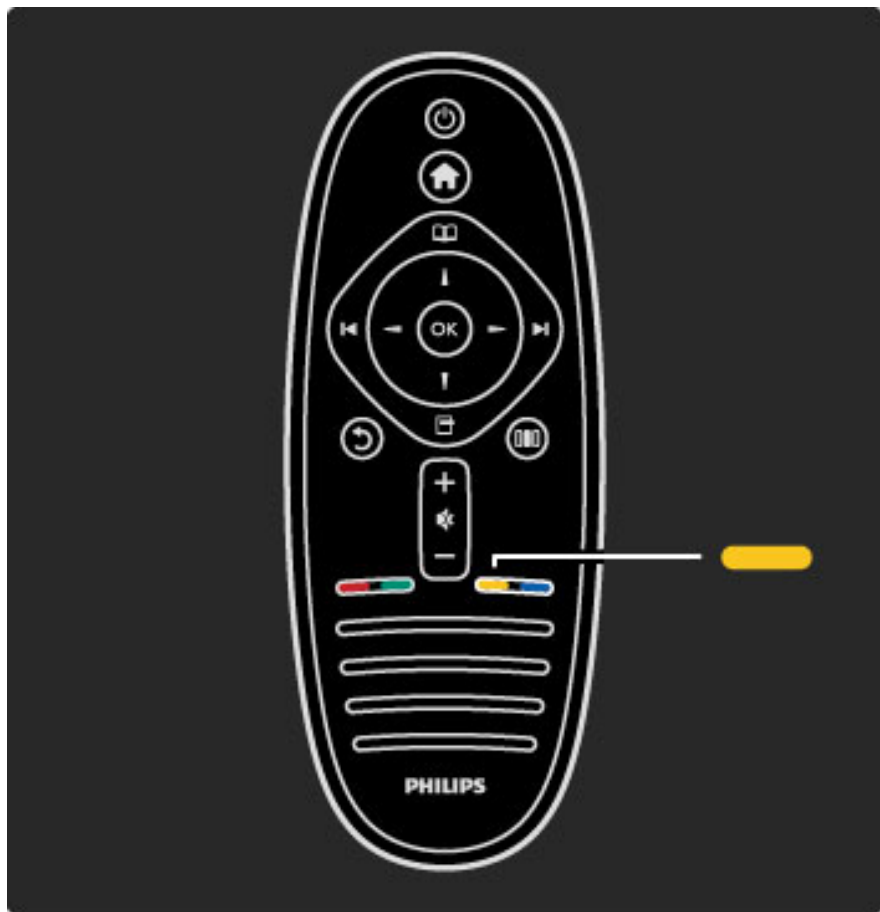

Zatvorite Pomoć prije izvršavanja uputa iz nje. Pritisnite **žutu** tipku ili  kako biste zatvorili Pomoć. Kada ponovo pritisnete **žutu** tipku, Pomoć će se otvoriti na stranici na kojoj ste je zatvorili.

#### Pretraga

U Pomoći koristite  **Pretraga** kako biste pronašli željenu temu. Odaberite temu s popisa pomoću tipki za navigaciju i pritisnite **OK**. Tema koju tražite možda neće biti na prvoj stranici nego nekoliko stranica dalje. Pritisnite **▶** za prelazak na sljedeću stranicu.

### Podrška na mreži

Kako biste riješili bilo koji problem vezan uz televizor tvrtke Philips, možete se obratiti našoj podršci na mreži. Možete odabrati svoj jezik i unijeti broj modela svog proizvoda.

Posjetite [www.philips.com/support](http://www.philips.com/support)

Na web-stranici podrške možete pronaći telefonski broj u svojoj državi na koji nas možete kontaktirati, kao i odgovore na česta pitanja.

Možete preuzeti novi softver za televizor ili priručnik koji ćete čitati na računalo. Možete putem e-pošte poslati konkretno pitanje ili, u nekim državama, razgovarati na mreži s jednim od naših suradnika.

### Kontaktirajte Philips

Za podršku možete nazvati službu za podršku potrošačima tvrtke Philips u svojoj državi. Telefonski broj pronaći ćete u tiskanoj dokumentaciji isporučenoj s televizorom.

Ili posjetite naše web-mjesto [www.philips.com/support](http://www.philips.com/support)

#### Broj modela i serijski broj televizora

Od vas će se možda zatražiti da ostavite broj modela i serijski broj televizora. Te brojeve možete pronaći na naljepnici na ambalaži ili na naljepnici uređaja sa stražnje strane ili na donjem dijelu televizora.

# 2 Korištenje televizora

## 2.1 Daljinski upravljač

### Pregled

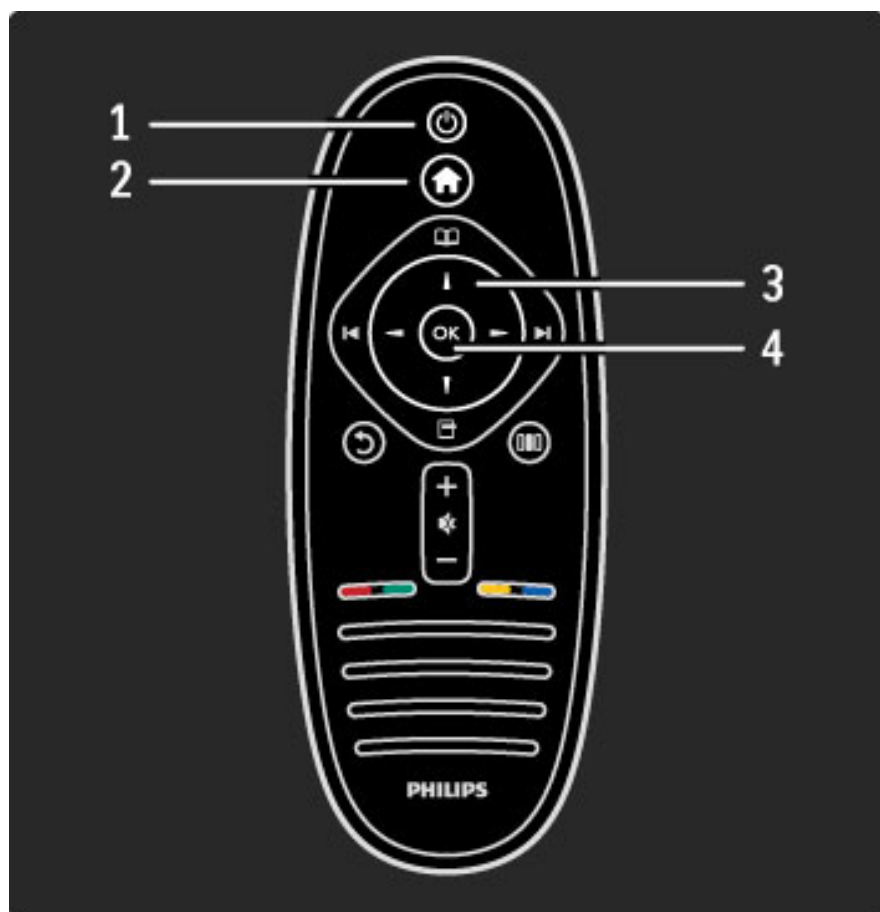

#### 1 Stanje pripravnosti

Uključivanje televizora ili vraćanje u stanje pripravnosti.

#### 2 Početak

Otvaranje ili zatvaranje izbornika Početak.

#### 3 Tipka za navigaciju

Navigacije prema gore, dolje, ulijevo ili udesno.

#### 4 Tipka OK

Aktiviranje odabira.

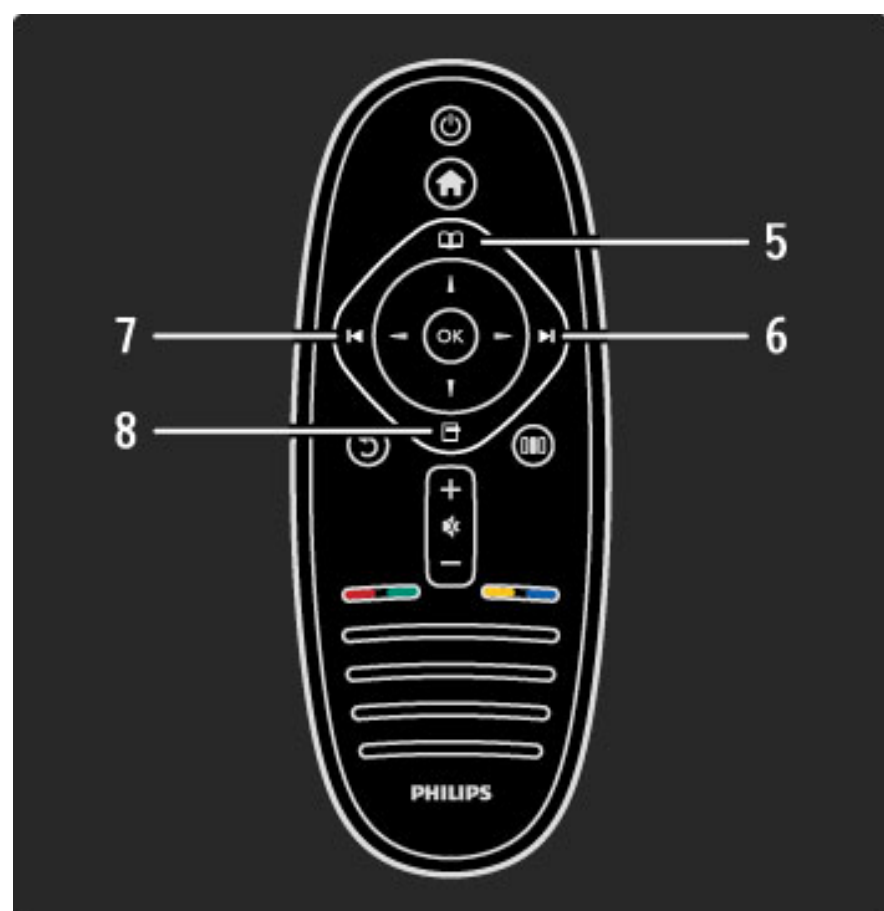

#### 5 Pretraživanje

Otvaranje ili zatvaranje izbornika Pretraživanje.

#### 6 Sljedeće

Prelazak na sljedeći kanal, stranicu ili poglavlje.

#### 7 Prethodno

Prelazak na prethodni kanal, stranicu ili poglavlje.

#### 8 Opcije

Otvaranje ili zatvaranje izbornika Opcije.

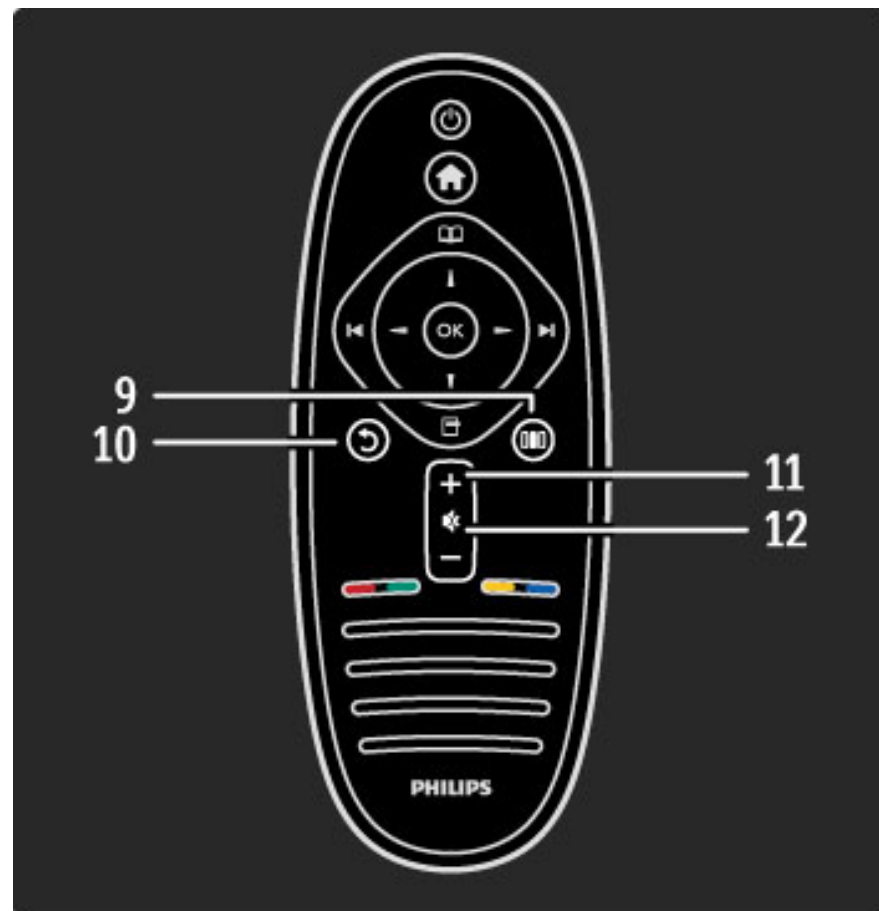

#### 9 Natrag

Povratak na prethodni kanal. Izlaz iz izbornika bez promjene postavke. Povratak na prethodnu stranicu teleteksta ili usluge Net TV.

#### 10 Podešavanje

Otvaranje ili zatvaranje najčešće korištenih postavki kao što su slika, zvuk ili funkcija Ambilight.

#### 11 Glasnoća

Podešavanje razine glasnoće.

#### 12 Isključivanje zvuka

Isključivanje zvuka i njegovo ponovno uključivanje.

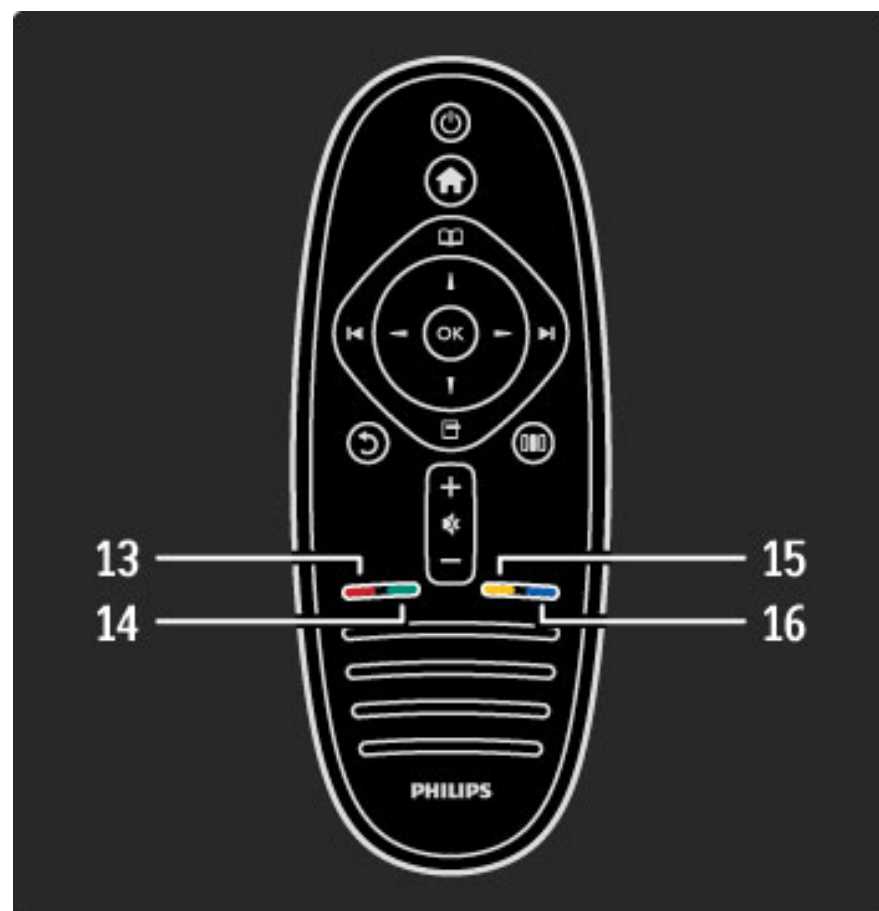

### 13 Crvena tipka

Otvaranje interaktivne televizije ili odabir stranice teleteksta.

### 14 Zelena tipka

Otvaranje ili zatvaranje ekoloških postavki ili odabir stranice teleteksta.

### 15 Žuta tipka

Otvaranje ili zatvaranje Pomoći ili odabir stranice teleteksta.

### 16 Plava tipka

Odabir stranice teleteksta.

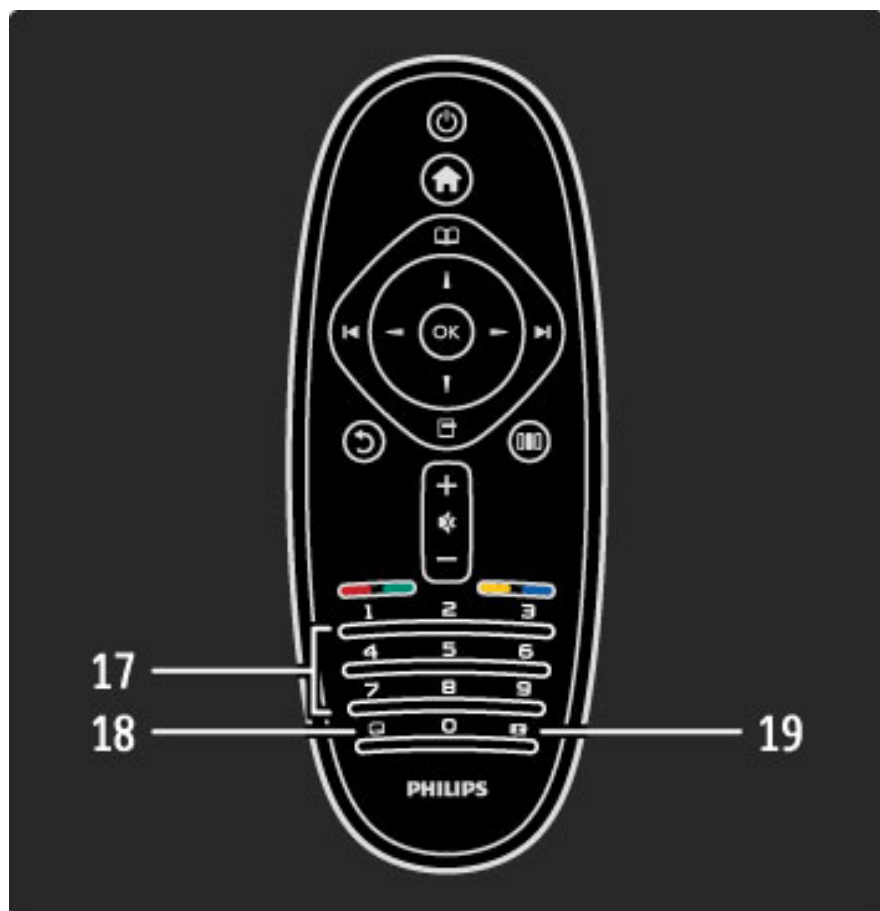

### 17 Numeričke tipke i tipke sa slovima

Izravni odabir televizijskog kanala ili unos teksta.

### 18 Izlaz

Izlaz iz MHP stranica.

### 19 Teletekst



Otvaranje ili zatvaranje teleteksta.

Odaberite **Pomoć > Početak > Pregled televizora > Daljinski upravljač** i saznajte kako koristiti daljinski upravljač.

## Daljinski upravljač EasyLink

*Daljinski upravljač televizora može se koristiti i za upravljanje povezanim uređajem. Uređaj mora imati EasyLink (HDMI-CEC) i ta funkcija mora biti uključena. Uređaj mora biti i povezan putem HDMI kabela.*

### Upravljanje uređajem koji ima EasyLink

Kako biste upravljali takvim uređajem pomoću daljinskog upravljača televizora, odaberite uređaj - ili njegovu aktivnost - u  izborniku Početak i pritisnite **OK**. Naredbe svih tipki, osim tipke , prosljeđuju se uređaju.

Ako tipka koja vam treba nije na daljinskom upravljaču televizora, na zaslonu se mogu prikazati dodatne tipke pomoću funkcije Pokaži daljinski upravljač.

### Prikaz tipki daljinskog upravljača

Za prikaz tipki daljinskog upravljača na zaslonu pritisnite  (Opcije) i odaberite **Pokaži daljinski upravljač**. Odaberite tipku koju trebate i pritisnite **OK**.

Za skrivanje tipki daljinskog upravljača uređaja pritisnite  (Natrag).

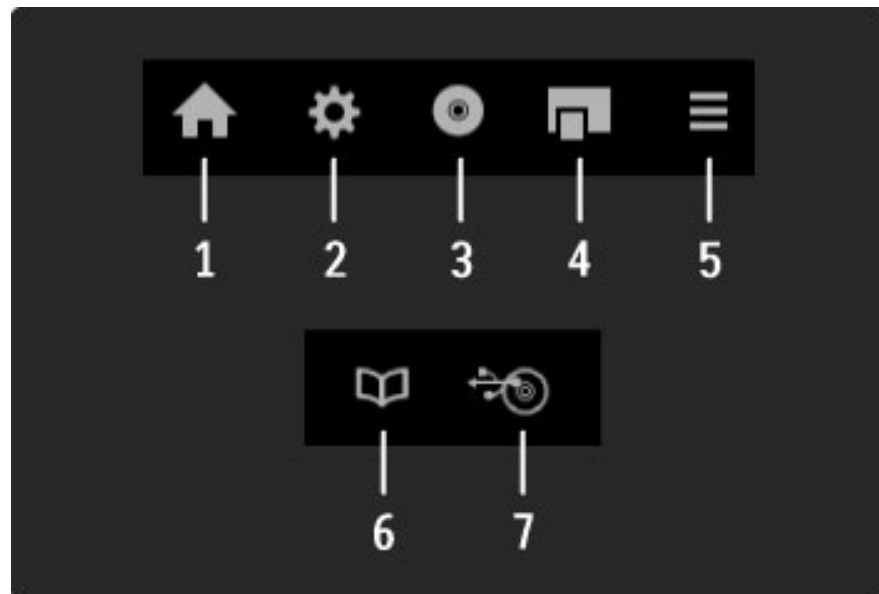

Općenito, ovim tipkama otvaraju se sljedeći izbornici uređaja:

- 1 Izbornik Početak
- 2 Izbornik Postavljanje
- 3 Izbornik Disk (sadržaj diska)
- 4 Skočni izbornik
- 5 Izbornik Opcije
- 6 Vodič kroz programe
- 7 Odabir medija

Više informacija o značajki EasyLink potražite u odjeljku **Pomoć > Podešavanje > Uređaji > EasyLink HDMI-CEC**.

## Infracrveni senzor

Daljinski upravljač uvijek usmjerite prema infracrvenom senzoru na prednjoj strani televizora.

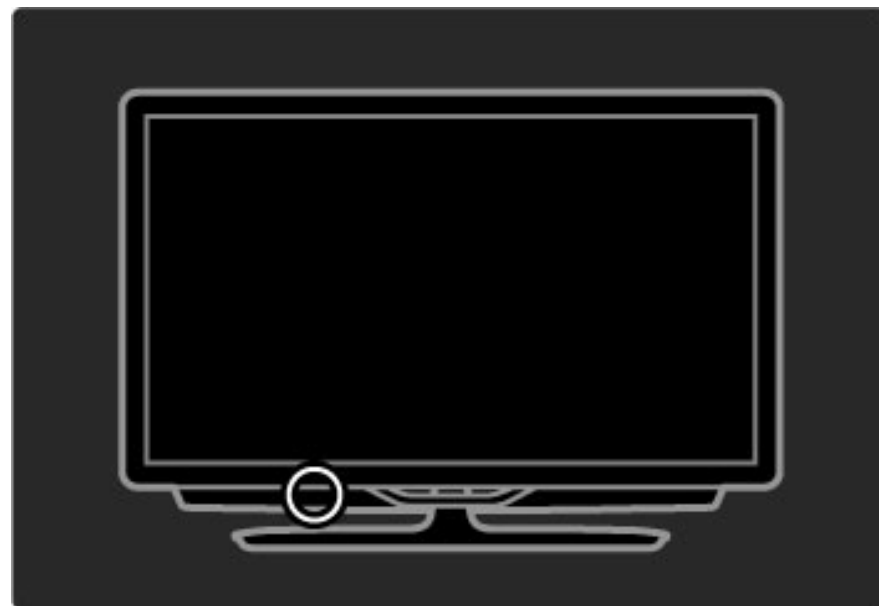

## Baterije

Kako biste zamijenili baterije daljinskog upravljača, gumite i otvorite mali odjeljak na donjem dijelu daljinskog upravljača. Koristite 2 gumbaste baterije (CR2032 – 3V). Pazite da stranu baterije s oznakom + (gornja strana) bude okrenuta prema gore. Na malom odjeljku nalaze se 2 oznake +.

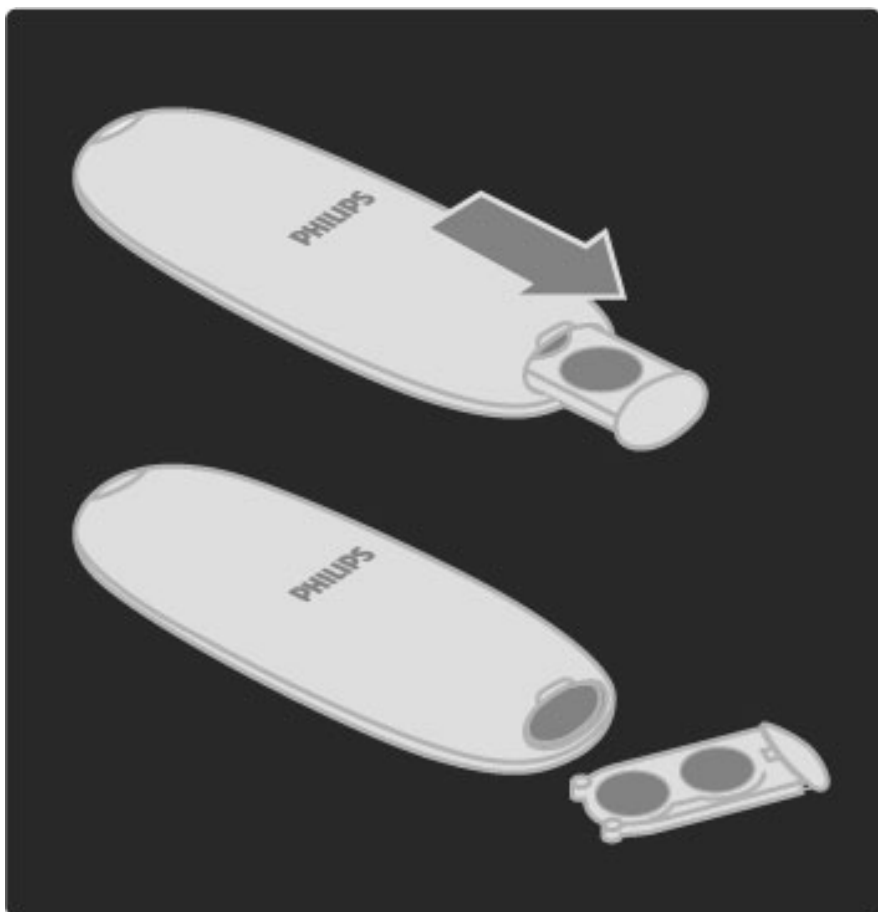

Izvadite baterije iz daljinskog upravljača ako ga nećete koristiti duže vrijeme. Bacite baterije sukladno pravilima za odlaganje baterije. Pročitajte **Pomoć > Početak > Postavljanje > Kraj korištenja**.

---

## Čišćenje

Vaš daljinski upravljač ima premaz otporan na ogrebotine.

Daljinski upravljač čistite mekanom, vlažnom krpom. Televizor ili daljinski upravljač nikada nemojte čistiti tvarima kao što su alkohol, kemikalije ili sredstva za čišćenje u kućanstvu.



## 2.2 Izbornici

### 🏠 Početak

Iz izbornika Početak možete pokrenuti gledanje televizije ili filma na disku, a možete i pokrenuti neku drugu aktivnost. Možete i dodati aktivnost kada s televizorom povežete neki uređaj.

Pritisnite 🏠 kako biste otvorili izbornik Početak.

Za pokretanje aktivnosti odaberite je pomoću tipki za navigaciju i pritisnite **OK**.

Za zatvaranje izbornika Početak ponovo pritisnite 🏠.

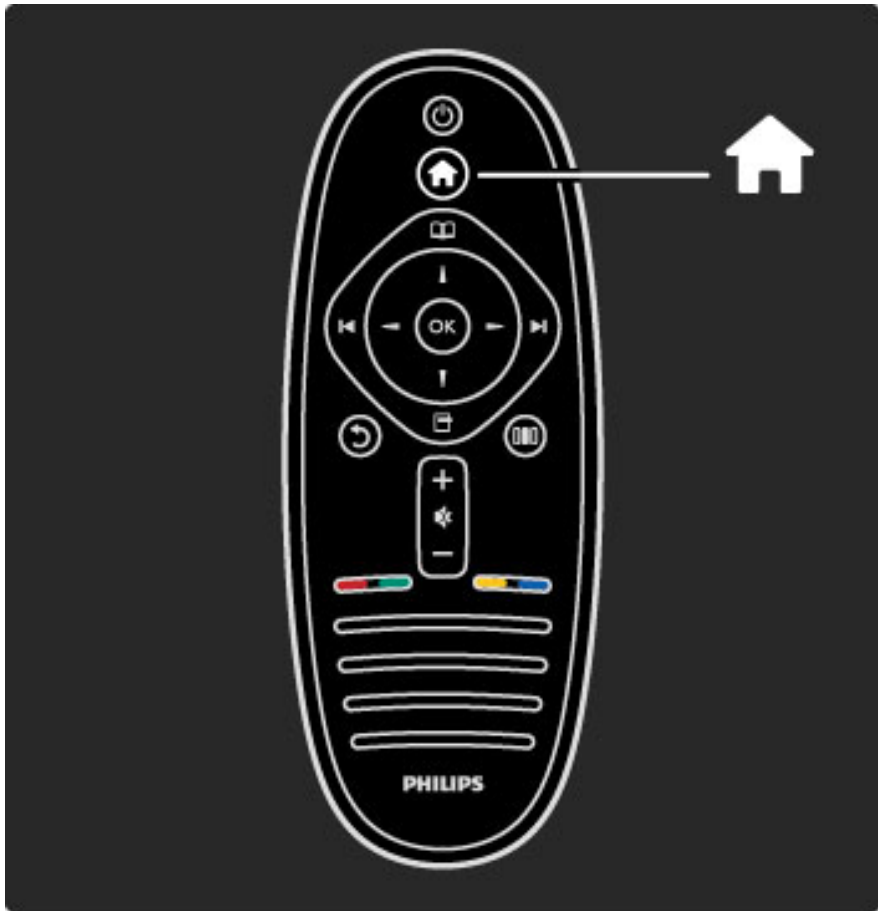

#### Upravljanje odabranim uređajem

Pomoću daljinskog upravljača televizora može se upravljati nekim uređajem ako je taj uređaj povezan putem HDMI veze i ima EasyLink (HDMI-CEC).

Više informacija o EasyLink daljinskom upravljaču potražite u odjeljku **Pomoć > Korištenje televizora > Daljinski upravljač > Daljinski upravljač EasyLink**.

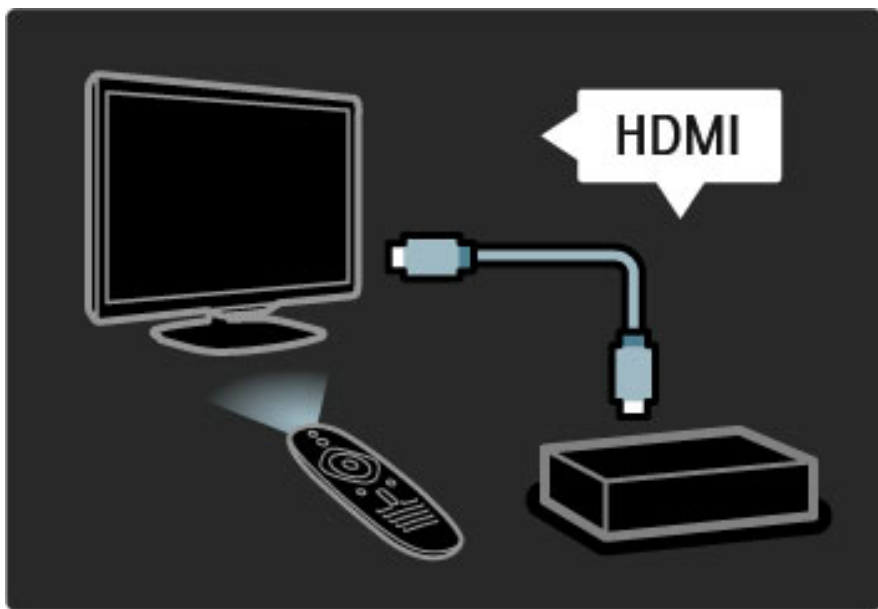

#### Dodavanje uređaja

Aktivnost uređaja koji podržavaju EasyLink (HDMI-CEC) automatski se prikazuje u izborniku Početak. Jedan uređaj može dodati nekoliko aktivnosti. Uređaj mora biti povezan HDMI kabelom.

Ako se uređaj koji ste povezali ne prikazuje u izborniku Početak, možda je isključen EasyLink na uređaju.

Ako uređaj koji ste povezali ne podržava EasyLink (HDMI-CEC) ili nije povezan HDMI kabelom, morate ručno dodati uređaj koristeći stavku **Dodajte svoje uređaje** u izborniku Početak.

#### Dodavanje uređaja

U izborniku početak odaberite **Dodajte svoje uređaje** i pritisnite **OK**. Slijedite upute na zaslonu.

Televizor će zatražiti odabir uređaja i veze putem koje će se uređaj povezati.

Uređaj ili njegove aktivnosti sada su dodane u izbornik Početak.

#### Promjena naziva uređaja

Za promjenu naziva dodanog uređaja ili aktivnosti pritisnite  (Opcije) i odaberite **Preimenovati**. Za unos novog naziva koristite tipkovnicu na daljinskom upravljaču na isti način na koji sastavljate SMS/tekstualnu poruku.

#### Brisanje uređaja

Za brisanje uređaja ili aktivnosti iz izbornika Početak odaberite stavku i pritisnite  (Opcije), a zatim odaberite **Ukloni ovaj uređaj**. Ako se nakon brisanja uređaj ili aktivnost i dalje prikazuje u izborniku Početak, isključite postavku EasyLink na uređaju kako biste spriječili automatski prikaz.

Više informacija o značajki EasyLink potražite u odjeljku **Pomoć > Podešavanje > EasyLink HDMI-CEC**.

#### Opcije za uređaj

Kako bi se u izborniku Početak prikazale opcije dostupne za uređaj ili aktivnost, odaberite ga i pritisnite  (Opcije). Možete promijeniti naziv uređaja ili aktivnosti, ukloniti ih, promijeniti njihov redoslijed ili vratiti aktivnosti ako ste neku od njih izbrisali s uređaja.

#### Promjena redoslijeda

Kako biste promijenili redoslijed uređaja ili aktivnosti u izborniku Početak, odaberite ih i pritisnite  (Opcije).

**1** Odaberite **Presloži**.

**2** Pomoću tipki za navigaciju premjestite uređaj ili aktivnost na željeno mjesto. Možete samo promijeniti redoslijed dodanih uređaja ili aktivnosti.

**3** Pritisnite **OK** kako biste potvrdili položaj. Svi uređaji i aktivnosti pomaknut će se udesno.

Možete označiti drugi uređaj ili aktivnost i promijeniti njezin položaj.

Kako biste zaustavili promjenu redoslijeda, pritisnite  (Opcije) i odaberite **Izlaz**.

#### Vraćanje aktivnosti

Kako biste vratili izbrisanu aktivnost s uređaja s nekoliko aktivnosti, odaberite uređaj ili jednu od njegovih aktivnosti i pritisnite  (Opcije). Odaberite **Vrati aktivnosti** i pritisnite **OK**. Sve izbrisane aktivnosti tog uređaja ponovo će se prikazati.

### 📖 Pretraživanje

Pomoću izbornika Pretraživanje pronaći ćete kanal koji želite gledati na Popisu kanala, program iz Vodiča kroz programe na zaslonu ili stranicu teleteksta.

Pritisnite  kako biste otvorili izbornik Pretraživanje.

Pomoću tipki za navigaciju odaberite željenu stavku i pritisnite **OK**.

Za zatvaranje izbornika Pretraživanje ponovo pritisnite .

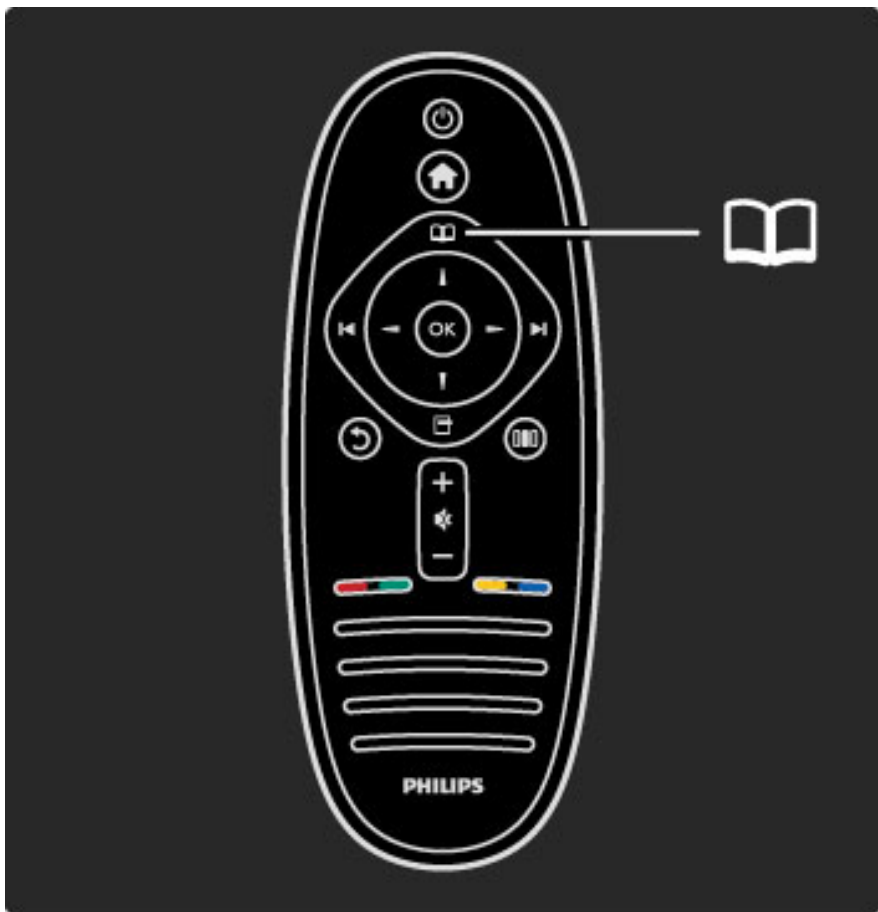



### Opcije popisa kanala

Dok je Popis kanala prikazan na zaslonu, možete pritisnuti  (Opcije) kako biste odabrali sljedeće opcije :

- Odabir popisa
- Označavanje omiljenih kanala
- Promjena redoslijeda
- Promjena naziva
- Skrivanje kanala
- Prikaz skrivenih kanala

### Odaberi popis

Pomoću ove opcije odaberite kanale koji će se prikazivati na Popisu kanala. Popis koji ovdje sastavite određivat će kanale koje ćete pretraživati pomoću tipki  i  prilikom gledanja televizije.

### Označavanje omiljenih kanala

Kada je kanal označen na Popisu kanala, možete ga postaviti kao omiljeni kanal.

Pročitajte **Korištenje televizora > Gledanje televizije > Omiljeni kanali**.

### Promjena redoslijeda

Možete promijeniti redoslijed kanala na popisu.

**1** Pritisnite  (Opcije) i odaberite **Presloži** kako biste započeli s promjenom redoslijeda kanala.

**2** Istaknite kanal i pritisnite **OK**.

**3** Promijenite položaj kanala pomoću navigacijskih tipki ili izravno unesite novi položaj pomoću brojčanih tipki.

**4** Pritisnite **OK** za potvrdu položaja. Možete umetnuti kanal ili mu zamijeniti mjesto.

Možete istaknuti drugi kanal i ponoviti postupak.

Kako biste zaustavili promjenu redoslijeda, pritisnite  (Opcije) i odaberite **Izlaz**.

### Promjena naziva

Možete promijeniti naziv kanala na Popisu kanala.

**1** Na popisu kanala označite kanal koji želite preimenovati.

**2** Pritisnite  (Opcije) i odaberite **Preimenovati** za početak promjene naziva. Možete izravno unijeti tekst pomoću tipkovnice daljinskog upravljača ili otvoriti tipkovnicu preko izbornika za unos teksta.

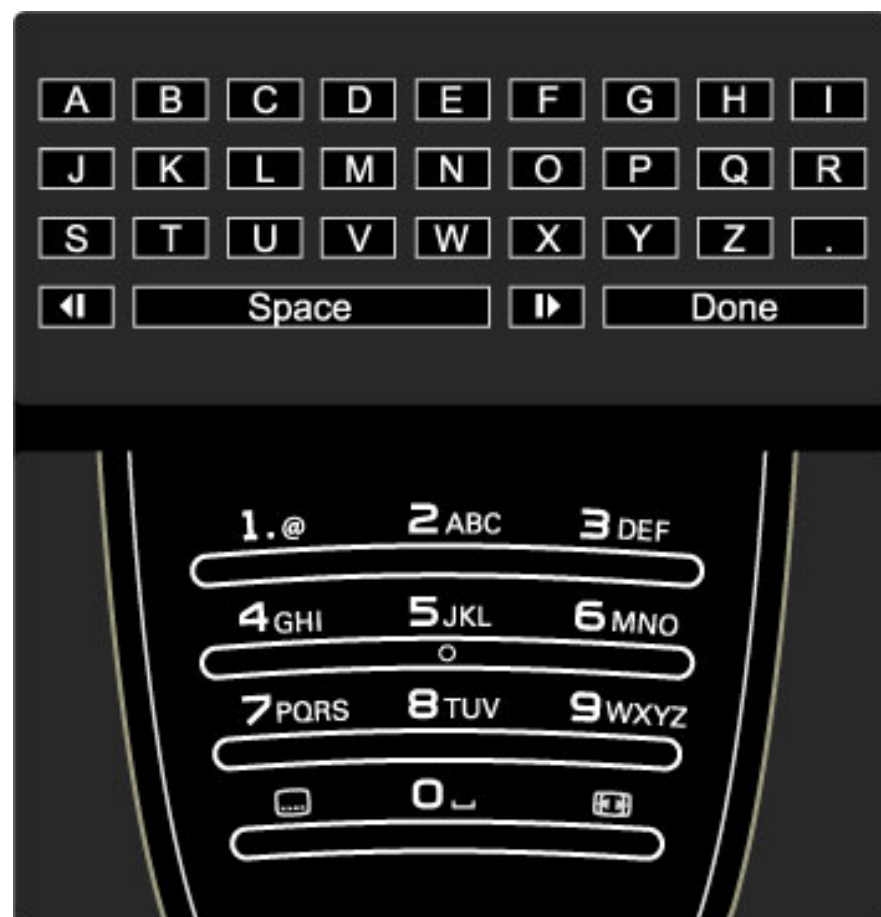

### Pronalaženje sadržaja

Dok gledate televiziju, otvorite izbornik Pretraživanje kako biste otvorili popis kanala, vodič kroz programe ili teletekst.

Kada su u izborniku Početak odabrane druge aktivnosti, kao što su Pretraži računalo ili Pretr. USB uređaj, pomoću izbornika Pretraživanje pronađite sliku, glazbu ili videozapis pohranjen na računalu ili USB-u.



### Popis kanala

Na Popisu kanala prikazuju se televizijski kanali i radijske stanice instalirane na televizoru.

Dok gledate televiziju, pritisnite  kako biste otvorili izbornik Pretraživanje i odaberite **Popis kanala**. Dođite do kanala ili radijske stanice i pritisnite **OK** kako biste gledali odabrani kanal ili slušali odabranu stanicu.

Pritisnite  (Natrag) za izlaz iz popisa kanala bez promjene kanala.

### Unos teksta pomoću tipkovnice daljinskog upravljača

Pomoću navigacijskih tipki smjestite pokazivač u tekst. Pritisnite ↶ (Natrag) za brisanje znaka.

Za unos znaka koristite tipkovnicu daljinskog upravljača na isti način na koji sastavljate SMS/tekstualnu poruku. Pomoću tipke **1** birajte posebne znakove. Za brisanje znaka koristite **Obriši**.

Odaberite **Gotovo** za dovršetak promjene naziva.

### Unos teksta pomoću tipkovnice na zaslonu

Za otvaranje tipkovnice na zaslonu preko izbornika za unos teksta pritisnite **OK** dok bljeska pokazivač u tekstu.

Na tipkovnici koristite navigacijske gume za označavanje znaka i pritisnite **OK** za njegov unos. Za brisanje znaka pritisnite ↶ (Natrag) ili označite ✕ i pritisnite **OK**.

Za mala/velika slova ili posebne znakove pritisnite ► (Sljedeće) ili ◄ (Prethodno).

Za uređivanje znaka u tekstu postavite pokazivač na taj znak i upotrijebite gume ← i → s obje strane razmaknice na zaslonu. Za zatvaranje tipkovnice na zaslonu označite **Gotovo** i pritisnite **OK**.

### Skrivanje kanala

Možete sakriti kanal na Popisu kanala. Prilikom kretanja kroz kanale skriveni kanal neće se prikazivati.

**1** Na popisu kanala označite kanal koji želite sakriti.

**2** Pritisnite  (Opcije) i odaberite **Sakrij kanal**. Kanal će postati skriven čim zatvorite popis kanala.

### Prikaz skrivenih kanala

Sve skrivene kanale možete vratiti i ponovo ih prikazati.

**1** Na popisu kanala pritisnite  (Opcije) i odaberite **Prikaži skrivene kanale**. Na popisu kanala ponovo se prikazuju skriveni kanali.

**2** Pritisnite  (Opcije) i odaberite **Otkrij sve** za prikaz prethodno skrivenih kanala.

Ako želite da prethodno skriveni kanali ostanu skriveni, pritisnite  (Opcije) i odaberite **Izlaz**.

## Opcije

Izbornik Opcije obuhvaća postavke vezane uz sadržaj prikazan na zaslonu. Ovisno o prikazanom sadržaju, izbornik Opcije sadrži različite postavke.

U bilo kojem trenutku možete pritisnuti  (Opcije) za prikaz dostupnih opcija.

Za zatvaranje izbornika Opcije ponovo pritisnite .

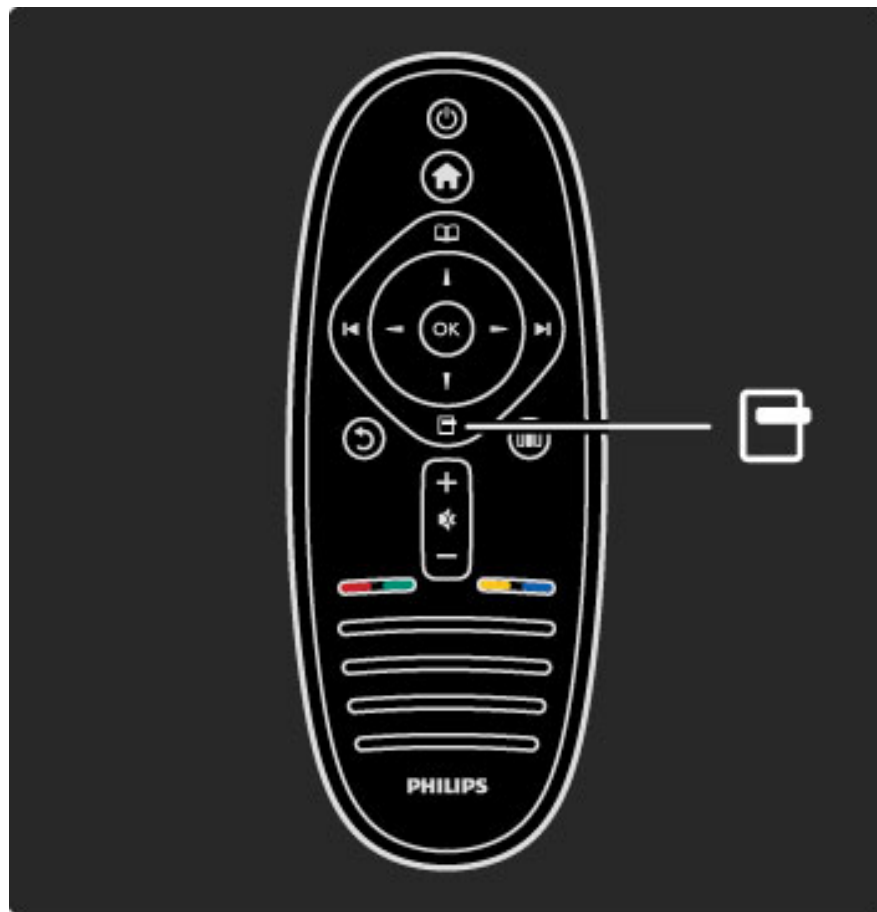

## Podešavanje

Izbornik Podešavanje omogućava brzo podešavanje postavki slike, zvuka i funkcije Ambilight.

Pritisnite  kako biste otvorili izbornik Podešavanje.

Pomoću tipki za navigaciju odaberite željenu stavku i pritisnite **OK**.

Za zatvaranje izbornika Podešavanje ponovo pritisnite .

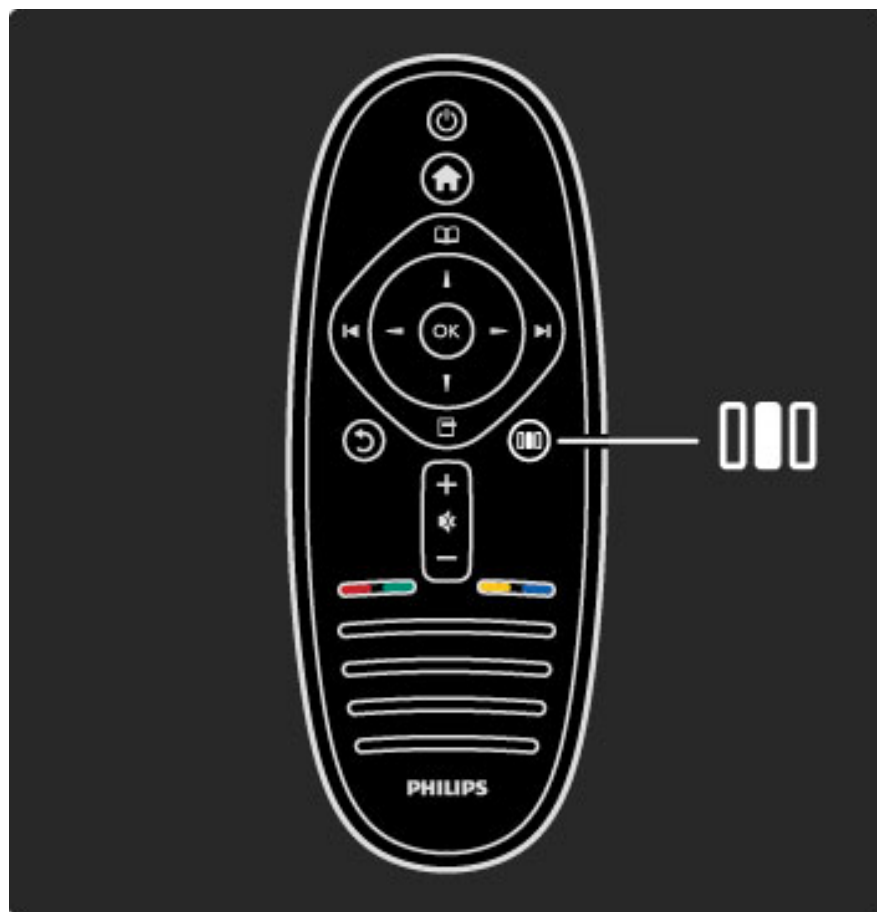

### Prednosti

Pomoću izbornika Podešavanje brzo možete usporiti ili ubrzati dinamiku funkcije Ambilight, podesiti Format slike ili pomaknuti sliku malo prema gore radi prikaza titlova, izabrati prethodno postavljene postavke slike ili zvuka sukladno sadržaju koji gledate. Ako sustav kućnog kina, povezan EasyLink vezom, proslijeđuje svoje prethodno postavljene postavke zvuka, i njih možete izabrati.

U izborniku Podešavanje možete podesiti sljedeće stavke:

- Uključivanje/isključivanje funkcije Ambilight
- Dinamika funkcije Ambilight
- Format slike
- Smart slika (prethodno postavljene postavke)
- Smart zvuk (prethodno postavljene postavke)
- Zvučnici
- Surround
- Pomak slike

#### **Ambilight**

Više informacija o funkciji Ambilight potražite u odjeljku **Pomoć > Korištenje televizora > Korištenje funkcije Ambilight.**

#### **Format slike**

Više informacija o postavkama formata slike potražite u odjeljku **Pomoć > Korištenje televizora > Gledanje televizije > Format slike.**

#### **Smart slika, Smart zvuk**

Televizor možete postaviti na prethodno određenu postavku koja najbolje odgovara sadržaju koji gledate.

Više informacija o Smart postavkama potražite u odjeljku **Pomoć > Korištenje televizora > Gledanje televizije > Smart postavke**

#### **Zvučnici**

Kako biste zvuk slušali putem zvučnika televizora, zatvorite Pomoć, pritisnite **000** (Podešavanje), odaberite **Zvučnici** i odaberite **TV**.

Ako zvuk želite slušati putem povezanog sustava kućnog kina ili pojačala, odaberite **Pojačalo**.

Te postavke privremeno zamjenjuju EasyLink postavke.

#### **surround**

Kako biste televizor automatski prebacili na najbolji način rada za surround zvuk (ovisno o programu koji se emitira), zatvorite Pomoć, pritisnite **000** (Podešavanje), odaberite **Surround** i **Uključeno**.

#### **Pomak slike**

Sliku na zaslonu možete pomaknuti u okomitom ili vodoravnom smjeru, ovisno o ulaznom signalu televizora. Na primjer, sliku možete pomaknuti okomito prema gore radi potpunog prikaza titlova.

Dok gledate televiziju, pritisnite **000** (Podešavanje), odaberite **Pomak slike** i pritisnite **OK**. Pomaknite sliku pomoću navigacijskih tipki. Pritisnite **OK** kako biste zaustavili pomak slike.



## 2.3 Gledanje TV-a

### Mijenjanje kanala

Kako biste mogli gledati televiziju i mijenjati televizijske kanale, provjerite je li u izborniku Početak odabrana aktivnost **Gledanje televizije**.

Kako biste gledali televiziju, pritisnite **🏠**, odaberite **Gledanje TV-a** i pritisnite **OK**.



Kako biste mijenjali televizijske kanale, pritisnite **▶** ili **◀** na daljinskom upravljaču. Za odabir kanala možete koristiti Popis kanala ili ako znate broj kanala, možete koristiti numeričke tipke.

Kako biste se vratili na prethodni kanal, pritisnite **↶** (Natrag).

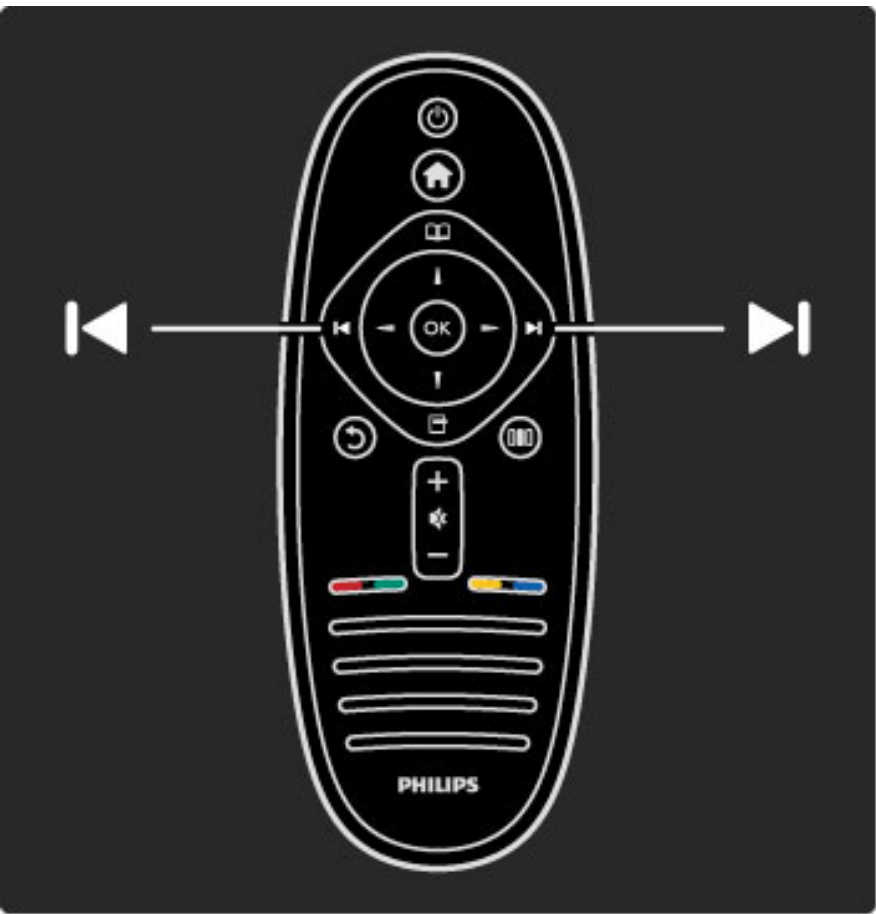

#### Popis kanala

Kako biste otvorili Popis kanala dok gledate televiziju, pritisnite **📖** za otvaranje izbornika Pretraživanje. Odaberite **Popis kanala** i pritisnite **OK**. Odaberite kanal pomoću navigacijskih tipki i pritisnite **OK** za prebacivanje na njega.

Za zatvaranje Popisa kanala bez promjene kanala pritisnite **↶** (Natrag).

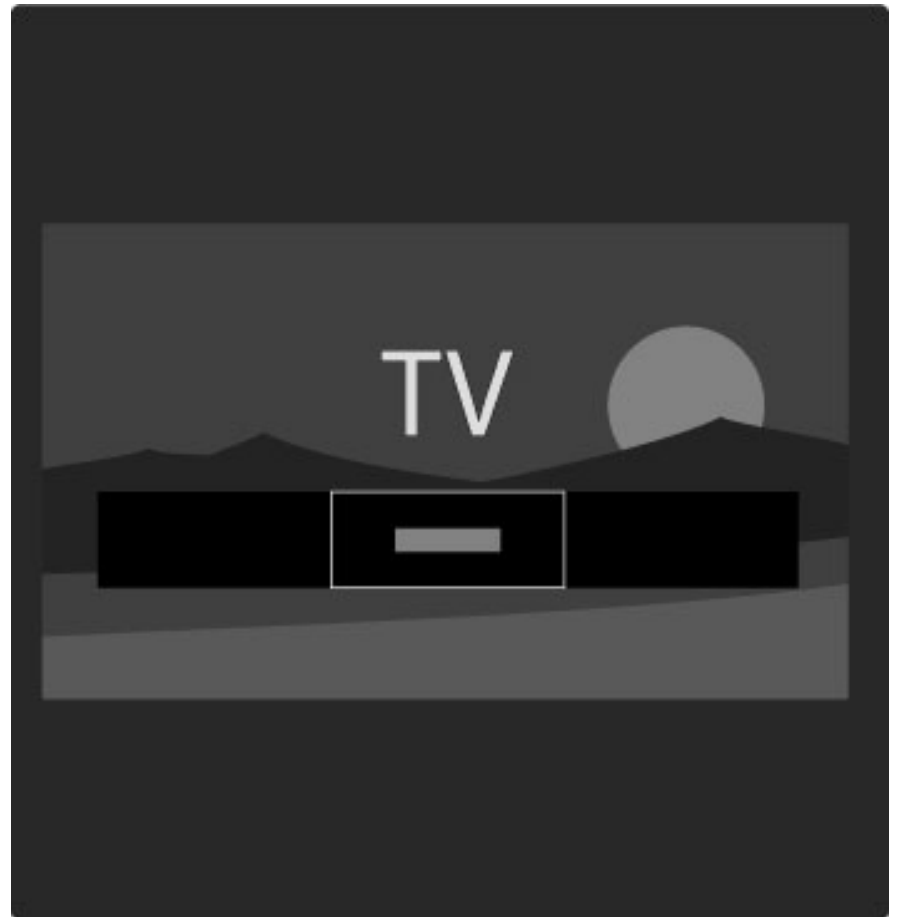

#### Stranice popisa kanala

Popis kanala može imati nekoliko stranica. Za prikaz sljedeće ili prethodne stranice popisa kanala, pritisnite **▶** ili **◀**.

Možete mijenjati redoslijed ili naziv kanala ili označiti kanal kao omiljeni. Više informacija o popisu kanala potražite u odjeljku **Pomoć > Korištenje televizora > Izbornici > Pretraživanje** **📖**.

#### Radijski kanali

Ako je dostupan digitalni program, digitalne radijske stanice instalirat će se prilikom postavljanja. Radijske kanale mijenjajte na isti način na koji mijenjate televizijske. Prilikom instalacije DVB-C kanala radijskim stanicama dodjeljuju se brojevi kanala od 1001 pa nadalje.

#### Opcije za gledanje televizijskih kanala

Uz digitalno TV emitiranje možete vidjeti koji se program trenutno emitira ili koji program slijedi, možete uključivati ili isključivati titlove ili čak vidjeti dijagnostičke informacije o kanalu.

Dok gledate televizijske kanale, pritisnite **📖** (Opcije) za odabir dostupne opcije.

#### Što se prikazuje

Ova opcija omogućava prikaz informacija o trenutnom i sljedećem programu na ovom kanalu. Koristite navigacijske tipke za kretanje kroz tekst ili prelazak u sljedeći stupac.

#### Status

Ovisno o tome što se emitira, na stranici Status prikazivat će se odgovarajuće informacije. Te informacije možete koristiti za poboljšanje signala ili za provjeru dostupnosti određenih usluga.

#### Odabir videosignala

Digitalni televizijski kanali mogu imati više videosignala (višekanalno emitiranje), razne perspektive ili kutove gledanja istog događaja ili različite programe na istom televizijskom kanalu. Ako su takvi televizijski kanali dostupni, na televizoru će se prikazati poruka. Kada je to dostupno, pritisnite **📖** (Opcije) i odaberite **Video selekcija**.

### Omiljeni kanali



Na popisu kanala kanal možete označiti kao omiljeni. Popis kanala možete postaviti tako da se u njemu prikazuju samo omiljeni kanali.

Kako biste otvorili **Popis kanala** dok gledate televiziju, pritisnite **📖** (Pretraživanje) na daljinskom upravljaču.





### Postavljanje omiljenog kanala

Dok gledate televiziju, pritisnite  za otvaranje izbornika Pretraživanje. Odaberite **Popis kanala** i pritisnite **OK**. Pomaknite se do kanala koji želite označiti kao omiljeni i pritisnite  (Opcije). Odaberite **Označi kao omiljeni**. Omiljeni kanal je na popisu kanala označen s **★**.  
Možete ukloniti oznaku s omiljenog kanala pomoću opcije **Odznači kao omiljeni**.

### Gledanje samo omiljenih kanala

Popis kanala možete postaviti tako da se u njemu prikazuju samo omiljeni kanali.  
Dok je popis prikazan na zaslonu, pritisnite  (Opcije) i odaberite **Lista odabira**. Odaberite **Favoriti** s popisa i pritisnite **OK**.  
Dok je odabran popis omiljenih kanala prikazivat će se samo vaši omiljeni kanali.

## Vodič kroz programe

*Vodič kroz programe je vodič na zaslonu kroz zakazane televizijske programe. Možete postaviti podsjetnik koji će vas obavijestiti o početku željenog programa ili možete birati programe po žanru.*

*Vodič kroz programe pruža televizijska kuća ili usluga Net TV.*



Kako biste otvorili Vodič kroz programe dok gledate televiziju, pritisnite  za otvaranje izbornika Pretraživanje. Odaberite **Vodič kroz progr.** i pritisnite **OK**.

Kako biste zatvorili Vodič kroz programe bez promjene postavke, pritisnite  (Natrag).

### Prvo korištenje

Kada prvi put otvorite Vodič kroz programe, televizor pretražuje sve televizijske kanale tražeći na njima informacije vodiča kroz programe. To može potrajati nekoliko minuta. Ti se podaci pohranjuju u televizoru. Pročitajte i **Ažuriranje vodiča kroz programe** u opcijama vodiča kroz programe.

### Opcije vodiča kroz programe

Odaberite program pomoću navigacijskih tipki i pritisnite  (Opcije) za odabir neke od sljedećih opcija:

- **Postavi podsjetn.**

Kako biste postavili podsjetnik koji će se prikazati na zaslonu prije početka željenog programa, odaberite **Postavi podsjetn.** i pritisnite **OK**. Program će biti označen s . Kako biste poništili podsjetnik, odaberite **Očisti podsjetnik** i pritisnite **OK**.

- **Promijeni dan**

Pregled programa za prethodni ili sljedeći dan.

- **Više informacija**

Prikaz pojedinosti o programu i sažetka.

- **Pretraga po žanru**

Prikaz svih programa odabranih prema žanru.

- **Programirani podsjetnik**

Ako je podsjetnik postavljen, možete prikazati popis svih programiranih podsjetnika.

- **Ažuriranje vodiča kroz programe**

Nakon prvog skeniranja televizor će pohraniti podatke vodiča kroz programe. Ako ažurirate ili ponovo instalirate kanale ili promijenite redoslijed kanala u popisu kanala, morate ažurirati ove podatke.

Kako biste ažurirali ove podatke, odaberite **Ažuriranje vodiča kroz programe**. Podsjetnici će se izbrisati, a novi podaci pohraniti.

### Posebности

Ovisno o broju kanala koji obuhvaćaju podatke vodiča kroz programe, televizor će te podatke čuvati do osam dana.

## Televizijska kuća ili mreža

Kako biste odabrali izvor informacija vodiča kroz programe pritisnite **🏠 > Podešavanje > TV postavke > Osobne postavke > Vodič kroz programe**.

Odaberite **S mreže** ili **Od televizijske kuće**.

### S mreže

Dok se ne povežete s uslugom Net TV, izvor informacija vodiča kroz programe je televizijska kuća. Nakon povezivanja s uslugom Net TV televizor će automatski preuzimati informacije vodiča kroz programe s interneta.

### Od televizijske kuće

Informacije vodiča omogućuje televizijska kuća/dobavljač usluga.

---

## Postavke Smart slike i zvuka

Kako biste lako podesili sliku ili zvuk, za oboje možete odabrati prethodno postavljene postavke.

Dok gledate televiziju, pritisnite **🔊** kako biste otvorili izbornik Podešavanja i odabrali **Smart slika** ili **Smart zvuk**. Odaberite opciju s popisa i pritisnite **OK**.

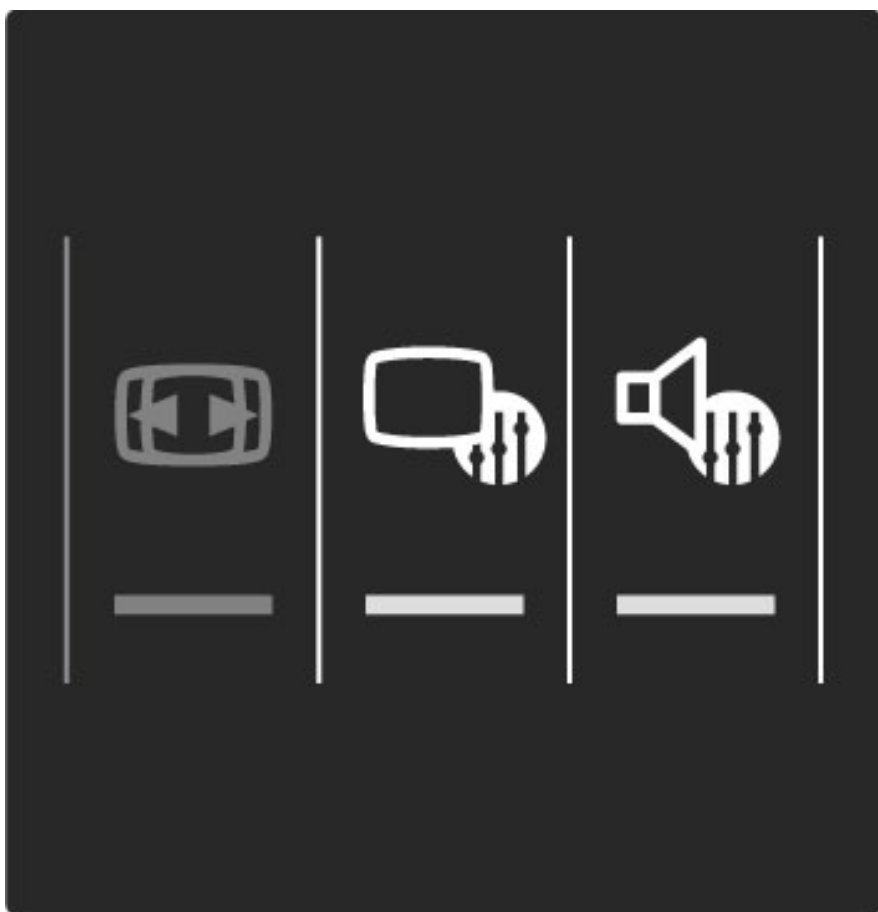

### Smart slika i Smart zvuk

Smart postavke su kombinacija prethodno postavljenih postavki koje odgovaraju određenoj namjeni, kao što je igranje igara ili gledanje tijekom dana.

Možete podesiti određene postavke, kao što su svjetlina, kontrast, niski tonovi i visoki tonovi, za odabranu Smart postavku. Promjene će se sačuvati u Smart postavci.

### Podešavanje Smart postavki

Kako biste podesili određenu postavku među Smart postavkama, odaberite Smart postavku i pritisnite **OK**. Zatim pritisnite **🏠** i odaberite **Podešavanje**. Odaberite **TV postavke**, pomaknite se do pojedinačne postavke i podesite je.

Kako biste vratili originalne vrijednosti Smart postavke, tj. poništili promjene koje ste unijeli, najprije televizor postavite na Smart postavku koju želite ponovo postaviti. Zatim pritisnite **🏠 > Podešavanje > TV postavke**, odaberite **Reset**, pritisnite **OK** i potvrdite.

Više informacija o podešavanju pojedinačnih postavki potražite u odjeljku **Pomoć > Podešavanje > Slika, zvuk i Ambientlight**.

## Popis postavki za Smart sliku

- **Osobna** - vaš odabir u opciji Osobna prilagodba slike i zvuka
- **Vivid** - idealno za gledanje tijekom dana
- **Prirodna** - postavke za prirodnu sliku
- **Kino** - idealno za gledanje filmova
- **Igra** - idealno za igranje
- **Štednja energije** - postavke za uštedu energije

- **Standard** - standardne tvorničke postavke

- **Foto** - idealno za prikaz fotografija

- **Osobno** - postavka Smart slike koja omogućava prilagodbu po želji

## Popis postavki za Smart zvuk

- **Osobna** - vaš odabir u opciji Osobna prilagodba slike i zvuka

- **Standard** - standardne tvorničke postavke

- **Vijesti** - idealno za reprodukciju govora

- **Filmovi** - idealno za gledanje filmova

- **Igra** - idealno za igranje

- **Drama** - idealno za televizijske sapunice

- **Sport** - idealno za sportske programe

---

## Format slike

Ako se na zaslonu prikazuju crne trake, format slike možete podesiti tako da ispunjava zaslon.

Dok gledate televiziju, pritisnite **🔊** kako biste otvorili izbornik Podešavanja i odaberite **Format slike**. Odaberite format s popisa i pritisnite **OK**.

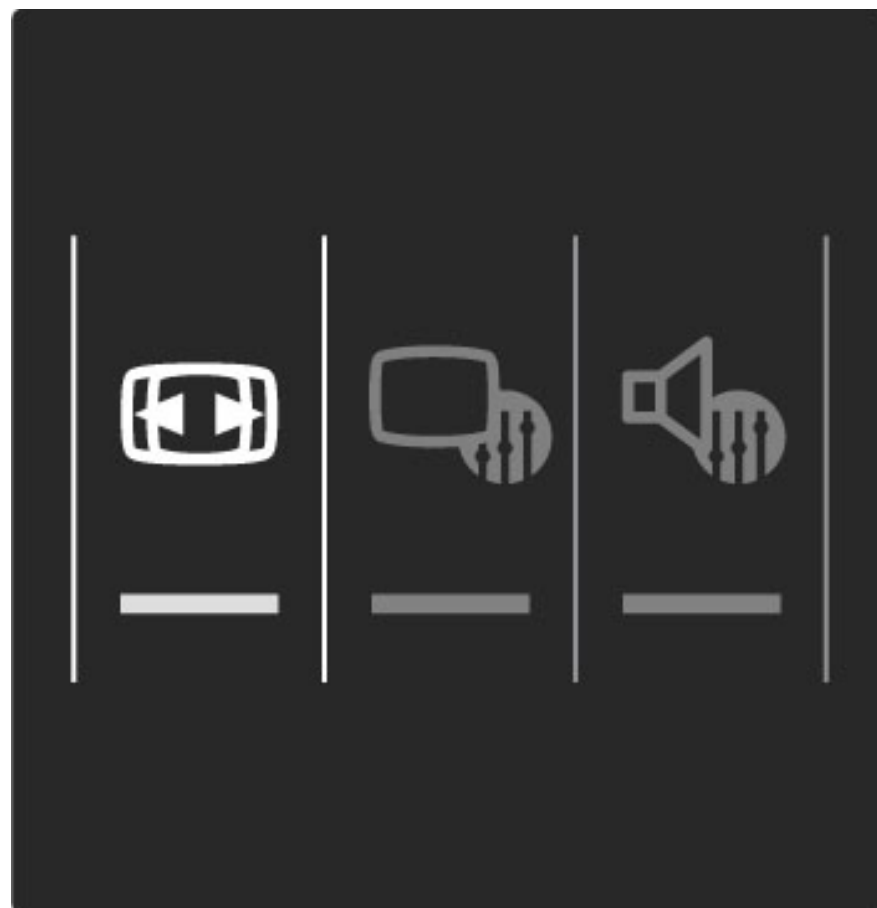

### Formati slike

Dostupni su sljedeći formati slike na zaslonu:

- **Auto ispunjavanje**

Automatski povećava sliku preko cijelog zaslona. Minimalno izobličenje slike, titlovi ostaju vidljivi. Nije pogodno za prikaz slike s osobnog računala.

- **Auto zum**

Automatsko zumiranje slike kako bi ispunila što veći dio zaslona bez izobličenja. Mogu se vidjeti crne trake. Nije pogodno za prikaz slike s osobnog računala.

- **Super zumiranje**

Uklanja crne trake na bočnim stranama slike emitirane u formatu 4:3. Slika se podešava kako bi odgovarala zaslonu.

- **Prošir. slike**

Promjena slike u format 16:9.

- **Široki zaslon**

Razvlačenje slike u format 16:9.

- **Bez smanjenja**

Profesionalni način rada za prikaz HD sadržaja ili slike s računala. Prikaz "piksel po piksel". Mogu se vidjeti crne trake prilikom prikaza slike s računala.

---

## Prebacivanje u stanje pripravnosti

Ako je televizor uključen, za prelazak u stanje pripravnosti pritisnite  na daljinskom upravljaču.

Uključuje se crveni indikator tipke za stanje pripravnosti.

*Iako televizor troši vrlo malo energije u stanju pripravnosti, energija se ipak troši u određenoj mjeri.*

*Ako televizor ne namjeravate koristiti duže vrijeme, preporučujemo da ga potpuno isključite pomoću prekidača za napajanje.*

---

## 2.4 Korištenje priključenog uređaja

---

### Odabir uređaja

*Nakon dodavanja povezanog uređaja u izbornik Početak lako ćete ga odabrati.*

Kako biste odabrali povezani uređaj i gledali sadržaje s njega ili koristili njegove aktivnosti, pritisnite  za otvaranje **izbornika Početak** i odaberite uređaj ili njegovu aktivnost te pritisnite **OK**. Provjerite je li uređaj uključen.

Više informacija o opciji Dodajte svoje uređaje potražite u odjeljku **Pomoć > Korištenje televizora > Izbornici > Izbornik Početak**.

---

### Korištenje daljinskog upravljača televizora

Pomoću daljinskog upravljača televizora može se upravljati nekim uređajem ako je taj uređaj povezan putem HDMI veze i ima EasyLink (HDMI-CEC).

Više informacija o EasyLink daljinskom upravljaču potražite u odjeljku **Pomoć > Korištenje televizora > Daljinski upravljač > Daljinski upravljač EasyLink**.

## 2.5 Ambilight

### Prednosti

Ambilight omogućava opuštenije gledanje televizije i daje dojam kvalitetnije slike.

Zamračite prostoriju i postavite televizor do 25 cm od zida kako biste postigli najbolji Ambilight efekt. Kako biste osigurali bolji prijem infracrvenog signala daljinskog upravljača, uređaje smjestite dalje od Ambilight svjetlosti.

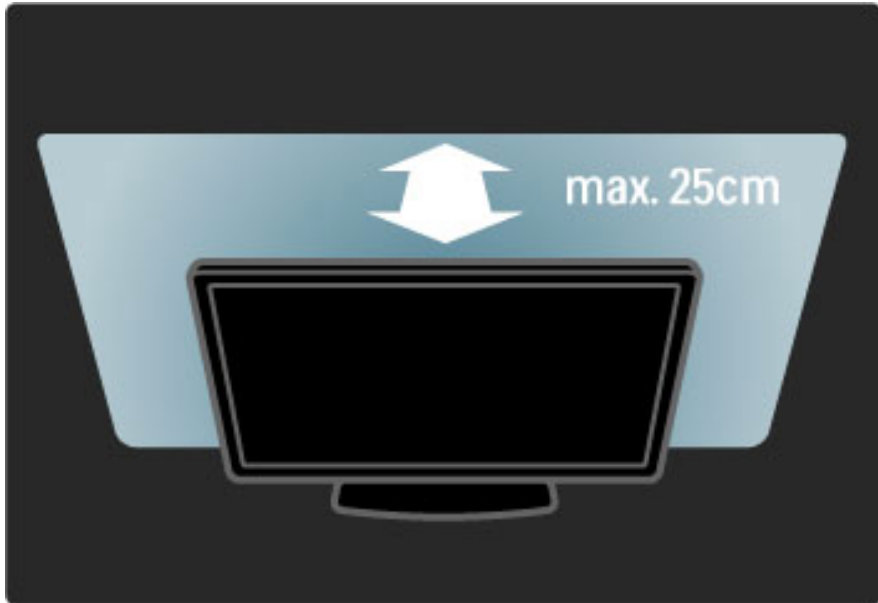

### Podešavanje

Izbornik Podešavanje možete koristiti za postavljanje najčešće korištenih postavki funkcije Ambilight.

Dok gledate televiziju, pritisnite **000** za otvaranje **izbornika Podešavanje**.

Za zatvaranje izbornika Podešavanje ponovo pritisnite **000**.

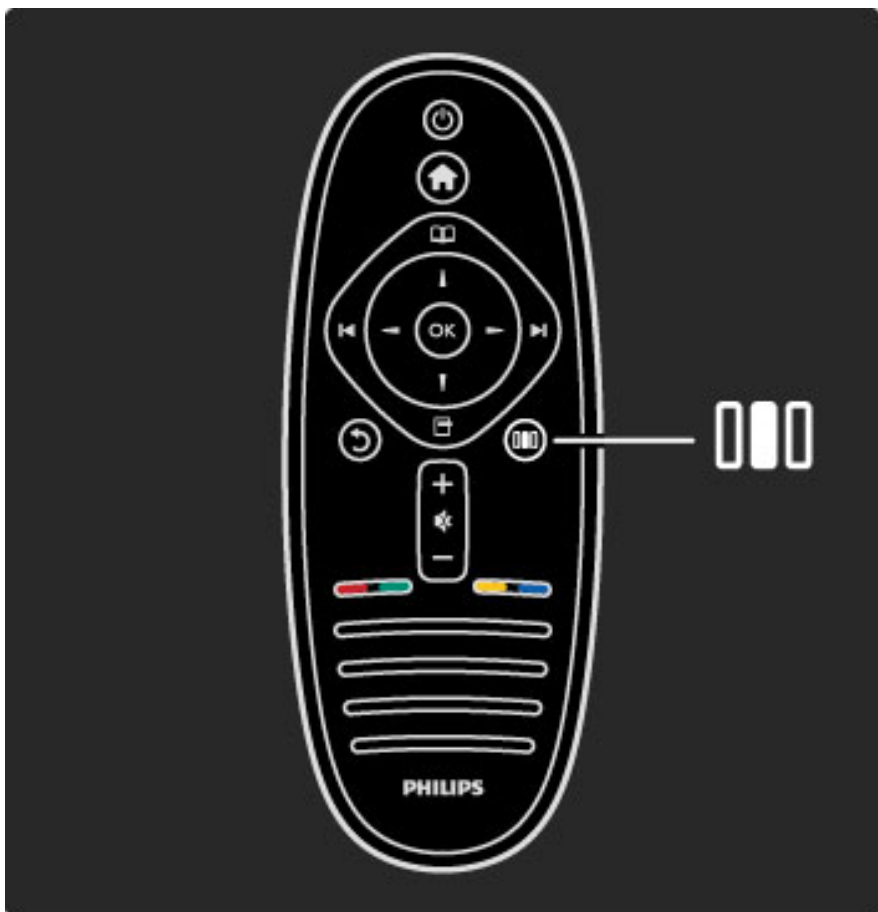

**Uključivanje/isključivanje funkcije Ambilight.**

U izborniku Podešavanje odaberite **Ambilight** i pritisnite **OK**. Postavite Ambilight na **Uključeno** ili **Isključeno**.

**Dinamika Ambilight osvjetljenja**

U izborniku Podešavanje odaberite **Ambilight dinamično** i pritisnite **OK**. Podesite brzinu kojom Ambilight reagira na sliku na zaslonu.

**Svjetlina Ambilight osvjetljenja**

U izborniku Podešavanje odaberite **Svjetlina funkcije Ambilight** i pritisnite **OK**. Podesite razinu svjetlosti Ambilight osvjetljenja.

**Boja Ambilight osvjetljenja**

U izborniku Podešavanje odaberite **Boja funkcije Ambilight** i pritisnite **OK**. Odaberite **Dinamično** ako želite da Ambilight reagira na sliku na zaslonu ili odaberite neku od fiksni boja. Odaberite **Osobno** ako želite postaviti posebnu fiksnu boju.

Više informacija o postavkama Ambilight osvjetljenja potražite u odjeljku **Pomoć > Korištenje televizora > Korištenje funkcije Ambilight > Podešavanje**.

### Postavljanje

Osim postavki u izborniku Podešavanje, dostupne su i napredne postavke za funkciju Ambilight. Možete postaviti vlastitu fiksnu boju ili odgođeno isključivanje funkcije Ambilight nakon isključivanja televizora.

Kako biste otvorili izbornik Ambilight, pritisnite **↑** i odaberite **Podešavanje > TV postavke > Ambilight**.

**Osobna boja**

Kako biste postavili vlastitu boju Ambilight osvjetljenja, odaberite **Osobno** u izborniku **Boja** funkcije Ambilight. Uz odabranu opciju **Osobno** možete otvoriti izbornik **Osobna boja**. Odaberite **Paleta** kako biste odabrali vlastitu boju. Osobno prilagođena boja funkcije Ambilight je fiksna (nije dinamična) postavka boje.

**Odvajanje**

Kako biste postavili razliku u razini boje između svjetala sa svake strane televizora, odaberite **Odvajanje**. Kad je **Odvajanje** postavljeno na **Isključeno**, dobit ćete dinamičnu, ali ujednačenu boju Ambilight osvjetljenja.

**Isključenje televizora**

Kako biste Ambilight postavili da se postupno smanji i isključi nekoliko sekundi nakon isključenja televizora, odaberite opciju **Isključenje televizora**. Ostavite Ambilight osvjetljenje da se postupno smanji i potpuno isključi prije no što ponovo uključite televizor.

**Scena svjetlo za opuštanje**

Ako želite da se Ambilight uvijek isključi prilikom uključivanja funkcije **Scena**, odaberite opciju **Scena lounge light** i zatim **Isključeno**.

**Boja zida**

Boja zida iza televizora može utjecati na efekt boje Ambilight osvjetljenja. Kako biste ti ispravili, odaberite **Boja zida** i odaberite boju koja odgovara boji zida. Ambilight će ispraviti svoju boju kako bi se najbolje uskladila s bojom zida iza televizora.

**Lounge light atmosfera**

Više informacija o Lounge light atmosferi potražite u odjeljku **Pomoć > Korištenje televizora > Korištenje funkcije Ambilight > Lounge light atmosfera**.

### Lounge light atmosfera

Kada je televizor u stanju pripravnosti, možete uključiti funkciju Ambilight i u prostoriji stvoriti Lounge light atmosferu.

Kako biste uključili Ambilight dok je televizor u stanju pripravnosti, pritisnite  na televizoru.

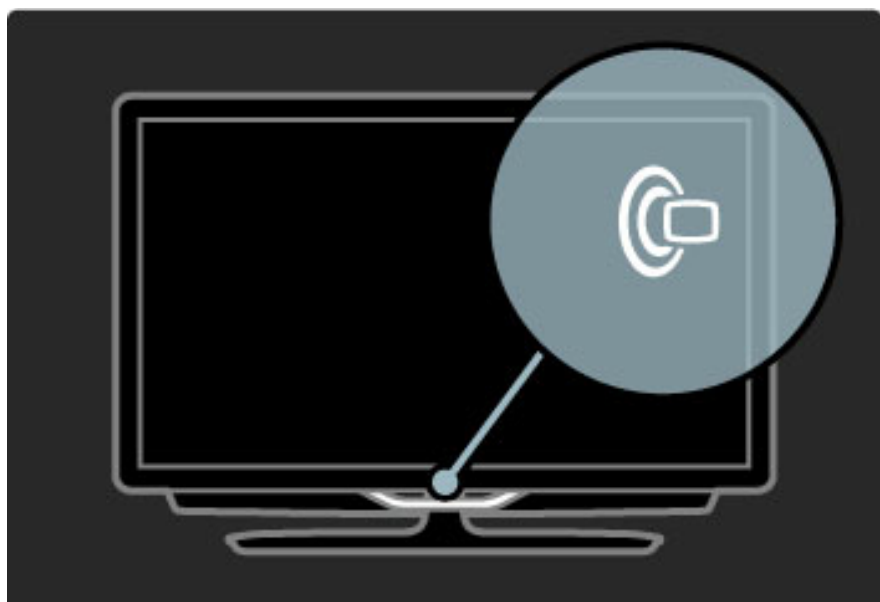

Kako biste promijenili boju u shemi boja za Lounge light atmosferu, ponovo pritisnite  na televizoru.

Kako biste isključili Lounge light atmosferu, pritisnite  na televizoru i zadržite 3 sekunde.

Shemu boja možete postaviti i u izborniku Podešavanje.

Dok je televizor uključen, pritisnite  i odaberite **Podešavanje**. Odaberite **TV postavke** > **Ambilight** > **Lounge light**. Odaberite shemu boja s kojom će se Lounge light atmosfera pokrenuti.



## 2.6 Net TV

### Što je Net TV ?

Net TV pruža internetske usluge i web-mjesta prilagođena za prikaz na vašem televizoru. Možete posjećivati popularna web-mjesta, pregledavati informativne i zabavne sadržaje, posuđivati filmove iz trgovine videosadržaja ili gledati televizijske emisije koje ste propustili.

#### Stranice usluge Net TV

Najpopularnija web-mjesta u vašoj državi prilagodile su svoja web-mjesta za korištenje na televizoru. Čitajte novinske članke, gledajte najnovije filmske hitove ili provjeravajte vremensku prognozu.

#### Vodič za Net TV programe

Nakon što se povežete s uslugom Net TV vodič kroz programe koristi internet za prikupljanje svojih informacija.

#### Trgovine videosadržaja

Net TV vam omogućava posudbu omiljenih filmova iz trgovine videosadržaja na mreži.

#### Propustili ste program?

Ako televizijska kuća ili dobavljač usluge pruža tu uslugu, možete gledati omiljene emisije koje ste propustili. Možete ih gledati kada vam to odgovara.

Više informacija o usluzi Net TV potražite u narednim poglavljima.

#### Nove usluge

Nove usluge dodaju se redovito. Na stranicama usluge Net TV povremeno provjerite koje su nove usluge dodane.

#### Posebности

- Dostupnost Net TV usluga razlikuje se ovisno o državi.
- Pomoću usluge Net TV možete se i povezati s internetom. Možete otvoriti bilo koje web-mjesto, ali imajte na umu da većina internetskih stranica nije prilagođena za prikaz na zaslonu televizora, a određeni potrebni programski dodaci (npr. za prikaz stranica ili videozapisa) nisu dostupni na vašem televizoru.

- Net TV usluge na mreži mogu se dodavati, mijenjati ili zaustavljati.
- Net TV prikazuje stranicu po stranicu preko cijelog zaslona.
- Ne možete preuzeti i spremati datoteke ili instalirati programske dodatke.

### Što vam je potrebno

Za korištenje usluge Net TV televizor morate povezati s usmjerivačem koji ima brzu vezu s internetom.

Više informacija potražite u odjeljku **Pomoć > Podešavanje > Mreža**.

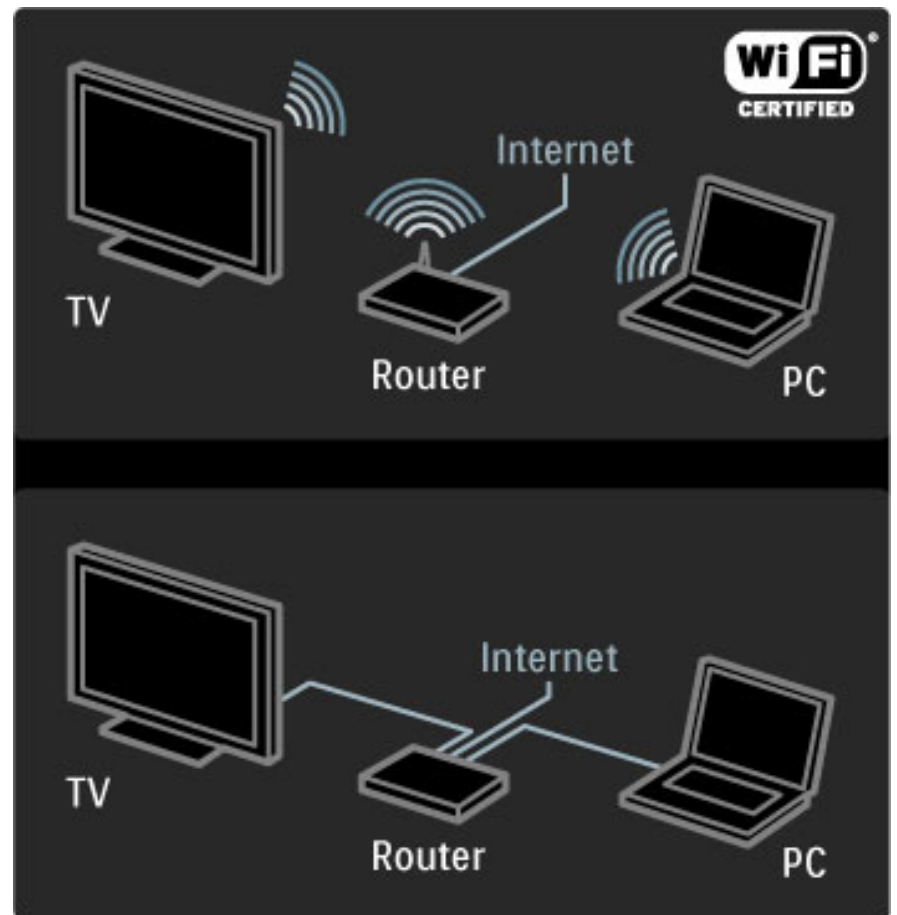

Kada se veza uspostavi, odaberite **Pretraži Net TV** u izborniku Početak i pokrenite postavljanje usluge Net TV na zaslonu.

Više informacija potražite u odjeljku **Pomoć > Korištenje televizora > Net TV > Prvo korištenje**.



### Prvo korištenje

- 1 Prihvatite odredbe korištenja.
  - 2 Registrirajte se za uslugu Net TV.
  - 3 Uključite roditeljski nadzor.
- Usluga Net TV je spremna za korištenje.

#### Način registracije

Za registraciju vam je potrebna adresa e-pošte i računalo spojeno s internetom. Ako prilikom prvog korištenja preskočite registraciju, možete se poslije registrirati putem početne stranice usluge Net TV.

Kako biste pokrenuli registraciju za Net TV, unesite svoju adresu e-pošte na zaslonu. Kako biste otvorili tipkovnicu na zaslonu, pritisnite **OK** dok je označeno polje za tekst. Znakove unosite jedan po jedan. Odaberite **Registracija** i pritisnite **OK**.

Ako je na vašu adresu e-pošte poslana poruka, prikazat će se poruka. Otvorite e-poštu na svom računalu i pritisnite vezu na obrazac za registraciju. Ispunite obrazac i za podnošenje pritisnite gumb.

Na televizoru odaberite **OK** i pritisnite **OK** za otvaranje početne stranice usluge Net TV.

### Uključivanje roditeljskog nadzora

Kada prvi put otvorite početnu stranicu usluge Net TV, moći ćete uključiti roditeljski nadzor. Ako uključite roditeljski nadzor, morat ćete unijeti osobni kod za zaključavanje/otključavanje. Unesite 4-znamenasti kod kao kod za uključivanje/isključivanje usluge Net TV.

Koristite numeričke tipke na daljinskom upravljaču. Za potvrdu ponovo unesite isti kod.

Usluga Net TV je spremna za korištenje.

### Prednosti registracije

Kada se registrirate, pohranit će se rezervna kopija vaših omiljenih ili zaključanih Net TV stranica. Pohranit će se i posljednjih 16 web-adresa (URL adresa) koje ste posjetili. Te stranice možete dijeliti s drugim Net TV televizorom ako ga registrirate koristeći istu adresu e-pošte.

Kada se registrirate, možete vratiti te odabrane stranice ako se usluga Net TV slučajno ponovo pokrene i ako se izbriše povijest.

### Prednosti roditeljskog nadzora

Kada je roditeljski nadzor uključen ...

- možete otključavati i zaključavati usluge i/ili kategorije usluga
- neke usluge koje nisu primjerene za djecu na početku su zaključane, ali se mogu otključati

### Detalji roditeljskog nadzora

- Mogu se zaključati samo usluge na Net TV stranicama. Reklame i internetske stranice ne mogu se zaključati.
- Usluge se zaključavaju prema državi. Kategorije se zaključavaju za sve države.

## Pretraživanje usluge Net TV

Za otvaranje usluge Net TV zatvorite Pomoć i pritisnite , odaberite **Pretraži Net TV** i pritisnite **OK**. Televizor će se povezati s uslugom Net TV i otvoriti početnu stranicu.

Za izlaz iz usluge Net TV pritisnite  i odaberite neku drugu aktivnost.



★ početna stranica

★ početna stranica usluge Net TV prikazuje vaše omiljene usluge i neke preporučene usluge. Preko ove stranice možete pretraživati Net TV.

Za povratak na ★ početnu stranicu pritisnite  (Pretraživanje).

### Otvaranje usluge Net TV

Odaberite uslugu Net TV pomoću tipki ▲ ili ▼, ◀ ili ▶. Za otvaranje odabrane usluge pritisnite **OK**.

Animacija lokota znači da je stranica koju ste otvorili sigurna stranica.

### Kretanje kroz uslugu Net TV

Kretanje kroz uslugu Net TV može se razlikovati od korištenja neke druge usluge. Možete koristiti uglavnom navigacijske tipke i tipku OK za pretraživanje usluge. Neke usluge navode način pretraživanja. Za povratak na prethodnu stranicu pritisnite  (Natrag).

### Sve usluge

Za prikaz usluga dostupnih u vašoj državi odaberite  **Usluge** i pritisnite **OK**.



Na ovoj stranici možete prikazati sve usluge ili ih prikazati prema kategoriji, npr. **Vijesti** ili **Zabava**. Za prikaz usluga prema kategoriji odaberite kategoriju u stupcu s lijeve strane i pritisnite **OK**.

### Opcije

Pritisnite  (Opcije) kako biste odabrali nešto od sljedećeg:

- Zaključavanje usluge
- Označavanje favorita
- Isključivanje roditeljskog nadzora
- Prikaz daljinskog upravljača
- Ponovno učitavanje stranice
- Zumiranje stranica
- Informacije o sigurnosti
- Brisanje memorije usluge Net TV

### Zaključavanje usluge

Kako biste zaključali uslugu Net TV, odaberite njezinu ikonu i pritisnite  (Opcije). Odaberite **Zaključavanje usluge** i pritisnite **OK**. Ikona usluge bit će označena s .

Za otvaranje zaključane usluge morate unijeti 4-znamenasti kod. Nakon što otvorite zaključanu uslugu zaključavanje će se poništiti.

### Označavanje favorita

Kako biste uslugu označili kao omiljenu, odaberite ikonu usluge i pritisnite  (Opcije). Odaberite **Označi kao omiljenu** i pritisnite **OK**.

Do 12 usluga možete označiti kao omiljene. Sve vaše omiljene usluge prikazuju se na ★ početnoj stranici. Na stranici  Usluge omiljene usluge označene su zvjezdicom ★.

Samo se Net TV usluge mogu označiti kao omiljene. Reklame i internetske stranice ne mogu se označiti.

### Odznačavanje omiljenih usluga



Kako biste odznačili uslugu kao omiljenu, odaberite ikonu omiljene usluge i pritisnite  (Opcije) i odaberite **Odznači kao omiljeni**.

### Isključivanje roditeljskog nadzora

Kako biste isključili roditeljski nadzor, pritisnite  (Opcije) i odaberite **Isključi roditeljski nadzor**. Unesite 4-znamenasti kod za isključivanje roditeljskog nadzora.

### Prikaz daljinskog upravljača

Tipke kao što su tipka za reprodukciju ▶, premotavanje unatrag ◀◀ i brzo premotavanje unaprijed ▶▶ mogu se pozvati pomoću opcije **Pokaži daljinski upravljač**.

Pritisnite  (Opcije) i odaberite **Pokaži daljinski upravljač**. Kada su te tipke prikazane na zaslonu, možete upravljati audio ili video uređajima za reprodukciju. Odaberite tipku i pritisnite **OK** za izvršenje njezine funkcije. Pritisnite  (Natrag) za sakrivanje tipki na zaslonu.

### Ponovno učitavanje stranice

Ako dođe do pogreške tijekom učitavanja stranice, možete je ponovo učitati. Pritisnite  (Opcije) i odaberite **Ponovno učitavanje stranice**.

### Zumiranje stranica

Kako biste zumirali internetsku stranicu, pritisnite  (Opcije) i odaberite **Zumiraj stranicu**. Pomoću klizača postavite razinu povećanja.

Za kretanje kroz internetsku stranicu koristite navigacijske tipke za kretanje po stavkama koje se mogu označiti

### Informacije o sigurnosti

Kako bi se prikazale informacije o sigurnosti stranice, pritisnite  (Opcije) i odaberite **Sigurnosne informacije**.

### Brisanje memorije usluge Net TV

**⚠ Upozorenje** - ovom opcijom Net TV se ponovo postavlja. Kako biste potpuno izbrisali memoriju usluge Net TV, uključujući omiljene stavke, kod za roditeljski nadzor, lozinke, kolačiće i povijest, pritisnite  (Opcije) i odaberite **Očisti Net TV memoriju**.

### Usluge Net TV za drugu državu

U drugoj su državi možda dostupne druge usluge. Kako biste prešli na usluge za drugu državu, odaberite **Država : ...** u donjem desnom kutu stranice i pritisnite **OK**. Odaberite državu i pritisnite **OK**.

Koninklijke Philips Electronics N.V. ne snosi odgovornost za sadržaje niti kvalitetu sadržaja koje pružaju dobavljači usluga.

### Internetske stranice

Pomoću usluge Net TV možete se i povezati s internetom. Možete otvoriti bilo koje web-mjesto, ali imajte na umu da većina internetskih stranica nije prilagođena za prikaz na zaslonu televizora, a određeni potrebni programski dodaci (npr. za prikaz stranica ili videozapisa) nisu dostupni na vašem televizoru.

### Otvaranje internetske stranice

Kako biste otvorili internetsku stranicu, odaberite  Internet i zatim pritisnite **OK**. Koristeći tipkovnicu na zaslonu, možete unijeti željenu web-adresu. Odaberite znak i pritisnite **OK** kako biste ga unijeli u polje za adresu na vrhu stranice. Nakon unosa adrese odaberite **Idi**, a zatim pritisnite **OK** za učitavanje internetske stranice.

Pomoću tipke **▲** ili **▼**, **◀** ili **▶** dođite do dostupnih veza na otvorenoj internetskoj stranici, pritisnite **OK** kako biste otvorili vezu.

### Internetska povijest

Net TV će svaku stranicu koju posjetite automatski dodati u popis povijesti. Poslije možete odabrati ikonu internetske stranice s popisa i pritisnuti **OK** kako biste otvorili stranicu. Kroz popis povijesti krećete se pomoću navigacijskih tipki.

### Brisanje povijesti usluge Net TV

Kada odaberete ikonu na popisu povijesti, možete izbrisati cijeli popis. Pritisnite  (Opcije) i odaberite **Izbriši povijest**.

## Trgovine videosadržaja

Ovaj televizor omogućava posudbu filmova iz trgovine videosadržaja na mreži.

- 1 Otvorite trgovinu videosadržaja.
- 2 Odaberite film.
- 3 Platite na mreži.
- 4 Preuzmite film.
- 5 Počnite gledati.

### Što vam je potrebno

Za posudbu i preuzimanje filma potrebna vam je brza internetska veza na televizoru. Više informacija o povezivanju s internetom potražite u odjeljku **Pomoć > Podešavanje > Mreža**.

Treba vam i SD memorijska kartica koju ćete umetnuti u utor za SD karticu na televizoru.

### Formatiranje SD kartice

Kako biste formatirali SD memorijsku karticu radi pohrane filmova, umetnite SD karticu u utor za SD karticu. Televizor će automatski započeti formatiranje SD kartice. Televizor može odbiti SD karticu ako brzina zapisivanja nije dovoljna za prijenos filma. Nakon formatiranja karticu ostavite u utoru.

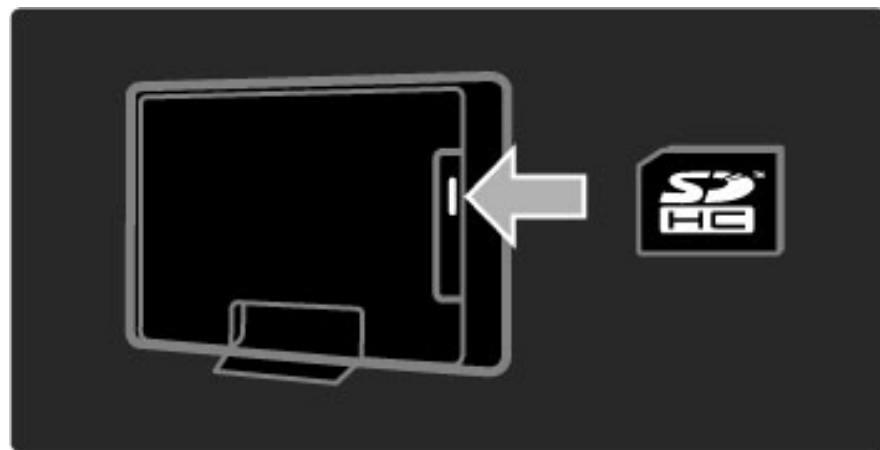

### Prikaz trgovine videosadržaja

Za prikaz trgovine videosadržaja pritisnite , odaberite **Net TV > Trgovine videosadržaja** i pritisnite **OK**. Na stranici trgovine videosadržajima prikazuju se trgovine dostupne u vašoj državi. Za prikaz trgovine odaberite njezinu ikonu i pritisnite **OK**.

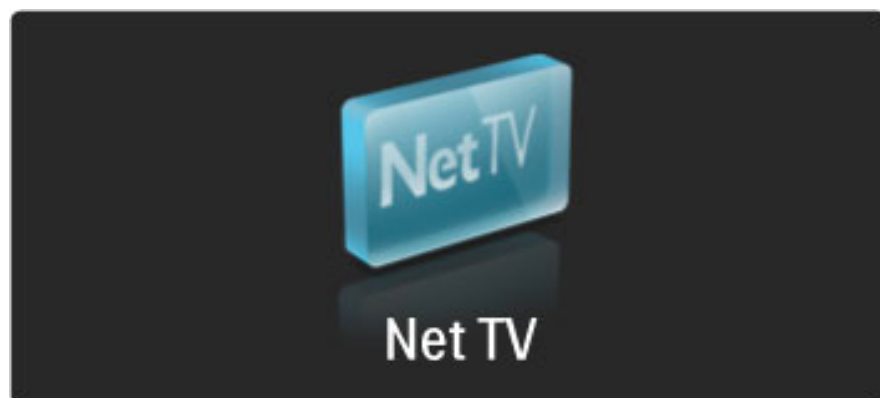

### Posudba filma

Kako biste posudili film, odaberite njegovu ikonu na stranici trgovine videosadržaja i pritisnite **OK**. U većini slučajeva film možete posuditi na 1 dan ili nekoliko dana ili čak samo 1 sat. Način odabira i posudbe filma ovisi o trgovini.

### Plaćanje

Trgovina će zatražiti prijavu ili otvaranje novog računa za prijavu ako ga već nemate. Podaci za prijavu mogu obuhvaćati vašu adresu e-pošte i osobni PIN kod. Nakon što se prijavite možete odabrati način plaćanja, u većini slučajeva to je kreditna kartica ili vrijednosni kod. Više informacija o odredbama plaćanja potražite na web-mjestu trgovine videosadržaja.

Kako biste unijeli numerički kod (PIN), koristite numeričke tipke na daljinskom upravljaču.

Kako biste unijeli adresu e-pošte, odaberite polje za tekst i pritisnite **OK**. Odaberite znak na tipkovnici i pritisnite **OK** kako biste ga unijeli.



### Preuzimanje filma

Nakon dovršetka plaćanja film možete preuzeti u memoriju. Tijekom preuzimanja možete nastaviti s gledanjem uobičajenog programa sve dok vas televizor ne obavijesti da je film spreman za reprodukciju. Ako otkazete preuzimanje, film još uvijek možete preuzeti dok ne istekne razdoblje za posudbu.

## Gledanje

Kako biste počeli gledati preuzeti film, pritisnite **⬆**, odaberite **Net TV > Trgovine videosadržaja** i pritisnite **OK**. Koristeći podatke za prijavu, pristupite trgovini u kojoj ste posudili film i odaberite film s popisa preuzetih filmova. Odaberite film i pritisnite **OK** za reprodukciju.

---

## Televizija na mreži

*Neke televizijske kuće koje nude digitalnu televiziju pružaju uslugu televizije na mreži. Uz televiziju na mreži možete gledati program koji ste propustili. Povežite se na stranicu televizijske kuće kako biste provjerili koji su programi dostupni.*

### Što vam je potrebno

Za povezivanje s uslugom televizije na mreži treba vam vrlo brza internetska veza na televizoru.

Više informacija o povezivanju s mrežom potražite u odjeljku **Pomoć > Podešavanje > Mreža**.

### Otvaranje televizije na mreži pomoću usluge Net TV

Kako biste otvorili uslugu televizije na mreži koristeći uslugu Net TV, pritisnite **⬆**, odaberite **Pretraži Net TV** i pritisnite **OK**. Među Net TV uslugama potražite ikonu televizijskog kanala koji emitira program koji želite. Odaberite uslugu i pritisnite **OK**.

### Otvaranje televizije na mreži na kanalu

Kako biste izravno otvorili uslugu televizije na mreži za određeni televizijski kanal, pritisnite **crvenu** tipku. Ako je ta usluga dostupna, televizor će otvoriti stranicu televizijske kuće.

Dostupnost usluga televizije na mreži razlikuje se ovisno o državi.



## 3 Više o ...

### 3.1 Teletekst

#### Stranice teleteksta

##### Otvaranje teleteksta



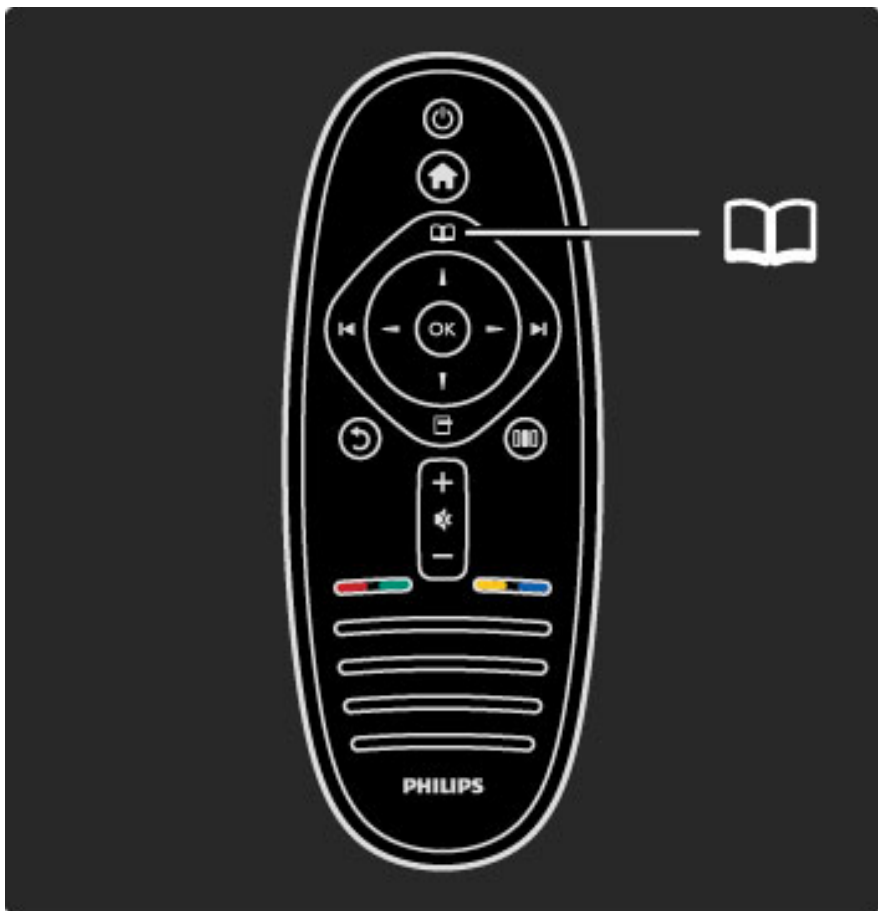

Kako biste otvorili teletekst dok gledate televiziju, pritisnite  (Pretraživanje) i odaberite **Teletekst**.

Kako biste zatvorili digitalni tekst, pritisnite  (Natrag).



##### Odabir stranice teleteksta

Odabir stranice ...

- Unesite broj stranice pomoću numeričkih tipki.
- Pritisnite  ili .
- Pritisnite  ili .
- Pritisnite tipku u boji za odabir neke od stavki označenih bojama na dnu zaslona.

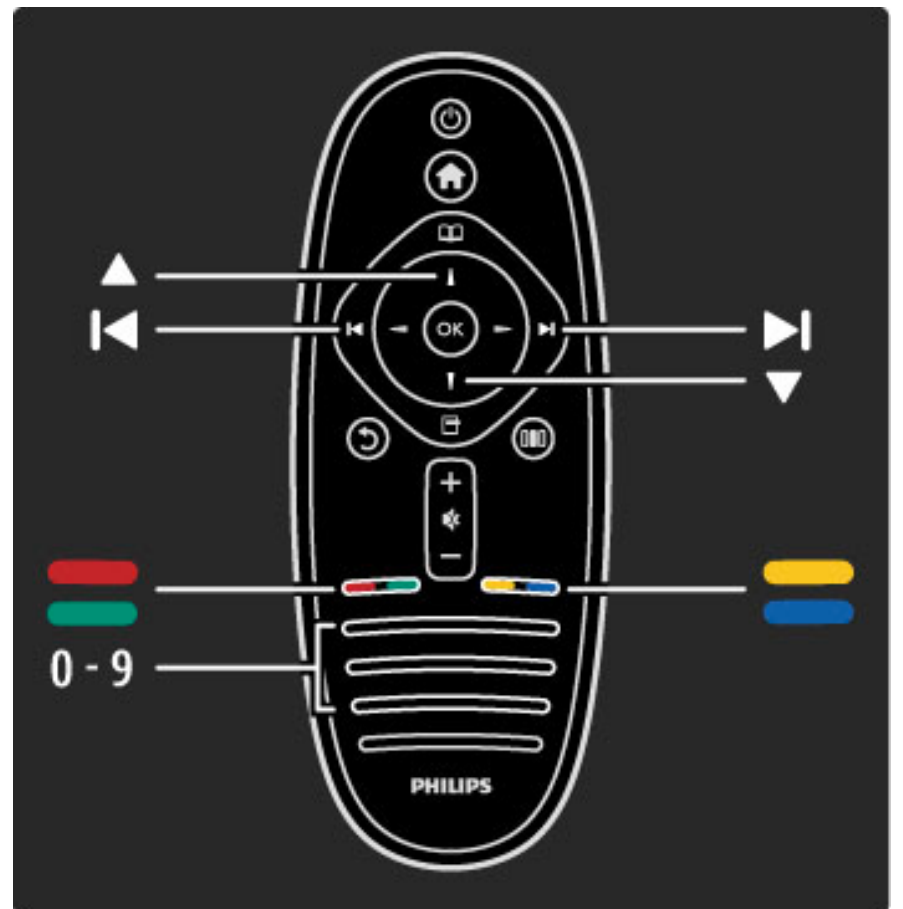

##### Podstranice teleteksta

Pod brojem stranice teleteksta može biti nekoliko podstranica. Brojevi podstranica prikazuju se na traci pokraj broja glavne stranice.

Kako biste odabrali podstranicu pritisnite  ili .

##### Stranice T.O.P. teleteksta

Neke televizijske kuće nude T.O.P. teletekst.

Kako biste otvorili T.O.P. teletekst unutar teleteksta, pritisnite  (Opcije) i odaberite **T.O.P. pregled**.





##### Pretraživanje teleteksta

Možete odabrati riječ i tražiti sva mjesta na kojima se ta riječ pojavljuje u teletekstu. To je praktičan način traženja određene teme.

Otvorite stranicu teleteksta i pritisnite **OK**. Odaberite riječ ili broj pomoću navigacijskih tipki. Sada ponovo pritisnite **OK** kako biste odmah prešli na sljedeće mjesto na kojem se pojavljuje određena riječ ili broj. Ponovo pritisnite **OK** za prelazak na sljedeće mjesto. Kako biste zaustavili pretraživanje, pritišćite  dok više ništa ne bude odabrano.

##### Teletekst s povezanog uređaja

Neki povezani uređaji koji primaju televizijske kanale mogu nuditi i teletekst.

Kako biste otvorili teletekst s povezanog uređaja, pritisnite , odaberite uređaj i pritisnite **OK**. Dok gledate kanal, pritisnite  (Opcije), odaberite **Pokaži daljinski upravljač** te tipku  i pritisnite **OK**. Pritisnite  (Natrag) za sakrivanje tipki daljinskog upravljača. Kako biste zatvorili digitalni tekst, pritisnite .

##### Digitalni tekst (samo u Ujedinjenom Kraljevstvu)

Neke televizijske kuće koje emitiraju digitalne programe nude namjenske usluge digitalnog teksta ili interaktivne usluge. Te usluge uključuju uobičajeni teletekst s brojevima, bojama i navigacijskim tipkama za odabir i kretanje.

Kako biste zatvorili digitalni tekst, pritisnite .

Digitalni tekst je blokiran kada se prikazuju titlovi i kada su u izborniku titlova uključeni titlovi. Odaberite **Isključi titlove** kako biste omogućili digitalni tekst.

---

## Opcije teleteksta

U prikazu teleteksta pritisnite  (Opcije) kako biste odabrali nešto od sljedećeg:

- Zamrzavanje stranice
- Dvostruki prikaz na zaslonu
- T.O.P. pregled
- Povećavanje
- Prikaži
- Listaj podstranice
- Jezik

### Zamrzavanje stranice

Kako biste zaustavili automatsko listanje podstranica, pritisnite  (Opcije) i odaberite **Zamrzni stranicu**.

### Dvostruki prikaz na zaslonu / Pun zaslon

Kako bi se televizijski kanal i teletekst prikazivali jedan uz drugi, pritisnite  (Opcije) i odaberite **Dvostruki prikaz na zaslonu**. Odaberite **Pun zaslon** za povratak na prikaz preko cijelog zaslona.

### T.O.P. pregled

Kako biste otvorili T.O.P. teletekst, pritisnite  (Opcije) i odaberite **T.O.P. pregled**.

### Povećavanje

Kako biste povećali stranicu teleteksta radi ugodnijeg čitanja, pritisnite  (Opcije) i odaberite **Povećaj**. Za pomicanje niz stranicu pritisnite ▼ ili ▲.

### Prikaži

Kako biste prikazali skrivene informacije na stranici, pritisnite  (Opcije) i odaberite **Prikaži**.

### Ciklus podstranica

Kako biste listali podstranice, ako su dostupne, pritisnite  (Opcije) i odaberite **Listaj podstranice**.

### Jezik

Kako biste promijenili skupinu znakova koje teletekst koristi za ispravan prikaz, pritisnite  (Opcije) i odaberite **Jezik**.

---

## Postavljanje teleteksta

### Jezik teleteksta

Neke televizijske kuće koje emitiraju digitalne programe nude više jezika teleteksta.

Kako biste postavili primarni i sekundarni jezik teleteksta, pritisnite

 > **Podšavanje** > **Postavke kanala** i odaberite **Primarni** ili **Sekundarni teletekst** i odaberite željeni jezik teleteksta.

### Teletekst 2.5

Ako je dostupan, Teletekst 2.5 pruža više boja i bolju grafiku.

Teletekst 2.5 je aktiviran kao standardna tvornička postavka.

Kako biste ga isključili, odaberite  > **Podšavanje** > **TV postavke** > **Osobne postavke** > **Teletekst 2.5**.



## 3.2 Interaktivna televizija

### Prednosti

Interaktivna televizija može nuditi dodatne informativne ili zabavne sadržaje ili programe na kanalima digitalne televizije. Interaktivna televizija ovisi o državi ili televizijskoj kući. Prednosti obuhvaćaju bolji tekst, televiziju na mreži i još mnogo toga.

Za neke usluge interaktivne televizije treba vam vrlo brza veza s internetom. Više informacija potražite u odjeljku **Pomoć > Podešavanje > Mreža**.

### Korištenje interaktivne televizije

Kako biste otvorili interaktivnu televiziju, pritisnite **crvenu** tipku dok gledate digitalni kanal. Ako je interaktivna televizija dostupna, otvorit će se početna stranica televizijske kuće.

Kako biste zatvorili interaktivnu televiziju, pritisnite **↶** (Natrag) dok se stranica interaktivne televizije ne zatvori.

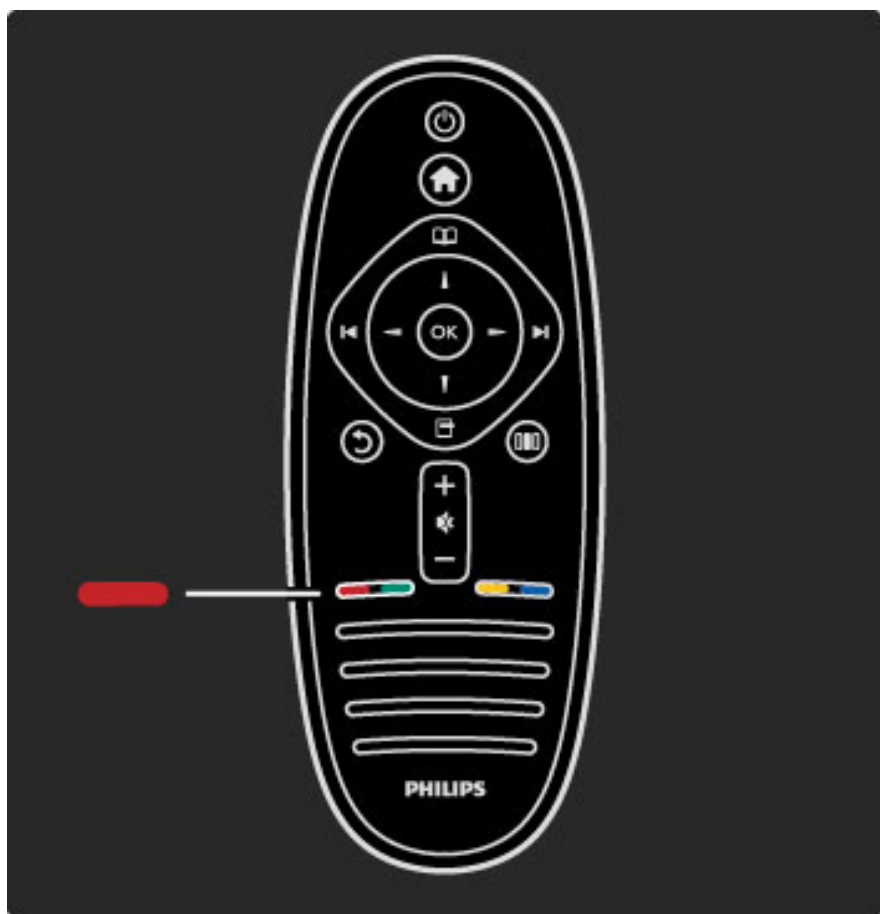

### MHP iTV

Ako je televizor instaliran u Italiji, bit će aktivna MHP (multimedijska kućna platforma). MHP aplikacije omogućavaju televizijske kuće. Stranice MHP aplikacija nude razne vrste interaktivnosti. Možete sudjelovati u programu ili glasovati, kupovati na mreži ili plaćati uslugu "video na zahtjev".

Kako biste u potpunosti uživali u MHP aplikacijama, treba vam vrlo brza veza s internetom. Više informacija o povezivanju televizora s internetom potražite u odjeljku **Pomoć > Podešavanje > Mreža**.

#### Otvaranje MHP stranica

Kada uključite televizijski kanal koji nudi MHP, pričekajte da ikona MHP prikaže da se aplikacija potpuno učitala.

Kako biste otvorili MHP stranice, pritisnite **crvenu** tipku ili **Teletext**, ovisno o aplikaciji.

Kako biste zatvorili MHP, pritisnite **Izlaz**.

#### Kretanje MHP stranicama

Za kretanje MHP stranicama možete koristiti navigacijske tipke, tipke u bojama, numeričke tipke i tipku **↶** (Natrag). Možete koristiti tipkovnicu na daljinskom upravljaču na jednak način na koji unosite tekst prilikom sastavljanja SMS/tekstualne poruke.

#### Automatsko pokretanje

Televizor je postavljen tako da automatski učitava MHP stranice. Ako ne želite automatsko učitavanje, možete isključiti MHP automatsko pokretanje.

Kako biste isključili automatsko pokretanje, pritisnite **🔍** (Pretraživanje), odaberite **MHP aplikacije** i pritisnite **OK**. Pritisnite **▶** kako bi se stavka prikazala na zaslonu ako je to potrebno. Odaberite **Onemogućiti automatsko pokretanje MHP aplikacije** kako biste isključili automatsko učitavanje.

#### Odabir MHP aplikacija

Neke MHP stranice možda se neće pokrenuti. Ako je tako, možete pokušati pokrenuti aplikaciju iz popisa MHP aplikacija.

Pritisnite **🔍** (Pretraživanje), odaberite **MHP aplikacije** i odaberite **Onemogućiti automatsko pokretanje MHP aplikacije**. Ta postavka omogućava odabir pojedinačne aplikacije. Odaberite željenu aplikaciju na popisu (ako je dostupan) i pritisnite **OK** za pokretanje aplikacije.

## 3.3 Multimedija

### Pretraživanje USB uređaja

Možete prikazivati fotografije ili reproducirati glazbu i videozapise s USB memorije.

Umetnite USB uređaj u USB utor na lijevoj strani televizora dok je televizor uključen. Televizor će prepoznati uređaj i otvoriti popis sadržaja uređaja. Ako se popis ne prikaže automatski, pritisnite **↑**, odaberite **Pretraži USB** i pritisnite **OK**.

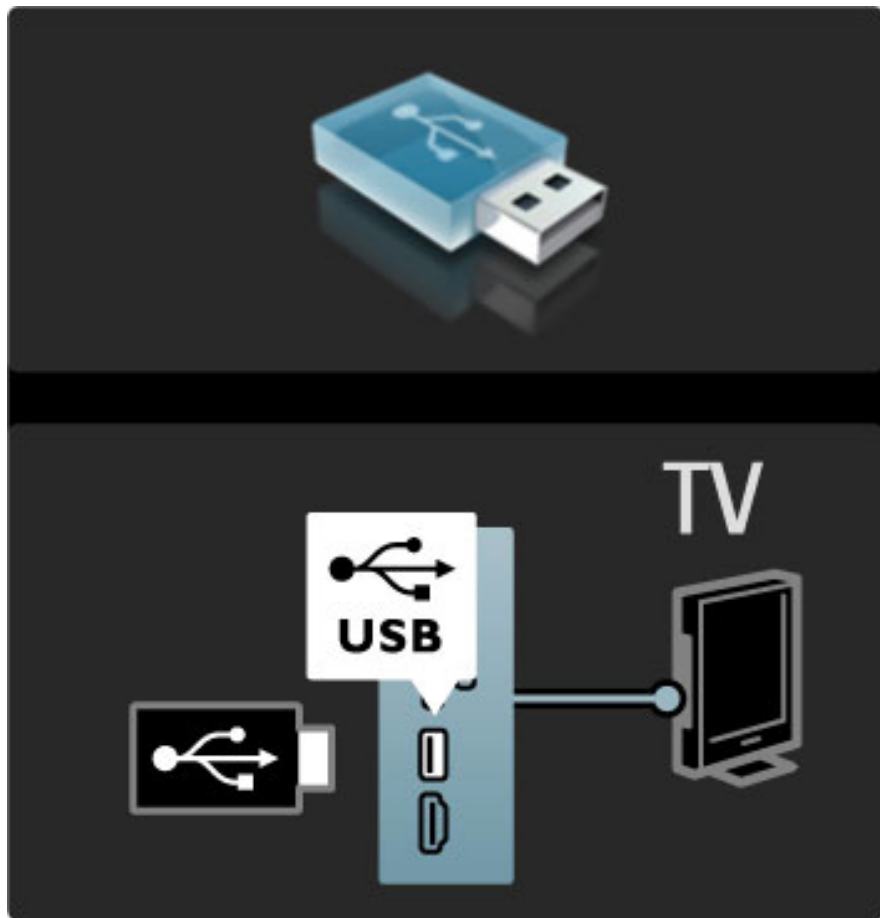

Kako biste prekinuli pretraživanje USB uređaja, pritisnite **↑** i odaberite drugu aktivnost ili isključite USB memorijski uređaj.

#### Prikaz fotografija

Kako biste prikazali fotografije, odaberite fotografiju na popisu i pritisnite **OK**. Ako se u mapi nalazi više fotografija, televizor će pokrenuti njihov slijedni prikaz.

Za zaustavljanje pritisnite **□** (Opcije) i odaberite **Zaustavi**.

Kako biste pauzirali ili ponovo reproducirali prikaz slajdova, pritisnite **OK**.

Za prikaz sljedeće fotografije pritisnite **▶**.

Za prikaz prethodne fotografije pritisnite **◀**.

#### Opcije za fotografije

Pritisnite **□** (Opcije) kako biste odabrali nešto od sljedećeg:

- Prikaz informacija
- Zaustavljanje
- Reprodukcia jednom / Ponavljanje
- Okretanje
- Uključivanje/isključivanje nasumične reprodukcije
- Brzina prikaza slajdova
- Prijelaz u prikazu slajdova
- Postavljanje kao Scenea

#### Uključena nasumična reprodukcija

Datoteke se reproduciraju nasumično.

#### Postavljanje kao Scenea

Trenutna fotografija postavlja se kao Scenea pozadina.

#### Reprodukcija videozapisa ili glazbe

Kako biste reproducirali videozapise ili glazbu, odaberite datoteku na popisu i pritisnite **OK**. Ako se u mapi nalazi više datoteka s glazbom ili videozapisima, televizor će reproducirati datoteke jednu po jednu. Za zaustavljanje pritisnite **□** (Opcije).

Kako biste pauzirali ili reproducirali, pritisnite **OK**.

Kako biste reproducirali sljedeću datoteku u mapi, pritisnite **▶**.

Kako biste reproducirali prethodnu datoteku, pritisnite **◀**.

Kako biste brzo premotali unaprijed, pritisnite **▶**.

Kako biste premotali unatrag, pritisnite **◀**.

#### Opcije za glazbu i videozapise

Pritisnite **□** (Opcije) kako biste odabrali nešto od sljedećeg:

- Zaustavljanje
- Reprodukcia jednom / Ponavljanje
- Uključivanje/isključivanje nasumične reprodukcije

#### Glazba s fotografijama

Možete istovremeno reproducirati glazbu i prikazivati fotografije. Najprije trebate započeti reprodukciju glazbe, a zatim prikaz fotografija.

1 Odaberite mapu u kojoj su datoteke s glazbom i pritisnite **OK**.

2 Odaberite mapu u kojoj su datoteke s fotografijama i pritisnite **OK**.

Za zaustavljanje pritisnite **□** (Opcije) i odaberite **Zaustavi**.

#### Isključivanje zaslona

Ako samo slušate glazbu, možete isključiti zaslon televizora radi uštede energije.

Kako biste isključili zaslon, pritisnite **zelenu** tipku, odaberite

**Prigušenje zaslona** i pritisnite **OK**. Kako biste ponovo uključili zaslon, pritisnite bilo koju tipku na daljinskom upravljaču.

Popis kompatibilnih formata za reprodukciju potražite u odjeljku

**Pomoć > Specifikacije > Multimedija**.

### Pretraživanje sadržaja s računala

Možete prikazivati fotografije ili reproducirati glazbu i videozapise s računala u kućnoj mreži.

#### Što vam je potrebno

Kako biste pretraživali navedene datoteke s računala, televizor trebate povezati u kućnu mrežu. Trebate i postaviti softver poslužitelja multimedijских sadržaja s računala za dijeljenje datoteka s televizorom.

Više informacija o povezivanju s mrežom potražite u odjeljku **Pomoć > Podešavanje > Mreža**.

#### Pretraživanje sadržaja s računala

Kako biste pretraživali datoteke s računala, pritisnite **↑**, odaberite **Pretraži računalo** i pritisnite **OK**. Ako mreža još nije instalirana prilikom odabira opcije za pretraživanje računala, instalacija mreže pokrenut će se automatski. Slijedite upute na zaslonu.

Kako biste zaustavili pretraživanje sadržaja s računala, pritisnite **↑** i odaberite neku drugu aktivnost.

Više informacija o odabiru, prikazu i reprodukciji datoteka potražite u odjeljku **Pomoć > Više o ... > Multimedija > Pretraživanje USB uređaja**.

Popis kompatibilnih formata za reprodukciju potražite u odjeljku **Pomoć > Specifikacije > Multimedija**.

### Scenea

Scenea omogućava postavljanje fotografije kao slike na zaslonu televizora. Odaberite omiljenu fotografiju iz svoj kolekcije.

Kako biste otvorili opciju Scenea, pritisnite **▲**, odaberite **Scenea** i pritisnite **OK**. Ako još uvijek niste odabrali vlastitu fotografiju, prikazat će se zadana fotografija.

Kako biste zatvorili Scenea fotografiju, pritisnite tipku na daljinskom upravljaču.

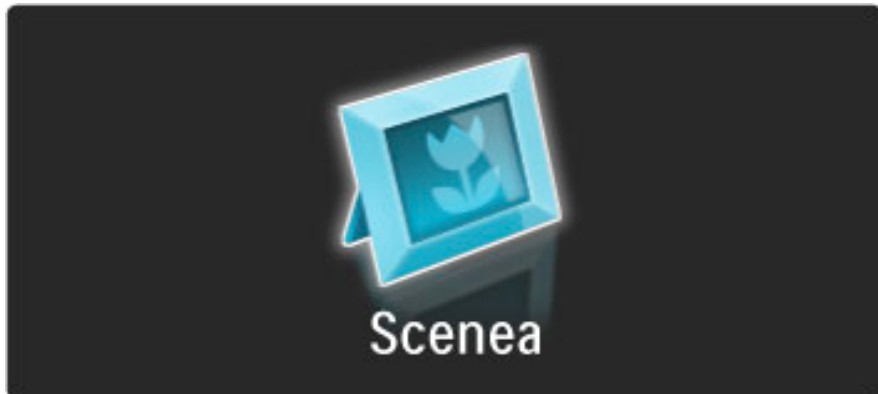

#### Odabir Scenea fotografije

**1** Odaberite fotografiju s povezanog USB uređaja ili s povezanog računala. Ta fotografija mora biti u JPEG formatu.

**2** Dok je fotografija označena na popisu za pretraživanje USB uređaja ili na popisu za pretraživanje sadržaja s računala, pritisnite **☐** (Opcije), odaberite **Postavi kao Scenea** i pritisnite **OK**. Ako prihvatite zamjenu trenutne fotografije, postaviti će se nova fotografija.

#### Scenea svjetlo za opuštanje

Kako biste isključili Ambilight dok je opcija Scenea uključena, pritisnite **☐** (Podešavanje). Ili pritisnite **☐** (Ambilight) na prednjoj strani televizora.

#### Ušteda energije

Kako biste televizor postavili na postavku za uštedu energije, pritisnite **☐** (Podešavanje), odaberite **Smart slika** i pritisnite **OK**. Odaberite **Štednja ener**.

#### Posebnosti

Kad je Scenea uključena, televizor će nakon 4 sata automatski prijeći u stanje pripravnosti. Televizor će vas upozoriti nato 1 minutu prije isključenja. Ovim automatskim prelaskom na stanje pripravnosti sprječava se nepotrebno korištenje energije u slučaju da zaboravite da je Scenea uključena.

Ako je postavljeno automatsko isključenje, televizor će prijeći u stanje pripravnosti nakon isteka postavljenog vremena.  
Scenea nema zvuk.

## Wi-Fi Media Connect

Uz Wi-Fi MediaConnect možete bežičnim putem prikazati (projicirati) zaslon računala na zaslonu televizora. Možete projicirati videozapise, glazbu, prezentacije ili drugi sadržaj koji se reproducira na prijenosnom ili stolnom računalu.

Kako biste mogli projicirati sadržaj sa zaslona računala na televizoru, najprije na računalu morate instalirati softver Wi-Fi MediaConnect. Više informacija o instalaciji softvera Wi-Fi MediaConnect potražite u odjeljku **Pomoć > Podešavanje > Mreža > Wi-Fi MediaConnect**.

#### Početak projekcije

Kako biste započeli projekciju slike sa zaslona računala na televizoru, pritisnite malu ikonu televizora na traci sa zadacima u donjem desnom kutu zaslona računala. Zaslon računala prikazat će se na zaslonu televizora.

#### Zaustavljanje projekcije

Kako biste zaustavili projekciju, ponovo pritisnite ikonu televizora.

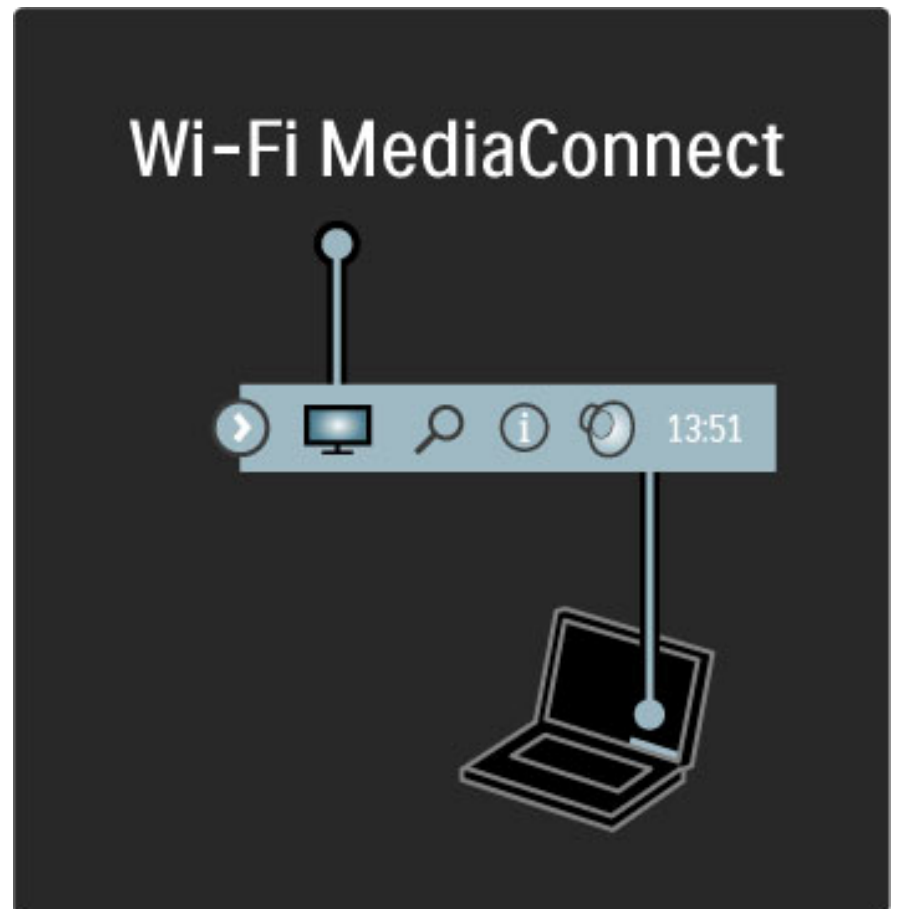

#### Pomoć za Wi-Fi MediaConnect

Kako biste otvorili pomoć za Wi-Fi MediaConnect, desnom tipkom miša pritisnite ikonu televizora u traci sa zadacima na računalu i odaberite **Pomoć**.

#### Posebnosti

Na reprodukciju videozapisa mogu utjecati radne značajke računala i širina pojasa bežične mreže.

Možete projicirati videozapise visoke rezolucije (HD) ili standardne rezolucije (SD), ovisno o brzini procesora vašeg računala.

Postoji mogućnost da će zaštita sadržaja kod većine filmova na DVD ili Blu-ray Disc mediju onemogućiti gledanje filma na televizoru kada se disk reproducira na računalu.

Multimedijske datoteke s računala prikazuju se na televizoru uz malo kašnjenje.

---

## 3.4 Zaključavanja i mjerači vremena

---

### Blokada uređaja

*Kako biste djecu spriječili da gledaju određeni kanal ili program, možete zaključati kanale ili blokirati programe koji nisu prikladni za djecu.*

#### Roditeljska kontrola

Neke televizijske kuće koje nude digitalnu televiziju svoje programe dijele prema dobnim skupinama. Ako je klasifikacija prema dobnoj skupini jednaka ili viša od one koju ste postavili za dob svojeg djeteta, program će se blokirati.

Kako biste gledali blokirani program, morate unijeti kod za blokadu uređaja. Roditeljski nadzor postavljen je za sve kanale.

#### Postavljanje nadzora prema dobnim skupinama

Pritisnite  i odaberite **Podešavanje > Postavke kanala** i odaberite **Blokada uređaja > Roditeljski nadzor**.

Kako biste postavili nadzor prema dobnim skupinama, najprije morate unijeti svoj 4-znamenkasti kod za blokadu uređaja. Ako nije postavljen kod za blokadu uređaja, sada ga možete postaviti.

Nakon unosa koda možete odabrati nadzor prema dobnim skupinama. Ako je klasifikacija prema dobnoj skupini jednaka ili viša od one koju ste postavili za dob svojeg djeteta, program će se blokirati. Televizor će zatražiti kod za poništenje blokade programa. Kod nekih dobavljača usluge, televizor blokira samo programe za starije dobne skupine.

#### Zaključavanje kanala

Kako biste zaključali kanal, pritisnite  i odaberite **Podešavanje > Postavke kanala** i odaberite **Blokada uređaja > Blokada kanala**. Na popisu brojeva kanala odaberite kanal i pritisnite **OK** za blokadu kanala.

Blokirani kanal na popisu je označen s **X**. Sada možete odabrati drugi kanal koji ćete blokirati. Blokada postaje aktivna čim zatvorite izbornik.

Ne možete blokirati programe s povezanih uređaja.

#### Promjena koda

Kako biste promijenili trenutni kod, pritisnite  i odaberite **Podešavanje > Postavke kanala** i odaberite **Blokada uređaja > Promijeni kod**.

Unesite trenutni kod, a zatim dvaput unesite novi kod. Novi kod je postavljen.

#### Zaboravili ste svoju šifru?

Kako biste zamijenili kod u slučaju da ga zaboravite, unesite **8888**.

---

## Automatsko isključivanje

*Automatsko isključivanje omogućava prelazak televizora u stanje pripravnosti u određeno vrijeme.*

Kako biste postavili automatsko isključivanje, pritisnite  > **Podešavanje > TV postavke > Osobne postavke > Sleep timer**. Pomoću klizne trake možete postaviti vrijeme do 180 minuta u povećanjima od 5 minuta. Ako je postavljeno na 0 minuta, automatsko isključivanje se isključuje.



Tijekom odbrojavanja uvijek možete ranije isključiti televizor ili ponovo postaviti mjerač vremena.

## 3.5 Titlovi i jezici

### Titlovi

Titlovi programa dostupni su u većini slučajeva. Možete postaviti titlove tako da se stalno prikazuju. Način postavljanja stalnog prikaza titlova ovisi o tome je li kanal analogni ili digitalni. Kod digitalnih kanala, može se postaviti željeni jezik titlova.

#### Analogni kanali

Kako biste postavili prikaz titlova određenog kanala, prijedite na kanal i pritisnite  (Pretraživanje), odaberite **Teletekst** i pritisnite **OK**. Unesite broj stranice na kojoj se prikazuju titlovi, obično je to 888, i ponovo pritisnite  (Pretraživanje) za zatvaranje teleteksta. Titlovi će se prikazivati ako su dostupni. Svaki analogni kanal mora se zasebno postaviti.

#### Digitalni kanali

Nema potrebe za aktivacijom titlova u teletekstu digitalnih kanala. Možete postaviti primarni i sekundarni jezik titlova. Ako ti jezici titlova nisu dostupni za određeni kanal, možete odabrati drugi dostupni jezik titlova.

Kako biste postavili primarni i sekundarni jezik titlova, pritisnite  i odaberite **Podešavanje > Postavke kanala** i odaberite **Jezici > Primarni i Sekundarni titlovi**.

Kako biste odabrali jezik titlova kada se ne prikazuje nijedan od željenih jezika, pritisnite  (Opcije), odaberite **Jezik podnaslova** i odaberite privremeni jezik.

#### Izbornik titlova

Kako biste otvorili izbornik titlova, pritisnite .

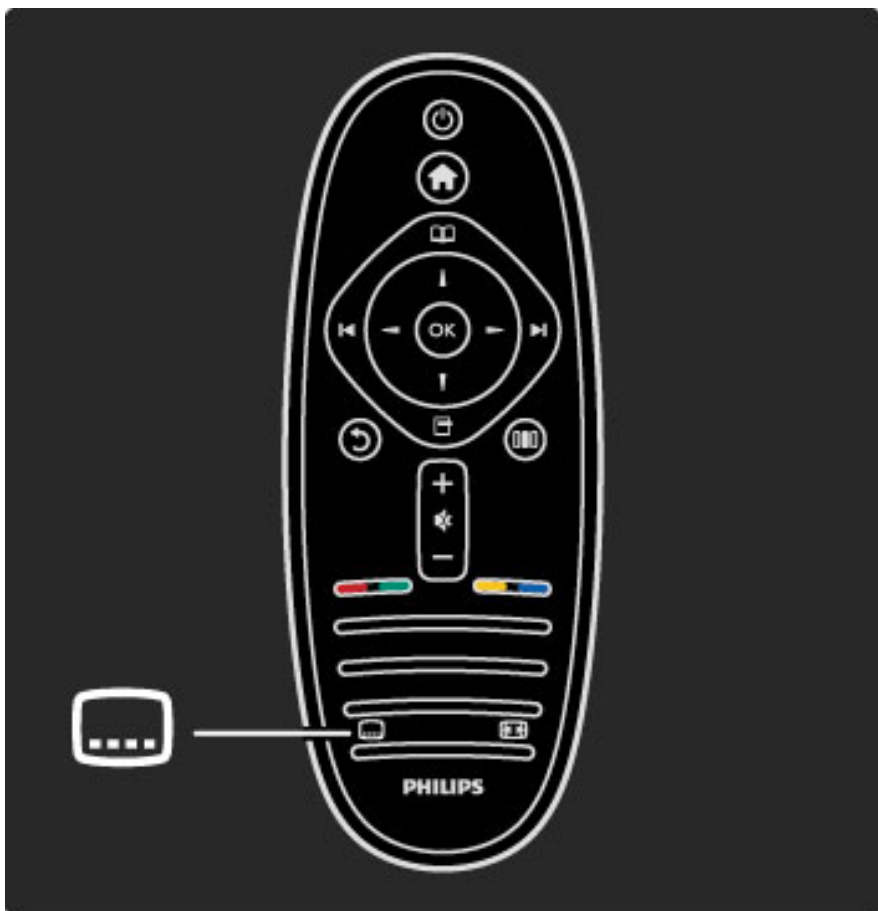

U izborniku titlova titlove možete postaviti na **Uključeno** ili **Isključeno**. Odaberite **Titl uklj. s tip. mute** kako bi se titlovi prikazivali samo kada je zvuk isključen s tipkom .

### Audio jezici

Digitalni televizijski kanali mogu emitirati audio koji pruža nekoliko jezika za program. Televizor možete postaviti na prelazak na jezik koji želite ako je dostupan.

Kako biste postavili željeni audio jezik, pritisnite  i odaberite **Podešavanje > Postavke kanala** i odaberite **Jezici > Primarni i Sekundarni audio**. Televizor će automatski prijeći na jezike koje ste postavili, ako se jezik emitira.

Kako biste provjerili je li neki audio jezik dostupan, pritisnite  (Opcije) i odaberite **Audio jezik**. Možete odabrati drugi audio jezik s popisa.

Uz neke digitalne kanale emitira se poseban zvuk i titlovi prilagođeni osobama s oštećenim sluhom ili vidom. Više informacija potražite u odjeljku **Više o ... > Univerzalni pristup**.

---

## 3.6 Univerzalni pristup

---

### Uključivanje

*Kad se uključi opcija univerzalnog pristupa, televizor mogu koristiti osobe oštećena sluha ili vida.*

#### Uključivanje

Ako univerzalni pristup niste uključili prilikom prvog korištenja, još uvijek ga možete uključiti u izborniku Podešavanje.

Kako biste uključili univerzalni pristup, pritisnite  > **Podešavanje** > **TV postavke** > **Osobne postavke** > **Univerzalni pristup**. Odaberite **Uključeno** i pritisnite **OK**.

Ako univerzalni pristup uključite u izborniku Podešavanje, opcija Univerzalni pristup dodat će se u izbornik Opcije. Ako je opcija Univerzalni pristup u izborniku Opcije, možete postaviti specifične postavke za osobe oštećenog sluha ili vida.



---

### Osobe oštećena sluha

Neki digitalni televizijski kanali emitiraju poseban zvuk i titlove prilagođene osobama oštećenog sluha. Ako je opcija za osobe oštećenog sluha uključena, televizor automatski prelazi na prilagođeni zvuk i titlove, ako su dostupni.

#### Uključivanje

Kako biste uključili postavke za osobe oštećenog sluha, pritisnite  (Opcije), odaberite **Univerzalni pristup** i pritisnite **OK**. Odaberite **Osobe oštećena sluha**, zatim **Uključeno** i pritisnite **OK**.

Kako biste provjerili je li dostupan audio jezik za osobe oštećenog sluha, pritisnite  (Opcije), odaberite **Audio jezik** i potražite audio jezik označen s .

Ako se opcija univerzalnog pristupa ne prikazuje u izborniku Opcije, uključite univerzalni pristup u izborniku Podešavanje. Više informacija potražite u odjeljku **Pomoć** > **Više o ...** > **Univerzalni pristup** > **Uključivanje**.

---

### Slabovidne osobe



U nekim državama neki digitalni televizijski kanali emitiraju poseban zvuk prilagođen osobama oštećenog vida. Prilagođeni zvuk ima i dodatne komentare.

#### Uključivanje

Kako biste uključili opciju za osobe oštećena vida, pritisnite  (Opcije), odaberite **Univerzalni pristup** i pritisnite **OK**. Odaberite **Za osobe slabijeg vida** i odaberite **Uključeno** ili, ako je to dostupno, odaberite zvučnike putem kojih će se reproducirati prilagođeni zvuk. Televizor će reproducirati zvuk za osobe oštećenog vida, ako je dostupan.

#### Glasnoća za osobe oštećenog vida

Možete postaviti glasnoću dodatnih komentara, ako je ta opcija dostupna.

Kako biste provjerili je li dostupan audio jezik za osobe oštećenog vida, pritisnite  (Opcije), odaberite **Audio jezik** i potražite audio jezik označen s .

Ako se opcija univerzalnog pristupa ne prikazuje u izborniku Opcije, uključite univerzalni pristup u izborniku Podešavanje. Više informacija potražite u odjeljku **Pomoć** > **Više o ...** > **Univerzalni pristup** > **Uključivanje**.

---

### Zvuk tipki

Zvuk tipki može se čuti svaki put kada pritisnete tipku na daljinskom upravljaču. Glasnoća za zvuk tipki ne može se mijenjati.

#### Uključivanje

Kako biste uključili zvuk tipki, pritisnite  (Opcije), odaberite **Univerzalni pristup** i zatim **OK**. Odaberite **Zvuk tipke** i odaberite **Uključeno**.

Ako se opcija univerzalnog pristupa ne prikazuje u izborniku Opcije, uključite univerzalni pristup u izborniku Podešavanje. Više informacija potražite u odjeljku **Pomoć** > **Više o ...** > **Univerzalni pristup** > **Uključivanje**.



# 4 Postavljanje

## 4.1 Slika, zvuk, Ambilight

### Pametne postavke

Svaku Smart postavku možete podesiti postavkama slike ili zvuka u izborniku Podešavanje, TV postavke. Podesite svjetlinu određene Smart slike ili bas Smart zvuka.

Kako biste vratili originalne vrijednosti Smart postavke, tj. poništili promjene koje ste unijeli, najprije televizor postavite na Smart postavku koju želite ponovo postaviti. Zatim pritisnite **↑** > **Podešavanje** > **TV postavke**, odaberite **Reset**, pritisnite **OK** i potvrdite.

Više informacija o postavkama Smart slike i zvuka potražite u odjeljku **Pomoć** > **Korištenje televizora** > **Gledanje televizije** > **Postavke Smart slike i zvuka**.

### Slika

*U izborniku Slika možete pojedinačno podesiti sve postavke slike.*

Kako biste otvorili Postavke slike, pritisnite **↑** > **Podešavanje** > **TV postavke** > **Slika**.

- **Kontrast**

Postavlja razinu kontrasta slike.

- **Svjetlina**

Postavlja razinu svjetline slike.

- **Boja**

Postavlja razinu zasićenosti boje.

- **Nijansa**

Ako kanal emitira NTSC signal, nijansa nadoknađuje varijacije boja.

- **Oštrina**

Postavlja razinu oštrote detalja.

- **Smanjenje šuma**

Filtrira i smanjuje količinu šuma na slici.

- **Nijansa**

Boje postavlja na **Normalno**, **Topla** (crvenkasta) ili **Hladna** (plavkasto). Odaberite **Osobno** kako biste postavili vlastite postavke u izborniku Osobno.

- **Osobna zasićenost**

Pomoću klizača postavite temperaturu boje slike.

- **Perfect Pixel HD**

Kontrolira napredne postavke za Perfect Pixel HD Engine.

— **Perfect Natural Motion** uklanja podrhtavanje kod pokreta i reproducira glatke pokrete, naročito u filmovima.

— **400 Hz Clear LCD / 200 Hz Clear LCD** pruža vrhunsku oštrinu u prikazu pokreta, bolje razine crne boje, visok kontrast s mimom slikom, bez podrhtavanja i veći kut gledanja.

— **Super rezolucija** omogućava vrhunsku oštrinu, naročito na linijama i konturama na slici.

— **Savršen kontrast** postavlja razinu na kojoj televizor automatski naglašava detalje na crnim, srednjim i svijetlim područjima slike.

— **Dinamičko pozad. osvjetlj.** postavlja razinu na kojoj se potrošnja energije može smanjiti prigušivanjem intenziteta svjetline na zaslonu. Odaberite najmanju potrošnju energije ili sliku s najboljim intenzitetom svjetline.

— **Redukcija MPEG** izjednačuje digitalne prijelaze na slici.

— **Naglašavanje boje** čini boje življim i poboljšava rezoluciju pojedinosti u jarkim bojama.

— **Gama** je nelinearna postavka za svjetlinu slike i kontrast. Za postavljanje više ili niže gama vrijednosti koristite traku klizača.

- **PC način rada**

Ako je televizor povezan s računalom, postavlja ga na idealnu postavku prethodno postavljenu na računalo.

- **Svjetlosni senzor**

Postavke slike i funkcije Ambilight automatski prilagođava uvjetima osvjetljenja u prostoriji.

- **Format slike**

Više informacija potražite u odjeljku **Pomoć** > **Korištenje televizora** > **Gledanje televizije** > **Format slike**.

- **Rubovi zaslona**

Malo povećajte sliku kako bi se prikrili izobličeni rubovi.

- **Pomak slike**

Pomaknite sliku gore / dolje ili lijevo / desno pomoću tipki pokazivača.

### Zvuk

*U izborniku Zvuk možete pojedinačno podesiti sve postavke zvuka.*

Kako biste otvorili Postavke zvuka, pritisnite **↑** > **Podešavanje** > **TV postavke** > **Zvuk**.

- **Bas**

Postavlja razine niskih tonova u zvuku.

- **Visoki**

Postavlja razine visokih tonova u zvuku.

- **Surround**

Postavlja efekt surround zvuka iz unutarnjih zvučnika.

- **Glasnoća slušalica**

Postavlja glasnoću za priključak za slušalice na televizoru.

- **Automatsko izjednačavanje glasnoće**

Smanjuje iznenadne razlike u glasnoći, na primjer na početku reklama ili prilikom mijenjanja kanala.

- **Ravnoteža**

Postavlja ravnotežu lijevog i desnog zvučnika tako da najbolje odgovara položaju s kojeg slušate.

### Ambilight

Više informacija potražite u poglavlju Ambilight: **Pomoć** > **Korištenje televizora** > **Ambilight**.

### Ekološke postavke

*Ekološke postavke obuhvaćaju postavke televizora koje pomažu u zaštiti okoliša.*

Dok gledate televiziju, pritisnite **zelenu** tipku kako biste otvorili

**Ekološke postavke**. Aktivne postavke označene su s .

Ponovo pritisnite za zatvaranje.

- **Ušteda energije**

Ova postavka Smart slike postavlja sliku, zajedno s funkcijom Ambilight, na energetski najučinkovitiju postavku. Kako biste je uključili, odaberite **Štednja energije** pod Ekološke postavke i pritisnite **OK**.

Kako biste isključili uštedu energije, odaberite drugu postavku Smart slike u  izborniku Podešavanje.

### **Isključivanje zaslona**

Ako samo slušate glazbu, možete isključiti zaslon televizora i tako štedjeti energiju. Odaberite **Prigušenje zaslona** i pritisnite **OK**. Kako biste ponovo uključili zaslon, pritisnite bilo koju tipku na daljinskom upravljaču.

### **Svjetlosni senzor**

Ugrađeni svjetlosni senzor automatski podešava sliku, zajedno s funkcijom Ambilight, u skladu s uvjetima osvjetljenja prostorije. Kako biste ga uključili, odaberite **Svjetlosni senzor** i pritisnite **OK**. Kako biste ga isključili, ponovo pritisnite **OK**.

## 4.2 Kanali

### Promjena redoslijeda i naziva

Možete promijeniti redoslijed i naziv kanala na Popisu kanala.

Više informacija o promjeni redoslijeda ili naziva kanala potražite u odjeljku **Pomoć** > **Korištenje televizora** > **Izbornici** > **Pretraživanje**.

### Ažuriranje kanala

Prilikom prvog korištenja televizor instalira sve kanale na popisu kanala. Ako je televizor instalirao digitalne kanale, može automatski ažurirati popis kanala novim kanalima. Ažuriranje popisa kanala možete pokrenuti i sami. Ažuriranje vrijedi samo za digitalne kanale.

#### Automatsko ažuriranje kanala

Jednom dnevno, u 6 sati prijepodne, televizor ažurira kanale i pohranjuje nove kanale. Prazni kanali se uklanjaju. Za nove ili uklonjene kanale prilikom pokretanja televizora prikazuje se poruka. Televizor mora biti u stanju pripravnosti kako bi se kanali automatski ažurirali.

Kako biste isključili poruku koja se prikazuje prilikom pokretanja, pritisnite **🏠** > **Podešavanje** > **Postavke kanala** i zatim **OK**. Odaberite **Instalacija kanala** > **Poruka o ažuriranju kanala** i odaberite **Isključeno**.

Kako biste isključili automatsko ažuriranje kanala, pritisnite **🏠** > **Podešavanje** > **Postavke kanala** i pritisnite **OK**. Odaberite **Instalacija kanala** > **Automatsko ažuriranje kanala** i odaberite **Isključeno**.

#### Pokretanje ažuriranja

Kako biste sami pokrenuli ažuriranje popisa kanala novim kanalima, pritisnite **🏠** > **Podešavanje** > **Traži kanale** i pritisnite **OK**. Odaberite **Ažuriraj kanale** i pritisnite **OK**. Pritisnite **Početak**. Ažuriranje može potrajati nekoliko minuta. Slijedite upute na zaslonu.

### DVB-T ili DVB-C

Ako je u vašoj državi dostupan prijem i DVB-T i DVB-C kanala i ako ih ovaj televizor podržava u vašoj državi, to znači da ste odabrali jedan ili drugi prilikom prvog korištenja i instalacije kanala.

Ako želite promijeniti DVB postavku za pokretanje instalacije novog kanala, pritisnite **🏠** > **Podešavanje** > **Postavke kanala** i pritisnite **OK**. Odaberite **Instalacija kanala** > **Antena ili kabelski DVB** i pritisnite **OK**. Odaberite željenu DVB postavku.

#### Instalacija kanala uz DVB-C prijem

Kako bi se olakšalo korištenje, sve DVB-C postavke postavljene su kao automatske. Ako vam je davatelj DVB-C sadržaja dao specifične vrijednosti za DVB-C, kao što je protok podataka ili frekvencija, unesite te vrijednosti kada ih televizor zatraži prilikom instalacije.

#### DVB-T + DVB-C

Svoj televizor možete postaviti za DVB-T i DVB-C. Najprije instalirajte jedan sustav, a zatim drugi. Nakon dovršetka obje instalacije na popisu kanala prikazat će se i DVB-T i DVB-C kanali.

### Ponovna instalacija

Prilikom prvog korištenja televizor je instalirao sve kanale na popisu kanala. Tu punu instalaciju možete ponoviti kako biste ponovo postavili jezik, državu i instalirali sve dostupne televizijske kanale.

#### Puna instalacija

Kako biste ponovo instalirali kanale na televizoru, pritisnite **🏠** > **Podešavanje** > **Traži kanale** i pritisnite **OK**. Odaberite **Ponovo instaliraj kanale** i pritisnite **OK**. Pritisnite **Početak**. Ažuriranje može potrajati nekoliko minuta. Slijedite upute na zaslonu.

Možete promijeniti redoslijed i naziv kanala na Popisu kanala.

### Kvaliteta prijema

Ako primete digitalne televizijske signale (DVB), možete provjeriti kvalitetu i jačinu signala određenog kanala. Ako koristite antenu, možete pomaknuti antenu i tako pokušati poboljšati prijem.

Kako biste provjerili kvalitetu prijema digitalnog kanala, prijedite na kanal i pritisnite **🏠** > **Podešavanje** > **Postavke kanala** i pritisnite **OK**. Odaberite **Instalacija kanala** > **Digitalno: test prijema** i pritisnite **OK**.

Prikazuje se digitalna frekvencija za ovaj kanal. Ako je prijem slab, možete pomaknuti antenu. Kako biste ponovo provjerili kvalitetu signala ove frekvencije, odaberite **Traži** i pritisnite **OK**.

Kako biste sami unijeli određenu digitalnu frekvenciju, odaberite frekvenciju, postavite strelice na broj pomoću **▶** i **◀** te promijenite broj pomoću **▲** i **▼**. Kako biste provjerili frekvenciju, odaberite **Traži** i pritisnite **OK**.

Ako koristite DVB-C za prijem kanala, dostupne su opcije **Način rada za protok podataka** i **Protok podataka**. Za Način rada za protok podataka odaberite **Automatski** ako vam dobavljač usluge kabelske televizije nije dao određenu vrijednost za protok podataka. Vrijednost za protok podataka unesite pomoću numeričkih tipki.

### Ručna instalacija — Analogni

Analogni televizijski kanali mogu se zasebno instalirati ručnim unosom.

Kako biste ručno instalirali analogne kanale, pritisnite **🏠** > **Podešavanje** > **Postavke kanala** i pritisnite **OK**. Odaberite **Instalacija kanala** > **Analogno: Ručna instalacija** i pritisnite **OK**.

#### 1 Sustav

Kako biste postavili televizijski sustav, odaberite **Sustav** i pritisnite **OK**. Odaberite svoju državu ili dio svijeta u kojem se nalazite.

#### 2 Pronalaženje kanala

Kako biste pronašli kanal, odaberite **Pronađi kanal** i odaberite **OK**. Odaberite **Traži** i pritisnite **OK**. Možete i sami unijeti frekvenciju. Ako je prijem slab, ponovo pritisnite **Traži**. Ako želite pohraniti kanal, odaberite **Gotovo** i pritisnite **OK**.

#### 3 Precizno ugađanje

Kako biste precizno ugodili kanal, odaberite **Precizno ugađanje** i pritisnite **OK**. Kanal možete precizno ugoditi pomoću **▲** ili **▼**. Ako želite pohraniti pronađeni kanal, odaberite **Gotovo** i pritisnite **OK**.

#### 4 Pohrana

Kanal možete pohraniti na postojećem broju kanala ili kao novi broj kanala. Odaberite **Spremi trenutni kanal** ili **Spremi kao novi kanal**.

Te korake možete ponavljati dok ne pronađete sve dostupne analogne televizijske kanale.

### Postavke sata

U nekim se državama uz digitalne televizijske signale ne emitiraju informacije o koordiniranom univerzalnom vremenu - UTC. Stoga će se možda zanemariti promjene kod zimskog i ljetnog računanja vremena, a na televizoru će se možda prikazivati netočno vrijeme.

Kako biste ispravili vrijeme na satu na televizoru, pritisnite  > **Podešavanje** > **TV postavke** > **Osobne postavke** > **Sat** i odaberite **Ovisno o državi**. Odaberite **Ljetno računanje vremena**, a zatim odgovarajuću postavku.  
Kako biste ručno postavili vrijeme i datum, odaberite **Ručno**. Zatim odaberite **Vrijeme** ili **Datum**.

## 4.3 Mreža

### Prednosti

#### Pretraživanje sadržaja s računala

Ako televizor povežete s kućnom mrežom, možete reproducirati fotografije, glazbu i videozapise s računala ili uređaja za pohranu. Nakon instalacije mreže na televizor možete pronaći i reproducirati datoteke s osobnog računala na zaslonu televizora.

#### Net TV

Ako televizor povežete s kućnom mrežom, možete ga povezati i s uslugom Net TV. Net TV pruža internetske usluge i web-mjesta prilagođena vašem televizoru. Reproducirajte glazbu i videozapise, gledajte informativne i zabavne sadržaje, poslušajte filmove i još mnogo toga. Nakon instalacije mreže možete uživati u najboljim internetskim sadržajima za televizor.

#### Wi-Fi MediaConnect

Uz Wi-Fi MediaConnect možete bežičnim putem prikazati (projicirati) zaslon računala na zaslonu televizora. Wi-Fi MediaConnect pokrećete s računala.

### Što vam je potrebno

Kako biste televizor povezali s kućnom mrežom i internetom, u kućnoj mreži morate imati usmjerivač. DHCP poslužitelj na usmjerivaču mora biti uključen. Koristite usmjerivač s brzom internetskom vezom. Televizor možete povezati bežičnim ili žičnim putem.

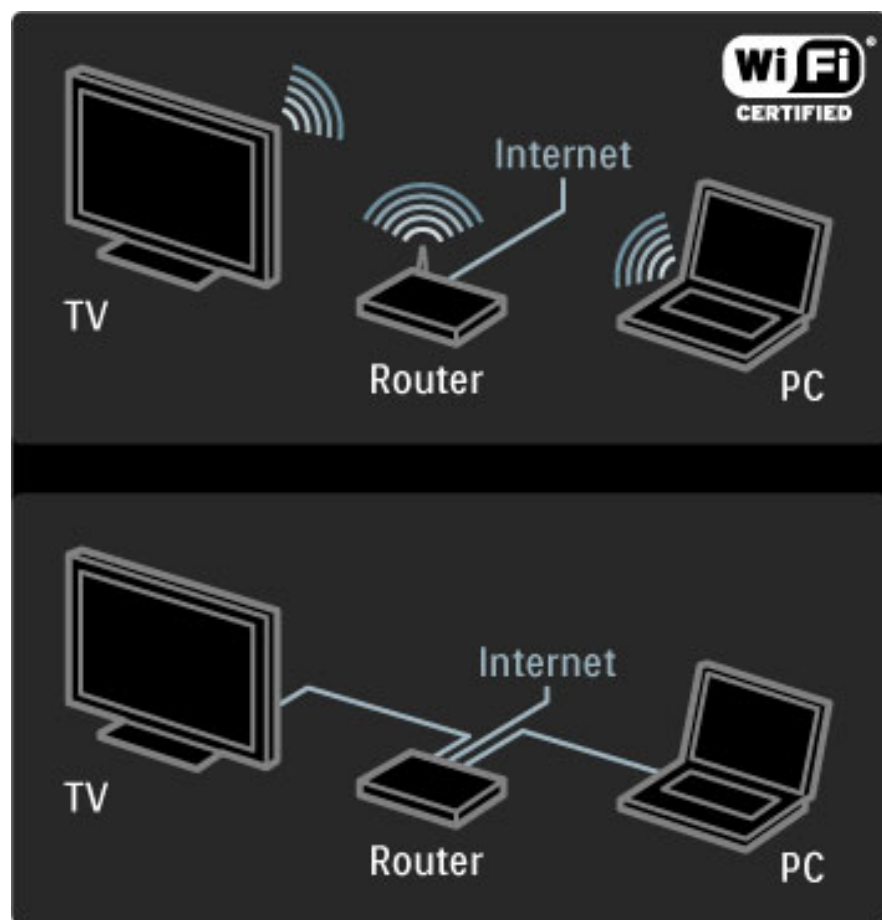

Ako odaberete žičnu vezu s usmjerivačem, bit će vam potreban mrežni (Ethernet) kabel.

Televizor koristi DLNA protokol. Možete koristiti računalo s operativnim sustavom Microsoft Windows XP ili Vista, Intel Mac OSX ili Linux.

#### Pronalaženje datoteka na računalu

Kako biste na zaslonu televizora odabrali datoteke s računala, treba vam najnoviji softver multimedijskog poslužitelja, kao što je Windows Media Player 11 ili neki sličan. Kako biste datoteke pronašli na televizoru, morate imati softver multimedijskog poslužitelja za dijeljenje datoteka s računala s televizorom.

Popis podržanih softvera multimedijskog poslužitelja potražite u odjeljku **Pomoć > Specifikacije > Multimedia**.

### Bežična instalacija

Prije instalacije mreže uključite usmjerivač.

Kako biste pokrenuli instalaciju bežične mreže, pritisnite **↑**, odaberite **Podešavanje > Povezivanje s mrežom** i pritisnite **OK**. Slijedite upute na zaslonu.

#### WPS - Wi-Fi Protected Setup

Ako vaš usmjerivač ima WPS (Wi-Fi Protected Setup), pritisnite gumb WPS na njemu. U roku od 2 minute na televizoru odaberite **Jedn. spaj.** i pritisnite **OK**. Televizor će se povezati s vašom mrežom. To traje oko 2 minute. Zatim dovršite instalaciju.

Većina novih bežičnih usmjerivača ima WPS sustav, a time i WPS logotip. WPS sustav koristi WPA sigurnosno šifriranje i ne može se kombinirati s uređajima u vašoj mreži koji koriste WEP sigurnosno šifriranje. Ako taj WEP uređaj ipak želite u svojoj mreži, instalirajte ga koristeći **Skeniranje > Osobno**.

#### Traženje usmjerivača

Ako u svojoj mreži imate nekoliko usmjerivača, možete odabrati onaj koji želite. Kako biste odabrali određeni mrežni usmjerivač, pritisnite **Skeniranje** na prvoj stranici instalacije. Usmjerivači koji imaju WPS i najjači signal prikazuju se prvi na popisu.

Odaberite željeni usmjerivač i pritisnite **Jedn. spaj.** ako usmjerivač ima WPS. Ili pritisnite **PIN šifra** ako u softveru usmjerivača možete unijeti PIN šifru za povezivanje. Ili pritisnite **Osobno** kako biste ručno unijeli šifru.

#### PIN šifra

Kako biste uspostavili zaštićenu vezu pomoću PIN šifre, odaberite **PIN šifra** i pritisnite **OK**. Zapišite prikazanu 8-znamenkastu PIN šifru i unesite je u softver usmjerivača na računalu. U priručniku usmjerivača provjerite gdje trebate unijeti PIN šifru.

#### Prilagođeno

Kako biste ručno unijeli ključ za šifriranje (sigurnosni ključ), odaberite **Osobno** i pritisnite **OK**. Ako imate WPA zaštitu na usmjerivaču, unesite lozinku pomoću daljinskog upravljača. Kako biste otvorili tipkovnicu na zaslonu, odaberite polje za unos teksta i pritisnite **OK**.

Ako imate WEP sigurnosno šifriranje, televizor će zatražiti unos WEP ključa za šifriranje u heksadecimalnom obliku. Pronađite taj ključ u heksadecimalnom obliku u softveru usmjerivača na računalu. Zapišite prvi ključ s popisa WEP ključeva i unesite ga u televizor pomoću daljinskog upravljača. Ako se sigurnosni ključ prihvati, televizor će se povezati s bežičnim usmjerivačem.

Ako se to zatraži, prihvatite Ugovor o licenci krajnjeg korisnika.

### Wi-Fi Media Connect

Uz Wi-Fi MediaConnect možete bežičnim putem prikazati (projicirati) zaslon računala na zaslonu televizora. Uz isporučeni CD-ROM sa softverom Wi-Fi MediaConnect softver možete besplatno preuzeti. Wi-Fi MediaConnect dostupan je samo za osobno računalo.

#### Što vam je potrebno

Kako biste mogli koristiti Wi-Fi MediaConnect, televizor trebate povezati s kućnom mrežom. Treba vam bežični usmjerivač. Više informacija o povezivanju s mrežom potražite u odjeljku **Pomoć > Podešavanje > Mreža**.

### Instalacija softvera Wi-Fi MediaConnect

**1** Umetnite CD-ROM sa softverom Wi-Fi MediaConnect u računalo. To je CD-ROM koji ste dobili uz televizor.

**2** Računalo će pokrenuti internetski pretraživač i otvoriti stranicu za preuzimanje softvera Wi-Fi MediaConnect - [www.philips.com/wifimediaconnect](http://www.philips.com/wifimediaconnect). Na web-mjestu možete provjeriti zahtjeve računalnog sustava.

**3** Unesite kod otisnut na omotu CD-ROM medija.

**4** Pritisnite gumb "Download now" (Preuzmi sad) kako biste preuzeli besplatni softver Wi-Fi MediaConnect.

**5** Nakon preuzimanja pokrenite datoteku "Wi-Fi MediaConnect\_setup.exe". Slijedite upute na zaslону.

### Mrežni naziv televizora

Ako u svojoj kućnoj mreži imate više televizora, možete promijeniti naziv ovog televizora. Kako biste promijenili naziv ovog televizora u mreži, pritisnite **🏠** > **Podešavanje** > **Postavke mreže** i odaberite **Mrežni naziv televizora**. Kako biste unijeli naziv, pritisnite **OK** i otvorite tipkovnicu na zaslónu ili upotrijebite tipkovnicu daljinskog upravljača.

Informacije o korištenju softvera Wi-Fi MediaConnect na računalu potražite u odjeljku **Pomoć** > **Više o . . .** > **Multimedija** > **Wi-Fi MediaConnect**.

### Zahtjevi sustava

Windows XP, Vista, Windows 7 (samo PC)

Minimalni zahtjevi sustava

- Intel® Pentium Core™ 2 Duo, 1,8 GHz
- 512 MB RAM memorije
- 200 MB slobodnog prostora na tvrdom disku
- Wi-Fi 802.11g
- Veza za širokopojasni internet

Preporučeni zahtjevi sustava

- Intel® Pentium Core™ 2 Duo, 2,1 GHz
- 1 GB RAM memorije
- 200 MB slobodnog prostora na tvrdom disku
- Wi-Fi 802.11n za usmjerivač i računalo
- Veza za širokopojasni internet

---

## Žična instalacija

Povežite usmjerivač s televizorom i uključite usmjerivač prije instalacije mreže.

Kako biste pokrenuli bežičnu instalaciju mreže, pritisnite **🏠**, odaberite **Podešavanje** > **Povezivanje s mrežom** i pritisnite **OK**. Slijedite upute na zaslónu.

Televizor neprestano traži mrežnu vezu. DHCP poslužitelj na usmjerivaču mora biti uključen.

Ako se to zatraži, prihvatite Ugovor o licenci za krajnjeg korisnika.

Više informacija o načinu povezivanja potražite u odjeljku **Pomoć** > **Veze** > **Mreža** > **Žična mreža**.

---

## Postavke mreže

Kako biste otvorili postavke mreže, pritisnite **🏠** > **Podešavanje** > **Postavke mreže** i pritisnite **OK**.

Možete vidjeti vrstu mreže, IP i MAC adresu, jačinu signala, brzinu i metodu šifriranja itd. Možete postaviti DHCP i automatsku IP adresu, postavke za IP konfiguraciju, DMR i mrežni naziv televizora.



## 4.4 Uređaji

### EasyLink HDMI-CEC

Daljinskim upravljačem možete upravljati uređajima koji imaju EasyLink (HDMI-CEC) i koji su povezani HDMI kabelom. Aktivnost uređaja koji imaju EasyLink automatski se prikazuje u izborniku Početak. Televizor se isporučuje s uključenom značajkom EasyLink.

Kad je povezan uređaj koji ima EasyLink, EasyLink pruža sljedeće:

- **Reprodukcija jednim dodirrom**

Umetnite disk i na uređaju pritisnite gumb za reprodukciju. Televizor se uključuje iz stanja pripravnosti i automatski pokreće reprodukciju diska.

- **Stanje pripravnosti sustava**

Pritisnite  na daljinskom upravljaču kako bi svi EasyLink uređaji prešli u stanje pripravnosti.

Provjerite jesu li sve postavke za HDMI-CEC na uređaju pravilno postavljene. EasyLink i EasyLink daljinski upravljač možda neće raditi s uređajima drugih marki.

#### HDMI-CEC kod uređaja drugih marki

HDMI-CEC funkcionalnost ima različite nazive, ovisno o trgovačkoj marki. Primjeri naziva: Anynet, Aquos Link, Bravia Theatre Sync, Kuro Link, Simplink i Viera Link. Nisu sve trgovačke marke kompatibilne s EasyLink vezom.

### Daljinski upravljač EasyLink

Uz EasyLink daljinskim upravljačem televizora može se upravljati uređajem čiji sadržaj gledate na televizoru. Uređaj mora imati EasyLink (HDMI-CEC) i on mora biti uključen. Uređaj također mora biti povezan HDMI kabelom.

Dok je uređaj koji ima EasyLink povezan, odaberite uređaj (aktivnost) i daljinski upravljač televizora upravljat će nekima ili svim funkcijama uređaja.

Za vraćanje na televizor odaberite **Gledanje TV-a** u izborniku  Početak i pritisnite **OK**.

#### Isključivanje EasyLink daljinskog upravljača

Kako biste isključili EasyLink daljinski upravljač, pritisnite Početak  > **Podešavanje** > **TV postavke** i odaberite **EasyLink** > **Daljinski upravljač EasyLink** i zatim **Isključeno**.

Više informacija o značajki EasyLink potražite u odjeljku **Pomoć** > **Podešavanje** > **Uređaji** > **EasyLink HDMI-CEC**.

### Dodavanje novog uređaja

Aktivnost uređaja koji podržavaju EasyLink (HDMI-CEC) automatski se prikazuje u izborniku Početak. Jedan uređaj može dodati nekoliko aktivnosti. Uređaj mora biti povezan HDMI kabelom.

Ako se uređaj koji ste povezali ne prikazuje u izborniku Početak, možda je isključen EasyLink na uređaju.

Ako uređaj koji ste povezali ne podržava EasyLink (HDMI-CEC) ili nije povezan HDMI kabelom, morate ručno dodati uređaj koristeći stavku **Dodajte svoje uređaje** u izborniku Početak.

#### Dodavanje uređaja

U izborniku početak odaberite **Dodajte svoje uređaje** i pritisnite **OK**. Slijedite upute na zaslonu.

Televizor će zatražiti odabir uređaja i veze putem koje će se uređaj povezati.

Uređaj ili njegove aktivnosti sada su dodane u izbornik Početak.

#### Promjena naziva uređaja

Kako biste promijenili naziv dodanog uređaja ili aktivnosti, pritisnite  (Opcije) i odaberite **Preimenovati**. Za unos novog naziva koristite tipkovnicu na daljinskom upravljaču na isti način na koji sastavljate SMS/tekstualnu poruku.

#### Brisanje uređaja

Kako biste izbrisali uređaj ili aktivnost iz izbornika Početak, odaberite stavku i pritisnite  (Opcije), a zatim odaberite **Ukloni ovaj uređaj**.

Ako se uređaj ili aktivnost prikazuje u izborniku Početak nakon brisanja, isključite postavku EasyLink na uređaju kako se biste spriječili ponovno prikazivanje.

### Zvuk

Ako je povezan audio sustav, EasyLink pruža i sljedeće:

- **Kontrola zvuka sustava**

Priključite li audio sustav, zvuk s televizora možete slušati preko audio sustava. Zvučnici televizora se automatski isključuju.

- **Način rada za surround zvuk**

Kad je u izborniku Početak odabran uređaj tvrtke Philips, postavku za surround zvuk uređaja možete promijeniti na televizoru. Kako biste promijenili tu postavku, pritisnite  (Podešavanje), odaberite **Surround modovi** i pritisnite **OK**. Kad se prikaže **Sljedeći način**, pritisnite **OK** za promjenu dostupnih načina rada na uređaju.

- **Smart zvuk**

Kad je u izborniku Početak odabran noviji uređaj tvrtke Philips, postavku za Smart zvuk uređaja možete promijeniti na televizoru. Kako biste promijenili tu postavku, pritisnite  (Podešavanje), odaberite **Smart zvuk** i pritisnite **OK**. Odaberite način rada zvuka s popisa.

- **Isključivanje zaslona**

Ako se noviji uređaj tvrtke Philips odabran u izborniku Početak koristi samo za slanje zvuka televizoru, uređaj može predložiti isključivanje zaslona televizora. Kako biste isključili zaslon kada se ta poruka prikaže, odaberite **Isk. zasl.** i pritisnite **OK**. Kako biste ponovo uključili zaslon, pritisnite .

- **Zvučnici televizora**

Zvučnici televizora automatski se isključuju kada se u izborniku Početak odabere EasyLink audio uređaj. Zvučnike televizora možete postaviti i da uvijek reproduciraju zvuk ili da ga nikada ne reproduciraju ili postaviti televizor da uvijek pokreće audio uređaj i reproducira zvuk s njega.

Kako biste postavili zvučnike televizora, pritisnite  > **Podešavanje** > **TV postavke** > **EasyLink** > **TV zvučnici**. Odaberite **EasyLink aut. pokr.** samo ako želite uvijek reproducirati zvuk s audio uređaja.

### Usklađivanje zvuka i slike

Kad je sustav kućnog kina (HTS) povezan s televizorom, slika na televizoru i zvuk iz sustava kućnog kina trebaju biti usklađeni. Ako nisu usklađeni, to se može primijetiti u scenama u kojima ljudi govore. Npr. kada izgovore rečenicu, a usne im se i dalje pomiču.

#### HDMI-ARC

Kod najnovijih sustava kućnog kina s ugrađenim reproduktorima diskova, zvuk i slika automatski se usklađuju ako su povezani HDMI-ARC (HDMI - Audio Return Channel) vezom.

## Usklađivanje kašnjenja zvuka

Drugim sustavima kućnog kina možda će trebati usklađivanje kašnjenja zvuka. Povećavajte vrijednost kašnjenja na sustavu kućnog kina dok se slika i zvuk ne usklade. Možda ćete morati postaviti vrijednost kašnjenja od 180 ms. Više informacija potražite u korisničkom priručniku za sustav kućnog kina.

Ako je na sustavu kućnog kina postavljena vrijednost odgode, na televizoru treba isključiti opciju **Odgoda audio izlaza** ako je vrijednost odgode postavljena za sve izlazne priključke na sustavu kućnog kina. Kako biste isključili opciju **Odgoda audio izlaza**, pritisnite **🏠** i odaberite **Podešavanje > TV postavke > Osobne postavke > Odgoda audio izlaza**. Odaberite **Isključeno** i pritisnite **OK**.

Ako odgodu ne možete postaviti na sustavu kućnog kina ili ako njegova postavka maksimalne vrijednosti nije dovoljna, možete isključiti Perfect Natural Motion obradu slike na televizoru. Kako biste isključili Perfect Natural Motion, pritisnite **🏠** i odaberite **TV postavke > Slika > Perfect Natural Motion**. Odaberite **Isključeno** i pritisnite **OK**.

---

## Automatski pomak titlova

Ako DVD ili Blu-ray Disc reproducirate s novijeg modela reproduktora tvrtke Philips, televizor može pomaknuti titlove prema gore. Tako će se titlovi vidjeti bez obzira na format slike koji odaberete. Značajka Automatski pomak titlova uključena je prema zadanoj opciji.

Kako biste isključili Automatski pomak titlova, pritisnite **🏠 > Podešavanje > TV postavke > EasyLink > Automatski pomak titlova**. Odaberite **Isključeno**.

---

## Pixel Plus veza

Neki drugi uređaji, kao što su DVD ili Blu-ray Disc reproduktori, možda imaju ugrađene značajke za obradu slike. Kako bi se izbjegla loša slika uzrokovana smetnjama u obradi slike na televizoru, trebaju se isključiti značajke za obradu slike na tim uređajima. Televizor se isporučuje s uključenom značajkom Pixel Plus veza i onemogućava obradu slike na povezanim uređajima.

Kako biste isključili Pixel Plus vezu, pritisnite **🏠 > Podešavanje > TV postavke > EasyLink > Pixel Plus veza**. Odaberite **Isključeno**.

---

## 4.5 Softver

---

### Trenutna verzija

Kako biste prikazali trenutnu verziju softvera televizora, pritisnite  > **Podešavanje** > **Softver. postavke** i pritisnite **OK**. Odaberite **Podaci o tekućem softveru** i pročitajte **Verzija: . . .**

---

### Ažuriranje putem interneta

Ako je televizor povezan s internetom, možda će se prikazati poruka u kojoj će vas tvrtka Philips obavijestiti o dostupnosti nove verzije softvera za televizor. Treba vam brza internetska veza.

Ako primite tu poruku, preporučujemo vam da izvršite ažuriranje. Odaberite **Ažuriraj**. Slijedite upute na zaslonu.

Možete i ručno provjeriti je li dostupna nova verzija softvera. Kako biste to učinili, pritisnite  > **Podešavanje** > **Nadogradite softver** i pritisnite **OK**. Slijedite upute na zaslonu.

Nakon dovršetka ažuriranja televizor će se automatski isključiti i ponovo uključiti. Pričekajte da se sam uključi, nemojte koristiti prekidač za napajanje  na televizoru.

---

### Ažuriranje putem USB uređaja

Možda je nužno ažurirati softver televizora. Treba vam računalo s brzom internetskom vezom i USB memorijski uređaj pomoću kojeg ćete softver prenijeti na televizor. Koristite USB memorijski uređaj s 256 MB slobodnog prostora. Provjerite je li isključena zaštita od zapisivanja.

- 1 Početak
- 2 Identifikacija
- 3 Preuzimanje
- 4 Ažuriranje televizora

#### 1 Pokretanje ažuriranja na televizoru

Kako biste pokrenuli ažuriranje softvera, pritisnite  > **Podešavanje** > **Nadogr. sada**.

#### 2 Identifikacija televizora

Umetnite USB memoriju u utor na bočnoj strani televizora, odaberite **Početak** i pritisnite **OK**. Na USB memoriju zapisat će se identifikacijska datoteka.

#### 3 Preuzimanje softvera televizora

Umetnite USB memoriju u računalo. Na USB memoriji pronađite datoteku **update.htm** i dvaput je pritisnite. Pritisnite **Pošalji ID**. Ako je dostupan novi softver, preuzmite .zip datoteku. Nakon preuzimanja raspakirajte datoteku i kopirajte datoteku **autorun.upg** na USB memoriju. Tu datoteku nemojte stavljati u mapu.

#### 4 Ažuriranje softvera televizora

USB ponovo umetnite u televizor. Ažuriranje će se pokrenuti automatski. Televizor će se isključiti na 10 sekundi i zatim se ponovo uključiti. Pričekajte.



##### Nemojte . . .

- koristiti daljinski upravljač
- vaditi USB memoriju iz televizora

Ako tijekom ažuriranja dođe do prekida napajanja, nemojte vaditi USB memoriju iz televizora. Kada se napajanje vrati, televizor će nastaviti s ažuriranjem.

Po dovršetku ažuriranja na zaslonu će se prikazati poruka **Postupak uspješno dovršen**. Izvadite USB memoriju i pritisnite  na daljinskom upravljaču.

##### Nemojte . . .

- dvaput pritisnite 
- koristiti prekidač  na televizoru

Televizor će se isključiti (na 10 sekundi) i zatim se ponovo uključiti. Pričekajte.

Softver televizora je ažuriran. Možete ponovo koristiti televizor.

Kako biste spriječili slučajno ažuriranje softvera televizora, izbrišite datoteku autorun.upg s USB memorije.

# 5 Priključnice

## 5.1 Prve priključnice

### Kabel za napajanje

Kabel za napajanje ukopčajte u priključnicu za napajanje na televizoru.

Prilikom isključivanja kabela za napajanje uvijek vucite za utikač, nikada za kabel.

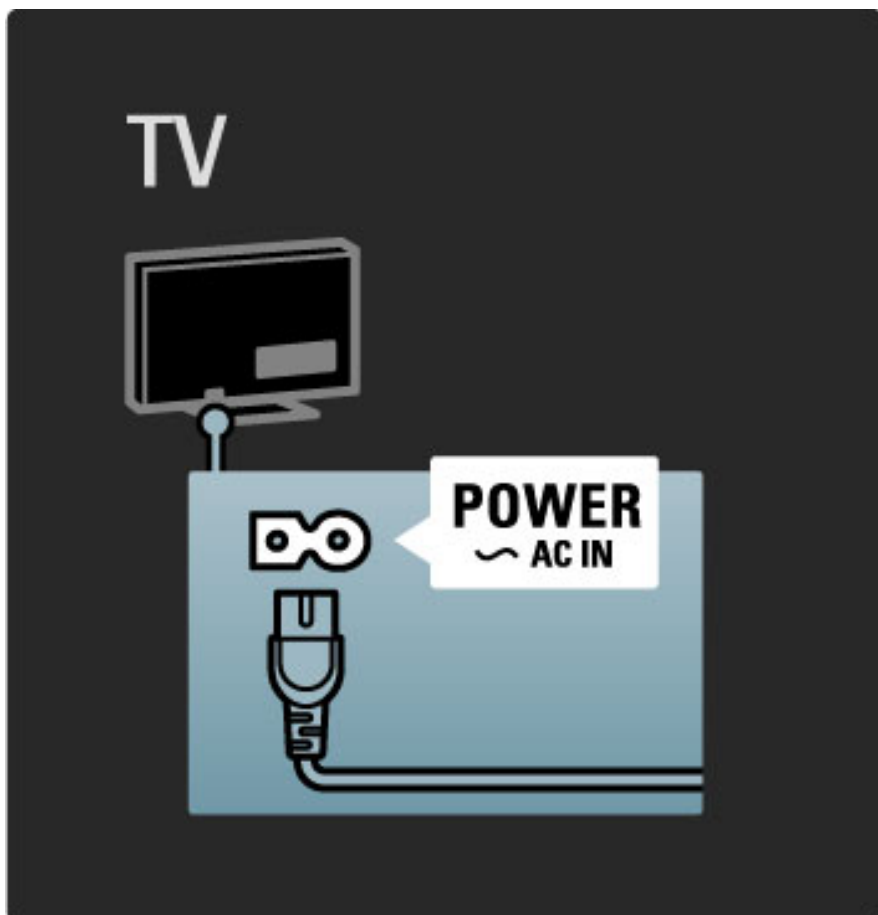

Iako ovaj televizor troši vrlo malo energije u stanju pripravnosti, isključite televizor pomoću prekidača za napajanje ako ga nećete koristiti duže vrijeme kako biste uštedjeli energiju. Više informacija o prekidaču za napajanje potražite u odjeljku **Pomoć > Početak > Gumbi na televizoru > Prekidač za napajanje.**

Kabel za napajanje mora biti čvrsto umetnut u televizor. Utikač napajanja u zidnoj utičnici mora uvijek biti dostupan.

### Antenski kabel

Pronađite priključnicu za antenu na stražnjoj strani televizora. Antenski kabel čvrsto umetnite u **antensku**  $\Gamma$  utičnicu.

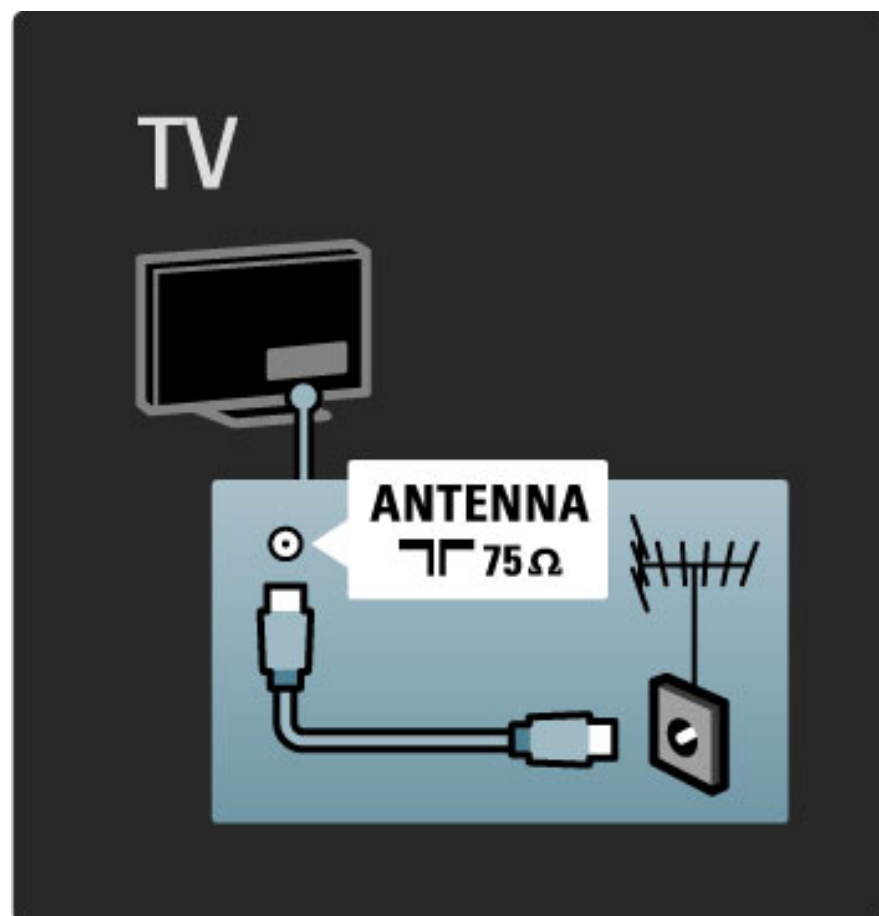

## 5.2 O kabelima

### Kvaliteta kabela

Prije povezivanja uređaja s televizorom provjerite koje su priključnice na uređaju dostupne. Uređaje povežite s televizorom koristeći veze najviše moguće kvalitete. Kvalitetni kabeli osiguravaju dobar prijenos slike i zvuka. Pročitajte i druge odjeljke koji govore o kabelima.

Dijagrami za povezivanje koji se prikazuju u odjeljku **Pomoć > Povezivanje > Povezivanje uređaja** služe kao preporuka. Moguća su i druga rješenja.

### HDMI

HDMI veza pruža najbolju kvalitetu slike i zvuka. HDMI kabel omogućava prijenos video i audio signala. HDMI kabel koristite za televizijski signal visoke rezolucije. HDMI kabel služi za prijenos signala slike i zvuka u samo jednom smjeru. Nemojte koristiti HDMI kabel dulji od 5 m.

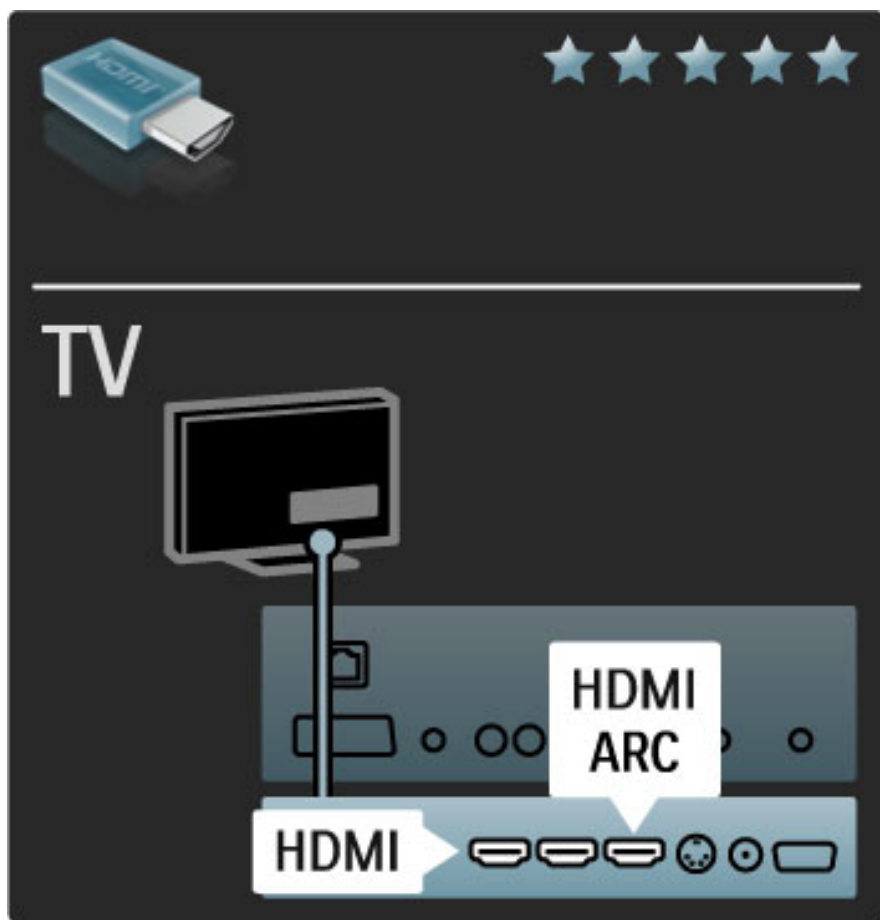

#### EasyLink HDMI-CEC

Ako su uređaji povezani putem HDMI veze i imaju EasyLink, njima možete upravljati pomoću daljinskog upravljača televizora. Više informacija o značajki EasyLink potražite u odjeljku **Pomoć > Podešavanje > Uređaji > EasyLink HDMI-CEC**.

#### HDMI-ARC

Ako imate sustav kućnog kina s HDMI-ARC (Audio Return Channel) vezom, taj uređaj možete povezati s televizorom pomoću samo jednog HDMI kabela. Koristite HDMI1 ARC priključnicu.

Ne morate koristiti audio kabel koji se obično dodaje (kabel koji povezuje digitalni audio izlaz na televizoru s digitalnim audio ulazom na uređaju). Povratna audio veza ugrađena je u HDMI-ARC. Ne treba vam posebni HDMI kabel.

ARC kanal možete ostaviti uključen ako koristite dodatni digitalni audio kabel. No možete isključiti HDMI-ARC. Kako biste isključili ARC u HDMI 1 vezi, pritisnite **🏠 > Podešavanje > TV postavke > EasyLink > HDMI 1 ARC**, odaberite **Isključeno** i pritisnite **OK**.

#### DVI na HDMI

Koristite adapter DVI na HDMI ako vaš uređaj ima samo DVI ulaz. Upotrijebite jedan od HDMI ulaza i priključite Audio L/R kabel u **Audio ulaz VGA/HDMI** za zvuk, na stražnjoj strani televizora.

#### Zaštita od kopiranja

DVI i HDMI kabeli podržavaju HDCP (High-bandwidth Digital Contents Protection). HDCP je signal za zaštitu od kopiranja sadržaja s DVD ili Blu-ray Disc medija. Poznat je i pod nazivom DRM (Digital Rights Management).

### Y Pb Pr

Za zvuk koristite vezu komponentni video YPbPr u kombinaciji s lijevom i desnom priključnicom za zvuk.

Boje YPbPr priključnice prilikom povezivanja uskladite s utikačima kabela. YPbPr može prenositi televizijske signale visoke rezolucije (HD).

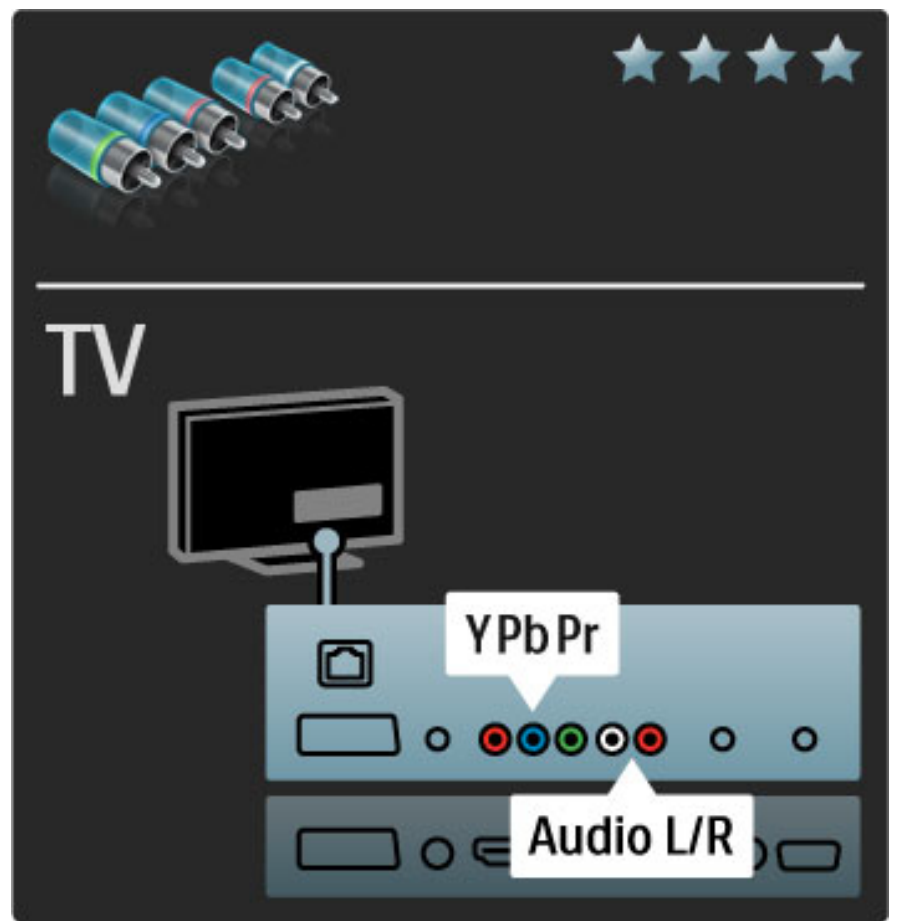

### Scart

Scart kombinira video i audio signale. Scart priključnice mogu prenositi RGB video signale, ali ne mogu prenositi televizijske signale visoke rezolucije (HD).

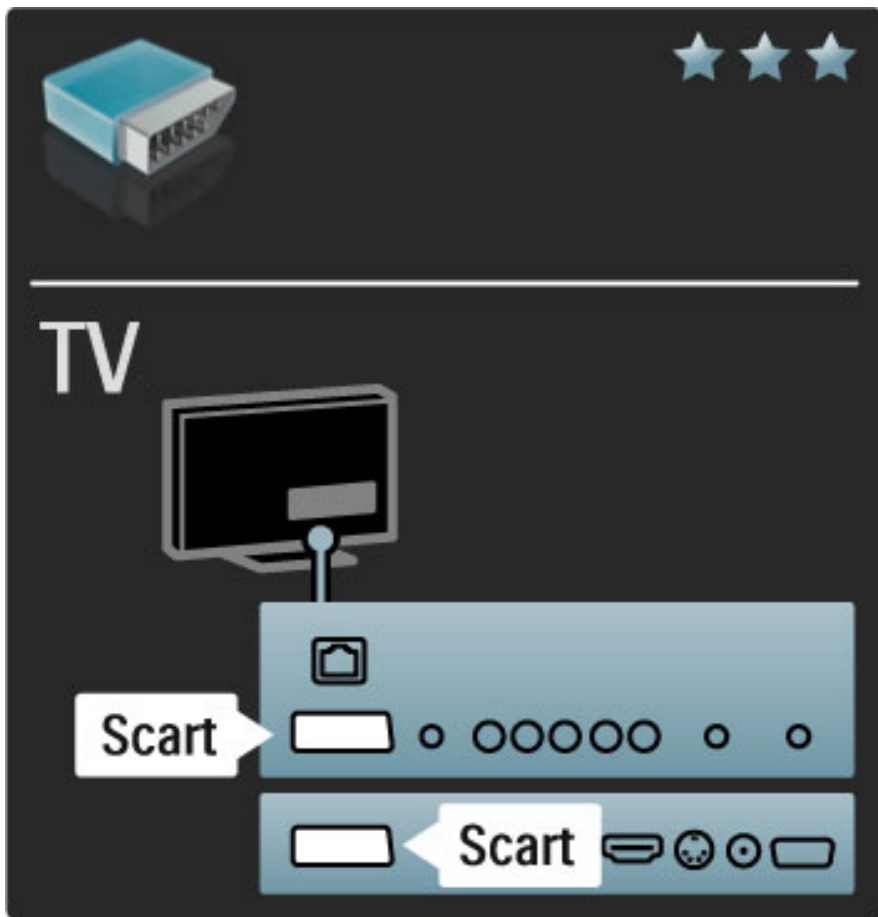

## Videozapis

Ako imate uređaj koji ima samo Video (CVBS) vezu, trebate koristiti **adapter Video na Scart** (nije u kompletu). Možete dodati i Audio L/R vezu. Povežite adapter sa Scart ulazom na televizoru.

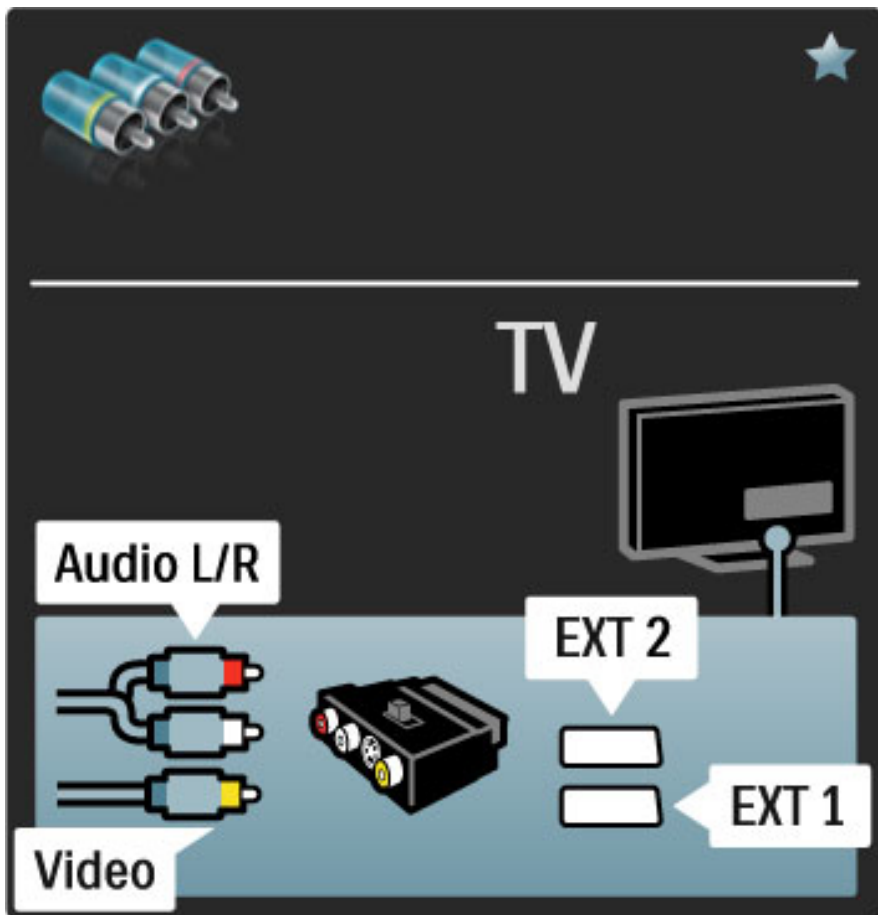

## VGA

Za povezivanje računala i televizora koristite VGA kabel (ulaz DE15). Pomoću te veze, televizor možete koristiti kao monitor računala. Možete dodati Audio L/R kabel za zvuk.

Kako biste računalo povezali putem VGA veze, pročitajte **Pomoć > Povezivanje > Povezivanje više uređaja > Televizor kao monitor računala**.



## 5.3 Priključivanje uređaja

### SoundBar

Pomoću HDMI kabela povežite uređaj s televizorom.

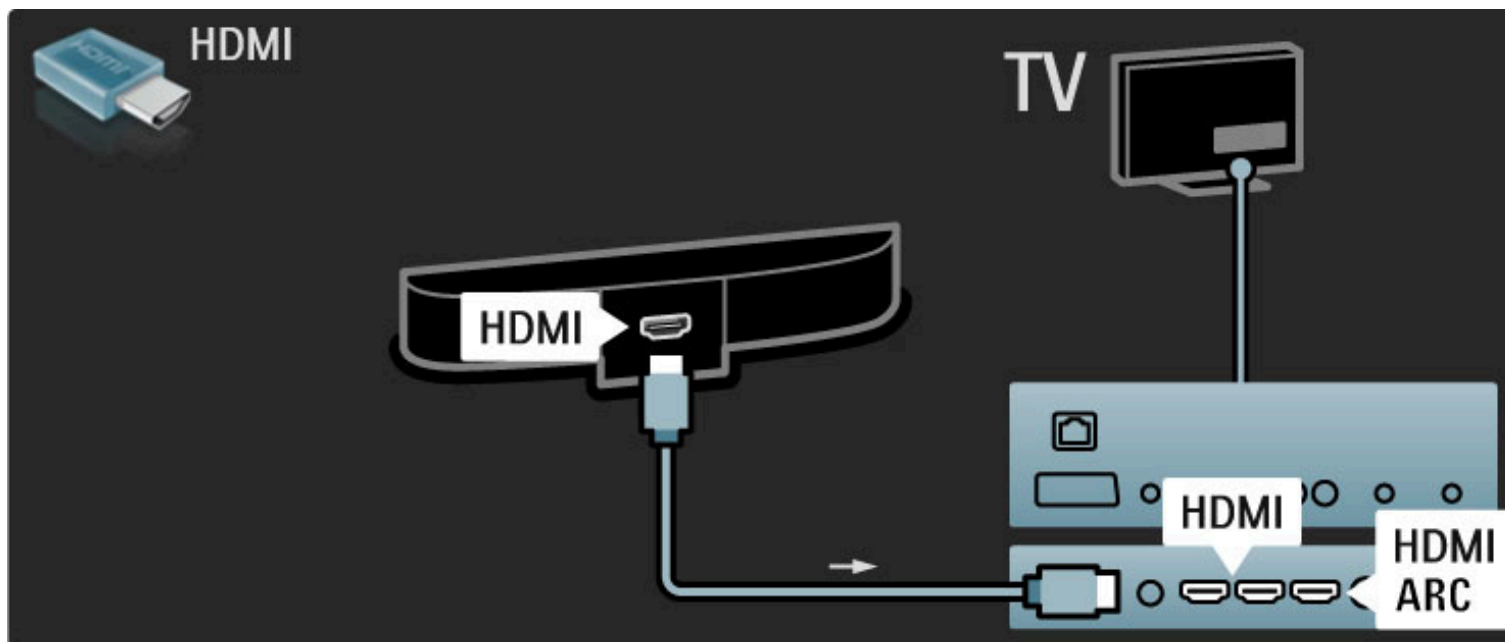

Ako koristite HDMI-ARC ulaze i na televizoru i na uređaju, ne treba vam ništa više. Ako ne koristite, nastavite čitati.

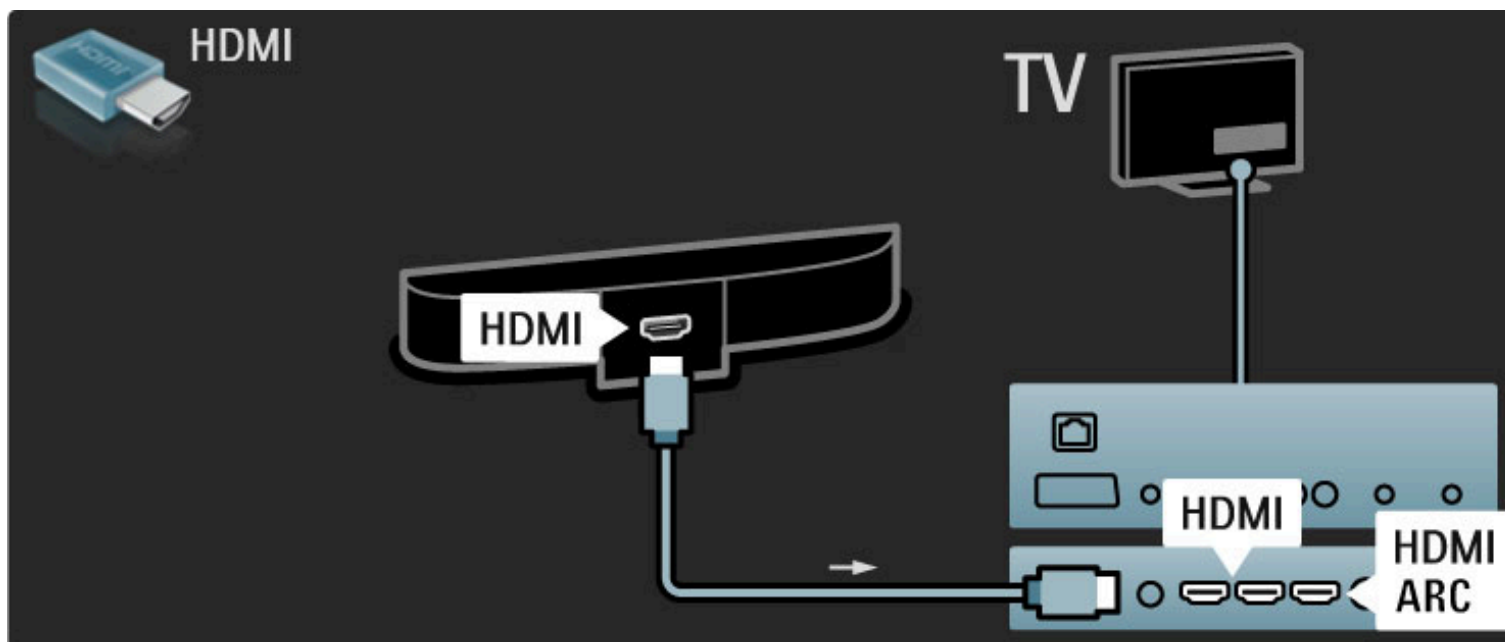

Ako ne koristite HDMI-ARC ulaz, dodajte digitalni audio kabel (cinch koaksijalni).

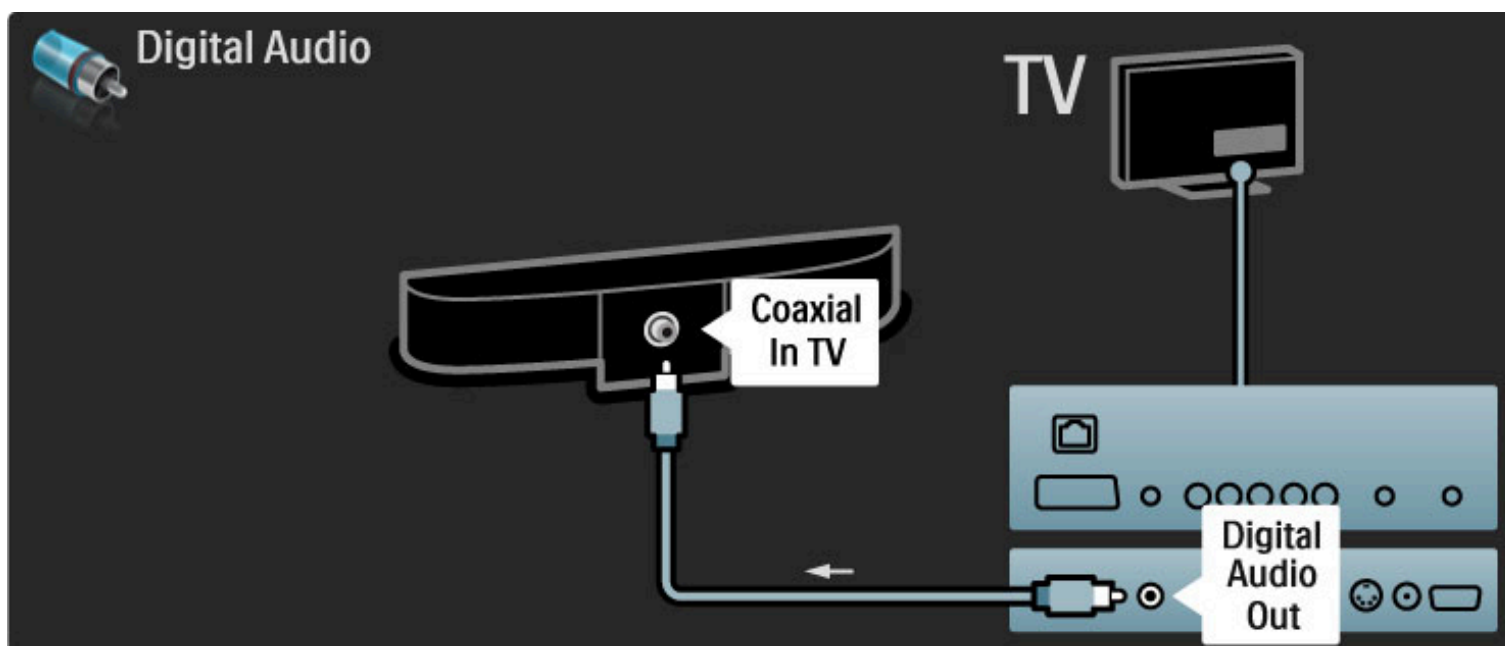

### Blu-ray Disc / DVD uređaj za reprodukciju

Pomoću HDMI kabela povežite uređaj s televizorom.

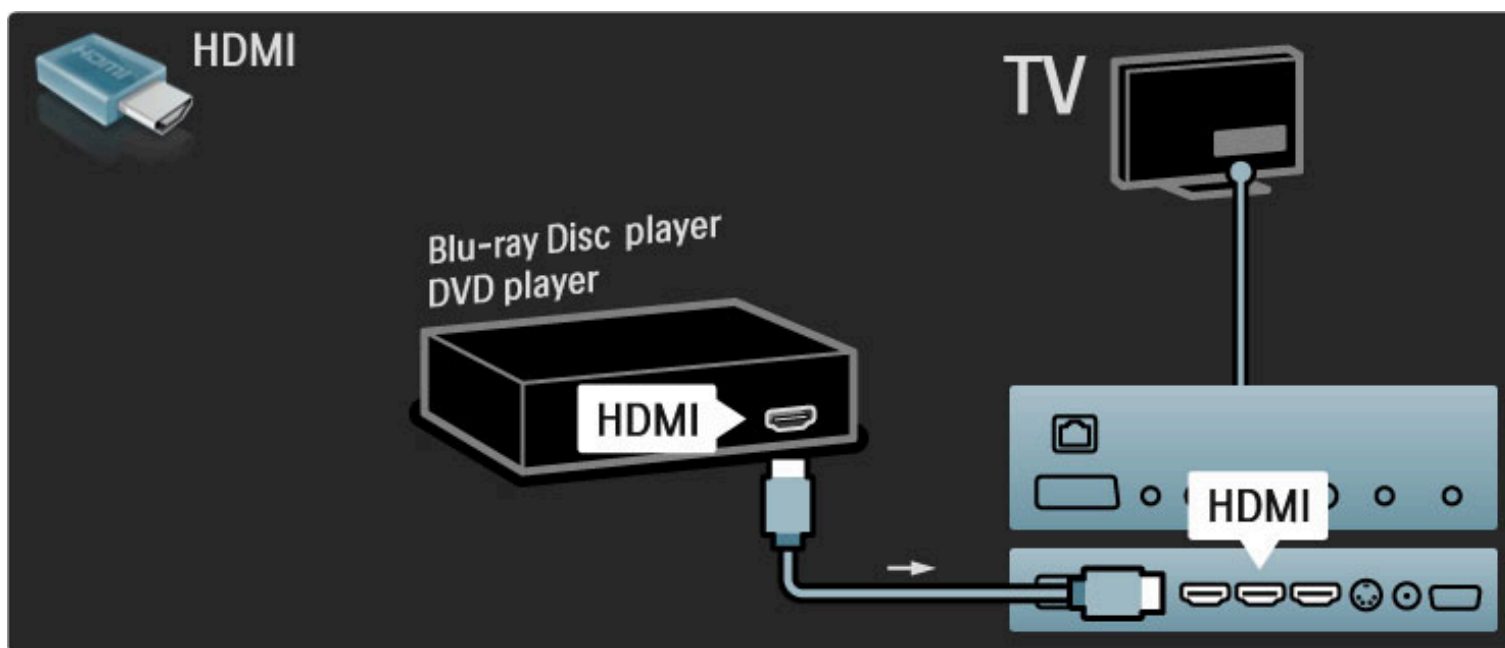

## Sustav kućnog kina s reproduktorom diskova

Pomoću HDMI kabela povežite uređaj s televizorom.

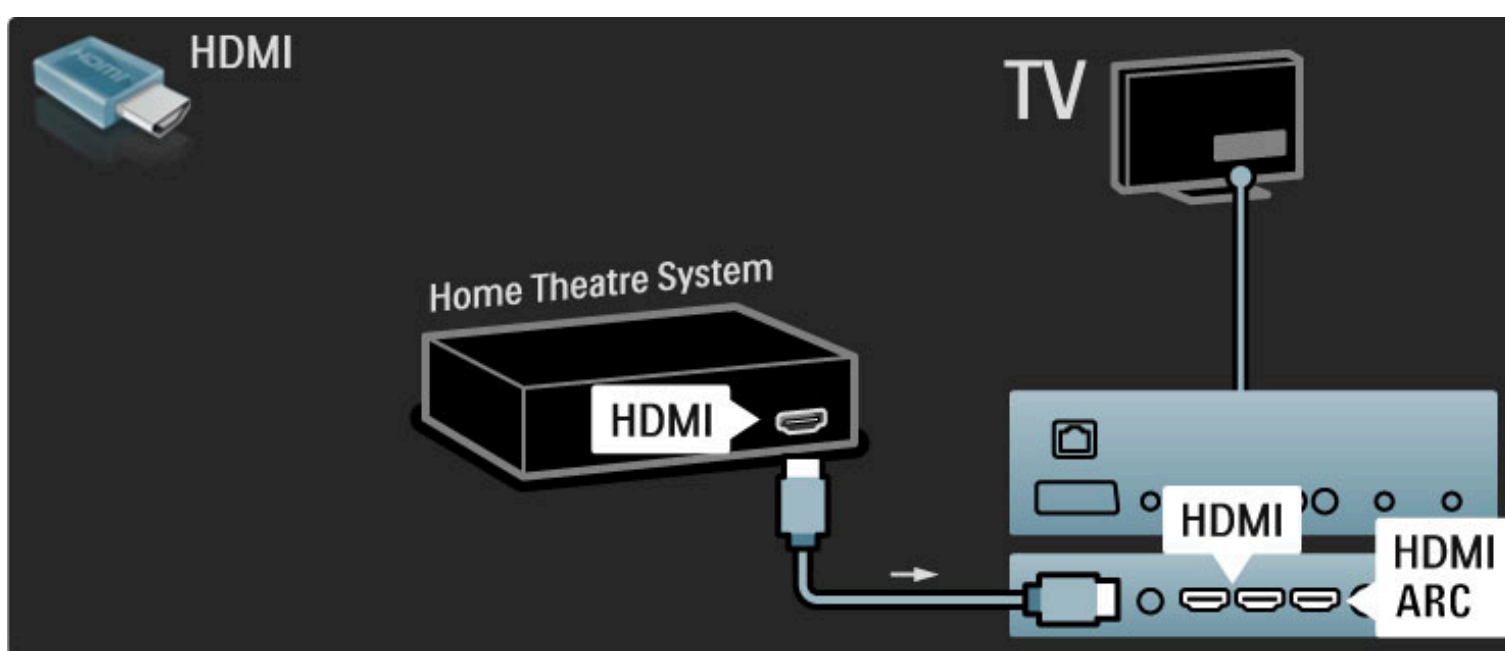

Ako koristite HDMI-ARC ulaze i na televizoru i na uređaju, ne treba vam ništa više. Ako ne koristite, nastavite čitati.

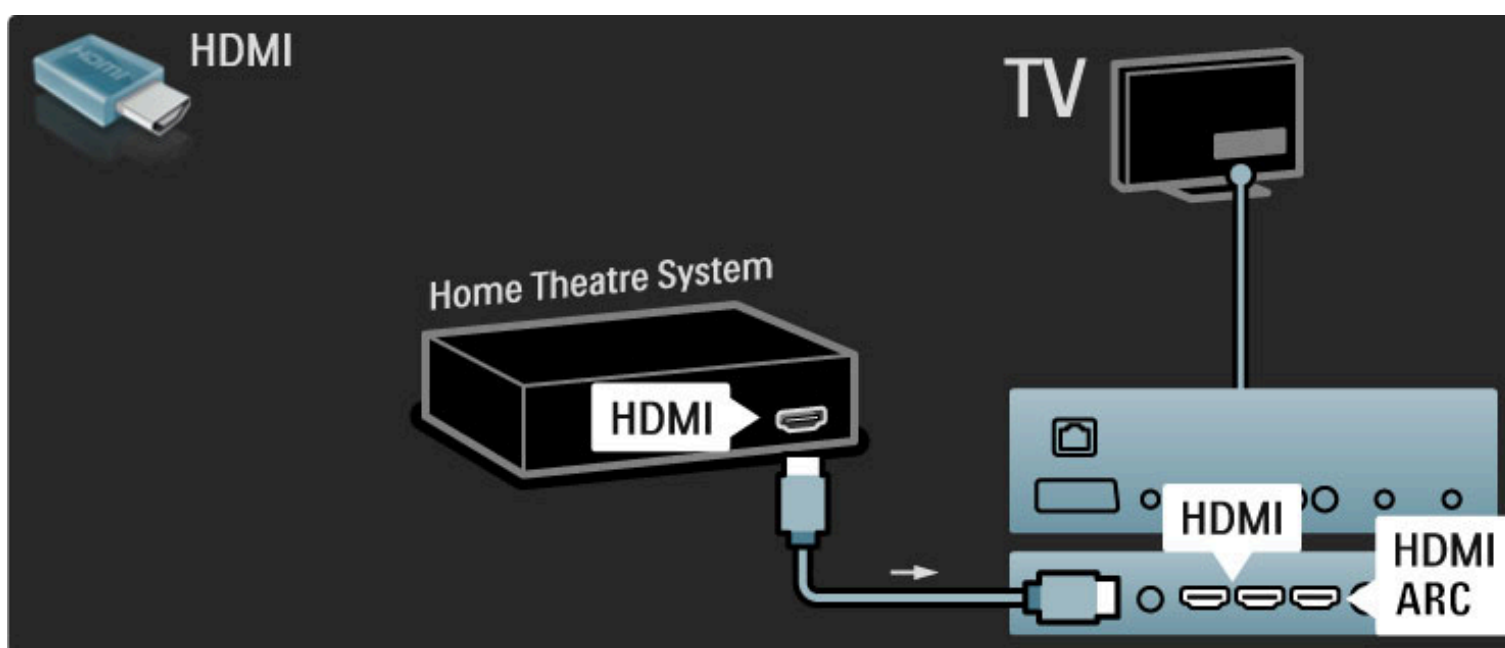

Ako ne koristite HDMI-ARC ulaz, dodajte digitalni audio kabel (cinch koaksijalni).

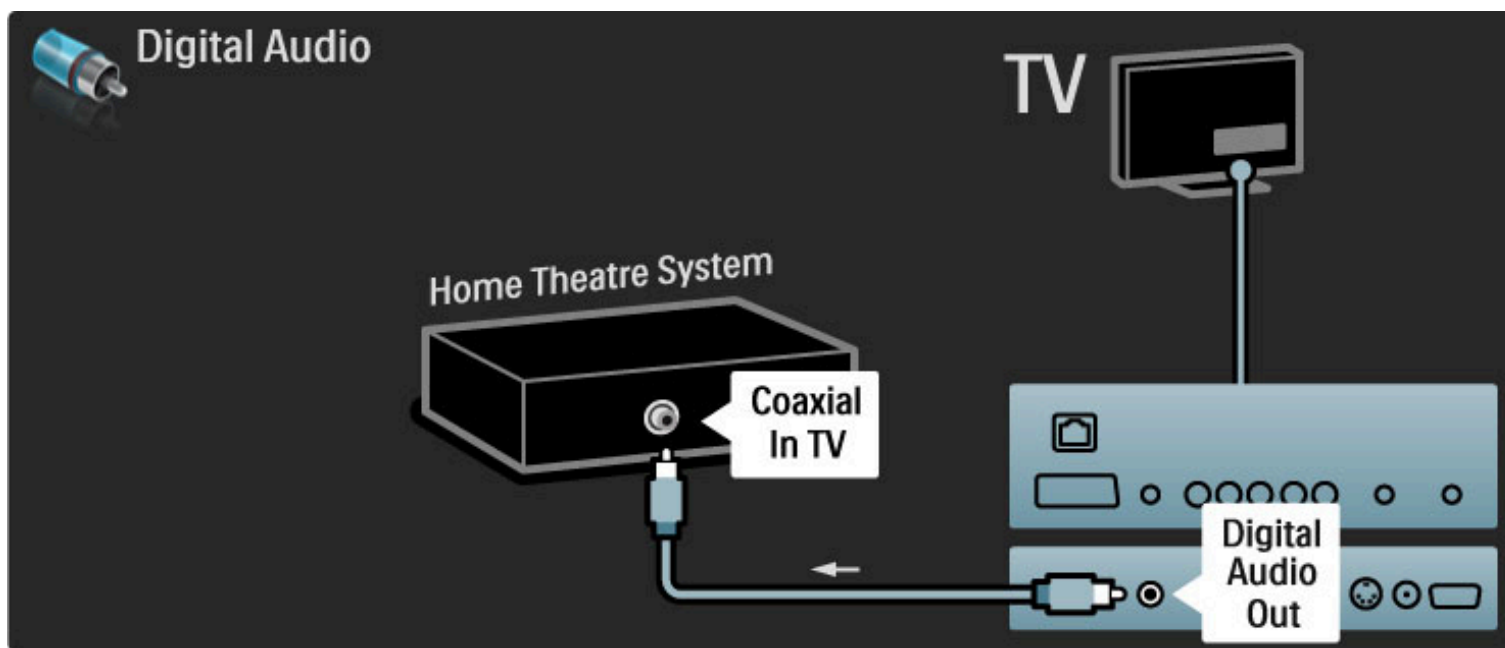

### Usklađivanje zvuka i slike

Ako zvuk ne odgovara slici na zaslonu, na većini DVD sustava kućnog kina može se postaviti odgoda kako bi zvuk i slika uskladili.

Više informacija o usklađivanju zvuka i slike potražite u odjeljku

**Pomoć > Podešavanje > Uređaji > Usklađivanje zvuka i slike.**

Audio signal s DVD uređaja ili drugog uređaja nemojte povezivati izravno sa sustavom kućnog kina. Zvuk uvijek najprije provedite kroz televizor.

### Snimač

Pomoću 2 antenska kabela povežite antenu s uređajem i televizorom.

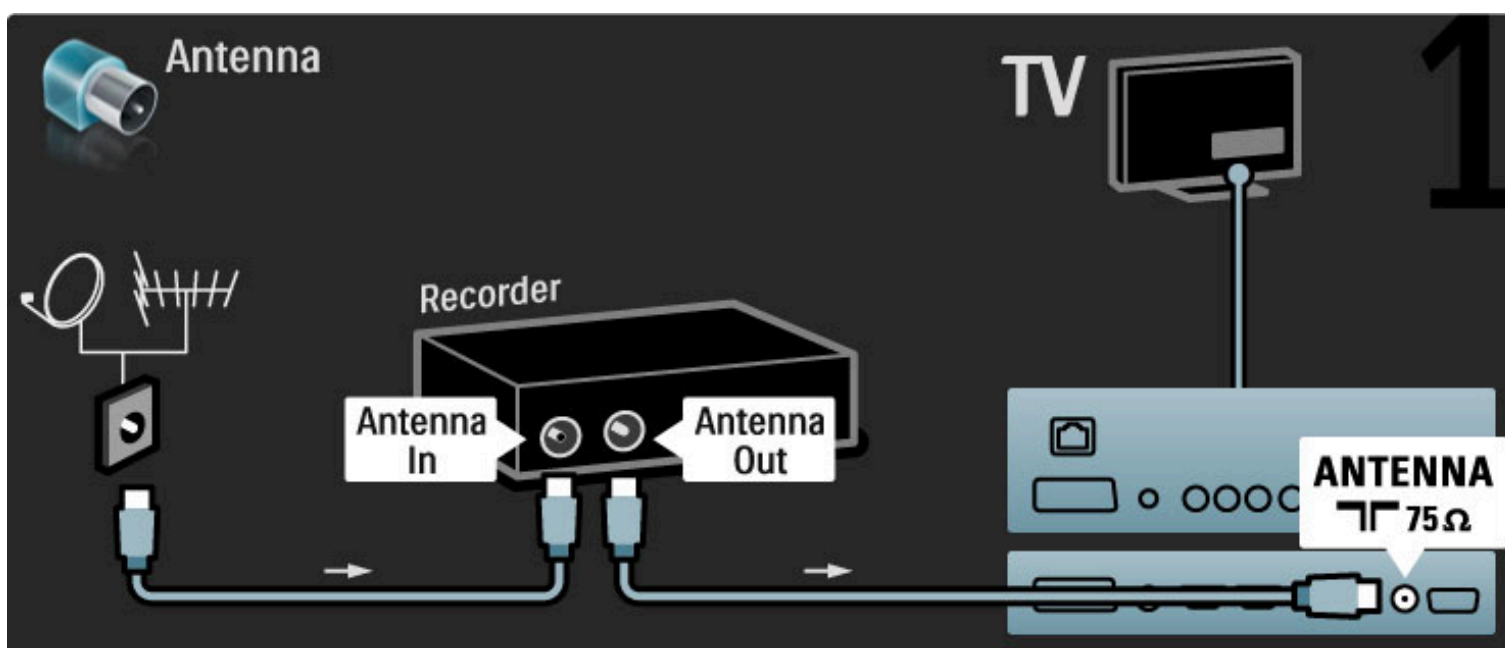

Dodajte HDMI kabel za povezivanje uređaja s televizorom.

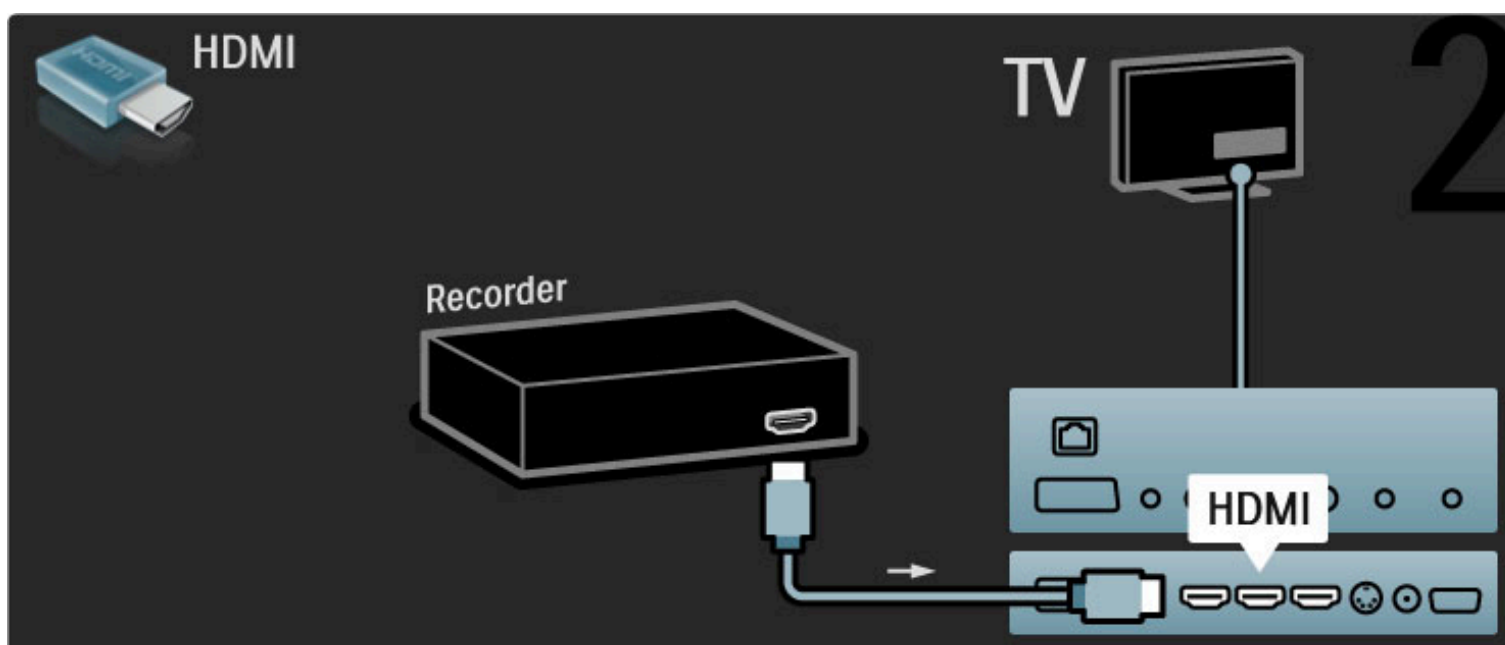

## Digitalni prijemnik / Sat.

Pomoću 2 antenska kabela povežite antenu s uređajem i televizorom.

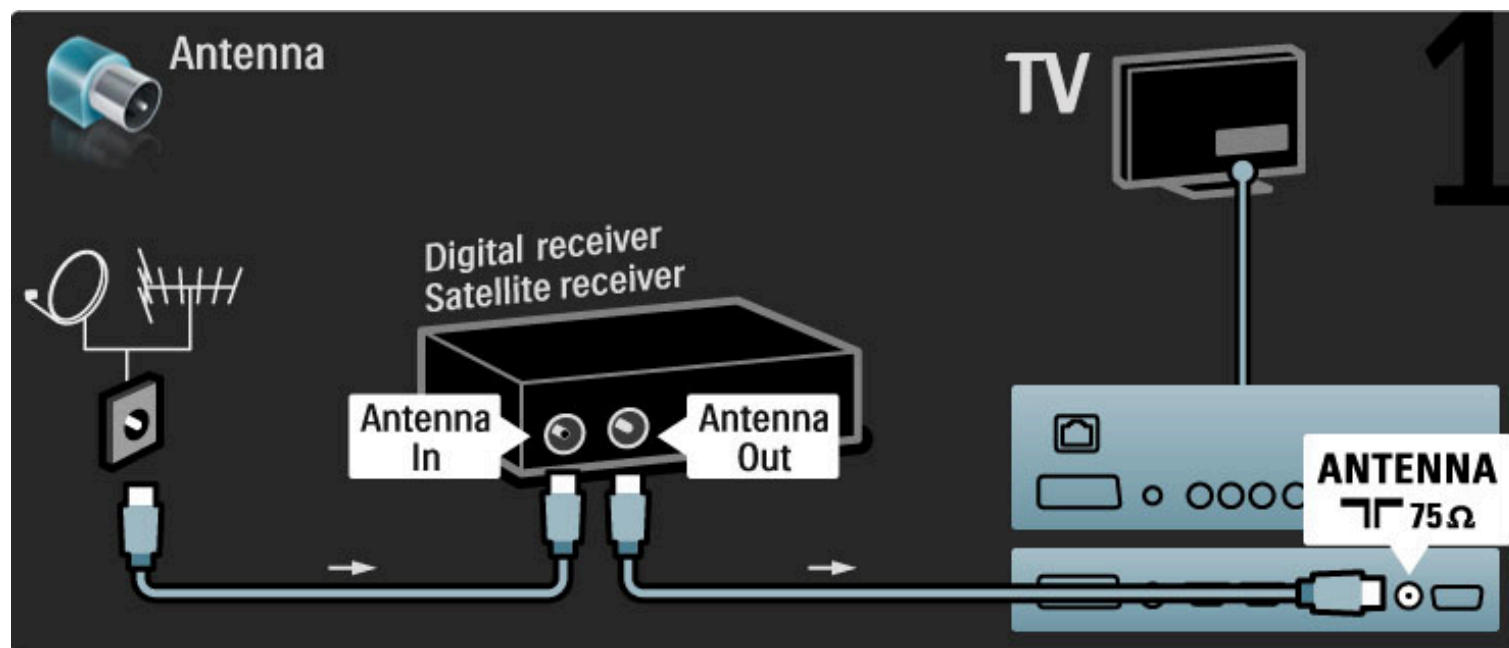

Dodajte HDMI kabel za povezivanje uređaja s televizorom.

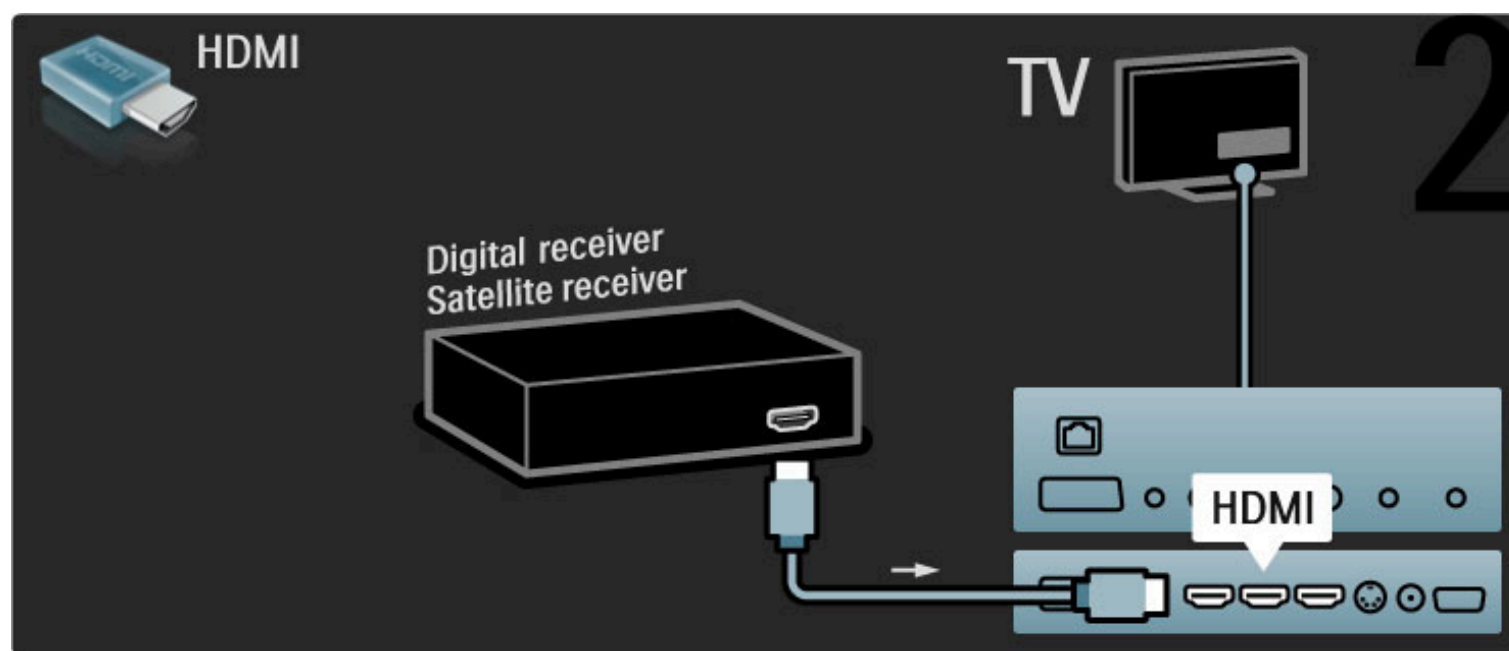

## Dig. prijemnik + snimač s diskom

Najprije pomoću 3 antenska kabela uređaje povežite s televizorom.

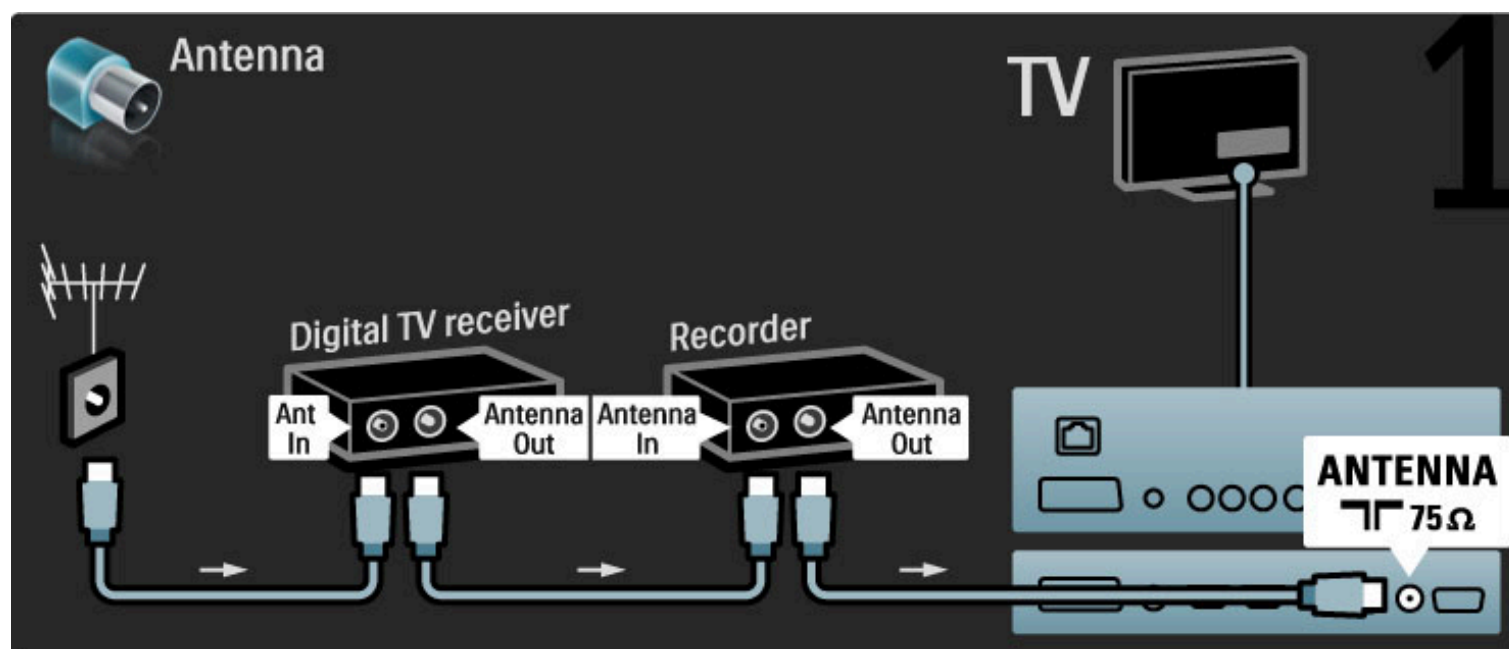

Zatim pomoću HDMI kabela povežite digitalni prijemnik i televizor.

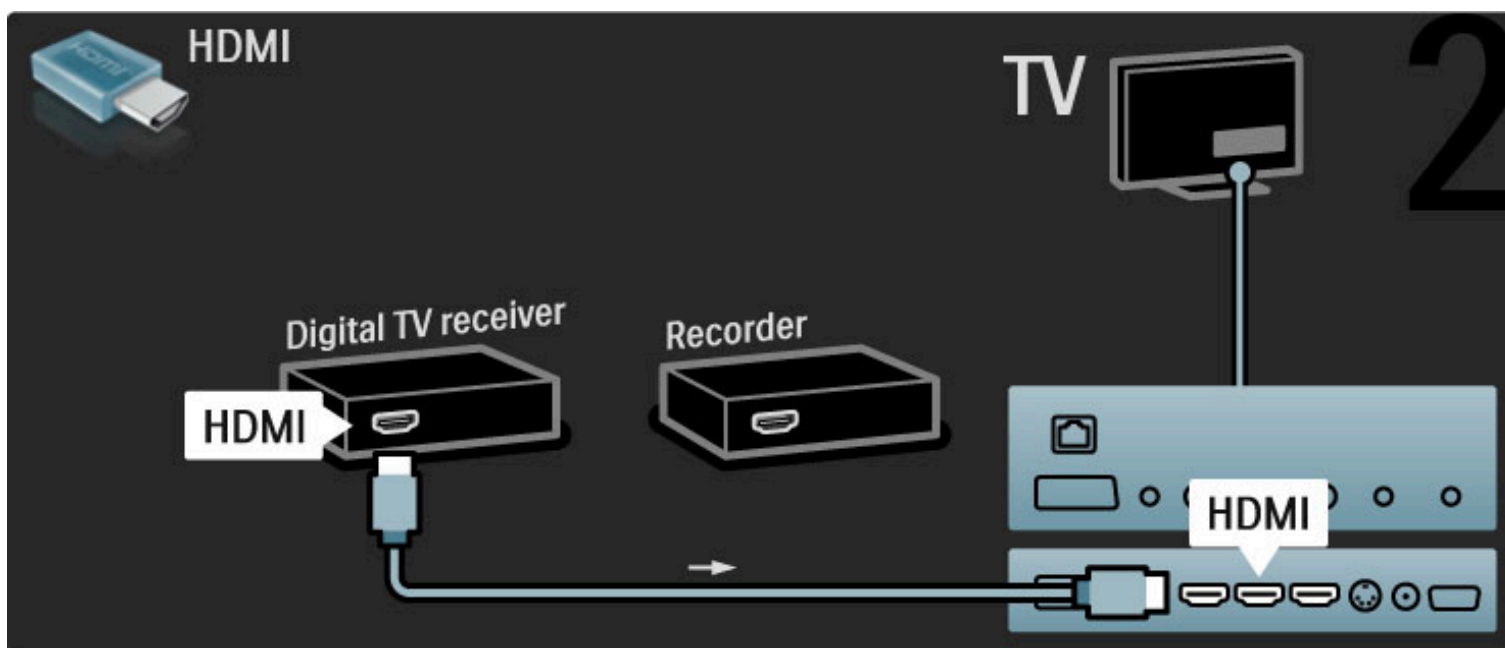

Na kraju, pomoću HDMI kabela povežite snimač s diskom i televizor.

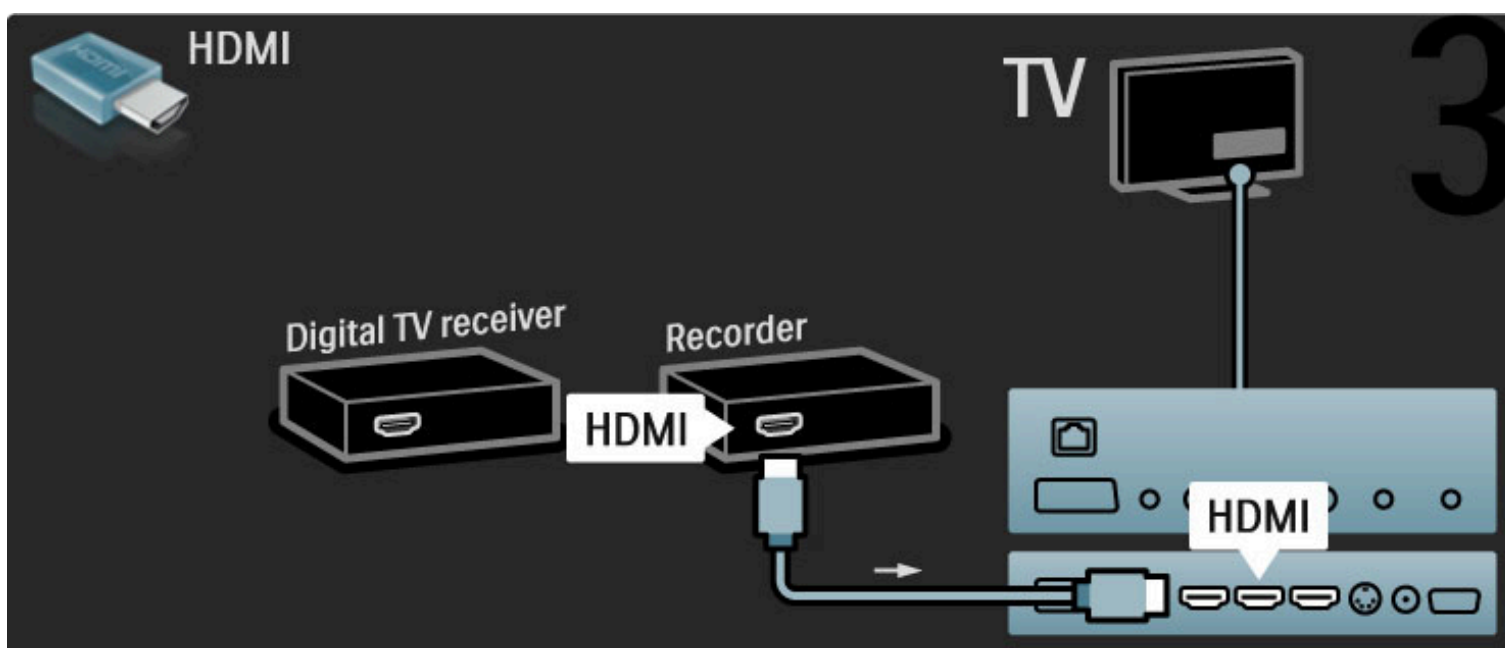

### Digitalni prijemnik + snimač s diskom + kućno kino

Najprije pomoću 3 antenska kabela uređaje povežite s televizorom.

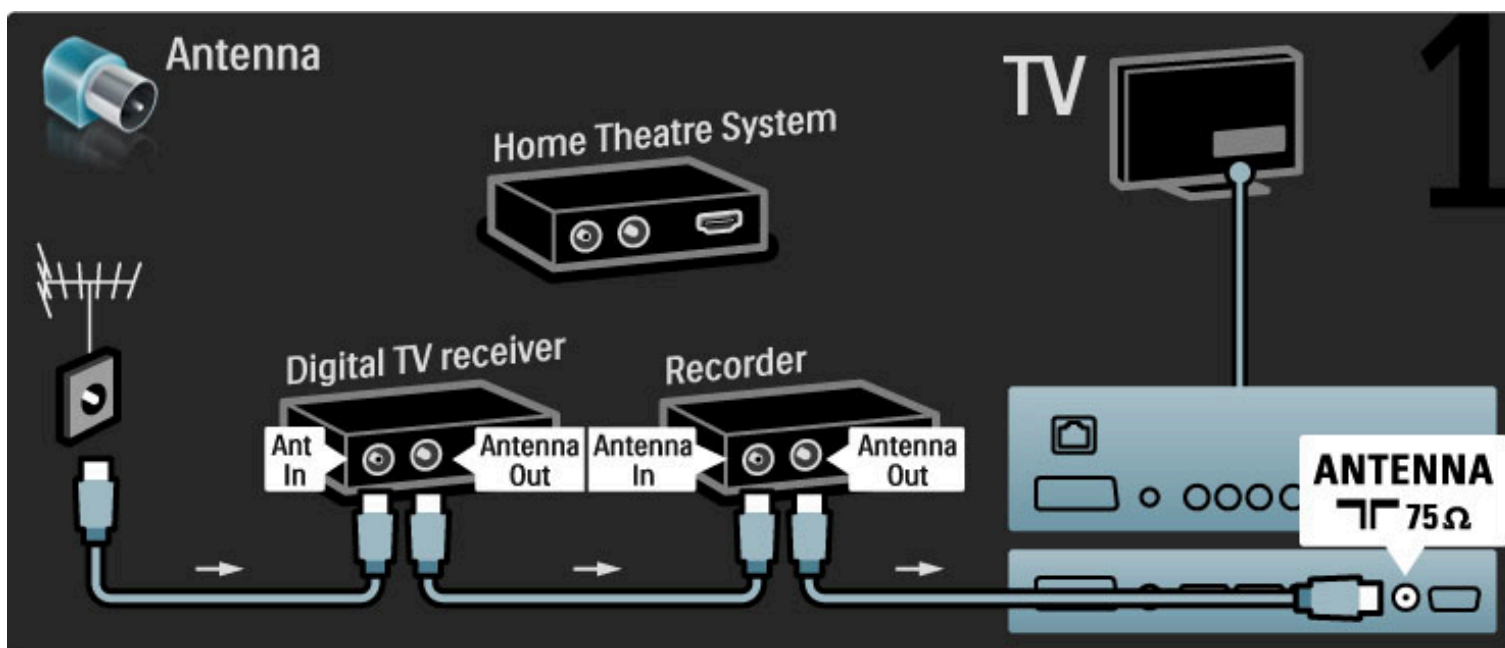

Zatim pomoću HDMI kabela povežite digitalni prijemnik i televizor.



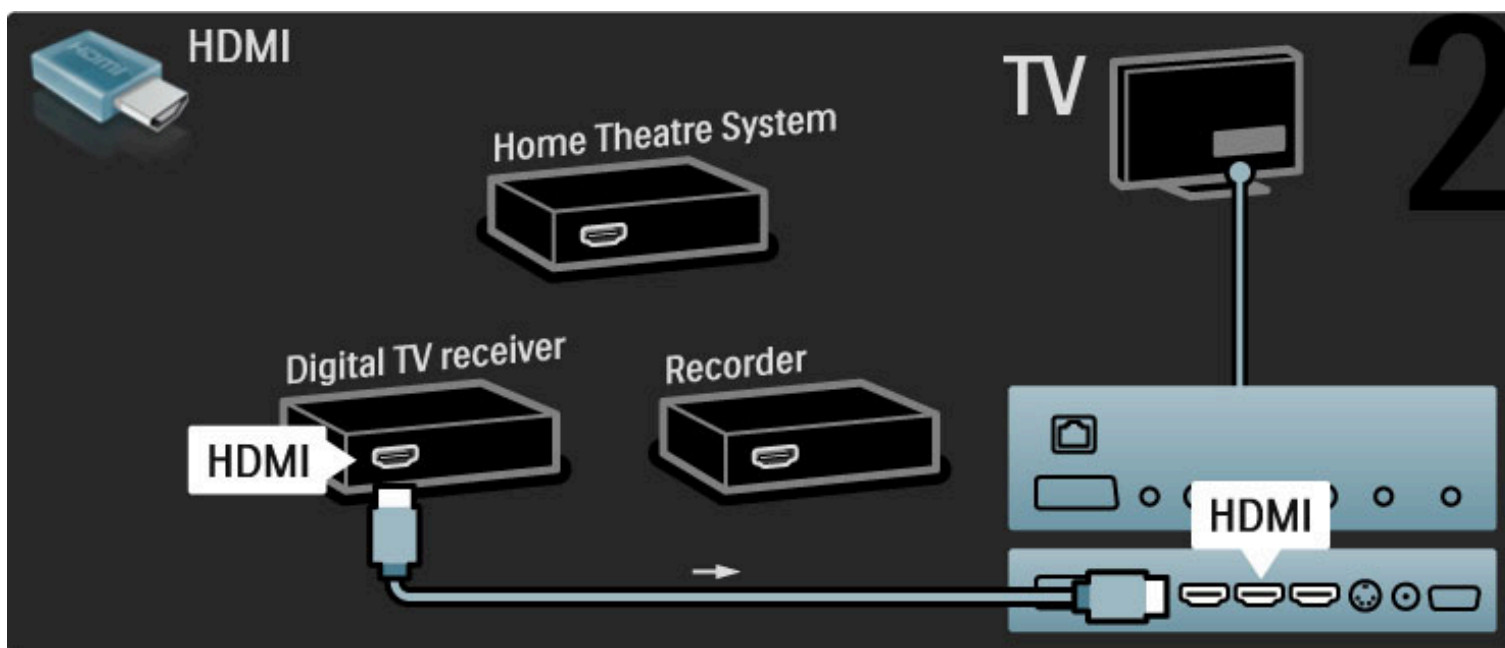

Zatim pomoću HDMI kabela povežite snimač s diskom i televizor.

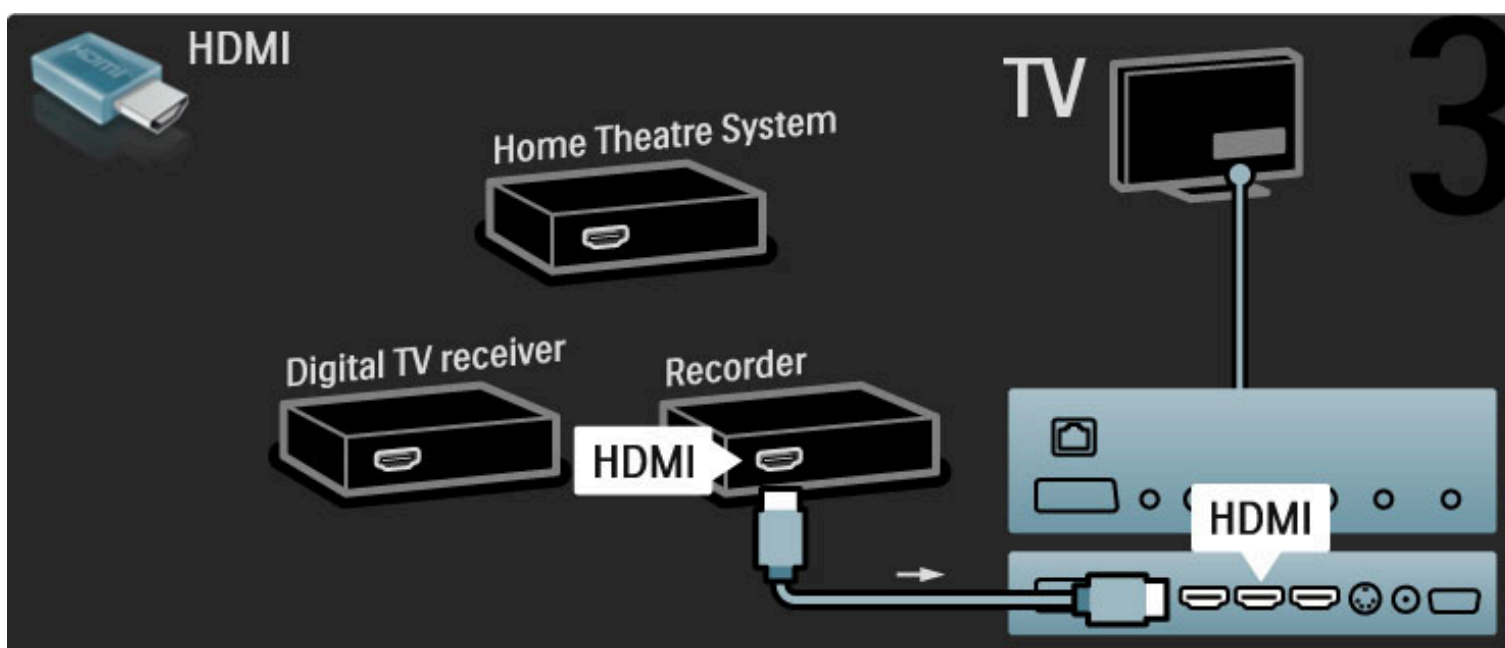

Nakon toga pomoću HDMI kabela povežite sustav kućnog kina i televizor.

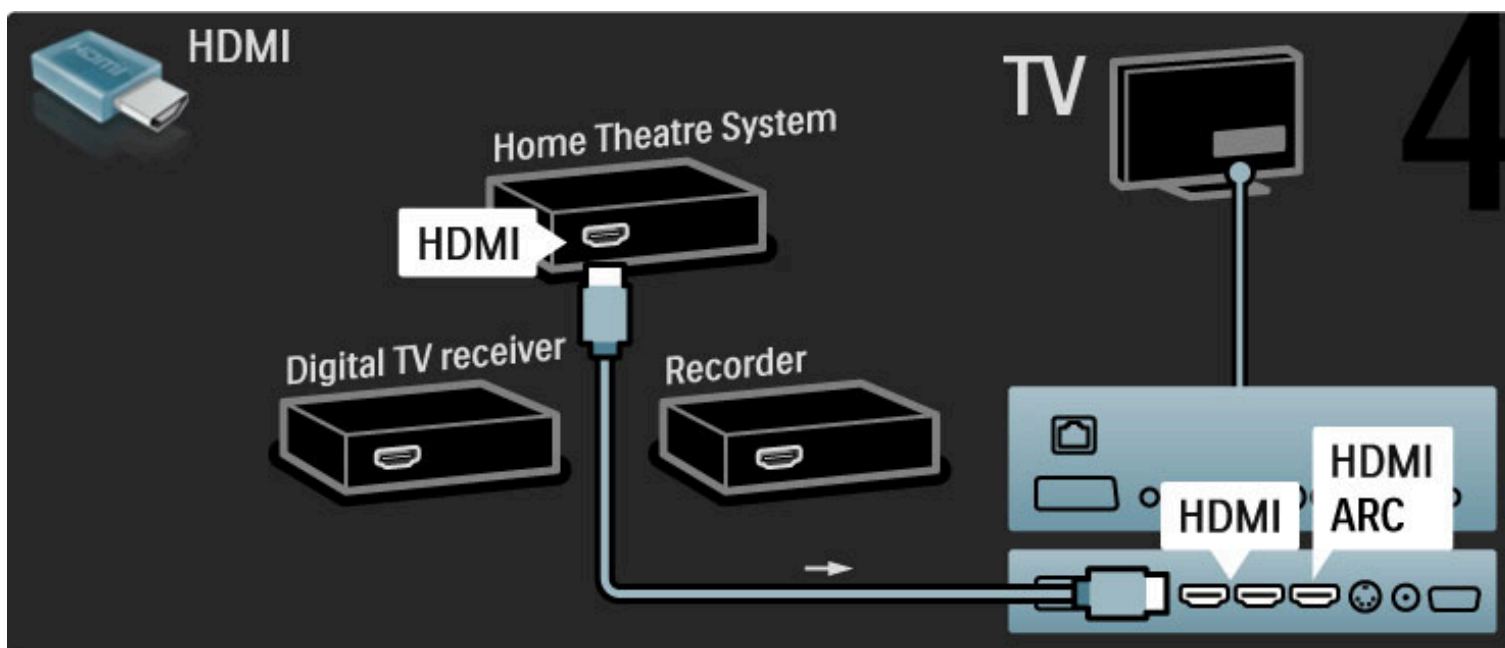

Ako ne koristite HDMI-ARC ulaz na televizoru i uređaju, dodajte digitalni audio kabel (cinch koaksijalni).



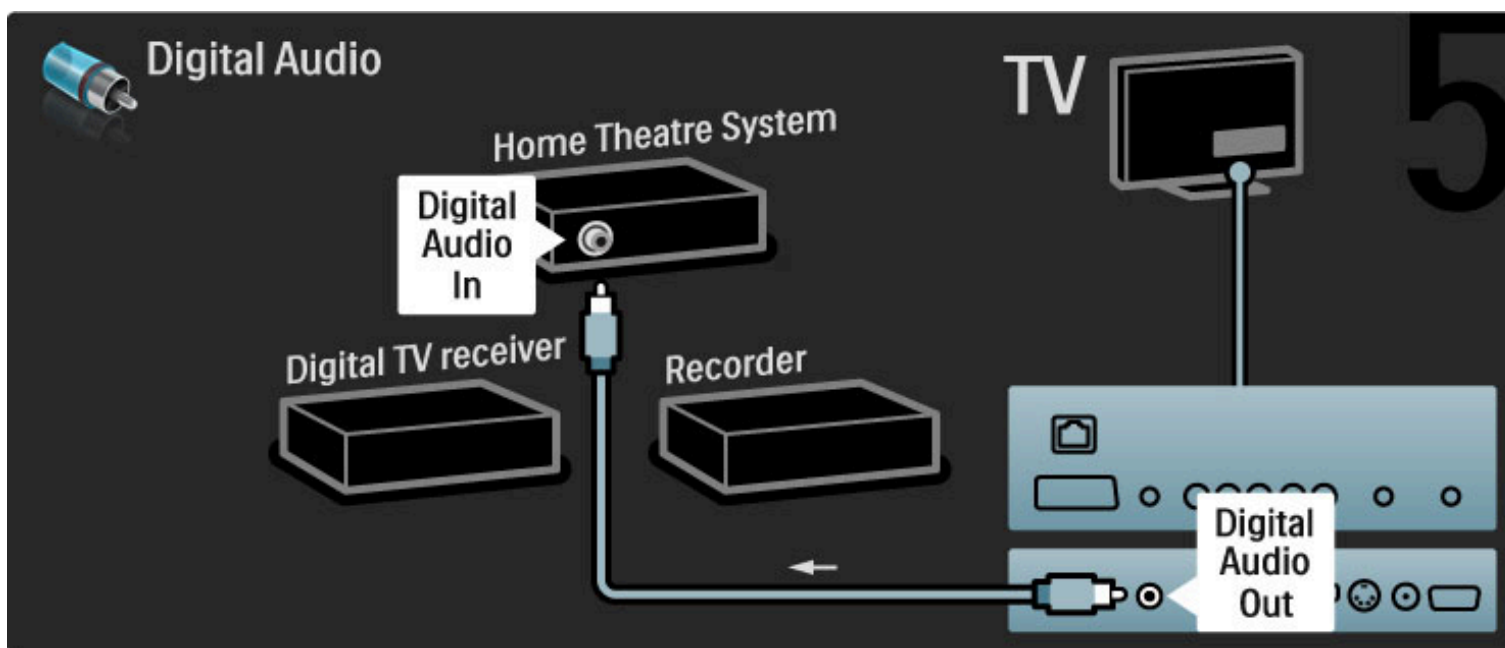

## Digitalni HD prijemnik

Najprije pomoću 2 antenska kabela uređaj povežite s televizorom.

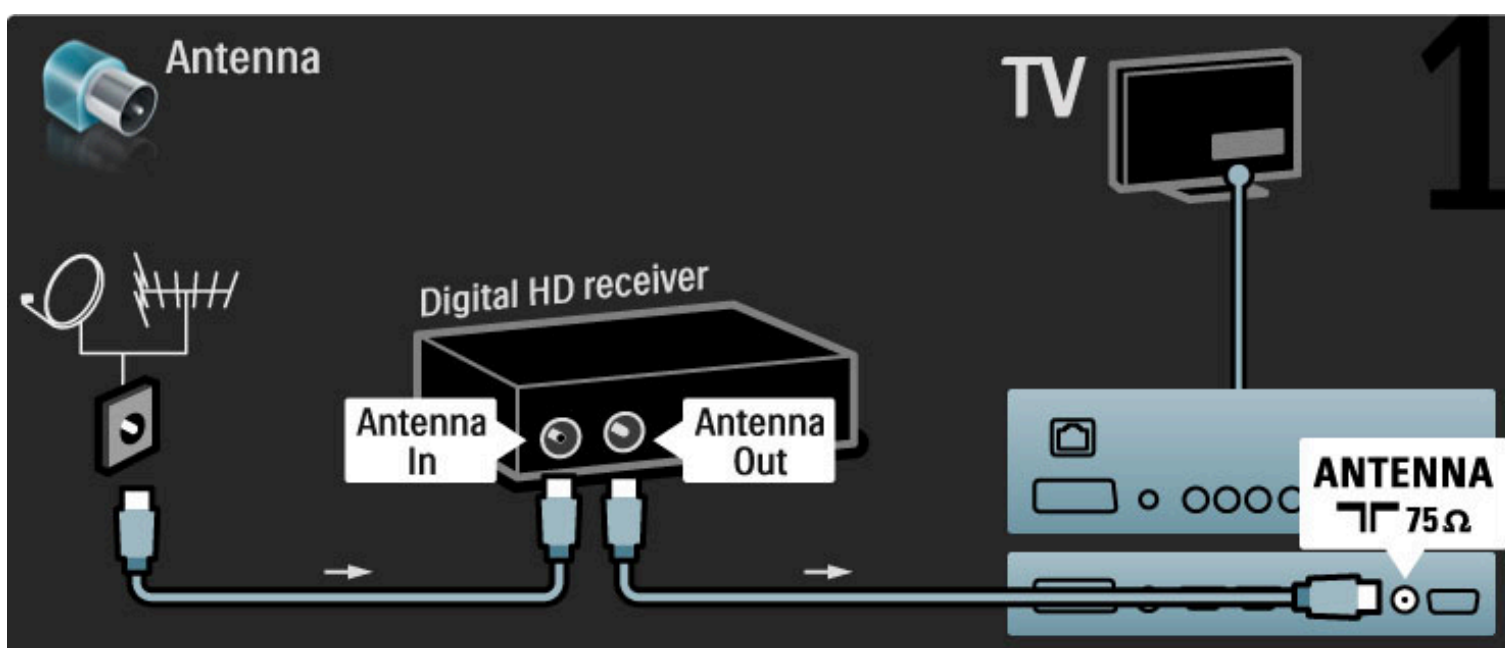

Pomoću HDMI kabela povežite uređaj s televizorom.

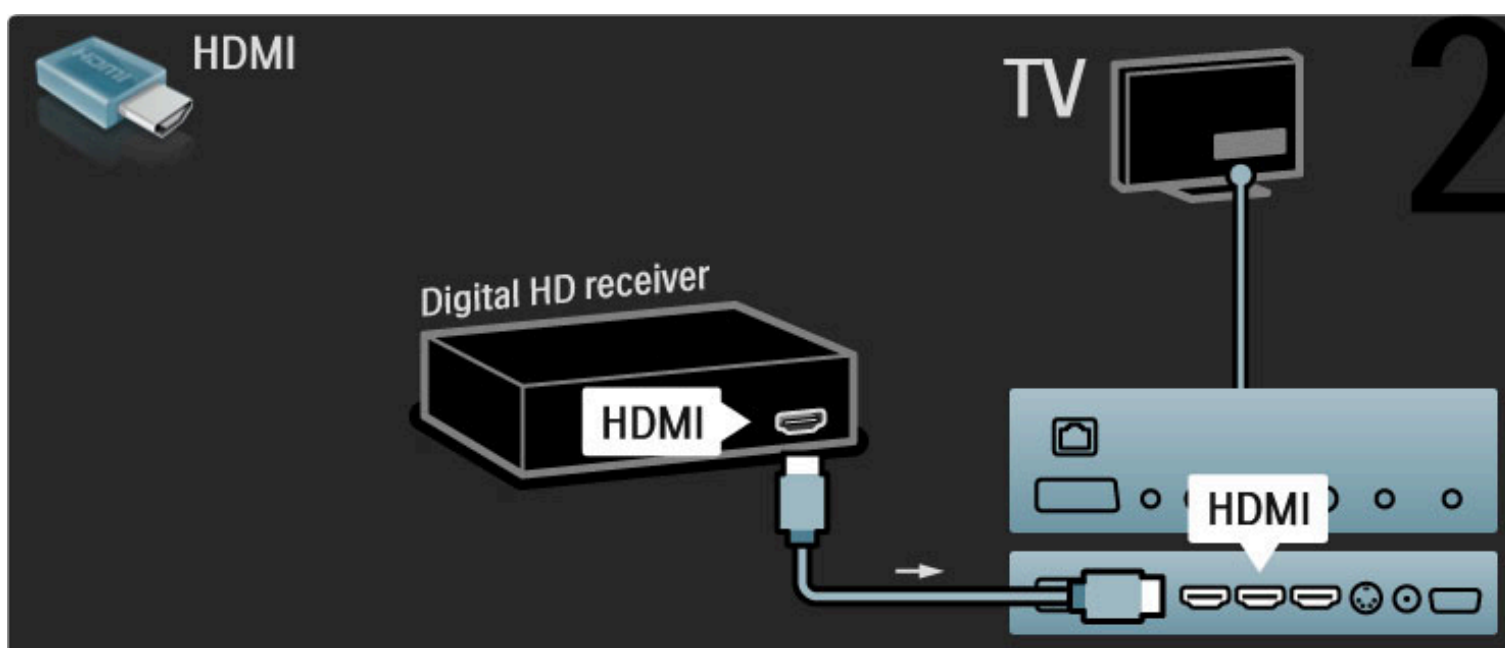

---

## 5.4 Povezivanje dodatnih uređaja

---

### Igre

Igraću konzolu priključite u ulaz na bočnoj ili stražnjoj strani televizora. Možete koristiti HDMI, YPbPr ili Scart vezu. Ako vaša igraća konzola ima samo Video (CVBS) i Audio L/D izlaz, koristite **adapter Video Audio L/D na Scart** za povezivanje sa Scart ulazom.

#### Kašnjenje slike

Kako biste spriječili kašnjenje slike tijekom igranja, zatvorite Pomoć i pritisnite **000** (Podešavanje) te odaberite **Smart slika > Igra** i pritisnite **OK**. Nakon igranja ne zaboravite odabrati Smart sliku koju obično koristite za gledanje televizije.

Koristite HDMI kabel za priključivanje uređaja u ulaz na bočnoj strani televizora.

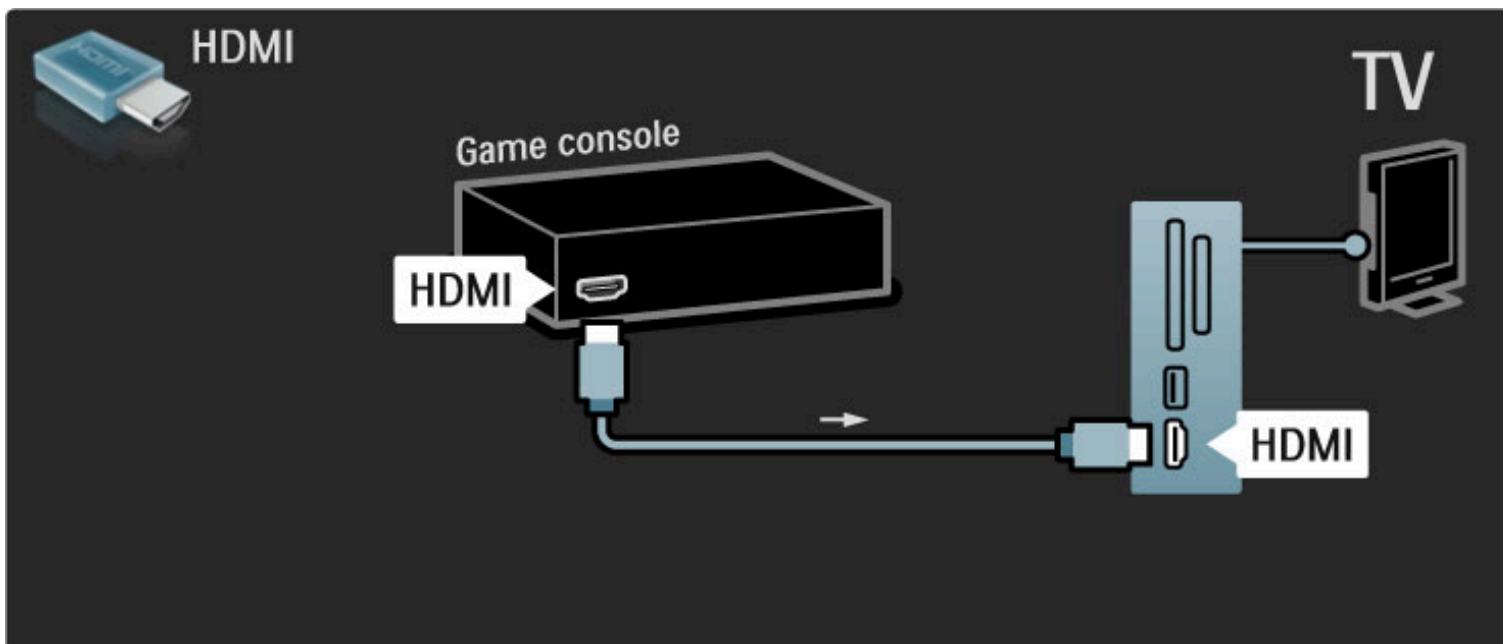

Ili koristite Scart adapter za povezivanje uređaja s televizorom.

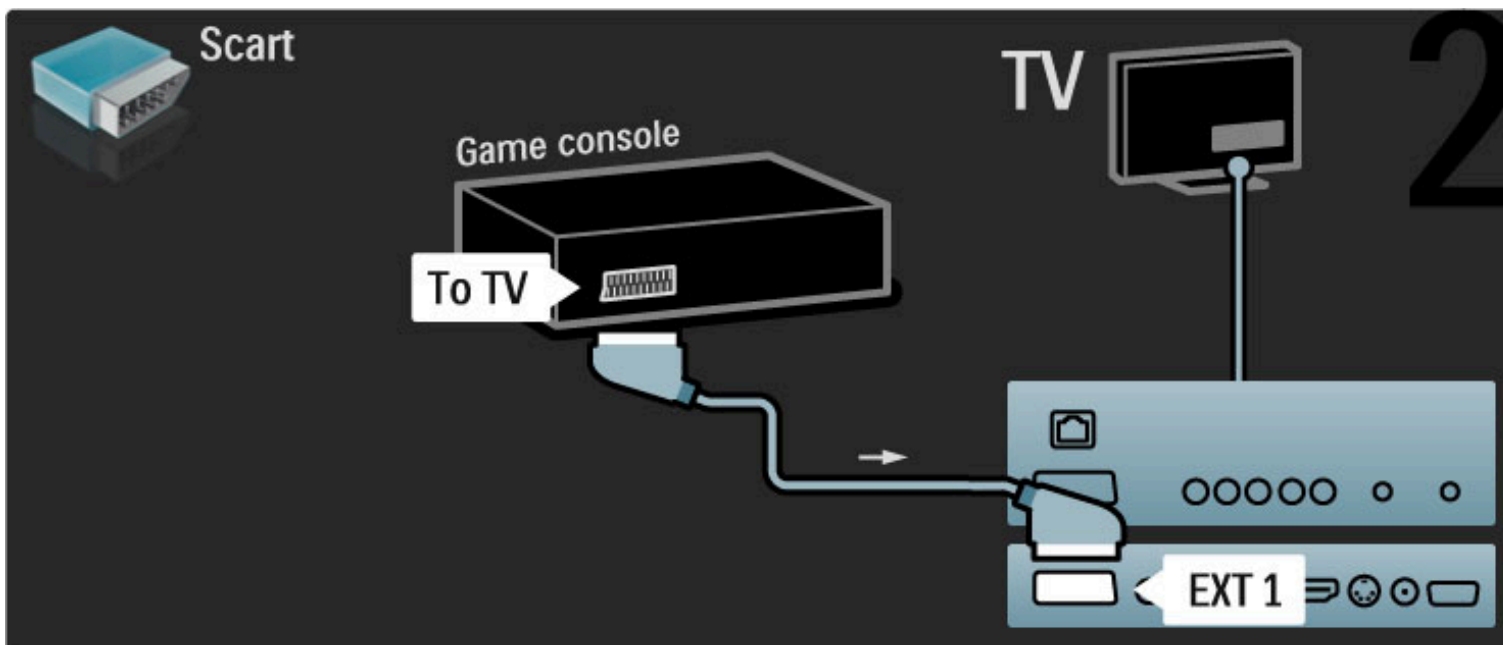

---

### HD igra

Za povezivanje igraće konzole visoke rezolucije s televizorom koristite HDMI kabel ili YPbPr i Audio L/D kabele.

Kako biste povezali HD igraću konzolu, pročitajte **Pomoć > Povezivanje > Povezivanje više uređaja > Igra**.

---

### Fotoaparat

Za prikaz fotografija spremljenih na digitalnom fotoaparatu, fotoaparatus možete izravno priključiti na televizor pomoću USB ulaza na bočnoj strani televizora. Nakon povezivanja uključite fotoaparatus.

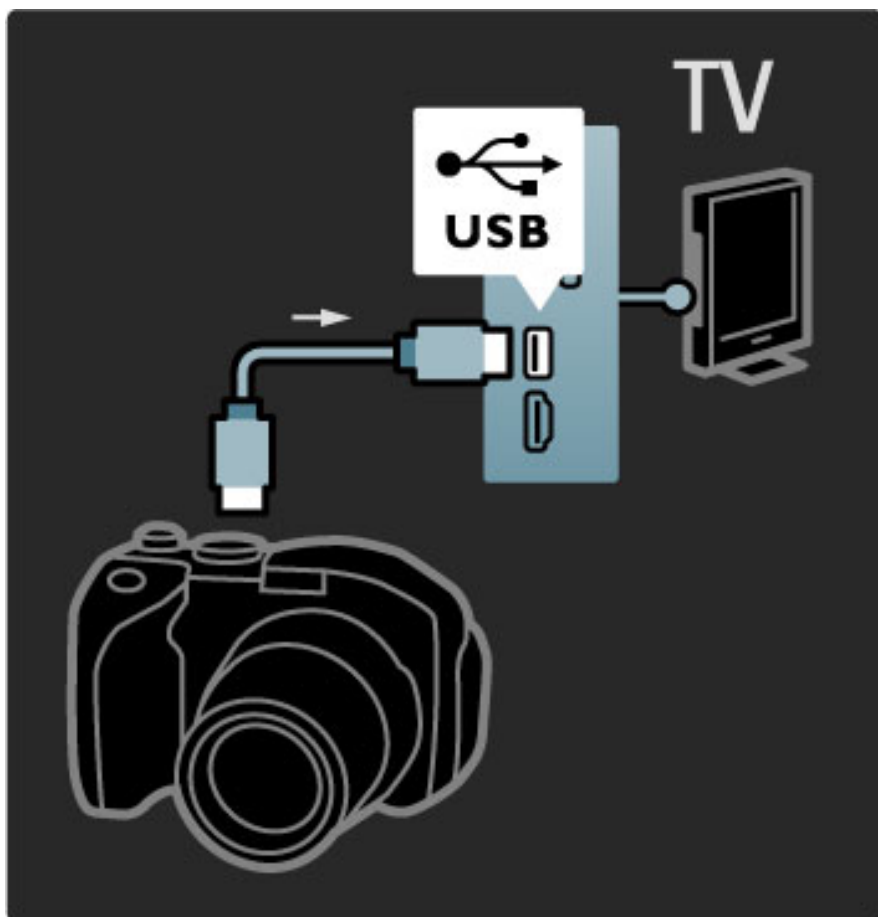

Ako se popis sa sadržajem fotoaparatus ne prikaže automatski, fotoaparatus ćete možda trebati postaviti na prijenos sadržaja pomoću PTP-a – protokola za prijenos slike. Pročitajte korisnički priručnik digitalnog fotoaparatus.

## Videorekorder

Kamkorder priključite u priključnicu na bočnoj ili stražnjoj strani televizora. Možete koristiti HDMI, YPbPr ili Scart vezu. Ako vaš kamkorder ima samo Video (CVBS) i Audio L/R izlaz, koristite **Video Audio L/R na Scart adapter** za priključivanje u Scart ulaz.

Informacije o povezivanju kamkordera potražite na sljedećim stranicama.

Koristite HDMI kabel za priključivanje kamkordera u ulaz na bočnoj strani televizora.

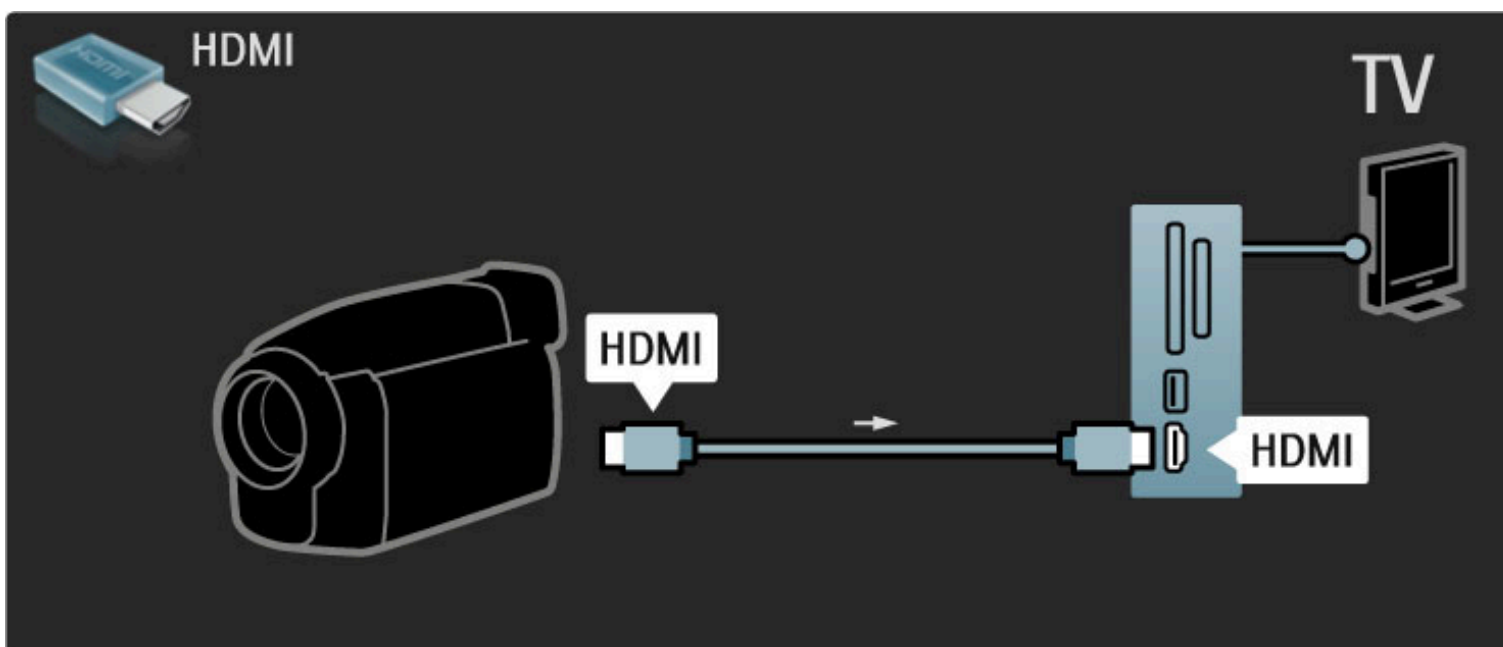

Ili koristite Scart adapter za povezivanje uređaja s televizorom.

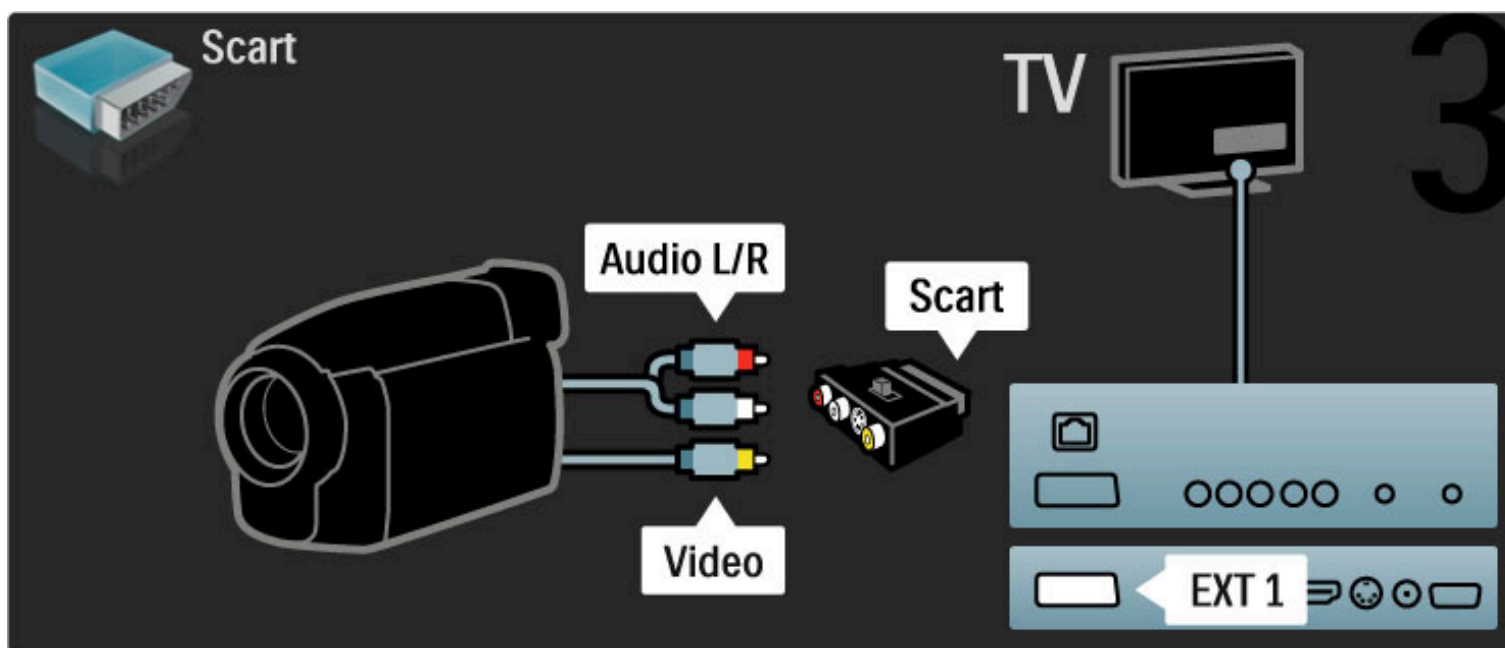

## Televizor kao monitor računala

Televizor možete povezati u svoju kućnu mrežu bežičnim putem i uz Wi-Fi MediaConnect te ga tako koristiti kao monitor računala. Više informacija potražite u odjeljku **Pomoć > Podešavanje > Mreža > Wi-Fi MediaConnect**.

U nastavku saznajte kako televizor povezati s računalom žičnim putem i koristiti ga kao monitor računala. Možete koristiti VGA kabel ili DVI na HDMI adapter.

Pomoću VGA kabela računalo povežite na VGA priključnicu, a za povezivanje s VGA Audio L/D priključnicom na stražnjoj strani televizora koristite audio L/D kabel.

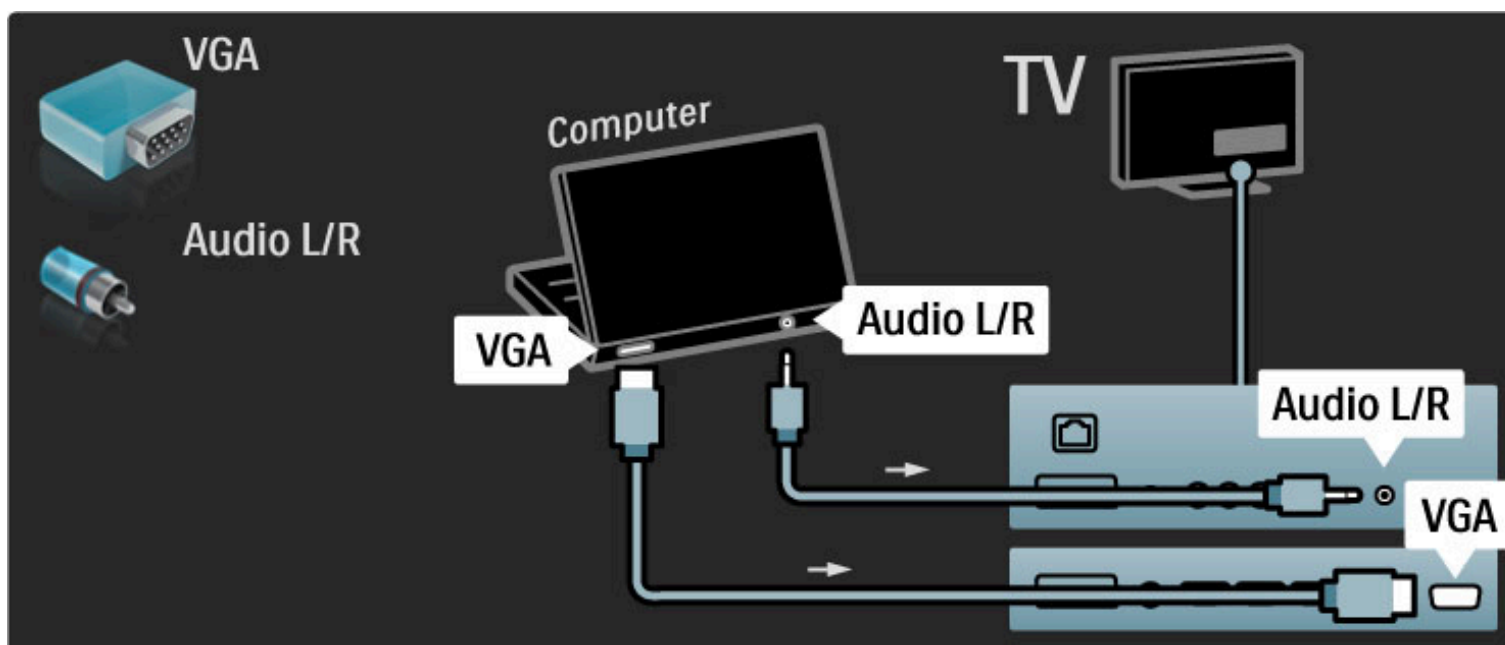

Pomoću DVI na HDMI adaptera računalo povežite na HDMI ulaz, a za povezivanje na Audio L/D priključnicu na stražnjoj strani televizora koristite audio L/D kabel.

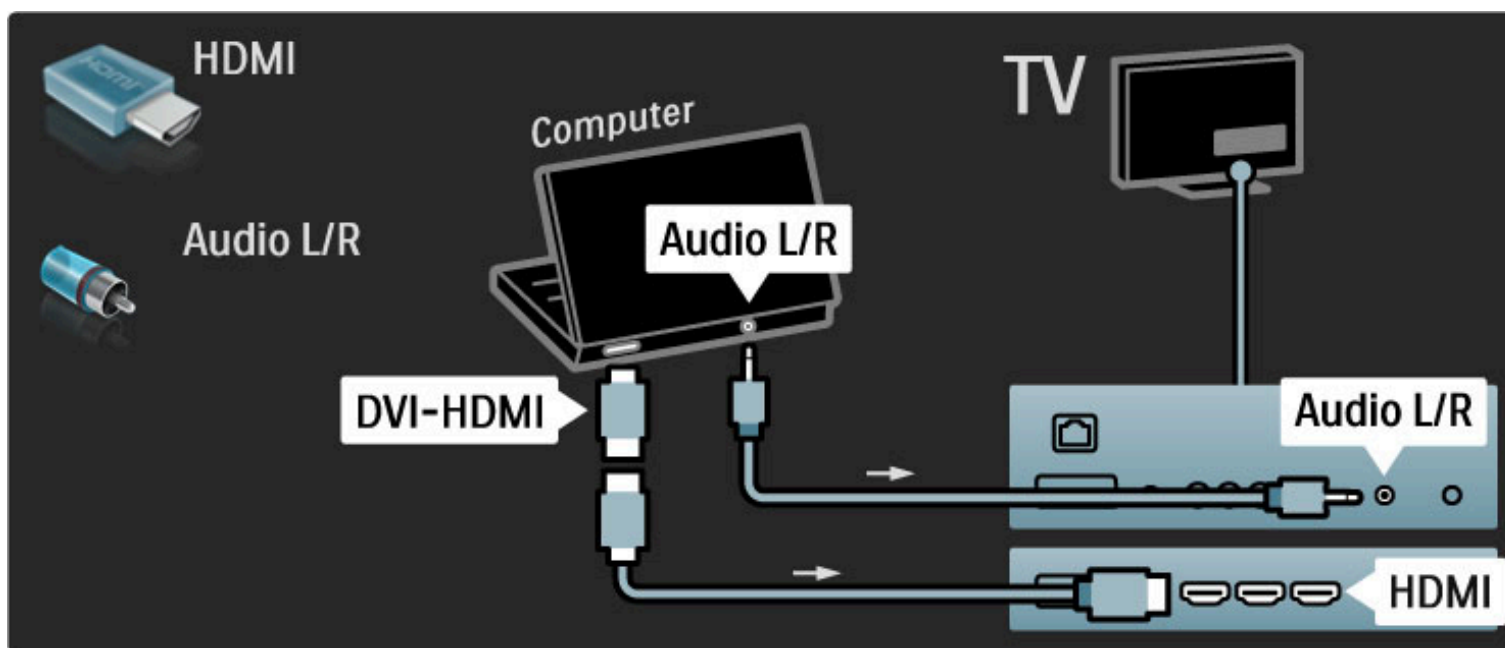

### Idealne postavke televizora

Za najveću oštrinu slike Format slike televizora postavite na Nerazmjernan. Dok gledate televiziju, pritisnite , odaberite **Format slike** i zatim **Nerazmjernan**.

Popis podržanih rezolucija potražite u odjeljku **Pomoć > Specifikacije > Rezolucije zaslona**.

### Dekoder

Za povezivanje dekodera koji dekodira analogne signale s antene koristite Scart kabel. Koristite **EXT1** ili **EXT2** ulaz na stražnjoj strani televizora.

TV kanal morate dodijeliti kao kanal koji će se dekodirati. Zatim dodijelite priključnicu na koju je dekodeer priključen.

Kako biste dodijelili ovaj televizijski kanal, pritisnite  > **Podešavanje > Postavke kanala > Dekoder**. Odaberite **Kanal** kako biste postavili kanal koji želite dekodirati. Odaberite **Status** kako biste postavili vezu koju ćete koristiti za dekodeer.

---

## 5.5 Mreža

---

### Bežično

Informacije o postavljanju bežične mrežne veze potražite u odjeljku **Pomoć > Podešavanje > Mreža**.

---

### Žičano

Informacije o postavljanju žične mrežne veze potražite u odjeljku **Pomoć > Podešavanje > Mreža**.

Usmjerivač povežite s televizorom pomoću mrežnog kabela. Kako bi se zadovoljio EMC standard, koristite obloženi FTP Cat. 5E Ethernet kabel.

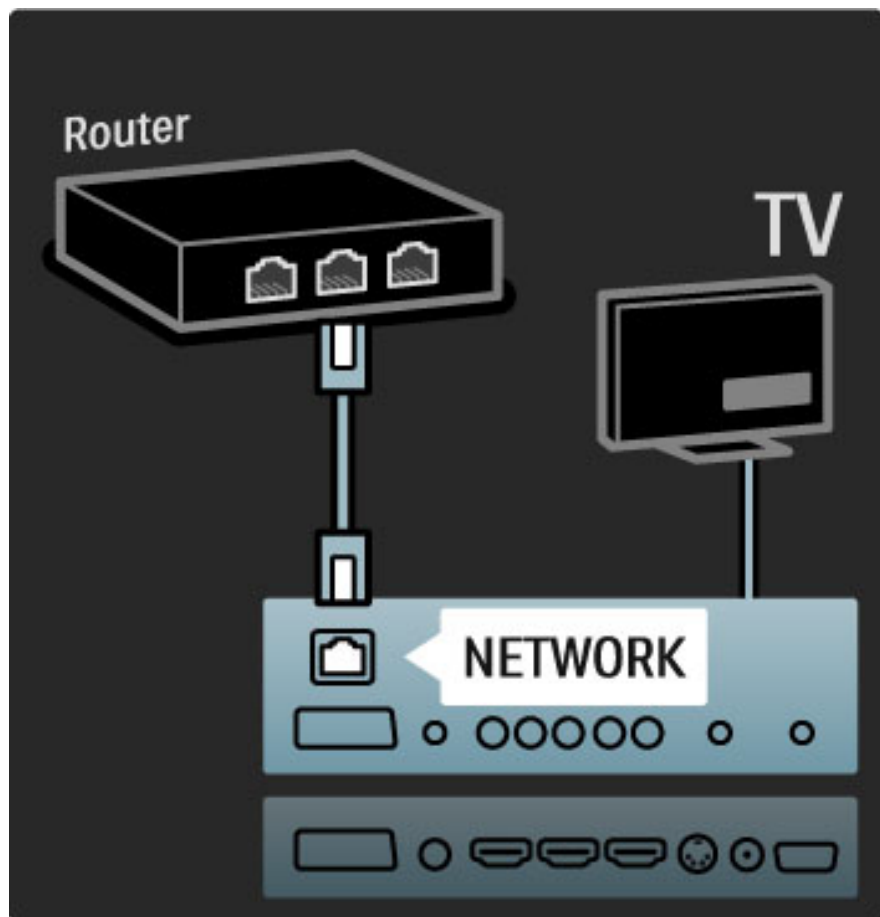



---

## 5.6 SD kartica

---

### Kapacitet memorije

Kako biste preuzeli posuđene filmove iz usluge Net TV, trebate umetnuti SD memorijsku karticu u utor za SD karticu na televizoru. Nakon formatiranja karticu ostavite u utoru.

#### Kapacitet SD memorijske kartice

Preporučujemo SDHC karticu (veliki kapacitet) klase 2 s najmanje 4 GB memorije. Za HD filmove potrebno je najmanje 8 GB memorije.

Više informacija o posudbi filmova potražite u odjeljku **Pomoć > Korištenje televizora > Net TV > Trgovine videosadržaja.**

---

### Umetanje kartice

SD memorijsku karticu svakako otključajte prije umetanja.

Kako biste formatirali SD karticu, uključite televizor i umetnite SD karticu u utor za SD karticu. Televizor će automatski započeti formatiranje. Ostavite SD karticu u utoru.

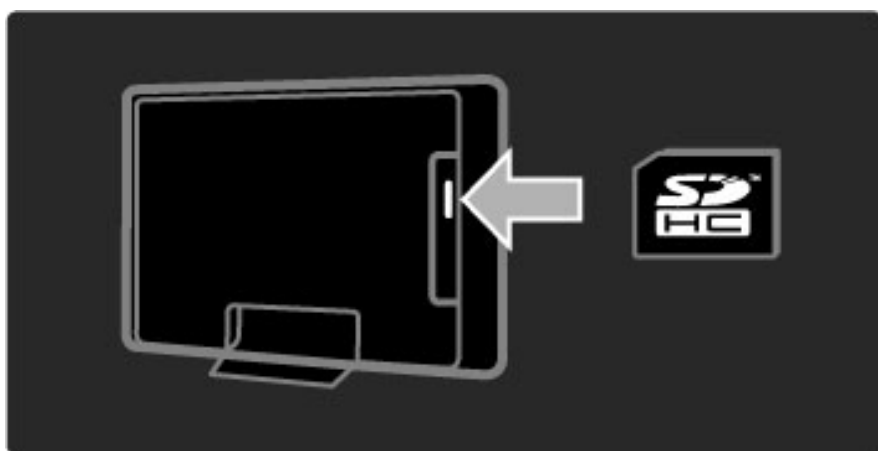

---

## 5.7 Common Interface CAM

---

### CAM

Kodirani digitalni televizijski kanali mogu se dekodirati pomoću modula uvjetnog pristupa (CAM). Dobavljači usluge digitalne televizije isporučuju CAM modul prilikom zasnivanja pretplate na njihove usluge. Više informacija i podatke o uvjetima korištenja zatražite od dobavljača usluge digitalne televizije.

#### Umetanje CAM modula

Prije umetanja CAM modula isključite televizor.

Pravilan način umetanja naznačen je na CAM modulu. Nepravilnim umetanjem mogu se oštetiti CAM modul i televizor.

Potražite common interface utor na stražnjoj strani televizora. CAM modul lagano pogurajte do kraja i trajno ga ostavite u utoru. Aktivacija CAM modula može potrajati nekoliko minuta. Vađenjem CAM modula deaktivirat će se usluga na televizoru.

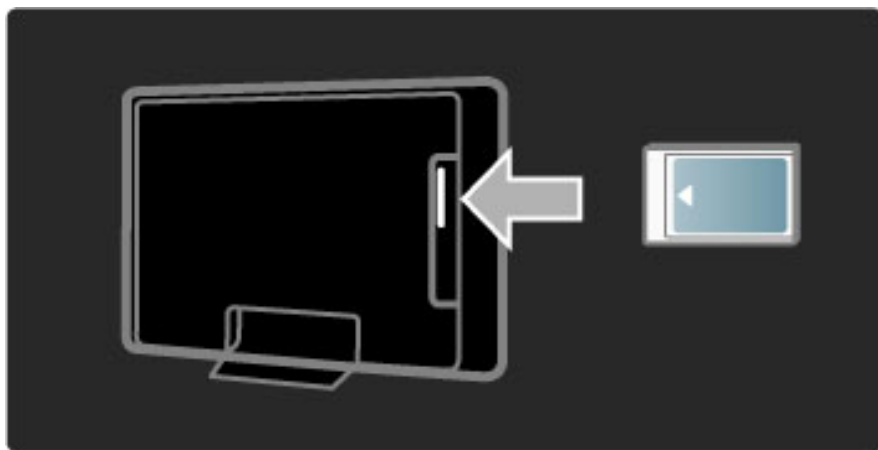

#### Korištenje CAM usluge

Ako je CAM modul umetnut u televizor i naknada za korištenje usluge je plaćena, na televizoru se prikazuje program koji nudi dobavljač usluge digitalne televizije. Aplikacije i njihove funkcije te sadržaj i poruke na zaslonu dolaze od CAM usluge.

#### CAM postavke

Kako biste postavili lozinke ili PIN kodove za CAM uslugu, pritisnite

**🏠 > Podešavanje > Postavke kanala > Common Interface.**

Odaberite dobavljača CAM usluge i pritisnite **OK**.

---

### CI+

Ovaj televizor podržava dodatni pristup za CI+.

CI+ omogućuje davateljima usluga da ponude vrhunske HD digitalne programe kao što su filmovi i sport s visokom razinom zaštite od kopiranja.

Za umetanje CI+ CAM-a pročitajte poglavlje **CAM - Modul uvjetnog pristupa (Conditional Access Module)**.

---

## 5.8 3D

---

### 3D

Ovaj televizor podržava dodatnu opremu za 3D televiziju (samo za 40PFL9705 i 46PFL9705).

---

# 6 Rješavanje problema

---

## 6.1 Informacije za kontakt

Ako savjeti i prijedlozi u poglavlju Rješavanje problema ne pomognu u otklanjanju problema, pokušajte isključiti televizor i ponovo ga uključiti.

### Upozorenje

Dođe li do kvara na televizoru, **NIKADA** ga nemojte pokušavati popraviti sami.

### Služba za potrošače

Ako ne možete riješiti problem s televizorom, možete nazvati službu za potrošače tvrtke Philips u svojoj državi. Prije no što nazovete zabilježite model i serijski broj televizora. Telefonski broj potražite na dokumentaciji isporučenoj s televizorom ili na web-mjestu [www.philips.com/support](http://www.philips.com/support)

### Broj modela i serijski broj televizora

Ove brojeve potražite na oznaci na pakiranju ili na stražnjoj strani televizora.

---

## 6.2 Televizor i daljinski upravljač

### Televizor se ne uključuje.

- Televizor isključite i ponovo uključite pomoću prekidača na njegovom donjem dijelu.
- Provjerite je li kabel za napajanje priključen.
- Za uključivanje pokušajte koristiti gumb na televizoru.

### Televizor se ne uključuje iz stanja pripravnosti

- Provjerite nisu li baterije u daljinskom upravljaču ispražnjene ili slabe. Provjerite položaj + / - baterija.
- Za uključivanje pokušajte koristiti gumb na televizoru.

### Televizor ne reagira na daljinski upravljač

- Provjerite nisu li baterije u daljinskom upravljaču ispražnjene ili slabe. Provjerite položaj + / - baterija.
- Očistite daljinski upravljač i senzor televizora.

- Prilikom pokretanja, koje može trajati do dvije minute uz povezane uređaje, televizor i neki vanjski uređaji ne reagiraju odmah na naredbe daljinskog upravljača. To je normalan rad uređaja, a ne znak kvara.

### Televizor se isključuje i treperi crveno svjetlo

- Isključite televizor i ponovo ga uključite pomoću prekidača na njegovom donjem dijelu. Provjerite ima li dovoljno prostora za ventilaciju. Pričekajte da se televizor ohladi.

Ako se televizor sam ne postavi u stanje pripravnosti i svjetlo nastavi treperiti, obratite se našem centru za potrošače.

### Zaboravili ste kod za otključavanje funkcije Blokada uređaja?

Više informacija potražite u odjeljku **Pomoć > Više o ... >**

**Zaključavanja i mjerači vremena > Blokada uređaja.**

---

## 6.3 Televizijski kanali

### Neki televizijski kanali su nestali

- Provjerite je li na popisu kanala odabran odgovarajući popis. Dok je popis kanala otvoren na zaslonu, pritisnite  (Opcije) i odaberite željeni popis pomoću opcije **Lista odabira**.

- Kanal može biti skriven na popisu kanala. Više informacija o popisu kanala potražite u odjeljku **Pomoć > Korištenje televizora > Izbornici > Pretraživanje**.

### Tijekom instalacije nije pronađen nijedan digitalni kanal

- Provjerite podržava li televizor DVB-T ili DVB-C u vašoj državi. Na stražnjoj strani televizora potražite oznaku s vrstom televizora 'Digital TV Country Compatibility' (Kompatibilnost za digitalnu televiziju prema državi).



## 6.4 Slika i zvuk

### Nema slike

- Provjerite je li antena pravilno priključena.
- Provjerite je li odabran i pravilno priključen odgovarajući uređaj.
- Provjerite postavku kontrasta ili svjetline: **🏠** > **Podešavanje** > **TV postavke** > **Kontrast** ili **Svjetlina**.

### Slika na televizoru je loša

- Loši vremenski uvjeti mogu utjecati na kvalitetu slike.
- Provjerite je li antena pravilno priključena.
- Neuzemljeni audio uređaji, neonska svjetla, visoke zgrade ili planine mogu utjecati na kvalitetu slike. Pokušajte poboljšati kvalitetu slike tako da promijenite položaj antene ili odmaknete uređaje od televizora.

- Provjerite je li u izborniku ručne instalacije odabran odgovarajući televizijski sustav.
- Ako je loš prijem samo jednog kanala, pokušajte precizno ugoditi taj kanal u izborniku Precizno ugađanje. Više informacija potražite u odjeljku **Pomoć** > **Podešavanje** > **Kanali** > **Analogno: Ručna instalacija**.

### Boja na slici je loša

- Provjerite postavke boje: **🏠** > **Podešavanje** > **TV postavke**. Ili pritisnite **000** (Podešavanje) i odaberite postavku **Smart slike**.

### Kašnjenje slike kada je povezana igraća konzola

- Kako biste spriječili kašnjenje slike, pritisnite **000** (Podešavanje), odaberite **Smart slika** > **Igra**.

### Televizor ne pamti moje postavke kada ga ponovo uključim

- Provjerite je li televizor postavljen na opciju za lokaciju **Dom**. Pritisnite **000** > **Podešavanje** > **TV postavke** > **Osobne postavke** > **Mjesto**.

### Slika ne odgovara zaslonu

- Pritisnite **000** (Podešavanje), **Format slike** i odaberite **Auto ispunjavanje**.

### Položaj slike na zaslonu nije odgovarajući

- Kako biste ispravili pomaknutu sliku, pritisnite **000** (Podešavanje) i odaberite **Pomak slike**. Pomoću navigacijskih tipki podesite položaj slike. Pritisnite **OK** za zaustavljanje pomaka slike.

- Ako se vide izobličeni rubovi slike, pritisnite **🏠** > **Podešavanje** > **TV postavke** > **Slika** > **Rubovi zaslona** i pomoću klizača malo povećajte sliku.

### Slika se prikazuje, ali nema zvuka

- Provjerite nije li glasnoća postavljena na 0.
- Provjerite nije li zvuk isključen pomoću **🔇**.
- Provjerite jesu li kabeli pravilno priključeni.
- Ako ne pronađe signal zvuka, televizor automatski isključuje zvuk. To je pravilan rad i uređaj nije u kvaru.

### Zvuk je loš

- Pokušajte postaviti bilo koju postavku Smart zvuka, pritisnite **000** (Podešavanje), **Smart zvuk**.
- Provjerite je li zvuk postavljen na Stereo.

### Zvuk dolazi iz samo jednog zvučnika

- Provjerite postavku balansa. Pritisnite **🏠** > **Podešavanje** > **TV postavke** > **Zvuk** > **Balans**. Pomoću klizača postavite balans.

### Kašnjenje zvuka

- Ako postoji neusklađenost zvuka i videozapisa kada zvuk dolazi iz sustava kućnog kina, treba postaviti kašnjenje zvuka. Više informacija o usklađivanju zvuka i videozapisa potražite u odjeljku **Pomoć** > **Podešavanje** > **Uređaji** > **Usklađivanje zvuka i slike**.

---

## 6.5 Uređaji

### HDMI veze

- Postupak HDMI-HDCP može potrajati nekoliko sekundi prije nego televizor počne prikazivati sliku s uređaja.
- Ako televizor ne prepozna uređaj i nema slike, pokušajte prijeći na drugi uređaj, a zatim ponovo na onaj prvi kako bi se ponovo pokrenuo postupak HDCP. Ili isključite uređaj i ponovo ga uključite.

- Ako stalno dolazi do prekida u zvuku, pregledajte korisnički priručnik uređaja i provjerite izlazne postavke. Ako to ne pomogne, priključite dodatni kabel za zvuk.
- Koristite li DVI na HDMI adapter, provjerite je li za uspostavu DVI veze potrebna dodatna audio veza.

### EasyLink HDMI-CEC

- Provjerite podržava li povezani uređaj standard HDMI-CEC i je li pravilno postavljen. Pročitajte korisnički priručnik isporučen s uređajem.
- Provjerite je li HDMI kabel pravilno priključen.

- Provjerite je li na televizoru i uređaju uključen EasyLink.
- Provjerite je li kontrola zvuka sustava u vašem HDMI-CEC audio uređaju pravilno postavljena. Pročitajte korisnički priručnik isporučen s audio uređajem.

### Slika s računala

- Brzina osvježavanja računala povezanog s televizorom pomoću VGA kabela ili adaptera DVI na HDMI treba biti postavljena na 60 Hz.
- Provjerite je li na računalu odabrana odgovarajuća rezolucija. Popis potražite u odjeljku **Pomoć > Specifikacije > Rezolucija zaslona**.

---

## 6.6 Multimedija

### Ne prikazuju se datoteke s USB uređaja

- Postavite uređaj tako da podržava klasu uređaja za masovnu pohranu podataka.
- USB uređaj možda zahtijeva poseban upravljački program. Na žalost, taj se softver ne može preuzeti na televizor.

- Nisu podržani svi formati audio i slikovnih datoteka. Popis potražite u odjeljku **Pomoć > Specifikacije > Multimedija**.

### Datoteke s USB uređaja ne reproduciraju se glatko

- Prijenosne karakteristike USB uređaja mogu ograničiti brzinu prijenosa.

### Ne prikazuju se datoteke s računala

- Kako biste pretraživali datoteke u kućnoj mreži pomoću funkcije Pretraži računalo, softver za multimedijски poslužitelj treba biti postavljen na dijeljenje datoteka s televizorom. Popis kompatibilnog softvera za multimedijски poslužitelj potražite u odjeljku **Pomoć > Specifikacije > Multimedija**.

---

## 6.7 Mreža

### Bežična mreža nije pronađena ili u njoj postoje smetnje

- Mikrovalne pećnice, Dect telefoni i drugi uređaji u okolini koji rade prema standardu WiFi 11b mogu prouzrokovati smetnje u bežičnoj mreži.
- Provjerite dopuštaju li vatrozidovi u vašoj mreži pristup bežičnoj vezi televizora.

- Ako bežična mreža u vašem domu ne radi pravilno, pokušajte koristiti žičanu mrežu. Pročitajte **Pomoć > Podešavanje > Mreža > Žična instalacija**.

### Net TV ne radi

- Ako je veza s usmjerivačem ispravna, provjerite vezu usmjerivača s internetom.

### Pretraživanje računala i usluge Net TV je vrlo sporo

- U korisničkom priručniku za bežični usmjerivač potražite informacije o dometu u zatvorenom prostoru, brzini prijenosa i drugim značajkama kvalitete signala.
- Za korištenje usmjerivača potrebna je brza internetska veza.

---

# 7 Specifikacije

---

## 7.1 Softver

---

### Verzija softvera

Kako biste prikazali trenutnu verziju softvera televizora, pritisnite  > **Podешavanje** > **Softver. postavke** i pritisnite **OK**. Odaberite **Podaci o tekućem softveru** i pročitajte **Verzija: . . .**

---

### Softver otvorenog koda

Ovaj televizor ima softver otvorenog koda. Tvrtka Philips ovim putem nudi da na zahtjev isporuči ili učini dostupnim potpunu i na stroju čitljivu kopiju odgovarajućeg izvornog koda na mediju koji se obično koristi za razmjenu softvera, a po cijeni koja ne prelazi troškove distribucije.

Ova ponuda vrijedi 3 godine od datuma kupnje proizvoda. Kako biste dobili kod, pišite na . . .

**Open Source Team, Philips Electronics**  
**High Tech Campus Bld HTC-44**  
**5600 AE Eindhoven**  
**The Netherlands**  
**E-pošta: [open.source@philips.com](mailto:open.source@philips.com)**

Više informacija o licencama za softver otvorenog koda potražite u odjeljku **Pomoć** > **Početak** > **Licence za otvoreni kod**.

## 7.2 Zaštita okoliša

### Ekološka oznaka

Tvrtka Philips je stalno usmjerena na smanjenje učinka koje njezini potrošački proizvodi imaju na okoliš. Cilj naših napora je smanjenje utjecaja na okoliš tijekom proizvodnje, u smanjenju štetnih tvari, energetske učinkovitom korištenju, uputama o postupanju s proizvodom na isteku vijeka trajanja te recikliranju proizvoda.



Zahvaljujući našim naporima za očuvanjem okoliša, ovaj televizor je dobio nagradu European Ecolabel —cvijet- ([www.ecolabel.eu](http://www.ecolabel.eu)). Detaljne informacije o potrošnji energije u stanju pripravnosti, jamstvu, rezervnim dijelovima i recikliranju ovog televizora možete pronaći na web-stranici tvrtke Philips za vašu državu na adresi [www.philips.com](http://www.philips.com)

### Ušteda energije

#### Svjetlosni senzor

Kako bi se uštedjela energija, ugrađeni senzor za ambijentalno osvjetljenje smanjuje svjetlinu zaslona kada se razina osvjetljenja u okolini smanji.

#### Ušteda energije

Postavka Smart slike koja štedi energiju kombinira nekoliko postavki televizora koje dovode do uštede energije.

#### Niska potrošnja energije u stanju pripravnosti

Ovaj napredni strujni sklop, koji je vodeći u svojoj klasi, smanjuje potrošnju energije televizora na iznimno nisku razinu, bez gubitka na funkcionalnosti stanja pripravnosti.

#### Štednja energije

Napredna štednja energije ovog televizora osigurava najučinkovitije korištenje njegove energije. Možete provjeriti kako osobne postavke na televizoru, razina svjetline trenutnih slika na zaslonu te svjetlo u okolini određuju relativnu potrošnju energije.

Kako biste provjerili relativnu potrošnju energije, pritisnite  >

**Podешavanje** i pritisnite **▶**. Odaberite **Gledaj demo prikaze** >

**Active control** i pritisnite **OK**. Odaberite Smart postavku kako biste provjerili odgovarajuće vrijednosti.

## Kraj korištenja

### Odlaganje starog proizvoda i baterija

Proizvod je proizveden od vrlo kvalitetnih materijala i komponenti, pogodnih za recikliranje i ponovno korištenje.



Kada je na proizvod pričvršćen ovaj znak prekrížene kante za smeće, to znači da proizvod pokriva smjernica EU-a 2002/96/EC.



Upoznajte se s lokalnim sustavom odvojenog prikupljanja električnih i elektroničkih proizvoda.

Ponašajte se u skladu s lokalnim propisima i ne odlažite proizvode s uobičajenim kućanskim otpadom. Ispravno odlaganje starih proizvoda pomaže u sprječavanju potencijalnih negativnih posljedica za okoliš i ljudsko zdravlje.

Proizvod sadrži baterije koje su obuhvaćene direktivom EU-a 2006/66/EC koje se ne smiju odlagati s drugim kućanskim otpadom.



Upoznajte se s lokalnim propisima o odvojenom prikupljanju baterija jer ispravno odlaganje pomaže u sprječavanju negativnih posljedica za okoliš i ljudsko zdravlje.



---

## 7.3 Napajanje i prijem

---

### Napajanje

Specifikacije proizvoda mogu se promijeniti bez prethodne najave. Više detalja za ovaj proizvod potražite na web-mjestu [www.philips.com/support](http://www.philips.com/support).

#### Napajanje

- Strujno napajanje: AC 220 - 240 V +/-10%
- Temperatura okoline : 5°C to 35°C
- Potrošnja energije u stanju pripravnosti: < 0,15 W
- Značajke za uštedu energije: svjetlosni senzor, ekološki način rada, isključenje zaslona (za radio), programiranje automatskog isključivanja, izbornik s ekološkim postavkama.

---

### Prijem

- Antenski ulaz: 75 ohma, koaksijalni (IEC75)
- Televizijski sustav: DVB COFDM 2K/8K
- Videoreprodukcija: NTSC, SECAM, PAL
- DVB : DVB zemaljski\*, DVB-T MPEG4\*, DVB-C MPEG4\*, DVB-S MPEG4 HD, MHEG (\* pogledajte odabrane države na oznaci vrste televizora)
- Frekvencijski pojas tunera: Hyperband, S-Channel, UHF, VHF

---

## 7.4 Zaslون i zvuk

### Prikaz/slika

- Veličina dijagonale:
  - 32PFL9705 : 81 cm / 32 inča
  - 40PFL9705 : 102 cm / 40 inča
  - 46PFL9705 : 116 cm / 46 inča
- Pobjišane značajke slike:
  - Perfect Pixel HD Engine
  - LED Pro
  - 32PFL9705 : 200Hz Clear LCD
  - 40, 46PFL9705 : 400Hz Clear LCD\*

- Vrsta zaslona: LCD Full HD, 2D segmentirano LED pozadinsko osvjetljenje
- Rezolucija zaslona: 1920 x 1080p
- Obrada boja: 2250 trilijuna boja, 17-bitni RGB
- Svjetlina: 500 cd/m<sup>2</sup>
- Dinamički kontrast: 10 000 000:1
- Vrijeme odziva (uobičajeno): 0,5 ms (BEW ekviv.)

\* 400Hz Clear LCD: prikazuje 400 scena po sekundi, kombiniranjem napredne tehnologije 200Hz s pozadinskim osvjetljenjem sa skeniranjem pri radnom ciklusu od 50%.

### Zvuk

- Izlazna snaga (RMS): 2 x 15 W
- Dolby Digital Plus, Dolby Pulse - Dolby i simbol double-D registrirane su trgovačke marke tvrtke Dolby Laboratories.
- Vrste zvučnika: 2 visokotonca s membranom, 2 niskotonca

---

## 7.5 Rezolucije zaslona

### Video formati

Rezolucija — brzina osvježavanja

- 480i - 60 Hz
- 480p - 60 Hz
- 576i - 50 Hz
- 576p - 50 Hz
- 720p - 50 Hz, 60 Hz
- 1080i - 50 Hz, 60 Hz
- 1080p - 24 Hz, 25 Hz, 30 Hz
- 1080p - 50 Hz, 60 Hz

### Formati računala

Rezolucija — brzina osvježavanja

- 640 x 480 piksela — 60 Hz (VGA/HDMI)
- 600 x 800 piksela — 60 Hz (VGA/HDMI)
- 1024 x 768 piksela — 60 Hz (VGA/HDMI)
- 1280 x 768 piksela — 60 Hz (VGA/HDMI)
- 1360 x 765 piksela — 60 Hz (VGA/HDMI)
- 1360 x 768 piksela — 60 Hz (VGA/HDMI)
- 1280 x 1024 piksela — 60 Hz (HDMI)
- 1920 x 1080i — 60 Hz (HDMI)
- 1920 x 1080 piksela — 60 Hz (HDMI)

---

## 7.6 Multimedija

### Priključnice

- USB
- Ethernet LAN RJ-45
- Wi-Fi 802.11b/g/n (ugrađeni)
- Wi-Fi MediaConnect

### Podržani formati USB/memorijskih uređaja

- FAT 16, FAT 32, NTFS

### Formati reprodukcije

- MP3, AAC
- WMA v2 do v9.2
- Fotografije : JPEG
- MPEG 1, MPEG 2, MPEG 4
- H.264 (MPEG-4 AVC)
- WMV9
- MPEG programski i prijenosni kanal
- AVI, MP4, MKV, ASF

### Podržani softveri poslužitelja medija

- Windows Media Player 11 (za Microsoft Windows XP, Vista ili Windows 7)
- Google (za Windows XP)
- Twonky Media — PacketVideo 4.4.9 (za PC i Intel MacOX)(5.0.68 MacOX)
- Sony Vaio Media Server (za sustav Microsoft Windows XP ili Vista)
- Sony PS3 media server (za Windows XP)

- Nero 8 — Nero MediaHome (za Microsoft Windows XP)
- DiXiM (za Windows XP)
- Macrovision Network Media Server (za Microsoft Windows XP)
- Fuppes (za Linux)
- uShare (za Linux)
- Philips NAS SPD8020 (v. 1.2.9.47)

- TVersity 1.7 pro (za Windows XP)
- Nokia N82, N96, N95
- Nokia N78, N80, N81, 8GB, N800, N810, N92, N93, N93i, N96
- Samsung SGH-i780

### ESD direktive

Ovaj uređaj zadovoljava radne kriterije A za ESD. U slučaju da se uređaj ne oporavi u DLNA načinu rada uslijed elektrostatičkog izboja, potrebna je intervencija korisnika.

---

## 7.7 Mogućnost povezivanja

### Stražnja strana televizora

- EXT1 Scart : Audio L/R, CVBS ulaz, RGB
  - EXT2 Scart : Audio L/R, CVBS ulaz, RGB
  - EXT3 : Y Pb Pr, Audio L/R
  - VGA (D-sub 15), Audio ulaz (stereo mini priključnica 3,5 mm)
  - HDMI 1 - ARC in (HDMI v1.4)
  - HDMI 2 ulaz (HDMI v1.3)
  - HDMI 3 ulaz (HDMI v1.3)
  - Audio ulaz (DVI na HDMI)(stereo mini priključnica 3,5 mm)
- 
- Audio izlaz L/D - usklađivanje sa slikom (koaksijalni, cinch, S/PDIF)
  - Slušalice (stereo mini priključnica 3,5 mm)
  - Mreža — (RJ45)
  - 3D izlaz (samo za 40PFL9705 i 46PFL9705)

### Bočna strana televizora

- HDMI bočni ulaz (HDMI v1.3)
- 2x USB
- Common interface utor (CAM)
- Utor za SD karticu (SD velikog kapaciteta) (kao memorija za pohranu videozapisa)

---

## 7.8 Dimenzije i težine

### **32PFL9705**

Širina 767 mm  
Visina 490 mm  
Dubina 66 mm  
Težina ±9 kg  
. . . s postoljem  
Visina 526 mm  
Dubina 220 mm  
Težina ±11 kg

UMv 3104 327 0031.3 - 100906

### **40PFL9705**

Širina 955 mm  
Visina 596 mm  
Dubina 69 mm  
Težina ±14 kg  
. . . s postoljem  
Visina 632 mm  
Dubina 240 mm  
Težina ±16 kg

### **46PFL9705**

Širina 1088 mm  
Visina 671 mm  
Dubina 69 mm  
Težina ±19 kg  
. . . s postoljem  
Visina 707 mm  
Dubina 260 mm  
Težina ±22 kg

# Indeks

## A

Adapter DVI - HDMI 57  
Ambilight 33  
Automatski pomak titlova 54  
Ažuriranje kanala 49

## B

Boja Ambilight osvjetljenja 33  
Boja zida 33  
Brisanje memorije usluge Net TV 37  
Brisanje povijesti usluge Net TV 37  
Brisanje uređaja 24

## C

CAM 72  
CI+ 72  
Cme trake 30

## D

Digitalni audio kabel 57  
Digitalni tekst 39  
Dodavanje uređaja 24  
DVB 49  
Dvostruki zaslon 40

## E

Ekološke postavke 47  
ESD 87

## G

Gama 47  
Glasnoća slušalica 47  
Glazba s fotografijama 42  
Gledanje TV-a 28

## H

HD televizor 10  
HD videoisječak 10  
HDMI veza 57  
HDMI-ARC (Audio Return Channel) 57  
HDMI-CEC 53

## I

Infracrveni senzor 22  
Instalacija bežične mreže 51  
Interaktivna televizija 41  
Internetske stranice 37  
Izbornik Opcije 26  
Izbornik Podešavanje 26  
Izbornik Početak 24  
Izbornik Pretraživanje 24

## J

Jezik titlova 45

## K

Kanali 28  
Kašnjenje slike 66  
Kod za blokadu 44  
Komponentni video YPbPr 57  
Kućna mreža 51  
Kvaliteta prijema 49

## M

Metoda šifriranja 51  
MHP 41  
Mrežni naziv televizora 52

## N

Net TV 35

## O

Odaberi popis 25  
Odabir videosignala 28  
Odgoda audio izlaza 54  
Omiljeni kanali 28  
Opcije popisa kanala 25

## P

Perfect Pixel HD Engine 47  
Pixel Plus veza 54  
Pomak slike 27  
Popis kanala 25  
Postavke slike 47  
Postavke zvuka 47  
Postolje 2-u-1 11  
Potrošnja energije 82  
Povezivanje 57  
Pregled televizora 7  
Prikaz fotografija 42  
Promjena naziva kanala 25  
Promjena naziva uređaja 24  
Promjena redoslijeda kanala 25

## R

Radijski kanali 28  
Ravnoteža 47  
Reprodukcija videozapisa 42  
Roditeljska kontrola 44  
Rubovi zaslona 47

## S

Sat 50  
SD memorijska kartica 37  
Skriveni kanali 26  
Služba za potrošače 74  
Smart zvuk 30  
Softver otvorenog koda 81  
Softver poslužitelja medija 51, 87  
Surround zvuk 27

## T

T.O.P. teletext 40  
Tipkovnica na zaslonu 26  
Traži 20  
Trenutna verzija softvera televizora 55  
Trgovina videosadržaja na mreži 37

## U

Uključeno tijekom stišanog zvuka 45  
Univerzalni pristup 46  
Usmjerivač 51  
Utor za SD karticu 71

## V

Video (CVBS) veza 58

## W

WEP sigurnosno šifriranje 51  
WPA sigurnosno šifriranje 51  
WPS (Wi-Fi Protected Setup) 51

## Z

Zajednički ulaz za kartice 72  
Zaključavanje usluge Net TV 36

## Ž

Žična mreža 52  
Žična mrežna veza 70



AGB32-JLA-15.1005

*(Report No. / Numéro du Rapport)*

CE2010

*(Year in which the CE mark is affixed)  
(Année au cours de laquelle le marquage CE a été apposé)*

## EC DECLARATION OF CONFORMITY

*(DECLARATION DE CONFORMITE CE)*

We / Nous, PHILIPS CONSUMER LIFESTYLE BV.

*(Name / Nom de l'entreprise)*

TUSSENDIEP 4, 9206 AD DRACHTEN, NETHERLANDS

*(address / adresse)*

declare under our responsibility that the electrical product:

*(Déclarons sous notre propre responsabilité que le produit électrique:)*

Philips

*(brand name, nom de la marque)*

32/40/46PFL9705H/12 H/60 K/02 M/08, 58PFL9955H/12

*(Type version or model, référence ou modèle)*

LCD Television Receiver with integrated Wi-Fi module WUS-N11

*(product description, description du produit)*

to which this declaration relates is in conformity with the following standards:

*(Auquel cette déclaration se rapporte, est conforme aux normes harmonisées suivantes)*

EN60065:2002+A1:2006, A11:2008

EN61000-4-3:2006, -4-4:2004

EN55013:2001+A1:2003, A2:2006

EN300328: V1.7.1

EN55020:2007 EN55022:2006

EN301489-17: V1.8.1+V1.3.2:2008

EN61000-3-2:2006, -3-3:1995+A1:2001

EN62311:2008 EN62087:2003

EN61000-4-2:1995+A1:1998, A2:2001

EN55024:1998+A1:2001, A2:2003

*(title, number and date of issue of the standard / titre, numéro et date de parution de la norme)*

following the provisions of LVD, EMC, EuP and R&TTE Directives

*(Conformément aux exigences essentielles de)*

and is produced by a manufacturing organisation on ISO9001 level.

*(Et sont fabriqués conformément à une qualité au moins conforme à la norme ISO 9001)*



Brugge, 2010-05-06

*(place, date / lieu, date)*

Jan Laurent, Approbation Mgr.

*(signature, name and function / signature, nom et fonction)*



## Contact information

<b>Argentina</b>	0800 8888 7532 (gratuito)	<b>Magyarország</b>	06 80018 189 (Ingyenes hívás)
<b>België / Belgique</b>	0800 80 190 (gratis / gratuit)	<b>Nederland</b>	0800 023 0076 (gratis)
<b>Brazil</b>	0800 701 0203	<b>Norge</b>	2270 8111 (lokalsamtale)
	Sao Paulo (11) 2121 0203	<b>Österreich</b>	0800 180 016 (kostenlos)
<b>България</b>	+3592 489 99 96	<b>Polska</b>	022 3491504 (połączenie lokalne)
	(Местен разговор)	<b>Portugal</b>	800 780 903 (grátis)
<b>Česká republika</b>	800 142840 (Bezplatný hovor)	<b>România</b>	0800 894910 (gratis)
<b>China / 中国</b>	4008 800 008	<b>Россия</b>	
<b>Danmark</b>	3525 8759 (lokalt opkald)		- Москва (495) 961-1111 - Местный звонок
<b>Deutschland</b>	0800 000 7520 (kostenlos)		- 8-800-200-0880 - Местный звонок
<b>Ελλάδα</b>	0 0800 3122 1280	<b>Suisse / Schweiz / Svizzera</b>	
	Κλήση χωρίς χρέωση		0800 002 050 (kostenlos / gratuit / gratuito)
<b>España</b>	900 800 655 (gratuito)	<b>Србија</b>	+381 114 440 841 (Lokalni poziv)
<b>Estonia</b>	6008600 (local)	<b>Slovakia</b>	0800 004537 (Bezplatný hovor)
<b>France</b>	0805 025 510 (gratuit)	<b>Slovenija</b>	00386 1 280 95 00 (Lokalni klic)
<b>Hrvatska</b>	01 6403 776 (Lokalni poziv)	<b>Suomi</b>	09 23113415 (paikallispuhelu)
<b>Italia</b>	800 088 774 (gratuito)	<b>Sverige</b>	08 5792 9100 (lokalsamtal)
<b>Ireland</b>	0160 11 161 (free)	<b>Thailand / ประเทศไทย</b>	66 2 652 8652
<b>Northern Ireland</b>	0800 055 6882	<b>Türkiye</b>	0800 261 3302 (Şehiriçi arama)
<b>Казакстан</b>	007 727 250 66 17 (lokal)	<b>United Kingdom</b>	0800 331 6015 (toll free)
<b>Latvia</b>	527 37691 (local)		
<b>Lithuania</b>	67228896 (local)		
<b>Luxembourg / Luxemburg</b>			
	0800 26 550 (kostenlos / gratuit)		



Non-contractual images / Images non contractuelles / Außervertragliche Bilder  
All registered and unregistered trademarks are property of their respective owners.

Specifications are subject to change without notice  
Trademarks are the property of Koninklijke Philips Electronics N.V. or their respective owners  
2010 © Koninklijke Philips Electronics N.V. All rights reserved

[www.philips.com](http://www.philips.com)