

Manual de utilizare

65PFT6520

PHILIPS

Cuprins

| | |
|---|-----------|
| 1 Tur TV | 4 |
| 1.1 Televizor Philips Android | 4 |
| 1.2 Utilizarea aplicațiilor | 4 |
| 1.3 Experiența de joc | 4 |
| 1.4 Filme și programe pierdute | 4 |
| 1.5 Pauză TV și Înregistrări | 4 |
| 1.6 Smartphone-uri și tablete | 4 |
| 1.7 Rețele sociale | 5 |
| 1.8 3D | 5 |
| 1.9 Ambilight | 5 |
| 1.10 Ambilight + hue | 5 |
| 1.11 Conexiune Bluetooth | 5 |
| 2 Configurarea | 7 |
| 2.1 Citiți despre siguranță | 7 |
| 2.2 Suportul televizorului și montarea pe perete | 7 |
| 2.3 Sugestii de poziționare | 7 |
| 2.4 Cablul de alimentare | 7 |
| 2.5 Cablul antenei | 8 |
| 3 Conectarea televizorului Android | 9 |
| 3.1 Rețea și Internet | 9 |
| 3.2 Cont Google | 12 |
| 3.3 Galerie Philips App | 12 |
| 4 Conectarea dispozitivelor | 14 |
| 4.1 Despre conexiuni | 14 |
| 4.2 CAM cu Smart Card - CI+ | 17 |
| 4.3 Receptor - dispozitiv set-top box | 17 |
| 4.4 Sistem Home Theatre - HTS | 18 |
| 4.5 Smartphone-uri și tablete | 20 |
| 4.6 Player Blu-ray | 20 |
| 4.7 DVD player | 20 |
| 4.8 DVD player | 20 |
| 4.9 Bluetooth - boxe și gamepaduri | 21 |
| 4.10 Căști | 22 |
| 4.11 Consolă de jocuri | 22 |
| 4.12 Gamepad | 23 |
| 4.13 Hard disk USB | 23 |
| 4.14 Tastatură USB | 24 |
| 4.15 Memorie flash USB | 25 |
| 4.16 Cameră foto | 25 |
| 4.17 Cameră video | 25 |
| 4.18 Calculator | 26 |
| 5 Pornire și oprire | 27 |
| 5.1 Pornit sau în modul standby | 27 |
| 5.2 Luminozitate logo Philips | 27 |
| 5.3 Butoane de pe televizor | 27 |
| 5.4 Temporizator de standby | 27 |
| 5.5 Oprire automată | 28 |
| 6 Telecomandă | 29 |
| 6.1 Prezentare generală a tastelor | 29 |
| 6.2 Căutare vocală | 30 |
| 6.3 Tastatură | 31 |
| 6.4 Sincronizarea telecomenzii | 32 |
| 6.5 Senzor IR | 32 |
| 6.6 Baterii | 32 |
| 6.7 Curățarea | 33 |
| 7 Canale | 34 |
| 7.1 Instalare canale | 34 |
| 7.2 Liste de canale | 34 |
| 7.3 Vizionarea canalelor | 35 |
| 7.4 Canale favorite | 38 |
| 7.5 Text/Teletext | 39 |
| 7.6 Televiziune interactivă | 40 |
| 8 Ghid TV | 42 |
| 8.1 De ce aveți nevoie? | 42 |
| 8.2 Datele din Ghid TV | 42 |
| 8.3 Utilizarea ghidului TV | 42 |
| 9 Înregistrare și Pauză TV | 44 |
| 9.1 Înregistrare | 44 |
| 9.2 Pauză TV | 45 |
| 10 Primele selecții | 47 |
| 10.1 Despre primele selecții | 47 |
| 10.2 Acum pe televizorul dvs. | 47 |
| 10.3 TV online | 47 |
| 10.4 Magazine video | 48 |
| 11 Meniu Acasă | 49 |
| 11.1 Despre meniul Acasă | 49 |
| 11.2 Deschiderea meniului Acasă | 49 |
| 11.3 Căutare și Căutare vocală | 49 |
| 11.4 Profil restricționat | 49 |
| 12 MENIUL TV | 50 |
| 12.1 Despre meniul TV | 50 |
| 12.2 Deschideți meniul TV | 50 |
| 13 Surse | 51 |
| 13.1 Comutarea la un dispozitiv | 51 |
| 13.2 Opțiunile pentru o intrare TV | 51 |
| 13.3 Numele și tipul dispozitivului | 51 |
| 13.4 Joc sau calculator | 51 |
| 13.5 Rescanarea conexiunilor | 52 |
| 14 Aplicații | 53 |
| 14.1 Despre Aplicații | 53 |
| 14.2 Google play | 53 |
| 14.3 Galerie de aplicații | 54 |
| 14.4 Pornirea sau oprirea unei aplicații | 55 |
| 14.5 Blocarea aplicațiilor | 55 |
| 14.6 Gestionare aplicații | 56 |
| 14.7 Stocare | 56 |
| 15 Jocuri | 58 |
| 15.1 De ce aveți nevoie? | 58 |
| 15.2 Gamepaduri | 58 |
| 15.3 Redare joc | 58 |
| 15.4 Jocuri pe ecran împărțit | 58 |
| 15.5 Setările ideale pentru jocuri | 59 |
| 16 Internet | 60 |
| 16.1 Pornire Internet | 60 |
| 16.2 Opțiuni pe internet | 60 |
| 17 Clipuri video, fotografiile și muzică | 61 |
| 17.1 De pe o conexiune USB | 61 |
| 17.2 De pe un calculator sau de pe un dispozitiv de stocare conectat la rețea | 61 |
| 17.3 Dintr-un serviciu de stocare în cloud | 61 |
| 17.4 Redarea clipurilor video | 61 |
| 17.5 Vizualizarea fotografiilor | 62 |
| 17.6 Redarea muzicii | 62 |
| 18 Smartphone-uri și tablete | 64 |
| 18.1 Aplicația Philips TV Remote | 64 |
| 18.2 Google Cast | 64 |
| 18.3 Miracast | 64 |

| | | | | | |
|-----------|-------------------------------------|------------|--------------|---|------------|
| 18.4 | Airplay | 65 | 30.3 | Termeni de utilizare - Galeria de aplicații Philips | 108 |
| 18.5 | MHL | 66 | | | |
| 19 | Ambilight | 67 | 31 | Drepturi de autor | 110 |
| 19.1 | Stil Ambilight | 67 | 31.1 | MHL | 110 |
| 19.2 | Ambilight oprit | 67 | 31.2 | HDMI | 110 |
| 19.3 | Setările Ambilight | 67 | 31.3 | Dolby Digital Plus | 110 |
| 20 | 3D | 68 | 31.4 | DTS Premium Sound™ | 110 |
| 20.1 | De ce aveți nevoie? | 68 | 31.5 | Microsoft | 110 |
| 20.2 | Ochelari 3D | 68 | 31.6 | Wi-Fi Alliance | 110 |
| 20.3 | Vizionare 3D | 69 | 31.7 | Kensington | 110 |
| 20.4 | Vizionare optimă în 3D | 69 | 31.8 | Alte mărci comerciale | 111 |
| 20.5 | Întreținerea ochelarilor 3D | 69 | Index | 112 | |
| 20.6 | Avertisment pentru sănătate | 69 | | | |
| 21 | Vizualizare multiplă | 71 | | | |
| 21.1 | Despre Vizualizare multiplă | 71 | | | |
| 21.2 | Teletext și TV | 71 | | | |
| 21.3 | Nettv și TV | 71 | | | |
| 21.4 | HDMI și televizorul | 71 | | | |
| 22 | Setări | 72 | | | |
| 22.1 | Imagine | 72 | | | |
| 22.2 | Sunet | 77 | | | |
| 22.3 | Setările Ambilight | 81 | | | |
| 22.4 | Setări ecologice | 83 | | | |
| 22.5 | Setări generale | 83 | | | |
| 22.6 | Ceas, regiune și limbă | 86 | | | |
| 22.7 | Acces universal | 89 | | | |
| 23 | Wireless și rețele | 91 | | | |
| 23.1 | Rețea | 91 | | | |
| 23.2 | Bluetooth | 91 | | | |
| 24 | Setări Android | 92 | | | |
| 25 | Instalare canal | 93 | | | |
| 25.1 | Instalare antenă/cablu | 93 | | | |
| 25.2 | Copiere listă canale | 95 | | | |
| 26 | Software | 97 | | | |
| 26.1 | Actualizare software | 97 | | | |
| 26.2 | Versiune software | 97 | | | |
| 26.3 | Software open source | 97 | | | |
| 26.4 | Anunțuri | 98 | | | |
| 27 | Specificații | 99 | | | |
| 27.1 | Protecția mediului | 99 | | | |
| 27.2 | Alimentare | 99 | | | |
| 27.3 | Sistem de operare | 100 | | | |
| 27.4 | Recepție | 100 | | | |
| 27.5 | Display Type | 100 | | | |
| 27.6 | Rezoluție intrare ecran | 100 | | | |
| 27.7 | Dimensiuni și greutate | 100 | | | |
| 27.8 | Conectivitate | 101 | | | |
| 27.9 | Sunet | 101 | | | |
| 27.10 | Multimedia | 101 | | | |
| 28 | Ajutor și asistență | 102 | | | |
| 28.1 | Înregistrați televizorul | 102 | | | |
| 28.2 | Utilizarea asistenței | 102 | | | |
| 28.3 | Probleme | 102 | | | |
| 28.4 | Asistență online | 104 | | | |
| 28.5 | Asistență și reparații | 104 | | | |
| 29 | Siguranța și întreținerea | 106 | | | |
| 29.1 | Siguranță | 106 | | | |
| 29.2 | Întreținerea ecranului | 107 | | | |
| 30 | Condiții de utilizare | 108 | | | |
| 30.1 | Condiții de utilizare - televizorul | 108 | | | |
| 30.2 | Condiții de utilizare - televizorul | 108 | | | |

Tur TV

Televizor Philips Android

Acesta este un Philips Android TV™.

Televizorul Android oferă mii de filme, emisiuni și jocuri de la Google Play, YouTube și aplicațiile dvs. preferate.*

Căutarea vocală și recomandările personalizate înseamnă mai mult timp de distracție și mai puțin timp de căutare pentru a găsi ceva bun. Cu Google Cast încorporat, puteți transmite cu ușurință filme, spectacole și fotografii de pe dispozitivul Chromebook sau Android pe televizor.**

Cu Philips TV Remote App instalată pe smartphone sau pe tabletă, aveți canalele TV la îndemână. Afișați o fotografie pe ecranul mare al televizorului sau urmăriți emisiunea culinară preferată pe tabletă, în bucătărie. De-acum înainte, televizorul dvs. face parte din aparatura mobilă din locuință.

Conectați televizorul la rețeaua de domiciliu și la Internet.

* Televizorul trebuie să fie conectat la Internet. Ar putea fi necesare abonamente pentru anumiți furnizori de conținut.

** Redare optimizată numai pentru servicii selectate. Calitatea redării în flux pentru alte elemente de conținut poate varia. Sisteme de operare și dispozitive acceptate: Android 2.3 și mai recente, iOS® 7 și mai recente, Windows® 7 și mai recente, Mac OS® 10.7 și mai recente și sistemul de operare Chrome (versiunea 38 sau mai recentă).

Google, Android, Google Play și alte mărci sunt mărci comerciale ale Google Inc. Robotul Android este reprodus și modificat din lucrări create și distribuite de Google și utilizate în conformitate cu termenii descriși în Licența de atribuire Creative Commons 3.0.

<http://creativecommons.org/licenses/by/3.0/legalcode>

Utilizarea aplicațiilor

Pentru a vă ajuta la început, câteva aplicații practice sunt preinstalate pe televizor.

Paginile Aplicații afișează colecția de Aplicații de pe televizor. La fel ca Aplicațiile de pe smartphone sau de pe tabletă, cele de pe televizor conțin funcții speciale care fac ca vizionarea la televizor să fie o experiență și mai plăcută. Aplicații precum jocuri TV sau prognoze meteo (etc.). Sau începeți o aplicație

într-un browser de Internet, precum Google Chrome, pentru a naviga pe Internet.

Pentru mai multe informații, în **Asistență**, apăsați pe tasta colorată **— Cuvinte cheie** și căutați **Aplicații**.

Experiența de joc

Puteți juca un joc de pe o consolă de jocuri conectată, dintr-o Aplicație instalată sau, pur și simplu, un joc online de pe un site Web. Puteți configura televizorul la setările ideale pentru jocuri, pentru a vă bucura de acțiune rapidă și dinamică.

Filme și programe pierdute

Pentru a urmări un clip video închiriat, nu trebuie să ieșiți din casă.

Deschideți **Video la cerere** și vizionați cel mai recent film transmis direct pe televizorul dvs. Deschideți aplicația magazin video, creați-vă un cont personal, selectați filmul și apăsați pe **Redare**.

Serviciul Video la cerere este disponibil în anumite țări.

Pentru mai multe informații, în **Asistență**, apăsați pe tasta colorată **— Cuvinte cheie** și căutați **Video la cerere**.

Pauză TV și Înregistrări

În cazul în care conectați un hard disk USB, puteți introduce o pauză și puteți înregistra o emisiune de pe un canal TV digital.

Întrerupeți emisiunea TV urmărită și răspundeți unui apel telefonic urgent sau, pur și simplu, luați o pauză de la meci în timp ce televizorul înregistrează transmisia pe hard disk-ul USB. Îl puteți viziona din nou mai târziu.

Cu un hard disk USB conectat, puteți înregistra și emisiuni digitale. Puteți înregistra în timp ce vizionați un program sau puteți planifica înregistrarea unui program viitor.

Pentru mai multe informații, în **Asistență**, apăsați pe tasta colorată **— Cuvinte cheie** și căutați **Pauză TV** sau **Înregistrare**.

1.6

Smartphone-uri și tablete

Noua Aplicație Philips TV Remote reprezintă legătura dintre dvs. și televizor.

Cu Aplicația TV Remote instalată pe smartphone sau pe tabletă, organizați fișierele media dorite. Trimiteți fotografii, melodii sau clipuri video pe ecranul mare al televizorului sau vizionați orice canal TV în direct pe tabletă sau pe telefon. Deschideți Ghidul TV și programați o înregistrare pentru mâine. Televizorul de acasă se va ocupa de aceasta. Activați Ambilight+hue și setați cele mai calde efecte de culoare pentru camera de zi. Cu Aplicația TV Remote dețineți controlul. Poate doriți doar să reduceți volumul televizorului.

Descărcați acum Aplicația Philips TV Remote din magazinul de aplicații preferat.

Este gratuită.

Aplicația Philips TV Remote este disponibilă pentru iOS și Android.

1.7

Rețele sociale

Nu trebuie să vă ridicați pentru a verifica mesajele de la prieteni pe calculator.

Cu acest televizor, primiți mesajele de pe **rețeaua de socializare** pe ecranul televizorului. Puteți răspunde la mesaje stând pe canapea.

Pentru mai multe informații, în **Asistență**, apăsați pe tasta colorată **— Cuvinte cheie** și căutați **Aplicații**.

1.8

3D

Noul dvs. televizor este un **televizor 3D**.

Bucurați-vă de experiența captivantă a vizionării unui film în format 3D. Redați un film în format 3D pe playerul Blu-ray sau închiriați un film 3D de la un Magazin video, din meniul Acasă, Video la cerere.

Televizorul folosește tehnologia Active 3D, permițându-vă să vizionați formatul 3D la rezoluție completă.

Pentru mai multe informații, în **Asistență**, apăsați pe tasta colorată **— Cuvinte cheie** și căutați **3D**.

1.9

Ambilight

Ambilight este cea mai elegantă și exclusivistă caracteristică a noului dvs. televizor Philips.

O strălucire discretă de lumină colorată, care iluminează din spatele ecranului – îmbunătățindu-vă experiența vizuală. Cu Ambilight, ochii se relaxează, dar mintea este complet absorbită de ceea ce vedeți.

Cu **Ambilight+hue** puteți extinde suplimentar caracteristica Ambilight. Vă prezentăm becurile colorate wireless ale **Philips Hue***. Toate sunt configurate să umple camera în culori concordante cu ceea ce se vede la televizor.

Vă va fi dor de Ambilight când veți opri televizorul.

* Disponibil separat.

1.10

Ambilight + hue

Televizorul dvs. Ambilight

Tehnologia unică Ambilight de la Philips depășește limitele obișnuitului. Nu numai că ecranul pare mult mai lat, dar experiența telespectatorului este mult mai captivantă prin proiectarea unei iluminări de lățime extinsă din părțile laterale ale televizorului pe pereții înconjurători. Culoarea, caracterul vibrant și entuziasmul ies din ecran și pătrund în cameră, aducând cu ele o experiență de vizionare mai plină de emoții, intensă și captivantă.

Ambilight + Hue

Umpleți-vă spațiul și viața cu minunea Ambilight. Ambilight + hue* vă permite să extindeți experiența Ambilight în camera dvs.

Cu **Ambilight+hue** puteți extinde suplimentar caracteristica Ambilight. Vă prezentăm becurile colorate wireless ale **Philips Hue***. Toate sunt configurate să umple camera în culori concordante cu ceea ce se vede la televizor.

Televizorul dvs. cu Ambilight și becurile Hue „comunică” între ele wireless, înconjurându-vă cu emoția, puterea și culoarea Ambilight.

*Setul hue este disponibil separat.

Conexiune Bluetooth

Televizorul este prevăzut cu tehnologie Bluetooth la interior.

Puteți conecta boxe wireless suplimentare sau o cască wireless. Uitați de cablurile de conectare, sincronizarea dispozitivului dvs. cu televizorul este suficientă.

Pentru mai multe informații, în **Asistență**, apăsați pe tasta colorată  **Cuvinte cheie** și căutați Bluetooth sau **Boxe wireless**.

Configurarea

2.1

Citiți despre siguranță

Înainte de a folosi televizorul, citiți instrucțiunile de siguranță.

Pentru a citi instrucțiunile, în **Asistență**, apăsați tasta colorată **—** Cuvinte cheie și căutați **Instrucțiuni de siguranță**.

2.2

Suportul televizorului și montarea pe perete

Suportul televizorului

Puteți găsi instrucțiunile de montare a standului TV în Ghidul de pornire rapidă care însoțește televizorul. În cazul pierderii acestui ghid, îl puteți descărca de la adresa www.philips.com.

Utilizați codul de produs al televizorului pentru a căuta Ghidul de inițiere rapidă de descărcat.

Montarea pe perete

Televizorul dvs. este, de asemenea, pregătit pentru o consolă de montare pe perete compatibil VESA (vândut separat).

Folosiți următorul cod VESA la achiziționarea suportului pentru montare pe perete . . .

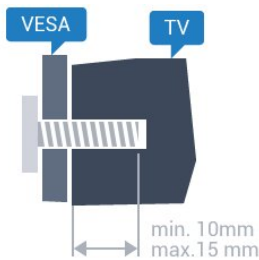

- 32PFx6500
- VESA MIS-F 100x100, M4
- 40PFx6510,
- 40PFx6540, 40PFx6550, 40PFx6560, 40PFx6580
- VESA MIS-F 200x200, M4
- 50PFx6510,
- 50PFx6540, 50PFx6550, 50PFx6560, 50PFx6580
- VESA MIS-F 400x200, M6
- 55PFx6510,
- 55PFx6540, 55PFx6550, 55PFx6560, 55PFx6580
- VESA MIS-F 400x200, M6
- 65PFx6520

VESA MIS-F 400x400, M6

Pregătirea

Mai întâi demontați cele 4 capace din plastic de pe bușoanele filetate situate în partea din spate a televizorului.

Verificați dacă șuruburile metalice, furnizate pentru montarea televizorului pe consola compatibilă VESA, intră aproximativ 10 mm în interiorul bușoanelor filetate ale televizorului.

Atenție

Montarea pe perete a televizorului necesită o tehnică specială și trebuie să fie efectuată numai de către personal calificat. Montarea pe perete a televizorului trebuie să respecte standardele de siguranță aplicabile conform greutății televizorului. Citiți și precauțiile de siguranță înainte să poziționați televizorul.

TP Vision Europe B.V. nu își asumă nicio responsabilitate pentru montarea incorectă sau orice tip de montare care poate produce accidente sau vătămări corporale.

2.3

Sugestii de poziționare

- Poziționați televizorul astfel încât lumina să nu cadă direct pe ecran.
- Reduceți iluminarea din cameră pentru un efect Ambilight optim.
- Poziționați televizorul la o distanță de până la 15 cm de perete.
- Distanța ideală pentru vizionarea la televizor este de 3 ori dimensiunea diagonalei ecranului. Când stați jos, ochii dvs. trebuie să se afle la nivelul centrului ecranului.



2.4

Cablul de alimentare

- Introduceți cablul de alimentare în conectorul **POWER** din partea posterioară a televizorului.
- Asigurați-vă de introducerea cablului de alimentare în conector, în condiții de siguranță.
- Asigurați-vă că ștecărul din priza de perete este accesibil în orice moment.
- Când deconectați cablul de alimentare, trageți întotdeauna de ștecăr, niciodată de cablu.

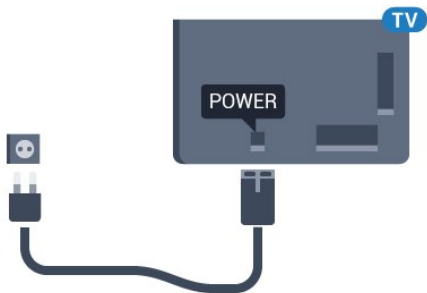

Deși acest televizor are un consum foarte redus de energie în modul standby, pentru a economisi energia, scoateți ștecherul din priză dacă nu utilizați televizorul o durată îndelungată de timp.

Pentru mai multe informații, în **Asistență**, apăsați tasta colorată **—** Cuvinte cheie și căutați **Pornire**, pentru mai multe informații despre pornirea sau oprirea televizorului.

2.5

Cablul antenei

Introduceți bine mufa antenei în intrarea pentru **Antenă** din partea posterioară a televizorului.

Puteți conecta propria antenă sau vă puteți conecta la un semnal de antenă de la un sistem de distribuție de antenă. Utilizați un conector IEC de antenă RF coaxial de 75 ohmi.

Utilizați această conexiune de antenă pentru semnalele de intrare DVB-T și DVB-C.

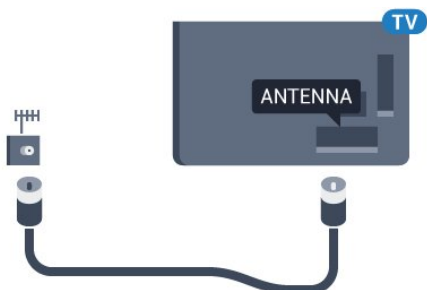

Conectarea televizorului Android

Rețea și Internet

Rețea la domiciliu

Pentru a vă bucura de toate capacitățile televizorului dvs. Philips Android, televizorul dvs. trebuie conectat la Internet.

Conectați televizorul la o rețea de domiciliu cu o conexiune la internet de mare viteză. Puteți conecta televizorul dvs. wireless sau prin cablu de conectare la routerul de rețea.

Conectare la rețea

Conexiune wireless

De ce aveți nevoie?

Pentru a conecta televizorul la Internet fără a folosi un cablu, aveți nevoie de un router Wi-Fi cu conexiune la Internet.

Utilizați un router cu o conexiune de mare viteză (bandă largă) la Internet.



Realizarea conexiunii

Wireless

Pentru a realiza o conexiune wireless...

- 1 - Apăsați , selectați **Toate setările** și apăsați **OK**.
- 2 - Selectați **Wireless și rețele** și apăsați pe **▶** (dreapta) pentru a accesa meniul.
- 3 - Selectați **Cu cablu sau Wi-Fi > Conectare la rețea** și apăsați pe **OK**.

- 4 - Selectați **Wireless** și apăsați pe **OK**.
- 5 - În lista cu rețelele găsite, selectați rețeaua dvs. wireless. Dacă rețeaua dvs. nu este în listă deoarece numele rețelei este ascuns (ați oprit difuzarea SSID la router), selectați **Adăugarea unei rețele noi** pentru a introduce personal numele rețelei.
- 6 - În funcție de tipul routerului, puteți să introduceți cheia de criptare (WEP, WPA sau WPA2). Dacă ați introdus anterior cheia de criptare pentru această rețea, puteți face clic pe **OK** pentru a realiza imediat conexiunea.
- 7 - Se va afișa un mesaj la stabilirea cu succes a conexiunii.

WPS

Dacă routerul este prevăzut cu WPS, puteți conecta routerul direct, fără a efectua scanarea pentru căutarea rețelelor. Dacă în rețeaua dvs. wireless există dispozitive care utilizează sistemul de criptare de securitate WEP, utilizarea WPS nu este posibilă.

- 1 - Apăsați , selectați **Toate setările** și apăsați **OK**.
- 2 - Selectați **Wireless și rețele** și apăsați pe **▶** (dreapta) pentru a accesa meniul.
- 3 - Selectați **Cu cablu sau Wi-Fi > Conectare la rețea** și apăsați pe **OK**.
- 4 - Selectați **WPS** și apăsați pe **OK**.
- 5 - Accesați routerul, apăsați pe butonul WPS și reveniți la televizor în 2 minute.
- 6 - Faceți clic pe **Conectare** pentru a realiza conexiunea.
- 7 - Se va afișa un mesaj la stabilirea cu succes a conexiunii.

WPS cu cod PIN

Dacă routerul este prevăzut cu WPS cu cod PIN, puteți conecta routerul direct, fără a efectua scanarea pentru căutarea rețelelor. Dacă în rețeaua dvs. wireless există dispozitive care utilizează sistemul de criptare de securitate WEP, utilizarea WPS nu este posibilă.

- 1 - Apăsați , selectați **Toate setările** și apăsați **OK**.
- 2 - Selectați **Wireless și rețele** și apăsați pe **▶** (dreapta) pentru a accesa meniul.
- 3 - Selectați **Cu cablu sau Wi-Fi > Conectare la rețea** și apăsați pe **OK**.
- 4 - Selectați **WPS cu cod PIN** și apăsați pe **OK**.
- 5 - Notați-vă codul PIN de 8 cifre afișat și introduceți-l în software-ul routerului, de la calculator. Consultați manualul routerului cu privire la modul de introducere a codului PIN în software-ul routerului.
- 6 - Faceți clic pe **Conectare** pentru a realiza conexiunea.
- 7 - Se va afișa un mesaj la stabilirea cu succes a

conexiunii.

Depanare

Rețeaua wireless nu este găsită sau este distorsionată.

- Cuptoarele cu microunde, telefoanele DECT sau alte dispozitive Wi-Fi 802.11b/g/n din imediata apropiere pot perturba rețeaua fără fir.
- Asigurați-vă că firewall-urile din rețeaua dvs. permit accesul la conexiunea TV fără fir.
- Dacă rețeaua fără fir nu funcționează corect la domiciliul dvs., încercați instalarea rețelei cu fir.

Internetul nu funcționează

- În cazul în care conexiunea la router este în bune condiții, verificați conexiunea routerului la Internet.

PC-ul și conexiunea la Internet sunt lente

- Consultați manualul de utilizare al routerului fără fir pentru informații privind raza de acțiune în interior, rata de transfer și alți factori de calitate a semnalului.
- Aveți nevoie de o conexiune de Internet de mare viteză (de bandă largă) pentru routerul dvs.

DHCP

- În cazul în care conectarea eșuează, puteți verifica setarea DHCP (Dynamic Host Configuration Protocol - protocolul de configurare dinamică a gazdei) a routerului. DHCP trebuie să fie setat la Pornit.

Conexiune cu cablu

De ce aveți nevoie?

Pentru a conecta televizorul la Internet aveți nevoie de un router de rețea cu conexiune la Internet. Utilizați un router cu o conexiune de mare viteză (bandă largă) la Internet.

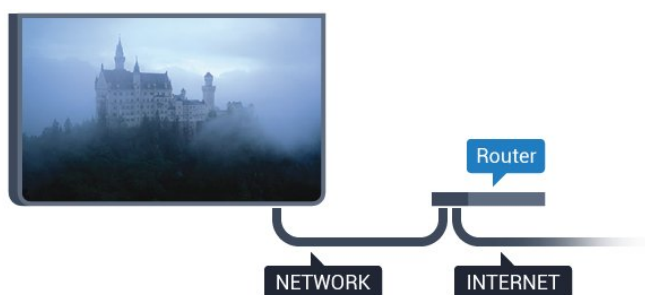

Realizarea conexiunii

Pentru a realiza o conexiune prin cablu...

- 1 - Conectați routerul la televizor cu ajutorul unui cablu de rețea (cablu Ethernet**).
- 2 - Asigurați-vă că routerul este pornit.
- 3 - Apăsați **⚙️**, selectați **Toate setările** și apăsați **OK**.
- 4 - Selectați **Wireless și rețele** și apăsați

pe **➤** (dreapta) pentru a accesa meniul.

5 - Selectați **Cu cablu sau Wi-Fi > Conectare la rețea** și apăsați pe **OK**.

6 - Selectați **LAN** și apăsați **OK**. Televizorul caută constant conexiunea la rețea.

7 - Se va afișa un mesaj la stabilirea cu succes a conexiunii.

În cazul în care conectarea eșuează, puteți verifica setarea DHCP a routerului. DHCP trebuie să fie setat la Pornit.

**Pentru a respecta reglementările CEM, utilizați un cablu Ethernet FTP Cat. 5E ecranat.

Setări rețea

Vizualizați setările rețelei

Aici puteți vizualiza toate setările curente ale rețelei. Adresele IP și MAC, puterea semnalului, viteza, metoda de criptare etc.

Pentru a vizualiza setările curente ale rețelei...

1 - Apăsați **⚙️**, selectați **Toate setările** și apăsați **OK**.

2 - Selectați **Wireless și rețele** și apăsați pe **➤** (dreapta) pentru a accesa meniul.

3 - Selectați **Cu cablu sau Wi-Fi > Vizualizare setări de rețea** și apăsați pe **OK**.

4 - Apăsați **⬅** (stânga) de mai multe ori, dacă este necesar, pentru a închide meniul.

Configurare rețea

Dacă sunteți un utilizator cu experiență și doriți să instalați rețeaua cu adresă IP statică, setați televizorul la IP static.

Pentru a seta televizorul la IP static...

1 - Apăsați **⚙️**, selectați **Toate setările** și apăsați **OK**.

2 - Selectați **Wireless și rețele** și apăsați pe **➤** (dreapta) pentru a accesa meniul.

3 - Selectați **Cu cablu sau Wi-Fi > Configurare rețea** și apăsați pe **OK**.

4 - Selectați **IP static** și apăsați pe **OK** pentru a activa **Config. IP static**.

5 - Selectați **Config. IP static** și configurați conexiunea.

6 - Puteți seta numărul pentru **Adresă IP**, **Mască net**, **Poartă**, **DNS 1**, or **DNS 2**.

7 - Apăsați **⬅** (stânga) de mai multe ori, dacă este necesar, pentru a închide meniul.

Pornire cu Wi-Fi (WoWLAN)

Puteți porni acest televizor cu smartphone-ul sau cu tableta dacă televizorul este în standby. Setarea **Pornire cu Wi-Fi (WoWLAN)** trebuie să fie setată la Pornit.

Pentru a porni WoWLAN...

- 1 - Apăsați , selectați **Toate setările** și apăsați **OK**.
- 2 - Selectați **Wireless și rețele** și apăsați pe **➤** (dreapta) pentru a accesa meniul.
- 3 - Selectați **Cu cablu sau Wi-Fi > Pornire cu Wi-Fi (WoWLAN)** și apăsați pe **OK**.
- 4 - Selectați **Activ** și apăsați **OK**.
- 5 - Apăsați **◀** (stânga) de mai multe ori, dacă este necesar, pentru a închide meniul.

Activarea conexiunii Wi-Fi

Puteți să activați sau să dezactivați conexiunea Wi-Fi pe televizorul dvs.

Pentru a porni Wi-Fi...

- 1 - Apăsați , selectați **Toate setările** și apăsați **OK**.
- 2 - Selectați **Wireless și rețele** și apăsați pe **➤** (dreapta) pentru a accesa meniul.
- 3 - Selectați **Cu cablu sau Wi-Fi > Activare/Dezactivare Wi-Fi** și apăsați pe **OK**.
- 4 - Selectați **Activ** și apăsați **OK**.
- 5 - Apăsați **◀** (stânga) de mai multe ori, dacă este necesar, pentru a închide meniul.

DMR - Digital Media Renderer

Dacă fișierele media nu sunt redade pe televizor, asigurați-vă că funcția Digital Media Renderer este activată. Ca setare din fabrică, funcția DMR este activată.

Pentru a porni DMR...

- 1 - Apăsați , selectați **Toate setările** și apăsați **OK**.
- 2 - Selectați **Wireless și rețele** și apăsați pe **➤** (dreapta) pentru a accesa meniul.
- 3 - Selectați **Cu cablu sau Wi-Fi > Digital Media Renderer - DMR** și apăsați pe **OK**.
- 4 - Selectați **Activ** și apăsați **OK**.
- 5 - Apăsați **◀** (stânga) de mai multe ori, dacă este necesar, pentru a închide meniul.

Pornirea Wi-Fi Miracast

Activați Wi-Fi Miracast pentru partajarea ecranului smartphone-ului, tabletei sau calculatorului dvs. pe televizor.

Pentru pornirea Miracast...

- 1 - Apăsați , selectați **Toate setările** și apăsați **OK**.
- 2 - Selectați **Wireless și rețele** și apăsați pe **➤** (dreapta) pentru a accesa meniul.
- 3 - Selectați **Cu cablu sau Wi-Fi > Wi-Fi Miracast** și apăsați pe **OK**.
- 4 - Selectați **Activ** și apăsați **OK**.
- 5 - Apăsați **◀** (stânga) de mai multe ori, dacă este necesar, pentru a închide meniul.

Pentru mai multe informații, în **Asistență**, apăsați pe tasta colorată  **Cuvinte cheie** și căutați **Miracast™**, **porniți**.

Ștergere conexiuni Wi-Fi Miracast

Goliți lista cu dispozitivele conectate și blocate care sunt utilizate cu Miracast.

Pentru ștergerea conexiunilor Miracast...

- 1 - Apăsați , selectați **Toate setările** și apăsați **OK**.
- 2 - Selectați **Wireless și rețele** și apăsați pe **➤** (dreapta) pentru a accesa meniul.
- 3 - Selectați **Cu cablu sau Wi-Fi > Conexiuni Wi-Fi Miracast** și apăsați pe **OK**.
- 4 - Selectați **Ștergere tot** și apăsați **OK**.
- 5 - Apăsați **◀** (stânga) de mai multe ori, dacă este necesar, pentru a închide meniul.

Wi-Fi Smart Screen

Pentru a viziona canale TV digitale pe smartphone sau pe tabletă cu ajutorul Aplicației Philips TV Remote, trebuie să activați Wi-Fi Smart Screen. Este posibil ca anumite canale codate să nu poată fi vizionate pe dispozitivul mobil.

Pentru a activa Wi-Fi Smart Screen...

- 1 - Apăsați , selectați **Toate setările** și apăsați **OK**.
- 2 - Selectați **Wireless și rețele** și apăsați pe **➤** (dreapta) pentru a accesa meniul.
- 3 - Selectați **Cu cablu sau Wi-Fi > Wi-Fi Smart Screen** și apăsați pe **OK**.
- 4 - Selectați **Activ** și apăsați **OK**.
- 5 - Apăsați **◀** (stânga) de mai multe ori, dacă este necesar, pentru a închide meniul.

Nume rețea TV

Dacă aveți mai multe televizoare în rețeaua de la domiciliu, puteți alocă televizorului un nume unic.

Pentru a schimba numele televizorului...

- 1 - Apăsați , selectați **Toate setările** și apăsați **OK**.
- 2 - Selectați **Wireless și rețele** și apăsați pe **➤** (dreapta) pentru a accesa meniul.
- 3 - Selectați **Cu cablu sau Wi-Fi > Nume rețea TV** și apăsați pe **OK**.
- 4 - Introduceți numele cu tastatura de pe ecran sau cu telecomanda cu tastatură (dacă este disponibil).
- 5 - Selectați **✓** pentru a confirma modificarea.
- 6 - Apăsați **◀** (stânga) de mai multe ori, dacă este necesar, pentru a închide meniul.

Ștergere memorie Internet

Cu **Ștergere memorie Internet**, puteți șterge toate fișierele Internet și datele de conectare memorate pe televizor, cum ar fi parole, module cookie și istoric.

Pentru a șterge memoria Internet...

- 1 - Apăsați , selectați **Toate setările** și apăsați **OK**.
- 2 - Selectați **Wireless și rețele** și apăsați pe **➤** (dreapta) pentru a accesa meniul.
- 3 - Selectați **Cu cablu sau Wi-Fi > Ștergere memorie Internet** și apăsați pe **OK**.
- 4 - Selectați **OK** pentru a confirma.
- 5 - Apăsați **◀** (stânga) de mai multe ori, dacă este necesar, pentru a închide meniul.

Transfer de fișiere

Televizorul se poate conecta la alte dispozitive din rețeaua wireless, cum ar fi calculatorul sau smartphone-ul. Puteți folosi un calculator cu Microsoft Windows sau Apple OS X.

Pe acest televizor, puteți deschide fotografiile, melodiile și clipuri video stocate pe calculator.

3.2

Cont Google

Conectare

Pentru a vă bucura de toate capacitățile televizorului dvs. Philips Android, vă puteți conecta la Google cu contul dvs. Google.

Conectându-vă, veți putea să jucați jocurile dvs. preferate pe telefon, tabletă și TV. De asemenea, veți primi recomandări personalizate de clipuri video și

muzică pe ecranul Acasă al televizorului dvs., ca și acces la YouTube, Google Play și alte aplicații.

Conectare

Folosiți-vă **contul Google** existent pentru a vă conecta la Google pe televizor. Un cont Google constă dintr-o adresă de e-mail și o parolă. Dacă încă nu aveți un cont Google, folosiți-vă calculatorul sau tableta pentru a crea unul (accounts.google.com). Pentru a juca jocuri cu Google Play, aveți nevoie de un profil Google+. Dacă nu v-ați conectat la prima instalare a televizorului, vă puteți conecta ulterior, oricând.

Pentru a vă conecta după ce ați făcut instalarea televizorului...



- 1 - Apăsați , selectați **Toate setările** și apăsați **OK**.
- 2 - Selectați **Setări Android** și apăsați **OK**.
- 3 - Apăsați **▼** (jos) și selectați **Personal > Adăugare cont** și apăsați **OK**.
- 4 - Apăsați **OK** la **CONECTARE**.
- 5 - De la tastatura telecomenzii, introduceți adresa dvs. de e-mail și apăsați tasta mică **OK** din partea dreaptă a tastaturii.
- 6 - Introduceți-vă parola și apăsați aceeași mică tastă **OK** pentru a vă conecta.
- 7 - Apăsați **◀** (stânga) de mai multe ori, dacă este necesar, pentru a închide meniul.

Dacă doriți să vă conectați cu un alt cont Google, mai întâi deconectați-vă și conectați-vă cu celălalt cont.

Setări Android

Puteți seta sau vizualiza mai multe setări sau informații specifice Android. Puteți găsi lista aplicațiilor instalate pe televizorul dvs. și spațiul de stocare de care au nevoie. Puteți seta limba pe care doriți să o utilizați cu căutarea vocală. Puteți configura tastatura de pe ecran sau permite aplicațiilor să vă utilizeze locația. Explorați diferitele setări Android. Puteți accesa www.support.google.com/androidtv pentru mai multe informații despre aceste setări.

Pentru a deschide aceste setări...

- 1 - Apăsați , selectați **Toate setările** și apăsați **OK**.
- 2 -  **Android**  **OK**.
- 3 - Explorați diferitele setări Android.
- 4 - Apăsați pe **◀ BACK** dacă este necesar, pentru a închide meniul.

Galerie Philips App

Aplicații Philips

Conectați televizorul la Internet pentru a vă bucura de aplicațiile selectate de Philips. Aceste aplicații sunt concepute special pentru televizor. **Galeria Philips App** oferă o mare diversitate de aplicații. Pentru unele țări, puteți instala aplicații ale unui magazin video local sau aplicații ale furnizorilor de televiziune din țara dvs. Ultima variantă poate oferi servicii Catch-Up TV.

Colecția de aplicații a galeriei Philips App poate varia în funcție de țară sau regiune.

Unele aplicații ale galeriei de aplicații sunt preinstalate pe televizorul dvs. Pentru a instala alte aplicații din galeria de aplicații, vi se va cere să fiți de acord cu Termenii de utilizare. Puteți configura Setările de confidențialitate conform preferințelor dvs.

Condiții de utilizare

Pentru a instala și utiliza aplicațiile galeriei Philips App, trebuie să fiți de acord cu Termenii de utilizare. Dacă nu ați fost de acord cu acești termeni la prima instalare a televizorului, puteți fi de acord oricând mai târziu. În momentul în care sunteți de acord cu Termenii de utilizare, unele aplicații vor fi disponibile imediat, iar dvs. puteți răsfoi galeria Philips App pentru a instala alte aplicații.

Pentru a fi de acord cu Termenii de utilizare după ce ați făcut instalarea televizorului...

1 - Apăsați  HOME și selectați **Colecția Philips > Galeria de aplicații** și apăsați OK pentru a deschide galeria de aplicații.

2 - Puteți selecta **Termeni de utilizare**, apoi apăsați OK pentru a citi.

3 - Selectați **Acceptare** și apăsați pe OK. Nu puteți anula această aprobare.

4 - Apăsați pe  BACK pentru a închide meniul.

galeriei Philips App...

1 - Apăsați  HOME și selectați **Colecția Philips > Galeria de aplicații** și apăsați OK pentru a deschide galeria de aplicații.

2 - Puteți selecta **Politica de confidențialitate**, apoi apăsați OK pentru a citi.

3 - Selectați **Acceptare** și apăsați pe OK. Nu puteți anula această aprobare.

4 - Apăsați pe  BACK pentru a închide meniul.

Setări de confidențialitate

Puteți configura unele setări de confidențialitate pentru aplicațiile galeriei Philips App.

- Puteți permite trimiterea statisticilor tehnice către Philips.
- Puteți permite recomandări personale.
- Puteți permite module cookie.
- Puteți comuta la Blocaj copii pentru aplicațiile din categoria 18+.

Pentru a configura setările de confidențialitate ale

Conectarea dispozitivelor

Despre conexiuni

Ghid de conectivitate

Întotdeauna conectați la televizor dispozitivul care dispune de conexiunea cu cea mai bună calitate. De asemenea, utilizați cabluri de calitate pentru a asigura transferul adecvat al imaginilor și sunetului.

Când conectați un dispozitiv, televizorul recunoaște tipul acestuia și atribuie fiecărui dispozitiv un nume de tip corect. Dacă doriți, puteți modifica numele tipului. Dacă se setează un nume de tip corect, televizorul comută automat la setările TV ideale când comutați la acest dispozitiv în meniul Surse.

Dacă aveți nevoie de ajutor pentru a conecta mai multe dispozitive la televizor, puteți vizita Ghidul de conectivitate al televizoarelor Philips. Ghidul oferă informații privind modul de conectare și cablurile care trebuie utilizate.

Vizitați www.connectivityguide.philips.com

Port de antenă

Dacă dispuneți de o cutie set-top (receptor digital) sau de un recorder, conectați cablurile de antenă pentru a trece semnalul de antenă mai întâi prin cutia set-top și/sau prin recorder înainte de a ajunge la televizor. Astfel, antena și cutia set-top pot trimite posibile canale suplimentare la recorder, în vederea înregistrării.

Porturi HDMI

Calitate HDMI

Conexiunea de tip HDMI dispune de cea mai bună calitate a imaginii și a sunetului. Un cablu HDMI combină semnalele audio și video. Utilizați un cablu HDMI pentru semnal TV.

Pentru un transfer de cea mai bună calitate a semnalului, utilizați un cablu HDMI de mare viteză și nu folosiți un cablu HDMI mai lung de 5 m.

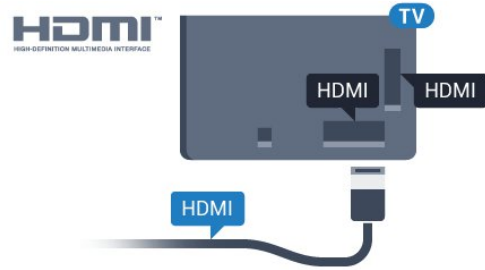

Protecție la copiere

Cablurile HDMI acceptă HDCP (High-bandwidth Digital Contents Protection – Protecție conținut digital pentru lățime de bandă mare). HDCP este un semnal de protecție la copiere, care nu permite copierea conținutului de pe un disc DVD sau Blu-ray. Se mai numește și DRM (Digital Rights Management – Managementul drepturilor digitale).

HDMI ARC

Toate conexiunile HDMI de pe televizor sunt prevăzute cu tehnologia HDMI ARC (Audio Return Channel).

Dacă dispozitivul, de obicei un Home Theatre (HTS), dispune și de conexiunea HDMI ARC, conectați-l la oricare dintre mufele HDMI ale acestui televizor. Datorită conexiunii HDMI ARC, nu este necesară conectarea cablului audio suplimentar care trimite la HTS sunetul aferent imaginii de la televizor. Conexiunea HDMI combină ambele semnale.

Puteți utiliza orice conexiune HDMI de la acest televizor pentru a conecta sistemul HTS, dar conexiunea ARC este disponibilă numai pentru 1 dispozitiv/conexiune la un moment dat.

HDMI MHL

Prin HDMI MHL, puteți trimite ceea ce vedeți pe smartphone-ul sau tableta Android pe un ecran TV.

Conexiunea HDMI 4 de pe acest televizor încorporează MHL 2,0 (Mobile High-Definition Link – legătură mobilă de înaltă definiție).

Această conexiune prin cablu oferă o stabilitate și o lățime de bandă mari, latență redusă, lipsa interferenței wireless și o reproducere a sunetului de bună calitate. Pe lângă aceasta, conexiunea MHL va încărca bateria smartphone-ului sau tabletei dvs. Deși conectat, dispozitivul dvs. mobil nu se va încărca atunci când televizorul este în standby.

Informați-vă în privința a ce tip de cablu MHL pasiv care este potrivit pentru dispozitivul dvs. mobil. În particular, cu conectorul HDMI pentru TV pe o parte, tipul de conector de care aveți nevoie pentru a vă conecta la smartphone sau tabletă.

MHL, Mobile High-Definition Link și sigla MHL sunt

HDMI CEC - EasyLink

EasyLink

Conexiunea de tip HDMI dispune de cea mai bună calitate a imaginii și a sunetului. Un cablu HDMI combină semnalele audio și video. Utilizați un cablu HDMI pentru a obține semnale TV de înaltă definiție (HD). Pentru un transfer de cea mai bună calitate a semnalului, utilizați un cablu HDMI de mare viteză și nu folosiți un cablu HDMI mai lung de 5 m.

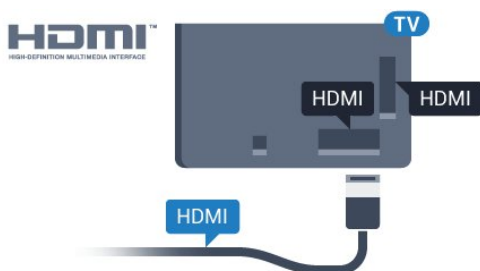

EasyLink HDMI CEC

Dacă dispozitivele dvs. sunt conectate cu HDMI și sunt prevăzute cu tehnologie EasyLink, le puteți controla cu ajutorul telecomenzii. Este necesar ca EasyLink HDMI CEC să fie pornit pe televizor și pe dispozitivul conectat.

Cu tehnologia EasyLink, puteți controla un dispozitiv conectat cu ajutorul telecomenzii televizorului. EasyLink utilizează HDMI CEC (Consumer Electronics Control) pentru a comunica cu dispozitivele conectate. Dispozitivele trebuie să fie compatibile HDMI CEC și trebuie să fie conectate prin intermediul unei conexiuni HDMI.

Configurare EasyLink

Televizorul este livrat cu funcția EasyLink activată. Asigurați-vă că toate setările HDMI CEC sunt configurate corect la dispozitivele EasyLink conectate. Este posibil ca EasyLink să nu funcționeze cu dispozitive de alte mărci.

HDMI CEC pe alte mărci

Funcționalitatea HDMI CEC are diferite nume, în funcție de marcă. Unele exemple sunt: Anynet, Aquos Link, Bravia Theatre Sync, Kuro Link, Simplink și Viera Link. Nu toate mărcile sunt complet compatibile cu EasyLink.

Numele de mărci HDMI CEC indicate ca exemple reprezintă proprietatea deținătorilor respectivi.

Operarea dispozitivelor

Pentru operarea unui dispozitiv conectat prin HDMI și configurat cu EasyLink, selectați dispozitivul sau activitatea acestuia din lista de conexiuni a televizorului. Apăsați **SOURCES**, selectați un dispozitiv cuplat la o conexiune HDMI și apăsați pe **OK**.

Odată ce dispozitivul este selectat, acesta poate fi controlat de la telecomanda televizorului. Totuși, tastele **HOME** și **OPTIONS** precum și alte taste TV, nu sunt transmise dispozitivului.

Dacă tasta care vă trebuie nu se regăsește pe telecomanda televizorului, o puteți selecta din meniul Opțiuni.

Apăsați **OPTIONS** și selectați **Comenzi** din bara de meniu. Pe ecran, selectați tasta de pe dispozitiv de care aveți nevoie și apăsați pe **OK**.

Este posibil ca unele taste de dispozitiv foarte specifice acestuia să nu fie disponibile în meniul Comenzi.

Numai dispozitivele care acceptă funcția **Telecomandă cu EasyLink** răspund la semnalul telecomenzii televizorului.

EasyLink Activat sau Oprit

Puteți comuta EasyLink la Activat sau Oprit. Televizorul este livrat cu toate setările EasyLink activate.

Pentru a dezactiva complet EasyLink...

- 1 - Apăsați **Settings**, selectați **Toate setările** și apăsați **OK**.
- 2 - Selectați **Setări generale** și apăsați pe **dreapta** pentru a accesa meniul.
- 3 - Selectați **EasyLink**, apăsați pe **dreapta** și selectați **EasyLink** cu un pas mai mult.
- 4 - Selectați **Oprit**.
- 5 - Apăsați **stânga** de mai multe ori, dacă este necesar, pentru a închide meniul.

Telecomanda EasyLink

Dacă doriți ca dispozitivele să comunice, dar nu doriți să le controlați cu ajutorul telecomenzii televizorului, puteți dezactiva separat telecomanda EasyLink.

Pentru a activa sau dezactiva telecomanda EasyLink...

- 1 - Apăsați **Settings**, selectați **Toate setările** și apăsați **OK**.
- 2 - Selectați **Setări generale** și apăsați pe **dreapta** pentru a accesa meniul.
- 3 - Selectați **EasyLink > Telecomandă cu EasyLink** și apăsați pe **OK**.
- 4 - Selectați **Pornit sau Oprit** și apăsați pe **OK**.
- 5 - Apăsați **stânga** de mai multe ori, dacă este

necesar, pentru a închide meniul.

DVI la HDMI

Dacă aveți un dispozitiv care dispune numai de conexiune DVI, îl puteți conecta la oricare dintre conexiunile HDMI utilizând un adaptor DVI-HDMI.

Utilizați un adaptor DVI la HDMI dacă dispozitivul dvs. are numai o conexiune DVI. Utilizați una dintre conexiunile HDMI și adăugați un cablu Audio S/D (mini-jack de 3,5 mm) la Audio In pentru sunet, în partea din spate a televizorului.

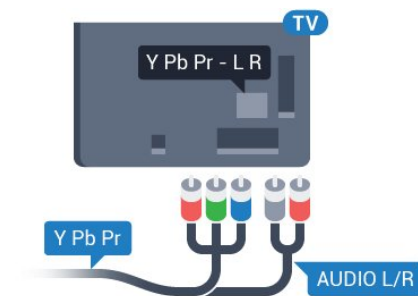
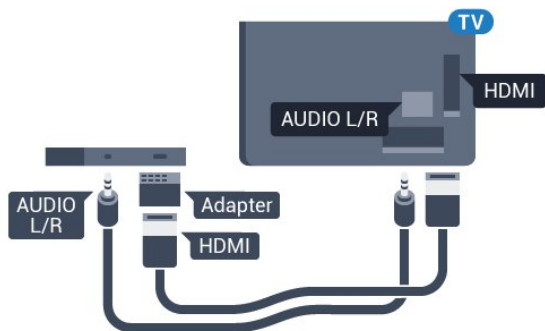

Protecție la copiere

Cablurile DVI și HDMI acceptă HDCP (High-bandwidth Digital Contents Protection – Protecție conținut digital pentru lățime de bandă mare). HDCP este un semnal de protecție la copiere, care nu permite copierea conținutului de pe un disc DVD sau Blu-ray. Se mai numește și DRM (Digital Rights Management – Managementul drepturilor digitale).

Y Pb Pr – Componente

Semnalul video pe componente YPbPr este o conexiune de calitate superioară.

Conexiunea YPbPr se poate folosi pentru semnale TV de înaltă definiție (HD). Lângă semnalul Y, semnalele Pb și Pr adaugă semnalele de sunet Audio stânga, respectiv Audio dreapta.

Potrivii culorile conectorului YPbPr (verde, albastru, roșu) cu fișele de cablu atunci când conectați. Folosiți un cablu cinch audio S/D dacă dispozitivul are și ieșire de sunet.

Scart

SCART este o conexiune de bună calitate.

Conexiunea SCART se poate utiliza pentru semnalele video CVBS și RGB, dar nu și pentru semnalele TV de înaltă definiție (High Definition – HD). Conexiunea SCART combină semnalele video și audio. Conexiunea SCART acceptă și redare NTSC.

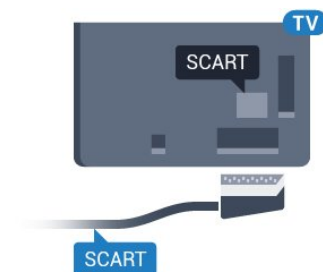

Ieșire audio - optică

Ieșirea audio - optică este o conexiune pentru sunet de calitate superioară.

Această conexiune optică poate suporta 5.1 canale audio. Dacă dispozitivul dvs., de obicei un sistem Home Theatre (HTS), nu este prevăzut cu conexiune HDMI ARC, puteți utiliza această conexiune cu conexiunea Intrare audio - optică de pe HTS. Conexiunea Ieșire audio - optică trimite sunetul de la televizor către HTS.

Puteți seta tipul semnalului de ieșire audio conform caracteristicilor de sunet ale sistemului dvs. Home Theatre.

Pentru mai multe informații, în **Asistență**, apăsați pe tasta colorată **— Cuvinte cheie** și căutați **Setări ieșire audio**.

Dacă sunetul nu se potrivește cu imaginea de pe ecran, puteți regla sincronizarea audio-video. Pentru mai multe informații, în **Asistență**, apăsați pe tasta colorată **— Cuvinte cheie** și căutați **Sincronizare audio-video**.

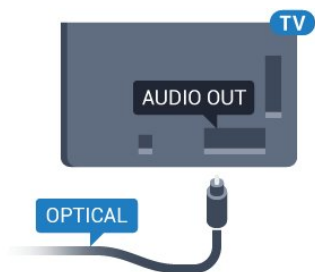

4.2

CAM cu Smart Card - CI+

CI+

Acest televizor este compatibil cu accesul condiționat CI+.

Cu ajutorul CI+ puteți urmări programe HD premium, de exemplu filme și emisiuni sportive, oferite de operatorii de televiziune digitală din regiunea dvs. Aceste programe sunt codate de operatorul de televiziune, fiind ulterior decodate de un modul CI+ preplătit.

Operatorii de televiziune digitală oferă un modul CI+ (modul de acces condiționat - CAM) și un Smart Card atunci când vă abonați la programele premium ale acestora. Programele sunt prevăzute cu un grad ridicat de protecție la copiere.

Contactați un operator de televiziune digitală pentru mai multe informații despre termeni și condiții.



Smart Card

Operatorii de televiziune digitală oferă un modul CI+ (modul de acces condiționat - CAM) și un Smart Card atunci când vă abonați la programele premium ale acestora.

Introduceți cardul Smart Card în modulul CAM. Consultați instrucțiunile primite de la operatorul de televiziune.

Pentru a introduce modulul CAM în televizor...

- 1 - Uitați-vă atent la CAM pentru a vă da seama de metoda de introducere corectă. Introducerea incorectă poate deteriora modulul CAM și televizorul.
- 2 - Privind spre partea din spate a televizorului, cu partea din față a modulului CAM îndreptată către dvs., introduceți ușor modulul CAM în slotul **COMMON INTERFACE**.

3 - Împingeți cardul CAM cât de mult este posibil. Lăsați-l în fantă în permanență.

Când porniți televizorul, pot trece câteva minute înainte ca modulul CAM să se activeze. Dacă se introduce un modul CAM și au fost achitate tarifele de abonament (este posibil ca metodele de abonare să difere), puteți viziona canalele codate acceptate de cardul Smart Card al modulului CAM.

Modulul CAM și cardul Smart Card sunt concepute exclusiv pentru televizorul dvs. Dacă scoateți modulul, nu veți mai putea viziona canalele codate acceptate de acesta.

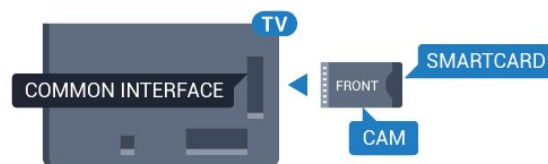

Parole și coduri PIN

Pentru anumite module CAM, trebuie să introduceți un cod PIN pentru a putea viziona canalele. Când setați codul PIN pentru CAM, vă recomandăm să folosiți același cod pe care îl folosiți pentru a debloca televizorul.

Pentru a seta codul PIN pentru CAM...

- 1 - Apăsați pe **SOURCES**.
- 2 - Selectați tipul de canal pentru care utilizați modulul CAM.
- 3 - Apăsați pe **OPTIONS** și selectați **Interfață comună**.
- 4 - Selectați operatorul TV al modulului CAM. Următoarele ecrane provin de la operatorul de televiziune. Urmați instrucțiunile de pe ecran pentru a căuta setarea pentru Cod PIN.

4.3

Receptor - dispozitiv set-top box

Decodor

Utilizați 2 cabluri de antenă pentru conectarea antenei la set-top box (un receptor digital) și la televizor.

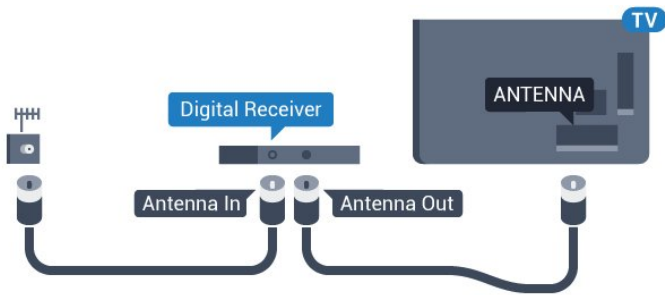

În apropiere de conexiunile pentru antenă, adăugați un cablu HDMI pentru a conecta cutia set-top la televizor.

Alternativ, puteți utiliza un cablu SCART dacă Set-top box-ul nu dispune de conexiune HDMI.

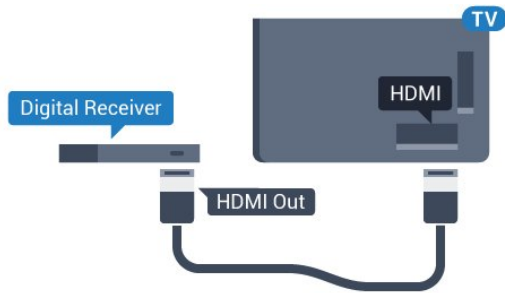

Oprire automată

Opriti acest cronometru automat, dacă utilizați numai telecomanda dispozitivului set-top box. Opriti-l pentru a nu permite televizorului să se oprească automat după o perioadă de 4 ore în care nu se apasă pe niciun buton al telecomenzii.

Pentru mai multe informații, în **Asistență**, apăsați tasta colorată **—** Cuvinte cheie și căutați **Oprire automată** pentru mai multe informații.

Tuner de satelit

Conectați cablul de antenă la receptorul de satelit.

În apropiere de conexiunile pentru antenă, adăugați un cablu HDMI pentru a conecta dispozitivul la televizor.

Alternativ, puteți utiliza un cablu SCART dacă dispozitivul nu dispune de conexiune HDMI.

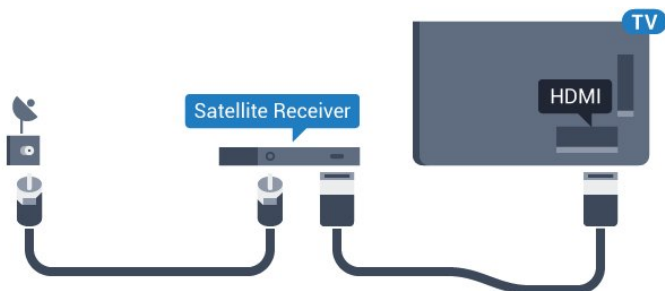

Oprire automată

Opriti acest cronometru automat, dacă utilizați numai telecomanda dispozitivului set-top box. Opriti-l

pentru a nu permite televizorului să se oprească automat după o perioadă de 4 ore în care nu se apasă pe niciun buton al telecomenzii.

Pentru mai multe informații, în **Asistență**, apăsați tasta colorată **—** Cuvinte cheie și căutați **Oprire automată** pentru mai multe informații.

4.4

Sistem Home Theatre - HTS

Conectare cu HDMI ARC

Utilizați un cablu HDMI pentru conectarea unui sistem Home Theatre (HTS) la televizor. Puteți conecta un sistem Philips SoundBar sau HTS cu player de discuri încorporat.

HDMI ARC

Dacă Sistemul Home Theatre dispune de o conexiune HDMI, puteți utiliza orice conexiune HDMI de la televizor pentru a vă conecta. Cu HDMI ARC nu trebuie să conectați cablul audio suplimentar. Conexiunea HDMI combină ambele semnale. Toate conexiunile HDMI de la televizor pot asigura semnal Audio Return Channel (ARC). Însă, odată ce conectați Sistemul Home Theatre, televizorul nu poate trimite semnalul ARC decât acestei conexiuni HDMI.

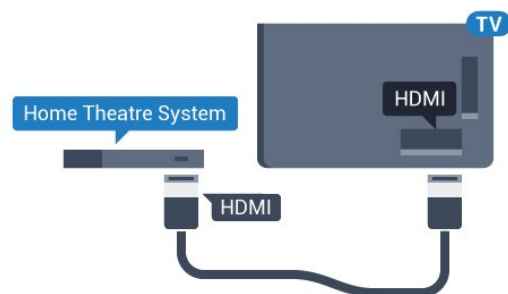

Sincronizarea semnalului audio cu semnalul video

Dacă sunetul nu se sincronizează cu imaginea de pe ecran, puteți seta o întârziere la majoritatea Sistemelor Home Theatre cu un player, pentru a sincroniza sunetul cu imaginea.

Pentru mai multe informații, în **Asistență**, apăsați pe tasta colorată **—** Cuvinte cheie și căutați **Sincronizare audio-video**.

Conectare cu HDMI

Utilizați un cablu HDMI pentru conectarea unui sistem Home Theatre (HTS) la televizor. Puteți conecta un sistem Philips SoundBar sau HTS cu player de discuri încorporat.

Dacă sistemul Home Theatre nu dispune de o

conexiune HDMI ARC, adăugați un cablu audio optic (Toslink) pentru a trimite sunetul aferent imaginii TV la Sistemul Home Theatre.

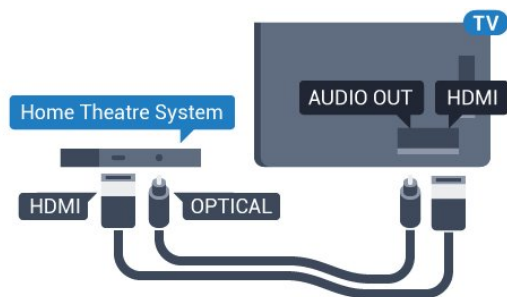

Sincronizarea semnalului audio cu semnalul video

Dacă sunetul nu se sincronizează cu imaginea de pe ecran, puteți seta o întârziere la majoritatea Sistemelor Home Theatre cu un player, pentru a sincroniza sunetul cu imaginea.

Pentru mai multe informații, în **Asistență**, apăsați pe tasta colorată **—** Cuvinte cheie și căutați **Sincronizare audio-video**.

Setări de ieșire audio

Întârziere ieșire audio

Cu un Sistem Home Theatre (HTS) conectat la televizor, imaginea de la televizor și sunetul de la HTS trebuie să fie sincronizate.

Sincronizarea automată a semnalului audio cu semnalul video

La sistemele Home Theatre Philips de fabricație recentă, sincronizarea semnalului audio cu semnalul video este realizată automat și este întotdeauna corectă.

Întârziere sincronizare audio

Este posibil ca unele sisteme Home Theatre să necesite reglarea întârzierii sincronizării audio pentru a sincroniza semnalul audio cu semnalul video. Pe HTS, măriți valoarea întârzierii până la stabilirea corelației între imagine și sunet. Poate fi necesară o valoare de întârziere de 180 ms. Citiți manualul de utilizare al HTS. Cu o valoare de întârziere setată la HTS, trebuie să dezactivați opțiunea Întârziere ieșire audio la televizor.

Pentru oprirea opțiunii Întârziere ieșire audio...

- 1 - Apăsați **⚙**, selectați **Toate setările** și apăsați **OK**.
- 2 - Selectați **Sunet** și apăsați pe **➤** (dreapta) pentru a accesa meniul.
- 3 - Selectați **Setări avansate** > **Întârziere ieșire audio** și apăsați pe **OK**.
- 4 - Selectați **Oprit**.
- 5 - Apăsați **⬅** (stânga) de mai multe ori, dacă este

necesar, pentru a închide meniul.

Decalaj ieșire audio

Dacă nu puteți seta o întârziere la sistemul Home Theatre, puteți seta televizorul astfel încât să sincronizeze sunetul. Puteți seta un decalaj care să compenseze timpul necesar sistemului Home Theatre pentru a procesa sunetul aferent imaginii TV. Puteți seta valoarea în pași de 5 ms. Setarea maximă este -60 ms.

Opțiunea **Întârziere ieșire audio** trebuie să fie activată.

Pentru sincronizarea sunetului la televizor...

- 1 - Apăsați **⚙**, selectați **Toate setările** și apăsați **OK**.
- 2 - Selectați **Sunet** și apăsați pe **➤** (dreapta) pentru a accesa meniul.
- 3 - Selectați **Setări avansate** > **Decalaj ieșire audio** și apăsați pe **OK**.
- 4 - Utilizați bara cursorului pentru a seta decalajul sunetului și apăsați **OK**.
- 5 - Apăsați **⬅** (stânga) de mai multe ori, dacă este necesar, pentru a închide meniul.

Format ieșire audio

Dacă dispuneți de un Sistem Home Theatre (HTS) cu capacitatea de procesare a sunetelor multicanal precum Dolby Digital, DTS® sau similar, setați formatul de ieșire audio la Multicanal. Cu ajutorul funcției Multicanal, televizorul poate transmite semnalul de sunet multicanal comprimat de la un canal TV sau de la un player conectat la Sistemul Home Theatre. Dacă dispuneți de un Sistem Home Theatre fără procesare a sunetelor multicanal, selectați Stereo.

Pentru a seta opțiunea **Format ieșire audio**...

- 1 - Apăsați **⚙**, selectați **Toate setările** și apăsați **OK**.
- 2 - Selectați **Sunet** și apăsați pe **➤** (dreapta) pentru a accesa meniul.
- 3 - Selectați **Setări avansate** > **Format ieșire audio** și apăsați pe **OK**.
- 4 - Selectați **Multicanal** sau **Stereo (necomprimat)**, apoi apăsați pe **OK**.
- 5 - Apăsați **⬅** (stânga) de mai multe ori, dacă este necesar, pentru a închide meniul.

Uniformizarea ieșirii audio

Utilizați setarea Uniformizarea ieșirii audio pentru a echilibra volumul (sunetul) televizorului și al sistemului Home Theatre la comutarea de la un echipament la celălalt. Diferențele de volum pot fi

cauzate de diferențele dintre modurile de procesare a sunetelor.

Pentru uniformizarea diferențelor de volum...

- 1 - Apăsați , selectați **Toate setările** și apăsați **OK**.
- 2 - Selectați **Sunet** și apăsați pe **>** (dreapta) pentru a accesa meniul.
- 3 - Selectați **Setări avansate** > **Uniformizarea ieșirii audio** și apăsați pe **OK**.
- 4 - Selectați **Mai mult**, **Mediu** sau **M. puțin**, apoi apăsați pe **OK**.

5 - Dacă diferența dintre volume este semnificativă, selectați **Mai mult**. Dacă diferența dintre volume este mică, selectați **Mai puțin**.

6 - Apăsați **<** (stânga) de mai multe ori, dacă este necesar, pentru a închide meniul.

Setarea de uniformizare a ieșirii audio afectează atât semnalul de ieșire audio optică, cât și semnalul de sunet HDMI ARC.

Probleme cu sunetul din HTS

Sunet cu zgomot puternic

Dacă urmăriți un clip video de pe o unitate flash USB conectată sau de pe un calculator conectat, sunetul sistemului Home Theatre poate fi distorsionat. Acest zgomot se aude când fișierul audio sau video dispune de sunet DTS, dar sistemul Home Theatre nu are procesare de sunet DTS. Puteți rezolva acest lucru setând opțiunea **Format ieșire audio** a televizorului la **Stereo (necomprimat)**.

Apăsați pe  pentru **Toate setările** > **Sunet** > **Avansat** > **Format ieșire audio**.

Fără sunet

Dacă nu se aude sunetul de la televizor pe sistemul Home Theatre, verificați dacă ați conectat cablul HDMI la o conexiune **HDMI ARC** de pe sistemul Home Theatre. Toate conexiunile HDMI ale televizorului sunt conexiuni HDMI ARC.

4.5































































Smartphone-uri și tablete

Pentru a conecta un smartphone sau tabletă la televizor, puteți utiliza o conexiune wireless sau cu cablu.

Wireless

Pentru o conexiune wireless, pe smartphone-ul sau tableta dvs., descărcați **Philips TV Remote App** din magazinul dvs. de aplicații favorit.

Cu cablu

Pentru o conexiune cu cablu, folosiți conexiunea HDMI 4 MHL din spatele televizorului. . . :                                                             **HDMI MHL**.

4.6

Player Blu-ray

Utilizați un cablu HDMI de mare viteză pentru conectarea playerului de discuri Blu-ray la televizor.

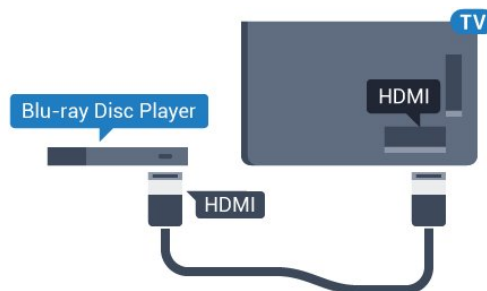

Dacă playerul Blu-ray dispune de tehnologie EasyLink HDMI CEC, îl puteți controla prin intermediul telecomenzii televizorului.

4.7

DVD player

Utilizați un cablu HDMI pentru a conecta DVD playerul la televizor.

Alternativ, puteți utiliza un cablu SCART dacă dispozitivul nu dispune de conexiune HDMI.

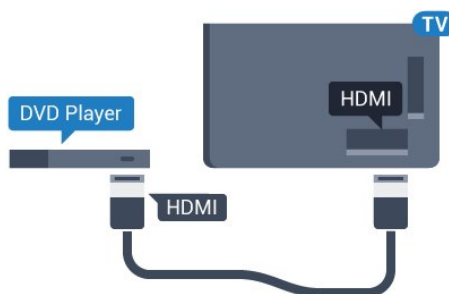

Dacă playerul DVD este conectat la HDMI și dispune de tehnologia EasyLink CEC, îl puteți controla prin intermediul telecomenzii televizorului.

Pentru mai multe informații despre EasyLink, în **Asistență**, apăsați tasta colorată  **Cuvinte cheie** și căutați **EasyLink HDMI CEC**.

DVD player

Utilizați un cablu HDMI pentru a conecta DVD playerul la televizor.

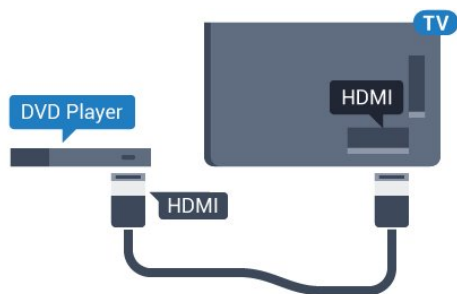

Dacă playerul DVD este conectat la HDMI și dispune de tehnologia EasyLink CEC, îl puteți controla prin intermediul telecomenzii televizorului.

Pentru mai multe informații despre EasyLink, în **Asistență**, apăsați tasta colorată **— Cuvinte cheie** și căutați **EasyLink HDMI CEC**.

Bluetooth – boxe și gamepaduri

De ce aveți nevoie?

Puteți conecta un dispozitiv wireless cu Bluetooth® la acest televizor – o boxă wireless, un subwoofer, o bară de sunet sau căști. De asemenea, puteți conecta un gamepad wireless cu Bluetooth LE.

Pentru a reda sunetul televizorului pe o boxă wireless, este necesar să sincronizați boxa wireless cu televizorul. Puteți sincroniza câteva boxe wireless și maximum 4 dispozitive Bluetooth LE (low energy – consum de energie scăzut). Televizorul poate reda sunetul pe o singură boxă la un moment dat. Când conectați un subwoofer, sunetul este redat atât pe televizor, cât și pe subwoofer. Când conectați o bară de sunet, sunetul este redat numai pe bara de sunet.

Atenție – Sincronizarea semnalului audio cu semnalul video

Multe sisteme de boxe cu Bluetooth au o așa numită „latență” mare. Latența mare înseamnă că semnalul audio rămâne în urma semnalului video, cauzând nesincronizare. Înainte de a cumpăra un sistem de boxe wireless Bluetooth, informați-vă despre cele mai noi modele și căutați un dispozitiv cu o latență mică. Cereți recomandări dealerului dvs.

Pentru mai multe informații despre modalitatea de sincronizare a unei boxe wireless, în **Asistență**, apăsați tasta colorată **— Cuvinte cheie** și căutați **Bluetooth, sincronizare**.

Sincronizarea unui dispozitiv

Poziționați boxa wireless la o distanță de 5 metri față de televizor. Pentru informații detaliate despre sincronizare și raza de acțiune a funcției wireless, consultați manualul de utilizare al dispozitivului. Asigurați-vă că setarea Bluetooth de pe televizor este activată.

După ce un gamepad wireless este sincronizat, îl puteți folosi. Când o boxă wireless este sincronizată, o puteți selecta pentru a reda sunetul de pe televizor. Când un dispozitiv este sincronizat, nu trebuie să-l sincronizați din nou dacă nu îndepărtați dispozitivul.

Pentru a sincroniza un difuzor wireless cu televizorul:

- 1 - Porniți boxa wireless și așezați-o în raza televizorului.
- 2 - Apăsați **⚙️**, selectați **Toate setările** și apăsați **OK**.
- 3 - Selectați **Wireless și rețele** și apăsați pe **➤** (dreapta) pentru a accesa meniul.
- 4 - Selectați **Bluetooth > Căutare dispozitiv Bluetooth** și apăsați **OK**.
- 5 - Selectați **Căutare** și apăsați **OK**. Urmați instrucțiunile de pe ecran. Veți sincroniza dispozitivul cu televizorul și televizorul va memora conexiunea.
- 6 - Selectați tipul de dispozitiv (cască, subwoofer, ...), selectați **Înainte** și apăsați **OK**.
- 7 - Apăsați **⬅️** (stânga) de mai multe ori, dacă este necesar, pentru a închide meniul.

Pentru mai multe informații despre modalitatea de selectare a unei boxe wireless, în **Asistență**, apăsați tasta colorată **— Cuvinte cheie** și căutați **Boxe, selectare**.

Pentru mai multe informații despre setarea Bluetooth Pornit sau Oprit, în **Asistență**, apăsați tasta colorată **— Cuvinte cheie** și căutați **Bluetooth, Pornit sau Oprit**.

Selectați un dispozitiv

După ce o boxă Bluetooth este sincronizată, o puteți selecta pentru a reda sunetul TV.

Pentru a selecta un difuzor pentru a reda sunetul televizorului...

- 1 - Apăsați **⚙️** **Selectare difuzoare** și apăsați **OK**.
- 2 - Selectați sistemul de difuzoare dorit și apăsați **OK**.
- 3 - Apăsați **⬅️** (stânga) de mai multe ori, dacă este necesar, pentru a închide meniul.

Eliminați un dispozitiv

Puteți conecta sau deconecta un dispozitiv Bluetooth wireless. Când un dispozitiv Bluetooth este conectat, puteți folosi gamepadul sau auzi sunetul televizorului prin boxa wireless. De asemenea, puteți elimina un dispozitiv Bluetooth wireless. Dacă eliminați un dispozitiv Bluetooth, dispozitivul va fi nesincronizat.

Pentru a elimina sau deconecta un dispozitiv wireless...

- 1 - Apăsați , selectați **Toate setările** și apăsați **OK**.
- 2 - Selectați **Wireless și rețele** și apăsați **OK**.
- 3 - Selectați **Bluetooth** > **Eliminați un dispozitiv** și apăsați **OK**.
- 4 - Din listă, selectați dispozitivul wireless și apăsați **OK**.
- 5 - Selectați **Deconectare** sau **Eliminare** și apăsați **OK**.
- 6 - Selectați **OK** și apăsați **OK** pentru a confirma.
- 7 - Apăsați **<** (stânga) de mai multe ori, dacă este necesar, pentru a închide meniul.

4.10

Căști

Puteți conecta un set de căști la conexiunea  situată în partea din spate a televizorului. Conexiunea este asigurată printr-un mini jack de 3,5 mm. Puteți regla volumul căștilor separat.

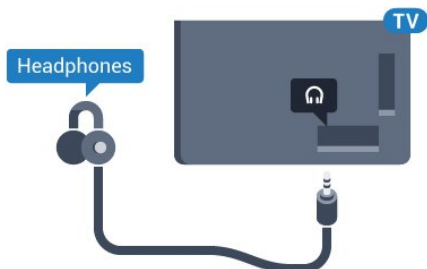

Pentru reglarea volumului...

- 1 - Apăsați , selectați **Volum căști** și apăsați **OK**.
- 2 - Apăsați săgețile **▲** (sus) sau **▼** (jos) pentru a regla valoarea.
- 3 - Apăsați **<** (stânga) de mai multe ori, dacă este necesar, pentru a închide meniul.

4.11

Consolă de jocuri

HDMI

Pentru calitate optimă, conectați consola de jocuri la televizor cu ajutorul unui cablu HDMI de mare viteză.

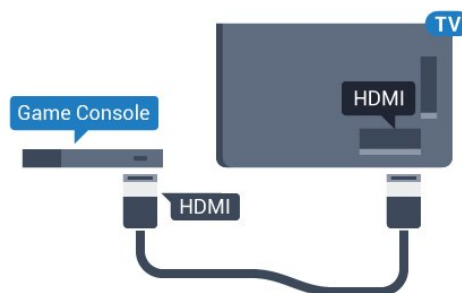

Y Pb Pr

Conectați consola de jocuri la televizor cu un cablu video pe componente (Y Pb Pr) și unul audio S/D.

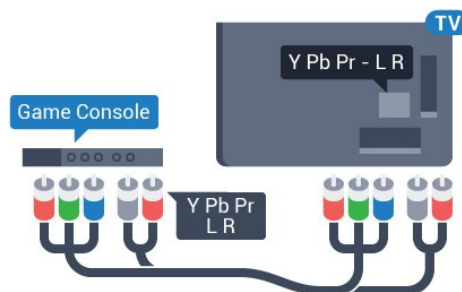

Scart

Conectați consola de jocuri la televizor cu un cablu compozit (CVBS) și cu un cablu audio S/D la televizor.

În cazul în care consola dvs. de jocuri are numai ieșire video (CVBS) și audio S/D, utilizați un adaptor video-audio S/D la SCART (se comercializează separat) pentru a efectua conexiunea SCART.

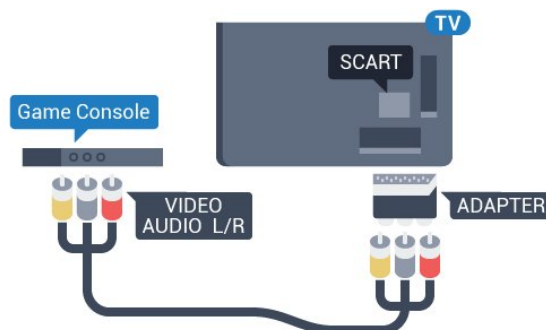

Setarea cea mai bună

Înainte de a începe să jucați un joc de la o consolă de jocuri conectată, vă recomandăm să setați televizorul la setarea ideală **Joc**.

Când terminați de jucat jocul și începeți să vă uitați din nou la televizor, nu uitați să comutați setarea **Joc** sau calculator înapoi la **Oprit**.

Pentru configurarea televizorului la setarea ideală...

- 1 - Apăsați **⚙**, selectați **Toate setările** și apăsați **OK**.
- 2 - Selectați **Imagine** și apăsați pe **➤** (dreapta) pentru a accesa meniul.
- 3 - Selectați **Setări avansate** > **Joc sau calculator** și selectați tipul de dispozitiv pe care doriți să îl utilizați. Pentru a comuta înapoi la televizor, selectați **Oprit**.
- 4 - Apăsați **◀** (stânga) de mai multe ori, dacă este necesar, pentru a închide meniul.

4.12

Gamepad

Conectarea unui gamepad

Pentru a juca jocuri online pe acest televizor, puteți selecta o serie de gamepaduri wireless. Puteți folosi gamepaduri cu un nanoreceptor USB sau gamepaduri cu Bluetooth.

Pentru a conecta un gamepad cu un nanoreceptor USB ...

- 1 - Conectați nanoreceptorul la unul dintre porturile USB din partea laterală a televizorului. Nanoreceptorul wireless este livrat împreună cu gamepadul.
- 2 - Dacă gamepadul este pornit, îl puteți folosi.

Puteți conecta un al doilea gamepad la al doilea port USB de la partea laterală a televizorului.

Bluetooth

Pentru a conecta un gamepad wireless cu Bluetooth, în **Asistență**, apăsați tasta colorată **■** **Cuvinte cheie** și căutați **Bluetooth, sincronizare**.

Gamepaduri compatibile

Pentru acest televizor sunt concepute și testate mai multe gamepaduri wireless. Este posibil ca alte gamepaduri să nu fie compatibile.

Gamepadurile compatibile sunt...

- Logitech F710
- Logitech F510

- Xbox 360 Wireless Controller pentru Windows
- Speedlink Strike FX Wireless Gamepad
- Sony Play Station cu fir
- Mad Catz C.T.R.L. Gamepad mobil pentru Android
- Ipega, PG-9023
- Ipega, PG-9025
- Gamepad PhoneJoy

Depanare

Pentru a rezolva posibilele probleme cauzate de interferența cu alte dispozitive wireless conectate la televizor...

- Folosiți un prelungitor USB și mutați nanoreceptorul la o distanță de aproximativ 1 metru față de televizor.
- Alternativ, puteți folosi un hub USB cu alimentare conectat la televizor și puteți introduce nanoreceptoarele în hubul USB.

4.13

Hard disk USB

De ce aveți nevoie?

În cazul în care conectați un Hard disk USB, puteți întrerupe sau înregistra o transmisie TV. Aceasta trebuie să fie o transmisie digitală (de tip DVB sau similar).

Pentru a întrerupe

Pentru a întrerupe o transmisie, aveți nevoie de un hard disk compatibil USB 2.0 cu minim 4 GB de spațiu pe disc.

Pentru a înregistra

Pentru a întrerupe și a înregistra o emisiune, aveți nevoie de un spațiu pe disc de minim 250 GB. Dacă doriți să înregistrați o emisiune cu date din ghidul TV preluate de pe Internet, trebuie să aveți conexiunea la Internet instalată pe televizor înainte de a instala hard disk-ul USB.

Pentru mai multe informații despre modul de instalare a unui hard disk USB, în **Asistență** apăsați tasta colorată **■** **Cuvinte cheie** și căutați **Hard disk USB, instalare**.

Instalare

Pentru a putea întrerupe sau înregistra o emisiune, trebuie să conectați și să formatați un hard disk USB. Prin formatare se elimină toate fișierele de pe hard disk-ul USB conectat.

- 1 - Conectați hard diskul USB la una dintre conexiunile **USB** ale televizorului. Nu conectați un

alt dispozitiv USB la celelalte porturi USB în timp ce formatați.

2 - Porniți hard diskul USB și televizorul.

3 - Când televizorul este acordat pe un canal TV digital, apăsați pe **||** (Pauză). Încercarea de a pune pauză inițiază formatarea.

Urmați instrucțiunile de pe ecran.

În timpul formătărilor hard disk-ului USB, lăsați-l conectat în permanență.

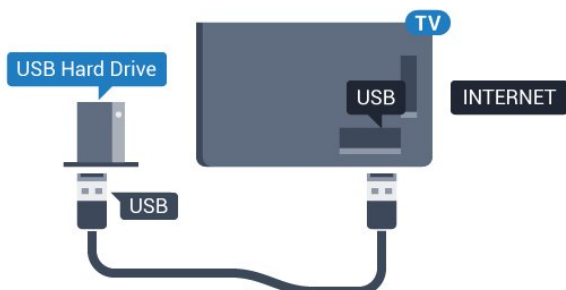

Avertisment

Hard disk-ul USB este formatat exclusiv pentru acest televizor; nu puteți utiliza înregistrările stocate pe alt televizor sau pe PC. Nu copiați și nu modificați fișierele cu înregistrări de pe Hard disk-ul USB cu nicio aplicație de pe PC. Aceasta vă va distruge înregistrările. Atunci când formatați un alt Hard disk USB, conținutul de pe hard disk-ul anterior se va pierde. Un Hard disk USB instalat la televizor va necesita reformatare pentru a putea fi utilizat la un calculator.

Formatarea

Pentru a putea întrerupe sau înregistra o emisiune sau stoca aplicații, trebuie să conectați și să formatați un hard disk USB. Prin formatare se elimină toate fișierele de pe hard disk-ul USB conectat. Dacă doriți să înregistrați emisiuni cu date din ghidul TV preluate de pe Internet, trebuie să configurați mai întâi conexiunea la Internet, înainte de a instala hard disk-ul USB.

Avertisment

Hard disk-ul USB este formatat exclusiv pentru acest televizor; nu puteți utiliza înregistrările stocate pe alt televizor sau pe PC. Nu copiați și nu modificați fișierele cu înregistrări de pe Hard disk-ul USB cu nicio aplicație de pe PC. Aceasta vă va distruge înregistrările. Atunci când formatați un alt Hard disk USB, conținutul de pe hard disk-ul anterior se va pierde. Un Hard disk USB instalat la televizor va necesita reformatare pentru a putea fi utilizat la un calculator.

Pentru a formata un hard disk USB...

1 - Conectați hard diskul USB la unul dintre porturile USB ale televizorului. Nu conectați un alt dispozitiv

USB la celelalte porturi USB în timp ce formatați.

2 - Porniți hard diskul USB și televizorul.

3 - Când televizorul este reglat pe un canal digital, apăsați **||** (Pauză). Încercarea de a pune pauză inițiază formatarea. Urmați instrucțiunile de pe ecran.

4 - Televizorul va întreba dacă doriți să utilizați hard disk-ul USB pentru a stoca aplicații; răspundeți afirmativ la întrebare, dacă doriți.

5 - În timpul formătărilor hard disk-ului USB, lăsați-l conectat în permanență.

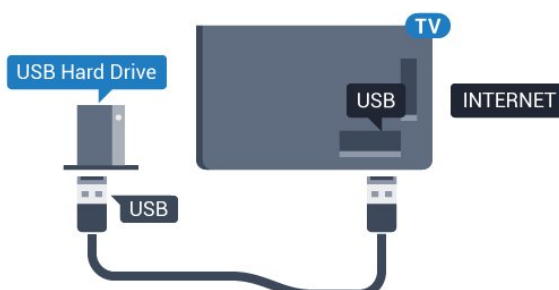

4.14

Tastatură USB

Conectare

Conectați o tastatură USB (de tip USB-HID) pentru a introduce text la televizor.

Folosiți una dintre conexiunile USB pentru a realiza conexiunea.

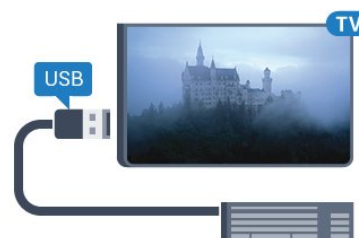

Configurare

Pentru a instala tastatura USB, porniți televizorul și conectați tastatura USB la una dintre conexiunile USB ale televizorului. Când televizorul detectează tastatura pentru prima dată, puteți selecta aspectul dorit al tastaturii și puteți testa selecția. Dacă selectați mai întâi o configurație cu caractere chirilice sau grecești, puteți selecta o a doua configurație cu caractere latine.

Pentru a schimba configurația tastaturii când este selectată deja o configurație...

1 - Apăsați **⚙**, selectați **Toate setările** și apăsați **OK**.

2 - Selectați **Setări generale** și apăsați

pe **➤** (dreapta) pentru a accesa meniul.
3 - Selectați **Setări tastatură USB** și apăsați
pe **OK** pentru a începe configurarea tastaturii.

Taste speciale

Taste pentru introducerea textului

- Tasta Enter = OK
- Backspace = ștergeți caracterul aflat înaintea cursorului
- Tastele săgeată = navigați într-un câmp de text
- Pentru a comuta între configurațiile tastaturii, dacă s-a setat o a doua configurație, apăsați simultan tastele **Ctrl + Bara de spațiu**.

Chei pentru aplicații și pagini de internet

- Tab și Shift + Tab = următorul și anteriorul
- Home = derulați până la partea de sus a paginii
- End = derulați până la partea de jos a paginii
- Page Up = deplasați-vă cu o pagină în sus
- Page Down = deplasați-vă cu o pagină în jos
- + = mărire cu un pas
- - = micșorare cu un pas
- * = încadrați pagina Web pe lățimea ecranului

4.15

Memorie flash USB

Puteți să vizualizați fotografii sau să redați muzică și clipuri video de pe o unitate flash USB conectată.

Introduceți o unitate flash USB într-una din conexiunile **USB** din televizor când televizorul este pornit.

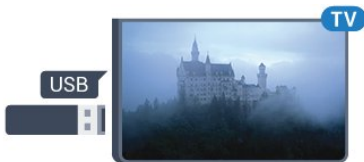

Televizorul detectează unitatea flash și deschide o listă care îi afișează conținutul.

Dacă lista de conținut nu apare automat, apăsați pe **➤ SOURCES** și selectați **USB**.

Pentru a opri urmărirea conținutului unității flash USB, apăsați pe **tv EXIT** sau selectați o altă activitate. Pentru deconectarea unității flash USB, o puteți extrage în orice moment.

XXXX XXXXXXXXXXXX XXXXXX XXXXXXXXXXXX XXXXXXXXXXXX X
XXXXXXXXXXXX XXX XXXXXXXXXXXXXXXXXXXX XXXXXXXXXXXX X
XXXX-XXXXXXXXXXXX USB XXXXXXXXXXXX X
XXXXXXXX XXXXXXX, XXXXXXXX XXXXXXXX
XXXXXXXX - XXXXXXXXXXX XXXXXX X XXXXXXXX
XXXXXXXX XXXXXXXXXXXX, XXXXXXXXXXXXXXX X XXXXXXXX.

4.16

Camera foto

Pentru vizualizarea fotografiilor conectate la camera foto digitală, puteți conecta camera direct la televizor.

Utilizați una dintre conexiunile **USB** ale televizorului pentru a vă conecta. Porniți camera după ce ați realizat conexiunea.

Dacă lista de conținut nu apare automat, apăsați pe **➤ SOURCES** și selectați **USB**. Este posibil să fie necesară setarea camerei pentru transferul conținutului cu ajutorul PTP (Picture Transfer Protocol - Protocol de transfer imagini). Citiți manualul de utilizare al camerei foto digitale.

Pentru mai multe informații despre vizualizarea fotografiilor, în **Help**, apăsați pe tasta colorată **— Cuvinte cheie** și căutați **Fotografii**, **clipuri video** și **muzică**.

4.17

Camera video

HDMI

Pentru o calitate optimă, utilizați un cablu HDMI pentru conectarea camerei video la televizor.

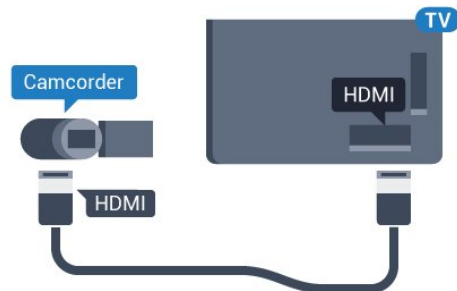

Audio Video SD / Scart

Puteți utiliza o conexiune HDMI, YPbPr sau SCART, pentru a vă conecta camera video. În cazul în care camera video dispune numai de ieșiri Video (CVBS) și Audio S/D, utilizați un adaptor Video Audio S/D la SCART (se comercializează separat) pentru cuplarea la conexiunea SCART.

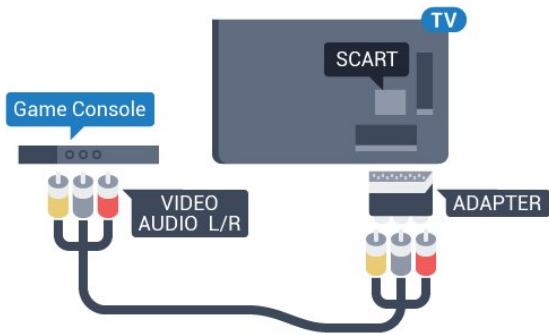

4.18

Calculator

Conectare

Vă puteți conecta calculatorul la televizor și utiliza televizorul ca monitor PC.

Cu HDMI

Utilizați un cablu HDMI pentru a conecta calculatorul la televizor.

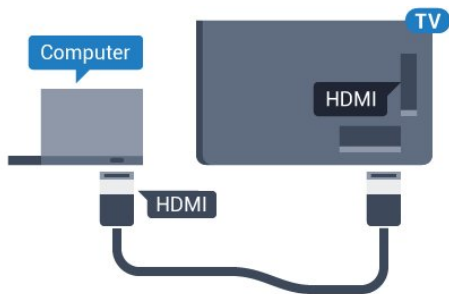

Cu DVI la HDMI

Alternativ, puteți utiliza un adaptor DVI la HDMI (se comercializează separat) pentru conectarea calculatorului la intrarea HDMI, respectiv un cablu audio S/D (mini jack 3,5 mm) pentru conectarea la intrarea AUDIO IN L/R din partea din spate a televizorului.

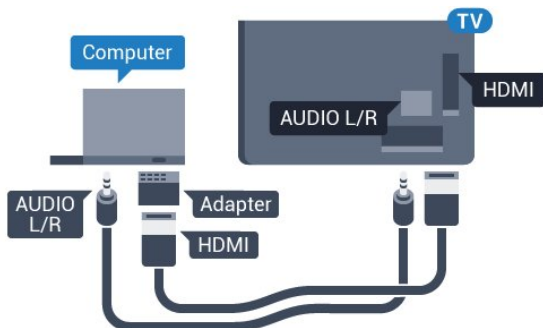

Setarea ideală

Dacă conectați un calculator, vă recomandăm să dați conexiunii la care este conectat calculatorul numele corect al tipului de dispozitiv din meniul Sursă. Dacă apoi comutați la **Calculator** în meniul Sursă, televizorul este configurat automat la setarea ideală a calculatorului.

Puteți comuta manual setarea ideală la **Oprit** pentru a vă uita la televizor sau **Joc** pentru a juca un joc de la o consolă de jocuri conectată (nu uitați să comutați înapoi la **Oprit** când încetați să mai jucați un joc).

Dacă comutați la o sursă și modificați setarea **Joc sau calculator**, aceasta va fi stocată pentru această sursă selectată.

Pentru configurarea televizorului la setarea ideală...

- 1 - Apăsați **⚙**, selectați **Toate setările** și apăsați **OK**.
- 2 - Selectați **Imagine** și apăsați pe **➤** (dreapta) pentru a accesa meniul.
- 3 - Selectați **Setări avansate > Joc sau calculator** și apăsați pe **OK**.
- 4 - Selectați **Joc** (pentru jocuri) sau selectați **Calculator** (pentru vizionarea unui film).
- 5 - Apăsați **⬅** (stânga) de mai multe ori, dacă este necesar, pentru a închide meniul.

Nu uitați să comutați setarea **Joc sau Calculator** la **Oprit** atunci când nu mai jucați.



Pornire și oprire

5.1

Pornit sau în modul standby

Verificați dacă televizorul este conectat la sursa de alimentare rețea CA. Conectați cablul de alimentare inclus la conectorul de intrare CA din spatele televizorului. Indicatorul luminos din partea de jos a televizorului se aprinde.

Pornire

Apăsați butonul  de pe telecomandă, pentru a porni televizorul. Alternativ, apăsați pe  HOME. De asemenea, puteți apăsa pe mica tastă joystick din spatele televizorului, pentru a porni televizorul, în cazul în care nu găsiți telecomanda sau aceasta are bateriile descărcate.

Comutarea în modul standby

Pentru a trece televizorul în modul standby, apăsați pe butonul  de pe telecomandă. De asemenea, puteți apăsa pe mica tastă joystick din spatele televizorului.



În modul standby, televizorul este conectat în continuare la rețeaua de electricitate, însă consumă foarte puțin curent.

Pentru a opri televizorul complet, deconectați-l de la priza de alimentare.



La deconectarea mufei de alimentare, trageți întotdeauna de mufă, niciodată de cablu. Asigurați-vă că în orice moment aveți acces deplin la mufa de alimentare, la cablul de alimentare și la priză.

5.2

Luminozitate logo Philips

Puteți stinge sau regla luminozitatea siglei Philips din partea din față a televizorului.

Pentru a regla sau a dezactiva...

- 1 - Apăsați , selectați Toate setările și apăsați OK.
- 2 - Selectați Setări generale și apăsați pe  (dreapta) pentru a accesa meniul.
- 3 - Selectați Luminozitate logo Philips și apăsați pe  (dreapta) pentru a accesa meniul.
- 4 - Selectați Minim, Mediu, Maxim sau Oprit

pentru a dezactiva luminozitatea logo-ului, apoi apăsați pe OK.

5 - Apăsați  (stânga) de mai multe ori, dacă este necesar, pentru a închide meniul.







5.3

Butoane de pe televizor

Dacă pierdeți telecomanda sau dacă bateriile sunt descărcate, încă mai puteți efectua anumite operații de bază.

Pentru a deschide meniul de bază...

- 1 - Cu televizorul pornit, apăsați tasta joystick din partea din spate a televizorului pentru a afișa meniul de bază.
- 2 - Apăsați în stânga sau în dreapta pentru a selecta  Volum,  Canal sau  Surse. Selectați  Demo, pentru a începe clipul demonstrativ.
- 3 - Apăsați sus sau jos pentru a regla volumul sau pentru a comuta la canalul următor sau la canalul anterior. Apăsați sus sau jos pentru a parcurge lista de surse, inclusiv selectarea tunerului. Apăsați tasta joystick pentru a începe clipul demonstrativ.
- 4 - Meniul dispare automat.

Pentru a comuta televizorul în modul standby, selectați butonul  și apăsați tasta joystick.

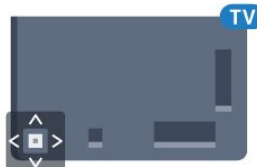

5.4

Temporizator de standby

Cu funcția Temporizare standby, puteți seta televizorul să intre automat în modul standby după o perioadă de timp presetată.

Pentru setarea opțiunii Temporizare standby...

- 1 - Apăsați , selectați Temporizare standby și apăsați OK.
- 2 - Cu ajutorul barei cursorului puteți seta o durată de până la 180 de minute, în trepte de câte 5 minute. Dacă setați durata la 0 minute, opțiunea Temporizare standby este dezactivată. Puteți opri oricând

televizorul mai devreme sau puteți reseta durata în timpul numărătorii inverse.

3 - Apăsați pe  BACK pentru a închide meniul.

5.5

Oprire automată

Dacă televizorul recepționează semnal, dar nu apăsați nicio tastă de pe telecomandă timp de 4 ore, acesta se oprește automat, pentru a economisi energie. De asemenea, dacă televizorul nu recepționează semnal și nici nu primește comenzi de la telecomandă timp de 10 minute, se oprește automat.



Dacă utilizați televizorul ca monitor sau dacă utilizați un receptor digital pentru a viziona la televizor (un dispozitiv set-top box - STB) și nu utilizați telecomanda televizorului, dezactivați oprirea automată.

Pentru dezactivarea opțiunii Oprire automată ...

1 - Apăsați , selectați **Toate setările** și apăsați **OK**.

2 - Selectați **Setări ecologice** și apăsați pe  (dreapta) pentru a accesa meniul.

3 - Selectați **Oprire automată** și apăsați pe **OK**.

4 - Apăsați săgețile  (sus) sau  (jos) pentru a regla valoarea. Valoarea **0** dezactivează oprirea automată.

5 - Apăsați  (stânga) de mai multe ori, dacă este necesar, pentru a închide meniul.

Pentru mai multe informații despre setările ecologice ale televizorului, în **Asistență**, apăsați tasta colorată  **Cuvinte cheie** și căutați **Setări ecologice**.

Telecomandă

6.1

Prezentare generală a tastelor

Tabel de pagini

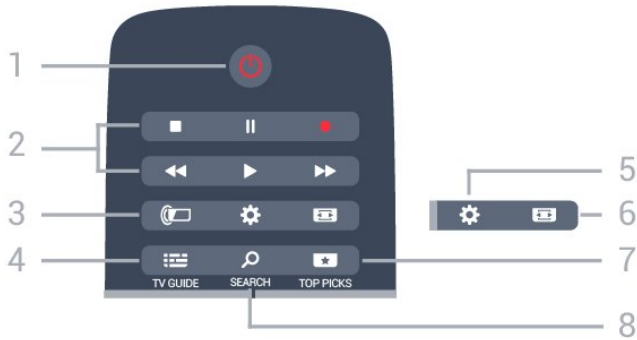

1 - Standby / Pornit

Pentru a comuta televizorul din standby sau înapoi în standby.

2 - Redare și Înregistrare

- Redare , pentru redare
- Pauză , pentru întreruperea redării
- Oprire , pentru oprirea redării
- Derulare înapoi , pentru derulare înapoi
- Derulare înainte , pentru a derula rapid înainte.
- Înregistrare , pentru a începe înregistrarea

3 - Ambilight

Pentru a selecta unul dintre stilurile Ambilight.

4 - TV GUIDE

Pentru a deschide sau a închide ghidul TV.

5.

Pentru a deschide meniul Setări frecvente și Toate setările.

6 - Format imagine

Pentru a deschide sau a închide meniul Format imagine.

7 - TOP PICKS

Pentru a deschide meniul cu programele recomandate, Video la cerere (Video de închiriat) sau TV online (Catch Up TV).

8 - SEARCH

Pentru a deschide pagina Căutări.

Mijloc



1 -

Pentru a deschide meniul TV cu funcțiile TV tipice.

2 - SOURCES

Pentru a deschide sau a închide meniul Surse.

3 - Taste colorate

Selectarea directă a opțiunilor. Tasta albastră deschide secțiunea Asistență.

4 - INFO

Pentru a deschide sau a închide informațiile despre program.

5 - BACK

Pentru a reveni la canalul selectat anterior.
Pentru a închide un meniu fără a modifica nicio setare.
Pentru a merge la pagina Aplicație/Internet anterioară.

6 - TV EXIT

Pentru a reveni la modul de vizionare. Pentru a părăsi o aplicație TV interactivă.

7 - OPTIONS

Pentru a deschide sau a închide meniul Opțiuni.

8 - Tasta OK

Pentru a confirma selecția sau setarea.

9 - Tasterile săgeți/de navigare

Pentru a naviga în sus, în jos, la stânga sau la dreapta.

10 - HOME

Pentru a deschide meniul Acasă.

Partea inferioară

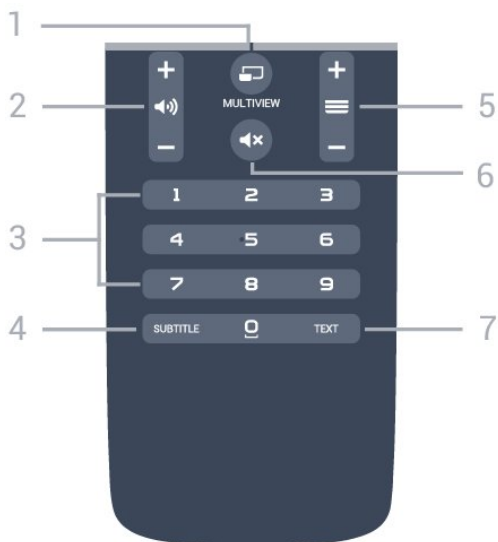

1 - MULTIVIEW

Pentru a deschide un ecran mic în ecranul mare.

2 - Volum

Pentru a regla nivelul volumului.

3 - Taste numerice

Pentru selectarea directă a unui canal.

4 - SUBTITLE

Pentru a activa sau a dezactiva opțiunea Subtitrări sau pentru a activa subtitrările pe durata opririi sunetului.

5 - Canal

Pentru a merge la canalul următor sau anterior din lista de canale. Pentru a deschide pagina următoare sau anterioară din Text/Teletext. Pentru a începe capitolul următor sau anterior de pe un disc.

6 - Dezactivare sunet

Pentru a dezactiva sunetul sau a-l restabili.

7 - TEXT

Pentru a închide sau a deschide Text/Teletext.

6.2

Căutare vocală

Descărcați aplicații din Google Play

Folosiți smartphone-ul sau tableta Android ca telecomandă pentru televizorul Android. Comutați cu ușurință între modurile d-pad, touchpad și gamepad pentru a naviga prin conținut și a juca jocuri pe dispozitivul Android TV. Atingeți microfonul pentru a începe o căutare vocală sau folosiți tastatura pentru a introduce text pe Android TV.

Pentru a începe, conectați-vă telefonul Android sau tableta la aceeași rețea ca și dispozitivul dvs. Android TV sau găsiți Android TV prin intermediul Bluetooth.

Funcționează cu toate dispozitivele Android TV.

*Aveți nevoie de un telefon sau de o tabletă cu Android 4.3 sau o versiune mai recentă pentru a utiliza aplicația Telecomandă Android TV.

Căutare vocală

Sincronizarea cu televizorul

Nu există microfon pe telecomandă; dacă doriți să folosiți căutarea vocală, trebuie mai întâi să instalați aplicația **Telecomandă Android TV** pe smartphone-ul sau tableta dvs. Android.

1 - Pe smartphone-ul sau tableta Android, căutați „Telecomandă Android TV” în magazinul Google Play.

2 - Descărcați și instalați **aplicația Telecomandă Android TV*** pe smartphone-ul sau tableta Android.

3 - Conectați smartphone-ul sau tableta Android la aceeași rețea ca și dispozitivul Android TV.

4 - Selectați „PhilipsTV”** pe smartphone-ul sau tableta Android, apoi televizorul Android va afișa un cod pe ecran.

5 - Introduceți codul pe smartphone-ul sau tableta Android pentru a realiza sincronizarea cu televizorul Android.

*Aveți nevoie de un telefon sau de o tabletă cu Android 4.3 sau o versiune mai recentă pentru a utiliza aplicația Telecomandă Android TV.

**Numele televizorului Android este în funcție de numele pe care l-ați setat în Nume rețea TV. Numele presetat este numele de model al acestui televizor.

Pentru mai multe informații, în **Asistență**, apăsați tasta colorată **Cuvinte cheie** și căutați **Rețea, Nume rețea TV**.

Utilizarea căutării vocale

Puteți căuta înregistrări video, muzică sau orice altceva pe internet cu pictograma din partea de sus a meniului Acasă. Puteți începe utilizarea Căutării vocale în orice moment. Alternativ, puteți folosi tastatura telecomenzii pentru a introduce text.

Pentru a utiliza Căutarea vocală...

1 - Atingeți pictograma pe smartphone pentru a începe o căutare vocală.

2 - Pictograma este roșie pe ecran, microfonul este activ.

3 - Rostiți clar ce căutați. Este posibil să dureze un timp până când vor apărea rezultatele.





4 - În ecranul cu rezultatele căutării, puteți selecta elementul pe care îl doriți.

Consultați și www.support.google.com/androidtv

Setările pentru Căutare vocală

Puteți seta limba pe care doriți să o utilizați cu căutarea vocală.

Pentru a seta limba pentru Căutarea vocală...

- 1 - Apăsați , selectați **Toate setările** și apăsați **OK**.
- 2 - Selectați **Setări Android** și apăsați **OK**.
- 3 - Selectați **Preferințe** >  **Vorbire** și apăsați **OK**.
- 4 - Selectați limba pe care doriți să o folosiți și apăsați pe **OK**.
- 5 - Apăsați  **BACK** pentru a vă întoarce cu un pas sau apăsați  **EXIT** pentru a închide meniul.

6.3

Tastatură

Imagine de ansamblu

Qwerty și Chirilice

Prezentarea generală a unei tastaturi Qwerty/Chirilice.*

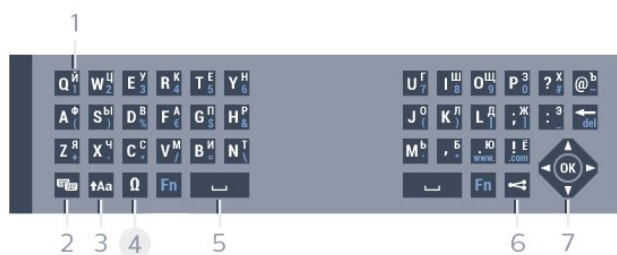

1 - Caractere chirilice

Caractere disponibile atunci când tastatura este setată pentru Alfabetul chirilic.

2 -  **Comutare la tastatura cu alfabet chirilic**
Pentru a seta tastatura la alfabetul chirilic sau înapoi la Qwerty.

3 -  **Comutare**
Pentru a tasta cu majuscule.

4 - Tasta **Fn**
Pentru introducerea unui număr sau a unui semn de punctuație

5 -  **Bară de spațiu**

6 -  **Partajează**
Pentru a partaja online ceea ce urmăriți la un moment dat.

8 - **Navigare și OK**

* Telecomanda dvs. are o tastatură Qwerty/Azerty sau o tastatură Qwerty/Chirilice, în funcție de regiunea dvs.

Scierea textului

Cu tastatura amplasată în partea din spate a telecomenzii, puteți scrie text în orice câmp de text de pe ecran. Rotiți tastatura în sus pentru a activa tastele acesteia. Țineți telecomanda cu două mâini și tastați cu ambele degete mari.

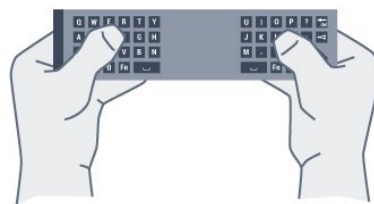

Pentru a scrie un text...



- 1 - Selectați un câmp de text dacă nu este încă selectat.
- 2 - Întoarceți tastatura telecomenzii cu fața în sus pentru a activa tastele acesteia. Țineți telecomanda cu două mâini și tastați cu ambele degete mari.
- 3 - Pentru a ascunde tastatura de pe ecran, apăsați pe  **BACK**.

Apăsați pe **OK** pentru a confirma textul.

Tastatura de pe ecran

Dacă folosiți tastatura de pe ecran pentru a introduce text, puteți configura aspectul tastaturii la un aspect cu care sunteți obișnuit.

Pentru a deschide aceste setări...



- Apăsați  **HOME**, selectați **Toate setările** și apăsați **OK**.
- 5 - Selectați **Setări Android** și apăsați **OK**.
 - 6 - Selectați **Preferințe** >  **Tastatură** și apăsați **OK**.
 - 7 - Selectați **Configurare** > **Limbă** și apăsați **OK**. Aici puteți seta aspectul tastaturii în limba aleasă.
 - 8 - Apăsați  **BACK** pentru a închide meniul și a vă întoarce cu un pas.

Majuscule și minuscule

Pentru a introduce o majusculă, apăsați pe tasta  **Aa** (Comutare) chiar înainte de a introduce caracterul.

Pentru a introduce mai multe majuscule consecutiv, țineți apăsată tasta  **Aa** în timp ce tastați.

Pentru a introduce numai majuscule, apăsați pe tasta  **Aa** timp de 2 secunde pentru a comuta tastatura la modul majuscule.

Pentru a părăsi modul majuscule, apăsați din nou pe tasta  **Aa**. Dacă nu este apăsată nicio tastă timp de 20 de secunde, modul majuscule se dezactivează automat. De asemenea, dacă apăsați o altă tastă modificador, precum **Fn** sau , veți ieși din modul majuscule.

Numere și semne de punctuație

Pentru a tasta un număr sau un semn de punctuație, apăsați tasta **Fn** chiar înainte de a tasta numărul sau semnul de punctuație de care aveți nevoie. Puteți activa sau dezactiva modul **Fn** la fel cum procedați pentru modul majuscule.

Internet

Puteți folosi tasta **Fn** pentru a introduce **www.** sau **.com**.

Litere cu accent și simboluri

Caracterele cu accent și simbolurile nu sunt disponibile direct pe tastatura telecomenzii. Pentru a introduce un astfel de caracter, puteți deschide tastatura de pe ecran.

Tastatura Qwerty, Azerty și Chirilice

Configurația standard a tastaturii de pe telecomandă este Qwerty.

Tastatură Azerty

În funcție de regiunea dvs., tastatura telecomenzii poate fi setată la Azerty. Caracterele Azerty sunt indicate în partea din dreapta sus a tastelor relevante.

Pentru setarea configurației Azerty a tastaturii...

- 1 - Apăsați , selectați **Toate setările** și apăsați **OK**.
- 2 - Selectați **Regiune și limbă** și apăsați **➤** (dreapta) pentru a accesa meniul.
- 3 - Selectați **Telecomandă cu tastatură** și apăsați pe **OK**.
- 4 - Select **AZERTY** sau **QWERTY** și apăsați pe **OK**.
- 5 - Apăsați **◀** (stânga) de mai multe ori, dacă este necesar, pentru a închide meniul.

Tastatură Chirilice

În funcție de regiunea dvs., tastatura telecomenzii poate fi comutată pe caractere chirilice. Caracterele Chirilice sunt indicate în partea din dreapta sus a tastelor.

Pentru scrierea caracterelor chirilice...

- 1 - Apăsați  de la telecomandă.
- 2 - Apăsați din nou  pentru a reveni la Qwerty.

6.4

Sincronizarea telecomenzii

Această telecomandă utilizează frecvența radio (RF) pentru a-și trimite comenzile spre televizor. Spre deosebire de telecomenzile care utilizează semnale în infraroșu, în cazul celor cu RF nu trebuie să îndreptați telecomanda spre televizor. Pentru ca telecomanda și televizorul să poată comunica, atât televizorul, cât și telecomanda trebuie să fie sincronizate (conectate) reciproc. După sincronizare nu mai puteți folosi telecomanda pentru a controla un alt televizor.



Sincronizare

La începerea instalării inițiale a televizorului, ați fost invitat să apăsați pe tasta **OK** ; când ați efectuat această acțiune, ați realizat sincronizarea. Dacă televizorul nu reacționează la nicio apăsare a tastelor de pe telecomandă, sincronizarea nu a reușit.

Sincronizați din nou

Dacă sincronizarea cu telecomanda a fost pierdută, puteți sincroniza din nou televizorul cu telecomanda.

Pentru a începe sincronizarea...

- 1 - Pe spatele televizorului, stând în fața televizorului, în partea dreaptă, apăsați tasta joystick  timp de 3 secunde. Va fi afișat mesajul că televizorul este pregătit pentru sincronizare.
- 2 - Apăsați tastele colorate  (roșu) și  (albastru) simultan, timp de 1 secundă. Apare un mesaj atunci când sincronizarea a reușit.

6.5

Senzor IR

Telecomanda televizorului utilizează BT (bluetooth) pentru a-și trimite comenzile la televizor. Cu BT, nu trebuie să îndreptați telecomanda spre televizor.

Totuși, televizorul poate, de asemenea, primi comenzi de la o telecomandă care utilizează IR (infraroșu) pentru trimiterea de comenzi. Dacă utilizați o asemenea telecomandă, asigurați-vă întotdeauna că îndreptați telecomanda spre senzorul de infraroșii situat în partea din față a televizorului.

6.6

Baterii

Dacă televizorul nu reacționează la apăsarea unei taste a telecomenzii, este posibil ca bateriile să se fi descărcat.

Pentru înlocuirea bateriilor, deschideți compartimentul pentru baterii situat pe partea cu

tastatura a telecomenzii.

1 - Glisați capacul compartimentului în direcția indicată de săgeată.

2 - Înlocuiți bateriile vechi cu 2 baterii de tip **AAA-R03 de 1,5 V**. Verificați dacă ați aliniat corect extremitățile + și - ale bateriilor.

3 - Repoziționați capacul compartimentului pentru baterii și glisați-l la loc până când se aude un clic.

Scoateți bateriile dacă nu utilizați telecomanda o perioadă lungă de timp.

Aruncați bateriile uzate conform indicațiilor referitoare la scoaterea din uz a acestora.

Pentru mai multe informații, în **Asistență**, apăsați pe tasta colorată **—** Cuvinte cheie și căutați **Casare**.

6.7

Curățarea

Telecomanda este tratată cu un strat anti-zgâriere.

Pentru a curăța telecomanda, utilizați o cârpă moale și umedă. Nu utilizați niciodată alcool, substanțe chimice sau agenți de curățare de uz casnic pentru curățarea telecomenzii.

Canale

Instalare canale





Pentru mai multe informații, în **Asistență**, apăsați pe tasta colorată  **Cuvinte cheie** și căutați **Canal**, **instalare antenă** sau **Canal instalare cablu**.

Liste de canale

Despre listele de canale

După instalarea canalelor, toate canalele apar în lista de canale. Canalele apar cu numele și logo-urile lor dacă aceste informații sunt disponibile.

Există o listă de canale cu toate canalele instalate. Puteți filtra această listă pentru a afișa numai canalele TV sau numai canalele radio.

Cu o listă de canale selectată, apăsați săgețile  (sus) sau  (jos) pentru a selecta un canal, apoi apăsați **OK** pentru a viziona canalul selectat. Reglați pe canalele din acea listă numai când utilizați tastele  **+** sau  **-**.

Pictograme canale

După o Actualizare automată canal din lista de canale, canalele nou găsite sunt marcate cu o  (stea).

Dacă blocați un canal, aceasta va fi marcat cu  (blocare).

Cele 3 canale cele mai populare care sunt urmărite de alte persoane în acest moment sunt marcate cu un **1**, **2** sau **3**.

Posturi radio

Dacă este disponibilă transmisia digitală, în timpul configurării se instalează posturi de radio digitale. Schimbați canalele radio exact ca și canalele TV. Instalarea unui canal prin cablu (DVB-C) plasează, în general, posturile de radio începând de la numărul de canal 1001.

Deschiderea unei liste de canale

Lângă lista cu toate canalele, puteți selecta o listă filtrată sau puteți selecta una dintre listele favorite pe care le-ați creat.

Pentru a deschide lista de canale curentă...

- 1 - Apăsați , pentru a comuta la TV.
- 2 - Apăsați **OK** pentru a deschide lista de canale

curentă.

3 - Apăsați pe  **BACK** pentru a închide lista de canale.

Pentru a selecta una dintre listele de canale...





- 1 - Cu o listă de canale deschisă pe ecran, apăsați pe  **OPTIONS**.
- 2 - Selectați **Selectare listă de canale** și apăsați pe **OK**.
- 3 - În meniul listă, selectați una dintre listele de canale disponibile și apăsați **OK**.

Alternativ, puteți selecta numele listei din vârful listei de canale și apăsați **OK** pentru a deschide meniul listă.

Filtrarea unei liste de canale

Puteți filtra o listă cu toate canalele. Puteți seta lista de canale pentru a afișa numai canalele TV sau numai posturile radio. Pentru canalele antenă/cablu puteți seta lista pentru a afișa canalele fără restricții sau canalele cu restricții.

Pentru a seta un filtru pe o listă cu toate canalele...



- 1 - Apăsați .
- 2 - Apăsați **OK** pentru a deschide lista de canale curentă.
- 3 - Apăsați pe  **OPTIONS**.
- 4 - Selectați **Selectare listă de canale** și apăsați pe **OK**.
- 5 - Selectați **Filtrare canale prin antenă** sau **Filtrare canale prin cablu** conform listei pe care doriți să o filtrați.
- 6 - În meniul **Opțiuni**, selectați filtrul pe care îl doriți și apăsați **OK** pentru a-l activa. Numele filtrului apare ca parte a numelui listei de canale în vârful listei de canale.
- 7 - Apăsați  (stânga) pentru a vă întoarce cu un pas sau apăsați  pentru a închide meniul.

Căutarea unui canal

Puteți căuta un canal pentru a-l găsi într-o listă lungă de canale.

Televizorul poate căuta un canal în cadrul uneia dintre principalele 2 liste de canale - listă de canale prin antenă sau cablu.

Pentru căutarea unui canal...

- 1 - Apăsați .
- 2 - Apăsați **OK** pentru a deschide lista de canale curentă.
- 3 - Apăsați pe  **OPTIONS**.
- 4 - Selectați **Selectare listă de canale** și apăsați pe **OK**.
- 5 - Selectați **Filtrare canale prin antenă** sau **Filtrare**

canale prin cablu și apăsați **OK**.

6 - Selectați **Căutare canal** și apăsați **OK** pentru a deschide un câmp de text. Puteți utiliza tastatura telecomenzii sau tastatura de pe ecran pentru a introduce text.

7 - Introduceți un număr, un nume sau o parte a unui nume și selectați **Aplică** și apăsați **OK**. Televizorul va căuta nume de canale care se potrivesc în lista pe care ați selectat-o.

Rezultatele căutării sunt listate ca listă de canale - a se vedea numele listei din vârful. Rezultatele căutării dispar după ce ați selectat o altă listă de canale sau după ce închideți lista cu rezultatele căutării.

7.3

Vizionarea canalelor

Comutare la un canal

Pentru vizionarea canalelor TV, apăsați pe **TV**. Televizorul se reglează pe frecvența canalului TV pe care l-ați vizionat ultima dată.

Schimbarea canalelor

Pentru a schimba canalele, apăsați **≡ +** sau **≡ -**. Dacă știți numărul canalului, tastați numărul cu ajutorul tastelor numerice. După ce tastați numărul, apăsați pe **OK** pentru a schimba imediat canalul.

Acum și mai târziu

În timp ce vizionați un canal TV, puteți derula repede celelalte canale pentru a vedea ce se difuzează. Apăsați pe **▲** (sus) sau pe **▼** (jos) pentru a deschide o listă de canale derulantă. Dacă informațiile sunt disponibile, televizorul afișează denumirea și detaliile programului curent, urmate de denumirea și detaliile programului următor.

Canalul anterior

Pentru a reveni la canalul acordat anterior, apăsați pe **← BACK**.

Blocarea unui canal

Blocarea și deblocarea unui canal

Pentru a bloca accesul copiilor la un canal, îl puteți bloca. Pentru a viziona un canal blocat, trebuie să introduceți mai întâi codul PIN din 4 cifre **Blocaj copii**. Nu puteți bloca programele de pe dispozitive conectate.

Pentru blocarea unui canal...

- 1 - Apăsați **TV**.
- 2 - Apăsați pe **OK** pentru a deschide Lista de canale. Dacă este necesar, modificați lista de canale.

3 - Selectați canalul pe care doriți să-l blocați.

4 - Apăsați **≡ OPTIONS** și selectați **Blocare canal** și apăsați **OK**.

5 - Introduceți codul dvs. PIN de 4 cifre dacă televizorul îl cere. Un canal blocat este marcat cu **🔒** (lacăt).

6 - Apăsați **◀** (stânga) pentru a vă întoarce cu un pas sau apăsați **←** pentru a închide meniul.

Pentru a debloca un canal...

- 1 - Apăsați **TV**.
- 2 - Apăsați pe **OK** pentru a deschide Lista de canale. Dacă este necesar, modificați lista de canale.
- 3 - Selectați canalul pe care doriți să-l deblocați.
- 4 - Apăsați **≡ OPTIONS** și selectați **Deblocare canal** și apăsați **OK**.
- 5 - Introduceți codul dvs. PIN de 4 cifre dacă televizorul îl cere.
- 6 - Apăsați **◀** (stânga) pentru a vă întoarce cu un pas sau apăsați **←** pentru a închide meniul.

Dacă blocați sau deblocați canale într-o listă de canale, trebuie numai să introduceți codul PIN o singură dată până când închideți lista de canale.

Pentru mai multe informații, în **Asistență**, apăsați tasta colorată **—** **Cuvinte cheie și căutați Blocaj copii** pentru mai multe informații.

Control parental

Pentru a nu permite copiilor să vizioneze un program care nu este potrivit vârstei lor, puteți folosi o blocare în funcție de vârstă.

Canalele digitale pot clasifica programele în funcție de vârstă. Când vârsta alocată unui program este egală cu vârsta setată de dvs. pentru copil sau mai mare, programul se blochează. Pentru a viziona un program blocat, trebuie să introduceți mai întâi codul pentru **Control parental**.

Pentru a seta o clasificare în funcție de vârstă...

- 1 - Apăsați **⚙️**, selectați **Toate setările** și apăsați **OK**.
- 2 - Selectați **Blocaj copii > Control parental** și apăsați pe **OK**.
- 3 - Introduceți codul pentru Blocaj copii, alcătuit din 4 cifre. Dacă nu ați setat încă un cod, selectați **Setare cod în Blocaj copii**. Introduceți un cod de blocare din 4 cifre și confirmați. Acum puteți seta o clasificare în funcție de vârstă.
- 4 - Înapoi la **Control parental**, selectați vârsta și apăsați pe **OK**.
- 5 - Apăsați **◀** (stânga) de mai multe ori, dacă este necesar, pentru a închide meniul.

Pentru a dezactiva blocarea în funcție de vârstă, selectați **Fără**. Cu toate acestea, în anumite țări trebuie să setați o clasificare în funcție de vârstă.

În cazul anumitor furnizori/operatori, televizorul

blochează numai programele clasificate pentru o vârstă mai mare. Blocarea în funcție de vârstă se setează pentru toate canalele.

Opțiuni canale

Deschiderea opțiunilor

În timp ce vizionați un canal, puteți seta câteva opțiuni.

În funcție de tipul de canal pe care îl vizionați (analogic sau digital) sau de setările televizorului, sunt disponibile anumite opțiuni.

Pentru a deschide meniul de opțiuni...

1 - În timp ce vizionați un canal, apăsați  **OPTIONS**.

2 - Apăsați din nou pe  **OPTIONS** pentru a închide.

Subtitrări

Pornire

Pentru a porni subtitrarea, apăsați pe **SUBTITLE**.

Puteți comuta subtitrările la **Activat** sau **Oprit**. Alternativ, puteți selecta **Automat**.

Automat

Dacă informațiile privind limba sunt parte a transmisiunii digitale și programul transmis nu este în limba dvs. (limba setată pe televizor), televizorul poate afișa subtitrări automat într-una dintre limbile dvs. preferate de subtitrare. Una dintre aceste limbi de subtitrare trebuie de asemenea să fie parte a transmisiunii.

Puteți selecta limbile dvs. preferate de subtitrare în **Limbă subtitrări**.

Subtitrări de la serviciile Text

Când comutați la un canal analogic, trebuie să activați subtitrările manual pentru fiecare canal.

1 - Comutați la un canal și apăsați pe **TEXT** pentru a deschide paginile de Text.

2 - Introduceți numărul de pagină pentru subtitrare, de regulă **888**.

3 - Apăsați din nou **TEXT**, pentru a închide pagina Text.

Dacă selectați **Pornit** în meniul **Subtitrări** când vizionați acest canal analogic, se afișează subtitrările, dacă sunt disponibile.

Pentru a afla dacă un canal este analogic sau digital, comutați la canalul respectiv și deschideți **Informații**

despre canal în meniul  **OPTIONS**.

Limbă subtitrări

Limbi preferate pentru subtitrări



O transmisiune digitală poate oferi mai multe limbi de subtitrare pentru un program. Puteți seta o limbă principală și una secundară pentru subtitrări. Dacă sunt disponibile subtitrări într-una din aceste limbi, televizorul le afișează.

Pentru setarea limbii principale și a limbii secundare a subtitrărilor...

1 - Apăsați , selectați **Toate setările** și apăsați **OK**.

2 - Selectați **Regiune și limbă** > **Limbi** > **Subtitrări-Principal** sau **Subtitrări - Secundar**.

3 - Selectați limba de care aveți nevoie și apăsați pe **OK**.

4 - Apăsați  (stânga) pentru a vă întoarce cu un pas sau apăsați  pentru a închide meniul.

Selectați o limbă de subtitrare

Dacă niciuna dintre limbile de subtitrare preferate nu este disponibilă, puteți selecta o altă limbă de subtitrare, dacă este disponibilă. Dacă nu sunt disponibile limbi de subtitrare, nu puteți selecta această opțiune.

Pentru a selecta limba subtitrărilor când nu este disponibilă niciuna dintre limbile preferate...

1 - Apăsați  **OPTIONS**.

2 - Selectați **Limbă subtitrări** și selectați una dintre limbi ca limbă de subtitrare temporar.

Limbă audio

Limbă audio preferată

O transmisiune digitală poate oferi mai multe limbi audio (limbi vorbite) pentru un program. Puteți seta o limbă audio preferată principală și una secundară. Dacă este disponibil sunetul într-una dintre aceste limbi, televizorul va comuta la limba audio.

Pentru setarea limbii audio principale sau secundare...

1 - Apăsați , selectați **Toate setările** și apăsați **OK**.

2 - Selectați **Regiune și limbă** și selectați **Limbi** > **Audio - Principal** sau **Audio - Secundar**.

3 - Selectați limba de care aveți nevoie și apăsați pe **OK**.

4 - Apăsați  (stânga) pentru a vă întoarce cu un

pas sau apăsați ← pentru a închide meniul.

Selectați o limbă audio

Dacă niciuna dintre limbile audio preferate nu este disponibilă, puteți selecta o altă limbă audio care este disponibilă. Dacă nu sunt disponibile limbi audio, nu puteți selecta această opțiune.



Pentru a selecta o limbă audio când nu este disponibilă niciuna dintre limbile preferate...

- 1 - Apăsați  **OPTIONS**.
- 2 - Selectați **Limbă audio** și selectați una dintre limbi ca limbă audio temporar.

Interfață comună

Dacă instalați un CAM într-una dintre fantele interfeței comune, puteți vizualiza CAM și informațiile operatorului sau puteți face unele setări legate de CAM.

Pentru a vizualiza informațiile CAM...

- 1 - Apăsați pe  **SOURCES**.
- 2 - Selectați tipul de canal pentru care utilizați modulul CAM **Vizionare la TV**.
- 3 - Apăsați pe  **OPTIONS** și selectați **Interfață comună**.
- 4 - Selectați fanta corespunzătoare a interfeței comune și apăsați **▶** (dreapta).
- 5 - Selectați operatorul TV al CAM și apăsați **OK**. Următoarele ecrane provin de la operatorul de televiziune.

HbbTV pe acest canal

Dacă doriți să evitați accesul la paginile HbbTV de pe un anumit canal, puteți bloca numai paginile HbbTV pentru acest canal.

- 1 - Comutați la canalul ale cărui pagini HbbTV doriți să le blocați.
- 2 - Apăsați  **OPTIONS** și selectați **HbbTV pe acest canal** și apăsați **▶** (dreapta).
- 3 - Selectați **Oprit** și apăsați **OK**.
- 4 - Apăsați **◀** (stânga) pentru a vă întoarce cu un pas sau apăsați **←** **BACK** pentru a închide meniul.

Pentru a bloca HbbTV la TV complet...

- 1 - Apăsați  , selectați **Toate setările** și apăsați **OK**.
- 2 - Selectați **Setări generale > Avansat > HbbTV**.
- 3 - Selectați **Oprit** și apăsați **OK**.
- 4 - Apăsați **◀** (stânga) pentru a vă întoarce cu un pas sau apăsați **←** **BACK** pentru a închide meniul.

Informații despre canal

Puteți vizualiza caracteristicile tehnice ale unui anumit canal, cum ar fi digital sau analogic, tipul de sunet, etc.

Pentru a vizualiza informațiile tehnice pe un canal...

- 1 - Reglați televizorul pe frecvența canalului.
- 2 - Apăsați  **OPTIONS**, selectați **Informații despre canal** și apăsați **OK**.
- 3 - Pentru a închide acest ecran, apăsați **OK**.

Mono/Stereo

Puteți comuta sunetul unui canal analogic la Mono sau Stereo.

Pentru a comuta la Mono sau Stereo...

- 1 - Comutați la un canal analogic.
- 2 - Apăsați  **OPTIONS**, selectați **Mono/Stereo** și apăsați **▶** (dreapta).
- 3 - Selectați **Mono** sau **Stereo** și apăsați **OK**.
- 4 - Apăsați **◀** (stânga) pentru a vă întoarce cu un pas sau apăsați **←** **BACK** pentru a închide meniul.

Selectare video

Canalele TV digitale pot oferi semnale multi video (transmisii multiple), diferite puncte de filmare sau unghiuri ale camerei pentru același eveniment sau programe diferite pe un singur canal TV. Televizorul afișează un mesaj pentru a informa dacă sunt disponibile astfel de canale TV.

Dual I-II

Dacă un semnal audio conține două limbi audio, dar una dintre limbi (sau ambele) nu conține indicații de limbă, această opțiune este disponibilă.

Reordonarea canalelor

Numai într-o listă de preferate puteți schimba ordinea canalelor (reordona canalele).

Pentru a schimba ordinea canalelor...

- 1 - Deschideți Lista de preferate pe care doriți să o reordonați.
- 2 - Apăsați  **OPTIONS**, selectați **Reordonare canale** și apăsați **OK**.
- 3 - În Lista de favorite, selectați canalul pe care doriți să-l reordonați și apăsați **OK**.
- 4 - Cu tastele **▲** (sus) sau **▼** (jos) mutați canalul acolo unde îl doriți.
- 5 - Apăsați **OK** pentru a confirma noul loc.
- 6 - Puteți reordona canalele cu aceeași metodă

până când închideți Lista de preferate cu tasta ← BACK.

7.4

Canale favorite

Despre canale favorite

Într-o listă de canale favorite, puteți colecta canalele pe care le doriți.

Puteți crea 4 liste diferite de canale favorite pentru schimbarea ușoară a canalelor. Puteți numi fiecare listă de preferate individual. Numai într-o listă preferate puteți reordona canale.

Cu o listă de preferate selectată, apăsați săgețile ▲ (sus) sau ▼ (jos) pentru a selecta un canal, apoi apăsați OK pentru a viziona canalul selectat. Reglați pe canalele din acea listă numai când utilizați tastele ≡ + sau ≡ -.

Crearea unei liste de preferate

Pentru a crea o listă de canale preferate...

- 1 - Apăsați **TV**, pentru a comuta la TV.
- 2 - Apăsați OK pentru a deschide lista de canale curentă.
- 3 - Apăsați ≡ OPTIONS .
- 4 - Selectați **Creare listă de preferate** și apăsați OK.
- 5 - În lista de pe partea stângă, selectați un canal pe care îl doriți ca preferat și apăsați OK. Canalele vor fi în lista de pe partea dreaptă în ordinea în care le adăugați. Pentru a anula, selectați canalul din lista de pe partea dreaptă și apăsați OK din nou.
- 6 - Dacă este necesar, puteți continua selectând și adăugând canale ca favorite.
- 7 - Pentru a termina adăugarea canalelor, apăsați ← BACK.

Televizorul va solicita să redenumiți Lista de preferate. Puteți folosi tastatura de pe ecran sau tastatura de pe spatele telecomenzii.

- 1 - Apăsați ← BACK pentru a ascunde tastatura de pe ecran.
- 2 - Folosiți tastatura de pe spatele telecomenzii pentru a șterge numele curent și a introduce un nou nume.
- 3 - Atunci când ați terminat, întoarceți telecomanda, selectați **Închidere** și apăsați OK.

Televizorul va comuta la Lista de preferate nou creată.

Puteți adăuga o gamă de canale dintr-o singură mișcare sau începe o Listă de preferate prin duplicarea listei de canale cu toate canalele și

ștergerea canalelor pe care nu le doriți.

Canalele din lista de preferate sunt renumerotate.

Adăugați o gamă de canale

Pentru a adăuga o gamă de canale consecutivă unei Liste de preferate dintr-o singură mișcare, puteți utiliza Selectare interval.

Pentru a adăuga o gamă de canale...

- 1 - Deschideți Lista de favorite unde doriți să adăugați o gamă de canale.
- 2 - Apăsați ≡ OPTIONS , selectați **Selectare interval** și apăsați OK.
- 3 - În lista din partea stângă, selectați primul canal din gama pe care doriți să o adăugați și apăsați OK.
- 4 - Apăsați ▼ (jos) pentru a selecta ultimul canal din gama pe care doriți să o adăugați. Canalele sunt marcate pe partea stângă.
- 5 - Apăsați OK pentru a adăuga această gamă de canale și a confirma.

De asemenea, puteți începe să creați o Listă de preferate din Selectare interval.

Redenumirea unei Liste de preferate

Puteți redenumi numai o listă de preferate.

Pentru a redenumi o listă de preferate...

- 1 - Deschideți Lista de preferate pe care doriți să o redenumiți.
- 2 - Apăsați ≡ OPTIONS, selectați **Redenumire listă de preferate** și apăsați OK.
- 3 - Apăsați ← BACK pentru a ascunde tastatura de pe ecran.
- 4 - Folosiți tastatura de pe spatele telecomenzii pentru a șterge numele curent și a introduce un nou nume.
- 5 - Atunci când ați terminat, întoarceți telecomanda, selectați **Închidere** și apăsați OK.
- 6 - Apăsați pe ← BACK pentru a închide lista de canale.

Ștergerea unei liste de preferate

Puteți șterge numai o listă de preferate.





Pentru a șterge o listă de preferate...

- 1 - Deschideți Lista de preferate pe care doriți să o ștergeți.
- 2 - Apăsați ≡ OPTIONS, selectați **Ștergere listă de preferate** și apăsați OK.
- 3 - Confirmați ștergerea listei.
- 4 - Apăsați pe ← BACK pentru a închide lista de canale.

Reordonarea canalelor

Numai într-o listă de preferate puteți schimba ordinea canalelor (reordona canalele).

Pentru a schimba ordinea canalelor...

- 1 - Deschideți Lista de preferate pe care doriți să o reordonați.
- 2 - Apăsați  **OPTIONS**, selectați **Reordonare canale** și apăsați **OK**.
- 3 - În Lista de favorite, selectați canalul pe care doriți să-l reordonați și apăsați **OK**.
- 4 - Cu tastele  (sus) sau  (jos) mutați canalul acolo unde îl doriți.
- 5 - Apăsați **OK** pentru a confirma noul loc.
- 6 - Puteți reordona canalele cu aceeași metodă până când închideți Lista de preferate cu tasta  **BACK**.

7.5

Text/Teletext

Pagini teletext

Pentru a deschide Text/Teletext, apăsați pe **TEXT** în timp ce vizionați canalele TV.

Pentru a închide textul, apăsați **TEXT** din nou.

Selectați o pagină teletext

Pentru a selecta o pagină . . .

- 1 - Introduceți numărul paginii, utilizând tastele numerice.
- 2 - Folosiți tastele săgeată pentru a naviga.
- 3 - Apăsați o tastă color pentru a selecta unul dintre subiectele codificate prin culori din partea inferioară a ecranului.

Subpagini teletext

Un număr de pagină de teletext poate conține mai multe subpagini. Numerele subpaginilor sunt afișate pe o bară de lângă numărul paginii principale.

Pentru a selecta o subpagină, apăsați  sau .



Pagini de Teletext T.O.P.

Unele televiziuni oferă teletext T.O.P.

Pentru a deschide T.O.P. din Teletext, apăsați pe  **OPTIONS** și selectați **Prezentare generală T.O.P.**

Pagini favorite

Televizorul întocmește o listă a ultimelor 10 Pagini teletext deschise. Acestea pot fi redeschise cu ușurință din coloana de Pagini teletext favorite.

- 1 - În Text, selectați steluța din colțul din stânga sus al ecranului pentru afișarea coloanei de pagini favorite.
- 2 - Apăsați  (jos) sau  (sus) pentru a selecta

numărul unei pagini și apăsați **OK** pentru a deschide pagina.

Puteți șterge lista cu ajutorul opțiunii **Ștergere pagini favorite**.

Căutare teletext





Puteți selecta un cuvânt și scana Textul pentru a găsi toate secvențele în care apare acest cuvânt.

- 1 - Deschideți o pagină teletext și apăsați pe **OK**.
- 2 - Selectați un cuvânt sau un număr cu ajutorul tastelor săgeată.
- 3 - Apăsați din nou pe **OK** pentru a trece imediat la următoarea apariție a acestui cuvânt sau număr.
- 4 - Apăsați din nou pe **OK** pentru a trece la următoarea apariție.
- 5 - Pentru a opri căutarea, apăsați  (sus) până când nu mai este selectat nimic.

Teletext de la un dispozitiv conectat

Unele dispozitive care recepționează canale TV pot oferi, de asemenea, funcția Text.

Pentru a deschide Textul de la un dispozitiv conectat . . .

- 1 - Apăsați  **SOURCES** selectați dispozitivul și apăsați pe **OK**.
- 2 - În timp ce vizionați un canal pe dispozitiv, apăsați  **OPTIONS**, selectați **Afișare taste dispozitiv** și selectați tasta , apoi apăsați **OK**.
- 3 - Apăsați pe  **BACK** pentru a ascunde tastele dispozitivului.
- 4 - Pentru a închide funcția Text, apăsați din nou pe  **BACK**.

Text digital (numai în Marea Britanie)

Anumiți furnizori de televiziune digitală oferă Text Digital sau televiziune interactivă dedicată pe canalele digitale. Aceasta include Textul normal prin utilizarea tastelor numerice, colorate și cu săgeți pentru selectare și navigare.

Pentru a închide funcția Text digital, apăsați pe  **BACK**.

Opțiuni de teletext

În funcția Text/Teletext, apăsați pe  **OPTIONS** pentru a selecta următoarele...

• **Înghetare pagină**

Pentru a opri rotirea automată a subpaginilor.

• **Ecran dual/Ecran întreg**

Pentru a afișa canalul TV și Textul unul lângă celălalt.

• **Prezentare generală T.O.P.**

Pentru a deschide T.O.P. T.O.P.

• **Mărire**

Pentru a mări pagina de Text, pentru o lectură mai ușoară.

• **Redare**

Pentru a afișa informațiile de pe o pagină.

• **Derulare subpagini**

Pentru a trece prin subpagini, atunci când acestea sunt disponibile.

• **Limbă**

Pentru a activa grupul de caractere folosit de Text pentru o afișare corectă.

• **Teletext 2.5**

Pentru a activa Textul 2.5 pentru mai multe culori și o grafică mai bună.

Configurare teletext

Limbă teletext

Unele televiziuni digitale oferă serviciul de Teletext în mai multe limbi.

Pentru setarea limbii principale și secundare pentru Text . . .

- 1 - Apăsați , selectați **Toate setările** și apăsați **OK**.
- 2 - Selectați **Regiune și limbă** și apăsați **▶** (dreapta) pentru a accesa meniul.
- 3 - Selectați **Limbă > Teletext - Principal** sau **Teletext - Secundar** și apăsați pe **OK**.
- 4 - Selectați limbile preferate pentru Teletext.
- 5 - Apăsați **◀** (stânga) de mai multe ori, dacă este necesar, pentru a închide meniul.

Teletext 2.5

Dacă este disponibil, Teletext 2.5 oferă mai multe culori și grafică mai bună. Teletext 2.5 este activat ca setare standard din fabrică.

Pentru a dezactiva Text 2.5...

- 1 - Apăsați pe **TEXT**.
- 2 - Având Text/Teletext deschis pe ecran, apăsați pe  **OPTIONS**.
- 3 - Selectați **Teletext 2.5 > Oprit**.
- 4 - Apăsați **◀** (stânga) de mai multe ori, dacă este necesar, pentru a închide meniul.

7.6

Televiziune interactivă

Despre iTV

Cu televiziunea interactivă, unii furnizori de transmisii digitale combină programul TV normal cu pagini de informații sau divertisment. Pe unele pagini vă puteți exprima părerea cu privire la un program sau puteți vota, puteți efectua cumpărături online sau puteți plăti pentru un program video la cerere.

HbbTV, MHEG, . . .

Televiziunile utilizează diferite sisteme TV interactive: HbbTV (Hybrid Broadcast Broadband TV) sau iTV (Interactive TV - MHEG). Televiziunea interactivă este denumită uneori Text digital sau Butonul roșu. Însă

sistemele diferă.

Vizitați site-ul web de pe Internet al furnizorului pentru mai multe informații.

De ce aveți nevoie?

Televiziunea interactivă este disponibilă numai pe canalele TV digitale. Pentru a vă bucura de beneficiile complete ale televiziunii interactive, aveți nevoie de o conexiune Internet de mare viteză (bandă largă) la televizor.

HbbTV

În cazul în care canalul TV oferă pagini HbbTV, trebuie mai întâi să activați HbbTV în setările televizorului pentru a vizualiza paginile.

- 1 - Apăsați , selectați **Toate setările** și apăsați **OK**.
- 2 - Selectați **Setări generale > Setări avansate > HbbTV** și apăsați **OK**.
- 3 - Selectați **Pornit**.
- 4 - Apăsați **◀** (stânga) de mai multe ori, dacă este necesar, pentru a închide meniul.

Dacă doriți să evitați accesul la paginile HbbTV de pe un anumit canal, puteți bloca numai paginile HbbTV pentru acest canal.

- 1 - Comutați la canalul ale cărui pagini HbbTV doriți să le blocați.
- 2 - Apăsați pe  **OPTIONS** și selectați **HbbTV pe acest canal**.
- 3 - Selectați **Oprit**.

Utilizare iTV

Deschiderea paginilor iTV

Majoritatea canalelor care oferă HbbTV sau iTV vă invită să apăsați tasta colorată  (roșie) sau tasta **OK** pentru a deschide programul interactiv al canalelor respective.

Navigarea în paginile iTV

Puteți folosi tastele cu săgeți și tastele colorate, tastele numerice și tasta **◀** **BACK** pentru a naviga în paginile iTV.

Puteți folosi tastele **▶** (Redare), **||** (Pauză) și **■** (Oprire) pentru a urmări clipuri video în paginile iTV.

Text digital (numai în Marea Britanie)

Pentru a deschide funcția Digital Text, apăsați pe **TEXT**. Pentru a închide, apăsați pe **◀** **BACK**.

Închiderea paginilor iTV

Majoritatea paginilor iTV vă informează ce tastă

trebuie utilizată pentru a le închide.
Pentru a forța închiderea unei pagini iTV, comutați la următorul canal TV și apoi apăsați pe ← BACK.

Ghid TV

8.1

De ce aveți nevoie?

Cu ajutorul Ghidului TV, puteți vizualiza o listă a programelor TV curente și a celor programate de pe canalele dvs. În funcție de proveniența informațiilor (datelor) din Ghidul TV, sunt afișate canalele analogice și cele digitale sau numai canalele digitale. Nu toate canalele oferă informații pentru Ghidul TV.

Televizorul poate colecta informații pentru Ghidul TV pentru canalele instalate pe televizor. Televizorul nu poate colecta informații pentru Ghidul TV pentru canale vizionate de la un receptor digital sau de la un decodor.

8.2

Datele din Ghid TV

Ghid TV primește informații (date) de la furnizori sau de pe Internet. În unele regiuni și pentru unele canale, este posibil ca informațiile pentru Ghidul TV să nu fie disponibile. Televizorul poate colecta informații pentru Ghidul TV pentru canalele instalate pe televizor. Televizorul nu poate colecta informații pentru Ghidul TV de la canale vizionate de la un receptor digital sau de la un decodor.

Televizorul este livrat cu informațiile setate la **De la furnizor**.

Dacă informațiile din Ghidul TV provin de pe Internet, Ghidul TV poate lista și canale analogice alături de canalele digitale. Meniul Ghidului TV mai afișează și un ecran mic în care se poate observa canalul curent.

De pe Internet

Dacă televizorul este conectat la Internet, puteți seta televizorul să primească informații de pe Internet pentru Ghidul TV.

Pentru setarea informațiilor pentru Ghidul TV...

- 1 - Apăsați , selectați **Toate setările** și apăsați **OK**.
- 2 - Selectați **Setări generale** și apăsați pe **➤** (dreapta) pentru a accesa meniul.
- 3 - Selectați **Setări avansate** > **Ghid TV** > **De pe Internet** și apăsați **OK**.
- 4 - Apăsați **◀** (stânga) de mai multe ori, dacă este necesar, pentru a închide meniul.

Înregistrări lipsă

Este posibil ca atunci când unele înregistrări par să fi dispărut din lista de înregistrări, informațiile (datele) din Ghidul TV să se fi modificat. Înregistrările

efectuate cu ajutorul setării **De la furnizor** devin invizibile în listă dacă modificați setarea și alegeți opțiunea **De pe Internet** sau invers. Este posibil ca televizorul să fi trecut în mod automat la setarea **De pe Internet**.

Pentru a efectua înregistrări care să fie disponibile în lista de înregistrări, treceți la setarea care era selectată atunci când au fost efectuate înregistrările.

8.3

Utilizarea ghidului TV

Deschiderea ghidului TV

Pentru a deschide Ghidul TV, apăsați pe  **TV GUIDE**. Ghidul TV afișează canalele tunerului selectat.

Apăsați  **TV GUIDE** din nou pentru a închide.

Prima dată când deschideți Ghidul TV, televizorul scanează toate canalele TV pentru a găsi informații despre programe. Aceasta poate dura câteva minute. Datele Ghidului TV sunt memorate în televizor.



Reglarea unui program

Din Ghidul TV, puteți comuta la un program curent.

Pentru a comuta la program (canal), selectați programul și apăsați pe **OK**.

Vizualizare detalii program

Pentru afișarea detaliilor programului selectat...

- 1 - Apăsați  **INFO**.
- 2 - Apăsați  **BACK** pentru a închide.

Schimbare zi

Ghidul TV poate afișa programele planificate pentru zilele următoare (cu maximum 8 zile în avans).

Apăsați tasta colorată  **Ziua** și selectați ziua dorită.



Setarea unui memento

Puteți seta un memento pentru un program. La începutul programului, veți fi anunțat printr-un mesaj. Puteți comuta pe acest canal imediat.



În Ghidul TV, un program cu un memento este marcat cu un  (ceas).

Pentru a seta un memento...

- 1 - Apăsați  **TV GUIDE** și selectați un program ce urmează să fie difuzat.

- 2 - Apăsați  OPTIONS .
- 3 - Selectați **Setare memento** și apăsați **OK**.
- 4 - Apăsați pe  **BACK** pentru a închide meniul.



Pentru a șterge un memento...

- 1 - Apăsați  **TV GUIDE** și selectați un program cu memento.
- 2 - Apăsați  **OPTIONS** .
- 3 - Selectați **Ștergere memento** și apăsați **OK**.
- 4 - Apăsați pe  **BACK** pentru a închide meniul.

Căutare după gen

Dacă aceste informații sunt disponibile, puteți căuta programele planificate după gen, precum filme, emisiuni sportive etc.

Pentru a căuta programele după gen...







- 1 - Apăsați pe  **TV GUIDE**.
- 2 - Apăsați  **OPTIONS** .
- 3 - Selectați **Căutare după gen** și apăsați **OK**.
- 4 - Selectați genul dorit și apăsați **OK**. Va apărea o listă cu programele găsite.
- 5 - Puteți seta memento-uri sau programa o înregistrare a unui program selectat.
- 6 - Apăsați pe  **BACK** pentru a închide meniul.

Listă de memento-uri

Puteți viziona o listă a memento-urilor pe care le-ați setat.

Listă de memento-uri

Pentru a deschide o listă de memento-uri...

- 1 - Apăsați pe  **TV GUIDE**.
- 2 - Apăsați tasta colorată  **Înregistrări** .
- 3 - În partea de sus a ecranului, selectați  **Programat** și apăsați **OK**.
- 4 - În lista înregistrărilor și a memento-urilor programate, selectați fila **Memento-uri** și apăsați **OK** pentru a vizualiza numai memento-urile.
- 5 - Apăsați tasta colorată  **Eliminare** pentru a elimina memento-ul selectat. Apăsați tasta colorată  **Înregistrare** pentru a înregistra programul selectat.
- 6 - Apăsați pe  **BACK** pentru a închide meniul.

Setarea unei înregistrări



Puteți seta o înregistrare în Ghidul TV*.

În Ghidul TV, un program setat pentru a fi înregistrat este marcat cu  .



Pentru a vedea lista de înregistrare, apăsați  **Înregistrări** , un program setat pentru a fi

înregistrat este marcat cu un  (punct roșu) pe numele programului.

Pentru a înregistra un program...

- 1 - Apăsați pe  **TV GUIDE** și selectați un program viitor sau care este în desfășurare.
- 2 - Apăsați tasta colorată  **Înregistrare** .
- 3 - Apăsați pe  **BACK** pentru a închide meniul.

Pentru a anula o înregistrare...

- 1 - Apăsați  **TV GUIDE** și selectați programul setat pentru înregistrare.
- 2 - Apăsați tasta colorată  **Ștergere înregistrare** .
- 3 - Apăsați pe  **BACK** pentru a închide meniul.

* Consultați capitolul **Pause TV și înregistrări** pentru mai multe informații.

Înregistrare și Pauză TV

Înregistrare

De ce aveți nevoie?

Puteți înregistra o transmisie TV digitală și o puteți viziona mai târziu.

Pentru înregistrarea unui program TV trebuie...

- conectați un hard disk USB formatat pe acest televizor
- să aveți canale TV digitale instalate pe acest televizor
- să primiți informații despre canal pentru Ghidul TV de pe ecran
- să setați corect ora televizorului. Dacă resetați manual ceasul televizorului, este posibil ca înregistrările să nu se realizeze.

Nu puteți înregistra atunci când folosiți Pauză TV.

Din punctul de vedere al aplicării legislației privind drepturile de autor, unii furnizori DVB pot să aplice diferite restricții prin intermediul tehnologiei DRM (Digital Right Management - Gestionarea drepturilor digitale). În cazul difuzării canalelor protejate, înregistrarea, validitatea înregistrării sau numărul de vizionări pot fi restricționate. Înregistrarea poate fi complet interzisă. În cazul în care încercați să înregistrați o difuzare protejată sau să redați o înregistrare expirată, poate apărea un mesaj de eroare.

Pentru mai multe informații despre instalarea unui hard disk USB, în **Asistență** apăsați tasta colorată **■** **Cuvinte cheie** și căutați **Hard disk USB, instalare**.

Înregistrarea unui program

Înregistrați acum

Pentru a înregistra un program pe care îl vizionați chiar în acel moment, apăsați pe **●** (Înregistrare) de pe telecomandă. Înregistrarea începe imediat.

Pentru a opri înregistrarea, apăsați pe **■** (Oprire).

Când sunt disponibile datele pentru Ghidul TV, programul pe care îl urmăriți va fi înregistrat din momentul în care apăsați tasta de înregistrare, până când programul se încheie. Dacă nu sunt disponibile date pentru Ghidul TV, înregistrarea durează numai

30 de minute. Puteți modifica ora de încheiere a înregistrării în lista de Înregistrări.

Programare înregistrare

Puteți programa înregistrarea unui program ce urmează să fie difuzat în ziua curentă sau la câteva zile după ziua curentă (într-un interval maxim de 8 zile). Televizorul va utiliza date din Ghidul TV pentru a începe și încheia înregistrarea.

Pentru a înregistra un program...

- 1 - Apăsați pe **☰** **TV GUIDE**.
- 2 - În Ghidul TV, selectați canalul și programul pe care doriți să le înregistrați. Apăsați pe **➤** (dreapta) sau pe **➤** (stânga) pentru a derula programele unui canal. Folosiți tasta colorată **■** **Ziua** pentru a selecta ziua de care aveți nevoie.
- 3 - Cu programul evidențiat, apăsați tasta colorată **■** **Înregistrare**. Programul este programat pentru înregistrare. Când se programează înregistrări suprapuse, se afișează automat un avertisment. Dacă intenționați să înregistrați un program în absența dvs., amintiți-vă să lăsați televizorul în standby și hard disk-ul USB pornit.
- 4 - Televizorul adaugă o anumită marjă de timp la sfârșitul programului. Puteți ajusta această marjă cu **Marjă de final automată**.
- 5 - Apăsați pe **⬅** **BACK** pentru a închide meniul.

Listă înregistrări

Vă puteți vizualiza și gestiona înregistrările în lista de înregistrări. Lângă lista de înregistrări, există o listă separată pentru înregistrările programate și pentru memento-uri.

Pentru deschiderea listei de înregistrări...

- 1 - Apăsați pe **☰** **TV GUIDE**.
- 2 - Apăsați tasta colorată **■** **Înregistrări**.
- 3 - În lista înregistrărilor, selectați filele **Nou**, **Vizionat** sau **Expirat** și apăsați **OK** pentru a vă filtra vizualizările.
- 4 - Cu o înregistrare selectată în listă, puteți elimina înregistrarea cu tasta colorată **■** **Eliminare** sau opri o înregistrare aflată în curs cu tasta colorată **■** **Oprire înregistrare**. Puteți elimina o înregistrare cu tasta colorată **■** **Redenumire**.
- 5 - Apăsați pe **⬅** **BACK** pentru a închide meniul.







Furnizorii pot limita numărul de zile în care o înregistrare poate fi vizualizată. Când această perioadă expiră, înregistrarea va fi marcată drept expirată. O înregistrare din listă poate afișa numărul de zile rămase până la expirare.

Atunci când o înregistrare programată a fost interzisă de către furnizor sau atunci când transmisia a fost întreruptă, o înregistrare este marcată ca **Eșuat**.

Conflicte de înregistrări

Când două înregistrări programate se suprapun în timp, există un conflict de înregistrări. Pentru a rezolva un conflict de înregistrări, puteți ajusta timpul de pornire și ora finală ale uneia sau al ambelor înregistrări programate.





Pentru a ajusta timpul de pornire sau ora finală ale unei înregistrări programate...

- 1 - Apăsați pe  TV GUIDE.
- 2 - Apăsați tasta colorată  Înregistrări .
- 3 - În partea de sus a ecranului, selectați  Programat și apăsați OK.
- 4 - În lista înregistrărilor și a memento-urilor programate, selectați fila Înregistrări și apăsați OK pentru a vizualiza numai înregistrările programate.
- 5 - Selectați înregistrarea programată care este în conflict cu o altă înregistrare programată și apăsați tasta colorată  Ajustare timp .
- 6 - Selectați timpul de pornire sau ora finală și modificați timpul cu tastele  (sus) sau  (jos). Selectați Aplică și apăsați pe OK.
- 7 - Apăsați pe  BACK pentru a închide meniul.

Marjă de final automată

Puteți seta marja de timp pe care televizorul o va adăuga automat la finalul fiecărei înregistrări programate.





Pentru a seta marja de final automată...

- 1 - Apăsați pe  TV GUIDE.
- 2 - Apăsați  OPTIONS și selectați Marjă de final automată și apăsați OK.
- 3 - Apăsați  (sus) sau  (jos) și apăsați OK pentru a seta marja de timp adăugată automat la o înregistrare. Puteți adăuga până la 45 de minute la o înregistrare.
- 4 - Apăsați pe  BACK pentru a închide meniul.

Înregistrare manuală

Puteți programa o înregistrare care nu este legată de un program TV. Setati tipul de tuner, canalul și timpul de început și de sfârșit dvs. înșivă.

Pentru a programa o înregistrare manuală...

- 1 - Apăsați pe  TV GUIDE.
- 2 - Apăsați tasta colorată  Înregistrări .
- 3 - În partea de sus a ecranului, selectați  Programat și apăsați OK.
- 4 - Apăsați  OPTIONS , selectați Programare și apăsați OK.
- 5 - Selectați tunerul de unde doriți să înregistrați și apăsați OK.
- 6 - Selectați canalul de unde înregistrați și apăsați

OK.

7 - Selectați ziua înregistrării și apăsați OK.

8 - Setati timpul de pornire și ora finală a înregistrării.

Selectați un buton și utilizați tastele  (sus)









sau  (jos) pentru a seta orele și minutele.

9 - Selectați Programare și apăsați OK pentru a programa înregistrarea manuală.

Înregistrarea va apărea în lista înregistrărilor și a memento-urilor programate.

Vizionarea unei înregistrări

Pentru vizionarea unei înregistrări...

- 1 - Apăsați pe  TV GUIDE.
- 2 - Apăsați tasta colorată  Înregistrări .
- 3 - În lista înregistrărilor, selectați înregistrarea de care aveți nevoie și apăsați OK pentru a începe vizionarea.
- 4 - Puteți utiliza tastele  (pauză),  (redare),  (derulare rapidă înapoi),  (derulare rapidă înainte) sau  (oprire).
- 5 - Pentru a comuta înapoi la vizionare TV, apăsați  IEȘIRE.

9.2

Pauză TV

De ce aveți nevoie?

Puteți întrerupe o transmisie TV digitală pentru a relua vizionarea puțin mai târziu.

Pentru întreruperea unui program TV trebuie...

- conectați un hard disk USB formatat pe acest televizor
- să aveți canale TV digitale instalate pe acest televizor
- să primiți informații despre canal pentru Ghidul TV de pe ecran

Cu hard disk-ul USB conectat și formatat, televizorul memorează continuu transmisia TV la care vă uitați. Când schimbați canalul, transmisia ultimului canal se șterge. Transmisia se șterge și atunci când treceți televizorul în standby.

Nu puteți folosi Pauză TV în timp ce înregistrați.

Pentru mai multe informații, în Asistență, apăsați tasta colorată  Cuvinte cheie și căutați Hard disk USB, instalare.

Înteruperea unui program

Pentru a întrerupe sau a relua o transmisie...

Pentru a întrerupe o transmisie, apăsați pe **||** (Pauză). Apare pentru scurt timp o bară de progres în partea de jos a ecranului.

Pentru a afișa bara de progres, apăsați din nou pe **||** (Pauză).

Pentru a relua vizionarea, apăsați pe **▶** (Redare).

Având bara de progres pe ecran, apăsați pe **◀◀** (Derulare înapoi) sau apăsați pe **▶▶** (Derulare înainte) pentru a selecta punctul din care doriți să începeți vizionarea transmisiei întrerupte. Apăsați aceste taste de mai multe ori, pentru a schimba viteza.

Puteți întrerupe o transmisie pentru un interval maxim de 90 de minute.

Pentru a reveni la transmisia TV live, apăsați pe **■** (Oprire).

Reluare

Pentru că televizorul memorează transmisia la care vă uitați, puteți reda din nou transmisia pentru câteva secunde.

Pentru repetarea redării transmisiei curente...

1 - Apăsați pe **||** (Pauză)

2 - Apăsați **◀◀** (Derulare rapidă înapoi). Puteți apăsa **◀◀** de mai multe ori pentru a selecta momentul de unde doriți să începeți vizualizarea transmisiunii întrerupte. Apăsați aceste taste de mai multe ori, pentru a schimba viteza. La un moment dat veți ajunge la începutul stocării transmisiunii sau la intervalul de timp maxim.

3 - Apăsați **▶** (Redare) pentru a viziona transmisiunea din nou.

4 - Apăsați **■** (Oprire) pentru a viziona transmisiunea live.

Primele selecții

10.1

Despre primele selecții



Cu  TOP PICKS televizorul dvs. recomandă programe TV curente, ultimele clipuri video de închiriat și servicii Online TV de urmărit de către dvs. Asigurați-vă că sunteți de acord cu Termenii de utilizare. Pentru a beneficia de Primele selecții conectați-vă televizorul la internet.

Informațiile și serviciile Primele selecții sunt disponibile numai în anumite țări.

Condiții de utilizare

Pentru a permite televizorului să facă aceste recomandări, trebuie să fiți de acord cu Termenii de utilizare. Pentru a obține recomandări personalizate pe baza obiceiurilor dvs. de vizionare, asigurați-vă că ați bifat caseta **Consimțământ privind recomandările personalizate**.

Pentru a fi de acord cu Termenii de utilizare și a fi de acord cu Consimțământul privind recomandările personalizate...

- 1 - Apăsați  TOP PICKS.
- 2 - Apăsați  OPTIONS, selectați Termeni de utilizare și apăsați OK.
- 3 - Selectați (... ..) și apăsați OK.
- 4 - Apăsați  BACK.

10.2

Acum pe televizorul dvs.

Despre Acum la TV

Cu serviciul  Acum la TV, televizorul recomandă cele mai populare 10 programe care se pot viziona în momentul respectiv.

Televizorul recomandă programe TV care se difuzează în momentul respectiv sau care urmează să înceapă peste 15 minute. Programele recomandate sunt selectate de pe canalele instalate de dvs. Selecția se realizează dintre canalele din țara dvs. De asemenea, puteți lăsa serviciul Acum la TV să vă facă recomandări personalizate pe baza programelor pe care le urmăriți frecvent.

Pentru a beneficia de serviciul Acum la TV...

- serviciul Acum la TV trebuie să fie disponibil în țara în care vă aflați.
- televizorul trebuie să aibă canale instalate.
- Televizorul trebuie să fie conectat la Internet.
- ceasul televizorului trebuie să fie setat la Automat

sau În funcție de țară.



• trebuie să acceptați Condițiile de utilizare (Probabil le-ați acceptat deja atunci când v-ați conectat la Internet.).

Pictograma  este afișată în partea superioară a ecranului numai când este disponibil serviciul Acum la TV.

Televizorul nu memorează recomandările anterioare.

Folosirea serviciului Acum la TV

Pentru a deschide Acum la TV...

- 1 - Apăsați  TOP PICKS pentru a deschide meniul Primele selecții.
- 2 - Selectați  Acum la TV din partea superioară a ecranului și apăsați OK.
- 3 - Apăsați  BACK pentru a închide.

Când deschideți Acum la TV, televizorul ar putea avea nevoie de câteva secunde pentru a actualiza informațiile de pe pagină.

Dacă deschideți Acum la TV puteți să...

- selectați și apăsați OK pe pictograma unui program pentru a comuta la programul aflat în curs.
- selectați și apăsați OK pe pictograma unui program programat pentru a comuta deja la canal.

Puteți utiliza tastele colorate de pe telecomandă pentru a începe, termina sau șterge o înregistrare programată. De asemenea, puteți seta sau șterge un memento care vă anunță când începe un program.

Pentru a ieși din Acum la TV fără a comuta la un alt canal, apăsați  BACK.

10.3

TV online

Despre Televiziune la cerere





Cu serviciul  TV on Demand, puteți viziona programele TV pe care le-ați pierdut sau puteți viziona programele preferate oricând doriți. Acest serviciu se mai numește Catch Up TV, Replay TV sau Online TV. Programele disponibile la TV on Demand se pot urmări gratis.

De asemenea, puteți lăsa serviciul TV on Demand să vă facă recomandări personalizate de programe pe baza tipului de instalare a televizorului și pe baza programelor pe care le urmăriți frecvent.



Pictograma  este afișată în partea superioară a ecranului numai când este disponibil serviciul TV on Demand.

Utilizarea TV on Demand

Pentru a deschide TV on Demand...

- 1 - Apăsați  TOP PICKS pentru a deschide meniul Primele selecții.
- 2 - Selectați  TV on Demand din partea superioară a ecranului și apăsați OK.
- 3 - Apăsați  (jos) pentru a deschide ecranul complet al paginii.
- 4 - Puteți selecta o anumită televiziune dacă sunt disponibile mai multe.
- 5 - Selectați pictograma unui program și apăsați pe OK pentru a începe vizionarea.
- 6 - Apăsați  BACK pentru a închide.

Când deschideți TV on Demand, televizorul ar putea avea nevoie de câteva secunde pentru a actualiza informațiile de pe pagină.

După ce a început un program, puteți utiliza tastele  (Redare) și  (Pauză).

10.4

Magazine video

Despre Video la cerere

Cu serviciul  Video la cerere, puteți închiria filme de la un Magazin video online.

De asemenea, puteți lăsa serviciul Video la cerere să vă ofere recomandări personalizate privind filmele, în funcție de țara în care vă aflați, de tipul de instalare a televizorului și de programele pe care le vizionați cu regularitate.

Pictograma  este afișată în partea superioară a ecranului numai când este disponibil serviciul Video la cerere.

Plata



Atunci când închiriați sau cumpărați un film, puteți plăti la magazinul video în siguranță cu cardul de credit. Majoritatea magazinelor video vă solicită crearea unui cont de conectare prima dată când închiriați un film.

Trafic pe Internet

Este posibil ca streaming-ul multor clipuri video să ducă la depășirea limitei dvs. lunare de trafic pe Internet.

Utilizarea Video la cerere



Pentru a deschide Video la cerere...

- 1 - Apăsați  TOP PICKS pentru a deschide meniul Primele selecții.
- 2 - Selectați  Video la cerere în partea superioară a ecranului și apăsați OK.
- 3 - Folosiți tastele de navigație pentru a selecta un poster de film.
- 4 - Apăsați  BACK pentru a închide.

Când deschideți Video la cerere, televizorul ar putea avea nevoie de câteva secunde pentru a actualiza informațiile de pe pagină.

Puteți selecta un magazin video anume dacă sunt disponibile mai multe.

Pentru închirierea unui film...

- 1 - Mișcați chenarul de evidențiere pe un poster de film. Vor fi afișate informații limitate după câteva secunde.
- 2 - Apăsați OK pentru a deschide pagina despre film a magazinului video pentru un sinopsis al filmului.
- 3 - Confirmați comanda.
- 4 - Faceți plata pe televizor.
- 5 - Începeți vizionarea. Puteți utiliza tastele  (Redare) și  (Pauză).

Meniu Acasă

11.1

Despre meniul Acasă

Pentru a vă bucura de beneficiile televizorului dvs. cu Android, conectați televizorul la Internet.

La fel ca în cazul smartphone-ului sau al tabletei cu Android, meniul Acasă reprezintă centrul televizorului. Din meniul Acasă puteți deschide orice aplicație, puteți schimba canalul, puteți închiria un film, puteți deschide un site web sau puteți comuta la un dispozitiv conectat. În funcție de configurația televizorului și de țara în care vă aflați, este posibil ca meniul Acasă să conțină alte elemente.

Meniul Acasă este organizat pe rânduri.

Recomandări

Primul rând conține sugestii pentru clipuri video populare, clipuri video cu muzică sau hituri de pe Internet. Puteți stabili setările de confidențialitate din Condițiile de utilizare pentru a permite sugestii bazate pe obiceiurile dvs. de vizionare.

Colecție Philips

Acest rând conține sugestii de la Aplicații.

Aplicații

Rândul Aplicații conține toate aplicațiile care preinstalate pe televizor și aplicațiile pe care le descărcați personal din magazinul Google Play. În acest rând veți mai găsi aplicațiile pentru televizor, precum **Vizionare la TV**, **Surse**, **Suport digital** și altele. Aplicațiile lansate recent vor apărea la începutul rândului.

Jocuri

De aici, puteți porni un joc pe televizor. Dacă descărcați un joc, va apărea pe acest rând.

Setări

De aici, puteți deschide o selecție de setări. Totuși, pentru a găsi toate setările, apăsați  **SETTINGS** și selectați **Toate setările**. De asemenea, aici puteți deschide **Asistență**.

Consultați și www.support.google.com/androidtv

Deschiderea meniului Acasă

Pentru a deschide meniul Acasă și a deschide un element...

1 - Apăsați  **HOME**.

2 - Selectați un element și apăsați pe **OK** pentru a-l deschide sau porni.

3 - Apăsați  **BACK** pentru a închide meniul Acasă fără a porni nimic.

11.3

Căutare și Căutare vocală

Puteți căuta clipuri video, muzică și orice altceva pe internet cu pictograma  din meniul Home. Puteți folosi căutarea vocală sau să tastați ceea ce căutați.

Pentru mai multe informații, în **Asistență**, apăsați tasta color  **Cuvinte cheie** și căutați **Căutare vocală** pentru mai multe informații.

11.4

Profil restricționat

Puteți restricționa utilizarea anumitor aplicații comutând televizorul pe un profil restricționat. Acest profil restricționat va permite numai utilizarea aplicațiilor pe care le-ați selectat. Puteți să ieșiți din acest profil numai cu un cod PIN.

Cu televizorul comutat pe un profil restricționat, nu puteți...

- Găsi sau deschide aplicații care sunt marcate drept **Nepermise**
- Accesa magazinul Google Play
- Face cumpărături prin Google Play Movies & TV sau Google Play Games
- Utiliza aplicații ale unor terțe părți care nu folosesc conectarea la Google

Cu televizorul comutat la un profil restricționat puteți...

- Viziona conținut deja închiriat sau cumpărat de la Google Play Movies & TV
- Juca jocuri deja cumpărate și instalate de la Google Play Games
- Accesa următoarele setări: rețeaua Wi-Fi, vorbire și accesibilitate
- Adăuga accesorii Bluetooth

Contul Google de pe televizor va rămâne conectat. Folosirea unui profil restricționat nu schimbă contul Google.

MENIUL TV

Despre meniul TV

Dacă televizorul nu poate fi conectat la internet, puteți folosi meniul TV ca meniu Acasă.

În meniul TV, veți găsi toate funcțiile televizorului.

Deschideți meniul TV

Pentru a deschide meniul TV și a deschide un element...

1 - Apăsați  pentru a deschide meniul TV.

2 - Selectați un element și apăsați pe **OK** pentru a-l deschide sau porni.

3 - Apăsați **← BACK** pentru a închide meniul TV fără a porni nimic.



Surse

13.1

Comutarea la un dispozitiv

Din lista de Surse, puteți comuta la oricare dintre dispozitivele conectate. Puteți comuta la un tuner pentru a vă uita la televizor, deschide conținutul unei unități flash USB sau vedea înregistrările pe care le-ați făcut pe un Hard disk USB conectat. Puteți comuta la dispozitivele dvs. conectate pentru a viziona programul acestora, la un receptor digital sau la un Player Disc Blu-ray.

Pentru a comuta la un dispozitiv conectat...

- 1 - Apăsați pe  **SOURCES** pentru a deschide meniul Surse.
- 2 - Selectați unul dintre elementele din lista surselor și apăsați **OK**. Televizorul va reda programul sau conținutul de pe dispozitiv.
- 3 - Apăsați  **SOURCES** din nou pentru a închide meniul.

Redare la atingere



Cu televizorul în standby, puteți porni un player de discuri cu ajutorul telecomenzii televizorului. Pentru pornirea atât a playerului de discuri, cât și a televizorului din modul standby și pentru începerea imediată a redării discului, apăsați pe butonul  (redare) de pe telecomanda televizorului. Dispozitivul trebuie să fie conectat prin intermediul unui cablu HDMI, iar funcția HDMI CEC trebuie să fie activată atât la televizor, cât și la dispozitiv.

13.2

Opțiunile pentru o intrare TV

Unele dispozitive de intrare TV oferă setări specifice.

Pentru a seta opțiunile pentru o anumită intrare TV ...

- 1 - Apăsați pe  **SOURCES**.
- 2 - Selectați intrarea TV din listă și apăsați **OK**.
- 3 - Apăsați pe  **OPTIONS**. Puteți seta opțiunile pentru intrarea TV selectată aici.
- 4 - Apăsați  **OPTIONS** din nou pentru a închide meniul Opțiuni.

Opțiuni posibile...

Comenzi

Cu această opțiune puteți controla dispozitivul conectat cu telecomanda TV. Dispozitivul trebuie să fie conectat prin intermediul unui cablu HDMI, iar funcția HDMI CEC trebuie să fie activată atât la televizor, cât și la dispozitiv.

Informații dispozitiv

Deschideți această opțiune pentru a vizualiza informații pe dispozitivul conectat.

13.3

Numele și tipul dispozitivului





Atunci când conectați un nou dispozitiv la televizor și televizorul detectează dispozitivul, puteți atribui o pictogramă care se potrivește tipului dispozitivului. Dacă conectați un dispozitiv cu un cablu HDMI și HDMI CEC, televizorul detectează automat tipul de dispozitiv și dispozitivul primește o pictogramă corespunzătoare.

Tipul dispozitivului determină stilurile de imagine și de sunet, valorile rezoluției, setările specifice sau poziția din cadrul meniului Surse. Nu trebuie să vă faceți griji privind setările ideale.

Redenumirea sau modificarea tipului

Puteți oricând să schimbați numele sau să schimbați tipul unui dispozitiv conectat. Căutați pictograma  în dreapta numelui dispozitivului în meniul Surse. Unele surse de intrare TV nu permit o schimbare de nume.



Pentru a schimba tipul dispozitivului...

- 1 - Selectați dispozitivul în meniul Surse.
- 2 - Apăsați  (dreapta) pentru a selecta pictograma  și apăsați **OK**.
- 3 - Apăsați  **BACK** pentru a ascunde tastatura de pe ecran.
- 4 - Apăsați  (jos) pentru a găsi toate tipurile de dispozitive disponibile. Selectați tipul dorit și apăsați **OK**.

5 - Dacă doriți să resetați tipul dispozitivului la tipul original de conector, selectați **Resetare** și apăsați **OK**.

6 - Selectați **Închidere** și apăsați pe **OK** pentru a închide acest meniu.

Pentru a schimba numele dispozitivului...

- 1 - Selectați dispozitivul în meniul Surse.
- 2 - Apăsați  (dreapta) pentru a selecta pictograma  și apăsați **OK**.
- 3 - Apăsați  **BACK** pentru a ascunde tastatura de pe ecran.
- 4 - Folosiți tastatura de pe spatele telecomenzii pentru a șterge numele curent și a introduce unul nou.
- 5 - Dacă doriți să resetați numele dispozitivului la numele original al conectorului, selectați **Resetare** și apăsați **OK**.
- 6 - Selectați **Închidere** și apăsați pe **OK** pentru a închide acest meniu.

Joc sau calculator

Tipul de dispozitiv determină stilul imaginii și al sunetului, valorile rezoluției și alte caracteristici specifice. Nu trebuie să vă faceți griji privind setările ideale.

Pentru unele dispozitive, tipul dispozitivului nu este atât de clar. O consolă de jocuri poate avea un Player Disc Blu-ray încorporat și tipul este setat la Player deoarece este utilizată ca player de discuri de cele mai multe ori. Pentru acest tip de dispozitive, puteți comuta temporar la setările ideale pentru jocuri. Sau alternativ, puteți comuta la setările ideale pentru un calculator conectat.

Puteți utiliza numai setarea **Joc sau Calculator** atunci când comutați la un dispozitiv conectat în meniul Surse. Setarea Joc sau calculator este stocată pentru dispozitivul selectat.

Pentru a comuta manual la setările ideale pentru jocuri sau calculator...



- 1 - Apăsați  **SETTINGS**, selectați **Toate setările** și apăsați **OK**.
- 2 - Selectați **Imagine > Avansat** și apăsați pe **OK**.
- 3 - Selectați **Joc, Calculator sau Oprit**.
- 4 - Apăsați **←** (stânga) pentru a vă întoarce cu un pas sau apăsați **← BACK** pentru a închide meniul.

Nu uitați să readuceți această setare înapoi la **Oprit**, când nu vă mai jucați.

Rescanarea conexiunilor

Puteți rescana toate conexiunile TV pentru a actualiza meniul Surse cu dispozitive recent conectate.

Pentru a rescana conexiunile...

- 1 - Apăsați pe  **SOURCES** pentru a deschide meniul Surse.
- 2 - Apăsați **▲** (sus) pentru a selecta pictograma  din partea dreaptă sus a meniului Surse.
- 3 - Apăsați **OK** pentru a începe scanarea conexiunilor. Dispozitivele nou conectate vor fi adăugate în meniul Surse.

Aplicații

14.1

Despre Aplicații

Puteți găsi toate aplicațiile instalate în  secțiunea **Aplicații** din meniul Home.

La fel ca aplicațiile de pe smartphone sau de pe tabletă, cele de pe televizor conțin funcții speciale care fac ca vizionarea la televizor să fie o experiență și mai plăcută. Aplicații precum YouTube, jocuri, magazine video sau prognoze meteo (etc.). Puteți folosi aplicația Internet pentru a naviga pe internet.

Aplicațiile pot fi furnizate de **galeria Philips App** sau de magazinul **Google Play™**. Pentru a vă ajuta, câteva aplicații practice sunt preinstalate pe televizor.

Pentru a instala Aplicații din galeria Philips App sau din magazinul Google Play, televizorul trebuie să fie conectat la Internet. Trebuie să fiți de acord cu Termenii de utilizare pentru a utiliza aplicații din galeria de aplicații. Trebuie să vă conectați la un cont Google pentru a folosi aplicațiile Google Play și magazinul Google Play.

Pentru mai multe informații, în **Asistență**, apăsați tasta colorată  **Cuvinte cheie** și căutați **galerie de aplicații**, **Termeni de utilizare** sau **Galerie de aplicații**, **Setări de confidențialitate** pentru mai multe informații.

14.2

Google play



Filme și TV

Cu **Google Play Movies & TV**, puteți închiria sau cumpăra filme și emisiuni TV pentru a le viziona pe televizor.

De ce aveți nevoie?

- Televizorul trebuie să fie conectat la internet
- trebuie să vă conectați la contul Google pe televizor
- adăugați un card de credit la contul dvs. Google pentru a cumpăra filme și emisiuni TV

Pentru a închiria sau cumpăra un film sau o emisiune TV...

- 1 - Apăsați  HOME.
- 2 - Derulați în jos și selectați  **Aplicații** > **Google Play Movies & TV** și apăsați OK.
- 3 - Selectați un film sau o emisiune TV și apăsați OK.
- 4 - Selectați ceea ce doriți să cumpărați și apăsați OK. Veți fi ghidat prin procedura de cumpărare.
- 5 - Alternativ, apăsați  (dreapta) și selectați **Adăugare la lista de dorințe** și apăsați OK. Acest

video va fi adăugat la Lista mea de dorințe.

Pentru a vizualiza un film sau o emisiune TV închiriate sau cumpărată...

- 1 - Apăsați  HOME.
- 2 - Derulați în jos și selectați  **Aplicații** > **Google Play Movies & TV** și apăsați OK.
- 3 - Selectați **Biblioteca mea** și selectați **Filmele mele** sau **Emisiunile mele TV** și apăsați OK.
- 4 - Selectați ceea ce doriți să vizionați și apăsați OK. Puteți folosi tastele  (stop),  (pauză),  (derulare rapidă înapoi) sau  (derulare rapidă înainte) de pe telecomandă.
- 5 - Pentru a opri aplicația Movies & TV, apăsați  BACK de mai multe ori sau apăsați  EXIT.

Unele produse și caracteristici Google Play nu sunt disponibile în toate țările.

Găsiți mai multe informații pe support.google.com/androidtv

Muzică





Cu **Google Play Music**, puteți să redați pe televizor muzica dvs. preferată.

Cu **Google Play Music** puteți cumpăra muzică nouă pe calculator sau pe dispozitivul dvs. mobil. Sau, pe televizorul dvs., vă puteți conecta la All Access, abonamentul Google Play Music. Alternativ, puteți reda muzica pe care deja o dețineți, memorată pe calculatorul dvs.

De ce aveți nevoie?

- Televizorul trebuie să fie conectat la internet
- trebuie să vă conectați la contul Google pe televizor
- să adăugați un card de credit la contul dvs. Google pentru a obține un abonament la muzică

Pentru a porni Google Play Music...

- 1 - Apăsați  HOME.
- 2 - Derulați în jos și selectați  **Aplicații** > **Google Play Music** și apăsați OK.
- 3 - Selectați muzica dorită și apăsați OK.
- 4 - Pentru a opri aplicația Music, apăsați  BACK de mai multe ori sau apăsați  EXIT.

Unele produse și caracteristici Google Play nu sunt disponibile în toate țările.

Găsiți mai multe informații pe support.google.com/androidtv

Jocuri

Cu Google Play Games, puteți juca jocuri pe televizor. Online sau deconectat.





Puteți vedea ce joacă prietenii dvs. în acel moment sau puteți să vă alăturați jocului și să concurați. Vă puteți urmări realizările sau puteți începe de oriunde ați rămas.

De ce aveți nevoie?

- Televizorul trebuie să fie conectat la internet
- trebuie să vă conectați la contul Google pe televizor
- adăugați un card de credit la contul Google pentru a cumpăra jocuri noi

Porniți aplicația Google Play Games pentru a selecta și instala noi aplicații de jocuri pe televizorul dvs. Unele jocuri sunt gratuite. Apare un mesaj dacă pentru un anumit joc este nevoie de un gamepad pentru a fi jucat.

Pentru a porni sau opri un joc Google Play...

- 1 - Apăsați  HOME.
- 2 - Derulați în jos și selectați  Aplicații > Google Play Games și apăsați OK.
- 3 - Selectați un joc pentru a-l juca sau selectați un joc nou pentru a-l instala și apăsați OK.
- 4 - Când ați terminat, apăsați  BACK de mai multe ori sau apăsați  EXIT sau opriți aplicația cu butonul său de ieșire/oprire dedicat.

Jocurile pe care le instalați vor apărea de asemenea în rândul de  Jocuri din meniul Acasă

Unele produse și caracteristici Google Play nu sunt disponibile în toate țările.

Găsiți mai multe informații pe support.google.com/androidtv





Magazinul Google Play

Din magazinul Google Play puteți descărca și instala aplicații noi. Unele aplicații sunt gratuite.

De ce aveți nevoie?

- Televizorul trebuie să fie conectat la internet
- trebuie să vă conectați la contul Google pe televizor
- adăugați un card de credit la contul dvs. Google pentru a cumpăra aplicații noi





Pentru a instala o aplicație nouă...

- 1 - Apăsați  HOME.
- 2 - Derulați în jos și selectați  Aplicații > magazinul Google Play și apăsați OK.
- 3 - Selectați elementul pe care doriți să îl vizualizați și apăsați OK.
- 4 - Pentru a închide magazinul Google, apăsați  BACK de mai multe ori sau apăsați  EXIT.

Filtrarea conținutului (Comenzi parentale)

În magazinul Google Play, puteți ascunde aplicații conform maturității utilizatorilor/cumpărătorilor. Trebuie să introduceți un cod PIN pentru a selecta sau modifica un nivel de maturitate.

Pentru a seta controlul parental ...

- 1 - Apăsați  HOME.
- 2 - Derulați în jos și selectați  Aplicații > magazinul Google Play și apăsați OK.
- 3 - Selectați **Setări** > **Filtrare conținut** și apăsați OK.
- 4 - Selectați nivelul de maturitate dorit.
- 5 - La cerere, introduceți codul PIN.
- 6 - Pentru a închide magazinul Google, apăsați  BACK de mai multe ori sau apăsați  EXIT.

Unele produse și caracteristici Google Play nu sunt disponibile în toate țările.

Găsiți mai multe informații pe support.google.com/androidtv

Plăți

Pentru a face o plată pe Google Play pe televizor, trebuie să adăugați o formă de plată - un card de credit (din afara Statelor Unite) - la contul dvs. Google. Atunci când cumpărați un film sau o emisiune TV, vi se va opri costul de pe acest card de credit.

Pentru a adăuga un card de credit ...

- 1 - Pe calculator, mergeți la accounts.google.com și conectați-vă cu contul Google pe care îl veți utiliza cu Google Play pe televizor.
- 2 - Accesați wallet.google.com pentru a adăuga un card la contul dvs. Google.
- 3 - Introduceți datele de pe card și acceptați termenii și condițiile.

14.3

Galerie de aplicații



Conectați televizorul la Internet pentru a vă bucura de aplicațiile selectate de Philips. Aceste aplicații sunt concepute special pentru televizor. Galeria **Philips App** oferă o diversitate mare de aplicații. Pentru unele țări, puteți instala aplicații ale unui magazin video local sau aplicații ale furnizorilor de televiziune din țara dvs. Ultima variantă poate oferi servicii Catch-Up TV. Descărcarea și instalarea aplicațiilor din galeria de aplicații este gratuită.

Colecția de aplicații a galeriei Philips App poate varia în funcție de țară sau regiune.

Unele aplicații ale galeriei de aplicații sunt preinstalate pe televizorul dvs. Pentru a instala alte aplicații din galeria de aplicații, vi se va cere să fiți de

acord cu Termenii de utilizare. Puteți configura Setările de confidențialitate conform preferințelor dvs.

Pentru a instala o aplicație din galeria de aplicații...





- 1 - Apăsați  HOME.
- 2 - Derulați în jos și selectați  Colecție Philips >  Galerie de aplicații și apăsați OK.
- 3 - Selectați o pictogramă de aplicație și apăsați OK.
- 4 - Selectați Instalare și apăsați OK.

14.4

Pornirea sau oprirea unei aplicații

Puteți porni o aplicație din meniul Acasă.

Pentru pornirea unei aplicații...

- 1 - Apăsați  HOME.
- 2 - Derulați în jos la  Aplicații și selectați aplicația pe care o doriți și apăsați OK.
- 3 - Pentru a opri o aplicație, apăsați  BACK sau apăsați  EXIT sau opriți aplicația cu butonul său de ieșire/oprire dedicat.

14.5

Blocarea aplicațiilor

Despre blocările aplicațiilor

Puteți bloca aplicațiile care nu sunt potrivite pentru copii. Puteți bloca aplicațiile din categoria 18+ din galeria de aplicații sau puteți seta un profil restricționat în meniul Acasă.

18+

Blocarea aplicațiilor 18+ va solicita un cod PIN atunci când încercați să porniți o aplicație din categoria 18+. Această blocare este valabilă numai pentru aplicațiile din categoria 18+ din galeria de aplicații Philips.

Profil restricționat

Puteți seta un profil restricționat pentru meniul Acasă unde sunt valabile numai aplicațiile pe care le permiteți. Trebuie să introduceți un cod PIN pentru a configura și activa profilul restricționat.

Magazinul Google Play - maturitate

În magazinul Google Play, puteți ascunde aplicații conform maturității utilizatorilor/cumpărătorilor. Trebuie să introduceți un cod PIN pentru a selecta sau modifica un nivel de maturitate. Nivelul de maturitate va determina aplicațiile care sunt disponibile pentru instalare.



Pentru mai multe informații, în **Asistență**, apăsați tasta colorată  Cuvinte cheie și căutați **magazin**

Google Play pentru mai multe informații.

Blocarea aplicațiilor din categoria 18+

Puteți bloca aplicațiile din categoria 18+ din galeria de aplicații Philips. Această setare controlează setarea 18+ din setările de confidențialitate ale galeriei de aplicații Philips.

Pentru a bloca aplicațiile din categoria 18+...

- 1 - Apăsați , selectați **Toate setările** și apăsați OK.
- 2 - Selectați **Blocaj copii**, selectați **Blocare aplicație** și apăsați pe **OK**.
- 3 - Selectați **Activat** și apăsați OK.
- 4 - Apăsați  (stânga) de mai multe ori, dacă este necesar, pentru a închide meniul.

Pentru mai multe informații, în **Asistență**, apăsați tasta colorată  Cuvinte cheie și căutați **Blocaj copii**, **Setare cod PIN** pentru mai multe informații.

Profil restricționat

Despre profilul restricționat

Puteți restricționa utilizarea anumitor aplicații comutând televizorul pe un profil restricționat. Meniul Acasă va afișa numai aplicațiile pe care le-ați permis. Aveți nevoie de un cod PIN pentru a ieși din profilul restricționat.

Cu televizorul comutat pe un profil restricționat, nu puteți...

- Găsi sau deschide aplicații care sunt marcate drept Nepermise
- Accesa magazinul Google Play
- Face cumpărături prin Google Play Movies & TV sau Google Play Games
- Utiliza aplicații ale unor terțe părți care nu folosesc conectarea la Google





Cu televizorul comutat la un profil restricționat puteți...

- Viziona conținut deja închiriat sau cumpărat de la Google Play Movies & TV
- Juca jocuri deja cumpărate și instalate de la Google Play Games
- Accesa următoarele setări: rețeaua Wi-Fi, vorbire și accesibilitate
- Adăuga accesorii Bluetooth

Contul Google de pe televizor va rămâne conectat. Folosirea unui profil restricționat nu schimbă contul Google.

Configurare

Pentru a configura profilul restricționat...





- 1 - Apăsați , selectați **Toate setările** și apăsați **OK**.
- 2 - Selectați **Setări Android**, și apăsați **OK**.
- 3 - Apăsați  (jos) și selectați **Personal > Securitate și restricții** și apăsați **OK**.
- 4 - Selectați **Profil restricționat** și apăsați **OK**.
- 5 - Selectați **Setări** și apăsați pe **OK**.
- 6 - Introduceți un cod PIN cu telecomanda.
- 7 - Selectați **Aplicații permise** și apăsați pe **OK**.
- 8 - În lista de aplicații disponibile, selectați o aplicație și apăsați **OK** pentru a permite sau a nu permite această aplicație.
- 9 - Apăsați  **BACK** pentru a vă întoarce cu un pas sau apăsați  **EXIT** pentru a închide meniul.

Acum puteți intra în profilul restricționat.

Cu codul PIN, puteți schimba oricând codul PIN sau edita lista de aplicații permise sau nepermise.

Enter



Pentru a accesa (comuta la) profilul restricționat...

- 1 - Apăsați , selectați **Toate setările** și apăsați **OK**.
- 2 - Selectați **Setări Android** și apăsați **OK**.
- 3 - Apăsați  (jos) și selectați **Personal > Securitate și restricții** și apăsați **OK**.
- 4 - Selectați **Enter profil restricționat** și apăsați **OK**.
- 5 - Introduceți un cod PIN cu telecomanda.
- 6 - Apăsați  **BACK** pentru a vă întoarce cu un pas sau apăsați  **EXIT** pentru a închide meniul.

Puteți vedea când se intră într-un profil restricționat dacă apare o pictogramă în ecranul Acasă. Derulați în jos până la  **Setări** și derulați complet la dreapta.

Ieșire

Pentru a ieși din profilul restricționat...

- 1 - Apăsați  **HOME**, derulați în jos până la  **Setări** și derulați complet la dreapta.
- 2 - Selectați **Profil restricționat** și apăsați **OK**.
- 3 - Selectați **Ieșire profil restricționat** și apăsați **OK**.
- 4 - Introduceți codul PIN. Televizorul va ieși din profilul restricționat.

14.6

Gestionare aplicații

Dacă opriți o aplicație și vă întoarceți la meniul Acasă, aplicația nu se oprește de fapt. Aplicația încă funcționează în fundal pentru a fi imediat disponibilă atunci când o veți porni din nou. Pentru a funcționa fluent, cele mai multe aplicații trebuie să salveze unele date în memoria cache a televizorului. Poate fi bine să opriți o aplicație complet sau să ștergeți datele cache ale unei anumite aplicații pentru a optimiza funcționarea generală a aplicațiilor și pentru a păstra utilizarea memoriei la un nivel scăzut pe televizorul dvs. Android. De asemenea, este cel mai bine să dezinstalați aplicațiile pe care nu le mai folosiți.

Pentru a deschide lista de aplicații descărcate și de sistem...

- 1 - Apăsați , selectați **Toate setările** și apăsați **OK**.
- 2 - Selectați **Setări Android**, și apăsați **OK**.
- 3 - Selectați **Dispozitiv > Aplicații** și apăsați pe **OK**.
- 4 - Selectați o aplicație și apăsați pe **OK**. Dacă aplicația încă mai rulează, o puteți forța să se oprească sau puteți șterge datele cache. Puteți dezinstala aplicațiile pe care le-ați descărcat.
- 5 - Apăsați  **BACK** pentru a vă întoarce cu un pas sau apăsați  **EXIT** pentru a închide meniul.



Dacă folosiți un hard disk USB pentru a stoca aplicații, puteți muta aplicația de pe hard disk-ul USB în memoria televizorului sau invers.

14.7

Stocare

Puteți vedea cât spațiu de stocare - memorie internă a televizorului - folosiți pentru aplicații, clipuri video, muzică etc. Puteți vedea cât spațiu liber mai aveți disponibil pentru a instala noi aplicații. Verificați-vă spațiul de stocare dacă aplicațiile încep să funcționeze încet sau în cazul în care aveți probleme cu aplicațiile.

Pentru a vedea cât spațiu de stocare utilizați...

- 1 - Apăsați , selectați **Toate setările** și apăsați **OK**.
- 2 - Selectați **Setări Android** și apăsați **OK**.
- 3 - Selectați **Dispozitiv > Stocare și resetare** și apăsați pe **OK**.
- 4 - Vizualizați utilizarea spațiului de stocare al memoriei TV.
- 5 - Apăsați  **BACK** pentru a vă întoarce cu un pas sau apăsați  **EXIT** pentru a închide meniul.

Hard disk USB

Dacă conectați un hard disk USB, puteți utiliza unitatea pentru a extinde memoria televizorului

pentru a stoca mai multe aplicații. Permiteți ca hard disk-ul USB să fie folosit ca memorie suplimentară a televizorului în timpul procesului de formatare. Televizorul va încerca să stocheze noi aplicații mai întâi pe hard disk-ul USB. Unele aplicații nu permit stocarea pe un hard disk USB.

Jocuri

15.1

De ce aveți nevoie?

Pe acest televizor, puteți juca jocuri...

- din galeria de aplicații din meniul Acasă
- din magazinul Google Play din meniul Acasă
- de pe o consolă de jocuri conectată

Jocurile din galeria de aplicații sau din magazinul Google Play trebuie descărcate și instalate pe televizor înainte de a le putea juca. Unele jocuri necesită un gamepad pentru a fi jucate.

Pentru a instala aplicații de jocuri din galeria Philips App sau din magazinul Google Play, televizorul trebuie să fie conectat la Internet. Trebuie să fiți de acord cu Termenii de utilizare pentru a utiliza aplicații din galeria de aplicații. Trebuie să vă conectați la un cont Google pentru a folosi aplicațiile Google Play și magazinul Google Play.

Pentru mai multe informații, în **Asistență**, apăsați tasta colorată **— Cuvinte cheie** și căutați **galerie de aplicații**, **Termeni de utilizare** sau **Galerie de aplicații**, **Setări de confidențialitate** pentru mai multe informații.

Pentru mai multe informații despre conectarea la Internet, în **Asistență**, apăsați tasta colorată **— Cuvinte cheie** și căutați **Instalare rețea**.

15.2

Gamepaduri

Pentru a juca jocuri online pe acest televizor, puteți selecta o serie de gamepaduri wireless. Televizorul poate accepta două gamepaduri conectate în același timp. Când conectați gamepadul, îl puteți folosi imediat.

Pentru mai multe informații despre conectarea unui gamepad, în **Asistență**, apăsați tasta colorată **— Cuvinte cheie** și căutați **Gamepad, conectare**.

15.3

Redare joc

Din meniul Acasă

Pentru a începe un joc din meniul Acasă...

- 1 - Apăsați **HOME**.
- 2 - Derulați în jos până la **Jocuri**, selectați un joc și apăsați **OK**.
- 3 - Apăsați **BACK** de mai multe ori sau apăsați **EXIT** sau opriți aplicația cu butonul său de ieșire/oprire dedicat.

De pe o Consolă de jocuri

Pentru a începe un joc de pe o consolă de jocuri...

- 1 - Porniți consola de jocuri.
- 2 - Apăsați **SOURCES** și selectați o consolă de jocuri sau numele conexiunii.
- 3 - Începeți jocul.
- 4 - Apăsați **BACK** de mai multe ori sau apăsați **EXIT** sau opriți aplicația cu butonul său de ieșire/oprire dedicat.

Pentru mai multe informații despre conectarea unei console de jocuri, în **Asistență**, apăsați tasta colorată **— Cuvinte cheie** și căutați **Consolă de jocuri, conectare**.

15.4

Jocuri pe ecran împărțit

Despre jocurile cu ecran împărțit

În cazul unui joc cu doi jucători și ecrane împărțite, de la o consolă de jocuri conectată, puteți seta televizorul să afișeze fiecare ecran sub forma unui ecran complet. Fiecare jucător vede numai partea proprie din joc, pe întreg ecranul. Televizorul utilizează tehnologia 3D pentru afișarea ecranelor.

De ce aveți nevoie

Consola de jocuri trebuie conectată prin intermediul HDMI.

Pentru a juca un joc cu doi jucători pe acest televizor, aveți nevoie de 2 perechi de ochelari 3D activi. Consultați lista de ochelari Philips 3D activi. Pentru mai multe informații, în **Asistență**, apăsați tasta colorată **— Cuvinte cheie** și căutați **3D, de ce aveți nevoie, 3D activi**.

Jucarea unui joc cu ecran divizat

Pentru începerea unui joc cu doi jucători...

1 - Apăsați  SOURCES , selectați consola de jocuri și apăsați OK.

2 - Pe consola de jocuri, porniți jocul și selectați modul pentru doi jucători. Selectați modul pentru vizualizare în ecran împărțit.

3 - Pe televizor, apăsați  selectați Toate setările și apăsați OK.



4 - Selectați Imagine > 3D > Joc și apăsați pe OK.

5 - Selectați Ecran divizat, stânga/dreapta sau Ecran divizat, sus/jos, în funcție de formatul în care este afișat jocul pe ecran. Televizorul arată acum 2 ecrane ca ecrane întregi care se suprapun.

6 - Pentru a viziona fiecare ecran în parte, puneți-vă ochelarii 3D.

7 - Pentru a comuta ochelarii pentru a viziona ecranul jucătorului 1 sau ecranul jucătorului 2, apăsați pe tasta de selecție a jucătorului 1/2 de pe ochelari.

Pentru oprirea unui joc cu doi jucători...

Apăsați  BACK de mai multe ori sau apăsați  EXIT sau opriți jocul cu butonul său de ieșire/oprire dedicat.

15.5

Setările ideale pentru jocuri

Dacă începeți să rulați aplicația unui joc din meniul Acasă, televizorul va comuta automat pe setările ideale pentru jocuri. Dacă începeți un joc de la o consolă de jocuri conectată cu tipul dispozitivului setat la „Consolă de jocuri”, și atunci televizorul va comuta automat la setările ideale pentru jocuri. Puteți oricând să comutați televizorul la setările ideale pentru jocuri manual.

Pentru mai multe informații, în Asistență, apăsați tasta color  Cuvinte cheie și căutați Joc sau calculator pentru mai multe informații.





Internet

Pornire Internet

Puteți naviga pe internet pe televizorul dvs. La televizorul dvs., puteți vizualiza orice site Web din Internet, dar majoritatea nu sunt adaptate pentru ecranele televizoarelor.

- Unele plug-in-uri (de ex. pentru vizualizarea paginilor sau a clipurilor video) nu sunt disponibile la televizorul dvs.
- Nu puteți trimite sau descărca fișiere.
- Paginile de internet sunt afișate pe rând, în format de ecran complet.



Pentru a porni browserul de internet...

- 1 - Apăsați  HOME.
- 2 - Derulați în jos și selectați **Aplicații** >  **Internet** și apăsați **OK**.
- 3 - Introduceți o adresă de internet și selectați , apăsați **OK**.
- 4 - Pentru a închide internetul, apăsați  HOME sau  EXIT.

Opțiuni pe internet

Sunt disponibile unele suplimente pentru internet.

Pentru a deschide suplimentele...

- 1 - Cu site-ul web deschis, apăsați  **OPTIONS**.
- 2 - Selectați unul dintre elemente și apăsați **OK**.
- 3 - Apăsați  (stânga) de mai multe ori, dacă este necesar, pentru a închide meniul.

Introduceți adresa

Pentru a introduce o nouă adresă de internet.

Afișare Favorite

Pentru a vizualiza paginile pe care le-ați marcat drept favorite.

Reîncărcare pagină

Pentru a încărca din nou pagina de internet.

Mărirea/micșorarea paginii

Utilizați bara de glisor pentru a seta procentul de zoom.

Informații de securitate

Pentru a vizualiza nivelul de securitate al paginii curente.

Marcare ca favorit

Pentru a marca pagina curentă drept favorită.

Subtitrări

Pentru a selecta subtitlurile dacă sunt disponibile.





Clipuri video, fotografii și muzică

De pe o conexiune USB

Puteți să vizualizați fotografiile sau să redați muzică și clipuri video de pe o unitate flash USB sau de pe un hard disk USB conectat.

Cu televizorul pornit, conectați o unitate flash USB sau un hard disk USB la unul dintre porturile USB. Televizorul detectează dispozitivul și afișează fișierele media.

Dacă lista fișierelor nu apare automat...

- 1 - Apăsați  SOURCES, selectați  USB și apăsați OK.
- 2 - Selectați  Dispozitive USB și apăsați  (dreapta) pentru a selecta dispozitivul USB de care aveți nevoie.
- 3 - Vă puteți răsfoi fișierele din structura folderului pe care l-ați organizat pe unitate.
- 4 - Pentru a opri redarea clipurilor video, a fotografiilor și a muzicii, apăsați  EXIT.

Avertisment

Dacă încercați să întrerupeți sau să înregistrați un program cu un hard disk USB conectat, vi se va solicita să formatați hard disk-ul USB. Prin formatare se vor șterge toate fișierele curente de pe hard disk-ul USB.

De pe un calculator sau de pe un dispozitiv de stocare conectat la rețea

Puteți vizualiza fotografiile sau puteți reda muzica și clipurile video de pe un calculator sau de pe un dispozitiv NAS (Network Attached Storage - dispozitiv de stocare atașat la rețea) din rețeaua de domiciliu.





Televizorul și calculatorul sau dispozitivul de stocare conectat la rețea trebuie să fie în aceeași rețea de domiciliu. Pe calculator sau pe dispozitivul de stocare conectat la rețea trebuie să instalați un software pentru servere media, cum ar fi Twonky™. Serverul media trebuie să fie setat să permită vizualizarea fișierelor și de pe televizor. Televizorul afișează fișierele și folderele așa cum sunt organizate de serverul media sau așa cum sunt structurate pe calculator sau pe dispozitivul de stocare conectat la

rețea.

Televizorul nu acceptă subtitrare pe fluxuri video de la un calculator sau NAS.

Dacă serverul media acceptă căutare de fișiere, este disponibil un câmp de căutare.





Pentru a răsfoi și reda fișierele pe computerul dvs...

- 1 - Apăsați  SOURCES, selectați  Rețea și apăsați OK.
- 2 - Selectați  Dispozitive SimplyShare și apăsați  (dreapta) pentru a selecta dispozitivul de care aveți nevoie.
- 3 - Puteți răsfoi și reda fișierele dvs.
- 4 - Pentru a opri redarea clipurilor video, a fotografiilor și a muzicii, apăsați  EXIT.

Dintr-un serviciu de stocare în cloud

Puteți vizualiza fotografiile sau reda muzica și clipurile video pe care le-ați încărcat într-un serviciu de stocare în cloud online*.

Cu  aplicația Cloud Explorer vă puteți conecta la servicii de găzduire în cloud. Vă puteți folosi numele de utilizator și parola pentru conectare.

- 1 - Apăsați  HOME.
- 2 - Derulați în jos și selectați  Aplicații >  Cloud Explorer și apăsați OK.
- 3 - Selectați serviciul de găzduire de care aveți nevoie.
- 4 - Conectați-vă la serviciul de găzduire cu numele de utilizator și parola.
- 5 - Selectați fotografia sau clipul video pe care doriți să-l redați și apăsați pe OK.
- 6 - Apăsați  (stânga) pentru a vă întoarce cu un pas sau apăsați  BACK pentru a închide meniul.

* Un serviciu de stocare precum Dropbox™.

Redarea clipurilor video

Redarea clipurilor video

Modul de deschidere a listei de fișiere media de pe televizor depinde de tipul dispozitivului pe care sunt stocate fișierele. Consultați capitolele de mai sus.

Pentru a reda un clip video la TV...

Selectați  Clipuri video și selectați numele fișierului și apăsați pe OK.

• Pentru a întrerupe clipul video, apăsați pe OK. Apăsați pe OK din nou pentru a continua.

- Pentru a derula rapid înapoi sau înainte, apăsați pe ►► sau pe ◀◀. Apăsați de mai multe ori pe taste pentru a mări viteza: 2x, 4x, 8x, 16x, 32x.
- Pentru a trece la următorul clip video dintr-un folder, apăsați **OK** pentru întrerupere și selectați ► pe ecran și apăsați **OK**.
- Pentru a opri redarea clipului video, apăsați pe ■ (Oprire).
- Pentru a reveni la folder, apăsați pe ◀ **BACK**.

Bara de progres

Pentru afișarea barei de progres în timpul redării unui clip video (poziția capului de redare, durată, titlu, dată etc.), apăsați pe ⓘ **INFO** .
Apăsați din nou pentru a ascunde informațiile.

Opțiuni video

În timpul redării clipului video, apăsați ≡ **OPTIONS** pentru...

- **Marcare ca favorit** – Setarea clipului video selectat drept favorit.
- **Redare toate** – Redați toate fișierele video din acest folder.
- **Redare unul** – Redați numai acest clip video.
- **Subtitrări** – Dacă subtitrările sunt disponibile, puteți comuta la opțiunea Pornit, Oprit sau Pornit fără sonor.
- **Limbă audio** – Dacă sunt disponibile limbi audio, selectați o limbă audio.
- **Redare aleatorie** – Redați fișierele în ordine aleatorie.
- **Repetare** – Redă toate clipurile video din acest folder o dată sau în continuu.

17.5

Vizualizarea fotografiilor

Vizualizarea fotografiilor

Modul de deschidere a listei de fișiere media de pe televizor depinde de tipul dispozitivului pe care sunt stocate fișierele. Consultați capitolele de mai sus.

Pentru a vizualiza toate fotografiile pe televizor...

Selectați  **Fotografii** și selectați **Toate** și apăsați **OK**.

Pentru a vizualiza o fotografie la TV...

Selectați  **Fotografii** și selectați numele fișierului și apăsați **OK**.

Pentru a porni o prezentare de diapozitive pe televizor...

Dacă folderul conține mai multe fotografii, puteți lansa o diaporamă.

Pentru a lansa o diaporamă...

- 1 - Selectați folderul cu fotografii.
 - 2 - Apăsați tasta colorată **Diaporamă** .
- Pentru a trece la fotografia următoare sau anterioară, apăsați ► (dreapta - următoare) sau ◀ (stânga - anterioară).
 - Pentru a întrerupe prezentarea de diapozitive, apăsați **OK**. Pentru a începe din nou, apăsați **OK** din nou.
 - Pentru a opri prezentarea de diapozitive, apăsați **OK** și apăsați ◀ **BACK**.

Informații!

Pentru a vizualiza informații despre o fotografie (dimensiune, data realizării, calea fișierului etc.), selectați o fotografie și apăsați pe ⓘ **INFO** .
Apăsați din nou pentru a ascunde informațiile.

Prezentare de diapozitive cu muzică

Puteți viziona o diaporamă cu fotografiile dvs. și să ascultați muzica dvs. în același timp. Trebuie să porniți muzica înainte de a porni diaporama.

Pentru a reda muzică odată cu diaporama...

- 1 - Selectați o melodie sau un folder cu melodii și apăsați pe **OK**.
- 2 - Apăsați ⓘ **INFO** pentru a ascunde informațiile despre fișiere și bara de progres.
- 3 - Apăsați ◀ **BACK**.
- 4 - Acum folosiți săgețile pentru navigare pentru a selecta folderul cu fotografii.
- 5 - Selectați folderul cu fotografii și apăsați **Diaporamă** .
- 6 - Pentru a opri diaporama, apăsați ◀ **BACK**.

Opțiuni pentru fotografii

Cu o fotografie pe ecran, apăsați ≡ **OPTIONS** pentru...

- **Marcare ca favorit** – Setarea fotografiei selectate ca favorită.
- **Diaporamă** – Afișați fotografiile în succesiune.
- **Rotire** – Rotiți fotografia la formatul peisaj sau portret.
- **Redare aleatorie** – Redați fișierele în ordine aleatorie.
- **Repetare** – Redați diaporama o dată sau în continuu.
- **Oprire muzică** – Opriți muzica redată ca fundal.
- **Viteză diaporamă** – Setați viteza diaporamei.
- **Tranziție diaporamă** – Setați stilul de tranziție al fotografiilor.

Redarea muzicii





Redarea melodiilor

Modul de deschidere a listei de fișiere media de pe televizor depinde de tipul dispozitivului pe care sunt stocate fișierele. Consultați capitolele de mai sus.

Pentru a reda o melodie pe televizor...

Selectați  Muzică și selectați numele fișierului și apăsați **OK**.

Dacă folderul conține mai multe melodii, le puteți asculta în ordine.

- Pentru a întrerupe melodia, apăsați pe **OK**. Apăsați pe **OK** din nou pentru a continua.
- Pentru a derula rapid înapoi sau înainte, apăsați pe  sau pe . Apăsați de mai multe ori pe taste pentru a mări viteza: 2x, 4x, 8x, 16x, 32x.
- Pentru a trece la următoarea melodie dintr-un folder, apăsați **OK** pentru întrerupere și selectați  pe ecran și apăsați **OK**.
- Pentru a reveni la folder, apăsați  **BACK**, redarea muzicii va continua.
- Pentru a opri redarea muzicii, apăsați pe  (Oprire).

Bara de progres

Pentru redarea barei de progres în timpul redării unei melodii (poziția capului de redare, durată, titlu, dată etc.), apăsați pe  **INFO**.

Apăsați din nou pentru a ascunde informațiile.

Opțiuni pentru muzică

Opțiuni pentru redarea muzicii...

- **Marcare ca favorită** – Setarea melodiei selectate drept favorită.
- **Redare toate** – Redați toate melodiile din acest folder.
- **Redare una** – Redați numai această melodie.

- **Redare aleatorie** – Redați fișierele în ordine aleatorie.

- **Repetare** – Redați toate melodiile din acest folder o dată sau încontinuu.

Smartphone-uri și tablete

18.1

Aplicația Philips TV Remote

Noua Philips TV Remote App de pe smartphone-ul sau tableta dvs. este noul dvs. prieten TV.

Cu TV Remote App, stăpâniți mediile de stocare din jurul dvs. Trimiteți fotografii, melodii sau clipuri video pe ecranul mare al televizorului sau vizionați orice canal TV în direct pe tabletă sau pe telefon. Căutați ceea ce doriți să vizionați în Ghidul TV și vizionați pe telefon sau televizor. Cu TV Remote App vă puteți folosi telefonul ca telecomandă.

Descărcați acum Aplicația Philips TV Remote din magazinul de aplicații preferat.

Philips TV Remote App este disponibilă pentru iOS și Android și este gratuită.

Wi-Fi Smart Screen

Pentru a viziona canale TV digitale pe smartphone sau pe tabletă cu ajutorul Aplicației Philips TV Remote, trebuie să activați Wi-Fi Smart Screen. Pentru mai multe informații, în **Asistență**, apăsați tasta colorată **—** Cuvinte cheie și căutați **Wi-Fi Smart Screen**.

18.2

Google Cast

De ce aveți nevoie?

Dacă o aplicație de pe dispozitivul dvs. mobil are Google Cast, puteți transfera aplicația pe acest televizor. Pe aplicația mobilă, căutați pictograma Google Cast. Vă puteți folosi dispozitivul mobil pentru a controla ce este la televizor. Google Cast funcționează cu Android și iOS.

Dispozitivul dvs. mobil trebuie să fie conectat la aceeași rețea Wi-Fi de domiciliu ca și televizorul dvs.

Aplicații cu Google Cast

Noi aplicații Google Cast devin disponibile în fiecare zi. O puteți deja încerca cu YouTube, Chrome, Netflix, Photowall ... sau Big Web Quiz pentru Chromecast. Consultați și google.com/cast

Unele produse și caracteristici Google Play nu sunt disponibile în toate țările.

Găsiți mai multe informații

pe support.google.com/androidtv

Transfer pe televizor

Pentru a transfera o aplicație pe ecranul televizorului...

- 1 - Pe smartphone-ul sau tableta dvs., deschideți o aplicație care acceptă Google Cast.
- 2 - Atingeți pictograma Google Cast.
- 3 - Selectați televizorul pe care doriți să transferați.
- 4 - Apăsați butonul de redare pe smartphone sau tabletă. Ceea ce ați selectat trebuie să înceapă să fie redat pe televizor.

18.3

Miracast

Despre Wi-Fi Miracast

Puteți vizualiza fotografiile și puteți reda muzica și clipurile video de pe un dispozitiv mobil pe televizorul dvs. cu Wi-Fi Miracast™. Dispozitivul mobil și televizorul trebuie să fie în apropiere, ceea ce înseamnă, de obicei, a fi în aceeași cameră.

Verificați dacă dispozitivul dvs. mobil este pregătit pentru Miracast.

Televizorul dvs. este un dispozitiv **CERTIFICAT Wi-Fi Miracast™**. Cu Miracast™, puteți viziona și partaja ecranul smartphone-ului, tabletei sau calculatorului dvs., direct pe ecranul televizorului, wireless. Puteți transfera clipuri video (audio și video), puteți trimite fotografii sau orice altceva apare pe ecranul dispozitivului. Nu este nevoie să conectați dispozitivul la rețeaua de domiciliu. Atât televizorul, cât și dispozitivul trebuie să fie **CERTIFICATE Wi-Fi Miracast™** și să aibă funcția Miracast activată.



Miracast pe acest televizor face subiectul protocolului HDCP și nu poate afișa conținutul premium protejat de legea drepturilor de autor, transmis de un dispozitiv. Rezoluția video maximă acceptată este de 720p pentru 2,4 GHz Wi-Fi sau de 1080p pentru 5 GHz Wi-Fi.

Pentru mai multe informații despre **CERTIFICAREA Wi-Fi Miracast™**, accesați www.wi-fi.org

Wi-Fi®, logo-ul **Wi-Fi CERTIFIED**, logo-ul **Wi-Fi** sunt mărci înregistrate ale **Wi-Fi Alliance**. **Wi-Fi CERTIFIED Miracast™**, **Miracast™** sunt mărci înregistrate ale **Wi-Fi Alliance**.

Pornire Miracast

Asigurați-vă că Wi-Fi Miracast este pornită.

- 1 - Apăsați , selectați **Toate setările** și apăsați **OK**.
- 2 - Selectați **Wireless și rețele** și apăsați pe  (dreapta) pentru a accesa meniul.
- 3 - Selectați **Cu cablu sau Wi-Fi** > **Wi-Fi Miracast** și apăsați pe **OK**.
- 4 - Selectați **Activ** și apăsați **OK**.
- 5 - Apăsați  (stânga) de mai multe ori, dacă este necesar, pentru a închide meniul.

Vizualizarea unui ecran pe televizor

Pentru a vizualiza ecranul smartphone-ului, al tabletei sau al calculatorului la televizor...

- 1 - Porniți televizorul.
- 2 - Pe dispozitiv, în meniul **Setări**, setați dispozitivul pentru a reda sau oglindi afișajul acestuia. Miracast utilizează **Wi-Fi Direct™**.
- 3 - Pe dispozitiv, scanați pentru a căuta dispozitivele Miracast disponibile și selectați televizorul pentru conectare.
- 4 - Pe televizor, acceptați cererea de conectare. Este posibil să vi se solicite introducerea unui cod PIN de pe dispozitiv pe televizor - introduceți numerele cu ajutorul tastelor numerice de pe telecomandă. Alternativ, este posibil să vi se solicite introducerea unui cod PIN pe dispozitiv. Dacă este făcută conexiunea, televizorul va afișa ecranul dispozitivului.
- 5 - Pe dispozitiv, selectați clipurile video, fotografiile sau fișierele pe care doriți să le vizualizați pe televizor.

* Miracast este acceptat de WiDi 3.5 sau versiuni mai recente.

Este posibil să găsiți conexiunea Wi-Fi (de ex. „DIRECT_tvname”) și în listele de rețele disponibile de pe alte dispozitive din rețea, de ex. de pe laptop. Cu toate acestea, conexiunea poate fi folosită numai de dispozitive prevăzute cu Wi-Fi Miracast.

Oprirea vizualizării

Vizualizarea ecranului se poate opri de la televizor sau de la dispozitivul mobil.



De pe dispozitiv

Cu aplicația utilizată pentru a porni Miracast, puteți deconecta și opri vizualizarea ecranului dispozitivului pe televizor. Televizorul va reveni la ultimul program selectat.

De pe televizor

Pentru oprirea vizualizării ecranului dispozitivului pe

televizor, puteți . . .

- să apăsați pe  **EXIT** pentru a viziona o transmisiune TV
- să apăsați pe  **HOME** pentru a iniția o altă activitate pe televizor
- să apăsați pe  **SOURCES** pentru a deschide meniul Surse și pentru a selecta un dispozitiv conectat.

Blocarea unui dispozitiv

Prima dată când primiți o solicitare de conectare din partea unui dispozitiv, puteți bloca dispozitivul respectiv. Această solicitare și toate solicitările ulterioare de la acest dispozitiv vor fi ignorate.



Pentru a bloca un dispozitiv...

Selectați **Blocare...** și apăsați **OK**.

Deblocarea tuturor dispozitivelor

Toate dispozitivele conectate și blocate anterior sunt memorate în lista de conexiuni Wi-Fi Miracast. Dacă ștergeți această listă, toate dispozitivele blocate vor fi deblocate.

Pentru a debloca toate dispozitivele blocate...

- 1 - Apăsați , selectați **Toate setările** și apăsați **OK**.
- 2 - Selectați **Wireless și rețele** > **Cu cablu sau Wi-Fi** și apăsați **OK**.
- 3 - Selectați **Conexiuni Wi-Fi Miracast** și apăsați **OK**. Lista este ștersă.
- 4 - Apăsați  (stânga) de mai multe ori, dacă este necesar, pentru a închide meniul.

Blocarea unui dispozitiv conectat anterior

Dacă doriți să blocați un dispozitiv conectat anterior, trebuie mai întâi să goliți lista de conexiuni Wi-Fi Miracast. Dacă goliți această listă va trebui să confirmați sau să blocați din nou conexiunea, pentru fiecare dispozitiv.

Întârzierea ecranului

Întârzierea normală atunci când partajați un ecran cu Miracast este de aproximativ 1 secundă. Întârzierea poate fi mai mare dacă utilizați dispozitive de generație mai veche, cu viteză mai mică de procesare.

Airplay

Pentru a adăuga funcționalitatea AirPlay televizorului dvs. Android, puteți descărca și instala una dintre cele câteva aplicații Android care fac exact acest lucru. Puteți găsi mai multe dintre aceste aplicații în magazinul Google Play.

MHL

Acest televizor este compatibil cu MHL™.

Dacă și dispozitivul dvs. mobil este compatibil cu MHL, vă puteți conecta dispozitivul mobil cu un cablu MHL la TV. Cu cablul MHL conectat, puteți partaja conținutul dispozitivului dvs. mobil pe ecranul televizorului. În același timp, dispozitivul dvs. mobil își încarcă bateria. Conexiunea MHL este ideală pentru a viziona filme sau a juca jocuri de pe dispozitivul dvs. mobil pe televizor pentru o perioadă mai lungă de timp.

Încărcare

Cu cablul MHL conectat, dispozitivul dvs. se va încărca în timp ce televizorul este pornit (nu în standby).

Cablul MHL

Aveți nevoie de un cablu MHL pasiv (HDMI la Micro USB) pentru a vă conecta dispozitivul mobil la televizor. Este posibil să aveți nevoie de un adaptor suplimentar pentru a vă conecta la dispozitivul dvs. mobil. Pentru a conecta cablul MHL la televizor, utilizați conexiunea HDMI 4 MHL.



MHL, Mobile High-Definition Link și sigla MHL sunt mărci comerciale sau mărci înregistrate ale MHL, LLC.

Ambilight

Stil Ambilight

Urmați Video

Puteți seta Ambilight să urmeze dinamica clipului video sau să afișeze un stil de culori presetat. Alternativ, puteți dezactiva Ambilight.

Dacă selectați **Urmați Video**, puteți selecta unul dintre stilurile care urmează dinamica imaginii de pe ecranul dvs. TV.

Pentru setarea stilului Ambilight...

- 1 - Apăsați  **AMBILIGHT**.
- 2 - Selectați **Urmați Video** și apăsați **OK**.
- 3 - Selectați stilul dorit și apăsați pe **OK**.
- 4 - Apăsați **←** (stânga) pentru a vă întoarce cu un pas sau apăsați **← BACK** pentru a închide meniul.

Stilurile **Urmați Video** disponibile sunt...

- **Standard** - Ideal pentru vizionarea la televizor zi de zi
- **Natural** - Urmează imaginea sau sunetul cu maximum de fidelitate
- **Captivant** - Ideal pentru filmele de acțiune
- **Intens** - Ideal pentru vizionare în timpul zilei
- **Joc** - Ideal pentru jocuri
- **Confort** - Ideal pentru o seară liniștită
- **Relaxare** - Ideal pentru o senzație de relaxare

Urmați culoarea

Puteți seta Ambilight să urmeze dinamica clipului video sau să afișeze un stil de culori presetat. Alternativ, puteți dezactiva Ambilight.

Dacă selectați **Urmați culoare**, puteți selecta una dintre schemele de culoare presetate.

Pentru setarea stilului Ambilight...

- 1 - Apăsați  **AMBILIGHT**.
- 2 - Selectați **Urmați culoare** și apăsați **OK**.
- 3 - Selectați stilul dorit și apăsați pe **OK**.
- 4 - Apăsați **←** (stânga) pentru a vă întoarce cu un pas sau apăsați **← BACK** pentru a închide meniul.

Stilurile **Urmați culoare** disponibile sunt...

- **Lavă fierbinte** - Variații de roșu
- **Apă adâncă** - Variații de albastru
- **Natură proaspătă** - Variații de verde
- **ISF Alb cald** - Culoare statică
- **Alb rece** - Culoare statică

Ambilight oprit

Pentru a opri Ambilight...

- 1 - Apăsați  **AMBILIGHT**.
- 2 - Selectați **Oprit** și apăsați **OK**.
- 3 - Apăsați **←** (stânga) pentru a vă întoarce cu un pas sau apăsați **← BACK** pentru a închide meniul.

Setările Ambilight

Pentru mai multe informații, în **Asistență**, apăsați tasta color  **Cuvinte cheie** și căutați **Ambilight, Setări** pentru mai multe informații.

3D

20.1

De ce aveți nevoie?

Acesta este un televizor Active 3D. Pe acest televizor, puteți viziona programe și filme 3D la rezoluție Full High Definition.

Pentru a viziona în format 3D...

- comutați la un canal TV care difuzează programe în format 3D.
- închiriați un film 3D de la un magazin video online.
- redați un film în 3D de pe un disc Blu-ray 3D, de pe un dispozitiv USB sau pe un calculator.

De asemenea, pentru a viziona în format 3D pe acest televizor, veți avea nevoie de unul din aceste tipuri de ochelari Philips Active 3D. . .

- PTA509
- PTA519
- PTA529

Toate tipurile se comercializează separat. Este posibil ca ochelarii Active 3D produși de alte companii să nu fie compatibili.

20.2

Ochelari 3D

Imagine de ansamblu

- 1 - , butonul Activ și Oprit, lumina LED-ului
- 2 - Jucător 1/2, selectarea Jucătorului 1 sau a Jucătorului 2.
- 3 - Obiectivul receptorului
- 4 - Compartiment baterie

Când despachetați ochelarii 3D, îndepărtați și folia mică din plastic din compartimentul bateriilor.

Pornire și oprire

Pentru a porni ochelarii 3D, apăsați pe  .

Ochelarii au nevoie de câteva secunde pentru a se adapta la semnalul 3D provenit de la transmițătorul 3D al televizorului. La prima utilizare, pentru această operație pot fi necesare până la 15 secunde.

Nivelul bateriei

Puteți verifica nivelul bateriei atunci când porniți ochelarii 3D.

- Dacă becul LED luminează verde intermitent, puteți utiliza ochelarii timp de 4 ore sau mai mult.

- Dacă becul LED luminează portocaliu intermitent, puteți utiliza ochelarii timp de cel puțin 2 ore, dar mai puțin de 4.
- Dacă becul LED luminează roșu intermitent, bateria este aproape descărcată și mai aveți mai puțin de 2 ore de vizionare 3D.

Oprire

Pentru a opri ochelarii 3D, apăsați pe . LED-ul luminează roșu intermitent de 4 ori. Când ochelarii 3D nu recepționează semnal 3D timp de 2 minute, aceștia se închid automat.

Transmițător 3D

Asigurați-vă că lentila receptorului din centrul ochelarilor poate recepționa semnalele 3D.

De asemenea, îndepărtați obiectele din calea transmițătorului 3D al televizorului.

Jocuri pe ecran împărțit

Puteți utiliza acești ochelari pentru a juca jocuri pe un ecran împărțit. Doi jucători se pot uita la același televizor, dar pot vedea două ecrane diferite pentru a juca un joc.

Pentru a comuta ochelarii astfel încât să vizionați ecranul Jucătorului 1 sau al Jucătorului 2, activați ochelarii și apoi apăsați pe tasta Jucător 1/2 .

- Dacă becul LED este portocaliu și se aprinde în mod continuu timp de 2 secunde, ochelarii sunt setați pentru jucătorul 1.
- Dacă becul LED este portocaliu și luminează intermitent, ochelarii sunt setați pentru jucătorul 2.

Înlocuirea bateriilor

Pentru a înlocui bateria, apăsați pe micul buton de pe capacul bateriei și glisați capacul în sus pentru a-l deschide. Înlocuiți bateria: tip CR2032 (3 V). Verificați dacă partea cu + a bateriei este vizibilă. Repoziționați capacul și glisați-l în jos până ce se fixează cu un clic.

Avertisment

Există riscul unei defecțiuni în cazul înlocuirii greșite a bateriei. Înlocuiți doar cu același tip sau echivalente.

Pericol

- Nu înghițiți bateria. Pericol de arsuri chimice.
- Acest produs conține o baterie tip monedă/nasture. Dacă această baterie este înghițită, poate provoca arsuri interne grave după numai 2 ore și poate duce la deces.
- Nu lăsați bateriile noi și uzate la îndemâna copiilor.
- În cazul în care compartimentul bateriei nu se

Închide bine, nu mai folosiți produsul și nu îl lăsați la îndemâna copiilor.

• În cazul în care credeți că este posibil ca bateria să fi fost înghițită sau introdusă într-o parte a corpului, consultați imediat medicul.

20.3

Vizionare 3D

Începerea vizionării în 3D

Când televizorul comută la 3D sau când este afișată o notificare pentru disponibilitate 3D, puneți-vă ochelarii 3D.

Dacă televizorul nu poate detecta semnalul 3D (eticheta de semnal 3D lipsește), programul 3D este afișat ca o imagine dublă pe ecran. Trebuie să activați 3D manual...

Pentru a activa 3D manual...

1 - Apăsați , selectați **Format 3D** și apăsați **OK**.
2 - Selectați setarea potrivită pentru a obține o imagine corectă 3D... Puteți selecta **3D - Paralel**, **3D - Sus / Jos**, **3D - Paralel inversat** sau **3D - Sus / Jos inversat**, apoi apăsați **OK**.

Pentru a opri vizionarea în 3D...

1 - Apăsați , selectați **Format 3D** și apăsați **OK**.
2 - Selectați **2D** și apăsați pe **OK**.

3D comută de asemenea la 2D atunci când se schimbă canalul sau când se trece la alt dispozitiv conectat.

Comutare automată

Prima dată când este detectat un semnal 3D, puteți seta modul în care vreți să pornească 3D în viitor. Puteți schimba oricând această setare în meniul Configurare.

• Pentru a comuta automat la 3D, selectați **Automat**.
• Pentru a afișa mai întâi o notificare, selectați **Doar notificare**.
• Pentru a nu comuta niciodată la modul 3D, selectați **Niciodată**.

Pentru modificarea acestei setări...

1 - Apăsați , selectați **Toate setările** și apăsați **OK**.
2 - Selectați **Imagine** și apăsați pe **➤** (dreapta) pentru a accesa meniul.
3 - Selectați **3D > Comutare la 3D** și selectați **Automat**, **Doar notificare** sau **Niciodată**.
4 - Apăsați **◀** (stânga) de mai multe ori, dacă este necesar, pentru a închide meniul.

Creare 3D din 2D

Cu ajutorul funcției Conversie 2D în 3D, puteți viziona 3D tot timpul. Televizorul creează 3D artificial dintr-un semnal 2D.

Pentru a viziona 3D pe baza unui semnal 2D...

1 - Apăsați , selectați **Format 3D** și apăsați **OK**.
2 - Selectați **conversie 2D în 3D**, apoi apăsați **OK**. Puneți-vă ochelarii 3D.
3 - Apăsați **◀** (stânga) de mai multe ori, dacă este necesar, pentru a închide meniul.

Pentru a dezactiva conversia 2D în 3D...

1 - Apăsați .
2 - Selectați **Format 3D > 2D**, apoi apăsați **OK**.

20.4

Vizionare optimă în 3D

Pentru o experiență de vizionare 3D optimă, vă recomandăm:

- să vă așezați la o distanță de televizor egală cu de cel puțin 3 ori înălțimea ecranului televizorului, dar nu la o distanță mai mare de 6 m.
- evitați lumina fluorescentă (precum lumina TL sau anumite becuri pentru economisirea energiei care funcționează la o frecvență joasă) și lumina directă a soarelui deoarece pot interfera cu experiența 3D.

20.5

Întreținerea ochelarilor 3D

- Nu utilizați produse chimice de curățare care conțin alcool, solvenți, surfactanți sau ceară, benzen, diluanți, substanțe împotriva țânțarilor sau lubrifianți. Utilizarea acestor substanțe chimice poate duce la decolorare sau fisuri.
- Nu expuneți ochelarii 3D la lumina directă a soarelui, la căldură, foc sau apă. Aceasta ar putea duce la funcționarea incorectă a produsului sau izbucnirea unui incendiu.
- Nu lăsați să cadă, nu îndoiți și nu forțați lentilele ochelarilor 3D.
- Utilizați o lavetă moale și curată (microfibră sau flanelă din bumbac) pentru a curăța lentilele fără a le zgâria. Nu pulverizați soluție de curățare direct pe ochelarii 3D. Acest lucru poate deteriora componentele electronice (în cazul ochelarilor 3D activi).
- Nu utilizați produse chimice de curățare care conțin alcool, solvenți, surfactanți sau ceară, benzen, diluanți, substanțe împotriva țânțarilor sau lubrifianți. Utilizarea acestor substanțe chimice poate duce la decolorare sau fisuri.

Avertisment pentru sănătate

- Nu se recomandă vizionarea 3D pentru copii sub șase ani.
 - Dacă dvs. sau membrii familiei dvs. prezintă antecedente de epilepsie sau de fotosensibilitate, consultați un cadru medical profesionist înainte de a vă expune la surse de lumină intermitentă, la secvențe de imagini rapide sau la vizionare 3D.
 - Dacă resimțiți vreun disconfort, încetați vizionarea 3D și nu vă angajați imediat în nicio activitate potențial periculoasă (conducerea unui vehicul, de exemplu) înainte de dispariția simptomelor. Dacă simptomele persistă, nu reluați vizionarea 3D decât după ce ați consultat un cadru medical profesionist.
 - Pentru a evita neplăceri precum amețeala, durerile de cap sau dezorientarea, vă recomandăm să nu vizionați programe 3D pe perioade îndelungate.
 - Nu utilizați ochelarii 3D pentru niciun alt scop decât pentru vizionare televizor 3D.
 - Dacă, de obicei, purtați ochelari de corecție sau utilizați lentile de contact, purtați ochelarii 3D împreună cu acești ochelari sau cu lentilele.
 - Nu lăsați ochelarii la îndemâna copiilor mici, pentru a evita înghițirea bateriilor sau a pieselor mici.
 - Părinții trebuie să își monitorizeze copiii în timpul vizionărilor 3D și să se asigure că nu resimt niciun disconfort de tipul celor menționate mai sus.
- Vizionarea 3D nu este recomandată pentru copiii cu vârsta mai mică de 6 ani, deoarece sistemul lor vizual nu este încă dezvoltat complet.
- Evitați utilizarea ochelarilor 3D în cazul infecțiilor oculare sau bolilor transmise prin contact (ex. conjunctivită, păduchi etc.) Utilizați ochelarii 3D doar după ce infecția dispăre complet.

Vizualizare multiplă

21.1

Despre Vizualizare multiplă

Ecranul Vizualizare multiplă nu poate afișa clipuri video în format 3D sau Ultra HD. Opțiunea Vizualizare multiplă nu este disponibilă pentru canalele TV analogice. Nu toate aplicațiile acceptă Vizualizare multiplă.

21.2

Teletext și TV

Puteți viziona un canal TV pe ecranul mic din Vizionare multiplă când urmăriți Teletextul.

Pentru a viziona un canal TV când urmăriți Teletextul...

- 1 - Apăsați pe  MULTI VIEW .
- 2 - Selectați **Vizualizare multiplă: Pornit pe ecran**. Canalul pe care îl urmăriți apare în ecranul mic.



Pentru a ascunde ecranul mic, apăsați din nou pe  MULTI VIEW și selectați **Vizualizare multiplă: Oprit pe ecran**.

21.3

Nettv și TV

Puteți viziona un canal TV pe ecranul mic din Vizionare multiplă când urmăriți o aplicație Nettv în Galeria de aplicații.

Pentru a viziona un canal TV în timp ce vizionați o aplicație în Galeria de aplicații*...

- 1 - Apăsați pe  MULTI VIEW .
- 2 - Selectați **Vizualizare multiplă: Pornit pe ecran**. Canalul pe care îl urmăriți apare în ecranul mic.
- 3 - Apăsați  + sau  - pentru a comuta canale în ecranul mic

Pentru a ascunde ecranul mic, apăsați din nou pe  MULTI VIEW și selectați **Vizualizare multiplă: Oprit pe ecran**.

* Nu toate aplicațiile Nettv acceptă funcția Vizionare multiplă cu un canal de televiziune; dacă aplicația nu poate accepta funcția Vizionare multiplă, atunci televizorul va afișa un mesaj: **MultiView nu este acceptată**.

HDMI și televizorul

Puteți viziona un canal TV pe ecranul mic din Vizionare multiplă când urmăriți un clip video de pe un dispozitiv HDMI conectat.

Pentru a viziona un canal TV în timp ce vizionați un clip video de pe un dispozitiv HDMI conectat*...

- 1 - Apăsați pe  MULTI VIEW .
- 2 - Selectați **Vizualizare multiplă: Pornit pe ecran**. Canalul pe care îl urmăriți apare în ecranul mic.

Pentru a ascunde ecranul mic, apăsați din nou pe  MULTI VIEW și selectați **Vizualizare multiplă: Oprit pe ecran**.

* Puteți viziona doar imaginea unui canal TV în modul Vizionare multiplă; sunetul canalului TV va fi dezactivat.

Setări



22.1

Imagine

Stil imagine

Selectarea unui stil

Pentru reglarea ușoară a imaginilor, puteți selecta un Stil de imagine presetat.

- 1 - În timp ce vizionați un canal, apăsați pe .
- 2 - Selectați **Stil imagine** și selectați unul dintre stilurile de pe listă.
- 3 - Apăsați  (stânga) de mai multe ori, dacă este necesar, pentru a închide meniul.

Stilurile disponibile sunt...

- **Personal** - Preferințele de imagine setate la prima pornire.
- **Intens** - Ideal pentru vizionare în timpul zilei
- **Natural** - Setări pentru imagine naturală
- **Standard** - Setare care realizează cel mai mare consum de energie - Setare din fabrică
- **Film** - Ideal pentru a viziona filme
- **Fotografie** - Ideal pentru a viziona fotografii
- **ISF Zi** - Pentru calibrare ISF
- **ISF Noapte** - Pentru calibrare ISF

Personalizarea unui stil

Orice setare de imagine pe care o ajustați, cum ar fi Culoare sau Contrast, este memorată în **Picture Style** selectat curent. Acest lucru vă permite să personalizați fiecare stil.



Numai stilul **Personal** își poate salva setările pentru fiecare dispozitiv conectat din meniul Surse.

Resetarea unui stil

Având selectat un Stil imagine, puteți regla orice setare a imaginii în **Toate setările > Imagine...**

Stilul selectat memorează modificările pe care le efectuați. Vă recomandăm să reglați setările imaginii numai în cazul stilului **Personal**. Cu setarea Stil imagine - Personal, setările imaginii pot fi salvate pentru fiecare dispozitiv conectat din meniul Surse.

Pentru a reseta stilul la setarea inițială...

- 1 - În timp ce vizionați un canal, apăsați pe .
- 2 - Selectați **Stil imagine** și selectați stilul de imagine pe care doriți să îl restabiliți.
- 3 - Apăsați tasta colorată  **Restabilire stil** și



apăsați **OK**. Stilul este resetat.

4 - Apăsați  (stânga) de mai multe ori, dacă este necesar, pentru a închide meniul.

Acasă sau Magazin

Dacă opțiunea **Stil imagine** este readusă la **Vivid** la fiecare pornire a televizorului, locația acestuia este setată la **Magazin**. O setare creată pentru promovare în magazine.

Pentru a seta televizorul în vederea utilizării Acasă...







- 1 - Apăsați , selectați **Toate setările** și apăsați **OK**.
- 2 - Selectați **Setări generale** și apăsați pe  (dreapta) pentru a accesa meniul.
- 3 - Selectați **Locație > Acasă** și apăsați pe **OK**.
- 4 - Apăsați  (stânga) de mai multe ori, dacă este necesar, pentru a închide meniul.

Setări de imagine

Culoare

Cu ajutorul funcției **Culoare**, puteți regla nivelul de saturație a culorilor imaginii.







Pentru reglarea culorii...

- 1 - Apăsați , selectați **Toate setările** și apăsați **OK**.
- 2 - Selectați **Imagine** și apăsați pe  (dreapta) pentru a accesa meniul.
- 3 - Selectați **Culoare** și apăsați pe  (dreapta).
- 4 - Apăsați săgețile  (sus) sau  (jos) pentru a regla valoarea.
- 5 - Apăsați  (stânga) de mai multe ori, dacă este necesar, pentru a închide meniul.

Contrast

Cu ajutorul funcției **Contrast**, puteți regla contrastul imaginii.







Pentru reglarea contrastului...

- 1 - Apăsați , selectați **Toate setările** și apăsați **OK**.
- 2 - Selectați **Imagine** și apăsați pe  (dreapta) pentru a accesa meniul.
- 3 - Selectați **Contrast** și apăsați pe  (dreapta).
- 4 - Apăsați săgețile  (sus) sau  (jos) pentru a regla valoarea.
- 5 - Apăsați  (stânga) de mai multe ori, dacă este necesar, pentru a închide meniul.

Definiție

Cu ajutorul funcției **Claritate**, puteți regla nivelul de claritate al imaginii, în detalii fine.

Pentru reglarea clarității...







- 1 - Apăsați , selectați **Toate setările** și apăsați **OK**.
- 2 - Selectați **Imagine** și apăsați pe  (dreapta) pentru a accesa meniul.
- 3 - Selectați **Claritate** și apăsați pe  (dreapta).
- 4 - Apăsați săgețile  (sus) sau  (jos) pentru a regla valoarea.
- 5 - Apăsați  (stânga) de mai multe ori, dacă este necesar, pentru a închide meniul.

Setări de imagine 3D

Contrast 3D

Dacă vizionați imagini 3D, puteți regla contrastul imaginii 3D cu opțiunea **Contrast 3D**.





Pentru a regla contrastul 3D...

- 1 - Apăsați , selectați **Toate setările** și apăsați **OK**.
- 2 - Selectați **Imagine** și apăsați pe  (dreapta) pentru a accesa meniul.
- 3 - Selectați **Contrast 3D** și apăsați pe  (dreapta).
- 4 - Apăsați săgețile  (sus) sau  (jos) pentru a regla valoarea.
- 5 - Apăsați  (stânga) de mai multe ori, dacă este necesar, pentru a închide meniul.

Contrast video 3D

Dacă vizionați imagini 3D, puteți reduce gama de contrast video cu opțiunea **Contrast video 3D**. Contrast video 3D reprezintă setări concepute pentru utilizatori de nivel expert.

Pentru reglarea nivelului...

- 1 - Apăsați , selectați **Toate setările** și apăsați **OK**.
- 2 - Selectați **Imagine** și apăsați pe  (dreapta) pentru a accesa meniul.
- 3 - Selectați **Setări avansate** > **Contrast** > **Contrast video 3D** și apăsați pe **OK**.
- 4 - Apăsați săgețile  (sus) sau  (jos) pentru a regla valoarea.
- 5 - Apăsați  (stânga) de mai multe ori, dacă este necesar, pentru a închide meniul.



Setări de imagine avansate

Joc sau calculator

Când conectați un dispozitiv, televizorul recunoaște tipul acestuia și atribuie fiecărui dispozitiv un nume de tip corect. Dacă doriți, puteți modifica numele tipului. Dacă se setează un nume de tip corect, televizorul comută automat la setările TV ideale când comutați la acest dispozitiv în meniul Surse.

Dacă aveți o consolă de jocuri cu un player Blu-ray integrat, este posibil să fi setat numele tipului la Disc Blu-ray. Cu ajutorul funcției **Joc sau calculator**, puteți comuta manual la setările ideale pentru jocuri. Nu uitați să opriți funcția **Joc sau calculator**, atunci când reluați vizionarea la televizor.

Pentru a comuta manual setarea...



- 1 - Apăsați , selectați **Toate setările** și apăsați **OK**.
- 2 - Selectați **Imagine** și apăsați pe  (dreapta) pentru a accesa meniul.
- 3 - Selectați **Setări avansate** > **Joc sau calculator** și selectați tipul de dispozitiv pe care doriți să îl utilizați. Pentru a comuta înapoi la televizor, selectați **Oprit**.
- 4 - Apăsați  (stânga) de mai multe ori, dacă este necesar, pentru a închide meniul.

Setări de culoare

Accentuare culoare

Cu opțiunea **Accentuare culoare**, puteți îmbunătăți intensitatea culorii și detaliile din culorile luminoase.

Pentru reglarea nivelului...

- 1 - Apăsați , selectați **Toate setările** și apăsați **OK**.
- 2 - Selectați **Imagine** și apăsați pe  (dreapta) pentru a accesa meniul.
- 3 - Selectați **Setări avansate** > **Culoare** > **Accentuare culoare** și apăsați pe **OK**.
- 4 - Selectați **Maxim**, **Mediu**, **Minim** sau **Oprit**.
- 5 - Apăsați  (stânga) de mai multe ori, dacă este necesar, pentru a închide meniul.

Temperatură culoare

Cu funcția **Temperatură culoare**, puteți seta imaginea la o temperatură presetată a culorii sau puteți selecta opțiunea **Personalizare** pentru a seta personal temperatura dorită cu ajutorul funcției **Temperatură culoare personalizată**. Setările **Temperatură culoare** și **Temperatură culoare personalizată** se adresează utilizatorilor experți.

Pentru selectarea unei presetări...

- 1 - Apăsați , selectați **Toate setările** și apăsați **OK**.
- 2 - Selectați **Imagine** și apăsați pe **>** (dreapta) pentru a accesa meniul.
- 3 - Selectați **Setări avansate** > **Culoare** > **Temperatură culoare** și apăsați pe **OK**.
- 4 - Selectați **Normal**, **Cald** sau **Rece**. Sau selectați **Personalizare** dacă doriți să setați personal o temperatură a culorii.
- 5 - Apăsați **<** (stânga) de mai multe ori, dacă este necesar, pentru a închide meniul.

Temperatură culoare personalizată

Cu **Temperatură culoare personalizată** puteți seta manual temperatura culorii. Pentru a seta o temperatură personalizată, selectați **Personalizare** în meniul **Temperatură culoare**. **Temperatură culoare personalizată** este o setare care se adresează utilizatorilor experți.

Pentru setarea unei temperaturi personalizate...

- 1 - Apăsați , selectați **Toate setările** și apăsați **OK**.
- 2 - Selectați **Imagine** și apăsați pe **>** (dreapta) pentru a accesa meniul.
- 3 - Selectați **Setări avansate** > **Culoare** > **Temperatură culoare personalizată** și apăsați pe **OK**.
- 4 - Apăsați săgețile **▲** (sus) sau **▼** (jos) pentru a regla valoarea.
- 5 - Apăsați **<** (stânga) de mai multe ori, dacă este necesar, pentru a închide meniul.

Setări de control al culorilor

Controlul culorilor ISF

Cu funcția **Control culori ISF**, un expert ISF poate calibra redarea culorilor pe televizor. **Control culori** este o setare pentru expertul ISF.

Cu ajutorul opțiunii **Calibrare ISF®**, puteți beneficia la maximum de afișajul televizorului. Solicitați unui expert în calibrare ISF să se deplaseze la domiciliul dvs. și să seteze televizorul la setarea de imagine optimă. În plus, expertul poate seta o calibrare ISF pentru **Ambilight**.

Solicitați-i distribuitorului o calibrare ISF.

Beneficiile calibrării sunt...

- o mai mare claritate și claritate a imaginii
- detalii mai fine în părțile strălucitoare și întunecate
- culori închise mai profunde și mai intense
- puritate și calitate ale culorilor mai bune
- consum de energie redus

Expertul în calibrare ISF stochează și blochează setările ISF ca 2 stiluri de imagine.

După efectuarea calibrării ISF, apăsați pe  și selectați **Stil imagine** și selectați **ISF Zi** sau **ISF Noapte**. Selectați **ISF Zi** pentru a viziona la televizor în condiții de lumină strălucitoare, respectiv **ISF Noapte** dacă este întuneric.

Nuanță

Pentru reglarea valorii **Nuanță** ...

- 1 - Apăsați , selectați **Toate setările** și apăsați **OK**.
- 2 - Selectați **Imagine** și apăsați pe **>** (dreapta) pentru a accesa meniul.
- 3 - Selectați **Setări avansate** > **Culoare** > **Control culori** și apăsați pe **OK**.
- 4 - Selectați **Nuanță** și apăsați pe **>** (dreapta).
- 5 - Apăsați săgețile **▲** (sus) sau **▼** (jos) pentru a regla valoarea.
- 6 - Apăsați **<** (stânga) de mai multe ori, dacă este necesar, pentru a închide meniul.

Saturație

Pentru a regla valoarea **Saturație** ...

- 1 - Apăsați , selectați **Toate setările** și apăsați **OK**.
- 2 - Selectați **Imagine** și apăsați pe **>** (dreapta) pentru a accesa meniul.
- 3 - Selectați **Setări avansate** > **Culoare** > **Control culori** și apăsați pe **OK**.
- 4 - Selectați **Saturație** și apăsați pe **>** (dreapta).
- 5 - Apăsați săgețile **▲** (sus) sau **▼** (jos) pentru a regla valoarea.
- 6 - Apăsați **<** (stânga) de mai multe ori, dacă este necesar, pentru a închide meniul.

Reset. toate

Cu funcția **Reset. toate** puteți reseta toate valorile la setările implicite.



Pentru resetarea tuturor valorilor din meniul **Control culori** ...

- 1 - Apăsați , selectați **Toate setările** și apăsați **OK**.
- 2 - Selectați **Imagine** și apăsați pe **>** (dreapta) pentru a accesa meniul.
- 3 - Selectați **Setări avansate** > **Culoare** > **Control culori** și apăsați pe **OK**.
- 4 - Selectați **Reset. toate** și apăsați pe **OK**.
- 5 - Apăsați **<** (stânga) de mai multe ori, dacă este necesar, pentru a închide meniul.

ISF Numai modul RGB

Mod Numai RGB este o setare expert ISF pentru comutare numai în culori RGB. Pentru a ajusta valorile în meniul Mod numai RGB, setați mai întâi ISF Zi sau ISF Noapte în meniul Stil imagine.

Pentru reglarea valorii Mod Numai RGB ...



- 1 - Apăsați , selectați Toate setările și apăsați OK.
- 2 - Selectați Imagine și apăsați pe  (dreapta) pentru a accesa meniul.
- 3 - Selectați Setări avansate > Culoare > Mod Numai RGB și apăsați pe OK.
- 4 - Selectați Roșu, Verde, Albastru sau Oprit pentru a dezactiva modul RGB.
- 5 - Apăsați  (stânga) de mai multe ori, dacă este necesar, pentru a închide meniul.

Setări de contrast

Moduri de contrast

Cu Mod Contrast, puteți seta nivelul la care consumul de energie poate fi redus prin diminuarea intensității luminoase a ecranului. Optați pentru un consum optim de energie sau pentru imaginea cu cea mai bună intensitate luminoasă.



Pentru reglarea nivelului...

- 1 - Apăsați , selectați Toate setările și apăsați OK.
- 2 - Selectați Imagine și apăsați pe  (dreapta) pentru a accesa meniul.
- 3 - Selectați Setări avansate > Contrast > Mod Contrast și apăsați pe OK.
- 4 - Selectați Standard, Cel mai mic consum de energie, Cea mai bună imagine sau Oprit.
- 5 - Apăsați  (stânga) de mai multe ori, dacă este necesar, pentru a închide meniul.

Dynamic Contrast

Cu Contrast dinamic puteți seta nivelul la care televizorul îmbunătățește automat detaliile în zonele întunecate, de mijloc și luminoase ale imaginii.



Pentru reglarea nivelului...

- 1 - Apăsați , selectați Toate setările și apăsați OK.
- 2 - Selectați Imagine și apăsați pe  (dreapta) pentru a accesa meniul.
- 3 - Selectați Setări avansate > Contrast > Contrast dinamic și apăsați pe OK.
- 4 - Selectați Maxim, Mediu, Minim sau Oprit.
- 5 - Apăsați  (stânga) de mai multe ori, dacă este necesar, pentru a închide meniul.

Perfect Contrast

Cu funcția Contrast perfect puteți seta nivelul la care televizorul îmbunătățește automat detaliile în zonele întunecate, de mijloc și luminoase ale imaginii.





Pentru reglarea nivelului...

- 1 - Apăsați , selectați Toate setările și apăsați OK.
- 2 - Selectați Imagine și apăsați pe  (dreapta) pentru a accesa meniul.
- 3 - Selectați Setări avansate > Contrast > Contrast perfect și apăsați pe OK.
- 4 - Selectați Maxim, Mediu, Minim sau Oprit.
- 5 - Apăsați  (stânga) de mai multe ori, dacă este necesar, pentru a închide meniul.

Luminozitate

Cu funcția Luminozitate puteți seta nivelul de luminozitate al semnalului imaginii. Luminozitatea este o setare care se adresează utilizatorilor experți. Recomandăm utilizatorilor non-experti să regleze luminozitatea imaginii cu ajutorul setării Contrast.





Pentru reglarea nivelului...

- 1 - Apăsați , selectați Toate setările și apăsați OK.
- 2 - Selectați Imagine și apăsați pe  (dreapta) pentru a accesa meniul.
- 3 - Selectați Setări avansate > Contrast > Luminozitate și apăsați pe OK.
- 4 - Apăsați săgețile  (sus) sau  (jos) pentru a regla valoarea.
- 5 - Apăsați  (stânga) de mai multe ori, dacă este necesar, pentru a închide meniul.

Contrast video

Cu funcția Contrast video, puteți micșora gama contrastului video.

Pentru reglarea nivelului...

- 1 - Apăsați , selectați Toate setările și apăsați OK.
- 2 - Selectați Imagine și apăsați pe  (dreapta) pentru a accesa meniul.
- 3 - Selectați Setări avansate > Contrast > Contrast video și apăsați pe OK.
- 4 - Apăsați săgețile  (sus) sau  (jos) pentru a regla valoarea.
- 5 - Apăsați  (stânga) de mai multe ori, dacă este necesar, pentru a închide meniul.

Contrast video 3D

Dacă vizionați imagini 3D, puteți reduce gama de contrast video cu opțiunea **Contrast video 3D**. Contrast video 3D reprezintă setări concepute pentru utilizatori de nivel expert.

Pentru reglarea nivelului...

- 1 - Apăsați **⚙️**, selectați **Toate setările** și apăsați **OK**.
- 2 - Selectați **Imagine** și apăsați pe **▶** (dreapta) pentru a accesa meniul.
- 3 - Selectați **Setări avansate** > **Contrast** > **Contrast video 3D** și apăsați pe **OK**.
- 4 - Apăsați săgețile **▲** (sus) sau **▼** (jos) pentru a regla valoarea.
- 5 - Apăsați **◀** (stânga) de mai multe ori, dacă este necesar, pentru a închide meniul.

Gamma

Cu **Gama**, puteți stabili o setare non-liniară pentru iluminarea și contrastul imaginii. Gama este o setare care se adresează utilizatorilor experți.

Pentru reglarea nivelului...

- 1 - Apăsați **⚙️**, selectați **Toate setările** și apăsați **OK**.
- 2 - Selectați **Imagine** și apăsați pe **▶** (dreapta) pentru a accesa meniul.
- 3 - Selectați **Setări avansate** > **Contrast** > **Gamma** și apăsați pe **OK**.
- 4 - Apăsați săgețile **▲** (sus) sau **▼** (jos) pentru a regla valoarea.
- 5 - Apăsați **◀** (stânga) de mai multe ori, dacă este necesar, pentru a închide meniul.

Setări de claritate

Super rezoluție

Cu funcția **Super Resolution**, treceți la o claritate superioară a marginilor și conturilor liniilor.

Pentru activare sau dezactivare...

- 1 - Apăsați **⚙️**, selectați **Toate setările** și apăsați **OK**.
- 2 - Selectați **Imagine** și apăsați pe **▶** (dreapta) pentru a accesa meniul.
- 3 - Selectați **Setări avansate** > **Claritate** > **Super resolution** și apăsați pe **OK**.
- 4 - Selectați **Pornit** sau **Oprit**.
- 5 - Apăsați **◀** (stânga) de mai multe ori, dacă este necesar, pentru a închide meniul.

Reducerea zgomotului

Cu funcția **Reducere zgomot**, puteți filtra și reduce nivelul de zgomot al imaginilor.

Pentru reglarea reducerii zgomotului...

- 1 - Apăsați **⚙️**, selectați **Toate setările** și apăsați **OK**.
- 2 - Selectați **Imagine** și apăsați pe **▶** (dreapta) pentru a accesa meniul.
- 3 - Selectați **Setări avansate** > **Claritate** > **Reducere zgomot** și apăsați pe **▶** (dreapta) pentru a accesa meniul.
- 4 - Selectați **Maxim**, **Mediu**, **Minim** sau **Oprit**.
- 5 - Apăsați **◀** (stânga) de mai multe ori, dacă este necesar, pentru a închide meniul.

Claritate, reducerea artefactelor MPEG

Cu funcția **Reducere artefact MPEG**, puteți fluidiza tranzițiile digitale din imagine. Artefactele MPEG sunt în mare parte vizibile sub forma unor blocuri mici sau a unor margini zimțate ale imaginilor.

Pentru reducerea artefactelor MPEG...

- 1 - Apăsați **⚙️**, selectați **Toate setările** și apăsați **OK**.
- 2 - Selectați **Imagine** și apăsați pe **▶** (dreapta) pentru a accesa meniul.
- 3 - Selectați **Setări avansate** > **Claritate** > **Reducere artefact MPEG** și apăsați pe **▶** (dreapta) pentru a accesa meniul.
- 4 - Selectați **Maxim**, **Mediu**, **Minim** sau **Oprit**.
- 5 - Apăsați **◀** (stânga) de mai multe ori, dacă este necesar, pentru a închide meniul.

Setări de mișcare

Perfect Natural Motion

Cu funcția **Perfect Natural Motion**, puteți reduce tremuratul imaginii, vizibil la filmele de la televizor. Perfect Natural Motion uniformizează și fluidizează orice mișcare.

Pentru reglarea tremuraturii imaginii...

- 1 - Apăsați **⚙️**, selectați **Toate setările** și apăsați **OK**.
- 2 - Selectați **Imagine** și apăsați pe **▶** (dreapta) pentru a accesa meniul.
- 3 - Selectați **Setări avansate** > **Mișcare** > **Perfect Natural Motion** și apăsați pe **OK**.
- 4 - Selectați **Maxim**, **Mediu**, **Minim** sau **Oprit**.
- 5 - Apăsați **◀** (stânga) de mai multe ori, dacă este necesar, pentru a închide meniul.

ClearLCD

Cu **Clear LCD**, treceți la o claritate superioară a mișcării, un nivel de negru îmbunătățit, contrast ridicat fără pâlpâire, o imagine fără zgomot și un unghi de vizualizare mai amplu.

Pentru activare sau dezactivare...

- 1 - Apăsați , selectați **Toate setările** și apăsați **OK**.
- 2 - Selectați **Imagine** și apăsați pe **➤** (dreapta) pentru a accesa meniul.
- 3 - Selectați **Setări avansate** > **Mișcare** > **Clear LCD** și apăsați pe **OK**.
- 4 - Selectați **Pornit** sau **Oprit**.
- 5 - Apăsați **◀** (stânga) de mai multe ori, dacă este necesar, pentru a închide meniul.

Format imagine

Funcții de bază

Dacă imaginea nu acoperă tot ecranul, dacă apar benzi negre sus sau jos sau pe margini, puteți regla imaginea astfel încât să umple ecranul.

Pentru a selecta una dintre setările de bază pentru umplerea ecranului...

- 1 - Apăsați pe  (Format imagine).
- 2 - Selectați **Umplere ecran** sau **Ajustare la ecran** și apăsați pe **OK**.
- 3 - Apăsați pe **◀ BACK** pentru a închide meniul.
 - **Umplere ecran** – mărește automat imaginea astfel încât să umple ecranul. Distorsiunea imaginii este minimă, subtitrările rămân vizibile. Nu este o setare adecvată pentru imagini provenite de la calculator. Unele formate de imagine extreme pot prezenta, în continuare, benzi negre.
 - **Ajustare la ecran** – mărește automat imaginea, pentru a umple cât mai mult ecranul, fără distorsiuni. Pot fi vizibile benzi negre. Nu este o setare adecvată pentru imagini provenite de la calculator.

Avansat

Dacă cele două setări de bază nu sunt compatibile cu formatul de imagine dorit, puteți folosi setările avansate. Cu setările avansate puteți stabili manual formatul imaginii de pe ecran.

Puteți micșora/mări, întinde și deplasa imaginea până când arată așa cum doriți - de exemplu, subtitrări care nu se văd sau bannere cu text de derulat. Dacă stabiliți un format al imaginii pentru o anumită Sursă - cum ar fi o consolă de jocuri - puteți reveni la această setare data viitoare când folosiți consola de jocuri. Televizorul memorează ultima setare pe care ați efectuat-o pentru fiecare conexiune.

Pentru stabilirea manuală a formatului imaginii...

- 1 - Apăsați pe  (Format imagine).
- 2 - Selectați **Setări avansate** și apăsați **OK**.
- 3 - Utilizați **Comutare**, **Zoom**, **Extindere** sau **Original** pentru a ajusta imaginea. Selectați **Anulare** pentru a reveni la setarea pe care a avut-o imaginea când ați deschis **Format imagine**.
 - **Comutare** – Selectați săgețile pentru a deplasa imaginea. O puteți deplasa numai când este mărită.
 - **Zoom** – Selectați săgețile pentru a mări imaginea.
 - **Extindere** – Selectați săgețile pentru a extinde imaginea pe verticală sau pe orizontală.
 - **Anulare** – Selectați pentru a reveni la formatul de imagine cu care ați început.
 - **Original** – Afișează formatul original al imaginii recepționate. Acesta este un format 1:1. Modul expert pentru imagini HD și provenit de la calculator.

Setare rapidă imagine

La prima instalare, ați efectuat câteva setări de imagine printr-o succesiune de pași simpli. Puteți reface acești pași cu opțiunea **Setare rapidă imagine**. Pentru a-i efectua, verificați dacă televizorul poate fi comutat la un canal sau dacă poate afișa un program redat de pe un dispozitiv conectat.

Pentru setarea imaginii în câțiva pași simpli...

- 1 - Apăsați , selectați **Toate setările** și apăsați **OK**.
- 2 - Selectați **Imagine** și apăsați pe **➤** (dreapta) pentru a accesa meniul.
- 3 - Selectați **Setări avansate** > **Setare rapidă imagine** și apăsați pe **OK**.
- 4 - Selectați **Pornire**.
- 5 - Selectați setarea preferată și treceți la următoarea.
- 6 - În final, selectați **Finalizare**.
- 7 - Apăsați **◀** (stânga) de mai multe ori, dacă este necesar, pentru a închide meniul.

22.2

Sunet

Stil sunet

Selectarea unui stil

Pentru reglarea ușoară a sunetului, puteți selecta o setare presetată utilizând opțiunea **Stil sunet**.

- 1 - În timp ce vizionați un canal, apăsați pe .
- 2 - Selectați **Sunet** și apăsați pe **➤** (dreapta) pentru a accesa meniul.
- 3 - Selectați **Stil sunet** și selectați unul dintre stilurile din listă.

4 - Apăsați **<** (stânga) de mai multe ori, dacă este necesar, pentru a închide meniul.

Stilurile disponibile sunt...

- **Personal** - Preferințele de sunet setate la prima pornire.
 - **Original** - Setare neutră a sunetului
 - **Film** - Ideal pentru a viziona filme
 - **Muzică** - Ideal pentru a asculta muzică
 - **Joc** - Ideal pentru jocuri
-
- **Știri** - Ideal pentru vorbire

Resetarea unui stil

Având selectat un Stil sunet, puteți regla orice setare a sunetului în **Configurare > Sunet...**

Stilul selectat memorează modificările pe care le efectuați. Vă recomandăm să reglați setările de sunet numai în cazul stilului **Personal**. Cu setarea Stil sunet - Personal, setările sunetului pot fi salvate pentru fiecare dispozitiv conectat din meniul Surse.

Pentru a reseta stilul la setarea inițială...

- 1 - În timp ce vizionați un canal, apăsați pe **⚙️**.
- 2 - Selectați **Sunet** și apăsați pe **>** (dreapta) pentru a accesa meniul.
- 3 - Selectați **Stil sunet** și selectați stilul de sunet pe care doriți să îl restaurați.
- 4 - Apăsați tasta colorată **🔴** **Resetare stil**. Stilul este restabilit
- 5 - Apăsați **<** (stânga) de mai multe ori, dacă este necesar, pentru a închide meniul.

Setări de sunet

Bas

Cu funcția **Sunete joase** puteți regla nivelul frecvențelor joase ale sunetului.

Pentru reglarea nivelului...

- 1 - Apăsați **⚙️**, selectați **Toate setările** și apăsați **OK**.
- 2 - Selectați **Sunet** și apăsați pe **>** (dreapta) pentru a accesa meniul.
- 3 - Selectați **Sunete joase** și apăsați pe **>** (dreapta).
- 4 - Apăsați săgețile **▲** (sus) sau **▼** (jos) pentru a regla valoarea.
- 5 - Apăsați **<** (stânga) de mai multe ori, dacă este necesar, pentru a închide meniul.

Sunete înalte

Cu funcția **Sunete înalte** puteți regla nivelul frecvențelor înalte ale sunetului.

Pentru reglarea nivelului...

- 1 - Apăsați **⚙️**, selectați **Toate setările** și apăsați **OK**.
- 2 - Selectați **Sunet** și apăsați pe **>** (dreapta) pentru a accesa meniul.
- 3 - Selectați **Sunete înalte** și apăsați pe **>** (dreapta).
- 4 - Apăsați săgețile **▲** (sus) sau **▼** (jos) pentru a regla valoarea.
- 5 - Apăsați **<** (stânga) de mai multe ori, dacă este necesar, pentru a închide meniul.

Mod surround

Cu funcția **Mod surround** puteți seta efectul de sunet al boxelor televizorului.

Pentru setarea modului surround...

- 1 - Apăsați **⚙️**, selectați **Toate setările** și apăsați **OK**.
- 2 - Selectați **Sunet** și apăsați pe **>** (dreapta) pentru a accesa meniul.
- 3 - Selectați **Mod surround** și apăsați pe **>** (dreapta) pentru a accesa meniul.
- 4 - Selectați **Stereo** sau **Incredible surround**.
- 5 - Apăsați **<** (stânga) de mai multe ori, dacă este necesar, pentru a închide meniul.

Setări de sunet pentru vizionarea emisiunii 3D

Incredible surround 3D

Cu funcția **Mod surround** puteți seta efectul de sunet al boxelor televizorului. Dacă selectați **Incredible surround** pentru vizionare 2D, televizorul va comuta la **Incredible surround 3D** atunci când începeți vizionarea 3D. Dacă nu doriți ca televizorul să comute automat, selectați **Oprit** în meniul **Surround 3D** automat.

Pentru setarea modului surround...

- 1 - Apăsați **⚙️**, selectați **Toate setările** și apăsați **OK**.
- 2 - Selectați **Sunet** și apăsați pe **>** (dreapta) pentru a accesa meniul.
- 3 - Selectați **Mod surround** și apăsați pe **OK**.
- 4 - Selectați **Stereo** sau **Incredible surround 3D**.
- 5 - Apăsați **<** (stânga) de mai multe ori, dacă este necesar, pentru a închide meniul.

Surround 3D automat

Cu funcția **Surround 3D automat** puteți bloca trecerea automată a televizorului la **Incredible surround 3D** când televizorul este comutat la vizionarea 3D.

Pentru activare sau dezactivare...

- 1 - Apăsați **⚙️**, selectați **Toate setările** și apăsați **OK**.
- 2 - Selectați **Sunet** și apăsați pe **➤** (dreapta) pentru a accesa meniul.
- 3 - Selectați **Auto Surround 3D** și apăsați pe **OK**.
- 4 - Selectați **Pornit** sau **Oprit**.
- 5 - Apăsați **⬅** (stânga) de mai multe ori, dacă este necesar, pentru a închide meniul.

Setări avansate de sunet

Echilibrare automată volum

Cu funcția **Echilibrare automată volum** puteți seta televizorul să elimine în mod automat diferențele bruște de volum. Acestea apar în special la începutul reclamelor sau când comutați de la un canal la altul.

Pentru activare sau dezactivare...

- 1 - Apăsați **⚙️**, selectați **Toate setările** și apăsați **OK**.
- 2 - Selectați **Sunet** și apăsați pe **➤** (dreapta) pentru a accesa meniul.
- 3 - Selectați **Setări avansate** și apăsați pe **➤** (dreapta) pentru a accesa meniul.
- 4 - Selectați **Echilibrare automată volum** și apăsați pe **➤** (dreapta) pentru a accesa meniul.
- 5 - Selectați **Pornit** sau **Oprit**.
- 6 - Apăsați **⬅** (stânga) de mai multe ori, dacă este necesar, pentru a închide meniul.

Sunet clar

Cu funcția **Clear Sound** îmbunătățiți calitatea sunetului pentru voce. Ideal pentru programele de știri. Puteți activa sau dezactiva funcția de îmbunătățire a vocii.

Pentru activare sau dezactivare...

- 1 - Apăsați **⚙️**, selectați **Toate setările** și apăsați **OK**.
- 2 - Selectați **Sunet** și apăsați pe **➤** (dreapta) pentru a accesa meniul.
- 3 - Selectați **Setări avansate** > **Clear Sound** și apăsați pe **OK**.
- 4 - Selectați **Activ** sau **Oprit**, apoi apăsați pe **OK**.
- 5 - Apăsați **⬅** (stânga) de mai multe ori, dacă este necesar, pentru a închide meniul.

Format ieșire audio

Pentru mai multe informații, în **Asistență**, apăsați pe tasta colorată **—** **Cuvinte cheie** și căutați **Format ieșire audio**.

Uniformizarea ieșirii audio

Pentru mai multe informații, în **Asistență**, apăsați pe tasta colorată **—** **Cuvinte cheie** și căutați **Uniformizarea ieșirii audio**.

Întârziere ieșire audio

Dacă setați o întârziere a sincronizării audio la sistemul Home Theatre, pentru a putea sincroniza sunetul cu imaginea, trebuie să dezactivați opțiunea **Întârziere ieșire audio** de la televizor.

Pentru oprirea opțiunii **Întârziere ieșire audio**...

- 1 - Apăsați **⚙️**, selectați **Toate setările** și apăsați **OK**.
- 2 - Selectați **Sunet** și apăsați pe **➤** (dreapta) pentru a accesa meniul.
- 3 - Selectați **Setări avansate** > **Întârziere ieșire audio** și apăsați pe **OK**.
- 4 - Selectați **Oprit**.
- 5 - Apăsați **⬅** (stânga) de mai multe ori, dacă este necesar, pentru a închide meniul.

Pentru mai multe informații, în **Asistență**, apăsați pe tasta colorată **—** **Cuvinte cheie** și căutați **Întârziere ieșire audio**.

Decalaj ieșire audio

Dacă nu puteți seta o întârziere la sistemul Home Theatre, puteți seta o întârziere la televizor cu opțiunea **Decalaj ieșire audio**.

Pentru sincronizarea sunetului la televizor...

- 1 - Apăsați **⚙️**, selectați **Toate setările** și apăsați **OK**.
- 2 - Selectați **Sunet** și apăsați pe **➤** (dreapta) pentru a accesa meniul.
- 3 - Selectați **Setări avansate** > **Decalaj ieșire audio** și apăsați pe **OK**.
- 4 - Utilizați bara cursorului pentru a seta decalajul sunetului și apăsați **OK**.
- 5 - Apăsați **⬅** (stânga) de mai multe ori, dacă este necesar, pentru a închide meniul.

Pentru mai multe informații, în **Asistență**, apăsați pe tasta colorată **—** **Cuvinte cheie** și căutați **Decalaj ieșire audio**.

Volum căști

Cu funcția **Volum căști**, puteți seta în mod separat volumul unor căști conectate.

Pentru reglarea volumului...

- 1 - Apăsați **⚙️**, selectați **Toate setările** și apăsați **OK**.
- 2 - Selectați **Sunset** și apăsați pe **➤** (dreapta) pentru a accesa meniul.
- 3 - Selectați **Volum căști** și apăsați pe **OK**.
- 4 - Apăsați săgețile **▲** (sus) sau **▼** (jos) pentru a regla valoarea.
- 5 - Apăsați **◀** (stânga) de mai multe ori, dacă este necesar, pentru a închide meniul.

Boxe

Boxe TV

Puteți transmite sunetul emis de televizor către un dispozitiv audio conectat - un sistem Home Theatre sau un sistem audio.

Puteți selecta unde doriți să auziți sunetul televizorului și cum să îl controlați.

- Dacă selectați **Boxe TV dezactivate**, dezactivați permanent boxele televizorului.
- Dacă selectați **Boxe TV activate**, boxele televizorului sunt permanent activate.

Cu ajutorul unui dispozitiv conectat cu HDMI CEC, puteți utiliza una dintre setările EasyLink.

- Dacă selectați **EasyLink**, televizorul va transmite sunetul către dispozitivul audio. Televizorul își va dezactiva difuzoarele atunci când dispozitivul va reda sunetul.

- Dacă selectați **Pornire autom. EasyLink**, televizorul va porni dispozitivul audio, va transmite sunetul televizorului către dispozitiv și își va dezactiva boxele. Cu EasyLink sau EasyLink autostart selectate, puteți comuta în continuare pe difuzoarele televizorului, dacă aveți nevoie.

Pentru setarea boxelor televizorului...

- 1 - Apăsați **⚙️**, selectați **Toate setările** și apăsați **OK**.
- 2 - Selectați **Sunset** și apăsați pe **➤** (dreapta) pentru a accesa meniul.
- 3 - Selectați **Setări avansate** și apăsați pe **➤** (dreapta) pentru a accesa meniul.
- 4 - Selectați **Boxe TV** și apăsați pe **➤** (dreapta) pentru a accesa meniul.
- 5 - Selectați **Boxe TV activate**, **Boxe TV dezactivate**, **EasyLink** sau **Pornire autom. EasyLink**.
- 6 - Apăsați **◀** (stânga) de mai multe ori, dacă este necesar, pentru a închide meniul.

Pentru a comuta direct la boxe...

- 1 - În timpul vizualizării TV, apăsați **⚙️**.
- 2 - Selectați **Difuzoare** și selectați **TV** sau **Sistem audio**.
- 3 - Apăsați **◀** (stânga) de mai multe ori, dacă este necesar, pentru a închide meniul.

Boxe wireless

De ce aveți nevoie?

Puteți conecta la acest televizor o boxă wireless (un subwoofer sau o bară de sunet).

Pentru a reda sunetul televizorului, puteți conecta o varietate de produse Philips din categoria boxelor wireless. Pentru a afla care sunt produsele audio wireless compatibile, consultați site-ul Web al Philips - www.philips.com/tv

Pentru a reda sunetul televizorului pe o boxă wireless, este necesar să sincronizați boxa wireless cu televizorul. Puteți sincroniza până la 10 boxe wireless, dar puteți reda sunetul pe o singură boxă wireless odată. Când conectați un subwoofer, sunetul este redat atât pe televizor, cât și pe subwoofer. Când conectați o bară de sunet, sunetul este redat numai pe bara de sunet.

Selectarea unei boxe

Pentru a conecta o boxă wireless...

- 1 - Apăsați **⚙️**, selectați **Toate setările** și apăsați **OK**.
- 2 - Selectați **Sunset** și apăsați pe **➤** (dreapta) pentru a accesa meniul.
- 3 - Selectați **Boxe wireless** > **Conectați o boxă** și apăsați pe **OK**.
- 4 - Apăsați **◀** (stânga) de mai multe ori, dacă este necesar, pentru a închide meniul.



Eliminarea unei boxe

Pentru a elimina o boxă wireless...

- 1 - Apăsați **⚙️**, selectați **Toate setările** și apăsați **OK**.
- 2 - Selectați **Sunset** și apăsați pe **➤** (dreapta) pentru a accesa meniul.
- 3 - Selectați **Boxe wireless** > **Eliminați o boxă** și apăsați pe **OK**.
- 4 - Apăsați **◀** (stânga) de mai multe ori, dacă este necesar, pentru a închide meniul.

Volumul subwooferului

Pentru reglarea volumului boxei wireless...

- 1 - Apăsați , selectați **Toate setările** și apăsați **OK**.
- 2 - Selectați **Sunet** și apăsați pe  (dreapta) pentru a accesa meniul.
- 3 - Selectați **Boxe wireless** > **Volum subwoofer** și apăsați pe **OK**.
- 4 - Apăsați  (stânga) de mai multe ori, dacă este necesar, pentru a închide meniul.

Depanare

Conexiune pierdută

· Amplasați difuzorul wireless la distanță de maximum 5 metri de televizor.

· Spațiile cu activitate wireless substanțială, de exemplu apartamentele cu mai multe routere wireless, pot îngreuna conexiunea wireless. Mențineți routerul și difuzorul wireless cât mai aproape de televizor cu puțință.

Sincronizare incorectă a semnalului audio cu cel video

· Este posibil ca anumite sisteme de boxe wireless să întâmpine probleme de sincronizare audio și video. Vă recomandăm să folosiți produse audio wireless de la Philips.

22.3

Setările Ambilight

Stil Ambilight





Pentru mai multe informații, în **Asistență**, apăsați pe tasta colorată  **Cuvinte cheie** și căutați **Stil Ambilight**.

Setările Ambilight

Luminozitate Ambilight





Cu funcția **Luminozitate Ambilight**, puteți seta nivelul de luminozitate pentru Ambilight.

Pentru reglarea nivelului...

- 1 - Apăsați , selectați **Toate setările** și apăsați **OK**.
- 2 - Selectați **Ambilight** și apăsați pe  (dreapta) pentru a accesa meniul.
- 3 - Selectați **Luminozitate** și apăsați pe **OK**.
- 4 - Apăsați săgețile  (sus) sau  (jos) pentru a regla valoarea.
- 5 - Apăsați  (stânga) de mai multe ori, dacă este necesar, pentru a închide meniul.

Luminozitate Ambilight, în partea de jos





Pentru reglarea nivelului de luminozitate Ambilight în partea de jos...

- 1 - Apăsați , selectați **Toate setările** și apăsați **OK**.
- 2 - Selectați **Ambilight** și apăsați pe  (dreapta) pentru a accesa meniul.
- 3 - Selectați **Luminozitate partea inferioară** și apăsați pe **OK**.
- 4 - Apăsați săgețile  (sus) sau  (jos) pentru a regla valoarea.
- 5 - Apăsați  (stânga) de mai multe ori, dacă este necesar, pentru a închide meniul.

Saturație Ambilight



Cu **Saturație Ambilight**, puteți seta nivelul de saturație al culorii Ambilight.

Pentru reglarea nivelului...

- 1 - Apăsați , selectați **Toate setările** și apăsați **OK**.
- 2 - Selectați **Ambilight** și apăsați pe  (dreapta) pentru a accesa meniul.
- 3 - Selectați **Saturație** și apăsați pe **OK**.
- 4 - Apăsați săgețile  (sus) sau  (jos) pentru a regla valoarea.
- 5 - Apăsați  (stânga) de mai multe ori, dacă este necesar, pentru a închide meniul.

Culoare statică Ambilight

Pentru reglarea nivelului...

- 1 - Apăsați , selectați **Toate setările** și apăsați **OK**.
- 2 - Selectați **Ambilight** și apăsați pe  (dreapta) pentru a accesa meniul.
- 3 - Selectați **Culoare statică Ambilight** și apăsați pe **OK**.
- 4 - Apăsați săgețile  (sus) sau  (jos) pentru a regla valoarea.
- 5 - Apăsați  (stânga) de mai multe ori, dacă este necesar, pentru a închide meniul.

Setări Ambilight avansate

Culoare perete

Cu opțiunea **Culoare perete** puteți neutraliza influența unui perete colorat asupra culorilor Ambilight. Selectați culoarea peretelui din spatele televizorului, iar televizorul va adapta culorile Ambilight pentru ca acestea să se vadă în mod corespunzător.

Pentru selectarea culorii peretelui . . .

- 1 - Apăsați , selectați **Toate setările** și apăsați **OK**.
- 2 - Selectați **Ambilight** și apăsați pe **➤** (dreapta) pentru a accesa meniul.
- 3 - **Selectați Setări avansate > Culoare perete** și apăsați pe **OK**.
- 4 - În paleta de culori, selectați culoarea care se potrivește culorii peretelui din spatele televizorului.
- 5 - Apăsați **◀** (stânga) de mai multe ori, dacă este necesar, pentru a închide meniul.

Oprire televizor

Cu funcția **Oprire televizor** puteți să setați Ambilight să se oprească imediat sau să se întrerupă treptat, atunci când opriți televizorul. Estomparea lentă vă acordă timpul necesar pentru a aprinde lumina normală din camera de zi.

Pentru selectarea modului în care se oprește Ambilight...

- 1 - Apăsați , selectați **Toate setările** și apăsați **OK**.
- 2 - Selectați **Ambilight** și apăsați pe **➤** (dreapta) pentru a accesa meniul.
- 3 - Selectați **Setări avansate > Oprire televizor** și apăsați pe **OK**.
- 4 - Selectați **Estompăre** sau **Oprire imediată**.
- 5 - Apăsați **◀** (stânga) de mai multe ori, dacă este necesar, pentru a închide meniul.

Reglare ISF

Când expertul ISF calibrează televizorul, poate fi calibrată o culoare Ambilight statică. Puteți selecta orice culoare pe care doriți să o calibrați. Odată efectuată calibrarea ISF, puteți selecta culoarea ISF statică.

Pentru a selecta culoarea ISF statică...

- 1 - Apăsați , selectați **Toate setările** și apăsați **OK**.
- 2 - Selectați **Ambilight** și apăsați pe **➤** (dreapta) pentru a accesa meniul.
- 3 - Selectați **Setări avansate > Reglare ISF** și apăsați pe **OK**.
- 4 - Apăsați săgețile **▲** (sus) sau **▼** (jos) pentru a regla valoarea.
- 5 - Apăsați **◀** (stânga) de mai multe ori, dacă este necesar, pentru a închide meniul.

Ambilight + hue

Configurare

Cu **Configurare**, puteți configura becurile Philips hue pentru a se adapta la culorile Ambilight.

Pentru a configura becurile Philips hue...

- 1 - Apăsați , selectați **Toate setările** și apăsați **OK**.
- 2 - Selectați **Ambilight** și apăsați pe **➤** (dreapta) pentru a accesa meniul.
- 3 - Selectați **Ambilight+hue > Configurare** și apăsați pe **OK**.
- 4 - Selectați **Pornire**.
- 5 - Apăsați **◀** (stânga) de mai multe ori, dacă este necesar, pentru a închide meniul.

Oprire

Pentru a opri Ambilight+hue...

- 1 - Apăsați , selectați **Toate setările** și apăsați **OK**.
- 2 - Selectați **Ambilight** și apăsați pe **➤** (dreapta) pentru a accesa meniul.
- 3 - Selectați **Ambilight+hue > Oprit** și apăsați pe **OK**.
- 4 - Selectați **Oprit**, apoi apăsați **OK**.
- 5 - Apăsați **◀** (stânga) de mai multe ori, dacă este necesar, pentru a închide meniul.

Imersiune

Cu **Imersiune**, puteți ajusta precizia cu care becurile Hue se adaptează la Ambilight.

Pentru a ajusta imersiunea Ambilight+hue...

- 1 - Apăsați , selectați **Toate setările** și apăsați **OK**.
- 2 - Selectați **Ambilight** și apăsați pe **➤** (dreapta) pentru a accesa meniul.
- 3 - Selectați **Ambilight+hue > Imersiune** și apăsați pe **OK**.
- 4 - Apăsați săgețile **▲** (sus) sau **▼** (jos) pentru a regla valoarea.
- 5 - Apăsați **◀** (stânga) de mai multe ori, dacă este necesar, pentru a închide meniul.

Vizualizare configurare

Cu **Vizualizare configurare**, puteți vizualiza configurarea curentă a Ambilight+hue, a rețelei, a punții și a becurilor.

Pentru a vizualiza configurarea Ambilight+hue...

- 1 - Apăsați , selectați **Toate setările** și apăsați **OK**.
- 2 - Selectați **Ambilight** și apăsați pe **➤** (dreapta) pentru a accesa meniul.
- 3 - Selectați **Ambilight+hue > Vizualizare configurare** și apăsați **OK**.
- 4 - Selectați **Oprit**, apoi apăsați **OK**.
- 5 - Apăsați **◀** (stânga) de mai multe ori, dacă este necesar, pentru a închide meniul.

Resetarea configurării

Pentru a reseta Ambilight+hue...

- 1 - Apăsați , selectați **Toate setările** și apăsați **OK**.
- 2 - Selectați **Ambilight** și apăsați pe **➤** (dreapta) pentru a accesa meniul.
- 3 - Selectați **Ambilight+hue > Resetare configurație** și apăsați **OK**.
- 4 - Apăsați **◀** (stânga) de mai multe ori, dacă este necesar, pentru a închide meniul.

22.4

Setări ecologice

Economie de energie

Setările ecologice  sunt acele setări care ajută la protejarea mediului înconjurător.

Economie de energie

Dacă selectați **Economie de energie**, televizorul comută automat la **Stil imagine - Standard**, cea mai economică setare pentru imagine.

Pentru setarea televizorului la modul de economisire a energiei...

- 1 - Apăsați , selectați **Toate setările** și apăsați **OK**.
- 2 - Selectați **Setări ecologice** și apăsați pe **➤** (dreapta) pentru a accesa meniul.
- 3 - Selectați **Economie de energie**; opțiunea **Stil imagine** este setat automat la **Standard**.
- 4 - Apăsați **◀** (stânga) de mai multe ori, dacă este necesar, pentru a închide meniul.

Dezactivare ecran

Dacă doar ascultați muzică, puteți dezactiva ecranul televizorului pentru a economisi energie.

Pentru a dezactiva numai ecranul televizorului...

- 1 - Apăsați , selectați **Toate setările** și apăsați **OK**.
- 2 - Selectați **Setări ecologice** și apăsați

pe **➤** (dreapta) pentru a accesa meniul.

3 - Selectați **Dezactivare ecran**.



4 - Apăsați **◀** (stânga) de mai multe ori, dacă este necesar, pentru a închide meniul.

Pentru a reactiva ecranul, apăsați orice tastă de pe telecomandă.

Senzor lumină

Pentru a economisi energie, senzorul de lumină ambientă încorporat reduce luminozitatea ecranului televizorului atunci când lumina înconjurătoare se diminuează. Senzorul de lumină încorporat reglează automat imaginea, împreună cu Ambilight, în funcție de condițiile de iluminare din încăpere.

Pentru a activa senzorul de lumină...

- 1 - Apăsați , selectați **Toate setările** și apăsați **OK**.
- 2 - Selectați **Setări ecologice** și apăsați pe **➤** (dreapta) pentru a accesa meniul.
- 3 - Selectați **Senzor lumină**. Pictograma  este afișată în dreptul senzorului de lumină atunci când acesta este activ.
- 4 - Apăsați **◀** (stânga) de mai multe ori, dacă este necesar, pentru a închide meniul.

Oprire automată

Dacă televizorul recepționează semnal, dar nu apăsați nicio tastă de pe telecomandă timp de 4 ore, acesta se oprește automat, pentru a economisi energie. De asemenea, dacă televizorul nu recepționează semnal și nici nu primește comenzi de la telecomandă timp de 10 minute, se oprește automat.

Dacă utilizați televizorul ca monitor sau dacă utilizați un receptor digital pentru a viziona la televizor (un dispozitiv set-top box - STB) și nu utilizați telecomanda televizorului, dezactivați oprirea automată.

Pentru dezactivarea opțiunii **Oprire automată** ...

- 1 - Apăsați , selectați **Toate setările** și apăsați **OK**.
- 2 - Selectați **Setări ecologice** și apăsați pe **➤** (dreapta) pentru a accesa meniul.
- 3 - Selectați **Oprire automată**. Selectați în interiorul barei glisorului pentru a regla valoarea. Valoarea **0** (Oprit) dezactivează oprirea automată.
- 4 - Apăsați **◀** (stânga) de mai multe ori, dacă este necesar, pentru a închide meniul.

Setări generale

EasyLink

EasyLink

Pentru a dezactiva complet EasyLink...

- 1 - Apăsați , selectați **Toate setările** și apăsați **OK**.
- 2 - Selectați **Setări generale** și apăsați pe **➤**(dreapta) pentru a accesa meniul.
- 3 - Selectați **EasyLink**, apăsați pe **➤**(dreapta) și selectați **EasyLink** cu un pas mai mult.
- 4 - Selectați **Oprit**.
- 5 - Apăsați **◀** (stânga) de mai multe ori, dacă este necesar, pentru a închide meniul.

Telecomanda EasyLink



Pentru deconectarea telecomenzii cu EasyLink...

- 1 - Apăsați , selectați **Toate setările** și apăsați **OK**.
- 2 - Selectați **Setări generale** și apăsați pe **➤**(dreapta) pentru a accesa meniul.
- 3 - Selectați **EasyLink > Telecomandă cu EasyLink** și apăsați pe **OK**.
- 4 - Selectați **Oprit**.
- 5 - Apăsați **◀** (stânga) de mai multe ori, dacă este necesar, pentru a închide meniul.

Setări Android

Puteți seta sau vizualiza mai multe setări sau informații specifice Android. Puteți găsi lista aplicațiilor instalate pe televizorul dvs. și spațiul de stocare de care au nevoie. Puteți seta limba pe care doriți să o utilizați cu căutarea vocală. Puteți configura tastatura de pe ecran sau permite aplicațiilor să vă utilizeze locația. Explorați diferitele setări Android. Puteți accesa www.support.google.com/androidtv pentru mai multe informații despre aceste setări.

Pentru a deschide aceste setări...

- 1 - Apăsați , selectați **Toate setările** și apăsați **OK**.
- 2 -  **Android**  **OK**.
- 3 - Explorați diferitele setări Android.
- 4 - Apăsați pe **◀ BACK** dacă este necesar, pentru a închide meniul.

Hard disk USB

Pentru a configura și formata un hard disk USB...

- 1 - Apăsați , selectați **Toate setările** și apăsați **OK**.
- 2 - Selectați **Setări generale** și apăsați pe **➤**(dreapta) pentru a accesa meniul.
- 3 - Selectați **Hard disk USB** și apăsați **OK**.
- 4 - Selectați **Pornire**, apoi urmați instrucțiunile de pe ecran.
- 5 - Apăsați **◀** (stânga) de mai multe ori, dacă este necesar, pentru a închide meniul.

Pentru mai multe informații despre modul de instalare a unui hard disk USB, în **Asistență** apăsați tasta colorată  **Cuvinte cheie** și căutați **Hard disk USB, instalare**.

Luminozitate logo Philips

Puteți stinge sau regla luminozitatea siglei Philips din partea din față a televizorului.

Pentru a regla sau a dezactiva...

- 1 - Apăsați , selectați **Toate setările** și apăsați **OK**.
- 2 - Selectați **Setări generale** și apăsați pe **➤**(dreapta) pentru a accesa meniul.
- 3 - Selectați **Luminozitate logo Philips** și apăsați pe **➤**(dreapta) pentru a accesa meniul.
- 4 - Selectați **Minim, Mediu, Maxim** sau **Oprit** pentru a dezactiva luminozitatea logo-ului, apoi apăsați pe **OK**.
- 5 - Apăsați **◀** (stânga) de mai multe ori, dacă este necesar, pentru a închide meniul.

Setări tastatură USB



Pentru a instala tastatura USB, porniți televizorul și conectați tastatura USB la una dintre conexiunile **USB** ale televizorului. Când televizorul detectează tastatura pentru prima dată, puteți selecta aspectul dorit al tastaturii și puteți testa selecția. Dacă selectați mai întâi o configurație cu caractere chirilice sau grecești, puteți selecta o a doua configurație cu caractere latine.

Pentru a schimba configurația tastaturii când este selectată deja o configurație...

- 1 - Apăsați , selectați **Toate setările** și apăsați **OK**.
- 2 - Selectați **Setări generale** și apăsați pe **➤**(dreapta) pentru a accesa meniul.
- 3 - Selectați **Setări tastatură USB** și apăsați pe **OK** pentru a începe configurarea tastaturii.

HbbTV

În cazul în care canalul TV oferă pagini HbbTV, trebuie mai întâi să activați HbbTV în setările televizorului pentru a vizualiza paginile.

- 1 - Apăsați , selectați **Toate setările** și apăsați **OK**.
- 2 - Selectați **Setări generale** și apăsați pe  (dreapta) pentru a accesa meniul.
- 3 - Selectați **Setări avansate** > **HbbTV** și apăsați pe **OK**.
- 4 - Selectați **Activ sau Oprit**.
- 5 - Apăsați  (stânga) de mai multe ori, dacă este necesar, pentru a închide meniul.



Dacă doriți să evitați accesul la paginile HbbTV de pe un anumit canal, puteți bloca numai paginile HbbTV pentru acest canal.

- 1 - Comutați la canalul ale cărui pagini HbbTV doriți să le blocați.
- 2 - Apăsați pe  **OPTIONS** și selectați **HBB TV pe acest canal** și apăsați pe **OK**.
- 3 - Selectați **Dezactivat** și apăsați **OK**.

Acasă sau Magazin

Dacă televizorul se află într-un magazin, îl puteți seta să afișeze un banner promoțional intern. Opțiunea **Stil imagine** este setată automat la **Vivid**. **Temporizatorul de oprire** este dezactivat.



Pentru a seta televizorul ca având locația Magazin...

- 1 - Apăsați , selectați **Toate setările** și apăsați **OK**.
- 2 - Selectați **Setări generale** și apăsați pe  (dreapta) pentru a accesa meniul.
- 3 - Selectați **Locație** > **Magazin** și apăsați pe **OK**.
- 4 - Apăsați  (stânga) de mai multe ori, dacă este necesar, pentru a închide meniul.

Dacă folosiți televizorul acasă, setați televizorul ca având locația Acasă.

Configurație pentru magazin

Dacă televizorul este setat la **Magazin**, puteți seta disponibilitatea unei anumite demonstrații care să se deruleze în magazin.

- 1 - Apăsați , selectați **Toate setările** și apăsați **OK**.
- 2 - Selectați **Setări generale** și apăsați pe  (dreapta) pentru a accesa meniul.
- 3 - Selectați **Configurație pentru magazin** și apăsați pe  (dreapta) pentru a accesa meniul.
- 4 - Selectați **Oprit sau Banner promoțional funcție**

ca demonstrație în magazin

- 5 - Apăsați  (stânga) de mai multe ori, dacă este necesar, pentru a închide meniul.

Ghid TV





Pentru mai multe informații, în **Asistență**, apăsați tasta color  **Cuvinte cheie** și căutați **Ghid TV, date și informații**.

Logo-uri canale

În unele țări, televizorul poate afișa logo-urile canalelor.

Dacă nu doriți ca aceste logo-uri să fie afișate, le puteți dezactiva.



Pentru dezactivarea logo-urilor...

- 1 - Apăsați , selectați **Toate setările** și apăsați **OK**.
- 2 - Selectați **Setări generale** și apăsați pe  (dreapta) pentru a accesa meniul.
- 3 - Selectați **Setări avansate** > **Logouri canale** și apăsați pe  (dreapta) pentru a accesa meniul.
- 4 - Selectați **Oprit** și apăsați **OK**.
- 5 - Apăsați  (stânga) de mai multe ori, dacă este necesar, pentru a închide meniul.

Setări fabrică

Puteți readuce televizorul la setările inițiale (setările din fabrică).



Pentru a reveni la setările inițiale...

- 1 - Apăsați , selectați **Toate setările** și apăsați **OK**.
- 2 - Selectați **Setări generale** și apăsați pe  (dreapta) pentru a accesa meniul.
- 3 - Selectați **Setări fabrică** și apăsați pe **OK**.
- 4 - Apăsați  (stânga) de mai multe ori, dacă este necesar, pentru a închide meniul.

Blocare pentru copii

Control parental

Pentru a seta o vârstă minimă pentru urmărirea programelor cu limită de vârstă...

- 1 - Apăsați , selectați **Toate setările** și apăsați **OK**.
- 2 - Selectați **Blocaj copii** și apăsați pe  (dreapta) pentru a accesa meniul.
- 3 - Selectați **Control parental** și selectați una dintre

vârstele de pe listă.

4 - Apăsați **◀** (stânga) de mai multe ori, dacă este necesar, pentru a închide meniul.

Blocare aplicație

Pentru mai multe informații, în **Asistență**, apăsați tasta color **■** **Cuvinte cheie** și căutați **Blocare aplicație** pentru mai multe informații.

Instalare cod/Schimbare cod

Codul PIN pentru funcția Blocaj copii se folosește pentru blocarea sau deblocarea canalelor sau a programelor.

Pentru setarea codului de blocare sau pentru schimbarea codului curent...

- 1 - Apăsați **⚙**, selectați **Toate setările** și apăsați **OK**.
- 2 - Selectați **Blocaj copii** și apăsați pe **▶** (dreapta) pentru a accesa meniul.
- 3 - Selectați **Instalare cod sau Schimbare cod** și apăsați **OK**.
- 4 - Introduceți orice cod din 4 cifre. Dacă este setat deja un cod, introduceți codul curent de blocare pentru copii, apoi introduceți codul nou de două ori.
- 5 - Apăsați **◀** (stânga) de mai multe ori, dacă este necesar, pentru a închide meniul.

Noul cod este setat.

Ați uitat codul PIN pentru funcția Blocaj copii?

Dacă ați uitat codul PIN, puteți suprascrive codul curent și puteți introduce un cod nou.

- 1 - Apăsați **⚙**, selectați **Toate setările** și apăsați **OK**.
- 2 - Selectați **Blocaj copii** și apăsați pe **▶** (dreapta) pentru a accesa meniul.
- 3 - Selectați **Schimbare cod** și apăsați **OK**.
- 4 - Introduceți codul de suprascrivere **8888**.
- 5 - Acum introduceți un cod PIN nou pentru funcția Blocaj copii și reintroduceți-l pentru a-l confirma.
- 6 - Apăsați **◀** (stânga) de mai multe ori, dacă este necesar, pentru a închide meniul.

Noul cod este setat.

Instalare TV

Puteți efectua o reinstalare completă a televizorului. Televizorul este reinstalat complet.

Pentru a efectua o reinstalare completă a televizorului...

- 1 - Apăsați **⚙**, selectați **Toate setările** și apăsați **OK**.

2 - Selectați **Setări generale** și selectați **Reinstalare televizor**.

3 - Urmați instrucțiunile de pe ecran. Instalarea poate dura câteva minute.

22.6

Ceas, regiune și limbă

Limbă meniu

Pentru a schimba limba meniurilor și a mesajelor de pe televizor...

- 1 - Apăsați **⚙**, selectați **Toate setările** și apăsați **OK**.
- 2 - Selectați **Regiune și limbă** și apăsați **▶** (dreapta) pentru a accesa meniul.
- 3 - Selectați **Limbă >** **Limbă meniu** și apăsați pe **OK**.
- 4 - Selectați limba care vă trebuie.
- 5 - Apăsați **◀** (stânga) de mai multe ori, dacă este necesar, pentru a închide meniul.

Preferințe de limbă

Setări de limbă audio

Canalele TV digitale pot transmite un program care conține și alte limbi vorbite, în afara limbii originale. Puteți seta o limbă audio preferată principală și una secundară. Dacă sunetul este disponibil într-una dintre aceste limbi, televizorul va comuta la acest tip de audio.

Dacă niciuna dintre limbile audio preferate nu este disponibilă, puteți selecta o altă limbă audio care este disponibilă.

Pentru setarea limbii audio principale sau secundare...

- 1 - Apăsați **⚙**, selectați **Toate setările** și apăsați **OK**.
- 2 - Selectați **Regiune și limbă** și apăsați **▶** (dreapta) pentru a accesa meniul.
- 3 - Selectați **Limbi >** **Audio - Principal sau Audio - Secundar** și apăsați pe **OK**.
- 4 - Selectați limba care vă trebuie.
- 5 - Apăsați **◀** (stânga) de mai multe ori, dacă este necesar, pentru a închide meniul.

Pentru a selecta o limbă audio când niciuna dintre limbile audio preferate nu este disponibilă...

- 1 - Apăsați **≡** **OPTIONS**.
- 2 - Selectați **Limbă audio** și selectați limba audio dorită temporar.

Subtitrări

Pornire

Pentru a porni subtitrarea, apăsați pe **SUBTITLE**.

Opțiunile pe care le puteți alege pentru subtitrări sunt **Pornit**, **Oprit** sau **Activ fără sonor**.

Pentru a afișa automat subtitrările când programul difuzat este în altă limbă - decât cea setată pentru televizor - selectați **Automat**. De asemenea, cu această setare subtitrările sunt afișate automat când dezactivați sonorul.

Setări de limbă pentru subtitrări

Canalele digitale pot oferi subtitrări în mai multe limbi pentru un program. Puteți seta o limbă principală și una secundară pentru subtitrări. Dacă sunt disponibile subtitrări într-una din aceste limbi, televizorul le afișează.

Dacă niciuna dintre limbile de subtitluri preferate nu este disponibilă, puteți selecta o altă limbă de subtitluri.

Pentru setarea limbii principale și a limbii secundare a subtitrărilor...

- 1 - Apăsați , selectați **Toate setările** și apăsați **OK**.
- 2 - Selectați **Regiune și limbă** și apăsați **➤** (dreapta) pentru a accesa meniul.
- 3 - Selectați **Limbi > Subtitrări - Principal** sau **Subtitrări - Secundar** și apăsați pe **OK**.
- 4 - Selectați limba care vă trebuie.
- 5 - Apăsați **◀** (stânga) de mai multe ori, dacă este necesar, pentru a închide meniul.

Pentru a selecta limba subtitrărilor când nu este disponibilă niciuna dintre limbile preferate...

- 1 - Apăsați  **OPTIONS**.
- 2 - Selectați **Limbă subtitrări** și selectați limba dorită temporar.

Subtitrări de la serviciile Text

Când comutați la un canal analogic, trebuie să activați subtitrările manual pentru fiecare canal.

- 1 - Comutați la un canal și apăsați pe **TEXT** pentru a deschide paginile de Text.
- 2 - Introduceți numărul de pagină pentru subtitrare, de regulă **888**.
- 3 - Apăsați din nou **TEXT**, pentru a închide pagina Text.

Dacă selectați **Pornit** în meniul **Subtitrări** când vizionați acest canal analogic, se afișează subtitrările, dacă sunt disponibile.

Pentru a afla dacă un canal este analogic sau digital, comutați la canalul respectiv și deschideți **Informații despre canal** în meniul  **OPTIONS**.

Limbi pentru text/teletext

Pagini teletext

Pentru a deschide Text/Teletext, apăsați pe **TEXT** în timp ce vizionați canalele TV.
Pentru a închide textul, apăsați **TEXT** din nou.

Selectați o pagină teletext

Pentru a selecta o pagină . . .

- 1 - Introduceți numărul paginii, utilizând tastele numerice.
- 2 - Folosiți tastele săgeată pentru a naviga.
- 3 - Apăsați o tastă color pentru a selecta unul dintre subiectele codificate prin culori din partea inferioară a ecranului.

Subpagini teletext

Un număr de pagină de teletext poate conține mai multe subpagini. Numerele subpaginilor sunt afișate pe o bară de lângă numărul paginii principale.
Pentru a selecta o subpagină, apăsați **◀** sau **▶**.

Pagini de Teletext T.O.P.

Unele televiziuni oferă teletext T.O.P.
Pentru a deschide T.O.P. din Teletext, apăsați pe  **OPTIONS** și selectați **Prezentare generală T.O.P.**

Pagini favorite

Televizorul întocmește o listă a ultimelor 10 Pagini teletext deschise. Acestea pot fi redeschise cu ușurință din coloana de Pagini teletext favorite.

- 1 - În **Text**, selectați steluța din colțul din stânga sus al ecranului pentru afișarea coloanei de pagini favorite.
- 2 - Apăsați **▼** (jos) sau **▲** (sus) pentru a selecta numărul unei pagini și apăsați **OK** pentru a deschide pagina.
Puteți șterge lista cu ajutorul opțiunii **Ștergere pagini favorite**.





Căutare teletext

Puteți selecta un cuvânt și scana Textul pentru a găsi toate secvențele în care apare acest cuvânt.

- 1 - Deschideți o pagină teletext și apăsați pe **OK**.
- 2 - Selectați un cuvânt sau un număr cu ajutorul tastelor săgeată.
- 3 - Apăsați din nou pe **OK** pentru a trece imediat la următoarea apariție a acestui cuvânt sau număr.
- 4 - Apăsați din nou pe **OK** pentru a trece la următoarea apariție.
- 5 - Pentru a opri căutarea, apăsați **▲** (sus) până când nu mai este selectat nimic.

Teletext de la un dispozitiv conectat

Unele dispozitive care recepționează canale TV pot oferi, de asemenea, funcția Text.
Pentru a deschide Textul de la un dispozitiv conectat .

- 1 - Apăsați  selectați dispozitivul și apăsați **OK**.
- 2 - În timp ce vizionați un canal pe dispozitiv, apăsați  **OPTIONS** , selectați **Afișare taste dispozitiv** și selectați tasta  , apoi apăsați **OK**.
- 3 - Apăsați pe  **BACK** pentru a ascunde tastele dispozitivului.
- 4 - Pentru a închide funcția Text, apăsați din nou pe  **BACK** .

Text digital (numai în Marea Britanie)

Anumiți furnizori de televiziune digitală oferă Text Digital sau televiziune interactivă dedicată pe canalele digitale. Aceasta include Textul normal prin utilizarea tastelor numerice, colorate și cu săgeți pentru selectare și navigare.

Pentru a închide funcția Text digital, apăsați pe  **BACK**.

Opțiuni de teletext



În funcția Text/Teletext, apăsați pe  **OPTIONS** pentru a selecta următoarele...

- **Înghetare pagină**
Pentru a opri rotirea automată a subpaginilor.
- **Ecran dual/Ecran întreg**
Pentru a afișa canalul TV și Textul unul lângă celălalt.
- **Prezentare generală T.O.P.**
Pentru a deschide T.O.P. T.O.P.
- **Mărire**
Pentru a mări pagina de Text, pentru o lectură mai ușoară.
- **Redare**
Pentru a afișa informațiile de pe o pagină.
- **Derulare subpagini**
Pentru a trece prin subpagini, atunci când acestea sunt disponibile.
- **Limbă**
Pentru a activa grupul de caractere folosit de Text pentru o afișare corectă.
- **Teletext 2.5**
Pentru a activa Textul 2.5 pentru mai multe culori și o grafică mai bună.

Configurare teletext



Limbă teletext

Unele televiziuni digitale oferă serviciul de Teletext în mai multe limbi.
Pentru setarea limbii principale și secundare pentru Text . . .

- 1 - Apăsați  , selectați **Toate setările** și apăsați **OK**.
- 2 - Selectați **Regiune și limbă** și apăsați  (dreapta) pentru a accesa meniul.
- 3 - Selectați **Limbă > Teletext - Principal** sau **Teletext - Secundar** și apăsați pe **OK**.
- 4 - Selectați limbile preferate pentru Teletext.
- 5 - Apăsați  (stânga) de mai multe ori, dacă este necesar, pentru a închide meniul.

Teletext 2.5

Dacă este disponibil, Teletext 2.5 oferă mai multe culori și grafică mai bună. Teletext 2.5 este activat ca setare standard din fabrică.
Pentru a dezactiva Text 2.5...

- 1 - Apăsați pe **TEXT**.
- 2 - Având Text/Teletext deschis pe ecran, apăsați pe  **OPTIONS**.
- 3 - Selectați **Teletext 2.5 > Oprit**.
- 4 - Apăsați  (stânga) de mai multe ori, dacă este necesar, pentru a închide meniul.

Ceas

Data și ora



Automat

Pentru a ști cât este ora, apăsați pe  **Meniul Acasă** arată întotdeauna cât este ora.

În unele țări, transmisiile digitale nu trimit informații UTC (Timp universal coordonat). Este posibil ca trecerea la ora de vară să fie ignorată și televizorul să indice o oră incorectă.

Atunci când înregistrați programe - programate în Ghidul TV - vă recomandăm să nu modificați ora și data manual. În anumite țări, în cazul unor furnizori de rețea, setarea **Ceas** este ascunsă, pentru a evita reglarea greșită a acestuia.

Pentru a corecta automat ceasul televizorului...

- 1 - Apăsați  , selectați **Toate setările** și apăsați **OK**.
- 2 - Selectați **Regiune și limbă** și apăsați  (dreapta) pentru a accesa meniul.
- 3 - Selectați **Ceas > Mod automat ceas** și selectați **În funcție de țară**.
- 4 - Selectați **Ora de vară** și selectați setarea corespunzătoare.
- 5 - Apăsați  (stânga) de mai multe ori, dacă este necesar, pentru a închide meniul.

Manual

Pentru a seta manual ceasul televizorului...

- 1 - Apăsați , selectați **Toate setările** și apăsați **OK**.
- 2 - Selectați **Regiune și limbă** și apăsați **▶** (dreapta) pentru a accesa meniul.
- 3 - Selectați **Ceas > Mod automat ceas** și selectați **Manual**.
- 4 - Selectați **Dată și Oră** pentru a efectua reglajele.
- 5 - Apăsați **◀** (stânga) de mai multe ori, dacă este necesar, pentru a închide meniul.

Fus orar

Pentru setarea fusului orar...

- 1 - Apăsați , selectați **Toate setările** și apăsați **OK**.
- 2 - Selectați **Regiune și limbă** și apăsați **▶** (dreapta) pentru a accesa meniul.
- 3 - Selectați **Ceas > Fus orar** și apăsați pe **OK**.
- 4 - Selectați unul dintre fusurile orare.
- 5 - Apăsați **◀** (stânga) de mai multe ori, dacă este necesar, pentru a închide meniul.

Telecomandă cu tastatură

Pentru setarea configurației Azerty a tastaturii...

- 1 - Apăsați , selectați **Toate setările** și apăsați **OK**.
- 2 - Selectați **Regiune și limbă** și apăsați **▶** (dreapta) pentru a accesa meniul.
- 3 - Selectați **Telecomandă cu tastatură** și apăsați pe **OK**.
- 4 - Selectați **Azerty** sau **Qwerty** și apăsați pe **OK**.
- 5 - Apăsați **◀** (stânga) de mai multe ori, dacă este necesar, pentru a închide meniul.

22.7

Acces universal

Pornire

Cu opțiunea **Acces universal** activată, televizorul poate fi folosit pentru persoane fără auz, cu deficiențe de auz, fără vedere sau cu deficiențe de vedere.

Pornire

Dacă nu ați comutat pe **Acces universal** la instalare, puteți să activați această opțiune din meniul **Acces universal**.

Pentru activarea accesibilității...

- 1 - Apăsați , selectați **Toate setările** și apăsați **OK**.
- 2 - Selectați **Acces universal** și apăsați pe **▶** (dreapta) pentru a accesa meniul.
- 3 - Selectați **Acces universal** cu un pas mai mult.
- 4 - Selectați **Activ** și apăsați **OK**.
- 5 - Apăsați **◀** (stânga) de mai multe ori, dacă este necesar, pentru a închide meniul.

Cu **Acces universal** activat, opțiunea **Acces universal** este adăugată în meniul **Opțiuni**.

Deficiențe de auz



Unele canale TV digitale transmit semnal audio special și subtitrări adaptate pentru persoane cu deficiențe de auz. Cu opțiunea **Pentru pers. cu deficiențe de auz** activată, televizorul comută automat la sunetul și la subtitrările adaptate, dacă sunt disponibile. Înainte de a activa opțiunea **Pentru pers. cu deficiențe de auz**, trebuie să activați **Acces universal**.

Pentru activarea opțiunii **Pentru pers. cu deficiențe de auz**...

- 1 - Apăsați , selectați **Toate setările** și apăsați **OK**.
- 2 - Selectați **Acces universal** și apăsați pe **▶** (dreapta) pentru a accesa meniul.
- 3 - Selectați **Pentru pers. cu deficiențe de auz** și apăsați pe **▶** (dreapta) pentru a accesa meniul.
- 4 - Selectați **Activ** și apăsați **OK**.
- 5 - Apăsați **◀** (stânga) de mai multe ori, dacă este necesar, pentru a închide meniul.

Pentru a activa opțiunea **Pentru pers. cu deficiențe de auz** în timpul vizionării la televizor...

- 1 - În timp ce urmăriți un canal TV, apăsați pe  **OPTIONS**, selectați **Acces universal** și apăsați pe **OK**.
- 2 - Selectați **Pentru pers. cu deficiențe de auz** și selectați **Pornit**.

Pentru a verifica dacă este disponibilă o limbă audio pentru persoane cu deficiențe de auz, apăsați  **OPTIONS**, selectați **Limbă audio** și căutați o limbă audio marcată cu simbolul .

Dacă opțiunea **Accesibilitate** nu apare în meniul **Opțiuni**, activați **Acces universal** în meniul de configurare.

Pentru mai multe informații, în **Asistență**, apăsați pe tasta colorată  **Cuvinte cheie** și căutați **Acces universal**.

Descrierea audio

Pornire





Canalele TV digitale pot transmite comentarii audio speciale prin care se descrie ce se întâmplă pe ecran.

Pentru a putea seta sunetul și efectele pentru persoane cu deficiențe de vedere, mai întâi trebuie să activați **Descriere audio**.

De asemenea, înainte de a activa **Descriere audio**, trebuie să activați **Acces universal** în meniul de configurare.

Cu opțiunea **Descriere audio**, semnalul audio normal este completat de comentariul unui narator.
Pentru activarea comentariului (dacă este disponibil)...

Pentru a activa **Descriere audio**...

- 1 - Apăsați , selectați **Toate setările** și apăsați **OK**.
- 2 - Selectați **Acces universal** și apăsați pe  (dreapta) pentru a accesa meniul.
- 3 - Selectați **Descriere audio** și apăsați pe  (dreapta) pentru a accesa meniul.
- 4 - Selectați **Descriere audio** cu un pas mai mult
- 5 - Selectați **Activ** și apăsați **OK**.
- 6 - Apăsați  (stânga) de mai multe ori, dacă este necesar, pentru a închide meniul.

Pentru a activa **Descriere audio** în timpul vizionării la televizor...

- 1 - În timp ce urmăriți un canal TV, apăsați pe  **OPTIONS**, selectați **Acces universal** și apăsați pe **OK**.
- 2 - Selectați **Descriere audio** și selectați **OK**.



Puteți verifica dacă este disponibil un comentariu audio.

În meniul Opțiuni, selectați **Limbă audio** și căutați o limbă audio marcată cu un simbol .

Difuzoare/căști

Cu opțiunea **Difuzoare/Căști**, puteți selecta unde doriți să auziți comentariul audio.
Numai la difuzoarele televizorului, numai la căști sau la ambele.





Pentru a seta **Boxe/Căști**...

- 1 - Apăsați , selectați **Toate setările** și apăsați **OK**.
- 2 - Selectați **Acces universal** și apăsați pe  (dreapta) pentru a accesa meniul.
- 3 - Selectați **Descriere audio** > **Boxe/Căști** și apăsați pe **OK**.
- 4 - Selectați **Difuzoare**, **Căști** sau **Boxe + căști** și apăsați pe **OK**.
- 5 - Apăsați  (stânga) de mai multe ori, dacă este necesar, pentru a închide meniul.

Volum mixt

Puteți mixa volumul semnalului audio normal cu cel al comentariului audio.

Pentru a mixa volumul...



- 1 - Apăsați , selectați **Toate setările** și apăsați **OK**.
- 2 - Selectați **Acces universal** și apăsați pe  (dreapta) pentru a accesa meniul.
- 3 - Selectați **Descriere audio** > **Volum mixt** și apăsați pe **OK**.
- 4 - Apăsați săgețile  (sus) sau  (jos) pentru a regla valoarea.
- 5 - Apăsați  (stânga) de mai multe ori, dacă este necesar, pentru a închide meniul.

Dacă este disponibilă o limbă audio cu un comentariu audio adăugat, puteți găsi această setare și în  **OPTIONS** > **Acces universal** > **Volum mixt**.

Efect audio

Unele comentarii audio pot conține efecte audio suplimentare, precum stereo sau sunete care se estompează treptat.



Pentru a activa **Efecte audio** (dacă sunt disponibile)...

- 1 - Apăsați , selectați **Toate setările** și apăsați **OK**.
- 2 - Selectați **Acces universal** și apăsați pe  (dreapta) pentru a accesa meniul.
- 3 - Selectați **Descriere audio** > **Efecte audio** și apăsați pe **OK**.
- 4 - Apăsați  (stânga) de mai multe ori, dacă este necesar, pentru a închide meniul.

Vorbire

Comentariul audio poate conține, de asemenea, subtitrări pentru cuvintele rostite.

Pentru activarea acestor subtitluri (dacă sunt disponibile) . . .

- 1 - Apăsați , selectați **Toate setările** și apăsați **OK**.
- 2 - Selectați **Acces universal** și apăsați pe  (dreapta) pentru a accesa meniul.
- 3 - Selectați **Descriere audio** > **Vorbire** și apăsați pe **OK**.
- 4 - Selectați **Descriere** sau **Subtitrare** și apăsați pe **OK**.
- 5 - Apăsați  (stânga) de mai multe ori, dacă este necesar, pentru a închide meniul.

Wireless și rețele

23.1

Rețea

Pentru mai multe informații, în **Asistență**, apăsați tasta colorată **— Cuvinte cheie** și căutați **Rețea**, pentru mai multe informații despre conectarea televizorului la o rețea.

23.2

Bluetooth

De ce aveți nevoie?

Puteți conecta un dispozitiv wireless cu Bluetooth® la acest televizor – o boxă wireless, un subwoofer, o bară de sunet sau căști. De asemenea, puteți conecta un gamepad wireless cu Bluetooth LE.

Pentru a reda sunetul televizorului pe o boxă wireless, este necesar să sincronizați boxa wireless cu televizorul. Puteți sincroniza câteva boxe wireless și maximum 4 dispozitive Bluetooth LE (low energy - consum de energie scăzut). Televizorul poate reda sunetul pe o singură boxă la un moment dat. Când conectați un subwoofer, sunetul este redat atât pe televizor, cât și pe subwoofer. Când conectați o bară de sunet, sunetul este redat numai pe bara de sunet.

Atenție - Sincronizarea semnalului audio cu semnalul video

Multe sisteme de boxe cu Bluetooth au o așa numită „latență” mare. Latența mare înseamnă că semnalul audio rămâne în urma semnalului video, cauzând nesincronizare. Înainte de a cumpăra un sistem de boxe wireless Bluetooth, informați-vă despre cele mai noi modele și căutați un dispozitiv cu o latență mică. Cereți recomandări dealerului dvs.

Pentru mai multe informații despre modalitatea de sincronizare a unei boxe wireless, în **Asistență**, apăsați tasta colorată **— Cuvinte cheie** și căutați **Bluetooth, sincronizare**.

Sincronizarea unui dispozitiv

Pentru mai multe informații, în **Asistență**, apăsați tasta colorată **— Cuvinte cheie** și căutați **Bluetooth, Sincronizare** pentru mai multe informații despre sincronizarea dispozitivelor wireless.

Selectați un dispozitiv

Pentru mai multe informații, în **Asistență**, apăsați tasta colorată **— Cuvinte cheie** și căutați **Bluetooth, Selectare dispozitiv** pentru mai multe informații despre modul de selectare a unei boxe wireless.







Eliminați un dispozitiv

Pentru mai multe informații, în **Asistență**, apăsați tasta colorată **— Cuvinte cheie** și căutați **Bluetooth, Eliminați un dispozitiv** pentru mai multe informații despre modul de desincronizare (eliminarea) a unei boxe wireless.

Setări Android

Puteți seta sau vizualiza mai multe setări sau informații specifice Android. Puteți găsi lista aplicațiilor instalate pe televizorul dvs. și spațiul de stocare de care au nevoie. Puteți seta limba pe care doriți să o utilizați cu căutarea vocală. Puteți configura tastatura de pe ecran sau permite aplicațiilor să vă utilizeze locația. Explorați diferitele setări Android. Puteți accesa www.support.google.com/androidtv pentru mai multe informații despre aceste setări.

Pentru a deschide aceste setări...

- 1 - Apăsați , selectați Toate setările și apăsați OK.
- 2 -   Android 
 OK.
- 3 - Explorați diferitele setări Android.
- 4 - Apăsați pe  BACK dacă este necesar, pentru a închide meniul.

Instalare canal

25.1

Instalare antenă/cablu

Actualizare canale

Actualizare automată canal

Dacă recepționați canale digitale, puteți seta televizorul să actualizeze automat aceste canale.

Zilnic, la ora 6 a.m., televizorul actualizează canalele și memorează canalele noi. Canalele noi sunt memorate în Lista de canale și sunt marcate cu . Canalele fără semnal sunt eliminate. Televizorul trebuie să fie în standby pentru a putea actualiza automat canalele. Puteți dezactiva Actualizarea automată a canalelor.

Pentru dezactivarea actualizării automate...

- 1 - Apăsați , selectați **Toate setările** și apăsați **OK**.
- 2 - Selectați **Canale > Instalare antenă/cablu** și apăsați **OK**.
- 3 - Introduceți codul dvs. PIN dacă este necesar.
- 4 - Selectați **Actualizare automată canal** și apăsați **OK**.
- 5 - Selectați **Oprit** și apăsați **OK**.
- 6 - Apăsați pe **← BACK** pentru a închide meniul.

Dacă sunt găsite canale noi sau dacă se execută actualizarea sau eliminarea canalelor, se afișează un mesaj la pornirea televizorului. Pentru a nu se afișa acest mesaj, îl puteți dezactiva.

Pentru dezactivarea mesajului...

- 1 - Apăsați , selectați **Toate setările** și apăsați **OK**.
- 2 - Selectați **Canale > Instalare antenă/cablu** și apăsați **OK**.
- 3 - Introduceți codul dvs. PIN dacă este necesar.
- 4 - Selectați **Mesaj actualizare canal** și apăsați pe **OK**.
- 5 - Selectați **Oprit** și apăsați **OK**.
- 6 - Apăsați pe **← BACK** pentru a închide meniul.

În anumite țări, actualizarea automată a canalelor se execută în timpul vizionării unui program TV sau în orice moment în care televizorul se află în standby.

Actualizarea manuală a canalelor

Puteți efectua oricând actualizarea canalelor personal.

Pentru a efectua o actualizare manuală a canalelor...

- 1 - Apăsați , selectați **Toate setările** și

apăsați **OK**.

2 - Selectați **Canale > Instalare antenă/cablu** și apăsați **OK**.

3 - Introduceți codul dvs. PIN dacă este necesar.

4 - Selectați **Căutare canale** și apăsați pe **OK**.

5 - Selectați **Pornire** și apăsați pe **OK**.

6 - Selectați **Actualizare canale digitale**, selectați **Înainte** și apăsați **OK**.

7 - Selectați **Pornire** și apăsați **OK** pentru a actualiza canalele digitale Această acțiune poate dura câteva minute.

8 - Apăsați pe **← BACK** pentru a închide meniul.

Reinstalare canale

Reinstalarea tuturor canalelor

Puteți reinstala toate canalele și puteți lăsa la fel toate celelalte setări ale televizorului.

Dacă este setat un cod PIN, va trebui să introduceți acest cod înainte de a putea reinstala canalele.

Pentru reinstalarea canalelor...

- 1 - Apăsați , selectați **Toate setările** și apăsați **OK**.
- 2 - Selectați **Canale > Instalare antenă/cablu** și apăsați **OK**.
- 3 - Introduceți codul dvs. PIN dacă este necesar.
- 4 - Selectați **Căutare canale** și apăsați pe **OK**.
- 5 - Selectați **Pornire** și apăsați pe **OK**.
- 6 - Selectați **Reinstalare canale**, selectați **Înainte** și apăsați **OK**.
- 7 - Selectați țara în care sunteți acum și apăsați **OK**.
- 8 - Selectați **Înainte** și apăsați pe **OK**.
- 9 - Selectați tipul de instalare pe care îl doriți, **Antenă (DVB-T)** sau **Cablu (DVB-C)** și apăsați **OK**.
- 8 - Selectați **Înainte** și apăsați pe **OK**.
- 11 - Selectați tipul de canale pe care îl doriți, **Canale digitale și analogice** sau **Numai canale digitale** și apăsați **OK**.
- 8 - Selectați **Înainte** și apăsați pe **OK**.
- 13 - Selectați **Pornire** și apăsați **OK** pentru a actualiza canalele digitale Această acțiune poate dura câteva minute.
- 14 - Apăsați pe **← BACK** pentru a închide meniul.

Instalare TV

Puteți efectua o reinstalare completă a televizorului. Televizorul este reinstalat complet.

Pentru a efectua o reinstalare completă a televizorului...

- 1 - Apăsați , selectați **Toate setările** și apăsați **OK**.
- 2 - Selectați **Setări generale > Reinstalare televizor** și

apăsați pe **OK**.

3 - Introduceți codul dvs. PIN dacă este necesar.

4 - Selectați **Da** și apăsați **OK** pentru a confirma.

5 - Televizorul se va reinstala complet. Toate setările vor fi resetate și canalele instalate vor fi înlocuite.

Instalarea poate dura câteva minute.

6 - Apăsați pe **← BACK** pentru a închide meniul.

DVB-T sau DVB-C

Recepție DVB-T sau DVB-C

În timpul instalării canalelor, chiar înainte de a le căuta, ați selectat Antenă (DVB-T) sau Cablu (DVB-C). Antena DVB-T/T2 caută canale analogice terestre și canale DVB-T/T2 digitale. Cablu DVB-C caută canale analogice și digitale disponibile de la furnizorul de televiziune prin cablu DVB-C.

Instalare canal DVB-C

Pentru ușurință în utilizare, toate setările DVB-C sunt configurate la valoarea Automat.

Dacă operatorul dvs. de canale DVB-C v-a specificat anumite valori pentru DVB-C, pentru ID-ul de rețea sau pentru frecvența rețelei, introduceți aceste valori când vă sunt solicitate pe durata instalării.

Conflicte între numerele de canale

În unele țări, canale TV (televiziuni) diferite pot avea același număr de canal. La instalare, televizorul prezintă lista cu numerele de canale conflictuale. Trebuie să selectați canalul TV pe care doriți să-l instalați pe un număr de canal cu mai multe canale TV.

Setările DVB

Mod Frecvență rețea

Dacă intenționați să folosiți metoda **Scanare rapidă** din meniul **Scanare frecvență** pentru a căuta canale, selectați **Automat**. Televizorul va folosi una dintre frecvențele de rețea predefinite (sau HC - homing channel) folosite de majoritatea operatorilor de cablu din țara dvs.

Dacă ați primit o anumită valoare a frecvenței de rețea pentru a căuta canale, selectați **Manual**.

Frecvență rețea

Cu **Mod Frecvență rețea** setat pe **Manual**, puteți introduce aici valoarea frecvenței de rețea primită de la operatorul dvs. de cablu. Pentru a introduce valoarea, utilizați tastele numerice.

Scanare frecvență

Selectați metoda de căutare a canalelor. Puteți selecta metoda **Scanare rapidă**, care este mai rapidă, și puteți folosi setările predefinite folosite de majoritatea operatorilor de cablu din țara dvs.

Dacă rezultatul scanării arată că nu există niciun canal instalat sau că anumite canale lipsesc, puteți selecta metoda extinsă **Scanare integrală**. Această metodă va lua mai mult timp pentru căutarea și instalarea canalelor.

Dimensiune pas frecvență

Televizorul caută canale în pași de frecvență de **8 MHz**.

Dacă rezultatul este că nu există niciun canal instalat sau anumite canale lipsesc, puteți căuta cu pași mai mici, de **1 MHz**. Folosirea pașilor de frecvență de 1 MHz va lua mai mult timp pentru căutarea și instalarea canalelor.

Canale digitale

Dacă știți că operatorul dvs. de cablu nu oferă canale digitale, puteți omite căutarea canalelor digitale.

Canale analogice

Dacă știți că operatorul dvs. de cablu nu oferă canale analogice, puteți omite căutarea canalelor analogice.

Fără restricții/Cu restricții

Dacă aveți un abonament și un modul CAM - modul de acces condiționat - pentru servicii Pay TV, selectați **Fără restricții + cu restricții**. Dacă nu sunteți abonat la canale sau servicii Pay TV, puteți selecta **Numai canale fără restricții**.

Pentru mai multe informații, în **Asistență**, apăsați pe tasta colorată **— Cuvinte cheie** și căutați **CAM, Modul de acces condiționat**.

Calitatea recepției

Puteți verifica puterea semnalului și calitatea unui canal digital. Dacă dețineți propria dvs. antenă, o puteți repositiona, pentru a încerca să îmbunătățiți recepția.

Pentru verificarea calității recepției unui canal digital...

1 - Reglați televizorul pe frecvența canalului.

2 - Apăsați **⚙**, selectați **Toate setările** și apăsați **OK**.

3 - Selectați **Canale > Instalare antenă/cablu** și apăsați **OK**. Introduceți codul dvs. PIN dacă este necesar.

4 - Selectați **Digital: Test de recepție** și apăsați **OK**.

5 - Selectați **Căutare** și apăsați **OK**. Pentru acest tip de canal, este afișată frecvența digitală.

6 - Selectați **Căutare din nou** și apăsați **OK** pentru a verifica calitatea semnalului pe această frecvență. Rezultatul testului este afișat pe ecran. Puteți re poziționa antena sau verifica conexiunile pentru a încerca să îmbunătățiți recepția.

7 - De asemenea, puteți schimba frecvența dvs. înșivă. Selectați numărul frecvenței unul câte unul și utilizați tastele **▲** (sus) sau **▼** (jos) pentru a schimba valoarea. Selectați **Căutare** și apăsați **OK** pentru a testa din nou recepția

8 - Apăsați **◀** (stânga) de mai multe ori, dacă este necesar, pentru a închide meniul.

Instalare manuală

Canalele TV analogice pot fi instalate în mod manual, canal după canal.

Pentru instalarea manuală a canalelor analogice...

1 - Apăsați **⚙️**, selectați **Toate setările** și apăsați **OK**.

2 - Selectați **Canale > Instalare antenă/cablu** și apăsați **OK**. Introduceți codul dvs. PIN dacă este necesar.

3 - Selectați **Analogic: Instalare manuală** și apăsați **OK**.

• Sistem

Pentru a configura sistemul TV, selectați **Sistem**. Selectați țara sau acea parte a lumii în care vă aflați și apăsați **OK**.

• Căutare canal

Pentru a găsi un canal, selectați **Căutare canal** și apăsați **OK**. Puteți introduce o frecvență dvs. înșivă pentru a găsi un canal sau puteți lăsa televizorul să caute un canal. Apăsați **▶** (dreapta) pentru a selecta **Căutare** și apăsați **OK** pentru a căuta un canal automat. Canalul găsit este afișat pe ecran și dacă recepția este slabă, apăsați **Căutare din nou**. Dacă doriți să memorați canalul, selectați **OK** și apăsați pe **OK**.

• Memorare

Puteți memora canalul pe numărul de canal curent sau pe un număr de canal nou. Selectați **Salvare canal curent** sau **Salvare program nou** și apăsați **OK**. Noul număr de canal este afișat pentru scurt timp.

Puteți reface acești pași până când găsiți toate canalele TV analogice disponibile.

25.2

Copiere listă canale

Introducere

Funcția Copiere listă canale este destinată distribuitorilor și utilizatorilor experți.

Funcția Copiere listă canale permite copierea canalelor instalate pe un televizor pe un alt televizor Philips din aceeași categorie. Cu funcția Copiere listă canale se evită căutarea consumatoare de timp a canalelor, prin încărcarea pe un televizor a unei liste de canale predefinite. Folosiți o unitate flash USB de cel puțin 1 GB.

Condiții

- Ambele televizoare sunt din aceeași gamă.
- Ambele televizoare au același tip de hardware. Verificați tipul de hardware pe plăcuța cu date tehnice a televizorului de pe spatele acestuia. De obicei, acesta este notat sub forma Q . . . LA
- Ambele televizoare au versiuni de software compatibile.

Versiune software curentă

Pentru a verifica versiunea curentă a software-ului televizorului...

1 - Apăsați **⚙️**, selectați **Toate setările** și apăsați **OK**.

2 - Selectați **Actualizare Software** și apăsați **▶** (dreapta) pentru a accesa meniul.

3 - Selectați **Informații despre progr. curent** și apăsați pe **OK**.

4 - Sunt afișate versiunea, notele de difuzare și data creării.

5 - Apăsați **◀** (stânga) de mai multe ori, dacă este necesar, pentru a închide meniul.

Copierea unei liste de canale

Pentru a copia o listă de canale...

1 - Porniți televizorul. Acesta ar trebui să aibă canale instalate.

2 - Conectați o unitate flash USB.

3 - Apăsați **⚙️**, selectați **Toate setările** și apăsați **OK**.

4 - Selectați **Canale > Copiere listă canale** și apăsați pe **OK**.

5 - Selectați **Copiere pe USB** și apăsați **OK**. Este posibil să vi se ceară codul PIN pentru funcția Blocaj copii.

6 - După finalizarea copierii, deconectați unitatea flash USB.

7 - Apăsați **◀** (stânga) de mai multe ori, dacă este necesar, pentru a închide meniul.

Acum puteți încărcă lista de canale copiată pe alt

televizor Philips.

Versiunea listei de canale

Verificați versiunea curentă a listei de canale....

- 1 - Apăsați , selectați **Toate setările** și apăsați **OK**.
- 2 - Selectați **Canale** și apăsați pe **➤** (dreapta) pentru a accesa meniul.
- 3 - Selectați **Copiere listă canale** și selectați **Versiunea curentă**, apoi apăsați **OK**.
- 4 - Apăsați **◀** (stânga) de mai multe ori, dacă este necesar, pentru a închide meniul.

Încărcarea unei liste de canale

Pe televizoare neinstalate

După cum televizorul este instalat sau nu, trebuie să utilizați o modalitate diferită de încărcare a unei liste de canale.

La un televizor care nu este încă instalat

- 1 - Conectați ștecărul pentru a începe instalarea și selectați limba și țara. Puteți omite opțiunea **Căutare canale**. Finalizați instalarea.
- 2 - Conectați unitatea flash USB care conține lista de canale a celui alt televizor.
- 3 - Pentru a începe încărcarea listei de canale, apăsați , selectați **Toate setările** și apăsați **OK**.
- 4 - Selectați **Canale > Copiere listă canale > Copiere pe TV** și apăsați **OK**. Introduceți codul dvs. PIN dacă este necesar.
- 5 - Televizorul anunță dacă lista de canale este copiată cu succes pe televizor. Deconectați unitatea flash USB.

Pe televizoare instalate

După cum televizorul este instalat sau nu, trebuie să utilizați o modalitate diferită de încărcare a unei liste de canale.

La un televizor deja instalat

- 1 - Verificați setarea de țară a televizorului. (Pentru a verifica această setare, consultați capitolul **Reinstalarea tuturor canalelor**. Începeți această procedură până când ajungeți la setarea țării. Apăsați pe **← BACK** pentru a anula instalarea.) Dacă țara este corect specificată, continuați cu pasul 2.
Dacă țara este incorect specificată, trebuie să începeți o reinstalare. Consultați capitolul **Reinstalarea tuturor canalelor** și începeți instalarea. Selectați corect țara și ignorați opțiunea **Căutare canale**. Finalizați instalarea. Când ați terminat, continuați cu pasul 2.

2 - Conectați unitatea flash USB care conține lista de canale a celui alt televizor.

3 - Pentru a începe încărcarea listei de canale, apăsați , selectați **Toate setările** și apăsați **OK**.

4 - Selectați **Canale > Copiere listă canale > Copiere pe TV** și apăsați **OK**. Introduceți codul dvs. PIN dacă este necesar.

5 - Televizorul anunță dacă lista de canale este copiată cu succes pe televizor. Deconectați unitatea flash USB.

Software

26.1

Actualizare software

Actualizare de pe Internet



Dacă televizorul este conectat la Internet, este posibil să primiți un mesaj care vă sugerează să actualizați software-ul televizorului. Aveți nevoie de o conexiune de Internet de mare viteză (bandă largă). Dacă primiți acest mesaj, vă recomandăm să realizați actualizarea.

Cu mesajul afișat pe ecran, selectați **Actualizare** și urmați instrucțiunile de pe ecran.

De asemenea, puteți căuta personal o actualizare de software.

În timpul actualizării de software, nu există imagine și televizorul se va opri și va reporni. Este posibil ca acest lucru să se întâmple de câteva ori. Actualizarea poate dura câteva minute. Așteptați până când imaginea televizorului apare din nou. Nu apăsați pe butonul de alimentare  al televizorului sau pe cel de pe telecomandă în timpul actualizării de software.

Pentru a căuta personal o actualizare a software-ului...

- 1 - Apăsați , selectați **Toate setările** și apăsați **OK**.
- 2 - Selectați **Actualizare software > Căutare actualizări** și apăsați pe **OK**.
- 3 - Selectați **Internet** și apăsați **OK**.
- 4 - Televizorul va căuta o actualizare pe Internet.
- 5 - Dacă este disponibilă o actualizare, puteți actualiza software-ul imediat.
- 6 - O actualizare de software poate dura câteva minute. Nu apăsați tasta  pe televizor sau pe telecomandă.
- 7 - Când actualizarea este finalizată, televizorul va reveni la canalul pe care îl vizionați.

Actualizare prin USB

Poate fi necesară actualizarea software-ului televizorului. Aveți nevoie de un calculator cu o conexiune de Internet de mare viteză și de o unitate flash USB pentru a încărca software-ul pe televizor. Utilizați o unitate flash USB cu spațiu liber de cel puțin 500 MB. Asigurați-vă că protecția la scriere este dezactivată.

Pentru a actualiza software-ul televizorului...

- 1 - Apăsați , selectați **Toate setările** și apăsați **OK**.
- 2 - Selectați **Actualizare software > Căutare**

actualizări și apăsați pe **OK**.

3 - Selectați **USB** și apăsați **OK**.

Identificarea televizorului

1 - Introduceți dispozitivul de memorie USB în unul din porturile USB ale televizorului.

2 - Selectați **Scrieți pe USB** și apăsați **OK**. Pe unitatea flash USB se scrie un fișier de identificare.

Descărcarea software-ului

1 - Introduceți dispozitivul USB în calculatorul dvs.

2 - Pe dispozitivul USB, localizați fișierul **update.htm** și efectuați dublu-clic pe acesta.

3 - Click pe **Trimitere ID**.

4 - Dacă este disponibil un software nou, descărcați fișierul cu extensia **.zip**.

5 - După descărcare, dezarhivați fișierul și copiați fișierul **autorun.upg** pe unitatea flash USB. Nu puneți acest fișier într-un folder.

Actualizarea software-ului televizorului

1 - Introduceți din nou unitatea flash USB în televizor. Actualizarea începe automat.

2 - O actualizare de software poate dura câteva minute. Nu apăsați tasta  pe televizor sau pe telecomandă. Nu eliminați unitatea flash USB.

3 - Când actualizarea este finalizată, televizorul va reveni la canalul pe care îl vizionați.



Dacă o are loc o pană de curent în timpul actualizării, nu scoateți dispozitivul de memorie USB din televizor. Când alimentarea cu energie electrică revine, actualizarea va continua.

Pentru a împiedica o actualizare accidentală a software-ului televizorului, ștergeți fișierul **autorun.upg** de pe dispozitivul de memorie USB.

26.2

Versiune software

Pentru a vizualiza versiunea curentă de software instalat pe televizor...

- 1 - Apăsați , selectați **Toate setările** și apăsați **OK**.
- 2 - Selectați **Actualizare software > Informații despre progr. curent** și apăsați pe **OK**.
- 3 - Sunt afișate versiunea, notele de difuzare și data creării.
- 4 - Apăsați  (stânga) de mai multe ori, dacă este necesar, pentru a închide meniul.

26.3

Software open source

Acest televizor conține software open source. Prin prezenta, TP Vision Europe B.V. se oferă să livreze la cerere o copie a codului sursă complet corespunzător pentru acele pachetele de software open source cu drepturi de autor utilizate în cadrul acestui produs,

pentru care o astfel de ofertă este solicitată prin licențele respective.

Această ofertă este valabilă timp de maximum 3 ani de la achiziționarea produsului pentru orice persoană vizată de aceste informații.

Pentru a obține codul sursă, vă rugăm să scrieți în limba engleză la . . .

Intellectual Property Dept.
TP Vision Europe B.V.
Prins Bernhardplein 200
1097 JB Amsterdam
The Netherlands

26.4

Anunțuri

Puteți primi anunțuri despre versiuni noi ale software-ului care sunt disponibile pentru a fi descărcate sau despre alte aspecte legate de software.

Pentru a citi anunțurile...

1 - Apăsați , selectați **Toate setările** și apăsați **OK**.

2 - Selectați **Actualizare software** > **Anunțuri** și apăsați pe **OK**.

3 - Dacă există un anunț, îl puteți citi sau selecta unul dintre anunțurile disponibile.

4 - Apăsați  (stânga) de mai multe ori, dacă este necesar, pentru a închide meniul.

Specificații

27.1

Protecția mediului

Eticheta energetică europeană

Eticheta energetică europeană vă informează asupra clasei de eficiență energetică a acestui produs. Cu cât clasa de eficiență energetică a produsului este mai ecologică, cu atât energia consumată de acesta este mai redusă.

Pe etichetă găsiți clasa de eficiență energetică, consumul de curent mediu al acestui produs când este în uz și consumul de curent mediu pentru 1 an. De asemenea, puteți găsi valorile de consum electric al acestui produs pe site-ul web Philips pentru țara dvs. la www.philips.com/TV

Fișă de produs

40PFx65x0

- Clasă de eficiență energetică: A+
- Diagonală vizibilă ecran: 102 cm/40 inchi
- Consum de energie în modul Pornit (W): 39 W
- Consum anual de energie (kWh)*: 57 kWh
- Consum de energie în standby (W)**: 0,50 W
- Rezoluție ecran (Pixeli): 1920 x 1080p

50PFx65x0

- Clasă de eficiență energetică: A+
- Diagonală vizibilă ecran: 126 cm/50 inchi
- Consum de energie în modul Pornit (W): 56 W
- Consum anual de energie (kWh)*: 82 kWh
- Consum de energie în standby (W)**: 0,50 W
- Rezoluție ecran (Pixeli): 1920 x 1080p

55PFx65x0

- Clasă de eficiență energetică: A++
- Diagonală vizibilă ecran: 139 cm / 55 inchi
- Consum de energie în modul Pornit (W): 61 W
- Consum anual de energie (kWh)*: 88 kWh
- Consum de energie în standby (W)**: 0,50 W
- Rezoluție ecran (Pixeli): 1920 x 1080p

65PFx6520

- Clasă de eficiență energetică: A++
- Diagonală vizibilă ecran: - 164 cm / 65 inchi
- Consum de energie în modul Pornit (W): 56 W
- Consum anual de energie (kWh)*: 81 kWh
- Consum de energie în standby (W)**: 0,50 W
- Rezoluție ecran (Pixeli): 1920 x 1080p

* Consum de energie în kWh pe an, pe baza consumului de energie al televizorului utilizat timp de 4 ore pe zi, 365 de zile pe an. Consumul efectiv de energie depinde de modul de utilizare al televizorului.

** Când televizorul este oprit de la telecomandă și nicio funcție nu este activă.

Casare

Casarea produsului și a bateriilor uzate

Produsul dvs. este proiectat și fabricat din materiale și componente de înaltă calitate, care pot fi reciclate și reutilizate.



Când acest simbol în formă de pubelă tăiată este atașat la un produs, înseamnă că produsul este acoperit de Directiva Europeană 2012/19/UE.



Vă rugăm să vă informați cu privire la sistemul de colectare separată pentru produse electrice și electronice.

Aționați conform reglementărilor locale și nu aruncați produsele vechi împreună cu gunoiul menajer uzual. Scoaterea din uz corectă a produselor vechi ajută la prevenirea consecințelor cu potențial negativ asupra mediului și sănătății umane.

Produsul dumneavoastră conține baterii asupra cărora se aplică Directiva Europeană 2006/66/CE, ce nu pot fi evacuate împreună cu gunoiul menajer.



Vă rugăm să vă informați cu privire la reglementările locale referitoare la colectarea separată a bateriilor, întrucât scoaterea din uz corectă ajută la prevenirea consecințelor cu potențial negativ asupra mediului și sănătății umane.

27.2

Alimentare

Specificațiile produsului pot fi modificate fără preaviz. Pentru mai multe detalii privind specificațiile acestui produs, consultați www.philips.com/support

Alimentare

- Sursă de alimentare rețea: CA 220-240V +/-10%
- Temperatură ambientă: de la 5°C la 35°C
- Funcții economisire energie: Mod Eco, Dezactivare sonor imagine (pentru radio), Cronometru

deconectare automată, Meniu setări eco.

Pentru informații privind consumul de energie, consultați capitolul **Fișă de produs**.

Clasa de putere menționată pe placa de tip a produsului reprezintă consumul de energie pentru acest produs în timpul utilizării casnice normale (IEC 62087 Ed.2). Puterea nominală maximă, menționată între paranteze, este utilizată pentru siguranța electrică (IEC 60065 Ed. 7,2).

27.3

Sistem de operare

SO Android

Android Lollipop 5.1

27.4

Recepție

- Intrare antenă: 75 ohmi, coaxial (IEC75)
- Benzi pentru tuner: Hyperband, S-Channel, UHF, VHF
- DVB: DVB-T2, DVB-C (cablu) QAM
- Redare video analogică: SECAM, PAL
- Redare video digitală: MPEG2 SD/HD (ISO/IEC 13818-2); MPEG4 SD/HD (ISO/IEC 14496-10)
- Redare audio digitală (ISO/IEC 13818-3)

27.5

Display Type

Dimensiune diagonală ecran

- 32PFx6500: 80 cm/32 inchi
- 40PFx65x0: 102 cm/40 inchi
- 50PFx65x0: 126 cm/50 inchi
- 55PFx65x0 : 139 cm / 55 inchi
- 65PFx6520 : 164 cm / 65 inchi

Rezoluție ecran

- 1920 x 1080p

27.6

Rezoluție intrare ecran

Formate video

Rezoluție - Rată de reîmprospătare

- 480i - 60 Hz
- 480p - 60 Hz
- 576i - 50 Hz
- 576p - 50 Hz
- 720p - 50 Hz, 60 Hz
- 1080i - 50 Hz, 60 Hz

- 1080p - 24 Hz, 25 Hz, 30 Hz

Formate pentru calculator

Rezoluții (printre altele)

- 640 x 480p - 60 Hz
- 800 x 600p - 60 Hz
- 1024 x 768p - 60 Hz
- 1280 x 768p - 60 Hz
- 1360 x 768p - 60 Hz
- 1280 x 1024p - 60 Hz
- 1600 x 1200p - 60 Hz
- 1920 x 1080p - 60 Hz

27.7

Dimensiuni și greutate

32PFx6500

- fără stand TV:

Lățime 726,5 mm - Înălțime 425,4 mm - Adâncime 76,8 mm - Greutate ± 5,3 kg

- cu stand TV:

Lățime 726,5 mm - Înălțime 487,7 mm - Adâncime 198 mm - Greutate ± 6,82 kg

40PFx6510,

- fără stand TV:

Lățime 918 mm - Înălțime 531,5 mm - Adâncime 63,6 mm - Greutate ± 8,81 kg

- cu stand TV:

Lățime 918 mm - Înălțime 594 mm - Adâncime 221,5 mm - Greutate ± 11,51 kg

50PFx6510, 50PFx6540, 50PFx6550, 50PFx6560, 50PFx6580

- fără stand TV:

Lățime 1123,6 mm - Înălțime 646,7 mm - Adâncime 77 mm - Greutate ± 13,3 kg

- cu stand TV:

Lățime 1123,6 mm - Înălțime 709 mm - Adâncime 263,6 mm - Greutate ± 17,2 kg

55PFx6510,

5

55PFx6540, 55PFx6550, 55PFx6560, 55PFx6580

- fără stand TV:

Lățime 1239,2 mm - Înălțime 726 mm - Adâncime 79,2 mm - Greutate ± 15,1 kg

- cu stand TV:

Lățime 1239,2 mm - Înălțime 773,6 mm - Adâncime 279 mm - Greutate ± 18,5 kg

65PFx6520

- fără stand TV:

Lățime 1457,8 mm - Înălțime 835,7 mm - Adâncime 55,3 mm - Greutate ± 32,5 kg

- cu stand TV:

Lățime 1503,7 mm - Înălțime 898,2 mm - Adâncime

Conectivitate

Parte laterală televizor

- HDMI 3 in – ARC
- HDMI 4 in – MHL
- USB 2 – USB 3.0 (albastru)
- USB 3 – USB 2.0
- 1x Slot pentru interfața comună: CI+/CAM
- Căști –Mini jack stereo 3,5 mm

În spatele televizorului

- Ințrare audio (DVI la HDMI) – Mini jack stereo 3,5 mm
- SCART: Audio S/D, intrare CVBS, RGB
- YPbPr: Y Pb Pr, Audio S/D

Partea inferioară a televizorului

- HDMI 1 in – ARC
- HDMI 2 in – ARC
- USB 1 – USB 2.0
- Ieșire audio – Optică, Toslink
- Rețea LAN – RJ45
- Antenă (75Ω)

Sunet

- 3D wOOx
- HD Stereo
- Putere de ieșire (RMS): 20W
- Dolby® Digital Plus
- DTS Premium Sound™

Multimedia

Conexiuni

- USB 2.0
- Ethernet LAN RJ-45
- Wi-Fi 802.11a/b/g/n/ac (încorporat)
- BT2.1 cu EDR & BT4.0 cu BLE

Sisteme de fișiere USB acceptate

- FAT 16, FAT 32, NTFS

Servere media acceptate

- Containere: 3GP, AVCHD, AVI, MPEG-PS, MPEG-TS, MPEG-4, Matroska (MKV), Quicktime (MOV, M4V, M4A), Windows Media (ASF/WMV/WMA)
- Video Codecs: MPEG-1, MPEG-2, MPEG-4 Part 2, MPEG-4 Part 10 AVC (H264), H.265 (HEVC), VC-1, WMV9
- Codecuri audio: AAC, HE-AAC (v1/v2), AMR-NB, Dolby Digital, Dolby Digital Plus, DTS Premium Sound™, MPEG-1/2/2.5 Layer I/II/III (include MP3), WMA (v2 până la v9.2), WMA Pro (v9/v10)

- Subtitrări:
 - Formate: SAMI, SubRip (SRT), SubViewer (SUB), MicroDVD (TXT), mplayer2 (TXT), TMPlayer (TXT)
 - Codificări caractere: UTF-8, Europa Centrală și de Est (Windows-1250), Chirilice (Windows-1251), Greacă (Windows-1253), Turcă (Windows-1254), Europa de Vest (Windows-1252)
- Codecuri de imagine : JPEG, JPS, MPO
- Limitări:
 - Rata totală de biți maximă acceptată pentru un fișier media este de 30 Mbps.
 - Rata de biți video maximă acceptată pentru un fișier media este de 20 Mbps.
 - MPEG-4 AVC (H.264) este acceptat până la High Profile @ L5.1.
 - H.265 (HEVC) este acceptat până la Profilul Main / Main 10 până la nivelul 5.1
 - VC-1 este acceptat până la Advanced Profile @ L3.

Wi-Fi certificat

Acest televizor acceptă dispozitive cu certificat Miracast

Software pentru server media acceptat (DMS)

- Puteți folosi orice software de server media DLNA V1.5 certificat (clasa DMS).
- Puteți folosi aplicația Philips TV Remote (iOS și Android) pe dispozitive mobile.

Este posibil ca performanțele să varieze, în funcție de caracteristicile dispozitivului mobil și de programul software utilizat.

Reglementări ESD

Acest aparat satisface criteriile de performanță B pentru ESD. În cazul în care aparatul nu repornește în modul de partajare a fișierelor din cauza unei descărcări electrostatice, este necesară intervenția utilizatorului.

Ajutor și asistență

28.1

Înregistrați televizorul

Înregistrați-vă televizorul și bucurați-vă de o serie de beneficii printre care asistență integrală (inclusiv materiale pentru descărcare), acces privilegiat la informații despre produse noi, oferte și reduceri exclusive, ocazia de a câștiga premii și chiar de a participa la sondaje speciale despre noile lansări.



Vizitați www.philips.com/welcome

28.2

Utilizarea asistenței

Acest televizor oferă asistență pe ecran .

Deschideți Asistență

Apăsați tasta  (albastră) pentru a deschide imediat meniul Asistență. Meniul Asistență se deschide la capitolul relevant pentru ceea ce faceți sau pentru ceea ce este selectat pe televizor. Pentru a căuta subiectele în ordine alfabetică, apăsați tasta colorată  **Cuvinte cheie**.

Pentru a citi meniul Asistență sub formă de carte, selectați **Carte**.

De asemenea, puteți deschide  **Asistență** în meniul Acasă sau în meniul TV.

Înainte de a executa instrucțiunile de Asistență, închideți Asistență.

Pentru a închide meniul Asistență, apăsați pe tasta colorată  **Închidere**.

Pentru unele activități, precum Text (Teletext), tastele colorate au anumite funcții și nu pot deschide meniul de Ajutor.

Asistență pentru televizor pe tabletă, smartphone sau calculator

Pentru a derula mai ușor secvențe extinse de instrucțiuni, puteți descărca sistemul de Ajutor TV în format PDF pe care să îl citiți pe smartphone, pe tabletă sau pe calculator. Alternativ, puteți tipări pagina de Ajutor dorită de pe calculator.

Pentru a descărca Asistența (manualul utilizatorului), accesați www.philips.com/support

MTK_v52_20170329

Probleme

Pornirea și telecomanda

Televizorul nu pornește

- Deconectați cablul de alimentare de la priză. Așteptați un minut, apoi reconectați-l.
- Verificați dacă cablul de alimentare este conectat bine.

Se aude un scârțâit la pornire sau la oprire

Atunci când porniți, opriți sau treceți în standby televizorul auziți un scârțâit de la carcasa televizorului. Acesta este cauzat de dilatarea și contragerea televizorului, care sunt normale atunci când acesta se răcește și se încălzește. Nu îi afectează performanța.

Televizorul nu reacționează la telecomandă

Televizorul are nevoie de puțin timp pentru a porni. În acest timp, nu reacționează la telecomandă sau la butoanele televizorului. Este un comportament normal.

Dacă televizorul tot nu reacționează la telecomandă, puteți verifica dacă telecomanda funcționează, cu ajutorul camerei unui telefon mobil. Treceți telefonul în modul cameră și îndreptați telecomanda către obiectivul camerei. Dacă apăsați orice buton al telecomenzii și observați LED-ul infraroșu clipind prin cameră, înseamnă că telecomanda funcționează. Trebuie să verificați televizorul.

Dacă nu observați clipirea, este posibil ca telecomanda să fie defectă sau ca bateriile să i se fi descărcat.

Această metodă de verificare a telecomenzii nu este valabilă pentru telecomenzile sincronizate wireless cu televizorul.

Televizorul revine în modul standby după ce afișează ecranul de pornire Philips

Atunci când televizorul se află în modul standby, este afișat un ecran de pornire Philips, apoi televizorul reintră în modul standby. Este un comportament normal. Când televizorul este deconectat și reconectat la sursa de alimentare, la următoarea pornire este afișat ecranul de pornire. Pentru a porni televizorul din modul standby, apăsați butonul  de pe telecomandă sau de pe televizor.

Indicatorul de standby clipește

Deconectați cablul de alimentare de la priză. Așteptați timp de 5 minute înainte de a-l reconecta. Dacă indicatorul încă mai clipește, contactați Serviciul de asistență pentru clienți al Philips.

Canale

Nu s-a găsit niciun canal digital în timpul instalării

Consultați specificațiile tehnice, pentru a vă asigura că televizorul acceptă DVB-T sau DVB-C în țara dvs. Verificați dacă toate cablurile sunt conectate corect și dacă ați selectat rețeaua corespunzătoare.

Canalele instalate anterior nu se regăsesc pe lista de canale

Verificați dacă este selectată lista de canale corespunzătoare.

Imagine

Nu există imagine/imaginea este distorsionată

- Verificați dacă antena este conectată corect la televizor.
- Verificați dacă dispozitivul corect este selectat ca sursă de afișare.
- Verificați dacă dispozitivul extern sau sursa este conectat(ă) corect.

Sunet fără imagine

- Verificați dacă setările de imagine sunt corecte.

Antena nu recepționează corect

- Verificați dacă antena este conectată corect la televizor.
- Difuzoarele, dispozitivele audio fără legare la pământ, becurile neon, clădirile înalte și alte obiecte de mari dimensiuni pot influența calitatea recepției. Dacă este posibil, încercați să îmbunătățiți calitatea recepției schimbând direcția antenei sau mutând dispozitivele departe de televizor.
- Dacă recepționarea unui singur canal este defectuoasă, reglați fin canalul.

Imagine neclară de pe un dispozitiv

- Verificați dacă dispozitivul este conectat corect.
- Verificați dacă setările de imagine sunt corecte.

Setările de imagine se schimbă după un timp

Asigurați-vă că opțiunea **Locație** este setată la **Acasă** . Puteți modifica și salva setările în acest mod.

Apare o reclamă

Asigurați-vă că opțiunea **Locație** este setată la **Acasă** .

Imaginea nu se încadrează în ecran

Schimbați formatul de imagine.

Formatul imaginii se schimbă în funcție de canal

Selectați un format de imagine care nu este „automat”.

Poziția imaginii este incorectă

Este posibil ca semnalele de transmitere a imaginilor emise de anumite dispozitive să nu se potrivească cu ecranul. Verificați semnalul de ieșire al dispozitivului conectat.

Imaginea de pe calculator nu este stabilă

Verificați dacă PC-ul folosește rezoluția și rata de reîmprospătare acceptate.

Sunet

Nu există sunet sau calitatea sunetului este redusă

Dacă nu se detectează semnal audio, televizorul dezactivează automat ieșirea audio – acest lucru nu indică o defecțiune.

- Verificați dacă setările de sunet sunt corecte.
 - Verificați dacă toate cablurile sunt conectate corect.
 - Verificați dacă volumul este dezactivat sau reglat la zero.
 - Verificați dacă ieșirea audio a televizorului este conectată la intrarea audio a sistemului Home Theatre.
- Sunetul trebuie să se audă din difuzoarele sistemului Home Theatre.

- Este posibil ca unele dispozitive să vă solicite să activați manual ieșirea audio HDMI. Dacă ieșirea audio HDMI este deja activată, dar tot nu auziți sunetul, încercați să schimbați formatul audio digital al dispozitivului cu PCM (Pulse Code Modulation). Pentru instrucțiuni, consultați documentația care însoțește dispozitivul.

HDMI și USB

HDMI

- Nu uitați că suportul HDCP (High-bandwidth Digital Content Protection) poate întârzia durata necesară unui televizor pentru a afișa conținutul de pe un dispozitiv HDMI.
- Dacă televizorul nu recunoaște dispozitivul HDMI și nu este afișată nicio imagine, comutați sursa de la un dispozitiv la celălalt și înapoi.
- Dacă există întreruperi ale sunetului, verificați dacă setările ieșirii dispozitivului HDMI sunt corecte.
- Dacă folosiți un adaptor HDMI-la-DVI sau un cablu HDMI-la-DVI, verificați dacă este conectat un alt cablu audio la intrarea audio AUDIO IN (numai mini-jack), dacă este disponibilă.

HDMI EasyLink nu funcționează

- Verificați dacă dispozitivele HDMI sunt compatibile cu HDMI-CEC. Funcțiile EasyLink funcționează numai cu dispozitive compatibile cu HDMI-CEC.

Nu este afișată pictograma de volum

- Când un dispozitiv audio HDMI-CEC este conectat și utilizați telecomanda televizorului pentru a regla

nivelul volumului de pe dispozitiv, acest comportament este normal.

Fotografiile, clipurile video și muzica de pe un

dispozitiv USB nu sunt afișate

- Verificați dacă dispozitivul de memorie USB este setat la compatibilitate Mass Storage Class, conform descrierii din documentația dispozitivului de memorie.
- Verificați dacă dispozitivul de memorie USB este compatibil cu televizorul.
- Verificați dacă formatele fișierelor audio și imagine sunt acceptate de televizor.

Fișierele de pe dispozitivul USB sunt redade distorsionat

- Performanța de transfer a dispozitivului de memorie USB poate limita viteza transferului de date către televizor, ceea ce distorsionează redarea.

Wi-Fi, Internet și Bluetooth

Rețeaua Wi-Fi nu este găsită sau este distorsionată

- Cuptoarele cu microunde, telefoanele DECT sau alte dispozitive Wi-Fi 802.11b/g/n din imediata apropiere pot perturba rețeaua fără fir.
- Asigurați-vă că firewall-urile din rețeaua dvs. permit accesul la conexiunea TV fără fir.
- Dacă rețeaua fără fir nu funcționează corect la domiciliul dvs., încercați instalarea rețelei cu fir.

Internetul nu funcționează

- În cazul în care conexiunea la router este în bune condiții, verificați conexiunea routerului la Internet.

PC-ul și conexiunea la Internet sunt lente

- Consultați manualul de utilizare al routerului fără fir pentru informații privind raza de acțiune în interior, rata de transfer și alți factori de calitate a semnalului.
- Aveți nevoie de o conexiune de Internet de mare viteză (de bandă largă) pentru routerul dvs.

DHCP

- În cazul în care conectarea eșuează, puteți verifica setarea DHCP (Dynamic Host Configuration Protocol – protocolul de configurare dinamică a gazdei) a routerului. DHCP trebuie să fie setat la Pornit.

Legătură Bluetooth pierdută

- Amplasați difuzorul wireless la distanță de maximum 5 metri de televizor.
- Spațiile cu activitate wireless substanțială, de exemplu apartamentele cu mai multe routere wireless, pot îngreuna conexiunea wireless. Mențineți routerul și difuzorul wireless cât mai aproape de televizor cu puțință.





Sincronizare Bluetooth audio și video

- Înainte de a cumpăra o boxă Bluetooth wireless, informați-vă despre calitatea acesteia de sincronizare a semnalului audio cu semnalul video, numită adesea „sincronizarea buzelor”. Nu toate dispozitivele Bluetooth funcționează corect. Cereți recomandări dealerului dvs.

Limba meniului este greșită

Limba meniului este greșită

Schimbați limba cu cea dorită.

- 1 - Apăsați  (tasta rotundă de deasupra tastei OK).
- 2 - Selectați pictograma  (Setări) și apăsați OK.
- 3 - Apăsați de 5 ori  (jos).
- 4 - Apăsați de 3 ori , selectați limba și apăsați OK.
- 5 - Apăsați pe  BACK pentru a închide meniul.

28.4

Asistență online

Pentru a rezolva eventualele probleme legate de televizorul Philips, puteți consulta asistența noastră online. Puteți selecta limba dvs. și introduce numărul modelului pentru televizorul dvs.

Accesați www.philips.com/support.

Puteți găsi pe site-ul de asistență numărul de telefon de contact pentru țara dvs., precum și răspunsuri la întrebări frecvente (FAQ). În anumite țări, puteți discuta online cu unul din colaboratorii noștri și adresa întrebările dvs. direct sau prin e-mail. Puteți descărca software nou pentru televizor sau manualul, pentru a-l citi pe calculatorul dvs.

28.5

Asistență și reparații

Pentru asistență și reparații, puteți apela linia telefonică de asistență pentru clienți din țara dvs. Inginerii noștri de service se vor ocupa de reparație, dacă este cazul.

Puteți găsi numărul de telefon în documentația tipărită care însoțește televizorul.

Sau consultați site-ul nostru

www.philips.com/support și selectați țara dvs. dacă este necesar.

 plică de asistență

De asemenea, puteți căuta aplicația de Asistență în rândul Aplicațiilor din meniul Acasă.

Deschideți această aplicație pentru a găsi numărul de telefon pentru a ne contacta.

Modelul și numărul de serie al televizorului

Este posibil să vi se solicite să precizați numărul modelului și numărul de serie ale televizorului. Puteți găsi aceste numere pe eticheta de pe ambalaj ori pe eticheta cu tipul televizorului, de pe spatele televizorului, sau din partea inferioară a acestuia.

⚠ Avertizare

Nu încercați să reparați personal televizorul. Vă puteți răni grav, puteți provoca daune iremediabile televizorului sau vi se poate anula garanția.

Siguranța și Întreținerea

Siguranță

Important!

Înainte de a utiliza televizorul, citiți și înțelegeți toate instrucțiunile de siguranță. Garanția produsului nu se aplică în cazul în care deteriorarea se datorează nerespectării instrucțiunilor.

Risc de șoc electric sau incendiu

- Nu expuneți niciodată televizorul la ploaie sau apă. Nu așezați recipiente cu lichid, cum ar fi vasele, în apropierea televizorului. Dacă sar stropi pe sau în televizor, deconectați-l imediat de la priza de alimentare. Contactați Serviciul de asistență pentru clienți Philips pentru ca televizorul să fie verificat înainte de utilizare.
- Nu expuneți televizorul, telecomanda sau bateriile la căldură excesivă. Nu le așezați lângă lumânări aprinse, surse de flacără deschisă sau alte surse de căldură, inclusiv lumina directă a soarelui.
- Niciodată nu introduceți obiecte în fantele de ventilație sau alte deschideri ale televizorului.
- Nu amplasați obiecte grele pe cablul de alimentare.
- Evitați exercitarea forței asupra prizelor. Prizele care nu sunt fixate corespunzător pot cauza arcuri electrice sau incendii. Asigurați-vă că nu se exercită presiuni pe cablul de alimentare atunci când rotiți ecranul televizorului.
- Pentru a scoate televizorul din priză, trebuie scoasă mufa de alimentare. La scoaterea din priză, trageți întotdeauna de mufa de alimentare și nu de cablu. Asigurați-vă că în orice moment aveți acces deplin la mufa de alimentare, la cablul de alimentare și la priză.

Risc de vătămare corporală sau de deteriorare a televizorului

- Pentru a ridica și transporta un televizor de peste 25 kg sau 55 lbs sunt necesare două persoane.
- Dacă montați televizorul pe un stand, folosiți numai standul inclus. Prindeți bine standul de televizor. Puneți televizorul pe o suprafață plată, plană, care poate suporta greutatea televizorului și a standului.
- La montarea pe perete, asigurați-vă că dispozitivul aferent poate suporta în condiții de siguranță

greutatea televizorului. TP Vision nu își asumă nicio răspundere pentru accidente, leziunile sau daunele cauzate de montarea necorespunzătoare pe perete.

- Unele componente ale acestui produs sunt fabricate din sticlă. Manipulați-le cu grijă pentru a evita vătămarea dvs. sau deteriorarea echipamentului.

Risc de deteriorare a televizorului!

Înainte de a conecta televizorul la sursa de alimentare, asigurați-vă că tensiunea corespunde cu valoarea inscripționată în partea din spate a televizorului. Nu conectați televizorul la sursa de alimentare dacă tensiunea este diferită.

Risc de vătămare a copiilor

Urmați aceste precauții pentru a preveni răsturnarea televizorului și vătămarea copiilor:

- Nu așezați niciodată televizorul pe o suprafață acoperită cu o pânză sau alt material care pot fi trase.
- Asigurați-vă că nicio parte a televizorului nu atârna deasupra marginii suprafeței.
- Nu așezați niciodată televizorul pe o piesă de mobilier înaltă (cum ar fi un raft de cărți) fără a asigura atât mobilierul cât și televizorul de perete sau de un suport adecvat.
- Educați copiii cu privire la pericolele cățărării pe mobilier pentru a ajunge la televizor.

Risc de înghițire a bateriilor!

Telecomanda poate fi prevăzută cu baterii cu o formă similară monedelor, ce pot fi înghițite cu ușurință de copiii mici. Nu lăsați niciodată aceste baterii la îndemâna copiilor.

Risc de supraîncălzire

Nu instalați televizorul într-un spațiu închis. Lăsați întotdeauna în jurul produsului un spațiu de cel puțin 10 cm sau 4 inci pentru ventilație. Asigurați-vă că perdelele sau alte obiecte nu acoperă fantele de ventilație ale televizorului.

Furtuni cu descărcări electrice

Deconectați televizorul de la sursa de alimentare și scoateți antena înainte de furtuni cu descărcări electrice.

În timpul furtunilor cu descărcări electrice, niciodată nu atingeți nicio parte a televizorului, a cablului de alimentare sau a cablului antenei.

Risc de deteriorare a auzului

Evitați utilizarea căștilor la volum ridicat sau pentru perioade prelungite de timp.

Temperaturi scăzute

Dacă televizorul este transportat la temperaturi mai mici de 5 °C sau 41 °F, înainte de a-l conecta la priză, despachetați-l și așteptați până când temperatura televizorului ajunge la temperatura camerei.

Umiditate

În situații rare, în funcție de temperatură și de umiditate, poate apărea puțin condens pe interiorul părții frontale din sticlă a televizorului (la unele modele). Pentru a preveni acest lucru, nu expuneți televizorul la lumina directă a soarelui, căldură sau umiditate extremă. În caz de apariție a condensului, acesta va dispărea spontan după câteva ore de funcționare a televizorului.

Umezeala din condens nu afectează televizorul și nu cauzează defecțiuni.

29.2

Întreținerea ecranului

- Nu atingeți, nu împingeți, nu frecați și nu loviți ecranul cu niciun fel de obiecte.
- Scoateți televizorul din priză înainte de curățare.
- Curățați televizorul și cadrul cu o lavetă moale, umezită și ștergeți ușor. Evitați să atingeți suprafața LED-urilor Ambilight din partea posterioară a televizorului. Nu utilizați pe televizor substanțe precum alcool, substanțe chimice sau agenți de curățare de uz casnic pentru curățarea televizorului.
- Pentru a evita deformarea imaginii și estomparea culorilor, ștergeți picăturile de apă cât mai rapid posibil.
- Evitați pe cât posibil imaginile staționare. Imaginile staționare sunt imaginile care rămân pe ecran o perioadă îndelungată de timp. Acestea includ meniurile pe ecran, benzile negre, afișarea orei etc. Dacă trebuie să utilizați imagini staționare, micșorați contrastul și luminozitatea ecranului, pentru a evita deteriorarea acestuia.

Condiții de utilizare

30.1

Condiții de utilizare - televizorul

2015 © TP Vision Europe B.V. Toate drepturile rezervate.

Acest produs a fost pus pe piață de TP Vision Europe B.V. sau de una dintre filialele acesteia, numite în continuare TP Vision, care este fabricantul acestui produs. TP Vision este garantul televizorului însoțit de această broșură. Philips și emblema Philips în formă de scut sunt mărci înregistrate ale Koninklijke Philips N.V.

Specificațiile pot fi modificate fără preaviz. Mărcile comerciale sunt proprietatea Koninklijke Philips Electronics N.V sau a deținătorilor lor legali. TP Vision își rezervă dreptul de a modifica produsele în orice moment, fără a fi obligat să ajusteze componentele anterioare în conformitate cu respectiva modificare.

Materialele scrise ambalate cu televizorul și manualul stocat în memoria televizorului sau descărcat de pe site-ul web Philips www.philips.com/support sunt considerate corespunzătoare pentru scopul utilizării sistemului.

Materialul din acest manual este considerat corespunzător pentru domeniul de utilizare al sistemului. Dacă produsul sau modulele separate ale acestuia sau procedurile se folosesc cu alt scop decât cel specificat aici, trebuie să se obțină confirmarea valabilității sau a corectitudinii. TP Vision garantează că materialul ca atare nu contravine niciunui brevet american. Nu se acordă nicio garanție explicită sau implicită. TP Vision nu poate fi trasă la răspundere nici pentru erorile de conținut ale acestui document, nici pentru alte probleme cauzate de conținutul acestui document. Erorile sesizate către compania Philips vor fi adaptate și publicate pe site-ul web de asistență Philips cât mai curând posibil.

Termeni de garanție - Pericol de vătămare, deteriorare a televizorului sau anulare a garanției! Nu încercați niciodată să reparați singur televizorul. Folosiți televizorul și accesoriile numai conform instrucțiunilor producătorului. Semnul de avertizare de pe spatele televizorului indică pericolul de șoc electric. Nu demontați niciodată capacul televizorului. Pentru reparații sau service, contactați întotdeauna Serviciul de asistență pentru clienți Philips. Puteți găsi numărul de telefon în documentația tipărită care însoțește televizorul. Sau consultați site-ul nostru www.philips.com/support și selectați țara dvs. dacă este necesar. Orice operațiune interzisă în mod expres în acest document sau orice proceduri de

modificare sau asamblare nerecomandate sau neautorizate prin acest document atrag după sine anularea garanției.

Caracteristicile pixelilor

Acest produs LCD/LED are un număr mare de pixeli colorați. Deși are pixeli utili în procent de 99,999% sau mai mult, pe ecran pot apărea constant puncte negre sau luminoase (roșu, verde sau albastru). Aceasta este o proprietate structurală a ecranului (care se încadrează în standardele din domeniu) și nu este o defecțiune.

Conformitate CE

Acest produs este conform cu cerințele esențiale și celelalte prevederi relevante ale Directivelor 2006/95/CE (joasă tensiune), 2004/108/CE (CEM) și 2011/65/UE (ROHS).

Conformitatea cu EMF

TP Vision fabrică și vinde numeroase produse de larg consum, care, ca orice alte aparate electronice, au, în general, abilitatea de a emite și de a recepționa semnale electromagnetice. Unul dintre cele mai importante principii de afaceri ale TP Vision este acela de a se asigura că toate produsele respectă regulile referitoare la siguranță și sănătate, de a respecta toate prevederile legal aplicabile și de a se încadra în standardele privind câmpurile electromagnetice (EMF) aplicabile în momentul fabricării produselor.

TP Vision depune eforturi să conceapă, să realizeze și să comercializeze produse care nu au efecte negative asupra sănătății. TP Vision confirmă că, atât timp cât produsele sale sunt utilizate în scopul pentru care au fost concepute, sunt sigure, conform dovezilor științifice disponibile momentan. TP Vision joacă un rol activ în dezvoltarea standardelor internaționale referitoare la câmpuri electromagnetice și siguranță, ceea ce îi permite să anticipeze progrese de standardizare pentru integrarea timpurie în produsele sale.

30.2

Condiții de utilizare - televizorul

Puteți vedea condițiile de utilizare, politica de confidențialitate, și puteți seta setările de confidențialitate pentru Smart TV.

Pentru a deschide condițiile de utilizare ale paginii Smart TV...

1 - Apăsați  HOME pentru a deschide meniul Acasă.

2 - Selectați  Apps pentru a deschide Aplicații.

3 - Selectați Asistență.

Termeni de utilizare - Galeria de aplicații Philips

În Asistență, apăsați tasta colorată  Cuvinte cheie și căutați Termeni de utilizare, Galerie de aplicații pentru mai multe informații.

Drepturi de autor

31.1

MHL

MHL, Mobile High-Definition Link și sigla MHL sunt mărci comerciale sau mărci înregistrate ale MHL, LLC.



31.2

HDMI



HDMI®

Termenii HDMI și HDMI High-Definition Multimedia Interface și sigla HDMI sunt mărci comerciale sau mărci înregistrate ale HDMI Licensing LLC în Statele Unite și în alte țări.

31.3

Dolby Digital Plus



Dolby®

Produs sub licența Dolby Laboratories. Dolby și simbolul D dublu sunt mărci comerciale ale Dolby Laboratories.

31.4

DTS Premium Sound™



DTS Premium Sound™

Pentru brevete DTS, consultați <http://patents.dts.com>. Fabricate sub licență DTS Licensing Limited. DTS, simbolul și DTS și simbolul împreună sunt mărci înregistrate, iar DTS 2.0 Channel este marcă înregistrată a DTS, Inc. © DTS, Inc. Toate drepturile rezervate.

31.5

Microsoft



Windows Media

Windows Media este fie o marcă comercială înregistrată, fie o marcă comercială a Microsoft Corporation în Statele Unite și/sau alte țări.

Microsoft PlayReady

Proprietarii de conținut folosesc tehnologia de accesare a conținutului Microsoft PlayReady™ pentru a-și proteja proprietatea intelectuală, inclusiv conținutul protejat prin drept de autor. Acest dispozitiv utilizează tehnologia PlayReady pentru accesarea conținutului protejat PlayReady și/sau a conținutului protejat WMDRM. Dacă dispozitivul nu aplică în mod corespunzător restricțiile privind utilizarea conținutului, deținătorii conținutului pot solicita Microsoft să anuleze capacitatea dispozitivului de a consuma conținut protejat PlayReady. Anularea nu trebuie să afecteze conținutul neprotejat sau conținutul protejat de alte tehnologii de acces la conținut. Deținătorii de conținut pot solicita efectuarea unui upgrade la PlayReady pentru a permite accesul la conținutul respectiv. Dacă refuzați efectuarea unui upgrade, nu veți putea accesa conținut care necesită upgrade-ul respectiv.

31.6

Wi-Fi Alliance



Wi-Fi®, logo-ul Wi-Fi CERTIFIED, logo-ul Wi-Fi sunt mărci înregistrate ale Wi-Fi Alliance.

31.7

Kensington

(Dacă este cazul)



Kensington și MicroSaver sunt mărci comerciale înregistrate în SUA ale ACCO World Corporation, cu înregistrări emise și cereri de înregistrare în curs în alte țări din lume.

31.8

Alte mărci comerciale

Toate celelalte mărci înregistrate și neînregistrate sunt proprietatea deținătorilor acestora.

Index

3

- 3D 68
- 3D, avertisment pentru sănătate 70
- 3D, conversie 2D în 3D 69
- 3D, De ce aveți nevoie?, 3D activ 68
- 3D, vizionare optimă 69

A

- Acces universal 89
- Acces universal, boxe/căști 90
- Acces universal, Persoane cu deficiențe de auz 89
- Actualizare automată canal 93
- Acum pe televizorul dvs. 47
- Ambilight, culoarea peretelui 81
- Ambilight, oprirea televizorului 82
- Ambilight, setări 81
- Antenă, Instalare manuală 95
- Anunțuri 98
- Aplicații 53
- Aruncarea televizorului sau a bateriilor 99
- Asistența online 104
- Asistență pentru clienți 104
- Asistență, online 104
- Audio wireless 80

Î

- Înregistrare 44
- Înregistrare, datele din Ghid TV 42
- Înregistrați-vă produsul 102
- Întârziere ieșire audio 19
- Întreținerea ecranului 107

B

- Bas 78
- Baterii, telecomandă 32
- Blocare pentru copii 85
- Blocarea aplicațiilor 55
- Bluetooth 21
- Bluetooth, dispozitive 21
- Bluetooth, eliminați un dispozitiv 22
- Bluetooth, selectare dispozitiv 21
- Bluetooth, sincronizare 21
- Boxe TV 80
- Boxe wireless, despre 80
- Boxe wireless, selectare 80
- Boxe, wireless 80
- Butoane de pe televizor 27

C

- Cablu, Instalare manuală 95
- Calculator, conectare 26
- Calitatea recepției 94
- CAM, modul de acces condiționat 17
- Cameră foto, conectare 25
- Cameră video, conectare 25
- Canal 34
- Canal, actualizarea automată a canalelor 93
- Canal, actualizarea manuală a canalelor 93
- Canal, blocare în funcție de vârstă 35
- Canal, comutare la un canal 35
- Canal, ghid TV 42
- Canal, Instalare antenă 93

- Canal, Instalare cablu 93
- Canal, opțiuni 36
- Canal, reinstalare 93
- Canale, vizionarea a două canale 71
- Casare 99
- CI+ 17
- Claritate, reducerea artefactelor MPEG 76
- Claritate, Reducerea zgomotului 76
- Claritate, Super Resolution 76
- Clasificare pentru vârstă 35
- ClearLCD 77
- Comentariu audio 90
- Condiții de utilizare 108
- Conectare player DVD 21
- Conectarea la sursa de alimentare 7
- Conexiune antenă 8
- Conexiune SCART, sugestii 16
- Conexiune YPbPr, sugestii 16
- Consolă de jocuri, conectare 22
- Contactați Philips 104
- Contrast 72
- Contrast, contrast dinamic 75
- Contrast, contrast perfect 75
- Contrast, contrast video 75
- Contrast, Contrast video 3D 73
- Contrast, Gamma 76
- Contrast, mod de contrast 75
- Contrastul luminii de fundal 72
- Contrastul luminii de fundal 3D 73
- Control culori, resetare 74
- Control parental 35
- Copiere listă canale 95
- Copiere listă canale, încărcare 96
- Copiere listă canale, copiere 95
- Copiere listă canale, versiunea curentă 96
- Culoare 72
- Culoare, Accentuare culoare 73
- Culoare, control culori 74
- Culoare, Nuanță 74
- Culoare, saturație 74
- Culoare, temperatură culoare 73
- Culoare, temperatură culoare personalizată 74
- Căutare vocală 30
- Căști, conectare 22

D

- Decalaj ieșire audio 19
- Deficiențe de auz 89
- Deficiențe de vedere 89
- Deficiențe vedere 90
- Definiție 73
- Depanare 102
- Descrierea audio 90
- Dimensiune pas frecvență 94
- Distanța de vizionare 7
- DMR, Digital Media Renderer 11
- DVB (Digital Video Broadcast) 94
- DVD player 20

E

- EasyLink 15
- EasyLink Activat sau Oprit 15

Echilibrare automată volum 79
European Ecolabel 99

F

Fișiere media, de pe un calculator sau de pe un dispozitiv de stocare conectat la rețea 61
Fișiere media, de pe un hard disk USB 61
Fișiere media, dintr-un serviciu de stocare 61
Fișă de produs 99
Format ieșire audio 19
Format imagine 77
Format imagine, de bază 77
Format imagine, setări avansate 77
Fotografii, clipuri video și muzică 61
Frecvență rețea 94

G

Gamepad, conectare 23
Gamma 76
Ghid de conectivitate 14
Ghid TV 42
Ghid TV, date și informații 42
Ghid TV, memento 42

H

Hard disk USB, instalare 23
Hard disk USB, spațiu pe disc 23
HbbTV 40
HDMI MHL 14
HDMI, ARC 14
HDMI, conexiune DVI 16

I

Ieșire audio - optică, sugestii 16
Imagine în imagine 71
Imagine, claritate 73
Imagine, contrastul luminii de fundal 72
Imagine, culoare 72
Imagine, setări rapide 77
Incredible Surround 78
Incredible surround 3D 78
Instalare rețea 9
Instalare TV 93
Instrucțiuni de siguranță 106

I

iTV 40

J

Joc sau calculator 52
Joc sau calculator, setare 73
Jocuri, joc pe ecran împărțit 58

L

Limbă audio 36
Limbă audio, principal 36
Limbă audio, secundar 36
Limbă subtitrări 36
Limbă subtitrări, principal 36
Limbă subtitrări, secundar 36
Limbă teletext, principală 40
Limbă teletext, secundară 40
Listă de canale 34
Listă de canale, căutare 34
Listă de canale, deschidere 34
Listă de canale, despre 34
Listă de canale, filtrare 34
Logo-uri canale 85

Logoul Philips, luminozitate 27
Luminozitate, logoul Philips 27

M

Magazine video 48
Magazinul Google Play 54
Memorie Internet, ștergere 10
Meniu Acasă 49
Mesaj actualizare canal 93
Miracast™, pornire 65
Mișcare, Clear LCD 77
Mișcare, Perfect Natural Motion 76
Mod Frecvență rețea 94
Mod surround 78

N

Nume rețea TV 10

O

Oprire automată 28
Opțiuni pe un canal 36

P

Pentru pers. cu deficiențe de auz 89
Perfect Natural Motion 76
Player disc Blu-ray, conectați 20
Pornit și Oprit 27
Posturi radio 34
Poziționare TV 7
Probleme la Sistemul Home Theatre 20
Probleme, Canale 103
Probleme, Conexiune, Internet 104
Probleme, Conexiune, Wi-Fi 104
Probleme, HDMI 103
Probleme, Imagine 103
Probleme, Limba meniului 104
Probleme, Sunet 103
Probleme, Telecomandă 102
Probleme, USB 103
Programe, recomandări 47

R

Reducere artefact MPEG 76
Reducerea zgomotului 76
Reinstalare televizor 93
Reparare 104
Rețea cu cablu 10
Rețea wireless 9
Rețea, conectare 9
Rețea, cu cablu 10
Rețea, IP static 10
Rețea, numele rețelei TV 12
Rețea, Pornirea Wi-Fi 11
Rețea, setări 10
Rețea, vizualizarea setărilor 10
Rețea, Wi-Fi Smart Screen 11
Rețea, wireless 9
Rețea, WoWLAN 11
Rețea, WPS 9
Rețea, WPS cu cod PIN 9
Rețea, Ștergere conexiune Wi-Fi Miracast 11

S

Scanare frecvență 94
Selectare video 37
Senzor lumină 83
Setări Android 12
Setări de ieșire audio 19

Setări ecologice 83
Sincronizare audio-video 19
Sincronizarea semnalului audio-video 19
Sistem Home Theatre, multicanal 19
Sistem Home Theatre, sunet 80
Sistem Home Theatre, uniformizare volum 19
Slot standard de interfață 17
Smart Card, CAM 17
Software open source 97
Software, actualizare 97
Standby 27
Stil Ambilight 67
Stil imagine 72
Stil sunet 77
Subtitlu 36
Sunet clar 79
Sunet, Clear Sound 79
Sunet, Echilibrare automată volum 79
Sunet, Incredible surround 3D 78
Sunet, mod surround 78
Sunet, Sunete înalte 78
Sunet, Sunete joase 78
Sunet, Surround 3D automat 79
Sunet, Volum căști 80
Sunete înalte 78
Suport media 61
Surround 3D automat 79

T

Tastatură USB 24
Tastatură USB, conectare 24
Telecomanda EasyLink 15
Telecomandă cu tastatură 31
Telecomandă, accente și simboluri 32
Telecomandă, Azerty 32
Telecomandă, Chirilic 32
Telecomandă, majuscule 31
Telecomandă, Qwerty 32
Telecomandă, Qwerty și Chirilice 31
Telecomandă, tastatură 31
Teletext 39
Televiziune interactivă 40
Televizor interactiv, despre 40
Temporizator de standby 27
Termeni de utilizare, Galerie de aplicații 13
Testați recepția 94
Text 39
Text Digital 39
TV online 47

U

Uniformizarea ieșirii audio 19
Unitate flash USB, conectare 25

V

Verificarea consumului de energie 83
Vizionare 3D 68
Vizionare TV 35
Vizualizare multiplă 71
Volum căști 80

W

Wi-Fi 9
WoWLAN 11

Ș

Ștergere memorie Internet 12
Ștergerea conexiunii Miracast 11



User Manual

FAQ

Chat

Forum

Call

Email

Warranty

www.philips.com/support

България

Грижа за клиента
02 4916 273
(Национален номер)

België/Belgique

Klantenservice/
Service Consommateurs
02 700 72 62
(0.15€/min.)

Bosna i Hercegovina

Potpora potrošačima
033 941 251
(Lokalni poziv)

Republika Srbija

Potpora potrošačima
011 321 6840
(Lokalni poziv)

Česká republika

Zákaznická podpora
228 880 895
(Místní tarif)

Danmark

Kundeservice
3525 8314

Deutschland

Kundendienst
069 66 80 10 10
(Zum Festnetztarif ihres
Anbieters)

Ελλάδα

Τμήμα καταναλωτών
2111983028
(Διεθνής κλήση)

Eesti

Klienditugi
668 30 61
(Kohalikud kõned)

España

Atención al consumidor
913 496 582
(0,10€ + 0,08€/min.)

France

Service Consommateurs
01 57 32 40 50
(coût d'un appel local sauf
surcoût éventuel selon
opérateur réseau)

Hrvatska

Potpora potrošačima
01 777 66 01
(Lokalni poziv)

Indonesia

Consumer Care
0800 133 3000

Ireland

Consumer Care
015 24 54 45
(National Call)

Italia

Servizio Consumatori
0245 28 70 14
(Chiamata nazionale)

Қазақстан Республикасы

байланыс орталығы
810 800 2000 00 04
(стационарлық нөмірлерден
Қазақстан Республикасы
бойынша қоңырау шалу тегін)

Latvija

Klientu atbalsts
6616 32 63
(Vietēlais tarifs)

Lietuva

Klientų palaikymo tarnyba
8 521 402 93
(Vietiniais tarifais)

Luxembourg

Service Consommateurs
2487 11 00
(Appel nat./Nationale Ruf)

Magyarország

Ügyfélszolgálat
(061) 700 81 51
(Belföldi hívás)

Malaysia

Consumer Care
1800 220 180

Nederland

Klantenservice
0900 202 08 71
(1€/gesprek)

Norge

Forbrukerstøtte
22 97 19 14

Österreich

Kundendienst
0150 284 21 40
(0,05€/Min.)

Республика Беларусь

Контакт Центр
8 10 (800) 2000 00 04
(бесплатный звонок по
Республике Беларусь со
стационарных номеров)

Российская Федерация

Контакт Центр
8 (800) 220 00 04
(бесплатный звонок по
России)

Polska

Wsparcie Klienta
22 397 15 04
(Połączenie lokalne)

Portugal

Assistência a clientes
800 780 068
(0,03€/min. – Móvel
0,28€/min.)

România

Serviciul Clienti
031 630 00 42
(Tarif local)

Schweiz/Suisse/Svizzera

Kundendienst/ Service
Consommateurs/Servizio
Consumatori
0848 000 291
(0,04 CHF/Min)

Slovenija

Skrb za potrošnike
01 88 88 312
(Lokalni klic)

Slovensko

Zákaznická podpora
02 332 154 93
(vnútroštátny hovor)

Suomi

Finland Kuluttajapalvelu
09 88 62 50 40

Sverige

Kundtjänst
08 57 92 90 96

Türkiye

Tüketici Hizmetleri
0 850 222 44 66

Україна

Служба підтримки
споживачів
0-800-500-480
(дзвінки зі стаціонарних
телефонів безкоштовні)

United Kingdom

Consumer Care
020 79 49 03 19
(5p/min BT landline)

Argentina

Consumer Care
0800 444 77 49
- Buenos Aires
0810 444 7782

Brasil

Suporte ao Consumidor
0800 701 02 45
- São Paulo
29 38 02 45



All registered and unregistered trademarks are property of their respective owners. Specifications are subject to change without notice. Philips and the Philips' shield emblem are trademarks of Koninklijke Philips N.V. and are used under license from Koninklijke Philips N.V. 2015 © TP Vision Europe B.V. All rights reserved. philips.com