

Register your product and get support at

www.philips.com/welcome



FI KÄYTTÖOPAS

PHILIPS



Country	Number	Tariff
Austria	0810 000205	€0.07/min
Belgium	078250145	€0.06/min
Bulgaria	+3592 489 99 96	local
Croatia	01 3033 754	local
Czech Rep	800142840	free
Denmark	3525 8759	local
Finland	09 2311 3415	local
France	0821 611655	€0.09/min
Germany	01803 386 852	€0.09/min
Greece	0 0800 3122 1280	free
Hungary	0680018189	free
Ireland	01 601 1777	local
Italy	840320086	€0.08/min
Luxembourg	40 6661 5644	local
Netherlands	0900 8407	€0.10/min
Norway	2270 8111	local
Poland	0223491504	local
Portugal	2 1359 1442	local
Romania	1-203-2060	local
Russia	(495) 961-1111	local
Serbia	+381 114 440 841	local
Slovakia	0800 004537	free
Slovenia	01 280 95 22	local
Spain	902 888 784	€0.10/min
Sweden	08 5792 9100	local
Switzerland	0844 800 544	local
Turkey	0800 261 3302	local
UK	0870 900 9070	local
Ukraine	044 254 2392	local

This information is correct at the time of press. For updated contact information, refer to www.philips.com/support.

Sisällysluettelo

1 Tärkeää	3
1.1 Turvallisuus.	3
1.2 Kuvaruudun hoito	4
1.3 Ympäristönsuojelu.	4
2 Televisio	5
2.1 TV:n esittely.	5
3 Aloitus	7
3.1 Television sijoittaminen	7
3.2 Television kiinnittäminen seinään.	7
3.3 Antennikaapelin liittäminen.	8
3.4 Virtajohdon liittäminen	9
3.5 Kaukosäätimen paristojen asettaminen paikoilleen.	9
3.6 Television virran kytkeminen.	9
3.7 Ensiasennus	10
4 Television käyttö	11
4.1 Television virran kytkeminen ja katkaiseminen ja valmiustila	11
4.2 Television katsominen	12
4.3 DVB-C- ja DVB-T-kanavaverkkojen käyttäminen	12
4.4 Ohjelmien katsominen liitetystä laitteista	13
4.5 Teksti-TV	13
5 Lisätietoja television käytöstä	14
5.1 Kaukosäätimen esittely	14
5.2 TV-valikkojen käyttö	16
5.3 Kuva- ja ääniasetusten säätö	18
5.4 Siirtyminen Myymälä- tai Koti-tilaan	22
5.5 Teksti-TV:n lisätoimintojen käyttö.	22

5.6 Suosikkiluetteloiden luominen.	24
5.7 Sähköisen ohjelmaoppaan käyttö	25
5.8 Ajustimien ja lapsilukon käyttö	26
5.9 Tekstitys	27
5.10 Kuvien katselu ja musiikin kuuntelu	28
5.11 Digitaalisten radiokanavien kuuntelu	30
5.12 TV-ohjelmiston päivittäminen	30
6 Kanavien asentaminen	32
6.1 Kanavien asentaminen automaattisesti	32
6.2 Kanavien asentaminen manuaalisesti	33
6.3 Kanavien nimeäminen uudelleen	34
6.4 Kanavien poistaminen tai asentaminen uudelleen	34
6.5 Kanavien järjestäminen uudelleen	35
6.6 Kanavaluettelon päivittäminen manuaalisesti.	35
6.7 Digitaalivastaanoton testaaminen	35
6.8 Esittely	35
6.9 Television tehdasetusten palauttaminen	36
7 Laitteiden liittäminen	37
7.1 Liitännät	37
7.2 Liitännän laadun valinta	38
7.3 Laitteiden liittäminen	40
7.4 Laitteiden asennus	44
7.5 Philips EasyLink	45
7.6 Television digitaalisiin palveluihin valmistautuminen	46
8 Tekniset tiedot	47
9 Vianmääritys	48
10 Hakemisto	51

2008 © Koninklijke Philips Electronics N.V. Kaikki oikeudet pidätetään. Tekniset tiedot voivat muuttua ilman erillistä ilmoitusta. Tavaramerkit ovat Koninklijke Philips Electronics N.V:n tai omistajiensa omaisuutta.

Philips pidättää oikeuden muuttaa tuotteita koska tahansa ilman velvollisuutta muuttaa aiempia varusteita vastaavasti.

Tätä käyttöopasta pidetään riittävänä järjestelmän tarkoitettua käyttöä varten. Jos tuotetta tai sen yksittäisiä moduuleja tai toimintoja käytetään johonkin muuhun kuin tässä määritettyyn tarkoitukseen, niiden kelpoisuudesta ja soveltuvuudesta on pyydetty vahvistus. Philips takaa, että itse materiaali ei riko mitään yhdysvaltalaisista patentteja. Mihinkään muuhun nimenomaiseen tai oletettuun takuuseen ei viitata.

Takuu

Mitkään osat eivät ole käyttäjän huollettavia. Älä avaa tai poista tuotteen sisäosan suojuksia. Korjauksia saa tehdä vain Philipsin asiakaspalveluissa tai valtuutetuissa huoltoliikkeissä. Muussa tapauksessa nimenomainen tai oletettu takuu ei päde. Takuu raukeaa, jos käyttäjä suorittaa minkä tahansa tässä käyttöoppaassa kielletyn toiminnon tai tekee sellaisia säätöjä tai asennuksia, joiden suorittamista ei suositella tai hyväksytty käyttöoppaassa.

Kuvapisteen ominaisuudet

Tässä LCD-tuotteessa on suuri määrä värillisiä kuvapisteitä. Vaikka tehollisten kuvapisteen osuus on vähintään 99,999 %, mustia pisteitä tai kirkkaita valopisteitä (punaisia, vihreitä tai sinisiä) voi näkyä jatkuvasti näytössä. Tämä johtuu näytön rakenteesta (joka noudattaa alan yleisiä standardeja), eikä kyseessä ole toimintahäiriö.

Avoimen lähdekoodin ohjelmisto

Tässä televisiossa käytetään avoimen lähdekoodin ohjelmistoa. Philips lupaa pyydettäessä toimittaa tai tarjota käytettäväksi

lähdekoodia vastaavan kopion, joka on koneellisesti luettavissa ohjelmistonsiirtoon tavallisesti käytettävällä tallennusvälineellä. Philips veloittaa tästä vain lähteen todelliset jakelukustannukset.

Etu on voimassa kolmen vuoden ajan tuotteen ostopäivästä alkaen. Lähdekoodia voi pyytää kirjoittamalla osoitteeseen

Philips Consumer Lifestyle Development Manager
LoB Mainstream Displays
620A Lorong 1, Toa Payoh
Singapore 319762

EMF-standardin vaatimustenmukaisuus

Koninklijke Philips Electronics N.V. valmistaa ja myy kuluttajille monia tuotteita, jotka lähettävät ja vastaanottavat sähkömagneettisia signaaleja, kuten mitkä tahansa muutkin elektroniset laitteet.

Yhtenä Philipsin pääperiaatteena on varmistaa tuotteiden turvallisuus kaikin tavoin sekä noudattaa kaikkia lakisäätteisiä vaatimuksia ja tuotteen valmistusajankohtana voimassa olevia EMF-standardeja.

Philips on sitoutunut kehittämään, tuottamaan ja markkinoimaan tuotteita, joista ei ole haittaa terveydelle.

Philips vakuuttaa, että jos sen tuotteita käsitellään oikein asianmukaisessa käytössä, niiden käyttö on nykyisten tutkimustulosten perusteella turvallista.

Philipsillä on aktiivinen rooli kansainvälisten EMF- ja turvallisuusstandardien kehittämisessä, joten se pystyy ennakoimaan standardien kehitystä ja soveltamaan näitä tietoja tuotteisiinsa jo aikaisessa vaiheessa.

Verkkosulake (vain Iso-Britannia)

Tässä televisiossa voi käyttää hyväksyttyä muottipuristettua pistoketta. Jos verkkosulake on vaihdettava, tilalle on asetettava samanarvoinen sulake kuin pistokkeessa on ilmoitettu (esim. 10 A).

1. Irrota sulakekansi ja sulake.
2. Uuden sulakkeen on oltava BS 1362 -standardin mukainen ja sen on oltava ASTA:n hyväksymä. Jos sulake katoaa, tarkista oikea sulaketyyppi jälleenmyyjältä.
3. Aseta sulakekansi paikalleen.

Laite ei vastaa EMC-direktiivin vaatimuksia, jos pistoke irrotetaan virtajohdosta.

Tekijänoikeus



VESA- ja FDMI-logot sekä VESA:n kiinnityksen yhteensopivuuslogo ovat Video Electronics Standards Associationin tavaramerkkejä.



Dolby Laboratories on antanut luvan valmistukseen. Dolby, Pro Logic ja kaksois-D-symboli , ovat Dolby Laboratoriesin tavaramerkkejä.



BBE Sound, Inc on antanut luvan valmistukseen. BBE, Inc on myöntänyt käyttöoikeuden seuraavien yhdysvaltalaisen patenttien mukaan: 5510752 ja 5736897. BBE ja BBE-symboli ovat BBE Sound Inc:n rekisteröityjä tavaramerkkejä.

Windows Media on Microsoft Corporationin tavaramerkki tai rekisteröity tavaramerkki Yhdysvalloissa ja/tai muissa maissa.

© Kensington ja Micro Saver ovat Acco World Corporationin Yhdysvalloissa rekisteröityjä tavaramerkkejä, ja rekisteröinti on suoritettu tai hakemuksia käsitellään muissa maissa eri puolilla maailmaa. Kaikki muut rekisteröidyt tai rekisteröimättömät tavaramerkit ovat omistajiensa omaisuutta.

1 Tärkeää

Olet tehnyt erinomaisen valinnan ostaessasi Philipsin television!

Lue tämä käyttöopas ennen tuotteen käyttämistä.

Lue huolellisesti tämä luku ja noudata turvallisuus- ja kuvaruudunhoito-ohjeita tarkoin. Takuu ei ole voimassa, jos näitä ohjeita ei ole noudatettu.

Käytä hyväksesi Philipsin tuki ja rekisteröi tuote osoitteessa www.philips.com/welcome.

Television malli- ja sarjanumerot on merkitty laitteen taustapuolelle ja sivulle sekä pakkaukseen.

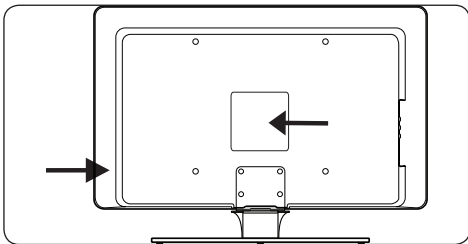

1.1 Turvallisuus

- Yli 25 kiloa painavan television nostaminen ja kantaminen vaatii kaksi ihmistä. Television vääränlainen käsittely voi aiheuttaa vakavia vahinkoja.
 - Jos TV:tä on kuljetettu alhaisessa lämpötilassa (alle 5 °C), avaa pakkaus ja anna TV:n lämmetä huoneen lämpötilaan.
 - Älä altista TV:tä, kaukosäädintä tai säätimen paristoja sateelle tai vedelle, sillä se saattaa aiheuttaa oikosulun.
 - Älä laita nestettä sisältäviä astioita TV:n päälle tai lähelle. Televisioon joutunut neste voi aiheuttaa sähköiskun. Jos TV:n päälle roiskuu vettä, älä käytä TV:tä. Irrota TV:n virtajohto pistorasiasta välittömästi ja anna valtuutetun huoltomiehen tarkistaa TV.
- Älä aseta avoliekkiä (esimerkiksi palavaa kynttilää) tai muuta lämmönlähdettä television, kaukosäätimen tai säätimen paristojen lähelle, sillä se saattaa aiheuttaa tulipalo- tai sähköiskuvaaran.
 - Älä sijoita televisiota ahtaaseen tilaan, kuten kirjahyllyyn. Jätä television ympärille vähintään 10 cm, jotta ilma pääsee kiertämään. Varmista, että ilma pääsee kiertämään vapaasti.
 - Jos asetat television tukevalle ja tasaiselle pinnalle, käytä vain television mukana toimitettua telineettä. Älä siirrä TV:tä, jos jalustaa ei ole kiinnitetty siihen kunnolla.
 - Television kiinnittäminen seinälle on syytä jättää ammattilaisten tehtäväksi. TV:n voi kiinnittää ainoastaan asianmukaiseen seinätelineeseen ja sellaiseen seinään, joka varmasti kestää TV:n painon. Seinäkiinnitys on tehtävä huolellisesti onnettomuuksien ja vahinkojen välttämiseksi. Älä yritä kiinnittää TV:tä seinään itse.
 - Jos TV kiinnitetään kääntyvään telineeseen, varmista, ettei virtajohtoon kohdistu vetoa, kun TV:tä käännetään. Virtajohtoon kohdistuva veto voi aiheuttaa liitoksen löystymisen, josta voi syntyä valokaari ja tulipalo.
 - Irrota TV:n pistoke pistorasiasta ja antenni liitännästään ukkosmyrskyn ajaksi. Älä koske televisioon, sen virtajohtoon tai antennikaapeliin ukkosmyrskyn aikana.
 - Varmista, että virtajohto on helposti irrotettavissa pistorasiasta.
 - TV:n virtajohtoa irrotettaessa varmistettavat asiat:
 1. Katkaise TV:stä virta.
 2. Irrota virtajohto pistorasiasta.

3. Irrota virtajohto TV:n taustapuolella olevasta virtaliittimestä. Vedä virtajohtoa aina pistokkeesta. Älä vedä virtajohdosta.

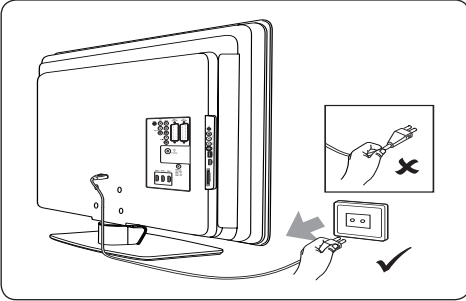

- Kuulokkeiden liiallinen äänenvoimakkuus saattaa vahingoittaa kuuloa pysyvästi. Vaikka kova ääni voi kuulostaa ajan oloon normaalilta, se voi vahingoittaa kuuloa. Suojele kuuloasi, älä kuuntele kuulokkeilla pitkään kovalla äänenvoimakkuudella.

1.2 Kuvaruudun hoito

- Katkaise televisiosta virta ja irrota virtajohto ennen kuvaruudun puhdistamista. Puhdista kuvaruutu pehmeällä, kuivalla liinalla. Älä käytä puhdistusaineita, sillä ne voivat vahingoittaa kuvaruutua.

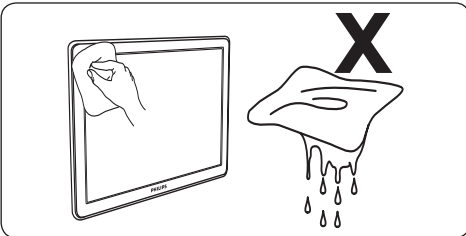

- Jos kuvaruudulle on roiskunut vesipisaroita, pyyhi ne pois mahdollisimman nopeasti.
- Älä kosketa, paina, hankaa tai lyö näyttöä millään kovalla esineellä, koska se voi vahingoittaa näyttöä pysyvästi.
- Vältä liikukumattomia kuvia, jotka viiptyvät kuvaruudussa pitkään. Sellaisia ovat esimerkiksi näyttövalikot, teksti-tv:n sivut, mustat palkit ja pörssikurssitiedot. Jos näitä

kuvia ei voi estää, pienennä kuvaruudun kontrastia ja kirkkautta, jotta kuvaruutu ei vahingoitu.

1.3 Ympäristönsuojelu

Pakkauksen kierrättäminen

Tämän tuotteen pakkaus on tarkoitettu kierrätettäväksi. Lisätietoja pakkauksen kierrättämisestä saat paikallisviranomaisilta.

Vanhan tuotteen hävittäminen

Tuotteesi on valmistettu laadukkaista materiaaleista ja komponenteista, jotka voidaan kierrättää ja käyttää uudelleen. Tuotteesen kiinnitetty yliiviivatu roskakorin kuva tarkoittaa, että tuote kuuluu Euroopan parlamentin ja neuvoston direktiivin 2002/96/EY soveltamisalaan.



Älä hävitä käytettyä laitetta talousjätteiden mukana. Lisätietoja laitteen turvallisesta hävittämisestä saat laitteen jälleenmyyjältä. Jätteiden virheellinen hävittäminen vahingoittaa ympäristöä ja ihmisten terveyttä.

Käytettyjen paristojen hävittäminen

Laitteen mukana toimitetuissa paristoissa ei ole elohopeaa tai kadmiumia. Hävitä kaikki paristot paikallisten ohjeiden mukaisesti.

Virrankulutus

TV kuluttaa minimimäärän energiaa virransäästötilassa, mikä vähentää sen haittavaikutusta ympäristölle. Aktiivinen virrankulutus on merkitty TV:n taustapuolelle.

Laitteen tekniset tiedot ovat nähtävissä tuotteen esitteessä osoitteessa www.philips.com/support.

2 Televisio

Tässä luvussa on tietoja television tavallisimmista säätimistä ja toiminnoista.

2.1 TV:n esittely

Television sivussa olevat painikkeet ja ilmaisimet

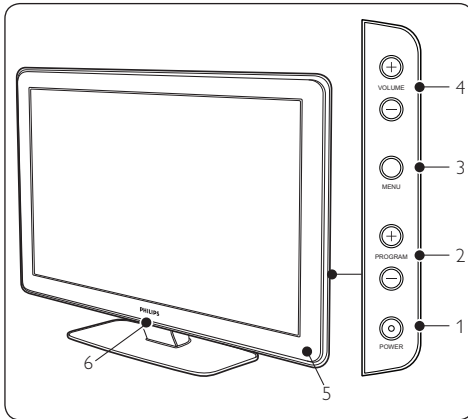

1. **POWER**
2. **PROGRAM +/-**
3. **MENU**
4. **ÄÄNENVOIMAKKUUS +/-**
5. Virran ilmaisim

Television sivussa olevat liittimet

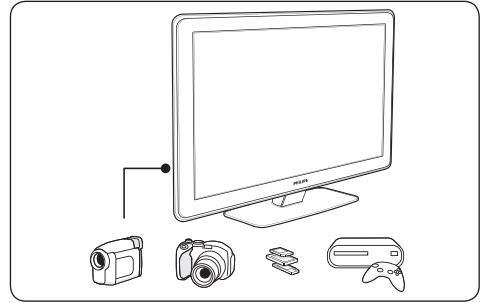

Television sivussa oleviin liittimiin liitetään kameran ja teräväpiirtopelikonsoolin kaltaisia laitteita. Liittimiin voidaan liittää myös kuulokkeet tai USB-muistilaite.

Television takaosan liittimet

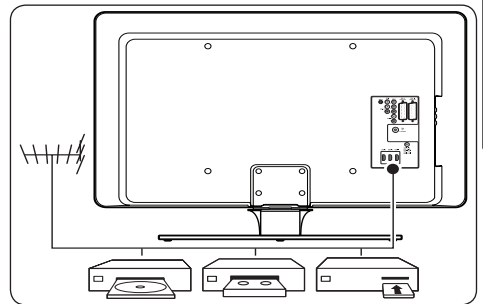

Television takaosassa oleviin liittimiin liitetään antenni sekä HD-soittimen, DVD-laitteen ja videonauhurin kaltaiset kiinteät laitteet.

Huom.

Lisätietoja liitännöistä on luvussa 7 Laitteiden liittäminen.

Kaukosääd

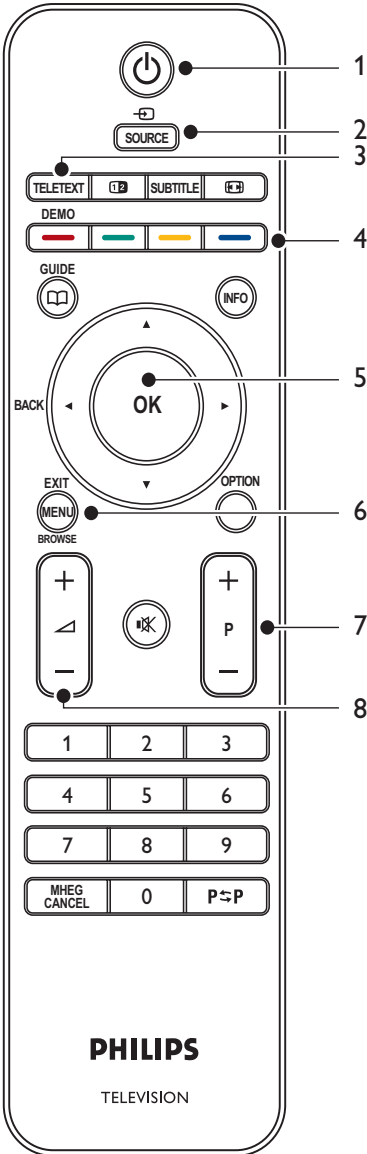

1. **VALMIUSTILA**
2. **SOURCE**
3. **TELETEXT**
4. **VÄRIPAINIKKEET**
vasemmalta: punainen, vihreä, keltainen, sininen
5. **SELAUSPAINIKKEET**
Ylös ▲, alas ▼, vasen ◀, oikea ▶, **OK**
6. **MENU**
7. **PROGRAM +/-**
8. **ÄÄNENVOIMAKKUUS +/-**

Lisätietoja kaukosäätimestä on luvussa 5.1
Kaukosäätimen esittely.

3 Aloitus

Tässä luvussa on tietoja television sijoittamisesta ja asentamisesta. Tiedot täydentävät *Pika-aloitusoppaan* tietoja.

☰ Huom.

Lisätietoja television asentamisesta jalustalle on *Pika-aloitusoppaassa*.

3.1 Television sijoittaminen

Huomioi *luvussa 1.1* esitettyjen turvaohjeiden lisäksi seuraavat television sijoitteluun vaikuttavat seikat:

- Ihanteellinen television katseluetäisyys on kuvaruudun koko kerrottuna kolmella.
- Sijoita televisio niin, että valo ei osu suoraan kuvaruutuun.
- Liitä laitteet ennen television sijoittamista paikalleen.
- Television takaosassa on paikka Kensington-lukolle.

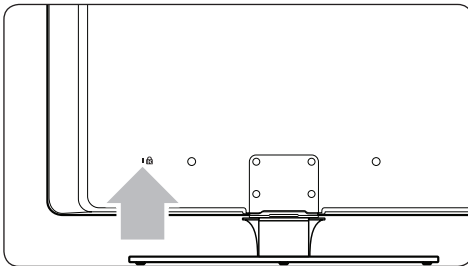

Jos liität televisioon varkauksia ehkäisevän Kensington-lukon (lisävaruste), sijoita TV esimerkiksi lähelle pöytää, johon lukko voidaan helposti kiinnittää.

3.2 Television kiinnittäminen seinään

⚠ VAROITUS

Television kiinnittäminen seinään on syytä jättää ammattihenkilön tehtäväksi. Koninklijke Philips Electronics N.V. ei vastaa virheellisestä tai onnettomuuden tai vahingon aiheuttavasta kiinnityksestä.

Vaihe 1 Hanki VESA-yhteensopiva seinäteline

Hanki TV-ruudun koon mukaan jokin seuraavista seinätelineistä:

TV-ruudun koko (tuumia/cm)	VESA-yhteensopiva seinäteline (millimetrejä)	Erityisohjeet
81 cm	Säädettävä 300 x 300	VESA-yhteensopiva kiinnike on sovitettava mittaan 200 x 300 ennen television kiinnittämistä
94 cm	Kiinteä 300 x 300	Ei
107 cm tai enemmän	Kiinteä 400 x 400	Ei

Vaihe 2 Irrota television jalusta

☹ Huom.

Nämä ohjeet koskevat ainoastaan malleja, joissa on kiinnitettävä jalusta. Jos televisiossa ei ole jalustaa, siirry vaiheeseen 3 Liitä kaapelit.

1. Aseta televisio varovasti ruutu alaspäin pehmeään liinan päälle tasaiselle, tukevalle alustalle. Liinan on oltava riittävän paksu, jotta se suojaa ruutua.

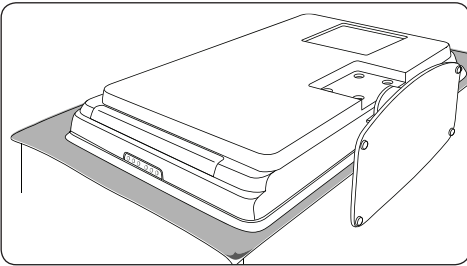

2. Irrota ristipäärüuvitaltalla (lisävaruste) neljä ruuvia, joilla jalusta on kiinnitetty televisioon.

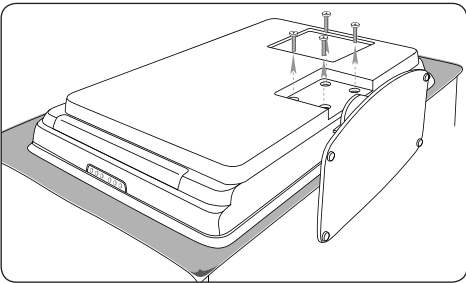

3. Irrota jalusta television alaosasta vetämällä. Säilytä jalustaa ja ruuveja turvallisessa paikassa tulevaa käyttöä varten.

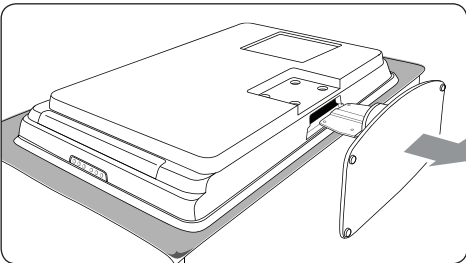

Vaihe 3 Kiinnitä VESA-yhteensopiva seinäteline televisioon

1. Etsi neljä kiinnitysmutteria television takaosasta.

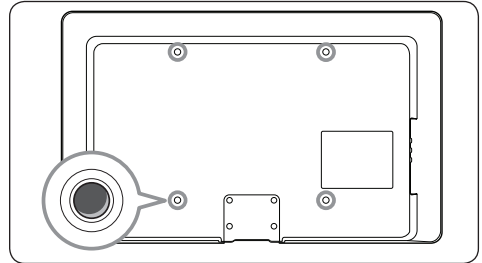

2. Jatka VESA-yhteensopivan seinätelineen mukana toimitettujen ohjeiden mukaisesti.

☹ Huom.

Kun kiinnität VESA-yhteensopivan seinätelineen televisioosi, käytä 32 tuuman malleissa M6-pultteja ja suuremmissa malleissa M8-pultteja (pultteja ei toimiteta television mukana).

3.3 Antennikaapelin liittäminen

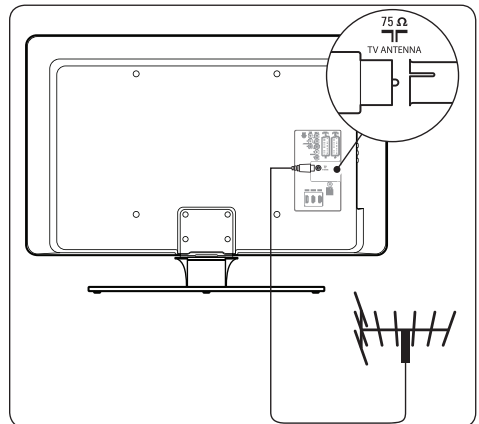

1. Etsi television takaosasta **TV ANTENNA**-liitäntä.
2. Liitä antennikaapelin (lisävaruste) toinen pää television **TV ANTENNA**-liitäntään. Käytä tarvittaessa sovitinta.

- Liitä antennikaapelin toinen pää antenniliitäntään ja varmista, että kaapeli on kiinnitetty kunnolla.

3.4 Virtajohdon liittäminen

⚠ VAROITUS

Varmista, että paikallinen verkkojännite vastaa television takaosaan painettua jännittemerkintää. Älä liitä virtajohtoa, jos jännitteet eivät vastaa toisiaan.

Virtajohdon liittäminen

ⓘ Huom.

Virtaliitännän sijainti vaihtelee televisiomallin mukaan.

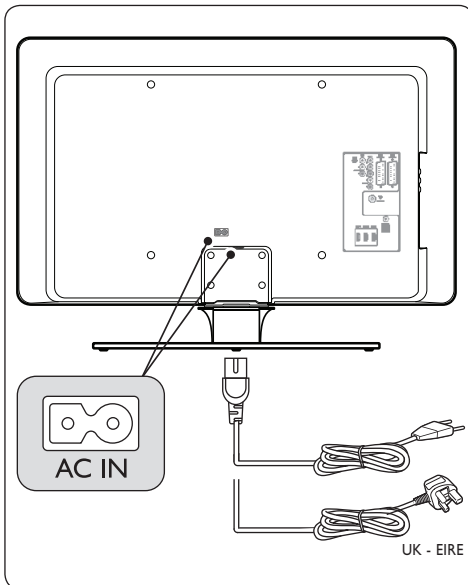

- Etsi **AC IN** -virtaliitäntä television takaosasta.
- Liitä virtajohto **AC IN** -virtaliitäntään.
- Liitä virtajohto pistorasiaan ja varmista, että johto on kiinnitetty kunnolla molemmista päistään.

3.5 Kaukosäätimen paristojen asettaminen paikoilleen

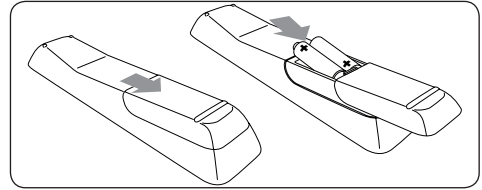

- Avaa kaukosäätimen takaosan paristolokeron kansi.
- Aseta paikoilleen kaksi säätimen mukana toimitettua paristoa (koko AAA, tyyppi LR03). Varmista, että asetat paristot lokeroon oikein. Napaisuus + ja - on merkitty lokeron sisäpuolelle.
- Sulje paristolokeron kansi.

ⓘ Huom.

Poista paristot lokerosta, jos kaukosäädin on käyttämättä pitkään.

3.6 Television virran kytkeminen

Kun kytket televisioon virran ensimmäistä kertaa, tarkista, että virtajohto on kiinnitetty kunnolla. Kytke televisioon virta virtakytkimellä (jos laitteessa on sellainen) ja paina television sivulla olevaa **POWER**-painiketta.

ⓘ Huom.

Tietyissä televisiomalleissa **POWER**-painiketta on painettava noin kahden sekunnin ajan. Äänimerkki ilmaisee, että televisioon on kytketty virta. Television käynnistyminen voi kestää jopa 15 sekuntia.

3.7 Ensiasennus

1. Kun televisioon kytketään virta ensimmäistä kertaa, ruutuun avautuu kielivalikko.

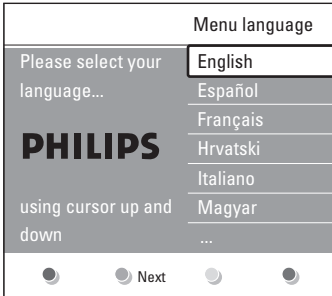

Valitse haluamasi kieli ja jatka television asennusta näyttöohjeiden mukaan.

☰ Huomautus

Jos DVB-C-kaapeli on käytössä, saat kehotuksen valita **Antenni** tai **Kaapeli**. **Antenni**-vaihtoehdolla asennetaan DVB-T-kanavat. **Kaapeli**-vaihtoehdolla asennetaan DVB-C-kanavat.

⚠ VAROITUS

Jätä DVB-C:n **Asetukset** ennalleen, ellei niiden muuttaminen ole välttämätöntä.

⚙ Vihje

Voit asentaa kanavat uudelleen. Katso luku 6 *Kanavien asentaminen*.

4 Television käyttö

Tässä luvussa on tietoja television perustoiminnoista. Tietoja television lisätoiminnoista on luvussa 5 Lisätietoja television käyttämisestä.

4.1 Television virran kytkeminen ja katkaiseminen ja valmiustila

4.1.1 Television virran kytkeminen

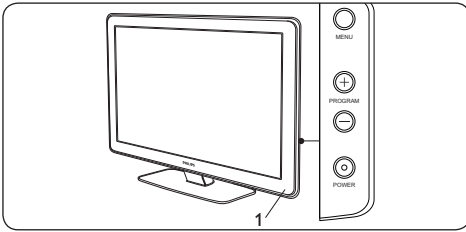

- Jos virran ilmaisin (1) ei ole käytössä, paina television sivussa olevaa **POWER**-painiketta.

4.1.2 Television virran katkaiseminen

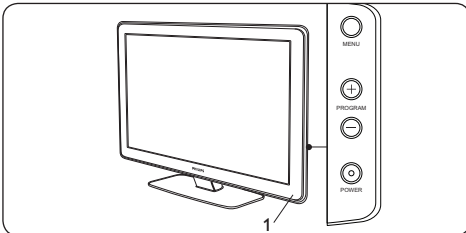

- Paina television sivussa olevaa **POWER**-painiketta.

4.1.3 Television siirtäminen valmiustilaan

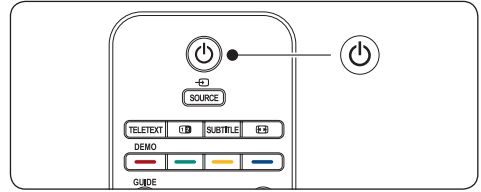

- Paina kaukosäätimen **VALMIUSTILA**-painiketta. Virran ilmaisin siirtyy valmiustilaan (punainen).

* Vihje

Vaikka televisio kuluttaa erittäin vähän virtaa valmiustilassa, energiaa kuluu silti niin kauan kuin laitteen virtajohto on liitetty pistorasiaan. Jos televisiota ei käytetä pitkään aikaan, katkaise siitä virta ja irrota virtajohto pistorasiasta.

4.1.4 Television palauttaminen valmiustilasta

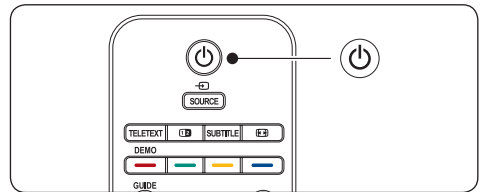

- Jos virran ilmaisin on valmiustilassa (punainen), paina kaukosäätimen **VALMIUSTILA**-painiketta.

☰ Huom.

Jos kaukosäädin ei ole käytettävissä ja haluat palauttaa television valmiustilasta, paina TV:n sivussa olevaa **POWER**-painiketta. Tämä katkaisee televisiosta virran. Kytke televisioon virta painamalla **POWER**-painiketta uudelleen.

4.2 Television katsominen

4.2.1 Kanavien vaihtaminen

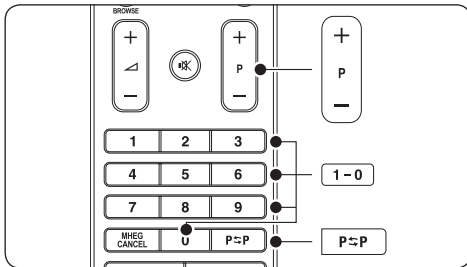

- Paina kaukosäätimessä numeroa (1-999) tai **P +/-** -painikkeita.
- Paina television sivussa olevia painikkeita **PROGRAM +/-**.
- Paina kaukosäätimen **P⇌P** -painiketta, kun haluat palata edelliselle TV-kanavalle.

4.2.2 Kanavien vaihtaminen (digitaalivastaanotin)

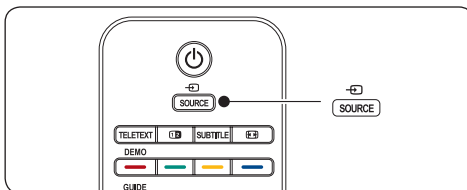

1. Kytke digitaalivastaanottimeen virta.
2. Paina kaukosäätimen **SOURCE**-painiketta ja valitse sitten se tulo, johon digitaalivastaanotin on liitetty.
3. Valitse digitaalivastaanotin **OK**-painikkeella.
4. Valitse televisiokanavat digitaalivastaanottimen kaukosäätimellä.

4.2.3 Äänenvoimakkuuden säätö

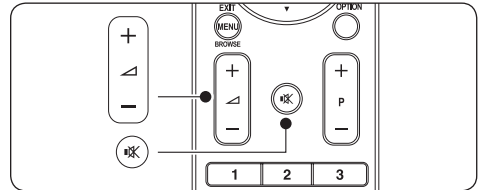

- Paina kaukosäätimen **VOLUME +** tai **-** -painiketta.
- Paina television sivussa olevia painikkeita **VOLUME +** tai **-**.
- Paina kaukosäätimen **MYKISTYS** -painiketta, kun haluat mykistää äänen. Paina **MYKISTYS** -painiketta uudelleen, kun haluat palauttaa äänen.



Huom.

Jos television on liitetty kuulokkeet, säädä niiden äänenvoimakkuus luvussa 5.3.5 *Ääniasetusten säätö* kuvattulla tavalla. Television kaiuttimien äänen mykistäminen vaatii kaukosäätimen **MYKISTYS**-painikkeen painamista. Television kaiuttimien ääni palautuu painamalla **ÄÄNENVOIMAKKUUS +/-** -painikkeita.

4.3 DVB-C- ja DVB-T-kanavaverkkojen käyttäminen

Jos sinulla on asennettuina sekä DVB-C-että DVB-T-kanavat, voit käyttää molempien verkkojen kanavia.

Paina **MENU**.

5. Valitse **TV-valikko > Asennus > Asennustila**.
6. Valitse **Kaapeli** (kun haluat käyttää DVB-C-kanavia) tai **Antenni** (kun haluat käyttää DVB-T-kanavia).
7. Voit myös vaihdella DVB-C- tai DVB-T-kanavien välillä. Katso luku 4.2.1

Kanavien vaihtaminen.

☰ Huomautus

DVB-C- ja DVB-T-kanavien asennusohjeet ovat luvussa 6.1 Kanavien asentaminen automaattisesti.

4.4 Ohjelmien katsominen liitetyistä laitteista

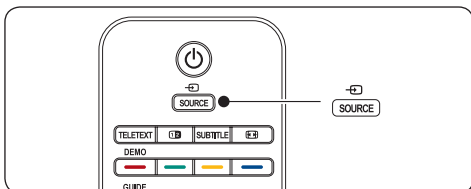

1. Kytke laitteeseen virta.
2. Paina kaukosäätimen **SOURCE**-painiketta ja valitse sitten se tulo, johon laite on liitetty.
3. Valitse laite painamalla **OK**-painiketta.

4.5 Teksti-TV

Useimmat TV-kanavat lähettävät tietoa teksti-TV:n kautta.

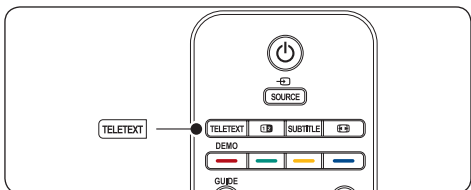

1. Paina kaukosäätimen **TELETEXT**-painiketta. Kuvaruutuun tulee päähakemistosivu.
2. Sivun valinta kaukosäätimellä:
 - Näppäile sivun numero numeropainikkeilla.
 - Paina **P +/-** tai **▲/▼**, jos haluat katsoa seuraavaa tai edellistä sivua.

- Voit valita kuvaruudun alareunassa olevia värillisiä vaihtoehtoja painamalla vastaavaa väripainiketta.

✳️ Vihje

Paina **P↔P** kun haluat palata viimeksi katsomallesi sivulle.

3. Sulje teksti-TV painamalla **TELETEXT**-painiketta uudelleen.

☰ Huom. (vain Iso-Britannia)

Joihinkin digitaalisiin televisiokanaviin liittyy oma digitaalinen teksti-tv-palvelu (esimerkiksi BBC1).

Lisätietoja teksti-TV:stä on luvussa 5.5 Teksti-TV:n lisätoimintojen käyttö.

5 Lisätietoja television käytöstä

Tässä luvussa on tietoja television lisätoiminnoista.

5.1 Kaukosäätimen esittely

Tässä luvussa on tarkempia tietoja kaukosäätimen ominaisuuksista.

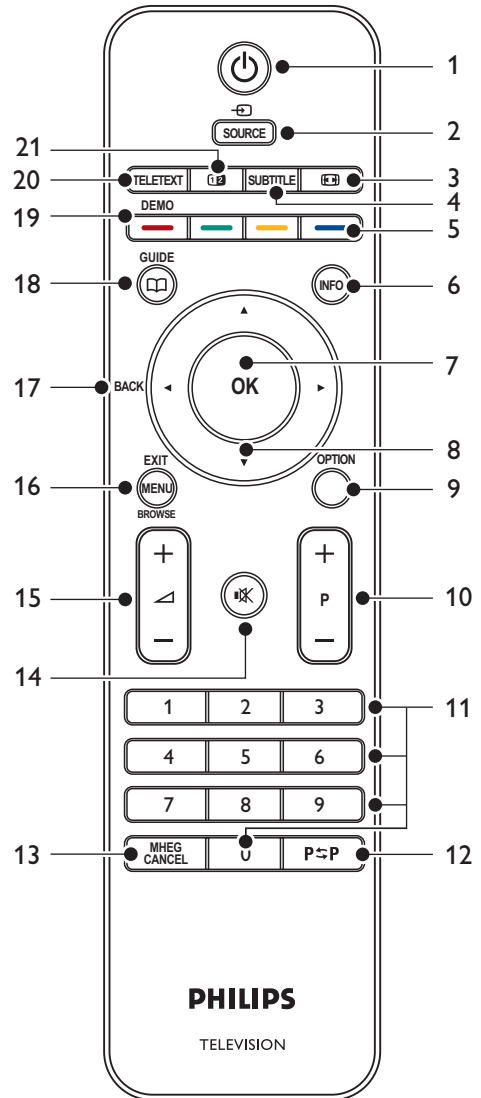

1. **VALMIUSTILA**
TV:n siirtäminen valmiustilaan tai palauttaminen valmiustilasta.
2. **SOURCE**
Liitettyjen laitteiden valinta.
3. **KUVAFORMAATTI**
Kuvaformaatin valinta.
4. **SUBTITLE**
Tekstityksen ottaminen käyttöön tai poistaminen käytöstä.
5. **VÄRIPAINIKKEET**
Tehtävien tai teksti-TV:n sivujen valinta.
6. **INFO**
Mahdollisten ohjelmatietojen näyttäminen.
7. **OK**
Kaikki kanavat -valikon avaaminen tai asetuksen ottaminen käyttöön.
8. **SELAUSPAINIKKEET**
Ylös ▲-, Alas ▼-, Vasen ◀- ja Oikea ▶-painikkeet valikkojen selaamiseen.
9. **OPTION**
Aktivoi **Pikahaku**valikon.
10. **OHJELMA (P) +/-**
Siirtyminen seuraavaan tai edelliseen kanavaan.
11. **NUMEROPAINIKKEET**
Kanavan, sivun tai asetuksen valinta.
12. **EDELLINEN KANAVA**
Palaaminen edelliselle TV-kanavalle.
13. **MHEG CANCEL**
Digitaalisen teksti-tv:n tai interaktiivisten palvelujen peruuttaminen (vain Iso-Britannia).
14. **MYKISTYS**
Äänen mykistäminen ja palauttaminen.
15. **ÄÄNENVOIMAKKUUS +/-**
Äänenvoimakkuuden lisääminen tai vähentäminen.
16. **MENU**
Valikon ottaminen käyttöön tai poistaminen käytöstä.
17. **BACK**
18. **GUIDE**
Sähköisen ohjelmaoppaan ottaminen käyttöön ja poistaminen käytöstä. Vain digitaalisilla televisiokanavilla.
19. **DEMO**
Esittely-valikon ottaminen käyttöön ja poistaminen käytöstä.
20. **TELETEXT**
Teksti-tv:n ottaminen käyttöön tai poistaminen käytöstä.
21. **DUAL SCREEN**
Siirtää nykyisen kanavan tai lähteen kuvaruudun vasempaan reunaan. Teksti-TV näkyy oikealla.

5.2 TV-valikkojen käyttö

Näyttövalikoiden avulla voit asentaa TV:n sekä määrittää kuva- ja ääniasetuksia sekä käyttää toimintoja. Tässä luvussa on tietoja valikkojen selaamisesta.

5.2.1 Päävalikon käyttö

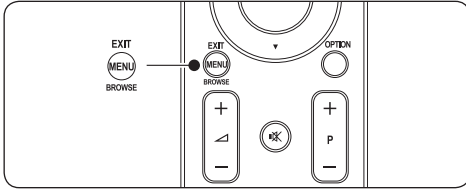

1. Saat päävalikon näkyviin kuvaruutuun painamalla kaukosäätimen **MENU**-painiketta.

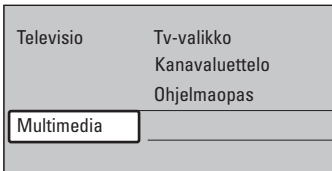

2. Poistu painamalla **MENU**-painiketta.

Päävalikossa on seuraavat vaihtoehdot:

- **TV-valikko**
Tästä valikosta valitaan asennus-, kuva- ja ääniasetuksia ja muiden toimintojen asetuksia.
- **Kanavaluettelo**
Kanavaluettelo tulee kuvaruutuun, kun tämä vaihtoehto valitaan. Suosikkiluettelo luodaan tässä vaihtoehdossa.
- **Ohjelmaopas**
Käytössä, kun digitaaliset kanavat on asennettu, jolloin digitaalisten ohjelmien tiedot ovat näkyvissä. Lisätietoja on luvussa 5.7 Sähköisen ohjelmaoppaan käyttö.
- **Multimedia**
Katsele valokuvia tai toista musiikkia USB-laitteesta. Lisätietoja on luvussa 5.10 Kuvien katselu ja musiikin kuuntelu.

5.2.2 Päävalikon käyttö

Seuraavassa esimerkissä kuvataan päävalikon käyttöä.

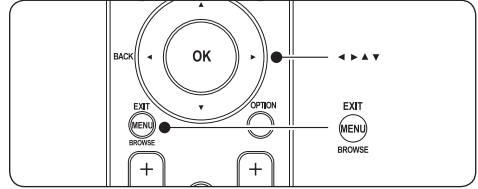

1. Saat päävalikon näkyviin kuvaruutuun painamalla kaukosäätimen **MENU**-painiketta.

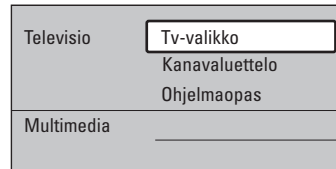

2. Paina ►, kun haluat siirtyä **TV-valikkoon**.

Tv-valikko	Tv-asetukset
Tv-asetukset	Asetukset avustaja
Toiminnot	Palauta smart settings
Asennus	Kuva
Ohjelm. päivitys	Ääni

3. Paina ►, kun haluat siirtyä **TV-asetukset-valikkoon**.

Tv-asetukset	Asetukset avust...
Asetukset avust...	
Palauta smart settings	Aloita nyt
Kuva	
Ääni	

4. Paina ▼ ja valitse **Kuva**.

Tv-asetukset	Kuva
Asetukset avustaja	Kontrasti
Palauta smart settings	Kirkkaus
Kuva	Väri
Ääni	Värisävy
	Terävyys
	Sävy
	Pixel Plus
	HD Natural Motion

5. Paina ►, kun haluat siirtyä **Kuva**-asetuksiin.

Kuva	Kontrasti
Kontrasti	90
Kirkkaus	47
Väri	52
Värisävy	0
Terävyys	4
Sävy	
Pixel Plus	
HD Natural Motion	

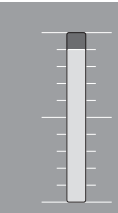

6. Paina ▼ ja valitse **Kirkkaus**.

Kuva	Kirkkaus
Kontrasti	98
Kirkkaus	47
Väri	52
Värisävy	0
Terävyys	4
Sävy	
Pixel Plus	
HD Natural Motion	

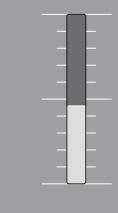

7. Paina ►, kun haluat siirtyä **Kirkkaus**-asetukseen.

Kirkkaus

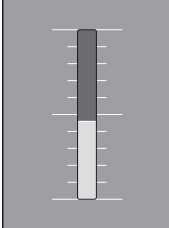

8. Säädä asetusta painamalla ▲- tai ▼-painiketta.

9. Paina ◀, jos haluat palata **Kuva**-asetuksiin, tai lopeta painamalla **MENU**-painiketta.

☰ **Huom.**

Valittavana on lisää vaihtoehtoja, kun digitaaliset kanavat on otettu käyttöön.

5.2.3 Pikahakuvalikon käyttö

Pikahakuvalikossa voi siirtyä suoraan usein käytettäviin valikkovaihtoehtoihin.

☰ **Huom.**

Kun digitaaliset kanavat on otettu käyttöön, vastaavat digitaaliset vaihtoehdot näkyvät **Pikahakuvalikossa**.

1. Paina kaukosäätimen **OPTION**-painiketta.

2. Valitse vaihtoehto ▲- tai ▼-painikkeella:

- **Audiokieli** (digitaalinen)
Lisätietoja on luvussa 5.3.5 Ääniasetusten säätö.
- **Tekstityskieli** (digitaalinen)
Lisätietoja on luvussa 5.9.3 Digitaalisten TV-kanavien tekstityskielen valinta.
- **Tekstitys**
Lisätietoja on luvussa 5.9 Tekstitys.
- **Kuvaformaatti**
Lisätietoja on luvussa 5.3.4 Kuvaformaatin muuttaminen.
- **Ekvalisaattori**
Lisätietoja on luvussa 5.3.5 Ääniasetusten säätö.
- **Kello**

3. Saat valitun asetusvalikon näkyviin painamalla **OK**-painiketta.

4. Säädä valikon asetuksia painikkeilla ▲, ▼, ◀ ja ►.

5. Poistu valikosta painamalla **OPTION**-painiketta.

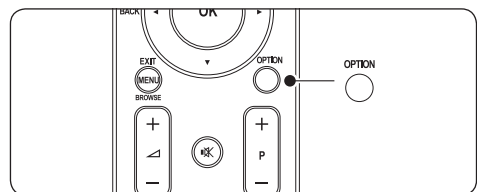

Kellon näyttäminen ja piilottaminen

1. Valitse **Pikahakuvalikossa Kello** ja tuo kello pysyvästi ruutuun painamalla **OK**-painiketta.

Pikahaku
Audio kieli
Tekstikieli
Tekstitys
Kuvaformaatti
Taajuusvastekorjain
Kello

2. Paina **OPTION**-painiketta ja sitten **▲**- tai **▼**-painiketta, jos haluat valita **Kello**-asetuksen uudelleen.
3. Piilota kello painamalla **OK**-painiketta.

5.3 Kuva- ja ääniasetusten säätö

Tässä luvussa on tietoja kuva- ja ääniasetusten säätämisestä.

5.3.1 Asetusavustajan käyttö

Anna **Asetusavustajan** opastaa kuva- ja ääniasetusten määrittämisessä.

1. Paina kaukosäätimen **MENU**-painiketta ja valitse **TV-valikko > TV-asetukset > Asetusavustaja**.
2. Valitse painamalla **►**-painiketta.
3. Valitse **OK**-painikkeella **Aloita nyt**.
4. Käynnistä avustaja kaukosäätimen vihreällä painikkeella.
5. Valitse vasen tai oikea puoli **◀**- tai **▶**-painikkeella.
6. Siirry seuraavaan asetukseen vihreällä painikkeella. Useita asetuksia käsitellään tällä tavoin. Lopuksi asetukset pyydetään tallentamaan.
7. Tallenna kaikki asetukset painamalla vihreää painiketta.

5.3.2 Kuva-asetusten säätö

Tässä luvussa on tietoja kuva-asetusten säätämisestä.

1. Paina kaukosäätimen **MENU**-painiketta ja valitse **TV-valikko > TV-asetukset > Kuva**.

TV-asetukset	Kuva
Asetukset avustaja	Kontrasti
Palauta smart settings	Kirkkaus
Kuva	Väri
Ääni	Värisävy
	Terävyys
	Sävy
	Pixel Plus
	HD Natural Motion
	Dynaaminen kontr.
	Melun vähennys
	MPEG vähentym...
	Värien parannus
	Active control
	Valoanturi
	Kuvaformaatti

2. Siirry luetteloon painamalla **►**-painiketta.
3. Valitse asetus **▲**- tai **▼**-painikkeella:
 - **Kontrasti**
Muuttaa kuvan vaaleiden kohtien tasoa mutta tummia osia ei muuteta.
 - **Kirkkaus**
Muuttaa kuvan valon voimakkuutta.
 - **Väri**
Muuttaa värikkyyttä.
 - **Värisävy**
NTSC-lähetyksissä tämä taso kompensoi värivaihteluja.
 - **Terävyys**
Muuttaa pienten yksityiskohtien terävyyttä.
 - **Sävy**
Määrittää väreihin seuraavat sävyt: **Normaali**, **Lämmin** (punertava) tai **Kylmä** (sinertävä). Voit tehdä oman asetuksen valitsemalla **Sopeuta**.

- **Katselusävy**
Jos **Sävy**-valikossa on valittu **Katselu**, muuta seuraavia arvoja näyttöohjeiden mukaisesti:
 - **R-WP** (punainen valkoinen piste)
 - **G-WP** (vihreä valkoinen piste)
 - **B-WP** (sininen valkoinen piste)
 - **R-BL** (punainen mustantaso)
 - **G-BL** (vihreä mustantaso)
- **Pixel Plus**
Ottaa käyttöön tai poistaa käytöstä **Pixel Plus HD** -asetuksen, joka hienosäätää kunkin pikselin ympäröivien pikselien mukaan. Tästä syntyy yksityiskohtaisempi teräväpiirtokuva.
- **HD Natural Motion**
Poistaa nykimisen ja tuottaa sulavan liiketoiston etenkin elokuvavisaillessä. Määritä tasoksi **Maksimi**, **Minimi** tai **Pois**.
- ☰ **Huom.**
HD Natural Motion ei ole saatavilla kaikkiin malleihin. Tietoja saatavuudesta on tuotteen esitteessä osoitteessa www.philips.com/support.
- **Dynaaminen kontrasti**
Parantaa kuvan kontrastia. Määritä tasoksi **Minimi**, **Keskitaso**, **Maksimi** tai **Pois**. **Keskitasoa** suositellaan.
- **Melun vähennys**
Suodattaa ja vähentää kuvassa olevia häiriöitä. Määritä tasoksi **Minimi**, **Keskitaso**, **Maksimi** tai **Pois**.
- **MPEG artifact vähentyminen**
Poistaa digitaalisen kuvankäsittelyn synnyttämiä häiriöitä. MPEG artifact vähentyminen -toiminto otetaan **käyttöön** tai **poistetaan käytöstä**.
- **Värien parannus**
Värit ovat eloisampia, ja kirkkaiden värien yksityiskohdat näkyvät paremmin. Määritä tasoksi **Minimi**, **Keskitaso**, **Maksimi** tai **Pois**.

- **Active Control**
Säätää kuvaa automaattisesti kuvamateriaalin muuttuessa. Active Control -toiminto otetaan **käyttöön** tai **poistetaan käytöstä**.
- **Valoanturi**
Säätää kuva-asetukset huoneen valaistuksen mukaan. Valoanturi otetaan **käyttöön** tai **poistetaan käytöstä**.
- **Kuvaformaatti**
Lisätietoja on *luvussa 5.3.4 Kuvaformaatin muuttaminen*.

5.3.3 Smart-asetusten käyttö

Kuva-asetusten manuaalisen säätämisen lisäksi älykkäillä asetuksilla voi esimäärittää TV:n kuva- ja ääni-asetukset.

1. Paina kaukosäätimen **MENU**-painiketta ja valitse **TV-valikko** > **TV-asetukset** > **Palauta smart settings**.
2. Siirry luetteloon painamalla ►-painiketta.
3. Valitse ainakin yksi seuraavista asetuksista ▲- tai ▼-painikkeella:
 - **Nykyinen**
Ottaa käyttöön manuaalisesti valitut kuva- ja ääniasetukset.
 - **Standardi**
Ottaa käyttöön luonnolliset kuva- ja ääniasetukset, jotka sopivat useimpiin olohuoneisiin.
 - **Eloisa**
Ottaa käyttöön kirkkaat kuva- ja ääniasetukset, jotka sopivat kirkkaisiin tiloihin.
 - **Elokuva**
Ottaa käyttöön dynaamiset kuva- ja ääniasetukset, jotka luovat täydellisen elokuvateatterielämyksen.
4. Tallenna asetukset vihreällä painikkeella.

5.3.4 Kuvaformaatin muuttaminen

Voit muuttaa kuvaformaattia sisällön mukaan.

1. Paina kaukosäätimen

📺 KUVAFORMAATTI -painiketta. Voit myös painaa **MENU**-painiketta ja valita **TV-valikko > TV-asetukset > Kuva > Kuvaformaatti**.

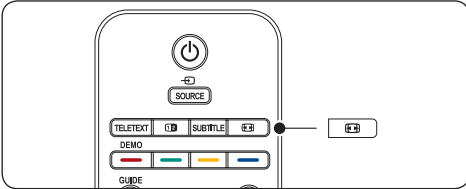

2. Valitse jokin seuraavista kuvaformaateista painamalla ▲- tai ▼-painiketta:

• **Autom. kuvakoko** (ei PC)

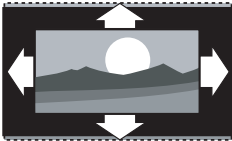

Suurentaa kuvan automaattisesti kuvaruudun kokoiseksi ja tekstitys pysyy näkyvässä.

☹️ **Huom.**

Suosittelemme **Autom. kuvakoko** -asetuksen käyttämistä. Silloin kuva vääristyy mahdollisimman vähän.

• **Superzoomaus** (ei HD)

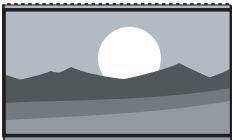

Poistaa 4:3-lähetyksissä esiintyvät mustat palkit ja vääristää kuvaa mahdollisimman vähän.

• **4:3** (ei HD)



Kuva on perinteisessä 4:3-formaatissa.

☹️ **Huom.**

Kuva voi vääristyä, jos **4:3**-kuvaformaatti on jatkuvasti käytössä. Suosittelemme **Autom. kuvakoko** -asetuksen käyttämistä.

• **Movie expand 14:9** (ei HD)

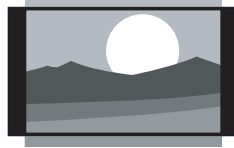

Muuntaa perinteisen 4:3-formaatin kokoon 14:9.

• **Huom.**

Kuva voi vääristyä, jos **14:9**-kuvaformaatti on jatkuvasti käytössä. Suosittelemme **Autom. kuvakoko** -asetuksen käyttämistä.

• **Movie expand 16:9** (ei HD)

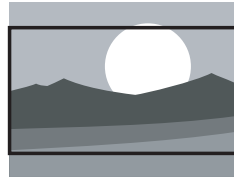

Muuntaa perinteisen 4:3-formaatin kokoon 16:9.

• **Laajakuva**

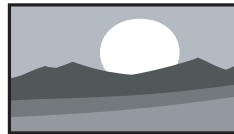

Venyttää perinteisen 4:3-formaatin kokoon 16:9.

• **Skaalaamaton** (vain HD ja PC)

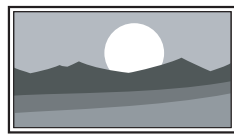

Paras terävyys, joskin ruudun reunoilla voi ilmetä vääristymistä. Tietokoneesta katsottavissa kuvissa voi myös näkyä mustat palkit.

5.3.5 Ääniasetusten säätö

Tässä luvussa on tietoja ääniasetusten säätämisestä.

1. Paina kaukosäätimen **MENU**-painiketta ja valitse **TV-valikko > TV-asetukset > Ääni**.
2. Siirry luetteloon painamalla ►-painiketta.

Tv-asetukset	Ääni
Asetukset avustaja	Taajuusvastekorjain
Palauta smart settings	Äänenvoimakkuus
Kuva	Tasapaino
Ääni	Audio kieli
	Ääni I/II
	Mono/Stereo
	Surround-ääni
	Kuulokevoimakk...
	Autom. äänenvoim...
	Delta-äänenvoim...
	Autom. surround

3. Valitse ainakin yksi seuraavista asetuksista ▲- tai ▼-painikkeella:
- **Ekvalisaattori**
Muuttaa basso- ja diskanttiaäniä. Asetuksia muutetaan valitsemalla vastaava palkki. Voit myös valita esimääritetyn ekvalisaattoriasetuksen väripainikkeilla:

- **Standardi**
Ekvalisaattorin asetukset ovat neutraaleja.
- **Puhe**
Ekvalisaattorin asetukset on maksimoitu puheelle.
- **Multimedia**
Asetukset on maksimoitu erilaisille äänityypeille.
- **Musiikki**
Asetukset on maksimoitu musiikille.

- **Äänenvoimakkuus**
Muuttaa äänenvoimakkuutta.

- ✳ **Vihje**
Äänenvoimakkuutta muutettaessa näkyvän  äänenvoimakkuuspalkin voi ottaa käyttöön tai poistaa käytöstä painamalla kaukosäätimen **MENU**-painiketta ja valitsemalla **TV-valikko > Asennus >**

Esiasetukset. Avaa luettelo painamalla ► ja valitse **Äänenvoimakkuuspalkki Päälle** tai **Äänenvoimakkuuspalkki Pois**.

- **Tasapaino**
Määrittää vasemman ja oikean kaiuttimen tasapainon kuuntelusijainnin kannalta parhaalla mahdollisella tavalla.
 - **Audio kieli**
Näyttää luettelossa digitaalisen kanavan käytettävissä olevat kielet (ei käytettävissä analogisilla kanavilla).
 - **Ääni I/II**
Jos käytettävissä, valitse toinen kahdesta kielestä.
 - **Mono/Stereo**
Jos äänessä esiintyy häiriöitä, voit vaimentaa niitä valitsemalla mono-kuuntelun.
 - **Surround-ääni**
Jos Surround-ääni (Virtual Dolby Surround) on käytettävissä, ota käyttöön sen tilavampi ääni.
 - **Kuulokevoimakkuus**
Muuttaa kuulokkeiden äänenvoimakkuutta.
- ☹ **Huom.**
Kun kuulokkeet on liitetty televisioon, mykistä TV-kaiuttimien ääni painamalla kaukosäätimen **MYKISTYS**-painiketta. TV-kaiuttimien ääni palautetaan painamalla **ÄÄNENVOIMAKKUUS +/-**-painikkeita.
- **Autom. äänenvoimakkuus**
Vähentää esimerkiksi mainosten tai kanavanvaihdon aiheuttamia nopeita äänenvoimakkuuden muutoksia. Valitse **Kytkeyty** tai **Katkaistu**.
 - **Delta-äänenvoimakkuus**
Tasoittaa kanavien tai kytkettyjen laitteiden välisiä äänenvoimakkuuden eroja. Liitettyyyn laitteeseen on siirryttävä, ennen kuin Delta-äänenvoimakkuutta voi vaihtaa.
 - **Automaattinen surround**
Televisiossa otetaan automaattisesti käyttöön lähetyksen paras Surround-ääni. Valitse **Kytkeyty** tai **Katkaistu**.

5.4 Siirtyminen Myymälä- tai Koti-tilaan

1. Paina kaukosäätimen **MENU**-painiketta ja valitse **TV-valikko > Asennus > Esiasetukset > Paikka**.
2. Paina **►**-painiketta, kun haluat siirtyä **Paikka**-valikkoon.
3. Valitse TV-tila **▲**- tai **▼**-painikkeella:
 - **Kauppa**
Asettaa Smart-asetukseksi **Eloisa**-asetuksen, joka sopii kauppaympäristöön. Asetusten muutosmahdollisuudet ovat rajalliset.
 - **Koti**
Kotikäyttäjillä on runsaasti mahdollisuuksia muuttaa television asetuksia.
4. Vahvista **OK**-painikkeella.
5. Poistu painamalla **MENU**-painiketta.

5.5 Teksti-TV:n lisätoimintojen käyttö

Televisiossa on 1 200 sivun muisti, johon tallennetaan televisiolähetysten teksti-TV-sivuja ja -alasivuja. Teksti-TV-muisti hidastaa sivujen lataamista.

5.5.1 Teksti-TV:n alasivujen valinta

Teksti-tv-sivulla voi olla useita alasivuja. Alasivut näytetään pääsivun numeron vieressä olevassa palkissa.

1. Paina kaukosäätimen **TELETEXT**-painiketta.
2. Valitse teksti-TV-sivu.
3. Valitse alasivu **◀**- tai **▶**-painikkeella.

5.5.2 T.O.P.-teksti-TV-lähetysten valinta

T.O.P.-teksti-TV-lähetyksissä (Table Of Pages) voit siirtyä kohteesta toiseen ilman sivunumeroita. Kaikki televisiokanavat eivät lähetä T.O.P.-teksti-tv:tä.

1. Paina kaukosäätimen **TELETEXT**-painiketta.

2. Paina **INFO**-painiketta.

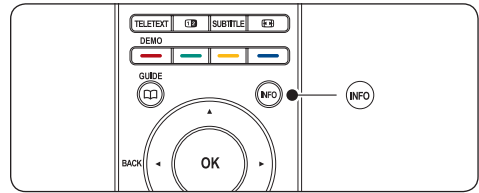

T.O.P.-yhteenvedo tulee näkyviin.

3. Valitse kohde **◀**-, **▶**-, **▲**- tai **▼**-painikkeilla.
4. Siirry sivulle **OK**-painikkeella.

5.5.3 Dual screen -teksti-TV:n käyttö

Dual screen -teksti-TV näyttää nykyisen kanavan tai lähteen kuvaruudun vasemmassa reunassa. Teksti-TV näkyy oikealla.

1. Ota Dual screen -teksti-TV käyttöön painamalla kaukosäätimen **12 DUAL SCREEN** -painiketta.
2. Palaa tavalliseen teksti-TV-näyttöön painamalla uudelleen **12** -painiketta.
3. Sulje teksti-TV painamalla **TELETEXT**-painiketta.

5.5.4 Teksti-TV-haku

Voit siirtyä nopeasti sivunumeroihin liittyviin aiheisiin tai hakea tiettyjä sanoja teksti-tv-sivuilta.

1. Paina kaukosäätimen **TELETEXT**-painiketta.
2. Korosta ensimmäinen sana tai numero **OK**-painikkeella.
3. Siirry seuraavaan sanaan tai numeroon sivulla painamalla **▲**-, **▼**- tai **◀**-, **▶**-painiketta.
4. Etsi korostetun sanan tai numeron sisältävä sivu **OK**-painikkeella.
5. Paina **▲**-painiketta, kunnes mitään sanoja tai numeroita ei ole korostettuna, ja poistu **hakutoiminnosta**.

5.5.5 Teksti-tv-sivujen suurentaminen

Teksti-tv-sivua voi suurentaa, mikä parantaa lukumukavuutta.

1. Paina kaukosäätimen **TELETEXT**-painiketta ja valitse teksti-TV:n sivu.
2. Suurena sivun yläosa painamalla kaukosäätimen **OPTION**-painiketta.

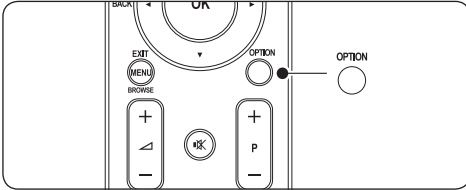

3. Voit katsoa sivun suurennetun alaosan painamalla uudelleen **OPTION**-painiketta.
4. Voit selata suurennettua sivua painamalla ▲- tai ▼-painiketta.
5. Palaa tavalliseen sivukokoon painamalla uudelleen **OPTION**-painiketta.

5.5.6 Teksti-TV-valikon käyttö

Teksti-TV-valikon asetuksilla saat näkyviin piilotettuja tietoja, voit selata alisivuja automaattisesti ja muuttaa merkkiasetuksia.

1. Paina kaukosäätimen **TELETEXT**-painiketta.
2. Paina **MENU**-painiketta. Ruutuun avautuu **Teksti-tv-valikko**.

Valikko	
Näytä	Pois
Alasivujen kierto	Pois
Kieli	Gr. II

3. Valitse vaihtoehto ▲- tai ▼-painikkeella.

- **Näytä**

Piilottaa tai näyttää sivulla olevan piilotiedon, kuten kysymysten vastaukset ja ratkaisut.

- **Alasivujen kierto**

Jos valitulla sivulla on alasivuja,

voit määrittää alasivut kiertämään automaattisesti.

- **Kieli**
Kielissä käytetään erilaisia merkkejä. Jos vaihdat kieltä, vaihda oikeaan kieliryhmään, jotta teksti näkyy oikein.
4. Vaihda asetusta painamalla **OK**-painiketta:
 5. Painamalla **MENU**-painiketta poistut **Teksti-tv-valikosta**.
 6. Sulje teksti-TV painamalla **TELETEXT**-painiketta.

5.5.7 Digitaaliset tekstipalvelut (vain Iso-Britannia)

Joihinkin digitaalisiin televisiokanaviin (esimerkiksi BBC1) sisältyy digitaalinen teksti-tv tai interaktiivisia palveluita. Nämä palvelut toimivat tavallisen teksti-tv:n tavoin. Niissä voi liikkua myös numeron, värin ja siirtymispainikkeiden avulla.

1. Paina kaukosäätimen **TELETEXT**-painiketta.
2. Valitse tai korosta kohteita painamalla ▲-, ▼- tai ◀-, ▶-painikkeita.
3. Valitse vaihtoehto väripainikkeella.
4. Vahvista valinta tai ota se käyttöön **OK**-painikkeella.
5. Peruuta digitaalinen teksti-tv tai interaktiiviset palvelut **MHEG Cancel** -painikkeella.

- **Varoitus**

Digitaalisia teksti-tv-palveluita ei voi käyttää, kun lähetyksessä on tekstitys ja **Tekstitys päälle** on valittuna **Toiminnot**-valikossa. Lisätietoja on *luvussa 5.9 Tekstitys*.

5.5.8 Teksti-tv 2.5:n käyttö

Jos televisiokanava lähettää sitä, Teksti-tv 2.5 tarjoaa enemmän värejä ja laadukkaampia kuvia kuin tavallinen teksti-TV. Teksti-tv 2.5 on käytössä oletuksena.

1. Paina kaukosäätimen **MENU**-painiketta ja valitse **TV-valikko > Asennus > Esiasetukset > Teksti-tv 2.5.**
2. Siirry luetteloon painamalla ►-painiketta.
3. Valitse **Päälle** tai **Pois**.
4. Vaihda asetusta painamalla **OK**-painiketta:

5.6 Suosikkiluetteloiden luominen

Käytä **Kaikki kanavat** -luetteloa tai luo oma TV-kanavien ja radioasemien suosikkiluettelosi. Kaikki perheenjäsenet voivat luoda oman suosikkiluettelonsa.

5.6.1 Suosikkiluettelon valinta

1. Paina kaukosäätimen **OK**-painiketta. Voit myös painaa **MENU**-painiketta ja valita **Kanavaluettelon**. Jos asennus on uusi, ruutuun avautuu **Kaikki kanavat** -luettelo.

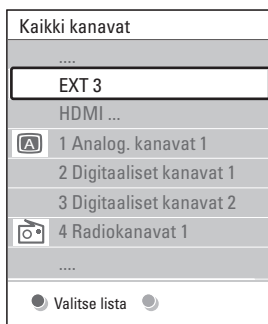

Jos asennus ei ole uusi, avautuu viimeksi avattu suosikkiluettelo.

2. Saat kaikki suosikkiluettelot näkyviin punaisella painikkeella.
3. Valitse luettelo ▲- tai ▼-painikkeella.
4. Paina **OK**-painiketta. Valittu suosikkiluettelo tulee ruutuun.
5. Poistu painamalla **OK**-painiketta uudelleen.

5.6.2 Suosikkiluettelon luominen

1. Paina kaukosäätimen **OK**-painiketta. Viimeksi valittu suosikkiluettelo tulee kuvaruutuun.
2. Saat kaikki suosikkiluettelot näkyviin punaisella painikkeella.
3. Valitse luettelo ▲- tai ▼-painikkeella.
4. Paina **OK**-painiketta.
5. Siirry **Muokkaus**-toimintoon vihreällä painikkeella. Valittu luettelo sisältää täydellisen kanavaluettelon.
6. Korosta jokin kanava painamalla ▲- tai ▼-painiketta.
7. Merkitse valittu kanava (tai poista sen merkintä) **OK**-painikkeella. Kanava lisätään valittuun luetteloon (tai poistetaan siitä).
8. Poistu **Muokkaus**-toiminnosta painamalla uudelleen vihreää painiketta. Muokattu kanavaluettelo tulee uudelleen näkyviin.

5.6.3 Kanavan valinta suosikkiluettelosta

1. Paina kaukosäätimen **OK**-painiketta. Viimeiseksi valittu kanavaluettelo tulee näkyviin.
2. Korosta jokin kanava painamalla ▲- tai ▼-painiketta.
3. Paina **OK**-painiketta. Televisio siirtyy kyseiselle kanavalle.

🌟 Vihje

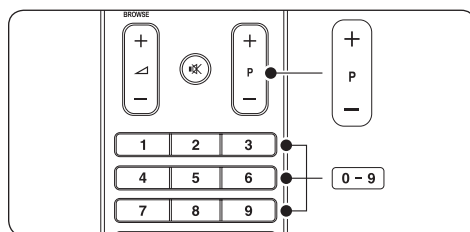

- Paina kaukosäätimen **OHJELMA (P) +/-**-painiketta, kun haluat selata valitsemasi luettelon kanavia.
- Voit valita muita kuin luettelossa olevia kanavia numeropainikkeilla.

5.7 Sähköisen ohjelmaoppaan käyttö

Sähköinen ohjelmaopas on näyttöopas, jossa näytetään digitaalisten TV-ohjelmien luettelo. Opas ei ole käytettävissä analogisilla kanavilla. Voit selata, valita ja tarkastella ohjelmia oppaassa ajan, nimen ja lajin mukaan.

Sähköisiä ohjelmaoppaita on kahdenlaisia, **Nyt ja seuraava** sekä **7 tai 8 päivää**. **Nyt ja seuraava** -opas on aina käytettävissä, mutta **7 tai 8 päivän** opas on käytössä vain joissakin maissa.

Sähköisen ohjelmaoppaan valikossa on seuraavat toiminnot:

- Parhailaan lähetettävien digitaalisten ohjelmien luettelo
- Tulevien ohjelmien näyttö
- Ohjelmien ryhmittely lajin mukaan
- Ohjelmien alkamisen muistutukset
- Sähköisen oppaan suosikkikanavien määrittäminen

5.7.1 Sähköisen oppaan ottaminen käyttöön

Huom.
Kun käytät ensimmäisen kerran sähköistä ohjelmaopasta, voit saada kehotuksen päivittää opas. Toimi näyttöohjeiden mukaisesti.

1. Paina kaukosäätimen  **GUIDE**-painiketta.

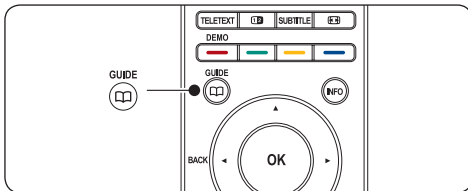

Voit myös painaa **MENU**-painiketta ja valita **Ohjelmaoppaan**.

Oppaita on kahdenlaisia:

Nyt ja seuraava -ohjelmaopas

Ruudussa näkyy tarkat tiedot meneillään olevasta ohjelmasta.

26 BBC1	Ti, 12 Syys	09:17
Nimike: Commonwealth Games		
Info: 7:50 - 12:30 : 280 min.		
.....		
<input type="radio"/> Pois	<input type="radio"/> Seuraava	<input type="radio"/>
Vaihda kanava painamalla - P +.		

tai

7 tai 8 päivän ohjelmaopas

Voi kestää jonkin aikaa, ennen kuin **7 tai 8 päivän** oppaan tiedot tulevat ruutuun. Latautumisen jälkeen ruutuun avautuu TV-ohjelmaluettelo.

 Ohjelmaopas	Ti, 12 Syys		
	Noin	09:55	Seuraava
BBC ONE	07:50	Commonwealth	12:30 Commonwealth
BBC TWO	09:50	Tweenies	10:15 Something Special
five	09:00	The Wright Stuff	10:30 Trisha Goddard
BBC THREE	05:32	This is BBC THREE	12:00 This is BBC THREE
BBC FOUR	05:32	This is BBC FOUR	12:00 This is BBC FOUR
abc1	09:20	Moonlighting	10:15 Daddio
<input type="radio"/> Muistuta	<input type="radio"/> Katso	<input type="radio"/> Asenna ...	<input type="radio"/> Info
13:50 Anastasia		0010 - EEN	

2. Voit käyttää toimintoja väripainikkeilla:

- **Seuraava**
Seuraavan ohjelman tietojen näyttäminen.
- **Muistuta**
Ohjelman merkitseminen muistutukseksi.
- **Katso**
Nykyisen ohjelman katsominen tai kuuntelu.
- **Mene kohtaan...**
Siirtyminen edelliseen tai seuraavaan päivään.
- **Info**
Näyttää tietoja valitusta ohjelmasta, jos käytettävissä.

3. Poistu oppaasta painamalla  **GUIDE**-painiketta.

5.7.2 Lisätietoja 7 tai 8 päivän ohjelmaoppaasta

Esimerkiksi ohjelman tyyppikohtaista hakua ja ohjelmoituja muistuttajia ohjataan Ohjelmaopas-valikossa.

1. Paina kaukosäätimen  **GUIDE**-painiketta.
2. Paina kaukosäätimen **MENU**-painiketta. Kuvaruutuun avautuu **Ohjelmaopas**-valikko.

Ohjelmaopas	Mitä on
Mitä on	12:30 South Today
Ohjelm.tyypikoht...	11:50 Working Lunch
Ohjelm.muistuttajat	11:55 Melrose Place
Suosikki-EPG-kan...	13:00 In aller Freund
Laata EPG-tiedot	

3. Valitse valikkovaihtoehto ▲- tai ▼-painikkeella.
4. Valitse painamalla ►-painiketta.
5. Tee valinta ▲- tai ▼-painikkeella.
6. Aktivoi valinta **OK**-painikkeella tai vihreällä painikkeella.
7. Poistu oppaasta painamalla  **GUIDE**-painiketta.

Huom.

Vain Suosikki-EPG-kanaviksi merkityt kanavat näkyvät **Ohjelmaopas**-valikossa.

5.8 Ajastimien ja lapsilukon käyttö

Tässä luvussa on tietoja television virran kytkemisestä tai sen katkaisemisesta määritettyyn aikaan sekä lapsilukon käyttämisestä.

5.8.1 Television siirtäminen valmiustilaan automaattisesti (Uniajastin)

Uniajastin siirtää television valmiustilaan määritetyn ajanjakson kuluttua.

1. Paina kaukosäätimen **MENU**-painiketta ja valitse **TV-valikko > Toiminnot > Uniajastin**.
2. Siirry ►-painikkeella **Uniajastin**-palkkiin.
3. Aseta aika ▲- tai ▼-painikkeella. Se voi olla enimmillään 180 minuuttia (viiden minuutin välein). Jos asetukseksi määritetään nolla minuuttia, uniajastin kytkeytyy pois päältä.
4. Aktivoi Uniajastin **OK**-painikkeella.

Huom.

Voit halutessasi katkaista televisiosta virran aikaisemmin tai määrittää uuden ajan ajastetun ajan kuluessa.

5.8.2 Virran kytkeminen televisioon automaattisesti (KytKentääjastin)

Ajastin kytkee televisioon virran, ja televisio siirtyy valitulle kanavalle määritettyyn aikaan.

1. Paina kaukosäätimen **MENU**-painiketta ja valitse **TV-valikko > Toiminnot > KytKentääjastin**.
2. Paina ►-painiketta ja siirry **KytKentääjastin**-valikkoon.
3. ▲- tai ▼-, ◀- tai ▶-painikkeilla voit siirtyä valikkovaihtoehtoihin ja määrittää kanavan, viikonpäivän, taajuuden ja alkamisajan.
4. Vahvista **OK**-painikkeella.
5. Poistu painamalla **MENU**-painiketta.

Vihje

Poista KytKentääjastin käytöstä valitsemalla **Pois KytKentääjastin**-valikossa.

5.8.3 TV-kanavien tai liitettyjen laitteiden lukitseminen (Lapsilukko)

Voit estää lapsia katsomasta luvattomia ohjelmia lukitsemalla TV-kanavat tai liitetyt laitteet nelinumeroisella koodilla.

Lapsilukkokoodin asettaminen ja muuttaminen

1. Paina kaukosäätimen **MENU**-painiketta ja valitse **TV-valikko > Toiminnot > Aseta koodi** tai **Muuta koodi**.
2. Siirry koodin asettamistilaan painamalla ►-painiketta.
3. Kirjoita koodi numeropainikkeilla. Näkyviin tulee **Toiminnot**-valikko sekä viesti, jossa vahvistetaan, että koodi on luotu tai sitä on muutettu.

Vihje

Jos unohdat koodin, voit ohittaa olemassa olevat koodit 8888-koodilla.

Lapsilukko-valikkoon siirtyminen

1. Paina kaukosäätimen **MENU**-painiketta ja valitse **TV-valikko > Toiminnot > Lapsilukko** ja paina ►-painiketta.
2. Kirjoita koodi numeropainikkeilla.

Kaikkien kanavien tai liitettyjen laitteiden lukitseminen ja lukituksen poistaminen

1. Valitse **Lapsilukko**-valikossa **Lukko** tai **Lukitus pois**.
2. Paina **OK**-painiketta.

Ohjelmien tai kaikkien kanavien lukitseminen tietystä ajasta lähtien

1. Valitse **Lapsilukko**-valikossa **Katselunesto**.

Lapsilukko	Katselunesto
Lukko	Lukitus alkaa
Katselunesto	Kanavalukitus
Lukitus pois	Vanhempien luok...

2. Paina ►-painiketta ja siirry **Katselunesto**-valikkoon.
3. Paina ►-painiketta uudelleen ja siirry **Lukitus alkaa** -valikkoon.
4. Valitse **Kytkeyty** ja **Ajastinlukko** on käytössä.
5. Paina ◀.
6. Valitse **Aika**.
7. Paina ►-painiketta.
8. Anna aika ▲- tai ▼- ja ►-painikkeilla.
9. Paina **OK**-painiketta.

Yhden tai usean kanavan tai liitetyn laitteen lukitseminen

1. Valitse **Lapsilukko**-valikossa **Katselunesto**.
2. Valitse painamalla ►-painiketta.

3. Paina ▲- tai ▼-painiketta ja valitse **Kanavalukitus**.
4. Paina ►-painiketta.
5. Valitse lukittava tai avattava kanava tai laite painamalla ▲- tai ▼-painiketta.
6. Lukitse tai avaa kanava tai laite kunkin valinnan kohdalla painamalla **OK**-painiketta.

Ikäluokituksen asettaminen

Jotkin digitaalikanavien ohjelmat on luokiteltu iän mukaan. Voit asettaa television näyttämään ohjelmia ikäluokituksen mukaan.

1. Valitse **Lapsilukko**-valikossa **Katselunesto**.
2. Valitse painamalla ►-painiketta.
3. Paina ▲- tai ▼-painiketta ja valitse **Vanhempien luokittelu**.
4. Paina ►-painiketta.
5. Paina ▲- tai ▼-painiketta ja valitse haluamasi ikäluokitus.
6. Paina **Menu**-painiketta, kun haluat poistua **Lapsilukko**-valikosta.

5.9 Tekstitys

Voit ottaa tekstityksen käyttöön kaikilla TV-kanavilla. Tekstitys lähetetään teksti-TV- tai digitaalisina DVB-T-lähetysinä. Digitaalisissa lähetyksissä voit valita tekstityskielen.

5.9.1 Analogisten TV-kanavien tekstityksen ottaminen käyttöön

1. Valitse analoginen televisiokanava.
2. Paina kaukosäätimen **TELETEXT**-painiketta.
3. Kirjoita tekstityssivun kolminumeroinen sivunumero.
4. Sulje teksti-TV painamalla **TELETEXT**-painiketta.
5. Paina kaukosäätimen **MENU**-painiketta ja valitse **TV-valikko > Toiminnot > Tekstitys**.
6. Siirry luetteloon painamalla ►-painiketta.

Tv-valikko	Toiminnot
Tv-asetukset	Tekstitys
Toiminnot	Tekstityskieli
Asennus	Unijastin
Ohjelm. päivitys	Lapsilukko
	Aseta/muuta koodi
	Kytentääjastin
	Yleinen liittymä
	Esittely

7. Paina ▲- tai ▼-painiketta ja valitse **Päälle**, kun haluat tekstityksen näkyvän aina, tai **Mute-toiminnossa**, jos haluat tekstityksen näkyvän vain silloin, kun ääni on mykistetty kaukosäätimen  -painikkeella.

8. Paina **OK**-painiketta, kun haluat palata **Toiminnot**-valikkoon.

Huom.

Tekstitys otetaan käyttöön näiden ohjeiden mukaisesti erikseen kullakin analogisella kanavalla.

5.9.2 Digitaalisten TV-kanavien tekstityksen ottaminen käyttöön

Toista luvussa 5.9.1 Analogisten TV-kanavien tekstityksen ottaminen käyttöön esitetyt vaiheet 5-8.

5.9.3 Digitaalisten TV-kanavien tekstityskielen valinta

Huom.

Kun valitset digitaalisen televisiokanavan tekstityskielen seuraavien ohjeiden mukaisesti, **Asennus**-valikossa valittu ensisijainen tekstityskieli ohitetaan väliaikaisesti.

1. Paina kaukosäätimen **MENU**-painiketta ja valitse **TV-valikko > Toiminnot > Tekstityskieli**.
2. Siirry valittavissa olevien kielten luetteloon ►-painikkeella.
3. Valitse tekstityskieli ▲- tai ▼-painikkeella.
4. Paina **OK**-painiketta.

5.10 Kuvien katselu ja musiikin kuuntelu

Liitä televisioon ulkoinen USB-muistilaite ja katso kuvia (vain JPEG) tai kuuntele musiikkia (vain MP3 tai lineaarinen PCM).

Huom.

Philips ei vastaa siitä, että televisio ei mahdollisesti tue USB-muistilaitetta tai, että tallennetut tiedot saattavat vahingoittua tai kadota.

5.10.1 USB-muistilaitteen liittäminen televisioon

Kytke televisioon virta ja liitä USB-muistilaite television sivulla olevaan USB-porttiin. Päävalikko tulee automaattisesti kuvaruutuun ja USB-laitteen nimi näkyy korostettuna **Multimedia**-kohdan vieressä.

Televisio	Tv-valikko
	Kanavaluettelo
	Ohjelmaopas
Multimedia	

Huom.

Lisätietoja television sivuliitännöistä ja USB-portista on luvussa 7.1 Liitännät.

5.10.2 USB-muistilaitteen irrottaminen

Varoitus

Irrota USB-laite aina seuraavien ohjeiden mukaisesti, ettei laite tai sen sisältämät tiedostot vahingoitu.

1. Paina kaukosäätimen **MENU**-painiketta, kun haluat poistua **Multimedia**-valikosta.
2. Odota viisi sekuntia ja irrota USB-laite.

5.10.3 Kuvien katselu

1. Kun olet liittänyt USB-muistilaitteen televisioon, paina ►-painiketta ja siirry **Multimedia**-valikkoon. **Kuva** on

korostettu.

USB	Kuva
<input checked="" type="checkbox"/> Kuva	<input type="checkbox"/> Afrika_2001
<input type="checkbox"/> Musikki	<input type="checkbox"/> Paris_2006
	<input type="checkbox"/> My_car.jpg
	<input type="checkbox"/> Jean.jpg
	<input type="checkbox"/> Mary.jpg

2. Paina ►, kun haluat siirtyä **Kuva**-kansioon.
3. Valitse USB-laitteesta kuva tai kuva-albumi ▲- tai ▼-painikkeella.

Kuva	Afrika_2001
<input checked="" type="checkbox"/> Afrika_2001	<input type="checkbox"/> Kenya.jpg
<input type="checkbox"/> Paris_2005	<input type="checkbox"/> Congo.jpg
<input type="checkbox"/> My_car.jpg	<input type="checkbox"/> Victoria.jpg
<input type="checkbox"/> Jean.jpg	<input type="checkbox"/> Dakar.jpg
<input type="checkbox"/> Mary.jpg	<input type="checkbox"/> Cairo.jpg

Afrika_2001	Afrika_2001
<input checked="" type="checkbox"/> Kenya.jpg	
<input type="checkbox"/> Congo.jpg	
<input type="checkbox"/> Victoria.jpg	
<input type="checkbox"/> Dakar.jpg	
<input type="checkbox"/> Cairo.jpg	

4. Valitse katsottava kuva tai käynnistä albumissa olevien kuvien diaesitys **OK**-painikkeella.
 - Keskeytä diaesitys **OK**-painikkeella. Käynnistä esitys uudelleen painamalla **OK**-painiketta.
 - Suorita ruudun alareunassa näkyvä toiminto painamalla jotakin kauko-ohjaimen väripainiketta.
 - Sinisellä painikkeella voit pysäyttää esityksen ja saada käyttöösi lisätoimintoja. Jos alareunassa oleva toimintopalkki ei ole näkyvässä, saat sen näkyviin painamalla jotakin väripainiketta.
5. Valitse toinen kuva tai albumi ◀-painikkeella.

Diaesitysasetukset

- **Ei yksityiskohtia/Lisää**
Näyttää kuvan nimen, päivämäärän, koon ja seuraavan kuvan.
- **Siirtotavat**
Näyttää saatavissa olevat kuvien siirtotyylit. Valitse ▲- tai ▼-painikkeella ja aktivoi **OK**-painikkeella.
- **Näyttöaika**
Määrittää kuvien siirron väliajan: **Lyhyeksi**, **Keskinkertaiseksi** tai **Pitkäksi**.
- **Kierrä**
Kiertää kuvaa.
- **Zoom**
Näyttää valittavat suurennokset.
- **Aloita esitys / Pysäytä esitys**
Aloittaa tai pysäyttää diaesityksen.

5.10.4 Kuvien näyttäminen pikkukuvina

Pikkukuvien avulla voit katsella kuva-albumeita esittelymuodossa.

1. Valitse kuva-albumi.
2. Paina ►, kun haluat siirtyä kuvaluetteloon.
3. Paina vihreää painiketta.
4. Korosta kuva ▲- tai ▼-, ◀- tai ▶-painikkeella.
5. Siirry kuvaan **OK**-painikkeella.
6. Paina ◀-painiketta, kun haluat palata pikkukuvanäkymään.
7. Palaa kuvaluetteloon painamalla vihreää painiketta uudelleen.

5.10.5 Musiikin kuuntelu

1. Kun olet liittänyt USB-muistilaitteen televisioon, paina ►-painiketta ja siirry **Multimedia**-valikkoon.
2. Valitse **Musiikki** ja paina sitten ▶-painiketta ja siirry **Musiikki**-kansioon.
3. Valitse kappale tai musiikkialbumi ▲- tai ▼-painikkeella.

4. Toista valittu kappale tai albumi painamalla **OK**-painiketta.

Musiikkiasetukset

- **Ei yksityiskohtia / Lisää**
Näyttää tiedoston nimen.
- **Uusinta yksi/kaikki**
Toista kappale tai albumi uudelleen.
- **Satunnaistoisto**
Toistaa kappaleita satunnaisessa järjestyksessä.

5.10.6 Diaesitys ja musiikki

Voit katsella tallennettuja kuvia diaesityksenä niin, että musiikki soi taustalla.

1. Valitse ensin musiikkialbumi ja paina **OK**-painiketta.
2. Valitse näytettävä kuva-albumi ja paina **OK**-painiketta.

5.11 Digitaalisten radiokanavien kuuntelu

Jos digitaalisia lähetyksiä on saatavana, digitaaliset radiokanavat asennetaan automaattisesti asennuksen aikana. Lisätietoja digitaalisten radiokanavien järjestyksen muuttamisesta on luvussa 6.5 Kanavajärjestyksen muuttaminen.

1. Paina kaukosäätimen **OK**-painiketta.
Kuvaruutuun avautuu **Kaikki kanavat** -valikko.
2. Valitse radiokanava numeropainikkeilla.
3. Paina **OK**-painiketta.

5.12 TV-ohjelmiston päivittäminen

Philips yrittää jatkuvasti parantaa tuotteitaan. Suosittelemme TV-ohjelmiston päivittämistä, kun uusia päivityksiä on saatavilla. Tarkista päivitykset osoitteesta www.philips.com/support.

5.12.1 Nykyisen ohjelmistoversion tarkistaminen

- Paina kaukosäätimen **MENU**-painiketta ja valitse **TV-valikko > Ohjelmiston päivitys > Nykyinen ohjelmistotieto**.

5.12.2 Ohjelmistopäivitysten saatavuuden tarkistaminen

Philips lähettää ajoittain tietoja ohjelmistopäivityksistä osana digitaalista lähetystä.

- Paina kaukosäätimen **MENU**-painiketta ja valitse **TV-valikko > Ohjelmiston päivitys > Ilmoitus**.

5.12.3 Ohjelmiston päivittäminen (digitaaliset lähetykset)

Jos käytössä on digitaalinen DVB-T-lähetys, ohjelmistopäivitykset tulevat televisioon automaattisesti. Jos ruutuun tulee kehoitus päivittää ohjelmisto, toimi seuraavasti:

- Valitse **Nyt** (suositus), jos haluat päivittää ohjelmiston heti.
- Valitse **Myöhemmin**, jolloin saat uuden päivityskehotuksen myöhemmin.
- Voit poistua päivityksestä valitsemalla **Peruuta** (ei suositella). Jos peruutat päivityksen, päivitä ohjelmisto manuaalisesti painamalla **MENU**-painiketta ja valitsemalla **TV-valikko > Ohjelmiston päivitys > Paikallinen päivitys**. Noudata näyttöön tulevia ohjeita.

5.12.4 Ohjelmiston päivittäminen (analogiset lähetykset)

☰ Huom.

Varmista ennen päivittämistä seuraavat asiat:

- Varaa päivittämiseen aikaa.
 - Pidä saatavilla USB-muistilaite, jossa on vähintään 64 Mt vapaata tilaa.
 - Varmista, että käytettävissä on tietokone, jossa on USB-portti ja Internet-yhteys.
1. Paina kaukosäätimen **MENU**-painiketta ja valitse **TV-valikko > Ohjelmiston päivitys > Päivitysavustaja**.
 2. Valitse **Aloita nyt**.
 3. Liitä televisioon USB-muistilaite ja paina vihreää painiketta. USB-laitteeseen kopioidaan ID-tiedosto.
 4. Lopeta painamalla vihreää painiketta.
 5. Liitä USB-muistilaite tietokoneeseen.
 6. Selaa tietokoneessa USB-muistilaitteeseen ja kaksoinapsauta Update-HTML-tiedostoa.
 7. Suorita päivitykset näytön ohjeiden mukaisesti.

6 Kanavien asentaminen

Kun asennat televisiota ensimmäisen kerran, saat kehotuksen valita valikkokielen ja asentaa kaikki TV-kanavat ja mahdolliset digitaaliset radiokanavat automaattisesti.

Tässä luvussa on tietoja kanavien uudelleenasetuksesta sekä muista hyödyllisistä kanavanasennustoiminnoista.

☰ Huomautus

Kanavien uudelleenasetaminen muokkaa **Kaikki kanavat** -luetteloa.

6.1 Kanavien asentaminen automaattisesti

Tässä luvussa on tietoja kanavien automaattisesta hakemisesta ja asentamisesta. Ohjeet koskevat sekä digitaalisia että analogisia kanavia.

Vaihe 1 Valikkokielen valitseminen

☰ Huomautus

Siirry vaiheeseen 2 *Maan valitseminen*, jos kieliasetukset ovat kunnossa.

1. Paina kaukosäätimen **MENU**-painiketta ja valitse **TV-valikko > Asennus > Kielet > Valikkokieli**.

Kielet	Valikkokieli
Valikkokieli	<input checked="" type="radio"/> English
Ensisijainen ääni	<input type="radio"/> Español
Toissijainen ääni	<input type="radio"/> Français
Ensisijainen teksti	<input type="radio"/> Hrvatski
Toissijainen teksti	<input type="radio"/> Italiano
Ensisijainen teksti-TV	<input type="radio"/> Magyar
Toissijainen teksti-TV	...
Kuulemisvaikeus	

2. Paina ►-painiketta ja siirry **Valikkokieli**-valikkoon.
3. Paina ▲ tai ▼ ja valitse kieli.
4. Vahvasta painamalla **OK**.

5. Paina ◀ kahdesti, kun haluat palata **Asennus**-valikkoon.

Asennus	Kielet
Kielet	Valikkokieli
Aikavyöhyke	Ensisijainen ääni
Kanavan asennus	Toissijainen ääni
Esiasetukset	Ensisijainen teksti
Liitännät	Toissijainen teksti
Tehdasasetukset	Ensisijainen teksti-TV
	Toissijainen teksti-TV

6. Valikkokielen lisäksi **Kielet**-valikossa voi määrittää seuraavat kieliasetukset (vain digitaaliset kanavat):
 - **Ensisijainen/toissijainen audiokieli**
Valitse digitaalisten kanavien ensisijainen ja toissijainen audiokieli.
 - **Ensisijainen/toissijainen tekstityskieli**
Valitse digitaalisten kanavien ensisijainen ja toissijainen tekstityskieli.
 - **Ensisijainen/toissijainen teksti-TV:n kieli**
Valitse digitaalisten kanavien ensisijainen ja toissijainen teksti-TV:n kieli.
 - **Kuulemisvaikeus**
Valitse **Päälle**, kun haluat tekstityksen näkyvän ensisijaisen ja toissijaisen audiokielen ohessa.

Vaihe 2 Maan valitseminen

Valitse asuinmaasi. TV asentaa ja järjestää kanavan maasi mukaiseen järjestykseen.

☰ Huomautus

Siirry vaiheeseen 3 *Antenni- tai kaapelikanavien valinta*, jos maa-asetukset ovat oikein.

1. Paina **Asennus**-valikossa ▼-painiketta ja valitse **Kanavan asennus**.
2. Siirry luetteloon painamalla ►. **Automaattinen asennus** on korostettu.
3. Paina ► ja valitse **Aloita nyt**.
4. Vahvasta painamalla **OK**.

- Valitse maa painamalla ▲ tai ▼.
- Paina **Seuraava**.

Vaihe 3 Antenni- tai kaapelikanavien (vain DVB-C) valitseminen

Huomautus
Tämä vaihtoehto on näkyvässä vain, jos DVB-C (Digital Video Broadcasting-Cable) on tuettu maassasi. Siirry vaiheeseen 4 Kanavien asentaminen, jos DVB-C ei ole käytettävissä maassasi.

- Paina ▲ tai ▼ ja valitse **Antenni** tai **Kaapeli**.
Kun valitset **Antenni**, asennat antenniverkon DVB-T (Digital Video Broadcasting-Terrestrial) -kanavat.
Kun valitset **Kaapeli**, asennat kaapeliverkon DVB-C-kanavat.
- Paina **Seuraava**.

Vaihe 4 Kanavien asentaminen

Televisio etsii ja tallentaa kaikki saatavilla olevat digitaaliset ja analogiset TV-kanavat sekä kaikki saatavilla olevat digitaaliset radiokanavat.

VAROITUS
Jos valitset **Kaapeli** vaiheessa 3 *Antenni- tai kaapelikanavien valitseminen*, **Asetukset-**valikko tulee näyttöön. Muuta näitä asetuksia vain, jos DVB-C-tarjoaja ilmoittaa asetusten **Verkon taajuus**, **Verkkotunnus** ja **Symbolinopeus** arvot. Huomaa, että jos **Taajuushaku** -asetukseksi valitaan **Täysi haku**, asennusaika pitenee merkittävästi.

- Aloita asennus painamalla **Aloita**.
Asennus saattaa kestää muutamia minuutteja.
- Kun asennus on valmis, paina **Viimeistely** palataksesi **Asennus**-valikkoon.
- Poistu painamalla **MENU**-painiketta.

Huomautus
Jos käytössäsi on sekä DVB-T että DVB-C ja haluat katsella molempien verkkojen kanavia, kanavien asennus on tehtävä kahteen kertaan – kerran DVB-T- ja kerran DVB-C-kanaville. Kun kanavat on asennettu, voit vaihdella näiden kanavien välillä. Katso luku 4.3 *DVB-C- ja DVB-T-kanavaverkkojen käyttäminen*.

Vihje
Kun digitaaliset televisiokanavat on haettu, asennettujen kanavien luettelossa voi olla tyhjiä kanavanumeroita. Lisätietoja asennettujen kanavien nimien vaihtamisesta, kanavien uudelleenjärjestämisestä ja kanavien poistamisesta on luvussa 6.5 *Kanavien järjestäminen uudelleen*.

6.2 Kanavien asentaminen manuaalisesti

Tässä luvussa on tietoja analogisten TV-kanavien etsimisestä ja tallentamisesta manuaalisesti.

Vaihe 1 Järjestelmän valitseminen

Huomautus
Siirry vaiheeseen 2 *Uusien TV-kanavien etsiminen ja tallentaminen*, jos järjestelmäasetukset ovat kunnossa.

- Paina kaukosäätimen **MENU**-painiketta ja valitse **TV-valikko > Asennus > Kanavan asennus > Analog.: Manuaalinen asennus**.

Kanavan asennus	Analog.: Manuaalinen asennus
Automaattinen asennus	Järjestelmä
Asennuksen päivitys	Haku
Asennustila	Hienosäätö
Digitaalinen: koevastaanotto	Tallenna nykyinen kanava
Analog.: Manuaalinen asennus	Tallenna uutena kanavana
Järjestä uudelleen	

- Paina ► ja siirry **Kanavan asennus**-valikkoon. **Järjestelmä** näkyy

korostettuna.

3. Paina ► ja siirry **Järjestelmä**-luetteloon.
4. Paina ▲ tai ▼ ja valitse maa tai alue.
5. Paina ◀, kun haluat palata **Kanavan asennus** -valikkoon.

Vaihe 2 Uusien TV-kanavien etsiminen ja tallentaminen

1. Paina kaukosäätimen **MENU**-painiketta ja valitse **TV-valikko > Asennus > Kanavan asennus > Analog.: Manuaalinen asennus > Haku**.
2. Paina ►-painiketta ja siirry **Haku**-valikkoon.
3. Paina punaista painiketta ja kirjoita kolminumeroinen taajuusluku kaukosäätimen numeropainikkeilla. Voit myös hakea seuraavan kanavan automaattisesti painamalla vihreää painiketta.
4. Paina ◀-painiketta, kun uusi kanava löytyy.
5. Tallenna uusi kanava uuteen kanavanumeroon valitsemalla **Tallenna uutena kanavana**.
6. Valitse painamalla ►-painiketta.
7. Paina **OK**-painiketta. **Valmis** tulee ruutuun.
8. Poistu painamalla **MENU**-painiketta.

6.2.1 Analogisten kanavien hienosäätö

Voit hienosäätää analogisia kanavia manuaalisesti, jos niiden vastaanotto on huono.

1. Paina kaukosäätimen **MENU**-painiketta ja valitse **TV-valikko > Asennus > Kanavan asennus > Analog.: Manuaalinen asennus > Hienosäätö**.
2. Paina ►-painiketta ja siirry **Hienosäätö**-valikkoon.
3. Säädä taajuutta painamalla ▲- tai ▼-painiketta.
4. Paina ◀-painiketta, kun hienosäätö on valmis.

5. Tallenna hienosäädetty kanava nykyiseen kanavanumeroon valitsemalla **Tallenna nykyinen kanava**.
6. Valitse painamalla ►-painiketta.
7. Paina **OK**-painiketta. **Valmis** tulee ruutuun.
8. Poistu painamalla **MENU**-painiketta.

6.3 Kanavien nimeäminen uudelleen

1. Paina kaukosäätimen **MENU**-painiketta ja valitse **TV-valikko > Asennus > Kanavan asennus > Järjestä uudelleen**.
2. Paina ►-painiketta ja siirry **Järjestä uudelleen** -valikkoon.
3. Paina ▲- tai ▼-painiketta **Järjestä uudelleen** -luettelossa ja valitse kanava, jonka haluat nimetä uudelleen.
4. Paina punaista painiketta.
5. Paina ◀- ja ►-painiketta ja valitse merkit tai muuta merkkejä ▲- ja ▼-painikkeilla. Väli, numerot (0-9) ja muut erikoismerkit ovat **z ja A-kirjaimen välissä**.
6. Lopeta painamalla vihreää painiketta tai **OK**-painiketta.

✳ Vihje

Voit poistaa kaikki merkit painamalla keltaista painiketta. Voit poistaa valitut merkit painamalla sinistä painiketta.

6.4 Kanavien poistaminen tai asentaminen uudelleen

Voit poistaa tallennetun kanavan ja asentaa poistetun kanavan uudelleen.

1. Paina kaukosäätimen **MENU**-painiketta ja valitse **TV-valikko > Asennus > Kanavan asennus > Järjestä uudelleen**.
2. Paina ►-painiketta ja siirry **Järjestä uudelleen** -valikkoon.
3. Valitse poistettava tai uudelleen asennettava kanava painamalla ▲- tai ▼-painiketta.
4. Poista kanava tai asenna se uudelleen

painamalla vihreää painiketta.

5. Poistu painamalla **MENU**-painiketta.

6.5 Kanavien järjestäminen uudelleen

1. Paina kaukosäätimen **MENU**-painiketta ja valitse **TV-valikko > Asennus > Kanavan asennus > Järjestä uudelleen**.
2. Paina ►-painiketta ja siirry **Järjestä uudelleen** -valikkoon.
3. Valitse uudelleen järjestettävä kanava painamalla ▲- tai ▼-painiketta.
4. Siirrä kanavaa ylöspäin luettelossa keltaisella painikkeella. Siirrä kanavaa alaspäin luettelossa sinisellä painikkeella.
5. Poistu painamalla **MENU**-painiketta.

6.6 Kanavaluettelon päivittäminen manuaalisesti

Jos televisio on valmiustilassa, päivitys suoritetaan joka aamu. Päivitys vertaa kanavaluetteloon tallennettuja kanavia ohjelmakanavan kanaviin. Jos jokin kanava ei ole saatavilla, se poistetaan automaattisesti kanavaluettelosta.

Automaattisen päivityksen lisäksi voit päivittää kanavaluettelon manuaalisesti.

1. Paina kaukosäätimen **MENU**-painiketta ja valitse **TV-valikko > Asennus > Kanavan asennus > Asennuksen päivitys**.
2. Paina ►-painiketta ja siirry **Asennuksen päivitys** -valikkoon. **Aloita nyt** on korostettu.
3. Paina **OK**-painiketta.
4. Aloita päivitys painamalla vihreää painiketta. Tämä voi kestää muutaman minuutin.
5. Kun päivitys on suoritettu, palaa **Kanavan asennus** -valikkoon painamalla punaista painiketta.
6. Poistu painamalla **MENU**-painiketta.

6.7 Digitaalivastaanoton testaaminen

Digitaalisten kanavien laadun ja signaalin voimakkuuden voi tarkistaa. Sen avulla voit muuttaa antennin paikkaa ja testata antennin toimintaa.

1. Paina kaukosäätimen **MENU**-painiketta ja valitse **TV-valikko > Asennus > Kanavan asennus > Digitaalinen: koevastaanotto**.
2. Paina ►-painiketta ja siirry **Digitaalinen: koevastaanotto** -valikkoon.
3. Paina **OK**-painiketta.
4. Käynnistä automaattinen koevastaanotto painamalla vihreää painiketta tai kirjoita itse testattavan kanavan taajuus. Jos signaalin laatu ja voimakkuus on huono, muuta antennin paikkaa ja testaa uudelleen.
5. Kun vastaanotto on hyvä, tallenna taajuus painamalla keltaista painiketta.
6. Palaa **Kanavan asennus** -valikkoon punaisella painikkeella.
7. Poistu painamalla **MENU**-painiketta.

☰ Huom.

Jos digitaalisten lähetysten vastaanotossa on edelleen ongelmia, ota yhteyttä antenniasentajaan.

6.8 Esittely

1. Paina kaukosäätimen punaista painiketta. Voit myös painaa kaukosäätimen **MENU**-painiketta ja valita **TV-valikko > Toiminnot > Esittely**.
2. Paina ►-painiketta ja siirry **Esittely**-valikkoon.
3. Valitse esittely ja paina **OK**-painiketta.
4. Poistu painamalla punaista painiketta.

6.9 Television tehdasasetusten palauttaminen

Television palauttaminen tehdasasetuksiin ottaa käyttöön kuvan ja äänen oletusasetukset. Kanavien asennusasetukset eivät muutu.

1. Paina kaukosäätimen **MENU**-painiketta ja valitse **TV-valikko > Asennus > Tehdasasetukset**.
2. Paina ►-painiketta ja siirry **Tehdasasetukset**-valikkoon. **Nollaa** näkyy korostettuna.
3. Palauta tehdasasetukset painamalla **OK**-painiketta.
4. Poistu painamalla **MENU**-painiketta.

7 Laitteiden liittäminen

7.1 Liitännät

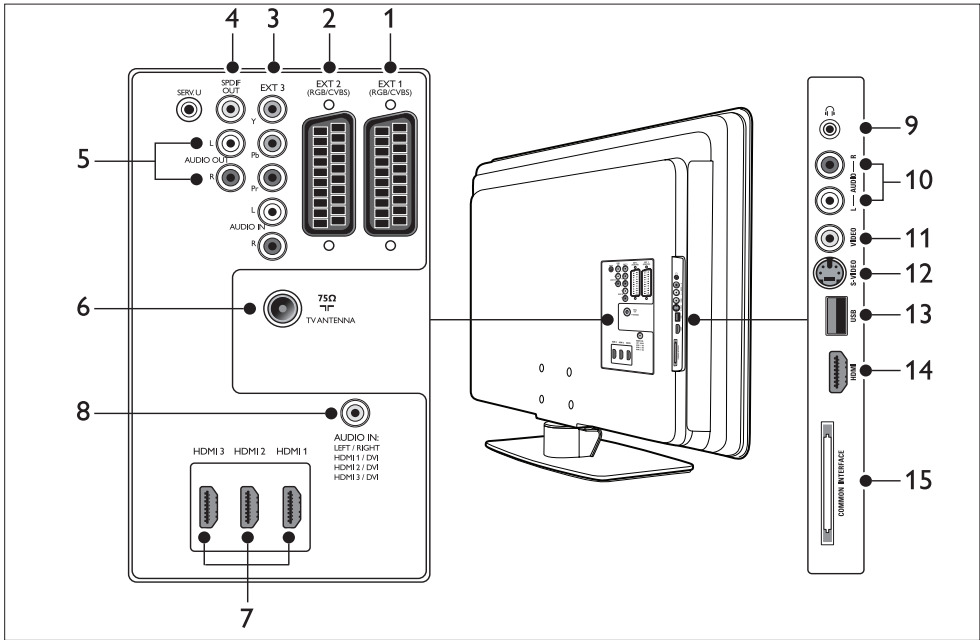

Television takaosan liittimet

1. EXT 1

Ensimmäinen SCART-liitin DVD-soittimille, videonauhureille, digivastaanottimille, pelikonsoleille ja muille laitteille, joissa on SCART-liitin. Tukee Audio L/R-, CVBS-tulo/-lähtö-, RGB-liitäntöjä.

2. EXT 2

Toinen SCART-liitin. Tukee Audio L/R-, CVBS-tulo/-lähtö-, RGB-liitäntöjä.

3. EXT 3

Komponenttideo (Y Pb Pr)- ja Audio L/R -tuloliittimet DVD-soittimille, digitaalivastaanottimille, pelikonsoleille ja muille komponenttivideolaitteille.

4. SPDIF OUT

SPDIF-äänilähtöliitin kotiteattereille ja muille äänentoistojärjestelmille.

5. AUDIO OUT L/R

Äänilähdön RCA-liittimet kotiteattereille ja muille äänentoistojärjestelmille.

6. TV-ANTENNI

7. HDMI 1/2/3

HDMI-tuloliittimet Blu-ray-soittimille, digitaalivastaanottimille, pelikonsoleille ja muille teräväpiirtolaitteille.

☹ Huom.

Käytettävissä olevien HDMI-liittimien määrä vaihtelee televisiomalleittain.

8. AUDIO IN

Miniliitin tietokoneesta tulevalle äänelle (kun tietokone liitetään televisioon DVI-HDMI-sovittimen kautta).

Television sivussa olevat liittimet

9. Kuulokkeet

Stereominiliitin.

10. AUDIO L/R

Audio L/R -tuloliittimet komposiitti- ja S-Video-laitteille.

11. VIDEO

Videon RCA-tuloliittimet komposiittilaitteille.

12. S-VIDEO

S-Video-tuloliittimet S-Video-laitteille.

13. USB

USB-liitin muistilaitteille.

14. HDMI

HDMI-lisäliitin kannettaville teräväpiirtolaitteille.

15. YLEINEN LIITTYMÄ

CA-moduuliliittymä.

7.2 Liitännän laadun valinta

Tässä luvussa on tietoja audiovisuaalisen elämyksen tehostamisesta käyttämällä laitteissa parhaita mahdollisia liittimiä.

Kun olet liittänyt laitteet, ota ne käyttöön *luvun 7.4 Laitteiden asentaminen ohjeiden mukaisesti.*

7.2.1 HDMI - laadukkaita liittimiä

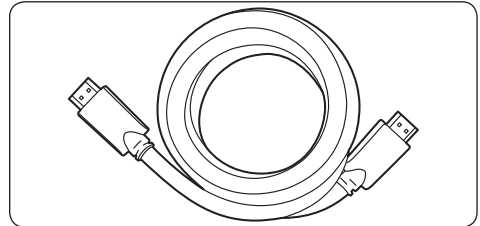

HDMI tuottaa parhaan mahdollisen audiovisuaalisen laadun. Ääni- ja videosignaalit yhdistetään yhteen HDMI-kaapeliin, jolloin television ja HDMI-laitteen välillä on pakkaamaton digitaaliyhteys. Teräväpiirtokuva vaatii HDMI-liitännän. HDMI-kaapelia on käytettävä myös Philipsin EasyLink-liitännässä. Lisätietoja on *luvussa 7.5 Philips EasyLink.*

Vihje

Jos tietokoneessa on vain DVI-liitäntä, käytä DVI-HDMI-sovitinta, kun liität laitteen television taustapuolella olevaan HDMI-liitäntään. Laitteesta on liitettävä erillinen äänikaapeli AUDIO IN -miniliittimeen.

Huom.

Philips HDMI tukee HDCP:tä (High-bandwidth Digital Contents Protection). HDCP on DRM-suojaus (Digital Rights Management), joka suojaaa DVD- ja Blu-ray-levyjen teräväpiirtosisältöä.

7.2.2 Komponentti (Y Pb Pr) - laadukas liitäntä ★★★★★

Komponenttvideoliitännän kuvanlaatu on parempi kuin S-Video- tai komposiittivideoliitäntöjen. Vaikka komponenttideo tukee teräväpiirtosignaalia, kuvanlaatu ei ole niin hyvä kuin HDMI-liitäntää käytettäessä. Signaali on analoginen.

Varmista, että komponenttideokaapelin värit vastaavat television taustapuolen EXT 3 -liitäntöjen värejä. Liitä myös Audio L/R -kaapeli EXT 3:n punaiseen ja valkoiseen Audio L/R -tuloliitäntään.

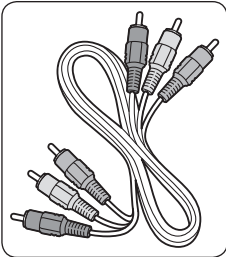

Komponenttideo-kaapeli
- punainen, vihreä, sininen

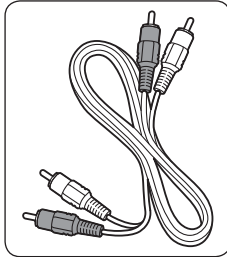

Audio L/R -kaapeli
- punainen, valkoinen

7.2.3 SCART - hyvälaatuinen liitäntä ★★★

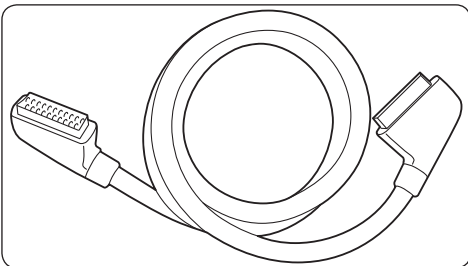

SCART yhdistää ääni- ja kuvaisignaalit yhteen kaapeliin. Äänisignaali on stereofoninen. Videosignaali voi olla komposiitti- tai S-Video-laatuinen. SCART ei tue teräväpiirtovideoita ja on analoginen. Televisiossa on kaksi SCART-liitäntää, EXT 1 ja EXT 2.

7.2.4 S-Video - hyvälaatuinen liitäntä ★★

Analoginen S-Video-liitännän kuvanlaatu on parempi kuin komposiittivideon. S-Video-liitäntää käytettäessä liitä S-Video-kaapeli television sivussa olevaan S-Video-liitäntään. Laitteesta on liitettävä erillinen Audio L/R -kaapeli television sivussa oleviin punaiseen ja valkoiseen Audio L/R -liitäntöihin.

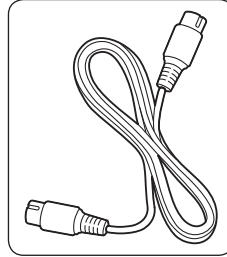

S-Video-kaapeli

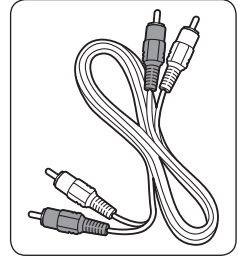

Audio L/R -kaapeli
- punainen, valkoinen

7.2.5 Komposiitti - peruslaatu ★

Komposiittivideo takaa peruslaatuisen analogisen liitännän tavallisesti (keltaisen) video-RCA-kaapelin ja (punaisen ja valkoisen) Audio L/R -RCA-kaapelin yhdistelmänä. Varmista värien vastaavuus liittäessäsi kaapelit television sivussa oleviin Video- ja Audio L/R -komposiittituloliitäntöihin.

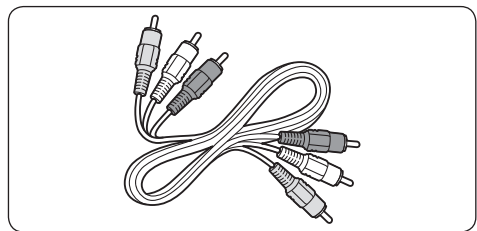

Komposiittivideo/audiokaapeli - keltainen, punainen ja valkoinen

7.3 Laitteiden liittäminen

Tässä luvussa on tietoja erilaisten laitteiden liittamisestä ja liittimien käyttämisestä. Tiedot täydentävät *Pika-aloitusoppaan* tietoja.

⚠ Varoitus

Irrota virtajohto ennen laitteiden liittämistä.

☰ Huom.

Laitteiden liittämiseen voidaan käyttää erilaisia liittimiä saatavuuden ja tarpeen mukaan.

7.3.1 Blu-ray-soitin

Teräväpiirtokuva vaatii HDMI-kaapelin käyttämistä:

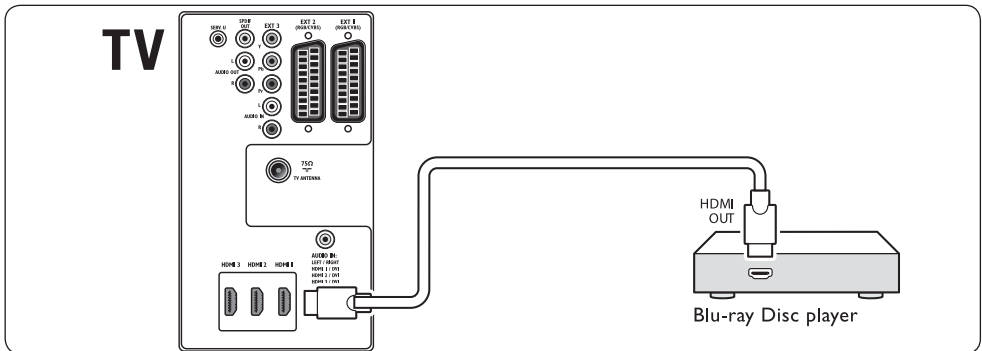

7.3.2 DVD-soitin

Kytke DVD-video SCART-kaapelilla.

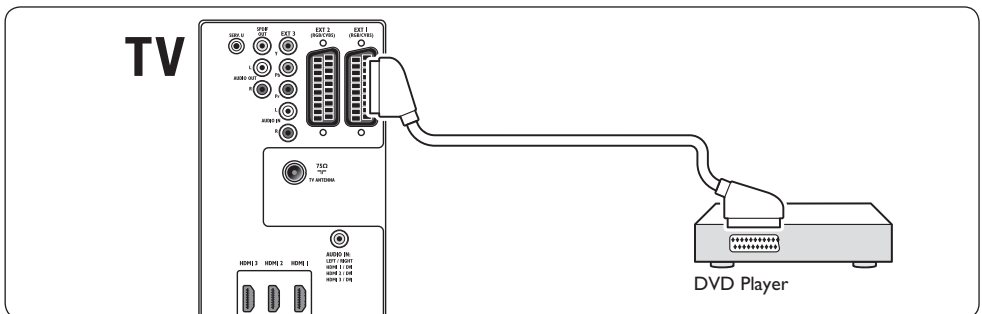

7.3.3 Satelliittivastaanotin

Analogisten kanavien vastaanottaminen antennin kautta ja digitaalisten kanavien vastaanottaminen satelliittivastaanottimen kautta vaatii antennikaapelin ja SCART-kaapelin käyttämistä:

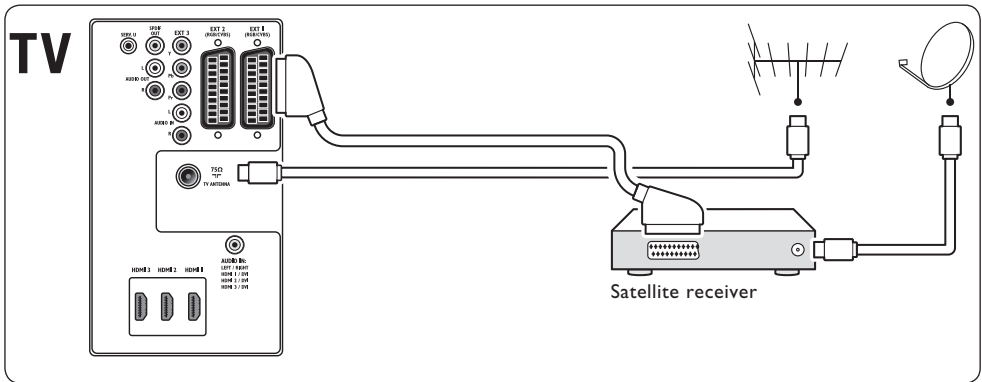

7.3.4 HD-digitaalivastaanotin

Analogisten kanavien vastaanottaminen antennin kautta ja digitaalisten kanavien vastaanottaminen HD-digivastaanottimen kautta vaatii kahden antennikaapelin ja HDMI-kaapelin käyttämistä:

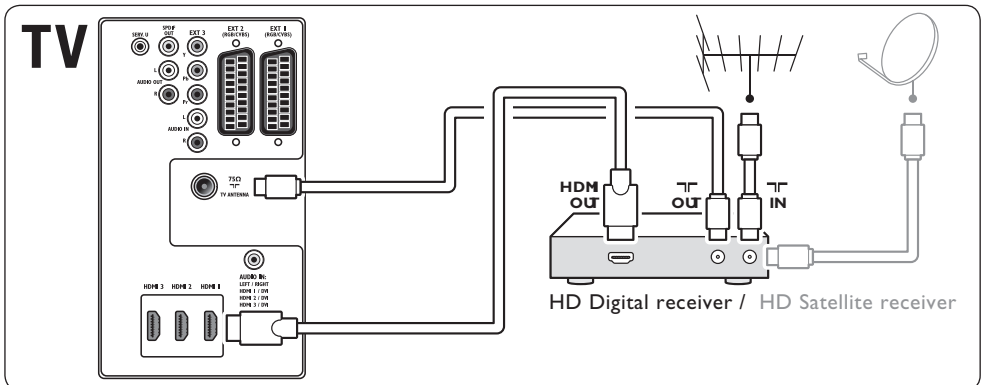

7.3.5 DVD-tallentimen ja digitaalivastaanottimen yhdistelmä

Analogisten kanavien vastaanottaminen antennin kautta ja ohjelmien tallentaminen DVD-tallentimen ja digitaalivastaanottimen yhdistelmällä vaatii kahden antennikaapelin ja yhden SCART-kaapelin käyttämistä:

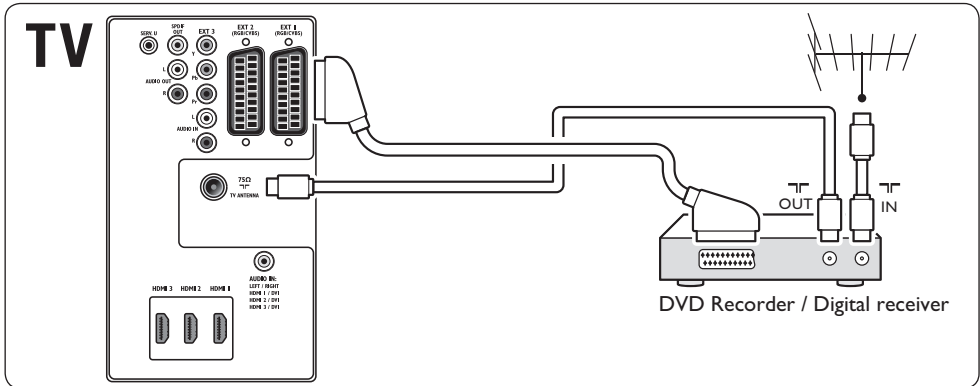

7.3.6 Erillinen DVD-tallennin ja digivastaanotin

Analogisten kanavien vastaanottaminen antennin kautta ja ohjelmien tallentaminen erillisellä DVD-tallentimella ja digivastaanottimella vaatii kolmen antennikaapelin ja kolmen SCART-kaapelin käyttämistä:

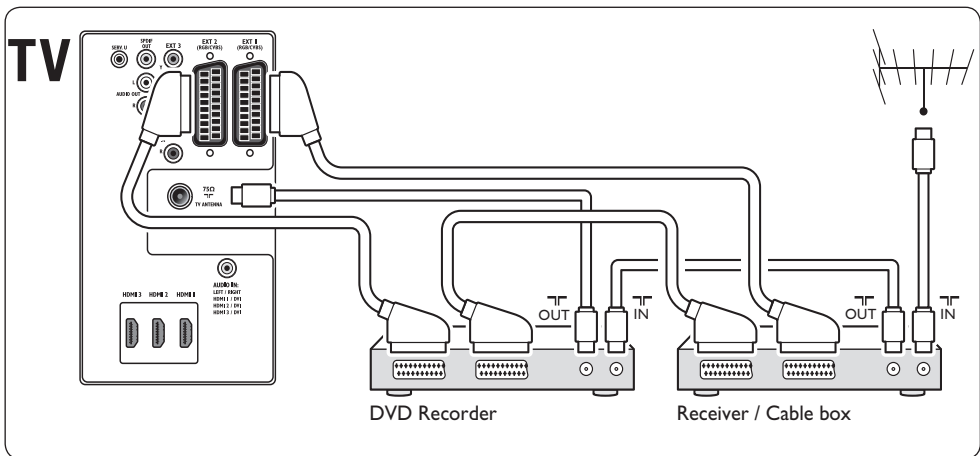

7.3.7 DVD-tallennin ja kotiteatterijärjestelmä

Analogisten kanavien vastaanottaminen antennin kautta, äänen lähettäminen kotiteatterijärjestelmään ja ohjelmien tallentaminen DVD-tallentimella vaatii kahden antennikaapelin, yhden SCART-kaapelin ja yhden digitaalisen äänikaapelin käyttämistä:

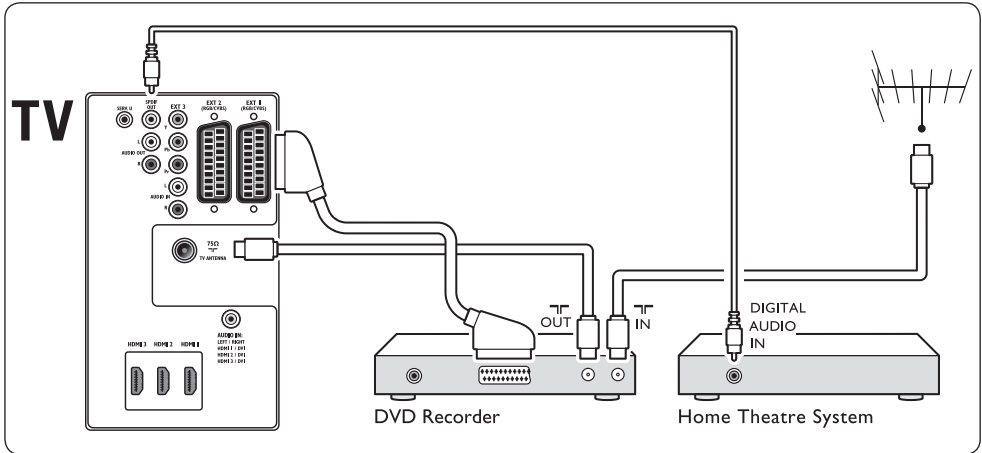

☹ Huom.

Jos käytössä on kotiteatteri tai muu äänentoistojärjestelmä, kuvan ja äänen synkronointi onnistuu parhaiten liittämällä toistolaitteen äänikaapeli televisioon ensin. Ohjaa sitten äänisignaali kotiteatterijärjestelmään tai äänentoistolaitteeseen television taustapuolella olevien ääniliitäntöjen kautta.

7.3.8 Pelikonsoli tai videokamera

Pelikonsolin tai videokameran kätevin liitäntä lienee television sivussa. Voit liittää pelikonsolin tai videokameran esimerkiksi television VIDEO/S-Video- ja AUDIO L/R-liitäntöihin. Myös HDMI-liitin on käytettävissä teräväpiirtolaitteelle.

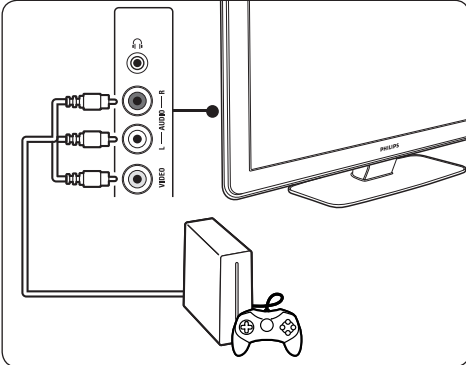

Television taustapuolella olevaan HDMI-liittimeen tai EXT 3 -liittimeen (komponentti) voi liittää pysyvän pelikonsolin tai videokameran.

7.3.9 Tietokone

Ennen tietokoneen liittämistä:

- Aseta tietokoneen näytön virkistystaajuudeksi 60 Hz. Luettelo tietokoneiden erottelukyvystä on *luvussa 8 Tekniset tiedot*.
- Muuta TV-kuvaformaatiksi **Skaalaamaton** noudattamalla ohjeita *luvussa 5.3.4. Muuta kuvaformaatti*.

Tietokoneen liittäminen televisioon

1. Liitä television taustapuolen Liitä television taustapuolen HDMI-liitin tietokoneen DVI-liittimeen HDMI/DVI-kaapelilla tai HDMI/DVI-sovittimen avulla (liitetty HDMI-kaapeliin).
2. Liitä äänikaapeli tietokoneesta television taustapuolen AUDIO IN -miniliitäntään.

☹ Huomaus

Määritä AUDIO IN -miniliitäntä HDMI-liitäntään, kuten kuvataan *luvussa 7.4.3 AUDIO IN -miniliitäntän määrittäminen*.

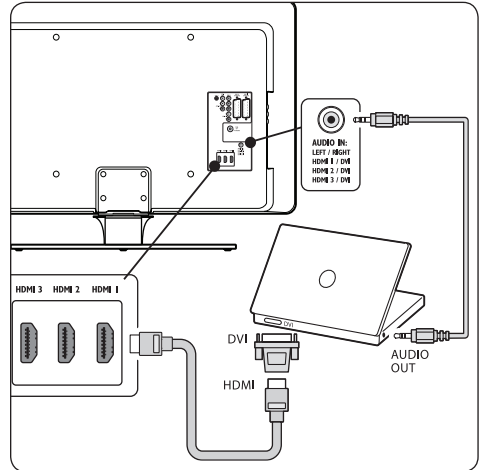

7.4 Laitteiden asennus

Kun kaikki laitteet on liitetty, valitse kuhunkin liittimeen liitetyn laitteen tyyppi.

7.4.1 Laitteiden määrittäminen liittimiin

Valintojen helpottamiseksi ja parhaan signaalin takaamiseksi määritä laite, joka on liitetty television liittimiin.

1. Paina kaukosäätimen **MENU**-painiketta ja valitse **TV-valikko > Asennus > Liitännät**.

Liitännät	EXT 1
EXT 1	Ei mitään
EXT 2	DVD
EXT 3	Blu-ray
HDMI 1	HDD/DVDR
HDMI 2	HD rek.
HDMI 3	Peli
Sivu	VCR
...	...

2. Siirry luetteloon painamalla ►-painiketta.
3. Valitse liitin painamalla ▼- tai ▲-painiketta.
4. Siirry luetteloon painamalla ►-painiketta.
5. Valitse liittimeen liitetty laite painamalla ▼- tai ▲-painiketta.
6. Valitse laite painamalla **OK**-painiketta.
7. Toista vaiheita, kunnes kaikki laitteet on määritetty oikein liittämiin.
8. Poistu painamalla **MENU**-painiketta.

7.4.2 AUDIO IN -miniliitännän määrittäminen

Jos liität äänikaapelin tietokoneesta television taustapuolella olevaan AUDIO IN -miniliitännään, se on määritettävä HDMI-liittimeen.

1. Paina kaukosäätimen **MENU**-painiketta ja valitse **TV-valikko > Asennus > Liitännät > Audio In L/R**.

Litännät	AUDIO IN L/R
...	Ei mitään
EXT 3	HDMI 1
HDMI 1	HDMI 2
HDMI 2	HDMI 3
HDMI 3	
Sivu	
AUDIO IN L/R	

2. Siirry luetteloon painamalla ►-painiketta.
3. Paina ▼- tai ▲-painiketta ja valitse tietokoneen käyttämä HDMI-liitin.
4. Poistu painamalla **MENU**-painiketta.

7.4.3 Kanavadekooderin määrittäminen

Digitaalikanavia purkavat dekooderit voidaan liittää EXT 1- tai EXT 2 (SCART) -liitännään. TV-kanava on määritettävä dekodattavaksi kanavaksi. Määritä liitäntä, johon dekooderi on kytketty.

1. Paina kaukosäätimen **MENU**-painiketta ja valitse **TV-valikko > Asennus > Dekooderi > Kanava**.
2. Siirry luetteloon painamalla ►-painiketta.
3. Valitse dekodattava kanava ▼- tai ▲-painikkeella.
4. Paina ◀-painiketta ja palaa valitsemaan **Tila**.
5. Paina ▼- tai ▲-painiketta ja valitse dekooderin käyttämä liitin.
6. Poistu painamalla **MENU**-painiketta.

7.5 Philips EasyLink

Televisio tukee Philips EasyLink -toimintoa, joka mahdollistaa EasyLink-yhteensopivien laitteiden toiston ja valmiustilaan siirtämisen yhdellä kosketuksella. Yhteensopivat laitteet on liitettävä television HDMI-liitännään ja määritettävä luvun 7.4.1 Laitteiden määrittäminen liittämiin ohjeiden mukaisesti.

7.5.1 EasyLinkin ottaminen käyttöön ja poistaminen käytöstä

1. Paina kaukosäätimen **MENU**-painiketta ja valitse **TV-valikko > Asennus > Esiasetukset > EasyLink**.
2. Valitse **Päälle** tai **Pois**.

7.5.2 Toisto yhdellä painikkeella

Kun olet ottanut EasyLink-toiminnon käyttöön, paina laitteessa toistopainiketta. Televisio kytkee automaattisesti oikean lähteen.

7.5.3 Valmiustila yhdellä painikkeella

Pidä television tai kaukosäätimen  **VALMIUSTILA**-painiketta painettuna vähintään kolme sekuntia. Televisio ja kaikki liitetyt HDMI-laitteet siirtyvät valmiustilaan tai käynnistyvät valmiustilasta.

7.6 Television digitaalisiin palveluihin valmistautuminen

Salattuja digitaalisia TV-kanavia voi purkaa digitaalisten TV-ohjelmien palveluntarjoajan toimittamalla CA-moduulilla ja Smart-kortilla.

CA-moduulin avulla on mahdollista käyttää monenlaisia palveluja (kuten maksullisia TV-kanavia), mutta nämä palvelut vaihtelevat palveluntarjoajien ja palvelujen mukaan. Pyydä lisätietoja palveluista ja käyttöehdot omalta digitaalisten TV-lähetysten palveluntarjoajalta.

7.6.1 CA-moduulin käyttö

VAROITUS

Katkaise televisiosta virta ennen CA-moduulin asettamista paikalleen. Toimi seuraavien ohjeiden mukaan. CA-moduulin vääränlainen asentaminen voi vahingoittaa moduulia ja televisiota.

1. Noudata CA-moduulissa olevia ohjeita. Aseta moduuli varovasti television sivussa olevaan yleiseen liittymään.

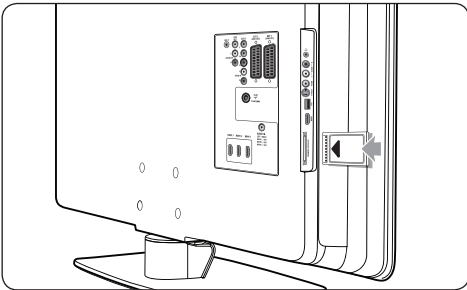

2. Työnnä CA-moduuli niin pitkälle kuin se menee.

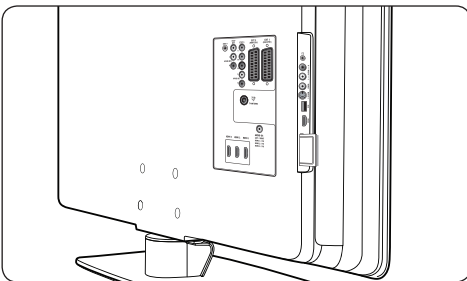

3. Kytke televisioon virta ja odota, että CA-moduuli aktivoituu. Tämä saattaa kestää useita minuutteja.

Huom.

Älä irrota CA-moduulia liittymästä. CA-moduulin poistaminen poistaa digitaaliset palvelut käytöstä.

7.6.2 CA-moduulin palvelujen käyttö

- Kun CA-moduuli on paikallaan ja aktivoitu, paina kaukosäätimen **MENU**-painiketta ja valitse **TV-valikko > Toiminnot > Yleinen liittymä**.

Tämä valikkovaihtoehto on käytettävissä vain, jos CA-moduuli on kunnolla paikallaan ja aktivoitu. Näyttösovellukset ja sisällön toimittava digitaalisten TV-lähetysten palveluntarjoaja.

8 Tekniset tiedot

Tuetut näyttötarkkuudet

• Tietokoneformaatit

Erottelukyky	Virkistystaajuus
640 x 480	60 Hz
800 x 600	60 Hz
1024 x 768	60 Hz
1920 x 1080i	60 Hz
1920 x 1080p	60 Hz

• Videoformaatit

Erottelukyky	Virkistystaajuus
480i	60 Hz
480p	60 Hz
576i	50 Hz
576p	50 Hz
720p	50 Hz, 60 Hz
1080i	50 Hz, 60 Hz
1080p	24 Hz, 25 Hz, 30 Hz
1080p	50 Hz, 60 Hz

Viritin/vastaanotto/lähetys

- Antenni-tuloliitäntä: 75 ohmia, koaksiaalinen (IEC75)
- TV-järjestelmä: DVB COFDM 2K/8K
- Videotoisto: NTSC, SECAM, PAL
- DVB-T (television taustapuolella on luettelo näistä maista)

Multimedia

- Liitäntä: USB
- Toistoformaatit: MP3, lineaarinen PCM, diaesitys (.alb), JPEG

Kaukosäädin

- Tyyppi: RCPF02E08B/RCPF05E08B
- Paristot: 2 x AAA (tyyppi LR03)

Takaliitännät

- EXT 1 (SCART): Audio L/R, CVBS-tulo/-lähtö, RGB
- EXT 2 (SCART): Audio L/R, CVBS-tulo/-lähtö, RGB

- EXT 3: Komponentti (Y Pb Pr), Audio L/R in
- HDMI 1/2/3

☹ Huom.

Mallista riippuen televisiossa voi olla kaksi tai kolme HDMI-tuloliitäntää.

- SPDIF OUT: Digitaalinen audiolähtö (koaksiaalinen-RCA-S/PDIF). Synkronoitu kuvaan.
- AUDIO OUT L/R: analoginen äänilähtö.
- TV-ANTENNI
- AUDIO IN: Miniliitin tietokoneesta DVI-HDMI-sovittimen kautta tulevalle äänelle.

Sivuliitännät

- Kuulokelähtö (stereominiliitäntä)
- AUDIO L/R in
- Video (CVBS) in
- S-Video
- USB
- HDMI
- Yleinen liittymä (CA-moduulipaikka)

Virta

- Verkköjännite: 220-240 V AC ($\pm 10\%$)
- Virrankulutus käyttötilassa ja valmiustilassa: lisää teknisiä tietoja osoitteessa www.philips.com
- Ympäristön lämpötila: 5-35 °C

Tekniset tiedot voivat muuttua ilman erillistä ilmoitusta. Lisää tämän tuotteen teknisiä tietoja on osoitteessa www.philips.com/support.

9 Vianmääritys

Tässä luvussa on tietoja tavallisimmista ongelmista ja niiden ratkaisemista.

9.1 Television yleiset ongelmat

Televisioon ei voi kytkeä virtaa:

- Irrota pistoke pistorasiasta, odota minuutti ja kytke pistoke uudelleen pistorasiaan.
- Varmista, että virtajohto on liitetty oikein ja että pistorasiaan tulee virtaa.

Kaukosäädin ei toimi kunnolla:

- Varmista, että kaukosäätimen paristot on asetettu paikoilleen oikein.
- Vaihda kaukosäätimen paristot, jos ne ovat tyhjä.
- Varmista, että kaukosäätimen ja television infrapunatunnistimen välissä ei ole näköestettä.

Television valmiustilan merkkivalo vilkkuu punaisena:

- Katkaise televisiosta virta ja irrota virtajohto. Varmista, että television ilmankierto on esteetön. Odota hetki kunnes televisio on jäähtynyt, liitä virtajohto ja kytke televisioon virta.

Lapsilukon purkukoodi on unohtunut

- Käytä koodia 8888. Lisätietoja on *luvussa 5.8.3 TV-kanavien tai liitettyjen laitteiden lukitseminen (Lapsilukko)*.

TV-valikko on väärankeielinen

- TV-valikon kielen muuttamisohjeet ovat *luvussa 6,1 Kanavien asentaminen automaattisesti*.

Kun televisioon kytkee virran, siitä katkaisee virran tai television siirtää valmiustilaan, sen rungosta kuuluu nariseva ääni:

- Mitään toimia ei tarvita. Ääni kuuluu normaalisti, kun television rungon koko muuttuu sen lämmitessä ja viiletessä. Tämä ei vaikuta television toimintaan.

9.2 Televisiokanavien ongelmat

Asennetut kanavat eivät näy kanavaluettelossa:

- Varmista, että valittuna on oikea luettelo.
- On mahdollista, että luettelo on poistettu **Järjestä uudelleen** -valikkoon. Hae valikko painamalla kaukosäätimen **MENU**-painiketta ja valitsemalla **TV-valikko > Asennus > Kanavan asennus > Järjestä uudelleen**.

Asennuksen aikana ei löytynyt digitaalisia kanavia:

- Tarkista, että maasi tukee DVB-T-lähetyskiä. Näiden maiden luettelo on television taustapuolella.

9.3 Kuvaongelmat

Virran ilmaisin on käytössä, mutta kuvaa ei näy:

- Tarkista, että antenni on kytketty oikein.
- Tarkista, että oikea laite on valittuna.

Ääni kuuluu, mutta kuvaa ei näy:

- Varmista, että kuva-asetukset on määritetty oikein. Lisätietoja on *luvussa 5.3.2 Kuva-asetusten säätö*.

Antenniliitännän vastaanotto on huono:

- Tarkista, että antenni on liitetty televisioon kunnolla.
- Kaiuttimet, maadoittamattomat äänilaitteet, neonvalot, korkeat rakennukset tai korkeat maastoesteet voivat vaikuttaa kuvan laatuun. Yritä parantaa vastaanoton laatua muuttamalla antennin suuntaa ja siirtämällä laitteita etäämmälle televisiosta.

- Varmista, että televisiojärjestelmä on katselualueen mukainen. Lisätietoja on luvussa 6,2 *Kanavien asentaminen manuaalisesti*.
- Jos vain yhden kanavan vastaanotto on huono, yritä hienosäätää kanavaa. Lisätietoja on luvussa 6.2.1 *Kanavien hienosäätö*.

Liitettujen laitteiden kuvanlaatu on huono:

- Tarkista, että laitteiden liitännät ovat kunnossa. Varmista myös, että laitteet on määritetty liittämiin luvussa 7.4.1 *Laitteiden määrittäminen liittämiin kuvatulla tavalla*.
- Varmista, että kuva-asetukset on määritetty oikein. Lisätietoja on luvussa 5.3.2 *Kuva-asetusten säätö*.

Televisio ei tallenna asetuksiani:

- Varmista, että televisio on **Koti**-tilassa, jossa on monipuoliset mahdollisuudet muuttaa asetuksia. Lisätietoja on luvussa 5,4 *Siirtyminen Myymälä- tai Koti-tilaan*.

Kuva ei sovi kuvaruutuun, vaan se on liian suuri tai pieni:

- Yritä käyttää jotain toista kuvaformaattia. Lisätietoja on luvussa 5.3.4 *Kuvaformaatin muuttaminen*.
- Määritä laite liittämiin. Lisätietoja on luvussa 7.4.1 *Laitteiden määrittäminen liittämiin*.

Kuva on väärässä kohdassa kuvaruudussa:

- Joidenkin laitteiden kuvasignaalit eivät sovi kunnolla kuvaruutuun. Tarkista laitteen signaali.

9.4 Ääniongelmät

Televisiosta tulee kuva, mutta ääni ei kuulu:

Huom.

Jos äänisignaalia ei havaita, televisio katkaisee äänilähdön automaattisesti eikä ilmoita toimintahäiriöstä.

- Tarkista kaikkien kaapelien kiinnitys.
- Tarkista, että äänenvoimakkuudeksi ei ole valittu 0.
- Varmista, että ääntä ei ole mykistetty.

Kuva näkyy, mutta äänenlaatu on huono:

- Tarkista **Ääni**-asetukset. Lisätietoja on luvussa 5.3.5 *Ääniasetusten säätö*. Varmista, että **Stereo**-asetus on valittu ja **Ekvalisaattori**-asetukset on määritetty oikein. Palauta tarvittaessa ääniasetukset oletusasetuksiksi.

Kuva näkyy, mutta ääni kuulu vain toisesta kaiuttimesta:

- Varmista, että **Tasapaino** on säädetty oikein. Lisätietoja on luvussa 5.3.5 *Ääniasetusten säätö*.

9.5 HDMI-liitännän ongelmat

HDMI-laitteissa ilmenee ongelmia:

- HDCP-tuki voi pidentää aikaa, jonka televisio käyttää laitteen lähettämän sisällön näyttämiseen.
- Jos televisio ei tunnista laitetta eikä kuvaruudussa ole kuvaa, siirry toiseen laitteeseen ja sitten takaisin alkuperäiseen.
- Jos ääni katkeilee, tarkista HDMI-laitteen käyttöoppaasta, että lähtöasetukset on määritetty oikein. Voit myös yrittää liittää HDMI-laitteen äänisignaali-kaapelin television taustapuolella olevaan AUDIO IN -liitäntään.
- Jos käytössä on HDMI-to-DVI-sovitin tai HDMI-DVI-kaapeli, tarkista, että AUDIO IN -liitäntään on liitetty äänikaapeli. Ääniliitäntä on myös määritettävä luvuissa 7.4.2 ja 7.4.3 kuvatulla tavalla.

9.6 USB-liitännän ongelmat

USB-laitteen sisältö ei näy televisiossa:

- Määritä laite Massamuistityyppi-yhteensopivaksi laitteen oppaissa kuvatulla tavalla.
- USB-laite ei ehkä ole yhteensopiva television kanssa.
- Kaikkia ääni- ja kuvatiedostoja ei tueta. Tuettujen tiedostotyyppien luettelo on *luvussa 8 Tekniset tiedot*.

Ääni- ja kuvatiedostojen toistossa on häiriöitä:

- USB-laitteen siirtotoiminto voi rajoittaa siirtonopeutta.

9.7 Tietokoneiliitännän ongelmat

Tietokoneen näyttö ei näy vakaana tai synkronoituna televisiossa:

- Tarkista, että tietokoneessa on valittuna tuettu tarkkuus ja virkistystaajuus. Tuettujen tarkkuuksien ja virkistystaajuuksien luettelo on *luvussa 8 Tekniset tiedot*.

9.8 Yhteystiedot

Jos johonkin ongelmaan ei löydy ratkaisua, katso tämän television usein kysytyjä kysymyksiä osoitteessa www.philips.com/support.

Jos ongelma ei vielääkään ratkea, ota yhteys tässä oppaassa mainittuun maasi asiakaspalveluun.

VAROITUS

Älä yritä korjata televisiota itse. Tämä voi aiheuttaa vakavia vammoja, vahingoittaa televisiota ja mitätöidä takuun.

Huom.

Pidä television malli- ja sarjanumero saatavilla, kun otat yhteyttä meihin. Nämä numerot on merkitty television taustaan ja sivuun sekä television pakkaukseen.

10 Hakemisto

C

CA-moduuli (Conditional Access Module)

Asettaminen 45

Valikko 46

D

Dekooderi 44

Delta-äänenvoimakkuus 21

Digitaalinen

Palvelut 45

Radio 30

Teksti-TV 23

Dual screen -teksti-TV 22

DVB-C/DVB-T

Asentaminen 33

DVB-C-/DVB-T-verkkojen käyttäminen 12

Dynaaminen kontrasti 19

E

Ekvalisaattori 21

Esittely 35

H

HDCP 38

HDMI-kaapeli 38

HD Natural Motion 19

Hoito

Kuvaruutu 4

Ympäristö 4

J

Järjestelmän valitseminen 33

K

Kaikki kanavat -luettelo 24

Kanavat

Asennuksen poistaminen 34

Asentaminen

Automaattinen 32

Manuaalinen 33

Dekooderi 44

Digitaalivastaanoton testaaminen 35

Kaikki kanavat -luettelo 24

Kanavaluettelon päivittäminen 35

Muuttaminen 12

Suosikkiluettelot

Asentaminen 24

Käyttäminen 24

Valitseminen 24

Uudelleen järjestäminen 35

Uudelleen nimeäminen 34

Kanavien hienosäätö 34

Kanavien järjestäminen uudelleen 35

Kanavien nimeäminen uudelleen 34

Kanavien poistaminen 34

Katselusävy 19

Kaukosäädin

Lisätoiminnot 14

Paristot 9

Peruskäyttö 6

Kauppa-tila 22

Kello 18

Kensington-lukko 7

Kieli

Ääni 21

Tekstitys 28

Valikot 32

Kirkkaus 18

Komponenttikaapeli 39

Komposiitti 39

Kontrasti 18

Koti-tila 22

Kuva

Asetusavustajan käyttäminen 18

Asetusten määrittäminen

Active Control 19

Dynaaminen kontrasti 19

HD Natural Motion 19

Katselusävy 19

Kirkkaus 18

Kontrasti 18

Melun vähennys 19

MPEG artifact vähentyminen 19

Pixel Plus HD 19

Sävy 18

Terävyys 18

Valoanturi 19

Väri 18

Värien parannus 19

Värisävy 18
Formaatin muuttaminen 20
Smart-asetusten käyttäminen
 Eloisa 19
 Elokuva 19
 Nykyinen 19
 Vakio 19
Kuvaruudun hoito 4
Kuvat ja musiikki
 Diaesitys ja musiikki 30
 Kuvien katselu 28
 Musiikin kuuntelu 29
 USB-laitteen liittäminen 28
Kytkeäjäajastin 26

L

Laitteet
 Katsominen 13
Laitteiden asennus 44
Lapsilukko
 Kaikkien kanavien/laitteiden lukitseminen 27
 Koodin asettaminen/muuttaminen 26
 Lukitseminen tiettyyn aikaan 27
 Vanhempien luokittelujen asettaminen 27
 Yhden tai useamman kanavan/laitteen lukitseminen 27

Liitännät

Kaapelin laatu

HDMI 38
Komponentti 39
Komposiitti 39
S-Video 39
SCART 39

Laitteet

Blu-ray-soitin 40
CA-moduuli (Conditional Access Module) 45

DVD-soitin 40
DVD-tallennin/digitaalivastaanotin 42
DVD-tallennin/kotiteatterijärjestelmä 43

DVD-tallennin/vastaanotin 42
HD-digitaalivastaanotin 41
Pelikonsoli/videokamera 43
Satelliittivastaanotin 41
Tietokone 43

USB 28

Laitteiden asennus
 Kanavadekooderin määrittäminen 44
 Määrittäminen liittimiin 44
 Philips Easylink
 Käyttäminen 45
 Ottaminen käyttöön / poistaminen
 käytöstä 45
 Television sivussa olevat liittimet 38
 Television takaosan liittimet 37

M

Maa

Valinta 32

Määrittäminen

Laitteet 44

Manuaalinen kanavien asennus 33

Melun vähennys 19

Mono-ääni 21

MPEG artifact vähentyminen 19

Mykistys 15

O

Ohjelmiston päivitys

Päivitys (analoginen) 31
Päivitys (digitaalinen) 30
Saataavuuden tarkistaminen 30
Version tarkistaminen 30

P

Philips EasyLink 45

Pikahakuvalikko 17

Pixel Plus HD 19

R

Radiokanavat 30

S

S-Video 39

Sähköinen ohjelmaopas

 Käyttäminen 25

Sävy 18

SCART-kaapeli 39

Sivu

 Liittimet 5
 Säätimet 5

Smart-asetukset

- Eloisa 19
- Elokuva 19
- Nykyinen 19
- Vakio 19
- Stereo-ääni 21
- Suosikkiluettelot 24
- Surround-ääni
 - Auto 21
 - Toiminto 21

T

- T.O.P.-teksti-TV 22
- Tasapaino
 - Ääni 21
- Tehdasasetus 36
- Tehdasasetusten palauttaminen 36
- Tekniset tiedot 47
- Teksti-TV
 - Lisätoiminnot
 - Alasivujen kierto 23
 - Alasivujen valitseminen 22
 - Digitaalinen teksti-TV 23
 - Dual screen 22
 - Haku 22
 - Kieli 23
 - Näyttäminen 23
 - Suurentaminen 23
 - T.O.P.-lähetykset 22
 - Teksti-TV 2.5 23
- Tekstitys
 - Analoginen TV 27
 - Digitaalinen TV 28
 - Kieli 28
- Television sijoittaminen 7
- Television takaosan liittimet 5
- Terävyys 18
- Tuotteen kierrättäminen 4
- Turvallisuustiedot 3
- TV
 - Äänenvoimakkuus 12
 - Ajastimet
 - Kytkeäajastin 26
 - Uniajastin 26
 - Aloitus 7
 - Esittely 5, 35
 - Jalusta 8

- Kaapelien hallinta 9
- Kanavan asennus 32
- Kanavat
 - Muuttaminen 12
 - Suosikkiluettelot 24
- Katsominen
 - Kanavat 12
 - Laitteet 13
- Kaukosäädin
 - Lisätoiminnot 14
 - Paristot 9
 - Peruskäyttö 6
 - Kuvat ja musiikki 28
- Kytkeminen
 - Katkaistu 11
 - Käynnistys valmiustilasta 11
 - Kytetty 9, 11
 - Valmiustilaan 11
 - Lapsilukko 26
- Liitännät
 - Antenni 8
 - Laatu 38
 - Laitteet 40
 - Sivu 38
 - Tausta 37
 - Verkkovirta 9
 - Ohjelmiston päivitys 30
- Päävalikot
 - Käyttäminen 16
 - Käyttö 16
 - Palauttaminen tehdasasetuksiin 36
- Pikahakuvalikko
 - Käyttäminen 17
 - Sähköinen ohjelmaopas 25
 - Seinäteline 7
 - Sijainti 7
 - Ihanteellinen etäisyys 7
 - Teksti-TV
 - Lisätoiminnot 22
 - Peruskäyttö 13
 - Tekstitys 27
 - Television sivussa olevat painikkeet 5
- TV:n kiinnittäminen seinään 7
- TV:n virta
 - Katkaistu 11
 - Käynnistys valmiustilasta 11

Kytkeyty 9, 11
Valmiustilaan 11

U

Uniajastin 26
USB-laite
Irrottaminen 28
Liitännät 28

V

Valikot
Kieli 32
Lapsilukko 26
Pää
Käyttäminen 16
Käyttö 16
Pikahaku
Käyttäminen 17
Teksti-TV-valikko 23
Valoanturi 19
Vanhempien luokittelu 27
Värien parannus 19
Värisävy 18
Verkkovirta
Liitännät 9
VESA-seinäteline 7
Vianmääritys 47
Videoformaattit 47
Virta
Liitännät 9

Y

Ympäristönsuojelu 4
Y Pb Pr 39

A

Äänvoimakkuus
Automaattinen äänvoimakkuus 21
Delta 21
Kuulokkeet 21
Säätäminen 12, 21
Ääni
Asetusten määrittäminen
Äänvoimakkuus 21
Ääni I/II 21
Audiokieli 21

Automaattinen äänvoimakkuus 21
Automaattinen surround 21
Delta-äänvoimakkuus 21
Ekvalisaattori 21
Kuulokevoimakkuus 21
Mono/Stereo 21
Surround-ääni 21
Tasapaino 21

Ääni I/II 21

Active Control 19

Ajastimet

Kytkeääjastin 26
Uniajastin 26

Analoginen

Kanavan asennus 33
Kanavien hienosäätö 34

Antenni

Liitännät 8

Asetukset

Ääni

Asetusten määrittäminen 21

Kuva

Asetusavustajan käyttäminen 18
Asetusten määrittäminen 18
Formaatin muuttaminen 20
Smart-asetusten käyttäminen 19
TV:n sijainti
Sijainnin muuttaminen 22

Audiokieli 21

Automaattinen

Äänvoimakkuus 21
Kanavan asennus 32
Surround 21



© 2008 Koninklijke Philips Electronics N.V.
All rights reserved.
Document order number: 3139 125 39392

