

Register your product and get support at

www.philips.com/welcome

19PFL3405/12

22PFL3405/12

26PFL3405/12



FR Mode d'emploi

PHILIPS



Österreich	0810 000 205	€0.07 pro Minute
België/Belgique	078250145	€0.03 Per minuut/Par minute
България	+3592 489 99 96	Местен разговор
Hrvatska	01 6403 776	Lokalni poziv
Česká republika	800142840	Bezplatný hovor
Danmark	3525 8759	Lokalt opkald
Estonia	6008600	kohalik kõne tariifi
Suomi	09 2311 3415	paikallispuhelu
France	0805 025 510	numéro sans frais
Deutschland	0800 000 7520	gebührenfreier Anruf
Ελλάδα	0 0800 3122 1280	Κλήση χωρίς χρέωση
Magyarország	0680018189	Ingyenes hívás
Hrvatska	0800 222778	free
Ireland	North 0800 055 6882 South 1800-PHILIPS 7445477	free
Italia	800 088774	Numero Verde
Қазақстан	+7 727 250 66 17	local
Latvia	52737691	local
Lithuania	67228896	local
Luxemburg/Luxembourg	40 6661 5644	Ortsgespräch/Appel local
Nederland	0800 0230076	Gratis nummer
Norge	22 70 81 11	Lokalsamtale
Polska	(022) 349-15-05	Monitory i akcesoria komputerowe,
Portugal	800 780 903	Chamada Grátis
România	0800-894910 0318107125	Apel gratuit Apel local
Россия	(495) 961-1111	0.15 USD/minute
Србија	+381 114 440 841	Lokalni poziv
Slovensko	0800 004537	Bezplatný hovor
Slovenija	00386 12 80 95 00	lokalni klic
España	900 800 655	Teléfono local gratuito solamente para clientes en España
Sverige	08 5792 9100	Lokalsamtal
Suisse/Schweiz/Svizzera	0844 800 544	Schweizer Festnetztarif
Türkiye	0800 261 3302	Şehiriçi arama
United Kingdom	General No: 0800 331 6015 General National Rate No: 0870 911 0036	free National rate
Україна	8-800-500-69-70	Місцевий виклик

Table des matières

1	Avertissement	2
----------	----------------------	---

2	Important	4
----------	------------------	---

3	Votre téléviseur	8
	Commandes latérales et indicateurs	8
	Télécommande	8

4	Utilisation du téléviseur	10
	Mise en marche, arrêt et veille	10
	Changement de chaîne	10
	Utilisation des périphériques connectés	11
	Réglage du volume du téléviseur	11
	Utilisation du télétexte	12

5	Utilisation avancée du téléviseur	13
	Accès aux menus du téléviseur	13
	Modification du réglage de l'image et du son	13
	Utilisation des options avancées de télétexte	16
	Création et utilisation de la liste de chaînes favorites	17
	Utilisation de l'horloge TV	18
	Utilisation des programmations	19
	Utilisation du verrouillage du téléviseur	20
	Mise à jour du logiciel du téléviseur	21
	Modification des préférences TV	21
	Accéder à une chaîne du décodeur	22
	Rétablissement des préréglages d'usine du téléviseur	22

6	Installation des chaînes	23
	Installation automatique des chaînes	23
	Installation manuelle des chaînes	24
	Modification du nom des chaînes	25
	Réorganisation des chaînes	26

7	Connexion des périphériques	27
	Connecteurs arrière	27
	Connecteurs latéraux	28
	Raccordement d'un ordinateur	29
	Utilisation de la fonction Philips EasyLink	30
	Utilisation du verrou Kensington	31

8	Informations sur les produits	32
	Résolutions d'affichage prises en charge	32
	Tuner / Réception / Transmission	32
	Télécommande	32
	Alimentation	32
	Montage du téléviseur	32
	Spécifications du produit	33

9	Dépannage	34
	Problèmes courants relatifs au téléviseur	34
	Problèmes relatifs aux chaînes de télévision	34
	Problèmes d'image	34
	Problèmes de son	35
	Problèmes liés à la connexion HDMI	35
	Problèmes liés à la connexion de l'ordinateur	35
	Nous contacter	36

10	Index	37
-----------	--------------	----

1 Avertissement

2010 © Koninklijke Philips Electronics N.V. Tous droits réservés.

Ces caractéristiques sont susceptibles d'être modifiées sans avis préalable. Les marques commerciales sont la propriété de Koninklijke Philips Electronics N.V ou de leurs propriétaires respectifs. Philips se réserve le droit de modifier les produits à tout moment, mais n'est pas contraint de modifier les offres précédentes en conséquence.

Le contenu de ce manuel est jugé conforme à l'usage auquel ce système est destiné. Si le produit ou les modules et procédures correspondants sont utilisés à d'autres fins que celles spécifiées dans le présent manuel, vous devrez obtenir la confirmation de leur validité et de leur adéquation. Philips garantit que le matériel ne constitue pas en lui-même une contrefaçon de brevet aux États-Unis. Aucune garantie supplémentaire n'est expresse ou tacite.

Garantie

- Risque de blessures, de dommages ou d'annulation de la garantie ! Ne tentez jamais de réparer votre téléviseur vous-même.
- N'utilisez le téléviseur et les accessoires que de la manière prévue par le fabricant.
- L'écriteau d'avertissement imprimé à l'arrière du téléviseur signale le risque d'électrocution. Ne jamais retirer le capot du téléviseur. Toujours contacter le service client de Philips pour des réparations.



- Toute opération expressément interdite dans ce manuel, ou tout réglage et toute procédure d'assemblage non recommandé(e) ou autorisé(e) par le présent manuel, entraîne l'annulation de la garantie.

Caractéristiques des pixels

L'écran à cristaux liquides de ce téléviseur possède un grand nombre de pixels couleur. Bien que le taux de pixels effectifs soit de 99,999 % ou plus, des points noirs ou des points de lumière (rouges, verts ou bleus) peuvent apparaître de façon permanente à l'écran. Il s'agit d'une propriété structurelle de l'affichage (selon les normes industrielles standard), et non d'un dysfonctionnement.

Conformité EMF

Koninklijke Philips Electronics N.V. fabrique et vend de nombreux produits de consommation qui, comme tous les appareils électroniques, ont la capacité d'émettre et de recevoir des signaux électromagnétiques.

L'un des principes économiques majeurs de Philips consiste à prendre toutes les mesures de sécurité et de santé nécessaires pour ses produits, afin de satisfaire à toutes les législations applicables et de respecter les normes relatives aux champs électromagnétiques (CEM) applicables lors de la production des produits.

Philips s'engage à développer, produire et commercialiser des produits n'ayant aucun effet indésirable sur la santé.

Philips confirme que ses produits, s'ils sont manipulés correctement et conformément à l'usage prévu, répondent aux règles de sécurité établies sur la base des connaissances scientifiques actuelles. Philips joue un rôle majeur dans le développement de normes CEM et de sécurité internationales, ce qui lui permet d'anticiper leur évolution de les appliquer au plus tôt à ses produits.

Fusible secteur (Royaume-Uni uniquement)

Ce téléviseur est équipé d'une fiche moulée certifiée. Pour remplacer le fusible secteur, utilisez un fusible de même valeur, tel qu'indiqué sur la prise (par exemple, 10 A).

- 1** Retirez le couvercle du fusible et le fusible.
- 2** Le fusible de rechange doit être conforme à la norme BS 1362 et posséder la marque ASTA. Si vous avez perdu le fusible, contactez votre revendeur afin de connaître le type adéquat.
- 3** Repositionnez le couvercle du fusible. Afin d'assurer la conformité de ce produit avec la directive CEM, ne détachez pas la fiche d'alimentation du cordon d'alimentation.

Droits d'auteur

® Kensington and Micro Saver are registered US trademarks of ACCO World corporation with issued registrations and pending applications in other countries throughout the world.



HDMI et le logo HDMI ainsi que l'interface HDMI (High-Definition Multimedia Interface) sont des marques commerciales ou des marques déposées de HDMI licensing LLC. Toutes les autres marques, déposées ou non, sont la propriété de leurs détenteurs respectifs.

2 Important

Veillez lire et comprendre toutes les instructions avant d'utiliser votre téléviseur. Si des dommages sont causés par le non-respect des instructions, la garantie ne sera pas applicable.

Sécurité

Risque d'électrocution ou d'incendie !

- N'exposez jamais le téléviseur à la pluie ou à l'eau. Ne placez jamais de récipient contenant du liquide, tel qu'un vase, près du téléviseur. Si du liquide est renversé sur ou dans le téléviseur, débranchez le téléviseur immédiatement. Contactez le service client de Philips pour vérifiez le téléviseur avant de l'utiliser.
- Ne placez jamais le téléviseur, la commande à distance ou les piles près de flammes nues ou d'une autre source de chaleur, y compris les rayons directs du soleil.
Pour éviter la propagation du feu, gardez toujours les bougies ou autres flammes à distance du téléviseur, de la télécommande et des piles.



- N'insérez jamais d'objet dans les orifices de ventilation ou dans un autre orifice du téléviseur.
- Lorsque le téléviseur est pivotant, assurez-vous qu'aucune pression n'est exercée sur le cordon d'alimentation. Une tension du cordon d'alimentation risque de desserrer les connexions et provoquer la formation d'un arc.

Risque de court-circuit ou d'incendie !

- N'exposez jamais la télécommande ou les piles à la pluie, à l'eau ou à une chaleur excessive.
- Évitez d'exercer une pression sur les fiches d'alimentation. Des fiches d'alimentation mal fixées peuvent provoquer la formation d'un arc ou d'un incendie.

Risque de blessures ou de dommages !

- Deux personnes seront nécessaires pour porter le téléviseur qui pèse plus de 25 kilos.
- Si vous montez le téléviseur sur pied, utilisez uniquement le pied fourni. Fixez fermement le support au téléviseur. Placez le téléviseur sur une surface plane et solide capable de supporter le poids du téléviseur et du support.
- Si vous fixez le téléviseur au mur, utilisez uniquement un support mural capable de supporter le poids du téléviseur. Fixez le support mural à un mur capable de supporter à la fois le poids du téléviseur et celui du support mural. Koninklijke Philips Electronics N.V. ne peut en aucun cas être tenu responsable d'un montage mural incorrect ayant occasionné un accident, des blessures ou des dommages.

Risque de blessures pour les enfants !

Suivez ces instructions afin d'éviter au téléviseur de se renverser et de blesser les enfants :

- Ne placez jamais le téléviseur sur une surface recouverte par un tissu ou un autre matériel pouvant être tiré.
- Assurez-vous qu'aucune partie du téléviseur ne pend en-dehors de la surface.
- Ne placez jamais le téléviseur sur un grand meuble (comme une bibliothèque) sans accrocher à la fois le meuble et le téléviseur au mur ou à un support adéquat.
- Apprenez à vos enfants le danger de grimper sur un meuble pour atteindre le téléviseur.

Risque de surchauffe !

- N'installez jamais le téléviseur dans un espace confiné. Laissez un espace d'au moins 10 cm autour du téléviseur pour assurer une bonne ventilation. Assurez-vous que des rideaux ou d'autres objets n'obstruent pas les orifices de ventilation du téléviseur.

Risque de dommage pour le téléviseur !

- Avant de connecter le téléviseur à la prise secteur, assurez-vous que le voltage correspond à la valeur imprimée à l'arrière du téléviseur. Ne jamais connecter le téléviseur à la prise secteur si le voltage est différent.

Risque de blessures, d'incendie ou d'endommagement du cordon d'alimentation !

- Ne placez jamais le téléviseur ou d'autres objets sur le cordon d'alimentation.
- Afin de déconnecter facilement le cordon d'alimentation du téléviseur, assurez-vous d'avoir un accès total au cordon d'alimentation.
- Lorsque vous déconnectez le cordon d'alimentation, tirez toujours la fiche pas le câble.
- Débranchez le téléviseur de la prise secteur et de l'antenne avant un orage. Par temps d'orage, évitez de toucher au téléviseur, au cordon d'alimentation ou au câble d'antenne.

Risque de dommages auditifs !

- Évitez d'utiliser des écouteurs ou des casques à volume élevé ou pour une période prolongée.

Basses températures

- Si le téléviseur est exposé lors de son transport à des températures de moins de 5°C, déballez-le et attendez qu'il atteigne la température ambiante de la pièce avant de le brancher.

Entretien de l'écran

- Évitez autant que possible d'utiliser des images statiques. Les images statiques sont des images affichées à l'écran pendant une période prolongée. En voici quelques exemples : menus à l'écran, barres noires et affichage de l'heure. Si vous devez utiliser des images statiques, réduisez le contraste et la luminosité de l'écran afin d'éviter de l'endommager.
- Débranchez le téléviseur avant de procéder au nettoyage.
- Nettoyez le téléviseur et le châssis avec un chiffon doux et humide. N'utilisez jamais de substances telle que de l'alcool, des produits chimiques ou d'entretien ménager sur le téléviseur.
- Risque de dommage pour l'écran ! Évitez de toucher, pousser et frotter l'écran avec un objet quelconque.
- Pour éviter toute déformation et décoloration, essuyez les gouttes d'eau le plus vite possible.

Mise au rebut de votre ancien produit et des piles



Votre produit a été conçu et fabriqué avec des matériaux et des composants de haute qualité pouvant être recyclés et réutilisés.



Le symbole de poubelle barrée sur un produit indique que ce dernier est conforme à la Directive européenne 2002/96/EC. Veuillez vous renseigner sur votre système de gestion des déchets d'équipements électriques et électroniques.

Veillez respecter la réglementation locale et ne jetez pas vos anciens produits avec les ordures ménagères courantes.

La mise au rebut citoyenne de votre ancien produit permet de protéger l'environnement et la santé.



Votre produit contient des piles relevant de la Directive européenne 2006/66/EC qui ne doivent pas être mises au rebut avec les déchets ménagers.

Informez-vous auprès des instances locales sur le système de collecte des piles car la mise au rebut citoyenne permet de protéger l'environnement et la santé.

Respectueux de l'environnement



- Economies d'énergie importantes
- Faible consommation électrique en mode veille
- Conçu pour faciliter le recyclage

Philips cherche en permanence à réduire l'impact de ses produits grand public innovants sur l'environnement. Nos efforts portent sur des procédés de fabrication plus respectueux de l'environnement, la réduction des substances dangereuses, l'optimisation du rendement énergétique pendant l'utilisation, les instructions de fin de vie et le recyclage des produits.

Grâce à nos efforts en faveur de l'environnement, ce téléviseur s'est vu décerner le label écologique européen, représenté par une fleur (www.ecolabel.eu). Vous trouverez des informations détaillées sur la consommation d'énergie en mode veille, la politique de garantie, les pièces de rechange et le recyclage de ce téléviseur sur le site Web de Philips pour votre pays à l'adresse www.philips.com.

Ce téléviseur est équipé de fonctions qui contribuent à réduire sa consommation d'énergie. Ce téléviseur a obtenu le label écologique européen pour ses qualités environnementales.

Fonctions d'économie d'énergie

- **Économie d'énergie**

Le réglage Économie d'énergie combine plusieurs réglages du téléviseur contribuant à réduire la consommation d'énergie. Consultez les réglages smart dans le menu Configuration.

- **Faible consommation électrique en mode veille**

Le circuit d'alimentation avancé, à la pointe de la technologie, réduit au minimum la consommation électrique du téléviseur sans supprimer la fonction de mise en veille permanente.

Gestion de la consommation d'énergie

(Disponible pour certains modèles uniquement)

La gestion avancée de la consommation électrique de ce téléviseur garantit une utilisation optimale de l'énergie. Vous pouvez mesurer l'impact de vos réglages personnels, du niveau de luminosité des images actuellement à l'écran et des conditions de luminosité ambiante sur la consommation d'énergie.

Fin de vie

Pour vous renseigner sur la mise au rebut correcte du téléviseur et des piles, consultez la rubrique « Mise au rebut de votre ancien produit et des piles » dans le manuel (voir 'Mise au rebut de votre ancien produit et des piles' à la page 6) d'utilisation.

3 Votre téléviseur

Félicitations pour votre achat et bienvenue chez Philips ! Pour bénéficier de tous les avantages de l'assistance Philips, enregistrez votre téléviseur à l'adresse www.philips.com/welcome.

Cette section vous donne un aperçu des commandes et fonctions fréquemment utilisées du téléviseur.

Commandes latérales et indicateurs

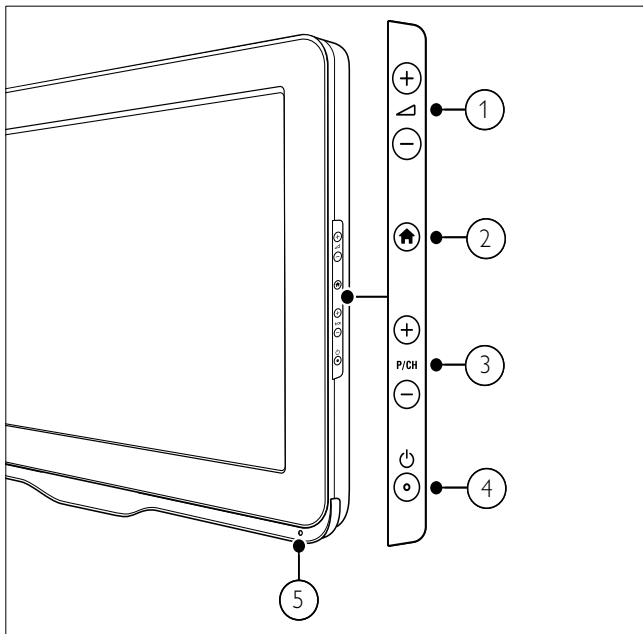

- ① **+/-** : Pour augmenter ou diminuer le volume.
- ② **🏠 (Domicile)** : Pour accéder au menu home ou le quitter.
- ③ **P/CH +/-** : Permet de passer à la chaîne suivante ou précédente.
- ④ **🔌 (Alimentation)** : Pour allumer ou éteindre le téléviseur. Le produit n'est pas complètement éteint à moins que ce dernier ne soit physiquement débranché.
- ⑤ **Capteur de télécommande**

Télécommande

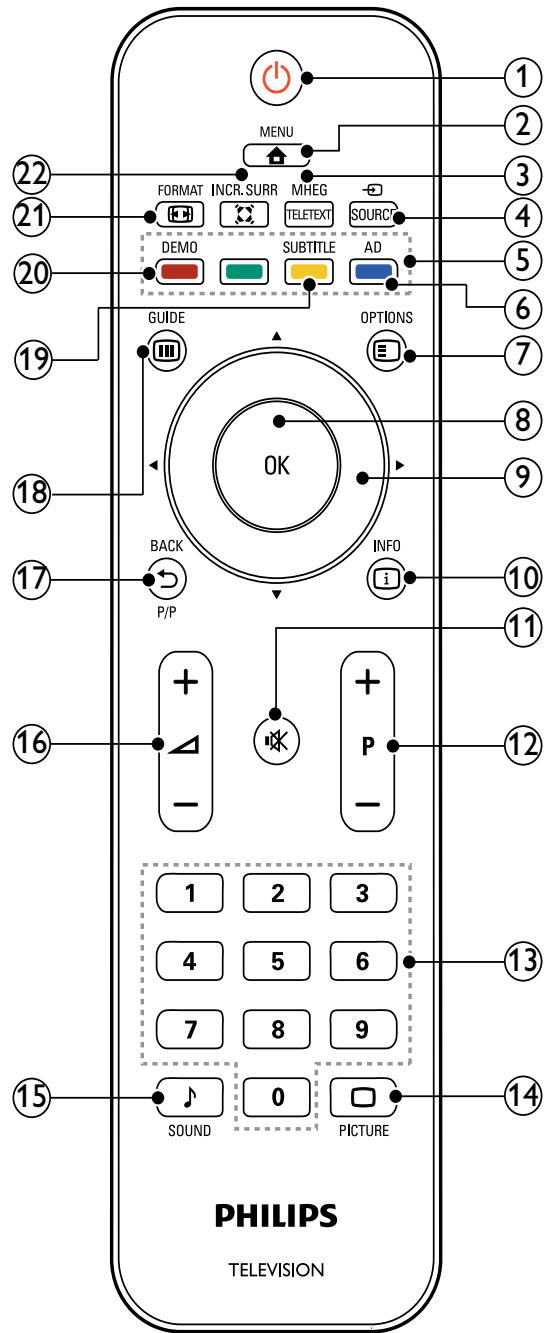

- ① **🔌 (Marche)**
 - Met le téléviseur en veille s'il est allumé.
 - Allume le téléviseur s'il est en veille.
- ② **🏠 MENU**
Pour accéder au menu principal ou le quitter.
- ③ **MHEG/TELETEXT**
Pour accéder au télétexte ou le quitter.

- ④ **SOURCE**
Pour sélectionner les périphériques connectés.
- ⑤ **Boutons de couleur**
Pour sélectionner des tâches ou des options.
- ⑥ **AD (Descripteur audio) (pour TV numérique RF uniquement)**
RU uniquement : active le commentaire audio pour les malvoyants.
- ⑦ **OPTIONS**
Pour accéder aux options relatives à l'activité ou à la sélection en cours.
- ⑧ **OK**
Pour confirmer une entrée ou une sélection et affiche la grille des chaînes, lorsque vous regardez la TV.
- ⑨ **▲▼◀▶ (Boutons de navigation)**
Pour naviguer dans les menus.
- ⑩ **INFO**
Pour afficher des informations sur les programmes le cas échéant. Si les informations sont étalées sur plusieurs pages, appuyez sur **OPTIONS** pour passer à la page suivante.
- ⑪ **🔇 (Silence)**
Permet de couper et de rétablir le son.
- ⑫ **P +/- (Programmes +/-)**
Pour passer à la chaîne suivante ou précédente. Lorsque le menu TV est affiché, cette touche permet de faire défiler la page.
- ⑬ **0-9 (Boutons numériques)**
Pour sélectionner une chaîne ou un réglage.
- ⑭ **🖼️ PICTURE (Smart image)**
Pour afficher le menu image.
- ⑮ **🎵 SOUND (Smart sound)**
Pour afficher le menu audio.
- ⑯ **🔊 +/- (Volume +/-)**
Pour augmenter ou diminuer le volume.

- ⑰ **⏪ BACK P/P (Chaîne précédente)**
 - Pour retourner à l'écran précédent.
 - Pour revenir à la chaîne précédente.
- ⑱ **📺 GUIDE**
Pour basculer entre la grille des chaînes et la liste de programmes.
- ⑲ **SUBTITLE (pour TV numérique RF uniquement)**
Pour activer ou désactiver les sous-titres.
- ⑳ **DEMO (Disponible pour certains modèles uniquement)**
Pour accéder au menu démonstration ou le quitter.
- ㉑ **🖼️ FORMAT**
Pour sélectionner un format d'image.
- ㉒ **🔊 INCR. SURR**
Pour garantir un son surround incroyable pour les sources stéréo. Pour garantir un mode spatial pour les sources mono.

Utilisation de la télécommande

Utilisez la télécommande en la tenant à proximité du téléviseur et en la dirigeant vers le capteur de la télécommande. Veillez à ce que la ligne de visibilité entre la télécommande et le téléviseur ne soit pas obstruée par un meuble, un mur ou un autre objet.

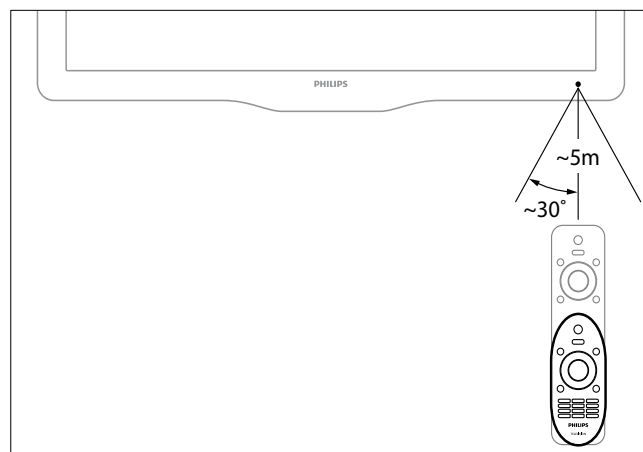

4 Utilisation du téléviseur

Cette section présente les opérations de base du téléviseur.

Mise en marche, arrêt et veille

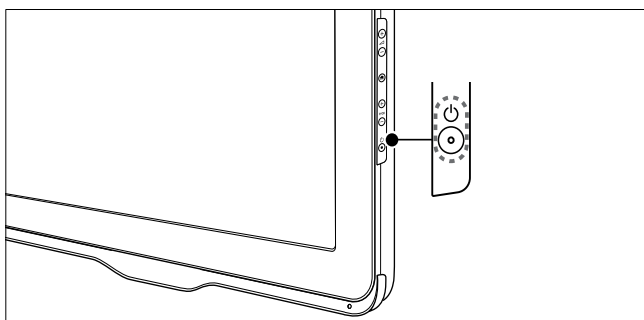
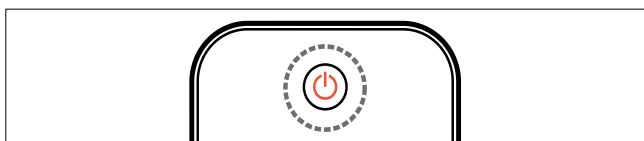

Pour allumer

- Si le voyant de veille est éteint, appuyez sur la touche **⏻ (Alimentation)** sur le côté du téléviseur.
- Si le voyant de veille est rouge, appuyez sur la touche **⏻ (Marche)** de la télécommande.

Pour basculer en mode veille

- Appuyez sur la touche **⏻ (Marche)** de la télécommande.
↳ L'indicateur passe au rouge.

Pour éteindre

- Appuyez sur la touche **⏻ (Alimentation)** sur le côté du téléviseur.
↳ Le voyant de veille s'éteint.

Conseil

- Même si le téléviseur consomme très peu d'électricité en mode veille, il continue à consommer de l'énergie. Si vous ne l'utilisez pas pendant une période prolongée, débranchez le câble d'alimentation du téléviseur de la prise secteur.

Remarque

- Si vous avez égaré votre télécommande et que vous souhaitez rallumer le téléviseur à partir du mode veille, appuyez sur **P/CH +/-** sur le côté du téléviseur.

Changement de chaîne

- Appuyez sur la touche **P +/-** de la télécommande ou sur le bouton **P/CH +/-** sur le côté du téléviseur.
- Saisissez un numéro de chaîne à l'aide des **Boutons numériques**.
- Appuyez sur **OK** pour utiliser la grille des chaînes.
- Appuyez sur la touche **↶ BACK P/P** de la télécommande pour revenir à la chaîne précédente.

Remarque

- Si vous utilisez une liste de favoris, vous ne pouvez sélectionner que les chaînes de la liste (voir 'Sélection d'une liste de favoris' à la page 17).

Changement de chaîne à l'aide de la grille des chaînes

La grille des chaînes vous permet d'afficher toutes les chaînes disponibles sous la forme d'une grille.

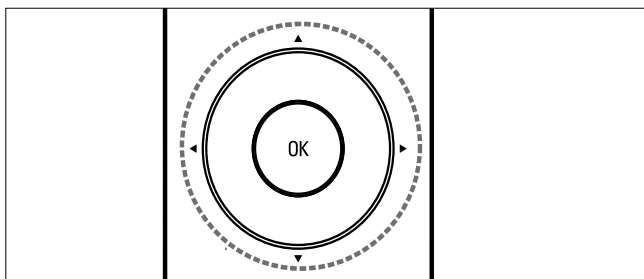

- 1 Appuyez sur **OK**.
↳ La grille des chaînes apparaît.
- 2 Appuyez sur **▲▼◀▶** pour parcourir la grille des chaînes.
- 3 Appuyez sur les touches **OK** pour sélectionner une chaîne.

Utilisation des périphériques connectés



Remarque

- Allumez le périphérique avant de le sélectionner comme source du téléviseur.

Utilisation du bouton source

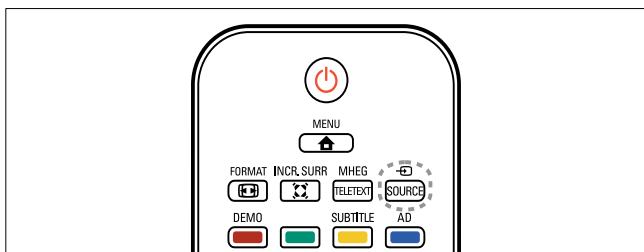

- 1 Appuyez sur la touche **SOURCE**.
↳ La liste source apparaît.
- 2 Appuyez sur **▲▼** pour sélectionner un périphérique.

- 3 Appuyez sur **OK** pour confirmer votre choix.
↳ Le téléviseur bascule sur le périphérique sélectionné.

Réglage du volume du téléviseur

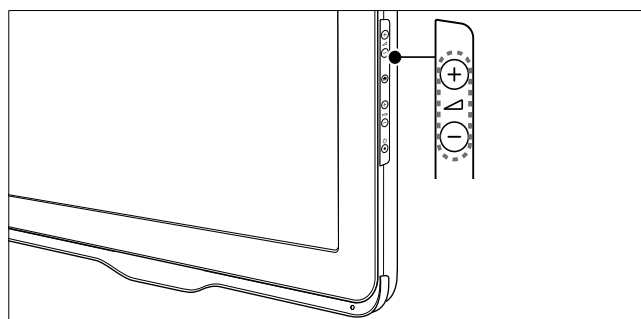
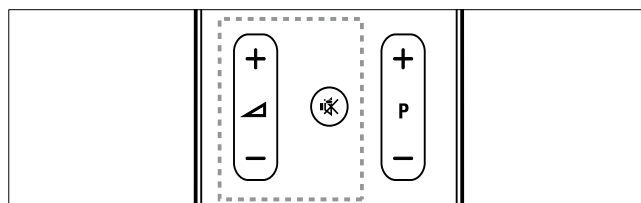

Pour augmenter ou diminuer le volume

- Appuyez sur **▲/▼**.

Pour couper ou rétablir le son

- Appuyez sur **🔇** pour couper le son.
- Appuyez de nouveau sur **🔇** pour rétablir le son.

Utilisation du télétexte

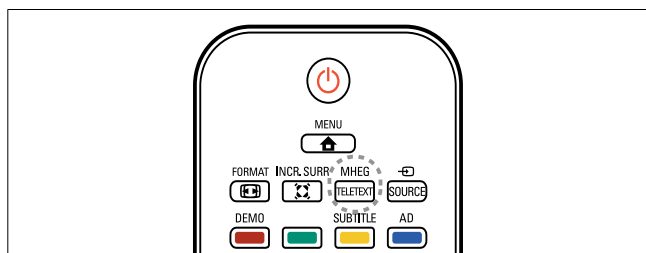

- 1 Appuyez sur **MHEG/TELETEXT**.
↳ Le menu de l'index principal s'affiche.
- 2 Sélectionnez une page comme suit :
 - Appuyez sur les **Boutons numériques** pour entrer un numéro de page
 - Appuyez sur **P +/-** pour afficher la page suivante ou précédente
 - Appuyez sur les **Boutons de couleur** pour sélectionner un élément à code couleur
 - Appuyez sur **↶ BACK** pour revenir à la page précédente
- 3 Appuyez sur **MHEG/TELETEXT** pour quitter le télétexte.

5 Utilisation avancée du téléviseur

Accès aux menus du téléviseur

Les menus vous aident à installer les chaînes, à modifier les réglages d'image et de son et à accéder aux autres fonctions.

- 1 Appuyez sur **MENU**.
↳ L'écran du menu apparaît.

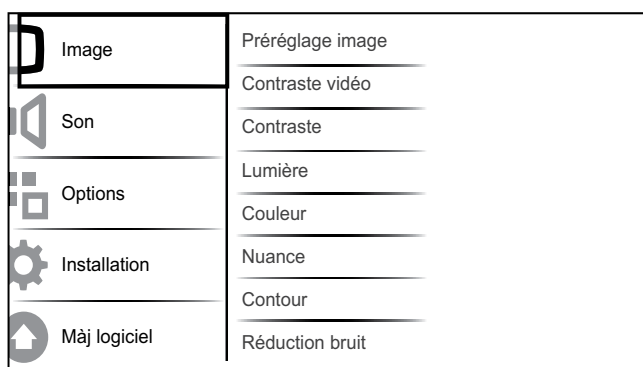

- 2 Appuyez sur **▲▼◀▶** pour sélectionner et parcourir l'un des menus suivants.
 - **[Image]** : Règle l'image afin d'obtenir une image optimale.
 - **[Son]** : Règle le son.
 - **[Options]** : permet d'accéder à différentes fonctions telles que le minuteur et le verrouillage du téléviseur.
 - **[Installation]** : Sélectionne le menu Installation des chaînes, règle les préférences et rétablit les pré-réglages d'usine.
 - **[M à j logiciel]** : Permet de mettre à jour le logiciel du téléviseur.
- 3 Appuyez sur **OK** pour confirmer votre choix.
- 4 Appuyez sur **MENU** pour quitter le menu.

Modification du réglage de l'image et du son

Modifiez le réglage de l'image et du son afin de l'adapter à vos préférences. Vous pouvez appliquer les réglages prédéfinis ou les modifier manuellement.

Remarque

- Lorsque vous regardez la télévision ou utilisez un périphérique externe, appuyez sur **OPTION**, puis sélectionnez **[Image et son]** pour accéder rapidement aux réglages de son et d'image.

Utilisation de smart image

Utilisez smart image pour appliquer les réglages d'image prédéfinis.

- 1 Appuyez sur **PICTURE**.
↳ Le menu **[Préréglage image]** s'affiche.
- 2 Appuyez sur **▲▼** pour sélectionner l'un des réglages suivants.
 - **[Intense]** : Applique des réglages riches et dynamiques.
 - **[Standard]** : Ajuste les réglages d'image afin de les adapter à la plupart des environnements et des types de vidéo.
 - **[Cinéma]** : Applique des réglages pour les films.
 - **[Jeux]** : Applique des réglages pour les jeux.
 - **[Écon. d'énergie]** : Applique des réglages à faible consommation d'énergie.
 - **[Naturel]** : Applique la meilleure qualité d'image.
 - **[Personnalisé]** : Répertoire les réglages d'image personnalisés.
- 3 Appuyez sur **OK** pour confirmer votre choix.
↳ Le paramètre smart image sélectionné est appliqué.

Réglage manuel de l'image

- 1 Appuyez sur **MENU**.
- 2 Sélectionnez **[Image]**, puis appuyez sur **OK**.
- 3 Appuyez sur **▲▼◀▶** pour sélectionner les réglages suivants.
 - **[Préréglage image]** : Accède aux réglages d'image prédéfinis.
 - **[Contraste vidéo]** : Règle l'intensité des contenus vidéo sans modifier le rétroéclairage.
 - **[Contraste]** : Règle l'intensité des zones de rétroéclairage sans modifier les contenus vidéo.
 - **[Lumière]** : Règle l'intensité et les détails des zones sombres.
 - **[Couleur]** : Règle la saturation de couleur.
 - **[Nuance]** : Compense les variations de couleur.
 - **[Contour]** : Règle la netteté de l'image.
 - **[Réduction bruit]** : Filtre et réduit le bruit de l'image.
 - **[Teinte]** : Règle la balance de couleur dans une image.
 - **[Tinte perso.]** : Personnalise le réglage de la teinte. (Disponible uniquement si vous avez sélectionné **[Teinte]** > **[Personnalisé]**)
 - **[Digital Crystal Clear]** : Pour régler finement chaque pixel en fonction des pixels adjacents. On obtient ainsi une image haute définition éclatante.
 - **[Contraste dynam.]** : Améliore le contraste. Le réglage **[Médium]** est recommandé.
 - **[Rétroécl. dynam.]** : Règle la luminosité du rétroéclairage du téléviseur en fonction des conditions de l'éclairage ambiant.
 - **[Accent. couleurs]** : Rend les couleurs plus vives et améliore la résolution des détails de couleur éclatante. Vous pouvez activer ou désactiver cette fonction.

- **[Mode PC]** : Règle l'image lorsqu'un PC est connecté au téléviseur via HDMI ou DVI.
- **[Format d'image]** : Change le format d'image.
- **[Format d'image]** : Règle la zone d'affichage. (si vous sélectionnez la valeur maximum, un bruit ou un bord d'image imprécis peuvent apparaître.)
- **[Décalage horizontal]** : Ajuste l'image horizontalement pour une entrée PC-VGA ou HDMI.
- **[Décalage vertical]** : Ajuste l'image verticalement pour une entrée PC-VGA ou HDMI.

Modification du format d'image

- 1 Appuyez sur **FORMAT**.
↳ Une barre de format d'image apparaît.
- 2 Appuyez sur **▲▼** pour sélectionner le format d'image.
↳ Le format d'image sélectionné est activé.
- 3 Appuyez sur **OK** pour confirmer votre choix.

Présentation des formats d'image

Les réglages d'image suivants peuvent être configurés.

Remarque

- Selon le format de l'image source, certains réglages ne sont pas disponibles.

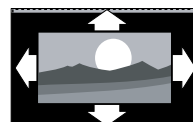

[Format auto] :
(Indisponible en mode PC)
Élargit automatiquement l'image afin qu'elle s'adapte au mieux à l'écran. Les sous-titres restent visibles.

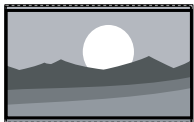

[Super zoom] :
(Indisponible en mode HD ou PC.) Supprime les barres noires situées sur les côtés de l'image en diffusion 4:3. La distorsion est minime.



[4:3] : Affiche le format 4:3 classique.

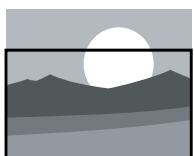

[Zoom sous-titres] :
(Indisponible en mode HD et PC) Affiche les images du format 4:3 en plein écran, avec les sous-titres visibles. La partie supérieure de l'image est rognée.

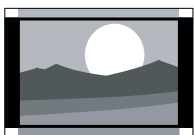

[Ext. image 14:9] :
(Indisponible en mode HD ou PC.) Redimensionne le format 4:3 pour obtenir un format 14:9.

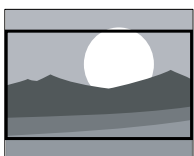

[Ext. image 16:9] :
(Indisponible en mode HD ou PC.) Redimensionne le format 4:3 pour obtenir un format 16:9.

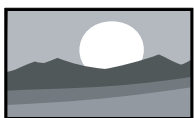

[Écran large] :
Redimensionne le format 4:3 pour obtenir un format 16:9.



[Non proportionnel] :
Uniquement disponible en mode HD ou PC et dans les modèles sélectionnés. Permet une définition maximum. Certaines distorsions peuvent être présentes à cause des systèmes de diffusion. Pour de meilleurs résultats, réglez la résolution de l'ordinateur en mode plein écran.

Utilisation de smart sound

Utilisez smart sound pour appliquer les réglages d'image prédéfinis.

- 1 Appuyez sur **SOUND**.
↳ Le menu **[Préréglage son]** s'affiche.
- 2 Appuyez sur **▲▼** pour sélectionner les réglages suivants.
 - **[Standard]** : Ajuste les réglages de son afin de les adapter à la plupart des environnements et des types de vidéo.
 - **[Actualités]** : Applique des réglages pour la voix, par exemple pour le journal télévisé.
 - **[Film]** : Applique des réglages pour les films.
 - **[Personnalisé]** : Applique les réglages personnalisés dans le menu Son.
- 3 Appuyez sur **OK** pour confirmer votre choix.
↳ Le paramètre smart image sélectionné est appliqué.

Réglage manuel du son

- 1 Appuyez sur **MENU**.
- 2 Appuyez sur les touches **▲▼** pour sélectionner **[Son]** et appuyez sur la touche **OK**.
- 3 Appuyez sur **▲▼◀▶** pour sélectionner les réglages suivants.
 - **[Préréglage son]** : Accède aux réglages de son prédéfinis.
 - **[Grave]** : Règle le niveau des graves.
 - **[Aigu]** : Règle le niveau des aigus.
 - **[Volume]** : Règle le niveau sonore.
 - **[Balance]** : Règle la balance des haut-parleurs droit et gauche.
 - **[Dual I-II]** : Sélectionne les langues audio si le son double est disponible.
 - **[Mono/Stéréo]** : Sélectionne mono ou stéréo si la diffusion en stéréo est disponible.
 - **[Surround]** : Active le son spatial.
 - **[Volume du casque]** : Règle le niveau sonore du casque. (Disponible uniquement si un casque est connecté au téléviseur).
 - **[Égalisation auto. du volume]** : Réduit automatiquement les variations soudaines de volume, par exemple lors du passage d'une chaîne à une autre.
 - **[Delta volume]** : Atténue les différences de volume entre les chaînes ou les périphériques connectés. Basculez sur l'appareil connecté avant de changer le Delta volume.

Utilisation des options avancées de télétexte

Accès au menu d'options du télétexte

Accédez aux fonctions du télétexte via le menu du télétexte.

- 1 Appuyez sur **MHEG/TELETEXT**.
 - ↳ L'écran de télétexte apparaît.
- 2 Appuyez sur **☰ OPTIONS**.
 - ↳ Le menu d'options du télétexte s'affiche.
- 3 Appuyez sur la touche **▲▼** pour sélectionner l'une des options suivantes.
 - **[Figer la page]** : Fige la page actuelle.
 - **[Info cachée]** : Permet d'afficher ou de masquer les informations masquées d'une page, telles que les solutions à des énigmes ou des puzzles.
 - **[Navig. sous-pages]** : Parcourt les sous-pages automatiquement si celles-ci sont disponibles.
 - **[Langue]** : Bascule vers un groupe de langues différent afin d'afficher une langue correctement lorsque cette langue utilise un jeu de caractères différent.
- 4 Appuyez sur **▲▼◀▶** pour sélectionner un réglage, puis appuyez sur **OK** pour confirmer.
- 5 Appuyez sur **↩ BACK** pour quitter le menu des options de télétexte.

Sélection des sous-pages télétexte

Une page de télétexte peut contenir plusieurs sous-pages. Les sous-pages sont affichées dans une barre située en regard du numéro de la page principale.

- 1 Appuyez sur **MHEG/TELETEXT**.
↳ L'écran de télétexte apparaît.
- 2 Appuyez sur les touches **P +/-** pour sélectionner une page de télétexte.
- 3 Appuyez sur la touche **◀▶** pour afficher une sous-page.

Sélection de télétexte T.O.P. diffusions télétexte

Le télétexte T.O.P. (Table Of Pages, liste des pages) vous permet de basculer d'un sujet à l'autre sans utiliser les numéros de page. Le télétexte T.O.P. n'est pas disponible pour toutes les chaînes de télévision.

- 1 Appuyez sur **MHEG/TELETEXT**.
↳ L'écran de télétexte apparaît.
- 2 Appuyez sur **ⓘ INFO**.
↳ La présentation au format T.O.P. s'affiche.
- 3 Appuyez sur **▲▼◀▶** pour sélectionner un sujet.
- 4 Appuyez sur **OK** pour afficher la page.

Création et utilisation de la liste de chaînes favorites

Vous pouvez créer une liste de vos chaînes de télévision préférées afin de les trouver facilement.

Sélection d'une liste de favoris

- 1 Lorsque vous regardez le téléviseur, appuyez sur la touche **OK** pour afficher la grille des chaînes.
- 2 Appuyez sur **☰ OPTIONS**.
↳ Accès au menu d'options du télétexte.
- 3 Appuyez sur **▲▼** pour sélectionner **[Sélectionner la liste]**, puis appuyez sur **OK** pour accéder à l'option.
↳ Les options de la liste des chaînes s'affichent.
- 4 Sélectionnez **[Favori]**, puis appuyez sur **OK**.
↳ Seules les chaînes présentes dans la liste de favoris apparaissent dans la grille des chaînes.



Remarque

- La grille des chaînes favorites est vide jusqu'à ce que vous ajoutiez des chaînes dans les listes de favoris.

Affichages de toutes les chaînes

Vous pouvez quitter une liste de favoris et afficher toutes les chaînes installées.

- 1 Lorsque vous regardez la télévision, appuyez sur **OK**.
↳ La grille des chaînes apparaît.
- 2 Appuyez sur **☰ OPTIONS**.
↳ Accès au menu d'options du télétexte.
- 3 Appuyez sur **▲▼** pour sélectionner **[Sélectionner la liste]**, puis appuyez sur **OK** ou **▶** pour accéder à l'option.
- 4 Sélectionnez **[Tous]**, puis appuyez sur **OK**.
↳ Toutes les chaînes s'affichent dans la grille des chaînes.



Remarque

- Tous les favoris sont marqués d'un astérisque lorsque la grille des chaînes est affichée.

Ajout d'une chaîne dans une liste de favoris

- 1 Lorsque vous regardez la télévision, appuyez sur **OK**.
↳ La grille des chaînes apparaît.
- 2 Appuyez sur les touches **▲▼◀▶** pour sélectionner une chaîne à ajouter à une liste de favoris.
- 3 Appuyez sur **☰ OPTIONS**.
↳ Accès au menu d'options du télétexte.
- 4 Sélectionnez **[Marquer favori]**, puis appuyez sur **OK**.
↳ La chaîne est ajoutée à la liste de favoris.



Remarque

- Toutes les chaînes favorites sont marquées par un astérisque dans la grille des chaînes.

Suppression d'une chaîne dans une liste de favoris

- 1 Lorsque vous regardez la télévision, appuyez sur **OK**.
↳ La grille des chaînes apparaît.
- 2 Appuyez sur **▲▼◀▶** pour sélectionner une chaîne à retirer.
- 3 Appuyez sur **☰ OPTIONS**.
- 4 Sélectionnez **[Supprimer en tant que préférée]**, puis appuyez sur **OK**.
↳ La chaîne est retirée.

Utilisation de l'horloge TV

Vous pouvez afficher une horloge sur l'écran du téléviseur.

Définir l'horloge TV

- 1 Appuyez sur **▲ MENU**.
- 2 Appuyez sur **▲▼◀▶** pour sélectionner **[Options] > [Horloge]**.
↳ Le menu **[Horloge]** s'affiche.
- 3 Appuyez sur **▲▼◀▶** pour entrer l'heure.
- 4 Sélectionnez **[Fait]** et appuyez sur **OK** pour confirmer.
- 5 Appuyez sur **▲ MENU** pour quitter le menu.

Affichage de l'horloge du téléviseur

- 1 Lorsque vous regardez la télévision, appuyez sur **☰ OPTIONS**.
↳ Le menu des options du téléviseur s'affiche.
- 2 Sélectionnez **[Horloge]**.
- 3 Appuyez sur **OK**.

Utilisation des programmations

Vous pouvez régler la minuterie pour mettre le téléviseur en veille à une heure précise.



Conseil

- Réglez l'horloge du téléviseur avant d'utiliser les programmations.

Mise en veille automatique du téléviseur (arrêt programmé)

L'arrêt programmé permet de mettre le téléviseur en veille après un laps de temps déterminé.



Conseil

- Vous pouvez éteindre votre téléviseur avant l'arrêt programmé ou redéfinir ce dernier pendant le compte à rebours.

- 1 Appuyez sur **MENU**.
- 2 Appuyez sur **▲▼◀▶** pour sélectionner **[Options]** > **[Arrêt programmé]**.
↳ Le menu **[Arrêt programmé]** s'affiche.
- 3 Appuyez sur **◀▶** pour sélectionner une valeur comprise entre zéro et 180 minutes.
↳ L'arrêt programmé peut être réglé par intervalles de cinq minutes. Si elle est définie sur zéro minute, la fonction d'arrêt programmé est désactivée.
- 4 Appuyez sur **OK** pour activer l'arrêt programmé.
↳ Après la durée définie, le téléviseur passera en mode veille.

Mise en marche automatique du téléviseur (Minuterie marche)

Vous pouvez programmer le téléviseur pour qu'il passe du mode veille au mode marche à une heure précise et en affichant une chaîne précise.

- 1 Appuyez sur **MENU**.
- 2 Appuyez sur **▲▼◀▶** pour sélectionner **[Options]** > **[Minuterie marche]**.
- 3 Appuyez sur la touche **▶** pour accéder au menu **[Minuterie marche]**.
 - **[Activer]** : Sélectionne la fréquence d'allumage du téléviseur.
 - **[Heure]** : Définit l'heure de mise en marche du téléviseur.
 - **[N° programme]** : sélectionne la chaîne ou le périphérique connecté.
- 4 Appuyez sur **MENU** pour quitter le menu.



Conseil

- Sélectionnez **[Minuterie marche]** > **[Activer]** > **[Arrêt]** pour désactiver cette fonction.
- Lorsque **[Minuterie marche]** est désactivé, seule l'option **[Activer]** est disponible.

Utilisation du verrouillage du téléviseur

Vous pouvez empêcher vos enfants de regarder certains programmes ou certaines chaînes en verrouillant les commandes du téléviseur.

Création ou changement de votre code PIN

- 1 Appuyez sur **MENU**.
- 2 Appuyez sur **▲▼◀▶** pour sélectionner **[Options]** > **[Définir code]** / **[Code de modification]**.
↳ Le menu **[Définir code]** / **[Code de modification]** s'affiche.
- 3 Entrez votre code à l'aide des **Boutons numériques**.
↳ Suivez les instructions affichées à l'écran pour créer ou modifier votre code PIN.



Conseil

- Si vous oubliez votre code, saisissez "8888" pour effacer les codes existants.

Verrouiller ou non le téléviseur

Verrouillez le téléviseur pour interdire l'accès à toutes les chaînes et tous les périphériques connectés.

- 1 Appuyez sur **MENU**.
- 2 Appuyez sur **▲▼◀▶** pour sélectionner **[Options]** > **[Verrou TV]**.
↳ Vous êtes invité à saisir le code PIN.
- 3 Entrez votre code à l'aide des **Boutons numériques**.
↳ Le menu **[Verrou TV]** s'affiche.
- 4 Appuyez sur **▲▼** pour sélectionner **[Bloquer]** > **[Déverrouiller]**.
- 5 Appuyez sur **OK** pour confirmer.
↳ Toutes les chaînes et périphériques connectés sont verrouillés ou déverrouillés.

- 6 Appuyez sur **MENU** pour quitter le menu.



Remarque

- Eteignez le téléviseur, puis rallumez-le pour appliquer les modifications.
- Si vous sélectionnez **[Bloquer]**, vous devez entrer votre code chaque fois que vous allumez votre téléviseur.

Verrouiller ou déverrouiller une ou plusieurs chaînes

- 1 Lorsque vous regardez le téléviseur, appuyez sur la touche **OK** pour afficher la grille des chaînes.
- 2 Appuyez sur **▲▼◀▶** pour sélectionner une chaîne à verrouiller ou déverrouiller.
- 3 Appuyez sur **☰ OPTIONS**.
- 4 Appuyez sur **▲▼** pour sélectionner **[Verrouiller chaîne]** > **[Déverrouiller chaîne]**.
- 5 Pour chaque sélection, appuyez sur **OK** pour verrouiller ou déverrouiller la chaîne.
↳ Vous êtes invité à saisir le code PIN.
- 6 Saisissez le code et appuyez sur la touche **OK**.
↳ Si la chaîne est verrouillée, l'icône de verrouillage s'affiche.
- 7 Répétez la procédure pour verrouiller ou déverrouiller plusieurs chaînes.



Remarque

- Eteignez le téléviseur, puis rallumez-le pour appliquer les modifications.
- Si vous accédez aux chaînes verrouillées en appuyant sur la touche **P +/-** de la télécommande ou à partir de la grille des chaînes, vous êtes invité à saisir votre code PIN.

Mise à jour du logiciel du téléviseur

Philips s'efforce en permanence d'améliorer ses produits. Par conséquent, il est recommandé de mettre à jour le logiciel du téléviseur lorsque des mises à jour sont disponibles. Consultez le site internet www.philips.com/support pour voir si des mises à jour sont disponibles.

Vérification de la version du logiciel

- 1 Appuyez sur **MENU**.
- 2 Appuyez sur **▲▼◀▶** pour sélectionner **[Màj logiciel] > [Info logiciel actuel]**.
↳ Le téléviseur affiche les informations relatives à la version du logiciel.

Télécharger le logiciel

- 1 Sur votre ordinateur, ouvrez un navigateur Web et allez à la page www.philips.com/support.
- 2 Téléchargez le dernier fichier de mise à jour du logiciel sur votre ordinateur.
- 3 Décompressez le fichier ZIP.
- 4 Copiez le fichier `autorun.upg` dans le répertoire racine du périphérique USB.

Mise à jour via un périphérique USB

- 1 Connectez le périphérique USB dans le port USB situé sur le côté du téléviseur.
- 2 Appuyez sur **MENU**.
- 3 Appuyez sur **▲▼◀▶** pour sélectionner **[Màj logiciel] > [M. à jour locales] > [USB]**.
- 4 Appuyez sur **OK** pour mettre à jour le logiciel du téléviseur manuellement.
- 5 Suivez les instructions à l'écran pour effectuer la mise à jour.



Remarque

- Le téléviseur redémarre après la mise à jour du logiciel.

Déconnexion d'un périphérique de stockage USB



Attention

- Suivez cette procédure pour éviter tout endommagement de votre périphérique de stockage USB.

- 1 Attendez cinq secondes avant de déconnecter le périphérique de stockage USB.

Modification des préférences TV

Le menu des préférences vous permet de personnaliser les réglages du téléviseur.

- 1 Appuyez sur **MENU**.
- 2 Appuyez sur **▲▼◀▶** pour sélectionner **[Installation] > [Préférences]**.
 - **[Barre volume]** : Affiche la barre de volume lors du réglage du volume.
 - **[EasyLink]** : Permet la lecture et la mise en pause à l'aide d'une seule touche entre appareils compatibles EasyLink.
- 3 Appuyez sur **▲▼◀▶** pour sélectionner vos préférences.
- 4 Appuyez sur **OK**.
- 5 Appuyez sur **MENU** pour quitter le menu.

Accéder à une chaîne du décodeur

Vous pouvez organiser les chaînes disponibles via un décodeur dans votre sélection de chaînes. Ceci vous permet de sélectionner ces chaînes à l'aide de la télécommande du téléviseur. Le décodeur doit être connecté à **EXT 1 (SCART)**.

Définir la chaîne du décodeur

Organisez les chaînes d'un décodeur.

- 1 Appuyez sur **MENU**.
- 2 Appuyez sur **▲▼◀▶** pour sélectionner **[Installation] > [Décodeur]**.
- 3 Appuyez sur **▶** pour accéder au menu **[Décodeur]**.
- 4 Appuyez sur **▲▼** pour sélectionner **[Chaîne]**, puis appuyez sur **▶** pour accéder à l'option.
- 5 Sélectionnez une chaîne à associer à la chaîne du décodeur et appuyez sur **OK** pour confirmer.
- 6 Sélectionnez **[État]**, puis appuyez sur **▶** pour accéder à l'option.
- 7 Sélectionnez **[EXT 1] (SCART)**, le connecteur utilisé par le décodeur.
- 8 Appuyez sur **OK**.
- 9 Appuyez sur **MENU** pour quitter le menu.



Remarque

- Sélectionnez **[Aucune]** si vous ne souhaitez pas organiser la chaîne du décodeur.

Rétablissement des préréglages d'usine du téléviseur

Vous pouvez rétablir les réglages d'image et de son par défaut sur votre téléviseur. Les paramètres d'installation des chaînes restent les mêmes.

- 1 Appuyez sur **MENU**.
- 2 Appuyez sur **▲▼◀▶** pour sélectionner **[Installation] > [Préréglages usine]**.
- 3 Appuyez sur **▶** pour accéder à **[Préréglages usine]**.
- 4 Sélectionnez **[Rétablir]** pour démarrer l'initialisation.
- 5 Appuyez sur **OK**.
- 6 Appuyez sur **MENU** pour quitter le menu.

6 Installation des chaînes

Lors de la première configuration du téléviseur, vous êtes invité à sélectionner une langue pour le menu et à installer les chaînes TV ainsi que les chaînes radio numériques (le cas échéant). Ce chapitre fournit les instructions sur la manière de réinstaller les chaînes et de procéder à un réglage fin.

Installation automatique des chaînes

Cette section explique comment rechercher et enregistrer des chaînes automatiquement.

Étape 1 Sélection de la langue du menu



Remarque

- Si les paramètres de langue sont corrects, passez à l'étape suivante.

- 1 Appuyez sur **MENU**.
- 2 Appuyez sur **▲▼◀▶** pour sélectionner **[Installation] > [Langue des menus]**.
- 3 Appuyez sur **▶** pour accéder à **[Langue des menus]**.
- 4 Appuyez sur **▲▼** pour sélectionner une langue.
- 5 Appuyez sur **OK** pour confirmer.
- 6 Appuyez sur **MENU** pour quitter le menu.

Étape 2 Sélection du pays

Sélectionnez le pays dans lequel vous installez le téléviseur. Les chaînes disponibles pour le pays sont installées sur le téléviseur.

- 1 Appuyez sur **MENU**.
- 2 Appuyez sur **▲▼◀▶** pour sélectionner **[Installation] > [Installation des chaînes] > [Assistant chaînes]**.
↳ Le menu **[Assistant chaînes]** s'affiche.
- 3 Sélectionnez **[Oui]**, puis appuyez sur **OK** pour accéder à l'option.
- 4 Appuyez sur **▲▼** pour sélectionner votre pays, puis sur **▶** pour passer à l'étape suivante.
- 5 Sélectionnez **[Démarrer]**, puis appuyez sur **OK** pour réinstaller les chaînes.
 - Pour arrêter la recherche, sélectionnez **[Arrêter]** et appuyez sur **OK**.
- 6 Appuyez sur **OK** lorsque l'installation est terminée.

Installation manuelle des chaînes

Cette section explique comment rechercher et mémoriser manuellement des chaînes télévisées analogiques.

Étape 1 Sélection du système

Remarque

- Si les paramètres de langue sont corrects, passez à l'étape suivante.

- 1 Appuyez sur **MENU**.
- 2 Appuyez sur **▲▼◀▶** pour sélectionner **[Installation] > [Installation des chaînes] > [Analogiques : install. manuelle]**.
↳ Le menu **[Analogiques : install. manuelle]** s'affiche.
- 3 Sélectionnez **[Système]**, puis appuyez sur **OK** pour accéder à l'option.
- 4 Appuyez sur **▲▼** pour sélectionner votre pays ou région.
- 5 Appuyez sur **OK** pour confirmer.
- 6 Appuyez sur **MENU** pour quitter le menu.

Étape 2 Recherche et enregistrement de nouvelles chaînes de télévision

- 1 Appuyez sur **MENU**.
- 2 Appuyez sur **▲▼◀▶** pour sélectionner **[Installation] > [Installation des chaînes] > [Analogiques : install. manuelle]**.
↳ Le menu **[Analogiques : install. manuelle]** s'affiche.
- 3 Appuyez sur **▲▼** pour sélectionner **[Recherche]**, puis appuyez sur **▶** pour accéder à l'option.
- 4 Appuyez sur **Boutons numériques** pour saisir manuellement la fréquence à trois chiffres.

- 5 Appuyez sur **OK** pour démarrer une recherche.
↳ Si aucune chaîne n'est disponible sur la fréquence sélectionnée, le système recherche la chaîne suivante.
- 6 Lorsque la nouvelle chaîne s'affiche, appuyez sur **▲▼** pour sélectionner **[Enreg.comme nouv.cha]**.
↳ La chaîne est alors mémorisée sous un nouveau numéro.
- 7 Appuyez sur **▶** pour accéder à **[Enreg.comme nouv.cha]**.
- 8 Sélectionnez **[Oui]**, puis appuyez sur **OK** pour mémoriser la nouvelle chaîne.
- 9 Appuyez sur **MENU** pour quitter le menu.

Étape 3 Réglage fin des chaînes analogiques

- 1 Appuyez sur **MENU**.
- 2 Appuyez sur **▲▼◀▶** pour sélectionner **[Installation] > [Installation des chaînes] > [Analogiques : install. manuelle]**.
↳ Le menu **[Analogiques : install. manuelle]** s'affiche.
- 3 Appuyez sur **▲▼** pour sélectionner **[Régler avec préc.]**, puis appuyez sur **▶** pour accéder à l'option.
- 4 Appuyez sur **▲▼** pour régler la fréquence.
- 5 Appuyez sur **OK** pour confirmer.
- 6 Appuyez sur **▲▼** pour sélectionner **[Mémoriser la chaîne actuelle]** afin de mémoriser le numéro de chaîne.
- 7 Appuyez sur **▶** pour accéder à **[Mémoriser la chaîne actuelle]**.
- 8 Sélectionnez **[Oui]**, puis appuyez sur **OK** pour mémoriser la chaîne actuelle.
- 9 Appuyez sur **MENU** pour quitter le menu.

Sélection de chaînes à ignorer

- 1 Lorsque vous regardez la télévision, sélectionnez la chaîne à ignorer.
- 2 Appuyez sur **MENU**.
- 3 Appuyez sur **▲▼◀▶** pour sélectionner **[Installation] > [Installation des chaînes] > [Analogiques : install. manuelle]**.
↳ Le menu **[Analogiques : install. manuelle]** s'affiche.
- 4 Appuyez sur **▲▼** pour sélectionner **[Sauter chaîne]**, puis appuyez sur **▶** pour accéder à l'option.
- 5 Appuyez sur **▲▼** pour sélectionner **[Oui]**, puis appuyez sur **OK** pour passer la chaîne actuelle.
↳ La chaîne sélectionnée est ignorée lorsque vous appuyez sur la touche **P +/-** de la télécommande ou affichez la grille des chaînes.
- 6 Répétez l'opération pour ignorer d'autres chaînes.



Conseil

- Pour accéder aux chaînes ignorées, appuyez sur **Boutons numériques**.
- Pour rétablir une chaîne ignorée, répétez les étapes 1 à 4, puis sélectionnez **[Non]** à l'étape 5.

Modification du nom des chaînes

Vous pouvez renommer les chaînes. Le nom de la chaîne s'affiche lorsqu'elle est sélectionnée.

- 1 Lorsque vous regardez le téléviseur, appuyez sur la touche **OK** pour afficher la grille des chaînes.
- 2 Appuyez sur **▲▼◀▶** pour sélectionner la chaîne à renommer.
- 3 Appuyez sur **☰ OPTIONS**.
↳ Accès au menu d'options du télétexte.
- 4 Appuyez sur **▲▼** pour sélectionner **[Renommer chaîne]**, puis appuyez sur **OK**.
↳ Une zone de texte apparaît.
- 5 Appuyez sur **▲▼◀▶** pour sélectionner les caractères.
- 6 Appuyez sur **OK** pour confirmer chaque caractère.
- 7 Sélectionnez **[Fait]**, puis appuyez sur **OK** pour finir de renommer les chaînes.



Conseil

- Le nom du périphérique peut comporter jusqu'à six caractères.
- Appuyez sur **[Aa]** pour changer les lettres majuscules en lettres minuscules et vice versa.

Réorganisation des chaînes

Après l'installation des chaînes, vous pouvez réarranger leur ordre d'apparition.

- 1** Lorsque vous regardez le téléviseur, appuyez sur la touche **OK** pour afficher la grille des chaînes.
- 2** Appuyez sur **☰ OPTIONS**.
↳ Accès au menu d'options du télétexte.
- 3** Appuyez sur **▲▼** pour sélectionner **[Réorganiser]**, puis appuyez sur **OK**.
- 4** Sélectionnez la chaîne à déplacer, puis appuyez sur **OK**.
↳ La chaîne sélectionnée est mise en surbrillance.
- 5** Appuyez sur **▲▼◀▶** pour déplacer la chaîne sélectionnée jusqu'à la position de votre choix, puis appuyez sur **OK**.
- 6** Appuyez sur **☰ OPTIONS**.
↳ **[Réorg. terminée]** s'affiche à l'écran.
- 7** Appuyez sur **OK** pour confirmer.
- 8** Appuyez sur **↩ BACK** pour quitter la grille des chaînes.

7 Connexion des périphériques

Cette section explique comment connecter différents périphériques à l'aide de différents connecteurs. Le guide de démarrage rapide fournit quelques exemples.

Remarque

- Vous pouvez utiliser différents types de connecteurs pour connecter un périphérique au téléviseur.

Connecteurs arrière

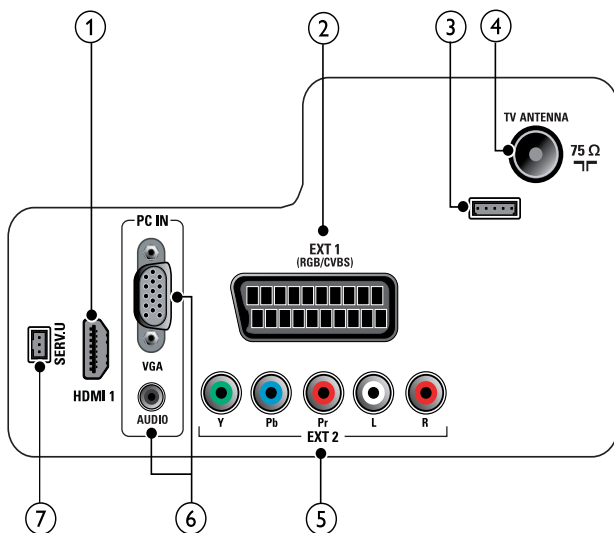

- ① **HDMI 1**
Entrées audio et vidéo numériques sur des périphériques haute définition tels que des lecteurs Blu-ray.

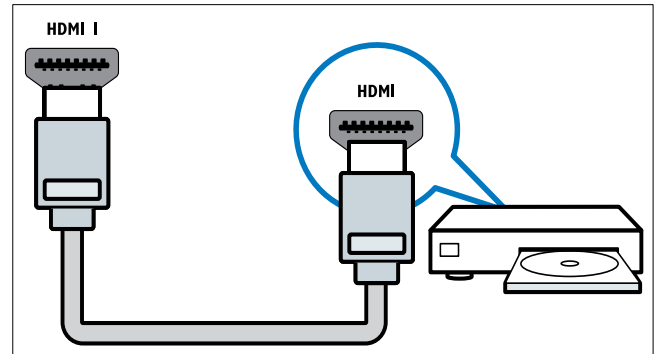

Les connexions via DVI ou VGA requièrent un câble (voir 'Raccordement d'un ordinateur' à la page 29) audio supplémentaire.

- ② **EXT 1 (RGB / CVBS)**
Entrées audio et vidéo analogiques sur des périphériques analogiques et numériques tels que des lecteurs DVD, des récepteurs satellite et des magnétoscopes.

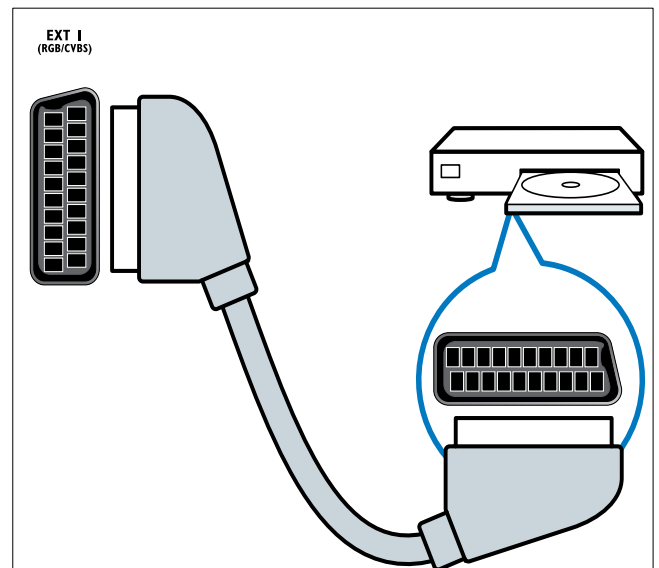

- ③ Pour utilisation par le personnel de service uniquement.

④ TV ANTENNA

Signal d'entrée d'une antenne, d'un câble ou d'un récepteur.

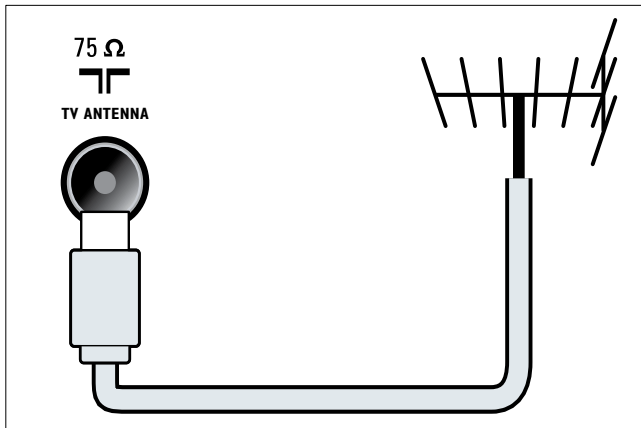

⑥ PC IN (VGA et AUDIO)

Entrées audio et vidéo sur un ordinateur.

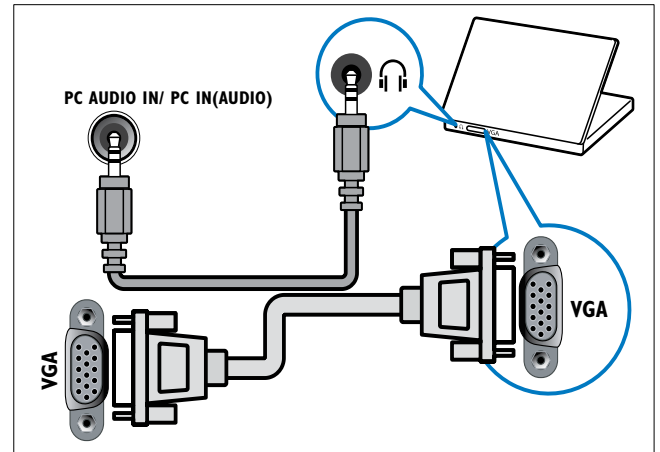

⑤ EXT 2 (Y Pb Pr et AUDIO L/R)

Entrées audio et vidéo analogiques sur des périphériques analogiques et numériques tels que des lecteurs DVD, des récepteurs satellite et des magnétoscopes.

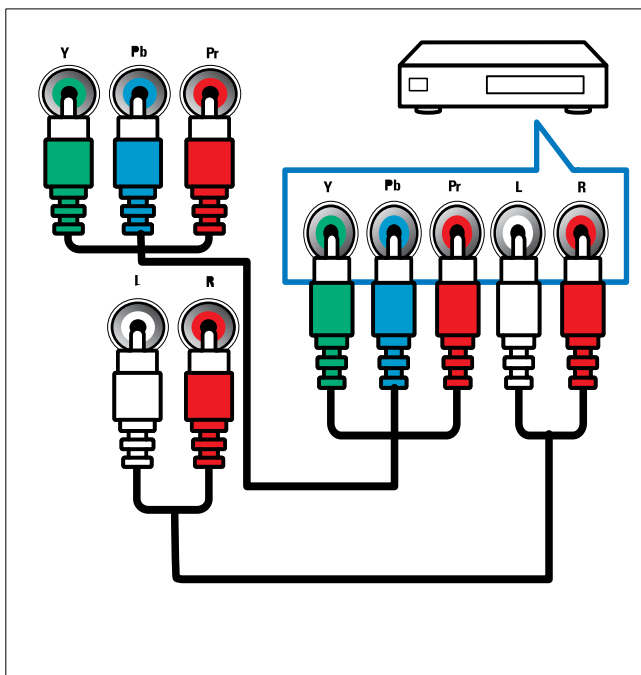

⑦ SERV. U

Pour utilisation par le personnel de service uniquement.

Connecteurs latéraux

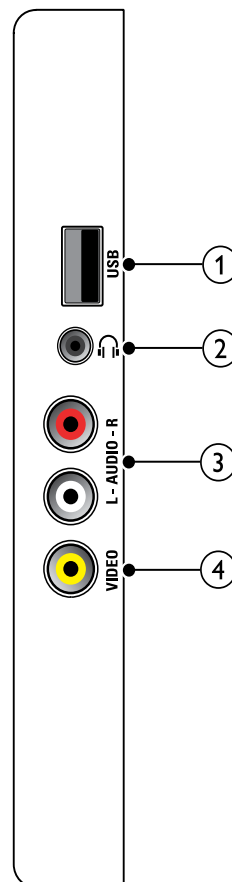

① **USB (Uniquement pour la mise à niveau du logiciel)**

Entrée de données de périphériques de stockage USB.

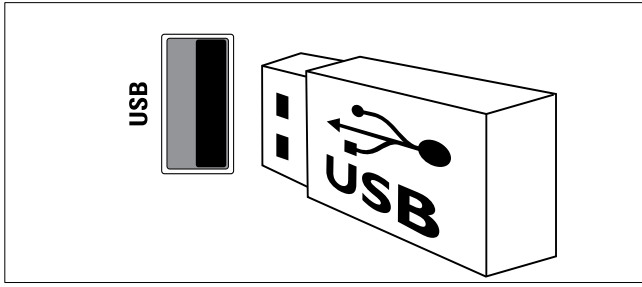

② 

Sortie audio stéréo destinée aux casques ou écouteurs.

③ **AUDIO L/R**

Entrée audio sur des périphériques analogiques connectés au **VIDEO**.

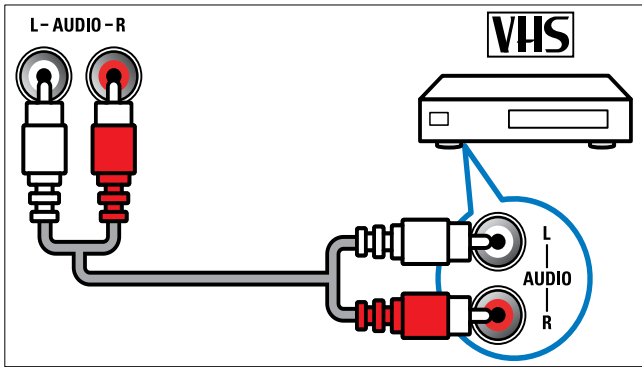

④ **VIDEO**

Entrée vidéo composite sur des périphériques analogiques tels que des magnétoscopes.

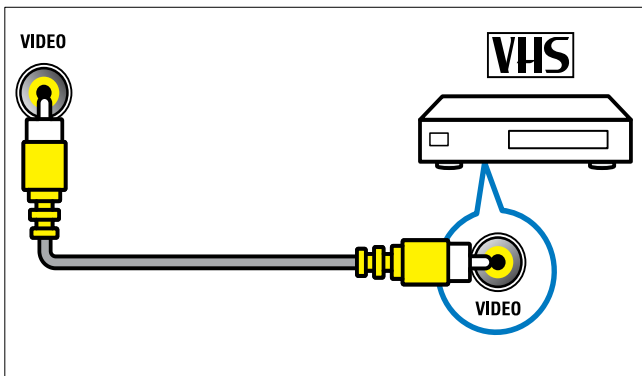

Raccordement d'un ordinateur

Avant de connecter un ordinateur au téléviseur

- Définissez la fréquence de rafraîchissement du moniteur de l'ordinateur à 60 Hz.
- Sélectionnez une résolution d'écran prise en charge sur votre ordinateur.

Raccordez un ordinateur à l'un des connecteurs suivants :



Remarque

- Les connexions via DVI ou VGA requièrent un câble audio supplémentaire.

- **Câble HDMI**

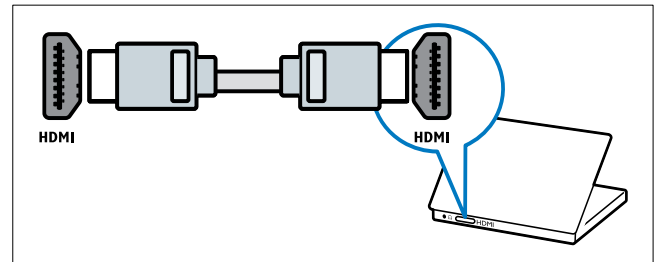

- **Câble DVI-HDMI**

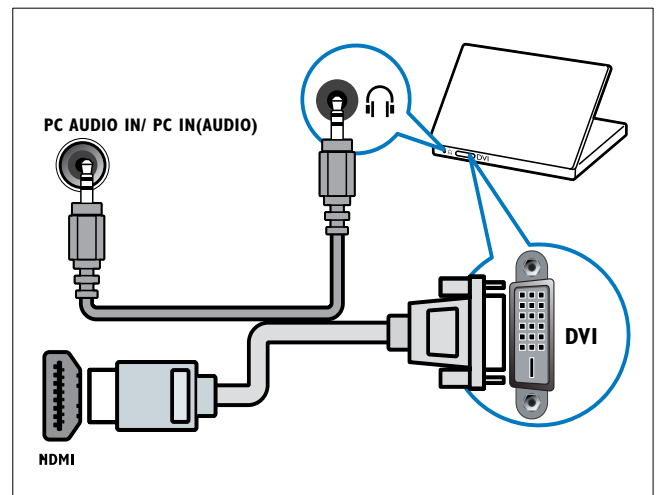

- Câble HDMI et adaptateur HDMI-DVI

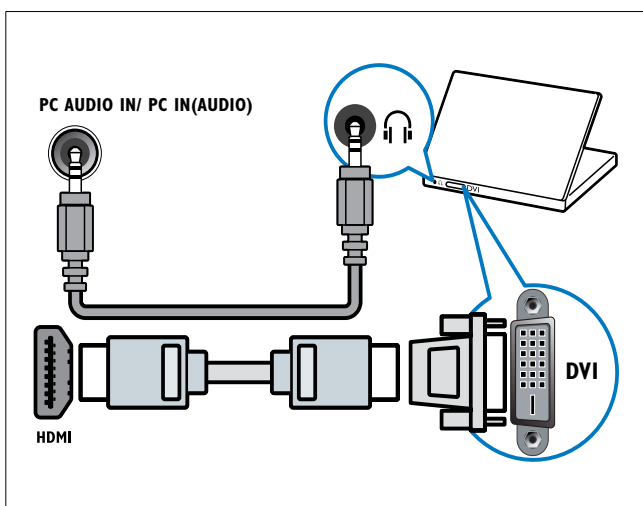

- Câble VGA

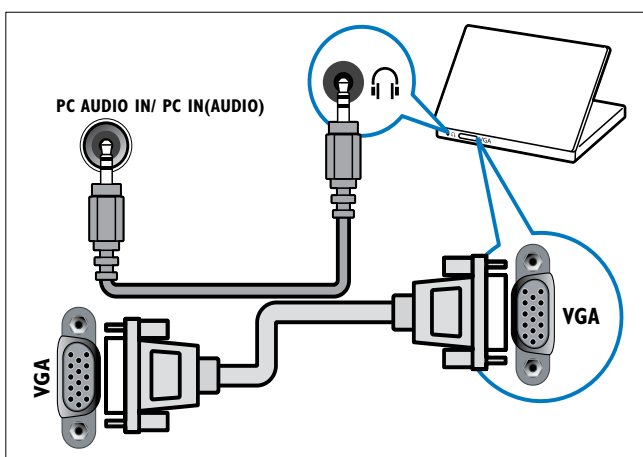

Utilisation de la fonction Philips EasyLink

Votre téléviseur prend en charge la fonction Philips EasyLink qui utilise le protocole HDMI CEC (Consumer Electronics Control). Les appareils compatibles EasyLink qui sont connectés à des connecteurs HDMI peuvent être contrôlés par une seule télécommande.

Remarque

- L'appareil compatible EasyLink doit être allumé et sélectionné comme source.
- Philips ne garantit pas 100% d'interopérabilité avec tous les périphériques HDMI CEC.

Activation ou désactivation de la fonction EasyLink

Remarque

- N'activez pas la fonction EasyLink si vous n'avez pas l'intention de l'utiliser.

- 1 Appuyez sur **MENU**.
- 2 Appuyez sur **▲▼◀▶** pour sélectionner **[Configuration] > [Installation] > [Préférences] > [EasyLink]**.
- 3 Sélectionnez **[Marche]** ou **[Arrêt]**.

Lecture à l'aide d'une seule touche

- 1 Après avoir activé la fonction EasyLink, lancez la lecture sur votre périphérique.
 - ↳ Le téléviseur bascule automatiquement sur la source appropriée.

Mise en veille à l'aide d'une seule touche

- 1 Appuyez sur la touche **⏻ (Marche)** de la télécommande du téléviseur ou du périphérique.
 - ↳ Le téléviseur et tous les périphériques HDMI connectés basculent en mode veille.

Utilisation du verrou Kensington

Le téléviseur est équipé d'un logement pour verrou antivol Kensington situé à l'arrière de l'appareil. Évitez le vol en attachant un verrou Kensington entre le logement et un objet fixe, tel qu'une table lourde.

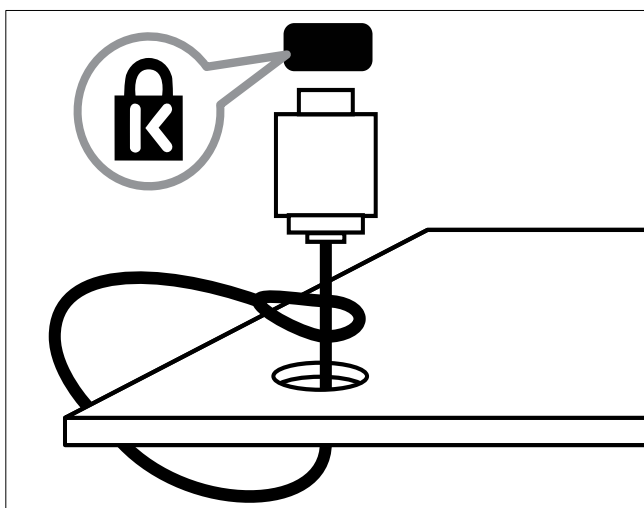

8 Informations sur les produits

Les informations sur le produit sont sujettes à modifications sans notification préalable. Pour plus de détails sur le produit, consultez le site www.philips.com/support.

Résolutions d'affichage prises en charge

Formats ordinateurs

- Résolution - Fréquence de rafraîchissement
 - 640 x 480 - 60 Hz
 - 800 x 600 - 60 Hz
 - 1024 x 768 - 60 Hz
 - 1280 x 768 - 60 Hz
 - 1360 x 768 - 60 Hz

Formats vidéo

- Résolution - Fréquence de rafraîchissement
 - 480i - 60 Hz
 - 480p - 60 Hz
 - 576i - 50 Hz
 - 576p - 50 Hz
 - 720p - 50 Hz, 60 Hz
 - 1080i - 50 Hz, 60 Hz
 - 1080p - 24 Hz, 25 Hz, 30 Hz, 50 Hz, 60 Hz.

Tuner / Réception / Transmission

- Entrée antenne : 75 ohm coaxial (IEC75)
- Système TV : PAL I, B/G, D/K; SECAM B/G, D/K, L/L'
- Lecture vidéo : NTSC, SECAM, PAL
- Bandes tuner : Hyperband, S-channel, UHF, VHF

Télécommande

- Type : PF02E09B
- Piles : 2 x AAA (type LR03)

Alimentation

- Alimentation secteur : 220-240 V, 50 Hz
- Alimentation électrique en veille : < 0,3 W
- Température ambiante : 5 à 40°C

Montage du téléviseur

Pour fixer le téléviseur, achetez un support Philips. Pour éviter d'endommager les câbles et les connecteurs, laissez un espace de minimum 5,5 cm à l'arrière du téléviseur.



Avertissement

- Suivez toutes les instructions fournies avec votre support TV. Koninklijke Philips Electronics N.V. ne peut en aucun cas être tenu responsable en cas de fixation inadéquate du téléviseur ayant occasionné un accident, des blessures ou des dommages.

Taille de l'écran du téléviseur (cm)	Pas requis (mm)	Vis de fixation requises (≤ 10 mm)
19	75 x 75	4 x M4
22	75 x 75	4 x M4
26	75 x 75	4 x M4

Spécifications du produit

La conception et les caractéristiques sont susceptibles d'être modifiées sans avis préalable.

19PFL3405

- Sans support de téléviseur
 - Dimensions (lxHxP) : 455 x 303,7 x 56 (mm)
 - Poids : 3,16 kg
- Avec support de téléviseur
 - Dimensions (lxHxP) : 455 x 328,7 x 137,9 (mm)
 - Poids : 3,32 kg

22PFL3405

- Sans support de téléviseur
 - Dimensions (lxHxP) : 526,02 x 343,5 x 55,79 (mm)
 - Poids : 4,0 kg
- Avec support de téléviseur
 - Dimensions (lxHxP) : 526,02 x 369,5 x 148,96 (mm)
 - Poids : 4,2 kg

26PFL3405

- Sans support de téléviseur
 - Dimensions (lxHxP) : 637,4 x 410,8 x 63 (mm)
 - Poids : 5,21 kg
- Avec support de téléviseur
 - Dimensions (lxHxP) : 637,4 x 447,25 x 170 (mm)
 - Poids : 5,5 kg

9 Dépannage

Cette section présente les problèmes courants ainsi que des solutions pour les résoudre.

Problèmes courants relatifs au téléviseur

Le téléviseur ne s'allume pas :

- Débranchez le câble d'alimentation de la prise secteur. Patientez une minute puis rebranchez-le.
- Vérifiez que le câble d'alimentation est correctement branché.

La télécommande ne fonctionne pas correctement :

- Vérifiez que les piles de la télécommande sont correctement insérées (respect de la polarité).
- Remplacez les piles de la télécommande si celles-ci sont déchargées ou faibles.
- Nettoyez la télécommande et le capteur du téléviseur.

Le voyant de veille du téléviseur clignote (rouge) :

- Débranchez le câble d'alimentation de la prise secteur. Patientez jusqu'à ce que le téléviseur refroidisse avant de rebrancher le câble d'alimentation. Si le voyant clignote à nouveau, contactez le service client de Philips.

Vous avez oublié le code de déverrouillage de la fonction verrou TV

- Saisissez '8888'.

La langue du menu TV est incorrecte.

- Sélectionnez la langue de votre choix pour le menu TV.

Lors de la mise en marche, de l'arrêt ou de la mise en veille du téléviseur, vous entendez un grincement au niveau du châssis :

- Aucune action n'est nécessaire. Ce son provient de l'extension et de la contraction normale du téléviseur lors des variations de température. Les performances n'en sont pas affectées.

Problèmes relatifs aux chaînes de télévision.

Une chaîne déjà installée n'apparaît pas dans la liste des chaînes :

- Vérifiez que vous avez sélectionné la bonne liste de chaînes.

Certaines chaînes ne sont pas installées automatiquement sur le téléviseur :

- Pendant l'installation, vérifiez que vous avez sélectionné le pays dans lequel vous installez le téléviseur (voir 'Étape 2 Sélection du pays' à la page 23).

Problèmes d'image

Le téléviseur est allumé mais il n'y a pas d'image :

- Vérifiez que l'antenne est correctement connectée au téléviseur.
- Vérifiez que le périphérique approprié est sélectionné en tant que source.

Le son fonctionne mais pas l'image :

- Vérifiez que les réglages de l'image sont correctement définis.

Votre réception à partir de l'antenne du téléviseur est de mauvaise qualité :

- Vérifiez que l'antenne est correctement connectée au téléviseur.
- Les haut-parleurs, les périphériques audio non reliés à la terre, les lampes au néon, les bâtiments élevés et d'autres grands objets peuvent avoir une incidence sur la qualité de l'image. Si possible, essayez d'améliorer l'image en modifiant l'orientation de l'antenne ou en éloignant les périphériques du téléviseur.
- Si la réception d'une seule chaîne est mauvaise, réglez cette chaîne.

Les images provenant des périphériques connectés sont de mauvaise qualité :

- Vérifiez la connexion des appareils.
- Vérifiez que les réglages de l'image sont correctement définis.

Le téléviseur n'a pas sauvegardé les réglages de l'image :

- Vérifiez que l'emplacement du téléviseur est défini dans le réglage Maison. Ce mode vous permet de modifier et d'enregistrer les réglages à votre guise.

L'image ne s'adapte pas à l'écran ; elle est trop grande ou trop petite :

- Essayez d'utiliser un autre format d'image.

La position de l'image est incorrecte :

- Des signaux d'image provenant de certains périphériques ne s'adaptent peut-être pas correctement à l'écran. Vérifiez la sortie du signal du périphérique.

Problèmes de son

Le téléviseur émet des images mais pas de son :



Remarque

- Si aucun signal audio n'est détecté, le téléviseur désactive automatiquement la sortie audio ; ceci n'indique pas un dysfonctionnement.
- Vérifiez le branchement des câbles.
- Vérifiez que le volume n'est pas réglé sur 0.
- Vérifiez que le son n'est pas coupé.

Le téléviseur émet des images mais le son est de mauvaise qualité :

- Vérifiez que les réglages du son sont correctement définis.

Le téléviseur émet des images mais le son ne provient que d'un seul haut-parleur :

- Vérifiez que la balance du son est réglée sur le centre.

Problèmes liés à la connexion HDMI

Vous rencontrez des problèmes avec les périphériques HDMI :

- Notez que la prise en charge HDCP (High-bandwidth Digital Content Protection) peut allonger le délai d'affichage sur le téléviseur du contenu d'un périphérique HDMI.
- Si le téléviseur ne reconnaît pas le périphérique HDMI et que l'écran n'affiche aucune image, essayez de basculer la source d'un périphérique à l'autre, puis de revenir au périphérique HDMI.
- Si le son est parfois déformé, vérifiez que les réglages de sortie du périphérique HDMI sont corrects.
- Si vous utilisez un adaptateur HDMI vers DVI ou un câble HDMI vers DVI, vérifiez qu'un câble audio supplémentaire est connecté à **AUDIO** (mini-prise).

Problèmes liés à la connexion de l'ordinateur

L'affichage de l'ordinateur sur le téléviseur n'est pas stable :

- Vérifiez que le PC utilise la résolution et la fréquence de rafraîchissement prises en charge.
- Sélectionnez le format d'image du téléviseur .

Nous contacter

Si vous ne parvenez pas à résoudre votre problème, consultez la foire aux questions relative à ce téléviseur sur le site www.philips.com/support.

Si le problème n'est toujours pas résolu, contactez le service client de Philips de votre pays (consultez la liste fournie dans ce manuel).



Avertissement

- N'essayez pas de réparer vous-même le téléviseur. Vous pourriez gravement vous blesser, causer des dommages irréparables ou entraîner l'annulation de votre garantie.



Remarque

- Notez la référence et le numéro de série de votre téléviseur avant de contacter Philips. Ces numéros figurent à l'arrière du téléviseur et sur l'emballage.

10 Index

A	
Affichage	
résolution	32
alimentation	32
analogique	
réglage fin	24
antenne	27

C	
caractéristiques du produit	32
caractéristiques techniques	32
chaînes	
commutation	10
dépannage	34
grille	11
installation	
automatique	23
manuelle	24
liste	17
liste de favoris	17
modification du nom	25
réglage	24
réglage fin	24
réorganisation / déplacement	26
sélection de chaînes à ignorer	25
verrouillage	20
Code PIN	20
commutation	
activation et désactivation	10
chaînes	10
source	11
connecteurs	
HDMI	35, 27
présentation	27
connexion	
antenne	27
PC	35, 29
consommation électrique	32

D	
déconnexion USB	21
dépannage	34

E	
EasyLink	
activation	30
désactivation	30
lecture à l'aide d'une seule touche	30
mise en veille à l'aide d'une seule touche	31
enregistrement produit	8
entretien	5
entretien de l'écran	5
e-sticker	21

F	
fin de vie	6
format d'image	
dépannage	34
modification	14
format vidéo	
spécifications techniques	32

G	
Grille des chaînes	11

H	
HDMI	35

I	
image smart	13
installation des chaînes	
automatique	23
manuelle	24

L	
langue	
dépannage	34
lecture à l'aide d'une seule touche	30
lien pixel plus	21
lieu d'installation	
maison ou magasin	21
pays	23
liste	
liste de favoris	17
liste de favoris	
affichage de la liste	17
création de la liste	17
Liste des pages	17
logiciel	
version	21

M	
menu	
menu principal	13
teletext	16
minuterie marche	19
minuteur	
arrêt programmé	19
minuterie marche	19
mise en veille	19
mise au rebut	6
mise en veille	10
mise en veille à l'aide d'une seule touche	31
mode Magasin	21
mode maison	21
Modification du nom des chaînes	25
montage mural	4

O	
ordinateur	
connexion	35, 29
résolution d'affichage	32

P	
paramètres Smart	13, 15
paramètres son	16
pays	23
PC	
connexion	29, 35
résolution	32
périphériques	11
périphériques	
ajout au menu maison	13
connexion	27
utilisation	11
piles	32, 6
Préférences	21
préréglages d'usine	22
Présentation du téléviseur	8
protection de l'environnement	6

R	
réception	34
recyclage	6
réduction artefact MPEG	14
réglage fin des chaînes	24
réglages	
image	14
son	16
réglages image	13
réglages par défaut	22
réorganisation des chaînes	26
Réorganiser des chaînes	26
résolution	32
restauration des paramètres par défaut	22

S	
sécurité	4
sélection de chaînes à ignorer	25
services numériques	
teletext	12, 16
son smart	15
sous-pages du télétexte	17
spécifications techniques	32
support de montage mural	32

T

télécommande

piles	32, 6
présentation	8
spécifications techniques	32

teletext

Liste des pages	17
menu	16
options	16
sous-pages	17
utilisation	12

télétexte MHEG

12

transmission

32, 34

transport

4

U

USB

déconnexion USB	21
-----------------	----

V

Verrou Kensington

31

verrou TV

Code PIN	20
verrouillage des chaînes	20
verrouillage des périphériques connectés	20

verrouillage

Code PIN	20
Verrou Kensington	31
verrouillage des chaînes	20
verrouillage des périphériques connectés	20

verrouillage parental

Code PIN	20
verrouillage des chaînes	20
verrouillage des périphériques connectés	20

volume

delta	16
réglage	11
réglage automatique	16
silence	11

