

Register your product and get support at  
[www.philips.com/welcome](http://www.philips.com/welcome)

---

FR Mode d'emploi

---

**PHILIPS**



# Table des matières

<b>1</b>	<b>Avis</b>	2
<b>2</b>	<b>Important</b>	4
<b>3</b>	<b>Présentation du téléviseur</b>	7
	Commandes latérales	7
	Menu Invité	7
	Accédez au menu Invité à l'aide de la télécommande PBS	7
	Accès au menu Invité à l'aide de la télécommande Invité	8
<b>4</b>	<b>Accès au menu de configuration et utilisation</b>	9
	Sélection de la langue	10
	Sélection du pays	10
	Définition du type de communication	10
	Définition du numéro des chaînes	11
	Installation automatique, installation des programmes et configuration	11
	Clonage/mise à niveau et paramètres pour les établissements de soins	11
	Réglage de l'horloge	11
<b>5</b>	<b>Configuration des paramètres avancés</b>	13
	Configuration des paramètres d'allumage	13
	Configuration des paramètres d'image	16
	Configuration des paramètres de son	16
	Configuration des paramètres de sécurité	16
	Configuration des options de contrôle	18
	Sélection de l'option d'économie d'énergie	19
<b>6</b>	<b>Installation automatique des chaînes</b>	21
<b>7</b>	<b>Installation manuelle des chaînes</b>	22

Étape 1 : sélection d'un programme	22
Étape 2 : sélection du type de source	22
Étape 3 : sélection du système	22
Étape 4 : sélection de la fréquence	22
Étape 5 : personnalisation des chaînes de télévision	22
Étape 6 : sélection d'un anneau de chaînes	23

<b>8</b>	<b>Clonage de données et mise à niveau du logiciel</b>	25
	Clonage de données	25
	Téléchargement du logiciel	26
<b>9</b>	<b>Paramètres pour les établissements de soins</b>	27
<b>10</b>	<b>Connexion des périphériques</b>	28
	Connecteurs arrière	28
	Connecteurs latéraux	29
	Utilisation d'un module de contrôle d'accès	30
	Utilisation du verrou Kensington	30
<b>11</b>	<b>Informations sur les produits</b>	31
	Résolutions d'affichage prises en charge	31
	Multimédia	31
	Tuner/Réception/Transmission	31
	Alimentation	31
	Alimentation	31
<b>12</b>	<b>Dépannage</b>	32
	Problèmes d'allumage du téléviseur	32
	Impossible d'accéder au menu de configuration PBS	32
	Problèmes d'image	32
	Problèmes de son	32
	Problèmes de communication	33
	La télécommande Invité ne fonctionne pas	33
	Autres problèmes	33
	Nous contacter	33
<b>13</b>	<b>Index</b>	34

# 1 Avis

2009 © Koninklijke Philips Electronics N.V. Tous droits réservés.

Ces caractéristiques sont susceptibles d'être modifiées sans avis préalable. Les marques commerciales sont la propriété de Koninklijke Philips Electronics N.V ou de leurs propriétaires respectifs. Philips se réserve le droit de modifier les produits à tout moment, mais n'est pas contraint de modifier les offres précédentes en conséquence.

Le contenu de ce manuel est jugé conforme à l'usage auquel ce système est destiné. Si le produit ou les modules et procédures correspondants sont utilisés à d'autres fins que celles spécifiées dans le présent manuel, vous devrez obtenir la confirmation de leur validité et de leur adéquation. Philips garantit que le matériel ne constitue pas en lui-même une contrefaçon de brevet aux États-Unis. Aucune garantie supplémentaire n'est expresse ou tacite.

## Garantie

- Risque de blessures, de dommages ou d'annulation de la garantie ! Ne tentez jamais de réparer votre téléviseur vous-même.
- N'utilisez le téléviseur et les accessoires que de la manière prévue par le fabricant.
- L'écriteau d'avertissement imprimé à l'arrière du téléviseur signale le risque d'électrocution. Ne jamais retirer le capot du téléviseur. Toujours contacter le service client de Philips pour des réparations.



- Toute opération expressément interdite dans ce manuel, ou tout réglage et toute procédure d'assemblage non

recommandé(e) ou autorisé(e) par le présent manuel, entraîne l'annulation de la garantie.

## Caractéristiques des pixels

L'écran à cristaux liquides de ce téléviseur possède un grand nombre de pixels couleur. Bien que le taux de pixels effectifs soit de 99,999 % ou plus, des points noirs ou des points de lumière (rouges, verts ou bleus) peuvent apparaître de façon permanente à l'écran. Il s'agit d'une propriété structurelle de l'affichage (selon les normes industrielles standard), et non d'un dysfonctionnement.

## Logiciel libre

Ce téléviseur contient un logiciel libre. Philips BU Hospitality propose, par la présente, de fournir ou rendre disponible, sur demande et pour un coût ne dépassant pas celui d'une distribution physique de la source, une copie complète du code source correspondant. Le code pourra être lu sur ordinateur et sera livré sur un support habituellement utilisé pour l'échange de logiciels.

Pour obtenir le code source, écrivez-nous à l'adresse suivante :

Philips Singapore Pte Ltd.

Philips BU Hospitality

Software Development Manager

620A Lorong 1, Toa Payoh

Singapore 319762

Cette offre est valable pendant trois ans à compter de la date d'achat du produit.

## Conformité EMF

Koninklijke Philips Electronics N.V.

fabrique et vend de nombreux produits de consommation qui, comme tous les appareils électroniques, ont la capacité d'émettre et de recevoir des signaux électromagnétiques.

L'un des principes économiques majeurs de Philips consiste à prendre toutes les mesures de sécurité et de santé nécessaires pour ses produits, afin de satisfaire à toutes les législations

applicables et de respecter les normes relatives aux champs électromagnétiques (CEM) applicables lors de la production des produits.

Philips s'engage à développer, produire et commercialiser des produits n'ayant aucun effet indésirable sur la santé.

Philips confirme que ses produits, s'ils sont manipulés correctement et conformément à l'usage prévu, répondent aux règles de sécurité établies sur la base des connaissances scientifiques actuelles. Philips joue un rôle majeur dans le développement de normes CEM et de sécurité internationales, ce qui lui permet d'anticiper leur évolution et de les appliquer au plus tôt à ses produits.

#### **Fusible secteur (Royaume-Uni uniquement)**

Ce téléviseur est équipé d'une fiche moulée certifiée. Pour remplacer le fusible secteur, utilisez un fusible de même valeur, tel qu'indiqué sur la prise (par exemple, 10 A).

- 1** Retirez le couvercle du fusible et le fusible.
- 2** Le fusible de rechange doit être conforme à la norme BS 1362 et posséder la marque ASTA. Si vous avez perdu le fusible, contactez votre revendeur afin de connaître le type adéquat.
- 3** Repositionnez le couvercle du fusible. Afin d'assurer la conformité de ce produit avec la directive CEM, ne détachez pas la fiche d'alimentation du cordon d'alimentation.

#### **Dr. d'auteur**



VESA, FDMI et le logo de compatibilité VESA pour un montage mural sont des marques commerciales de Video Electronics Standards Association.

® Kensington et Micro Saver sont des marques déposées d'ACCO World Corporation aux États-Unis. Elles sont également déposées ou font actuellement l'objet de demandes pendantes dans d'autres pays du monde. Toutes les autres marques, déposées ou non, sont la propriété de leurs détenteurs respectifs.

## 2 Important

Veillez lire et comprendre toutes les instructions avant d'utiliser votre téléviseur. Si des dommages sont causés par le non-respect des instructions, la garantie ne sera pas applicable.

---

### Sécurité

- Risque d'électrocution ou d'incendie !
  - N'exposez jamais le téléviseur à la pluie ou à l'eau. Ne placez jamais de récipient contenant du liquide, tel qu'un vase, près du téléviseur. Si du liquide est renversé sur ou dans le téléviseur, débranchez le téléviseur immédiatement. Contactez le service client de Philips pour vérifiez le téléviseur avant de l'utiliser.
  - Ne placez jamais le téléviseur, la commande à distance ou les piles près de flammes nues ou d'une autre source de chaleur, y compris les rayons directs du soleil. Pour éviter la propagation du feu, gardez toujours les bougies ou autres flammes à distance du téléviseur, de la télécommande et des piles.



- N'insérez jamais d'objet dans les orifices de ventilation ou dans un autre orifice du téléviseur.
- Lorsque le téléviseur est pivotant, assurez-vous qu'aucune pression n'est exercée sur le cordon d'alimentation. Une tension du cordon d'alimentation risque de desserrer les connexions et provoquer la formation d'un arc.

- Risque de court-circuit ou d'incendie !
  - N'exposez jamais la télécommande ou les piles à la pluie, à l'eau ou à une chaleur excessive.
  - Évitez d'exercer une pression sur les fiches d'alimentation. Des fiches d'alimentation mal fixées peuvent provoquer la formation d'un arc ou d'un incendie.
- Risque de blessures ou de dommages !
  - Deux personnes seront nécessaires pour porter le téléviseur qui pèse plus de 25 kilos.
  - Si vous montez le téléviseur sur pied, utilisez uniquement le pied fourni. Fixez fermement le support au téléviseur. Placez le téléviseur sur une surface plane et solide capable de supporter le poids du téléviseur et du support.
  - Si vous fixez le téléviseur au mur, utilisez uniquement un support mural capable de supporter le poids du téléviseur. Fixez le support mural à un mur capable de supporter à la fois le poids du téléviseur et celui du support mural. Koninklijke Philips Electronics N.V. ne peut en aucun cas être tenu responsable d'un montage mural incorrect ayant occasionné un accident, des blessures ou des dommages.
- Risque de blessures pour les enfants ! Suivez ces instructions afin d'éviter au téléviseur de se renverser et de blesser les enfants :
  - Ne placez jamais le téléviseur sur une surface recouverte par un tissu ou un autre matériel pouvant être tiré.
  - Assurez-vous qu'aucune partie du téléviseur ne pend en-dehors de la surface.
  - Ne placez jamais le téléviseur sur un grand meuble (comme une bibliothèque) sans accrocher à la fois le meuble et le téléviseur au mur ou à un support adéquat.

- Apprenez à vos enfants le danger de grimper sur un meuble pour atteindre le <item>.
- Risque de surchauffe ! N'installez jamais le téléviseur dans un espace confiné. Laissez un espace d'au moins 10 cm autour du téléviseur pour assurer une bonne ventilation. Assurez-vous que des rideaux ou d'autres objets n'obstruent pas les orifices de ventilation du téléviseur.
- Risque de dommage pour le téléviseur ! Avant de connecter le téléviseur à la prise secteur, assurez-vous que le voltage correspond à la valeur imprimée à l'arrière du téléviseur. Ne jamais connecter le téléviseur à la prise secteur si le voltage est différent.
- Risque de blessures, d'incendie ou d'endommagement du cordon d'alimentation ! Ne placez jamais le téléviseur ou d'autres objets sur le cordon d'alimentation.
- Afin de déconnecter facilement le cordon d'alimentation du téléviseur, assurez-vous d'avoir un accès total au cordon d'alimentation.
- Lorsque vous déconnectez le cordon d'alimentation, tirez toujours fiche pas le câble.
- Débranchez le téléviseur de la prise secteur et de l'antenne avant un orage. Par temps d'orage, évitez de toucher au téléviseur, au cordon d'alimentation ou au câble d'antenne.
- Risque de dommages auditifs ! Évitez d'utiliser des écouteurs ou des casques à volume élevé ou pour une période prolongée.
- Si le téléviseur est exposé lors de son transport à des températures de moins de 5°C, déballez-le et attendez qu'il atteigne la température ambiante de la pièce avant de le brancher.

## Entretien de l'écran

- Évitez autant que possible d'utiliser des images statiques. Les images statiques sont des images affichées à l'écran pendant une période prolongée. En voici quelques exemples : menus à l'écran, barres noires et affichage de l'heure. Si vous devez utiliser des images statiques, réduisez le contraste et la luminosité de l'écran afin d'éviter de l'endommager.
- Débranchez le téléviseur avant de procéder au nettoyage.
- Nettoyez le téléviseur et le châssis avec un chiffon doux et humide. N'utilisez jamais de substances telle que de l'alcool, des produits chimiques ou d'entretien ménager sur le téléviseur.
- Risque de dommage pour l'écran ! Évitez de toucher, pousser et frotter l'écran avec un objet quelconque.
- Pour éviter toute déformation et décoloration, essuyez les gouttes d'eau le plus vite possible.

## Mise au rebut de votre ancien produit et des piles



Votre produit a été conçu et fabriqué avec des matériaux et des composants de haute qualité pouvant être recyclés et réutilisés.



Le symbole de poubelle barrée sur un produit indique que ce dernier est conforme à la Directive européenne 2002/96/EC. Veuillez vous renseigner sur votre système de gestion des déchets d'équipements électriques et électroniques.

Veuillez respecter la réglementation locale et ne jetez pas vos anciens produits avec les ordures ménagères courantes.

La mise au rebut citoyenne de votre ancien produit permet de protéger l'environnement et la santé.



Votre produit contient des piles relevant de la Directive européenne 2006/66/EC qui ne doivent pas être mises au rebut avec les déchets ménagers.

Informez-vous auprès des instances locales sur le système de collecte des piles car la mise au rebut citoyenne permet de protéger l'environnement et la santé.



## 3 Présentation du téléviseur

Cette section vous donne un aperçu des commandes et fonctions fréquemment utilisées du téléviseur et du menu Invité.

### Commandes latérales

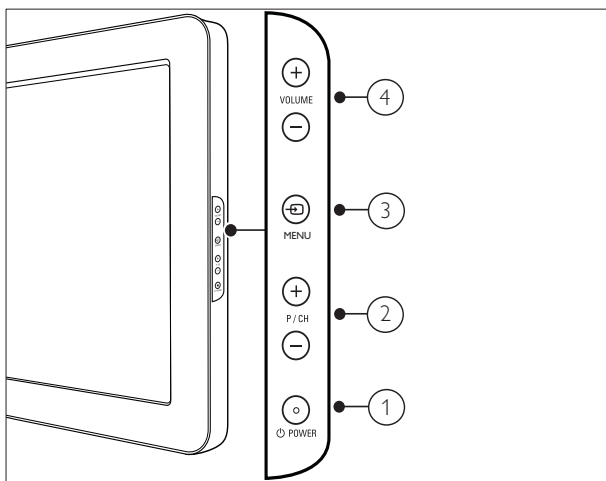

- ① **POWER** : Pour allumer ou éteindre le téléviseur. Le produit n'est pas complètement éteint à moins que ce dernier ne soit physiquement débranché.
- ② **P/CH +/-**: Permet de passer à la chaîne suivante ou précédente.
- ③ **MENU**: Accède au menu d'accueil.
- ④ **VOLUME +/-**: Pour augmenter ou diminuer le volume.

## Menu Invité

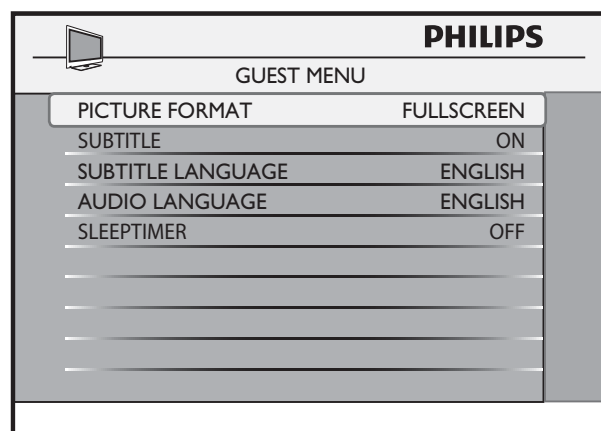

### Accédez au menu Invité à l'aide de la télécommande PBS

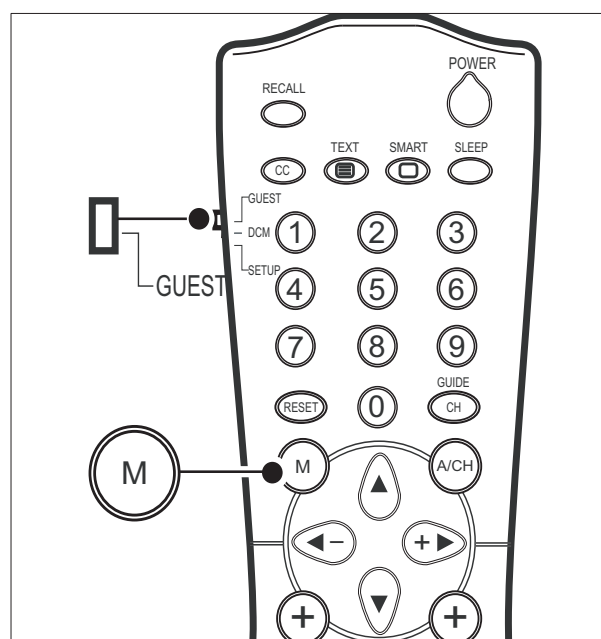

- 1 Allumez le téléviseur et sélectionnez une chaîne de télévision.
- 2 Placez le curseur situé sur le côté de la télécommande en position **GUEST**.
- 3 Appuyez sur **M** pour afficher le menu Invité.  
↳ Le menu Invité s'affiche.

## Accès au menu Invité à l'aide de la télécommande Invité

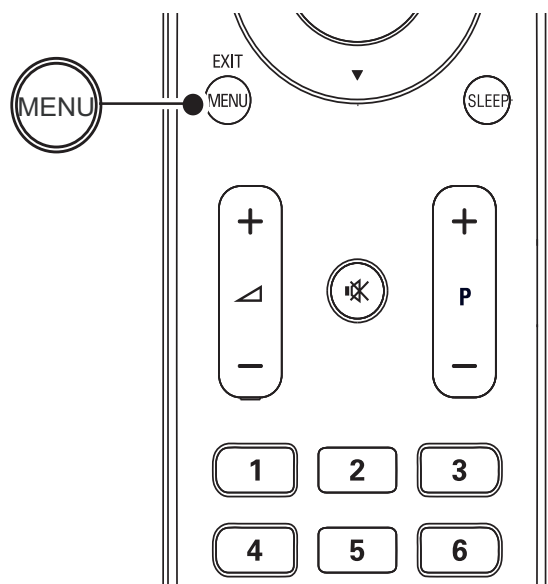

- 1 Allumez le téléviseur et sélectionnez une chaîne de télévision.
- 2 Appuyez sur **MENU** pour afficher le menu Invité.  
↳ Le menu Invité s'affiche.

## 4 Accès au menu de configuration et utilisation

Les menus affichés à l'écran vous permettent de configurer et d'installer des chaînes sur le téléviseur et d'accéder à différentes options. Cette section explique comment accéder aux menus et configurer le téléviseur.

Lorsque le niveau de sécurité est **[Standard]**, vous pouvez accéder au menu de configuration PBS à l'aide de la télécommande PBS ou de la télécommande Invité.

Lorsque le niveau de sécurité est **[Élevé]**, vous devez utiliser la télécommande PBS pour accéder au menu de configuration PBS.

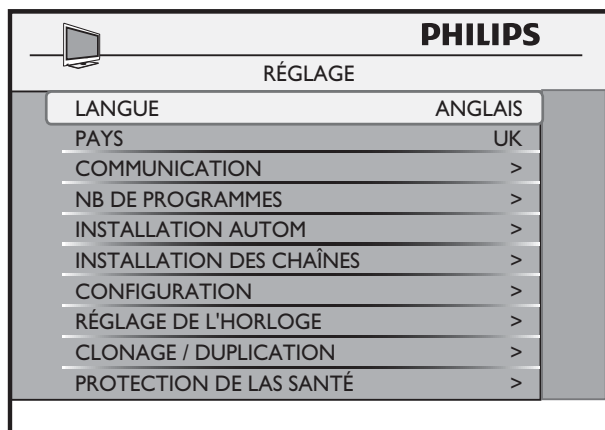

### Accès au menu de configuration à l'aide de la télécommande PBS

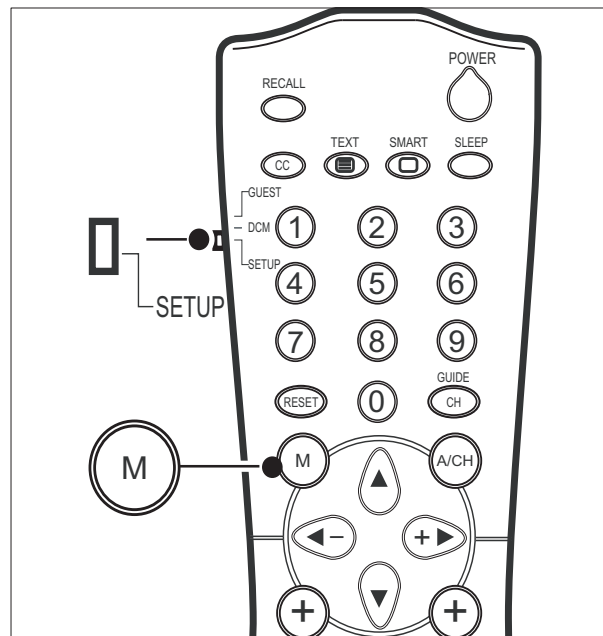

- 1 Allumez le téléviseur et sélectionnez une chaîne de télévision.
- 2 Placez le curseur situé sur le côté de la télécommande en position **SETUP**.
- 3 Appuyez sur **M** pour afficher le menu de configuration.
  - ↳ Le menu de configuration s'affiche à l'écran.

### Accès au menu de configuration à l'aide de la télécommande Invité

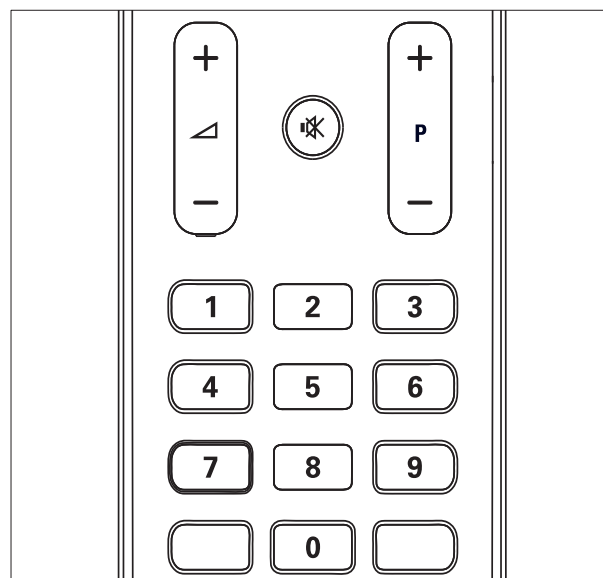

- 1 Allumez le téléviseur et sélectionnez une chaîne de télévision.
- 2 Saisissez « 319753 » et appuyez sur **Silence** dans un délai de 10 secondes.
  - ↳ Le menu de configuration s'affiche à l'écran.

Pour naviguer dans le menu de configuration,

- Appuyez sur la touche **▲▼** de la télécommande pour sélectionner un menu.
- Appuyez sur **▶** pour configurer ou modifier les paramètres de la fonction sélectionnée.
- Appuyez sur la touche **M** de la télécommande PBS ou sur la touche **MENU** de la télécommande Invité pour revenir au menu précédent.

## Sélection de la langue

Vous pouvez sélectionner la langue d'affichage du téléviseur.

- 1 Accédez au menu de configuration.
- 2 Appuyez sur **▶** pour sélectionner une langue.
  - ↳ Le menu de configuration s'affiche dans la langue sélectionnée.

### Remarque

- Vous pouvez sélectionner **[Anglais]**, **[Français]**, **[Allemand]** ou **[Italien]** comme préférence.

## Sélection du pays

Sélectionnez le pays dans lequel vous installez le téléviseur.

- 1 Accédez au menu de configuration.
- 2 Appuyez sur **▲▼◀▶** pour sélectionner le pays.

## Définition du type de communication

Vous devez définir le protocole de communication adéquat pour un système externe.

- 1 Accédez au menu de configuration.
- 2 Appuyez sur la touche **▼** pour sélectionner **[Communication]**.

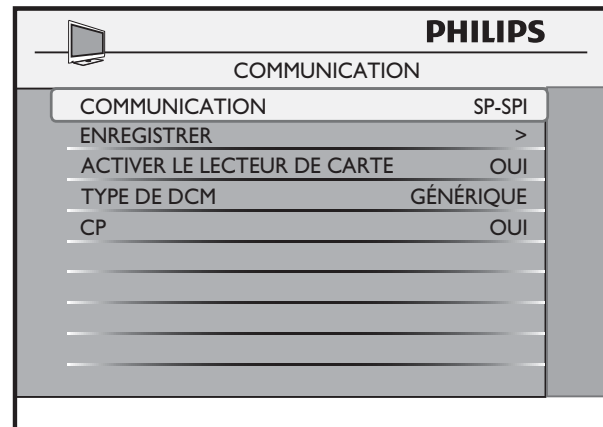

- 3 Appuyez sur **▲▼◀▶** pour sélectionner le type de communication :
  - **[Communication]** : sélectionnez l'une des options suivantes :
    - **[SP-SPI]**, **[SP-I2C]**, **[HM-Link]** ou **[SerialXpress]** : définit le protocole de communication entre le téléviseur et un système externe connecté au téléviseur, par exemple un boîtier décodeur.
    - **[Smart-RC]** : accède aux chaînes PayTV à l'aide de la télécommande.
    - **[Désactivé]** : n'autorise aucune communication.
  - **[Enregistrer]** : enregistre les paramètres. Sélectionnez cette option après avoir effectué vos sélections.
  - **[Activer le lecteur de carte]** : sélectionnez **[Oui]** pour activer l'emplacement de carte.
  - **[Type de DCM]** : sélectionnez **[Générique]** si vous utilisez le protocole **[SP-SPI]** ou **[SP-I2C]**. Sélectionnez **[pas**

de changement] si le boîtier décodeur ne nécessite pas de commutation.

- [CP] : sélectionnez [Oui] pour commander le panneau en mode système.

## Définition du numéro des chaînes

Définition du numéro des chaînes pour différents types de programmes. Le nombre total de chaînes pour tous les programmes est de 250.

- 1 Accédez au menu de configuration.
- 2 Appuyez sur la touche ▼ pour sélectionner [Nb de programmes].

PHILIPS	
NB DE PROGRAMMES	
TV	235
PAYTV	4
INFO	3
RADIO	15
ENREGISTRER	>

- 3 Appuyez sur ▲▼◀▶ pour sélectionner l'un des programmes suivants, puis appuyez sur **0-9 (Boutons numériques)** pour définir le numéro des chaînes pour le programme :
  - [TV] : définit le numéro des chaînes de télévision.
  - [PAYTV] : définit le numéro des chaînes Pay TV.
  - [INFO] : définit le numéro des chaînes d'information.
  - [RADIO] : définit le numéro des chaînes radio.

- 4 Appuyez sur la touche ▲▼◀▶ pour sélectionner [Enregistrer].

## Installation automatique, installation des programmes et configuration

Pour des informations détaillées au sujet de l'installation automatique, de l'installation des programmes et de la configuration, consultez les sections suivantes du manuel d'utilisation.

## Clonage/mise à niveau et paramètres pour les établissements de soins

Pour des informations détaillées au sujet du clonage/de la mise à niveau et des paramètres pour les établissements de soins, consultez les sections suivantes du manuel d'utilisation.

## Réglage de l'horloge

Cette section explique comment régler l'heure et afficher l'horloge.

- 1 Accédez au menu de configuration.
- 2 Appuyez sur la touche ▲▼◀▶ pour sélectionner [Réglage de l'Horloge].

PHILIPS	
RÉGLAGE DE L'HORLOGE	
ÉCRAN EN VEILLE	1
ÉCRAN ALLUMÉ	5
RÉGLAGE DE L'HEURE	23:45
TÉLÉCHARGEMENT HEURE	OUI
TÉLÉCHARGEMENT PRG	TV 1
FUSEAU HORAIRE	0
VOLUME VIBREURALARME	FAIBLE

- 3 Appuyez sur ▶ pour configurer l'une des options suivantes :
  - [Écran en veille] : règle la luminosité de l'affichage de l'horloge lorsque le téléviseur est en mode veille.

- Sélectionnez **[Désactivé]** pour désactiver l'affichage.
- **[Écran allumé]** : règle la luminosité de l'affichage de l'horloge lorsque le téléviseur est allumé. Sélectionnez **[Désactivé]** pour désactiver l'affichage.
  - **[Réglage de l'heure]** : appuyez sur **0-9 (Boutons numériques)** pour régler l'heure.
  - **[Téléchargement heure]** : sélectionnez **[Oui]** pour télécharger l'heure à partir d'un programme de télévision ou **[Non]** pour régler l'heure manuellement.
  - **[Téléchargement Prg]** : sélectionne la chaîne de téléchargement de l'heure. S'affiche uniquement si vous sélectionnez **[Téléchargement heure]** > **[Oui]**. Pour obtenir rapidement l'heure au démarrage, définissez le programme de téléchargement comme programme de démarrage.
  - **[Fuseau horaire]** : définit le fuseau horaire.
  - **[Volume vibreur alarme]** : définit le volume de l'alarme. Sélectionnez **[Désactivé]** pour désactiver l'alarme.

# 5 Configuration des paramètres avancés

Cette section explique comment configurer les paramètres avancés du téléviseur, tels que les paramètres d'allumage, les réglages de l'image et du son, l'économie d'énergie et les paramètres de contrôle.

- 1 Accédez au menu de configuration.
- 2 Appuyez sur la touche ▲▼ pour sélectionner [Configuration].

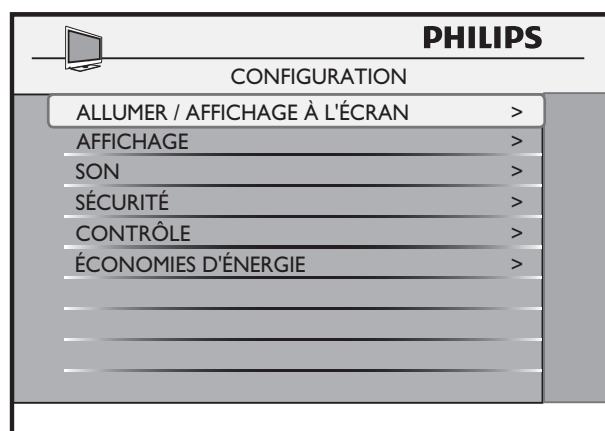

- 3 Appuyez sur ▲▼◀▶ pour configurer les paramètres :
  - **[Allumer / affichage à l'écran]** : définit la valeur par défaut de paramètres tels que le volume, la chaîne, le format d'image et le mode d'alimentation. Ces valeurs sont utilisées lorsque le téléviseur est allumé (voir 'Configuration des paramètres d'allumage' à la page 13).
  - **[Affichage]** : configure des paramètres d'image tels que la luminosité, la couleur et la définition (voir 'Configuration des paramètres d'image' à la page 16).
  - **[Son]** : configure des paramètres de son tels que le niveau des graves, la balance et la fonction AVL (voir

'Configuration des paramètres de son' à la page 16).

- **[Sécurité]** : définit le niveau de sécurité (voir 'Configuration des paramètres de sécurité' à la page 16).
- **[Contrôle]** : configure certains paramètres (voir 'Configuration des options de contrôle' à la page 18).
- **[Économies d'énergie]** : définit le mode (voir 'Sélection de l'option d'économie d'énergie' à la page 19) d'économie d'énergie

## Configuration des paramètres d'allumage

- 1 Accédez au menu de configuration.
- 2 Appuyez sur ▲▼ pour sélectionner [Configuration] > [Allumer / affichage à l'écran].

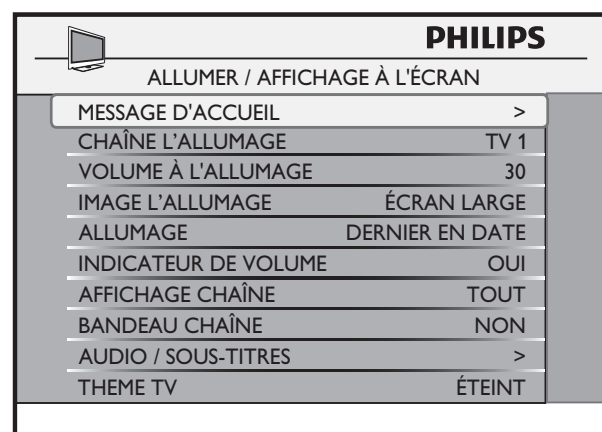

- 3 Appuyez sur ▶ pour sélectionner l'une des options disponibles :
  - **[Message d'accueil]** : définit ou efface un message (voir 'Définition du message d'accueil' à la page 14) d'accueil.
  - **[Chaîne l'allumage]** : définit la chaîne qui s'affichera à l'allumage (voir 'Prédéfini de la chaîne d'allumage' à la page 14) du téléviseur.
  - **[Volume à l'allumage]** : règle le volume utilisé à l'allumage (voir

- 'Prédéfini-tion du volume à l'allumage' à la page 14) du téléviseur.
- **[Image l'allumage]** : sélectionne le format d'image utilisé à l'allumage (voir 'Prédéfini-tion du format d'image' à la page 14) du téléviseur.
  - **[Allumage]** : définit le mode d'alimentation utilisé lorsque le téléviseur est allumé après une longue période d'inactivité (voir 'Prédéfini-tion du mode d'alimentation à l'allumage' à la page 15).
  - **[Indicateur de volume]** : définit l'affichage de l'indicateur (voir 'Activation ou désactivation de l'indicateur de volume' à la page 15) de volume.
  - **[Affichage chaîne]** : définit l'affichage d'un numéro de chaîne et l'étiquette à l'écran (voir 'Réglage de l'affichage des chaînes' à la page 15).
  - **[Bandeau chaîne]** : affiche le bandeau de la chaîne en haut de l'écran (voir 'Affichage du bandeau des chaînes' à la page 15).
  - **[Audio / Sous-titres]** : définit la langue de préférence pour le son et les sous-titres (voir 'Sélection des préférences de langue du son et des sous-titres' à la page 15).
  - **[THEME TV]** : affiche les icônes d'anneaux (aussi appelées le thème) (voir 'Configuration de ThemeTV' à la page 16).

### Définition du message d'accueil

- 1 Accédez au menu de configuration.
- 2 Appuyez sur ▲▼ pour sélectionner **[Configuration]** > **[Allumer / affichage à l'écran]** > **[Message d'accueil]**.
- 3 Appuyez sur ▲▼◀▶ pour sélectionner l'une des options suivantes :
  - **[Afficher]** : sélectionnez **[Oui]** pour afficher le message d'accueil.

Sélectionnez **[Non]** pour désactiver l'affichage du message d'accueil.

- **[Ligne 1]** : première ligne du message d'accueil. Appuyez sur ◀▶ pour sélectionner un emplacement et ▲▼ pour sélectionner un caractère alphanumérique.
- **[Ligne 2]** : deuxième ligne du message d'accueil. Appuyez sur ◀▶ pour sélectionner un emplacement et ▲▼ pour sélectionner un caractère alphanumérique.
- **[Effacer]** : efface le message d'accueil.

### Remarque

- Le message d'accueil peut contenir un maximum de 20 caractères par ligne.

### Prédéfini-tion de la chaîne d'allumage

- 1 Accédez au menu de configuration.
- 2 Appuyez sur ▲▼ pour sélectionner **[Configuration]** > **[Allumer / affichage à l'écran]** > **[Chaîne l'allumage]**.
- 3 Appuyez sur ▶ pour sélectionner le type et appuyez sur **0-9 (Boutons numériques)** pour sélectionner la chaîne à afficher à l'allumage du téléviseur.

### Prédéfini-tion du volume à l'allumage

- 1 Accédez au menu de configuration.
- 2 Appuyez sur ▲▼ pour sélectionner **[Configuration]** > **[Allumer / affichage à l'écran]** > **[Volume à l'allumage]**.
- 3 Appuyez sur ▶ pour prédéfinir le volume à l'allumage du téléviseur.

### Prédéfini-tion du format d'image



- 1 Accédez au menu de configuration.
- 2 Appuyez sur ▲▼ pour sélectionner **[Configuration]** > **[Allumer / affichage à l'écran]** > **[Image l'allumage]**.



- 3 Appuyez sur ► pour sélectionner l'un des formats d'image disponibles :
  - ↳ Le format d'image sélectionné sera utilisé à l'allumage du téléviseur.

---

### Prédéfinition du mode d'alimentation à l'allumage

- 1 Accédez au menu de configuration.
- 2 Appuyez sur ▲▼ pour sélectionner **[Configuration] > [Allumer / affichage à l'écran] > [Allumage]**.
- 3 Appuyez sur ► pour sélectionner le mode d'alimentation à utiliser lorsque le téléviseur est mis sous tension secteur :
  - **[Dernier en date]** : le dernier mode d'alimentation est utilisé à l'allumage.
  - **[Activé]** : le téléviseur est mis sous tension. Le bouton  du téléviseur et la télécommande Invité sont activés.
  - **[Veille]** : le téléviseur est mis sous tension en mode veille.
  - **[Allumage forcé]** : le téléviseur est mis sous tension. Le bouton  du téléviseur et la télécommande Invité sont désactivés.

---

### Activation ou désactivation de l'indicateur de volume

- 1 Accédez au menu de configuration.
- 2 Appuyez sur ▲▼ pour sélectionner **[Configuration] > [Allumer / affichage à l'écran] > [Indicateur de volume]**.
- 3 Appuyez sur ► pour sélectionner l'une des options suivantes :
  - **[Oui]** : affiche l'indicateur de volume.
  - **[Non]** : désactive l'affichage de l'indicateur de volume.

---

### Réglage de l'affichage des chaînes

- 1 Accédez au menu de configuration.

- 2 Appuyez sur ▲▼ pour sélectionner **[Configuration] > [Allumer / affichage à l'écran] > [Affichage chaîne]**.

- 3 Appuyez sur ► pour définir le format d'affichage des chaînes :
  - **[Numéro]** : affiche le numéro de la chaîne à l'écran.
  - **[Étiquette]** : affiche le nom de la chaîne à l'écran.
  - **[Toutes]** : affiche le numéro et le nom de la chaîne à l'écran.
  - **[Aucun]** : désactive l'affichage des informations sur la chaîne.

---

### Affichage du bandeau des chaînes

- 1 Accédez au menu de configuration.
- 2 Appuyez sur ▲▼ pour sélectionner **[Configuration] > [Allumer / affichage à l'écran] > [Bandeau chaîne]**.
- 3 Appuyez sur ► pour sélectionner l'une des options suivantes :
  - **[Oui]** : affiche le bandeau de la chaîne à l'écran.
  - **[Non]** : désactive l'affichage du bandeau de la chaîne à l'écran.

---

### Sélection des préférences de langue du son et des sous-titres

- 1 Accédez au menu de configuration.
- 2 Appuyez sur ▲▼◀▶ pour sélectionner **[Configuration] > [Allumer / affichage à l'écran] > [Audio / Sous-titres]**.
- 3 Appuyez sur ▲▼◀▶ pour définir la langue du son et des sous-titres :
  - **[Langue audio]** : sélectionne la langue audio.
  - **[Langue des sous-titres]** : sélectionne la langue des sous-titres.



## Remarque

- La langue par défaut sera sélectionnée pour chaque nouvelle chaîne.
- La préférence de langue sélectionnée dans le menu Invité remplacera la langue sélectionnée dans le menu Configuration jusqu'au redémarrage du téléviseur.

## Configuration de ThemeTV

- 1 Accédez au menu de configuration.
- 2 Appuyez sur ▲▼◀▶ pour sélectionner **[Configuration] > [Allumer / affichage à l'écran] > [THEME TV]**.
- 3 Appuyez sur ◀▶ pour sélectionner l'une des options suivantes :
  - **[Activé]** : affiche ThemeTV si vous appuyez sur **OK**.
  - **[Désactivé]** : désactive l'affichage de ThemeTV.
  - **[Affichage à l'allumage]** : affiche ThemeTV au démarrage et si vous appuyez sur **OK**.

## Configuration des paramètres d'image

- 1 Accédez au menu de configuration.
- 2 Appuyez sur ▲▼ pour sélectionner **[Configuration] > [Affichage]**.
- 3 Appuyez sur ▲▼◀▶ pour sélectionner l'une des options suivantes :
  - **[LumièreLuminosité]** : règle l'intensité lumineuse ou l'obscurité.
  - **[Couleur]** : règle la couleur.
  - **[Contraste]** : règle le contraste.
  - **[Netteté]** : règle la définition de l'image.
  - **[Teinte]** : règle la balance de couleur dans une image.
  - **[Contrôle actif]** : sélectionnez **[Oui]** pour procéder à un réglage fin des signaux reçus en fonction des conditions de luminosité de la pièce.

Sélectionnez **[Non]** pour conserver le réglage.

## Configuration des paramètres de son

- 1 Accédez au menu de configuration.
- 2 Appuyez sur ▲▼ pour sélectionner **[Configuration] > [Son]**.
- 3 Appuyez sur ▲▼◀▶ pour sélectionner l'une des options suivantes :
  - **[Égaliseur]** : Règle les fréquences de son individuellement.
  - **[Balance]** : règle la balance des hauts-parleurs.
  - **[Volume min]** : règle le volume minimum.
  - **[Volume max]** : règle le volume maximum.
  - **[AVL]** : sélectionnez **[Activé]** pour réduire les variations de volume lors de la diffusion de publicités ou du passage d'une chaîne à l'autre.
  - **[Smart Setting RC]** : sélectionnez **[Smart Setting]** pour sélectionner un réglage de son prédéfini ou sélectionnez **[Split Audio]** pour sélectionner le son d'une autre source audio.
  - **[Audio Source]** : sélectionne la source audio d'une connexion spécifique.

## Configuration des paramètres de sécurité

- 1 Accédez au menu de configuration.
- 2 Appuyez sur ▲▼ pour sélectionner **[Configuration] > [Sécurité]**.

PHILIPS	
SÉCURITÉ	
SÉCURITÉ	STANDARD
BLOCAGE CLAVIER	TOUT
BLOCAGE TÉLÉCOMMANDE	OUI
SOURDINE SORTIE VIDÉO	TUNER
INTERRUPTION USB	OUI
EPG DE SÉCURITÉ	OUI
TXT/MHEG DE SÉCURITÉ	TOUT
VTRACK	ACTIVÉ
BROUILLAGE	>

3 Appuyez sur ▲▼◀▶ pour sélectionner l'une des options suivantes :

- **[Sécurité]** : définit le niveau (voir 'Sélection du niveau de sécurité' à la page 17) de sécurité.
- **[Blocage clavier]** : active ou désactive les commandes (voir 'Activation ou désactivation des commandes du téléviseur' à la page 17) locales du téléviseur.
- **[Blocage Télécommande]** : active ou désactive les touches (voir 'Activation ou désactivation de la télécommande' à la page 18) de la télécommande.
- **[Sourdine Sortie vidéo]** : désactive le signal (voir 'Enable or disable video and audio output to a recording device' à la page 18) de sortie audio et vidéo.
- **[Interruption USB]** : active ou désactive la détection automatique de périphériques USB. Sélectionnez **[Oui]** pour passer automatiquement au menu racine USB lorsqu'un périphérique USB est connecté. Sélectionnez **[Non]** pour désactiver le passage automatique.
- **[EPG de sécurité]** : sélectionnez **[Oui]** pour activer la fonction EPG et **[Non]** pour la désactiver.
- **[TXT/MHEG de sécurité]** : sélectionnez **[TXT]** pour activer le télétexte uniquement. Sélectionnez **[Toutes]** pour sélectionner le

télétexte et MHEG ou sélectionnez **[Non]** pour désactiver le télétexte et MHEG.

- **[VTrack]** : sélectionnez **[Oui]** pour activer le filigrane des chaînes PayTV. Sélectionnez **[Non]** pour désactiver le filigrane des chaînes PayTV.
- **[Brouillage]** : charge la clé de décodage des chaînes Vsecure. Sélectionnez **[Charger la clé sur USB]** pour charger la clé publique sur le périphérique USB et **[Charger la clé sur TV]** pour charger la clé de décodage sur le téléviseur via USB.

### Sélection du niveau de sécurité

- 1 Accédez au menu de configuration.
- 2 Appuyez sur ▲▼ pour sélectionner **[Configuration] > [Sécurité] > [Sécurité]**.
- 3 Appuyez sur ▶ pour sélectionner l'un des réglages suivants :
  - **[Standard]** : accède au menu de configuration à l'aide de la télécommande PBS ou de la télécommande (voir 'Accès au menu de configuration à l'aide de la télécommande Invité' à la page 9) Invité.
  - **[Élevé]** : accède au menu de configuration à l'aide de la télécommande PBS uniquement (voir 'Accès au menu de configuration à l'aide de la télécommande PBS' à la page 9).

### Activation ou désactivation des commandes du téléviseur

- 1 Accédez au menu de configuration.
- 2 Appuyez sur ▲▼ pour sélectionner **[Configuration] > [Sécurité] > [Blocage clavier]**.
- 3 Appuyez sur ▶ pour sélectionner l'un des réglages suivants :

- **[Toutes]** : verrouille toutes les touches de commande du téléviseur, y compris la touche  $\Phi$ .
- **[Oui]** : verrouille toutes les touches de commande du téléviseur, à l'exception de la touche  $\Phi$ .
- **[Non]** : déverrouille toutes les touches de commande du téléviseur.

## Activation ou désactivation de la télécommande

- 1 Accédez au menu de configuration.
- 2 Appuyez sur  $\blacktriangle$  $\blacktriangledown$  pour sélectionner **[Configuration]** > **[Sécurité]** > **[Blocage Télécommande]**.
- 3 Appuyez sur  $\blacktriangleright$  pour sélectionner l'un des réglages suivants :
  - **[Oui]** : désactive toutes les fonctions standard de la télécommande.
  - **[Non]** : active toutes les fonctions standard de la télécommande.



### Remarque

- Il est impossible de verrouiller la télécommande PBS.
- Le menu de configuration PBS est accessible même si la télécommande est verrouillée.

## Activation ou désactivation de la sortie vidéo et audio vers un périphérique d'enregistrement

- 1 Accédez au menu de configuration.
- 2 Appuyez sur  $\blacktriangle$  $\blacktriangledown$  $\blacktriangleleft$  $\blacktriangleright$  pour sélectionner **[Configuration]** > **[Sécurité]** > **[Sourdine Sortie vidéo]**. Sélectionnez l'une des options suivantes :
  - **[Tuner]**: envoie la sortie audio/ vidéo du tuner vers un autre téléviseur connecté au téléviseur.
  - **[Monitor]**: envoie la sortie audio/ vidéo d'un moniteur vers un autre téléviseur connecté au téléviseur. Cette option n'est pas disponible

si le signal d'entrée est protégé par Vsecure, HDCP et Macrovision.

- **[Sourdine]**: désactive la sortie audio/ vidéo de toutes les sources.

## Configuration des options de contrôle

- 1 Accédez au menu de configuration.
- 2 Appuyez sur  $\blacktriangle$  $\blacktriangledown$  pour sélectionner **[Configuration]** > **[Contrôle]**.

PHILIPS	
CONTRÔLE	
SOURDINE AUDIO / VIDÉO	OUI
CHAÎNE CRYPTÉE	OUI
RÉGLAGE PAS À PAS	OUI
DIGIT TIMEOUT	0.0
RÉGLAGE À 3 CHIFFRES	OUI
AUTO SCART	OUI
TOUJOURS RGB	AUTO
ANNEAU MAX	15
CEC	>

- 3 Appuyez sur  $\blacktriangle$  $\blacktriangledown$  $\blacktriangleleft$  $\blacktriangleright$  pour sélectionner l'une des options suivantes :
  - **[Sourdine Audio / Vidéo]** : sélectionnez **[Oui]** pour désactiver le son et l'image de la source.
  - **[Chaîne cryptée]** : sélectionnez **[Oui]** pour installer les chaînes codées pendant l'installation automatique ou **[Non]** pour ignorer les chaînes codées lors de l'installation automatique.
  - **[Digit Timeout]** : sélectionnez **[Oui]** pour activer le réglage des chaînes à un chiffre ou sélectionnez **[Non]** pour activer le réglage des chaînes à deux chiffres.
  - **[Réglage à 3 chiffres]** : sélectionnez une durée comprise entre 1 - 9,9 secondes pour le passage d'une chaîne à l'autre. Ne sélectionnez pas une valeur **[Réglage à 3 chiffres]** trop

basse si vous souhaitez activer le réglage des chaînes à deux ou trois chiffres.

- **[Réglage pas à pas]** : sélectionnez **[Oui]** pour activer le réglage des chaînes à trois chiffres. Sélectionnez **[Non]** pour activer le réglage des chaînes à deux chiffres uniquement.
- **[Auto Scart]** : active ou désactive la détection automatique du signal (voir 'Détection automatique du signal péritel' à la page 19) péritel.
- **[Toujours RGB]** : active ou désactive l'insertion (voir 'Insertion RGB' à la page 19) RGB.
- **[Anneau Max]** : définit le nombre maximum d'anneaux.
- **[CEC]** : active ou désactive les fonctionnalités HDMI CEC telles que la lecture à l'aide d'une seule touche, la veille système et la passerelle télécommande.

## Détection automatique du signal péritel

- 1 Accédez au menu de configuration.
- 2 Appuyez sur ▲▼ pour sélectionner **[Configuration]** > **[Contrôle]** > **[Auto Scart]**.
- 3 Appuyez sur ▲▼◀▶ pour sélectionner l'une des options suivantes :
  - **[AV1]** : passe automatiquement en AV1 si un câble péritel est connecté au connecteur AV1 (**EXT 1**).
  - **[AV2]** : passe automatiquement en AV2 si un câble péritel est connecté au connecteur AV2 (**EXT 2**).
  - **[Toutes]** : passe à la source appropriée si un signal péritel est détecté sur un connecteur.
  - **[Allumer Scart]** : passe automatiquement du mode veille au mode marche en cas de détection d'un signal péritel. Passe

automatiquement en mode veille en cas de suppression du signal péritel.

- **[Non]** : désactive la détection automatique du signal péritel.

## Insertion RGB

- 1 Accédez au menu de configuration.
- 2 Appuyez sur ▲▼ pour sélectionner **[Configuration]** > **[Contrôle]** > **[Toujours RGB]**.
- 3 Appuyez sur ▲▼◀▶ pour sélectionner l'une des options suivantes :
  - **[AV1]** : autorise l'insertion RGB en AV1 (**EXT 1**) et d'autres sources.
  - **[Auto]** : autorise l'insertion RGB dans n'importe quelle source si l'option **[Communication]** est définie dans le menu de configuration sur **[SP-SPI]** ou **[SP-I2C]**. Dans les autres cas, autorise l'insertion RGB dans AV1 (**EXT 1**) uniquement.
  - **[Aucun RVB]** : interdit l'insertion RGB dans toutes les sources.
  - **[Non]** : autorise l'insertion RGB dans AV1 (**EXT 1**) uniquement.

## Sélection de l'option d'économie d'énergie

- 1 Accédez au menu de configuration.
- 2 Appuyez sur ▲▼ pour sélectionner **[Configuration]** > **[Économies d'énergie]**.

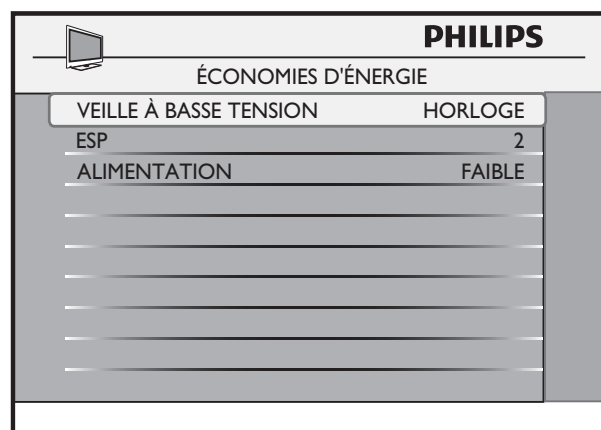

- 3** Appuyez sur ▲▼◀▶ pour régler les options d'économie d'énergie :
- **[Veille à basse tension]** : règle la consommation électrique du téléviseur lorsqu'il est en mode veille :
    - **[Verte]** : consommation électrique minimum. **[Communication]** est désactivé dans ce mode.
    - **[Rapide]** : démarrage rapide.
    - **[Horloge]** : faible consommation électrique lorsque l'horloge est affichée et **[Communication]** est activé.
  - **[ESP]** : définissez une durée comprise entre 1 - 99 heures pour activer l'ESP. Si le téléviseur ne reçoit aucune commande pendant cette période, il passe en mode veille pour économiser l'énergie. Sélectionnez **[Désactivé]** pour désactiver l'ESP.
  - **[Alimentation]** : sélectionne un mode d'économie d'énergie. Sélectionnez **[Élevé]** pour une économie d'énergie maximum. Sélectionnez **[Moyen]** et **[Faible]** pour des réglages d'énergie moins économes. Sélectionnez **[Désactivé]** pour désactiver le mode d'économie d'énergie.

# 6 Installation automatique des chaînes

## Remarque

- L'installation complète dure entre quelques minutes et 2 heures si le balayage complet DVB-C est activé. Lorsqu'elle est terminée, la première chaîne détectée s'affiche à l'écran.

Cette section explique comment installer automatiquement les chaînes de télévision.

- 1 Accédez au menu de configuration.
- 2 Appuyez sur la touche ▲▼◀▶ pour sélectionner **[Installation autom.]**.

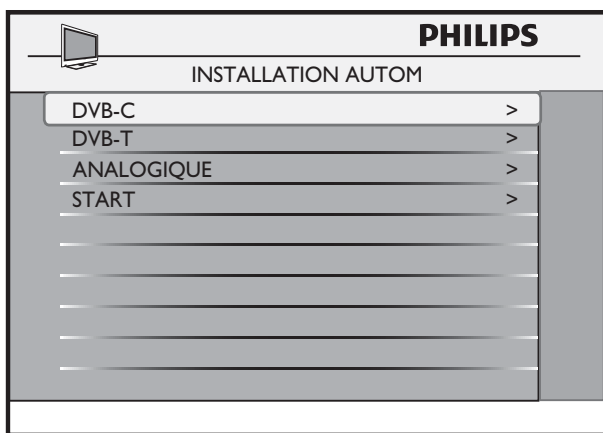

- 3 Appuyez sur ▲▼◀▶ pour sélectionner l'une des options suivantes :
- **[DVB-C]** : installe les chaînes DVB-C. Le **[Balayage complet]** effectue une recherche dans tout le spectre de fréquences et dure environ 2 heures. L'installation de type **[Modulation]** et **[Débit de symboles]** permet d'accélérer le processus automatique. **[Balayage rapide]** est un processus de quelques minutes nécessitant des paramètres supplémentaires tels que **[NID]** et **[Fréquence réseau]**.
  - **[DVB-T]** : installe les chaînes DVB-T.
  - **[Analogique]** : installe les chaînes analogiques.
  - **[Start]** : démarre l'installation automatique des chaînes.

# 7 Installation manuelle des chaînes

Cette section explique comment installer manuellement les chaînes de télévision.

- 1 Accédez au menu de configuration.
- 2 Appuyez sur la touche ▼ pour sélectionner **[Installation des chaînes]**.
- 3 Appuyez sur ► pour installer les chaînes manuellement.

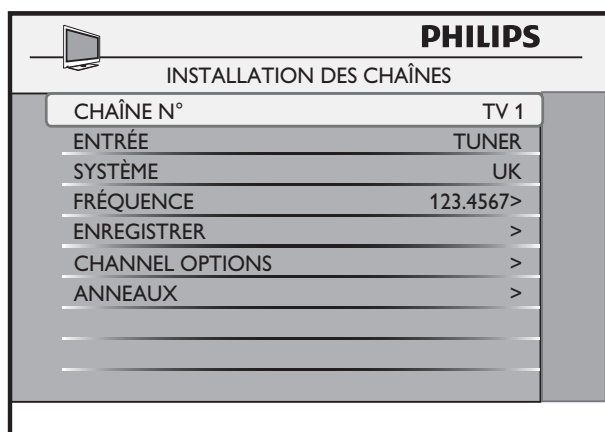

- 4 Appuyez sur ▲▼ pour sélectionner un réglage.

## Étape 1 : sélection d'un programme

- 1 Accédez au menu de configuration.
- 2 Appuyez sur ▲▼◀▶ pour sélectionner **[Installation des chaînes]** > **[Chaîne n°]**.
- 3 Appuyez sur ► pour sélectionner le type de chaînes à installer : **[TV]**, **[PAYTV]**, **[INFO]** ou **[RADIO]**.
- 4 Appuyez sur 0-9 (**Boutons numériques**) pour sélectionner une chaîne.

## Étape 2 : sélection du type de source

- 1 Accédez au menu de configuration.
- 2 Appuyez sur ▲▼◀▶ pour sélectionner **[Installation des chaînes]** > **[Entrée]**.
- 3 Appuyez sur ► pour sélectionner la source d'entrée du programme sélectionné.

## Étape 3 : sélection du système

- 1 Accédez au menu de configuration.
- 2 Appuyez sur ▲▼◀▶ pour sélectionner **[Installation des chaînes]** > **[Système]**.
- 3 Appuyez sur ► pour sélectionner le système.

## Étape 4 : sélection de la fréquence

- 1 Accédez au menu de configuration.
- 2 Appuyez sur ▲▼◀▶ pour sélectionner **[Installation des chaînes]** > **[Fréquence]**.
- 3 Appuyez sur 0-9 (**Boutons numériques**) pour saisir une fréquence ou appuyez sur ► pour démarrer la recherche d'une chaîne.  
↳ Si la chaîne est introuvable, le système recherche la chaîne suivante.

## Étape 5 : personnalisation des chaînes de télévision

- 1 Accédez au menu de configuration.
- 2 Appuyez sur ▲▼◀▶ pour sélectionner **[Installation des chaînes]** > **[Channel Options]**, puis sélectionnez l'une des options suivantes :



- **[Étiquette]** : attribue une étiquette à une chaîne (voir 'Attribution d'une étiquette à une chaîne' à la page 23).
- **[Réglage finprécis]** : effectue un réglage fin de la chaîne.
- **[Langue du Télétex]** : sélectionne une langue de télétex.
- **[Sourdine]** : désactive le son ou l'image de la chaîne (voir 'Désactivation d'une chaîne' à la page 23).
- **[Protection]** : sélectionnez **[Oui]** pour verrouiller la chaîne ou **[Non]** pour déverrouiller une chaîne.

3 Appuyez sur la touche ▲▼◀▶ pour sélectionner **[Enregistrer]**.



#### Remarque

- **[Channel Options]** est disponible uniquement si vous sélectionnez **[Installation des chaînes]** > **[Entrée]** > **[Tuner]**.

## Attribution d'une étiquette à une chaîne

- 1 Accédez au menu de configuration.
- 2 Appuyez sur ▲▼◀▶ pour sélectionner **[Installation des chaînes]** > **[Channel Options]** > **[Étiquette]**.

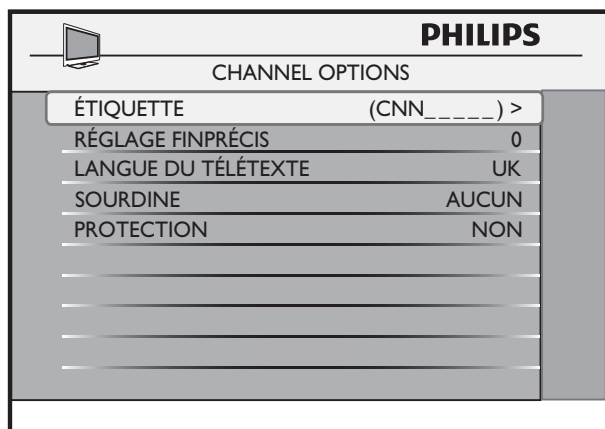

- 3 Appuyez sur ◀▶ pour sélectionner un emplacement de caractère.
  - ↳ Un curseur rouge clignotant signale l'emplacement sélectionné.

- 4 Appuyez sur ▲▼ pour sélectionner un caractère.
- 5 Répétez les étapes 3 et 4 jusqu'à ce que le nom de la chaîne soit complet.
- 6 Appuyez sur la touche ▲▼◀▶ pour sélectionner **[Enregistrer]**.



#### Remarque

- Le nom de la chaîne peut comprendre neuf caractères maximum.

## Désactivation d'une chaîne

- 1 Accédez au menu de configuration.
- 2 Appuyez sur ▲▼◀▶ pour sélectionner **[Installation des chaînes]** > **[Channel Options]** > **[Sourdine]**.
- 3 Appuyez sur ◀▶ pour sélectionner l'une des options suivantes :
  - **[Audio]** : désactive le son de la chaîne.
  - **[Video]** : désactive l'image de la chaîne.
  - **[Aucun]** : ne désactive pas le son de la source audio ou vidéo de la chaîne.
- 4 Appuyez sur la touche ▲▼◀▶ pour sélectionner **[Enregistrer]**.

## Étape 6 : sélection d'un anneau de chaînes

- 1 Accédez au menu de configuration.
- 2 Sélectionnez la chaîne à inclure dans l'anneau.
- 3 Appuyez sur ▲▼◀▶ pour sélectionner **[Installation des chaînes]** > **[Anneaux]**.
- 4 Appuyez sur ▲▼◀▶ pour sélectionner l'anneau de chaînes.
  - ↳ Un curseur rouge clignotant s'affiche à côté de la liste sélectionnée.

- 5 Appuyez sur la touche **OK** de la télécommande Invité pour sélectionner ou désélectionner une liste.  
↳ La liste sélectionnée est marquée d'une croix.
- 6 Appuyez sur la touche **M** de la télécommande de configuration ou sur la touche **MENU** de la télécommande Invité pour revenir au menu précédent.
- 7 Appuyez sur ▲▼◀▶ pour sélectionner **[Installation des chaînes] > [Enregistrer]**.



#### Remarque

- Les anneaux R13 - R15 sont réservés à certaines chaînes.

## 8 Clonage de données et mise à niveau du logiciel

Cette section explique comment cloner les données de configuration du téléviseur et télécharger le logiciel.

- 1 Accédez au menu de configuration.
- 2 Appuyez sur la touche ▲▼◀▶ pour sélectionner **[Clonage / Duplication]**.

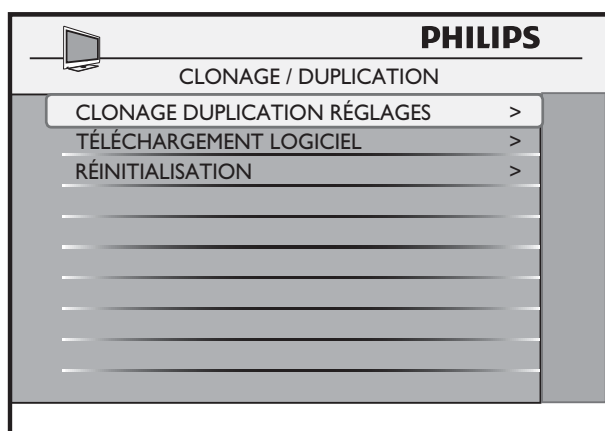

- 3 Appuyez sur ▶ pour sélectionner l'une des options suivantes :
  - **[Clonage Duplication réglages]** : clone les données d'un périphérique de stockage USB vers un téléviseur ou d'un téléviseur vers un périphérique de stockage USB.
  - **[Téléchargement logiciel]** : télécharge le logiciel à partir d'un périphérique de stockage USB ou d'une chaîne RF.
  - **[Réinitialisation]** : rétablit les paramètres par défaut du menu de configuration (y compris la liste des chaînes).

## Clonage de données

Vous pouvez copier les données de configuration du téléviseur sur un périphérique de stockage USB ou inversement. Ceci permet de remplacer le menu de configuration PBS et de configurer plusieurs téléviseurs à l'aide du périphérique de stockage USB.

- 1 Insérez le périphérique de stockage USB dans le port USB du téléviseur.
- 2 Accédez au menu de configuration.
- 3 Appuyez sur ▲▼◀▶ pour sélectionner **[Clonage / Duplication] > [Clonage Duplication réglages]**.
- 4 Appuyez sur ▶ pour sélectionner l'une des options suivantes :
  - **[Options]** : sélectionne les données à cloner.
    - **[Toutes]** : clone toutes les données. Cette option est celle qui nécessite le délai le plus long.
    - **[Réglages]** : clone les paramètres du téléviseur et la liste des chaînes uniquement. Sélectionnez cette option si vous ne devez pas cloner les icônes. Elle nécessite moins de temps.
    - **[Image ThemeTV]** : clone les icônes Theme TV.
    - **[Image MovieBard]** : clone les icônes Movie Bar.
  - **[USB à Téléviseur]** : clone les données d'un périphérique de stockage USB vers un téléviseur.
  - **[Téléviseur à USB]** : clone les données d'un téléviseur vers un périphérique de stockage USB.

### Remarque

- Ne retirez pas le périphérique de stockage USB pendant le clonage.
- Toutes les fonctions standard de la télécommande et des commandes du téléviseurs sont désactivées pendant le clonage.



## Conseil

- Après le clonage, éteignez le téléviseur et redémarrez-le pour appliquer les modifications.

## Téléchargement du logiciel

Vous pouvez télécharger des mises à niveau du logiciel ou des paramètres de téléviseur à partir d'un périphérique de stockage USB ou d'une chaîne RF.

- 1 Accédez au menu de configuration.
- 2 Appuyez sur **▲▼◀▶** pour sélectionner **[Clonage / Duplication] > [Téléchargement logiciel]**.
- 3 Appuyez sur **▶** pour définir la source et le type de logiciel à télécharger :
  - **[Source]** : sélectionnez la source de téléchargement **[USB]** ou **[RF]**.
  - **[Type logiciel]** : sélectionnez l'un des types de logiciel suivants pour le téléchargement :
    - **[SSB NVM]** : télécharge un logiciel SSB NVM.
    - **[SSB Firmware]** : télécharge un logiciel numérique tel que MPEG 2 et MPEG 4.
    - **[BDS1 Firmware]** : télécharge les données de démarrage du téléviseur.
    - **[iBoard NVM]** : télécharge les paramètres de téléviseur.
    - **[iBoard Firmware]** : télécharge le logiciel iboard.
    - **[Toutes]** : télécharge toutes les mises à niveau de logiciel.
  - **[Chaîne n°]** : sélectionne la chaîne RF pour le téléchargement du logiciel. Cette option est disponible si vous sélectionnez la source de téléchargement RF. Appuyez sur **0-9 (Boutons numériques)** pour sélectionner la chaîne.
  - **[FR à Téléviseur]** : télécharge le logiciel à partir d'une chaîne RF vers le téléviseur. Cette option est disponible si vous

sélectionnez la source de téléchargement RF.

- **[USB à Téléviseur]** : télécharge le logiciel à partir d'un périphérique de stockage USB vers le téléviseur. Cette option est disponible si vous sélectionnez la source de téléchargement USB. Elle s'exécute également via la touche **F** de la télécommande de configuration.



## Remarque

- Ne retirez pas le périphérique de stockage USB pendant le clonage.
- Toutes les fonctions standard de la télécommande et des commandes du téléviseur sont désactivées pendant le clonage.

# 9 Paramètres pour les établissements de soins

Cette section explique comment sélectionner des fonctionnalités utilisées dans les établissements médicaux.

- 1 Accédez au menu de configuration.
- 2 Appuyez sur la touche ▲▼◀▶ pour sélectionner **[Protection de la Santé]**.

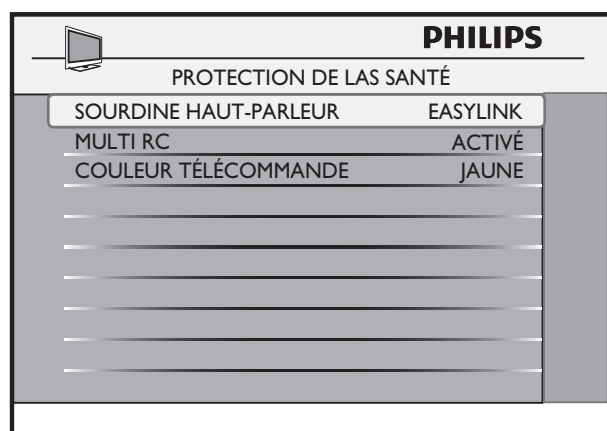

- 3 Appuyez sur ► pour sélectionner l'une des options suivantes :
  - **[Sourdine Haut-parleur]** : sélectionnez **[Oui]** pour désactiver le son des hauts-parleurs ou **[Non]** pour l'activer. Sélectionnez **[Easylink]** pour activer les hauts-parleurs du périphérique easylink compatible connecté au téléviseur.
  - **[Multi RC]** : active ou désactive les télécommandes multiples. Sélectionnez **[Activé]** pour activer les télécommandes multiples ou **[Désactivé]** pour les désactiver. Le mode des télécommandes multiples permet de regarder jusqu'à quatre téléviseurs dans une pièce sans interférence entre

les télécommandes. Lorsqu'il est activé, chaque téléviseur répond à une télécommande dont la couleur correspond à la couleur de programmation du téléviseur. Chaque télécommande doit être programmée sur l'une des quatre couleurs : bleu, jaune, vert ou rouge. Chaque téléviseur doit être programmé séparément pour répondre à la télécommande de couleur correspondante.

- **[Couleur Télécommande]** : configure le téléviseur pour qu'il réponde à la télécommande d'une couleur.

# 10 Connexion des périphériques

Cette section explique comment connecter divers périphériques aux différents connecteurs et fournit davantage de détails sur les exemples présentés dans le Guide de mise en route.



## Remarque

- Selon les connecteurs dont vous disposez et vos besoins, vous pouvez utiliser différents types de connecteurs pour brancher un périphérique au téléviseur. Un guide interactif complet sur la connexion du périphérique est disponible à l'adresse suivante : [www.connectivityguide.philips.com](http://www.connectivityguide.philips.com).

## Connecteurs arrière

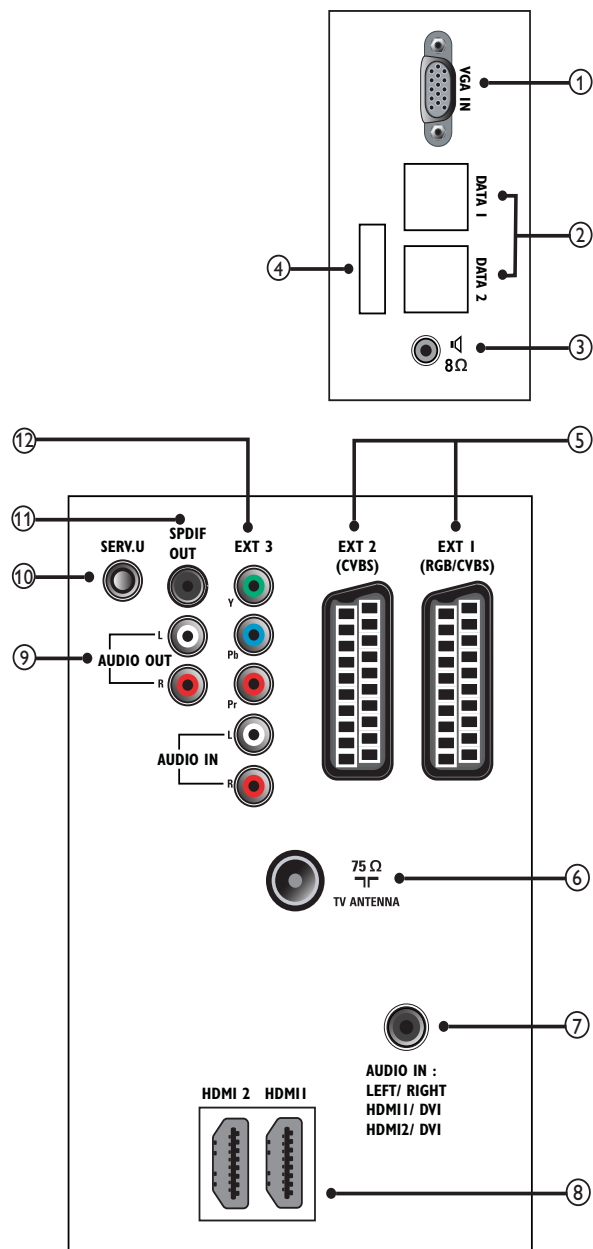

- ① **VGA IN**  
Entrée vidéo sur un ordinateur.
- ② **DATA 1 et DATA 2**  
Pay-Per-View terminal connection.
- ③ **8Ω**  
1/8 inch mini-jack connection to a bathroom speaker or a healthcare pendant control (also known as pillow speaker).
- ④ **Mise à jour du logiciel**

### ⑤ EXT 1 (RGB/CVBS) et EXT 2 (CVBS)

Entrées audio et vidéo analogiques sur des périphériques analogiques et numériques tels que des lecteurs DVD, des récepteurs satellite et des magnétoscopes.

#### TV ANTENNA

Signal d'entrée d'une antenne, d'un câble ou d'un récepteur.

#### AUDIO IN

Entrée audio sur des périphériques qui requièrent une connexion audio séparée, tel qu'un ordinateur.

### ⑥ HDMI 1/ HDMI 2

Entrées audio et vidéo numériques sur des périphériques haute définition tels que des lecteurs Blu-ray.

#### AUDIO OUT L/R

Sortie audio analogique vers Home Cinéma et autres systèmes audio.

#### SERV. U

Pour communication Serial Express et utilisation du personnel de réparation.

#### SPDIF OUT

Sortie audio numérique vers Home Cinéma et autres systèmes audio .

### ⑦ EXT 3 (Y Pb Pr et AUDIO IN L/R )

Entrée audio analogique et vidéo composantes de périphériques analogiques ou numériques tels que des lecteurs DVD ou des consoles de jeux.



#### Remarque

- N'utilisez pas simultanément **VGA IN** et **EXT 3**.

## Connecteurs latéraux

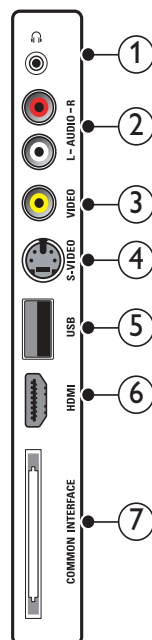

### ① (Casque)

Sortie audio stéréo destinée aux casques ou écouteurs.

### ② AUDIO L/R

Entrée audio sur des périphériques analogiques connectés au **VIDEO**.

### ③ VIDEO

Entrée vidéo composite sur des périphériques analogiques tels que des magnétoscopes.

### ④ S-VIDEO

S-Vidéo (latérale) à utiliser avec les connecteurs Audio L/R pour caméscope, console de jeux, etc. Lorsque vous utilisez la connexion S-Vidéo (latérale) pour les signaux vidéo, n'utilisez pas l'entrée vidéo composite (latérale) pour les signaux vidéo.

### ⑤ USB

Entrée de données de périphériques de stockage USB.

### ⑥ HDMI

Entrées audio et vidéo numériques sur des périphériques haute définition tels que des lecteurs Blu-ray.

- ⑦ **COMMON INTERFACE**  
Logement pour module d'accès conditionnel (CAM).

## Utilisation d'un module de contrôle d'accès

Un module de contrôle d'accès (CAM) est fourni par les opérateurs de services de télévision numérique pour le décodage des chaînes numériques.

### Remarque

- Si nécessaire, reportez-vous à la documentation fournie par l'opérateur pour savoir comment insérer une carte à puce dans le module de contrôle d'accès.

## Insertion et activation d'un CAM

### Attention

- Respectez scrupuleusement les instructions ci-dessous. Une mauvaise insertion du CAM risque d'endommager le module ainsi que votre téléviseur.

- 1 Éteignez le téléviseur et débranchez-le de la prise d'alimentation.
- 2 En suivant les instructions gravées sur le CAM, insérez délicatement le CAM dans l'emplacement **COMMON INTERFACE** situé sur le côté du téléviseur.

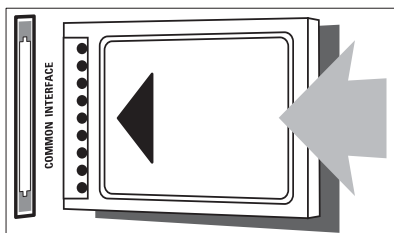

- 3 Insérez le CAM au maximum.
- 4 Rebranchez le téléviseur à la prise d'alimentation.

- 5 Allumez le téléviseur et attendez l'activation du CAM. Cette opération peut prendre quelques minutes. Ne retirez pas le CAM du logement — Le retrait du CAM désactive les services numériques.

## Accès aux services CAM

- 1 Après avoir inséré et activé le CAM, accédez au menu de configuration.
- 2 Appuyez sur ▲▼◀▶ pour sélectionner [Configuration] > [Sécurité] > [Carte CI] > [Oui].  
↳ Les applications fournies par l'opérateur de services de télévision numérique s'affichent à l'écran.

### Remarque

- Cette option est uniquement disponible si le CAM est correctement inséré et activé.

## Utilisation du verrou Kensington

Le téléviseur est équipé d'un logement pour verrou antivol Kensington situé à l'arrière de l'appareil. Évitez le vol en attachant un verrou Kensington entre le logement et un objet fixe, tel qu'une table lourde.

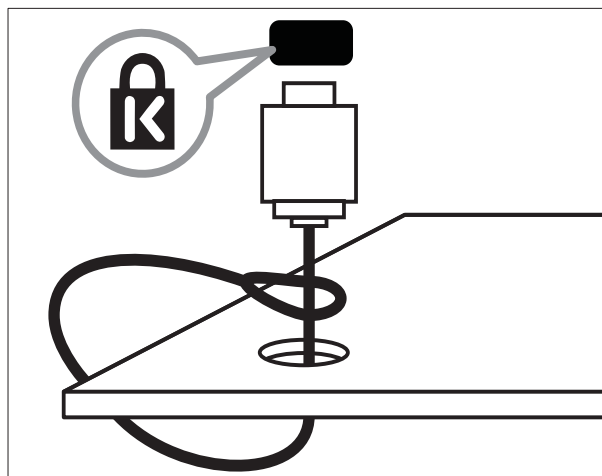



# 11 Informations sur les produits

Les informations sur le produit sont sujettes à modifications sans notification préalable. Pour plus de détails sur le produit, consultez le site [www.philips.com/support](http://www.philips.com/support).

## Résolutions d'affichage prises en charge

### Formats ordinateurs

- Résolution - Fréquence de rafraîchissement
  - 640 x 480 - 60 Hz
  - 800 x 600 - 60 Hz
  - 1024 x 768 - 60 Hz
  - 1280 x 1024 - 60 Hz (HDMI uniquement)
  - 1360 x 768 - 60 Hz
  - 1920 x 1080 - 60 Hz (HDMI uniquement)

### Formats vidéo

- Résolution - Fréquence de rafraîchissement
  - 720 x 480p @ 60 Hz
  - 720(1440) x 480i @ 60 Hz
  - 720 x 576p @ 50 Hz
  - 720(1440) x 576i @ 50 Hz
  - 1280 x 720p @ 60 Hz
  - 1280 x 720p @ 50 Hz
  - 1920 x 1080i @ 50 Hz, 60 Hz
  - 1920 x 1080p @ 24 Hz, 25 Hz, 30 Hz, 50 Hz, 60 Hz

## Multimédia

- Périphérique de stockage pris en charge : périphérique mémoire USB1.1 et USB 2.0
- Format audio pris en charge : MP3

- Format d'image pris en charge : JPEG (.jpg)
- Format de diaporama pris en charge : Philips Album Format (.alb)

## Tuner/Réception/Transmission

- Entrée antenne : 75 ohm coaxial (IEC75)
- Système TV : DVB-T ; PAL I/BG/DK ; SECAM BG/DK/I/ L/L'
- Lecture vidéo : NTSC M/4.43 ; SECAM ; PAL BG/M/N/60
- Bandes tuner : Hyperband, S-channel, UHF, VHF

## Alimentation

- Alimentation secteur : 90-270 V, 50 Hz
- Alimentation de veille : < 1 W avec affichage LCD de l'horloge.
- Température ambiante : 5 à 40°C

## Alimentation

- Gamme haut-parleur : 10 W/ 6 ohms
- Puissance RMS haut-parleur :
  - Impédance : 6 ohms
  - Alimentation : 2 x 10 W
  - Réponse en fréquence : -3 dB, >12,5 KHz
- Casque :
  - Impédance : 16 ohms
  - Alimentation : 2 x 50 mW
- Amplificateur salle de bain :
  - Impédance : 8 ohms
  - Alimentation : 1 W

# 12 Dépannage

Cette section présente les problèmes courants ainsi que des solutions pour les résoudre.

---

## Problèmes d'allumage du téléviseur

### Le téléviseur ne s'allume pas :

- Vérifiez que le téléviseur est branché à la prise d'alimentation secteur. S'il ne s'allume pas, retirez la fiche de la prise d'alimentation, attendez 60 secondes, rebranchez-la et allumez le téléviseur.

### Le téléviseur ne répond pas :

- Vérifiez que les commandes du téléviseur ne sont pas verrouillées. Utilisez la télécommande PBS pour accéder au menu de configuration PBS et déverrouillez toutes les touches (voir 'Activation ou désactivation des commandes du téléviseur' à la page 17) de commande du téléviseur.
- Si vous utilisez la télécommande Invité, vérifiez qu'elle n'est pas verrouillée. Utilisez la télécommande PBS pour accéder au menu de configuration PBS et activez la télécommande (voir 'Activation ou désactivation de la télécommande' à la page 18) Invité.

### Le téléviseur s'éteint tout seul :

- Vérifiez le paramètre ESP et augmentez la durée (voir 'Sélection de l'option d'économie d'énergie' à la page 19) d'allumage du téléviseur.

### Impossible d'éteindre le téléviseur :

- Vérifiez si le mode d'alimentation sélectionné est **[Allumage forcé]**. Si le mode sélectionné est **[Allumage forcé]**, sélectionnez un autre réglage (voir 'Prédéfini du format d'image' à la page 14).

---

## Impossible d'accéder au menu de configuration PBS

### La télécommande Invité ne permet pas d'accéder au mode de configuration PBS :

- Vérifiez que le mode de sécurité élevée est désactivé. Utilisez la télécommande PBS pour accéder au menu de configuration PBS et autoriser l'utilisation de la télécommande (voir 'Sélection du niveau de sécurité' à la page 17) Invité.

### La télécommande PBS ne permet pas d'accéder au mode de configuration PBS :

- Vérifiez que le curseur situé sur le côté de la télécommande PBS est réglé sur **SETUP** (position) (voir 'Accès au menu de configuration à l'aide de la télécommande PBS' à la page 9).

---

## Problèmes d'image

### Le téléviseur est allumé mais il n'y a pas d'image :

- Vérifiez que l'antenne ou le câble sont connectés correctement au téléviseur.
- Vérifiez que le périphérique source et les protocoles de communication sont sélectionnés correctement.

### Le téléviseur est allumé mais la qualité d'image n'est pas bonne :

- Vérifiez les connexions entre l'antenne, le câble ou le boîtier décodeur et le téléviseur.
- Vérifiez que les réglages d'image sont corrects pour le téléviseur et le périphérique source.
- Ne connectez pas simultanément l'entrée VGA et l'entrée EXT3 au téléviseur.

---

## Problèmes de son

### L'image s'affiche sans le son :

- Vérifiez le branchement des câbles.

- Vérifiez que le son n'est pas désactivé. S'il l'est, activez le son pour la chaîne (voir 'Désactivation d'une chaîne' à la page 23).
- Vérifiez que la source audio est sélectionnée correctement (voir 'Configuration des paramètres de son' à la page 16).
- Si le téléviseur est connecté à un lecteur DVD au moyen d'une connexion HDMI, vérifiez que la sortie numérique du lecteur DVD est en mode PCM.
- Vérifiez que le **[Volume min]** n'est pas réglé sur zéro (voir 'Configuration des paramètres de son' à la page 16).

## Problèmes de communication

**Le téléviseur ne communique pas avec le périphérique externe :**

- Sélectionnez la source de communication adéquate.
- Vérifiez que l'emplacement de carte est activé si vous souhaitez utiliser le système/la carte à puce.

## La télécommande Invité ne fonctionne pas

**La télécommande Invité ne fonctionne pas :**

- Remplacez les piles si elles sont faibles ou anciennes.
- Vérifiez la position des piles et vérifiez qu'elles sont insérées conformément à l'orientation +/-.
- Si elle est verrouillée, déverrouillez la télécommande (voir 'Activation ou désactivation de la télécommande' à la page 18).

## Autres problèmes

**La lettre « F » s'affiche à l'écran :**

- Ceci signifie que le téléviseur est en mode usine. Appuyez sur la touche **MENU** située sur le côté du téléviseur pendant quelques secondes pour rétablir le mode normal.

## Nous contacter

Si vous ne parvenez pas à résoudre votre problème, consultez la foire aux questions relative à ce produit sur le site [www.philips.com/support](http://www.philips.com/support).

Si le problème n'est toujours pas résolu, contactez le service client de Philips de votre pays (consultez la liste fournie dans l'Addendum).



### Avertissement

- N'essayez pas de réparer vous-même le produit. Vous pourriez gravement vous blesser, causer des dommages irréparables ou entraîner l'annulation de votre garantie.



### Remarque

- Notez la référence et le numéro de série de votre téléviseur avant de contacter Philips. Ces numéros figurent à l'arrière du téléviseur et sur l'emballage.

# 13 Index

---

## A

### Alimentation

ESP	19
Faible consommation électrique en mode veille	19
Mode d'alimentation	15
Spécifications d'alimentation	31
Veille avancée	19

<b>Anneaux de chaînes</b>	23
---------------------------	----

---

## É

<b>Économie d'énergie</b>	19
---------------------------	----

---

## C

<b>CAM</b>	30
------------	----

### Chaîne

Affichage des chaînes	15
Anneaux de chaînes	23
Attribution d'un nom à une chaîne	23
Bandeau des chaînes	15
Chaîne à l'allumage	14
Chaîne codée	18
Définition du numéro des chaînes	11
Désactivation d'une chaîne	23
Verrouillage d'une chaîne	22

### Clonage

Clonage de données du périphérique USB vers le téléviseur	25
Clonage de données du téléviseur vers le périphérique USB	25

<b>Commandes</b>	7
------------------	---

<b>Communication</b>	10
----------------------	----

### Configuration des paramètres

Économie d'énergie	19
Paramètres d'allumage	13
Paramètres de contrôle	18
Paramètres de réglage de l'horloge	11
Paramètres de sécurité	16
Paramètres pour les établissements de soins	27
Paramètres son	16

Réglages image	16
----------------	----

---

## D

<b>Dépannage</b>	32
------------------	----

---

## E

<b>Emplacement pour carte</b>	10
-------------------------------	----

<b>Entretien de l'écran</b>	5
-----------------------------	---

<b>ESP</b>	19
------------	----

---

## F

<b>Faible consommation électrique en mode veille</b>	19
--	----

---

## H

<b>Hauts-parleurs désactivés</b>	27
----------------------------------	----

---

## I

<b>Insertion RGB</b>	19
----------------------	----

### Installation des chaînes

Installation automatique	21
Installation manuelle	22

---

## L

### Langue

Langue des menus	10
Langue du télétexte	22

---

## M

<b>Module de contrôle d'accès</b>	30
-----------------------------------	----

---

## P

### Paramètres d'allumage

Affichage des chaînes	15
Alimentation à l'allumage	15
Bandeau des chaînes	15
Chaîne à l'allumage	14
Format d'image à l'allumage	14
Indicateur de volume	15
Langue audio	15
Langue sous-titres	15
Message d'accueil	14

Mode d'alimentation	15
Thème du téléviseur	16
Volume à l'allumage	14
<b>Paramètres de contrôle</b>	18
<b>Paramètres de réglage de l'horloge</b>	
Affichage de l'horloge	11
Réglage de l'horloge	11
Temps de téléchargement	11
Volume de l'alarme	11
<b>Paramètres de sécurité</b>	
Sécurité élevée	17
Sécurité normale	17
Verrouillage de la télécommande	18
Verrouillage du clavier	17
<b>Paramètres pour les établissements de soins</b>	
27	
<b>Paramètres son</b>	16
Péritel automatique	19
<hr/>	
<b>R</b>	
Réglages image	16
Résolutions d'affichage	31
<hr/>	
<b>S</b>	
Sortie audio/vidéo	18
<hr/>	
<b>T</b>	
Téléchargement du logiciel	26
<b>Télécommande</b>	
Couleur de la télécommande	27
Télécommande de configuration PBS	9
Télécommande Invité	9
Télécommandes multiples	27
Verrouillage de la télécommande	18
<b>Télécommandes multiples</b>	27
<b>Temps de téléchargement</b>	11
<hr/>	
<b>V</b>	
Veille avancée	19
Verrou Kensington	30
Verrouillage du clavier	17

