

# Manual de utilizare

43PUS7202

**PHILIPS**

# Cuprins

<b>1 Noutăți</b>	<b>4</b>
1.1 Ecranul principal și canalele	4
1.2 Aplicațiile și Colecția Philips TV	4
<b>2 Configurarea</b>	<b>5</b>
2.1 Citiți despre siguranță	5
2.2 Suportul televizorului și montarea pe perete	5
2.3 Sugestii de poziționare	5
2.4 Cablul de alimentare	5
2.5 Cablul antenei	6
2.6 Antena de satelit	6
<b>3 Telecomandă</b>	<b>7</b>
3.1 Prezentare generală a tastelor	7
3.2 Căutare vocală	8
3.3 Utilizarea telecomenzii cu tastatură	8
3.4 Senzor IR	10
3.5 Baterii	10
3.6 Curățarea	10
<b>4 Pornire și oprire</b>	<b>11</b>
4.1 Pornit sau în modul standby	11
4.2 Butoane de pe televizor	11
<b>5 Canale</b>	<b>12</b>
5.1 Instalare sateliți	12
5.2 Instalare antenă/cablu	15
5.3 Copiere listă canale	17
5.4 Despre canale	17
5.5 Filtrarea unei liste de canale	23
<b>6 Conectarea dispozitivelor</b>	<b>25</b>
6.1 Despre conexiuni	25
6.2 Porturile HDMI	25
6.3 Y Pb Pr – Componente	27
6.4 Scart	27
6.5 Ieșire audio – optică	27
6.6 CAM cu Smart Card – CI+	27
6.7 Sistem Home Theatre – HTS	28
6.8 Smartphone-uri și tablete	29
6.9 Player Blu-ray	29
6.10 DVD player	30
6.11 Bluetooth – boxe și gamepaduri	30
6.12 Cășți	31
6.13 Consolă de jocuri	31
6.14 Gamepad	32
6.15 Hard disk USB	33
6.16 Tastatură USB	34
6.17 Memorie flash USB	34
6.18 Cameră foto	35
6.19 Cameră video	35
6.20 Calculator	35
<b>7 Conectarea televizorului Android</b>	<b>37</b>
7.1 Rețea și Internet	37
7.2 Cont Google	40
7.3 Aplicația Colecția Philips TV	41
7.4 Setări Android	41
7.5 Ecranul principal	41
<b>8 Aplicații</b>	<b>43</b>
8.1 Despre Aplicații	43
8.2 Google Play	43
8.3 Pornirea sau oprirea unei aplicații	44
8.4 Blocarea aplicațiilor	44
8.5 Gestionare aplicații	46
8.6 Stocare	46
<b>9 Internet</b>	<b>47</b>
9.1 Pornire Internet	47
9.2 Opțiuni pe internet	47
<b>10 MENIUL TV</b>	<b>48</b>
10.1 Despre meniul TV	48
10.2 Deschideți meniul TV	48
<b>11 Surse</b>	<b>49</b>
11.1 Comutarea la un dispozitiv	49
11.2 Opțiunile pentru o intrare TV	49
11.3 Numele și tipul dispozitivului	49
11.4 Calculator	49
<b>12 Setări</b>	<b>51</b>
12.1 Setări frecvente	51
12.2 Imagine	51
12.3 Sunet	56
12.4 Setările Ambilight	59
12.5 Setări ecologice	61
12.6 Setări generale	62
12.7 Ceas, regiune și limbă	64
12.8 Acces universal	67
12.9 Blocare pentru copii	68
<b>13 Clipuri video, fotografii și muzică</b>	<b>70</b>
13.1 De pe o conexiune USB	70
13.2 De pe un calculator sau de pe un dispozitiv de stocare conectat la rețea	70
13.3 Dintr-un serviciu de stocare în cloud	70
13.4 Meniul Programe favorite, Cele mai populare, Ultimele redade	70
13.5 Redarea clipurilor video	71
13.6 Vizualizarea fotografiilor	71
13.7 Redarea muzicii	71
<b>14 Ghid TV</b>	<b>73</b>
14.1 De ce aveți nevoie?	73
14.2 Datele din Ghid TV	73
14.3 Utilizarea ghidului TV	73
<b>15 Înregistrare și Pauză TV</b>	<b>75</b>
15.1 Înregistrare	75
15.2 Pauză TV	76
<b>16 Smartphone-uri și tablete</b>	<b>78</b>
16.1 Aplicația Philips TV Remote	78
16.2 Google Cast	78
16.3 Airplay	78
16.4 MHL	78
<b>17 Jocuri</b>	<b>79</b>
17.1 De ce aveți nevoie?	79
17.2 Redare joc	79
<b>18 Ambilight</b>	<b>80</b>
18.1 Stil Ambilight	80
18.2 Ambilight oprit	80
18.3 Setările Ambilight	80
18.4 Modul Lounge Light	81
<b>19 Primele selecții</b>	<b>82</b>
19.1 Despre primele selecții	82
19.2 Acum pe televizorul dvs.	82
19.3 TV online	82
19.4 Magazine video	82

<b>20 Netflix</b>	<b>84</b>
<b>21 Vizualizare multiplă</b>	<b>85</b>
21.1 Teletext și TV	85
21.2 HDMI și televizorul	85
21.3 Nettv și TV	85
21.4 Nettv și HDMI	85
<b>22 Software</b>	<b>86</b>
22.1 Actualizare software	86
22.2 Versiune software	86
22.3 Actualizarea automată a software-ului	87
22.4 Software open source	87
22.5 Licența open source	87
22.6 Anunțuri	87
<b>23 Specificații</b>	<b>88</b>
23.1 Protecția mediului	88
23.2 Alimentare	88
23.3 Sistem de operare	88
23.4 Recepție	88
23.5 Tip de afișaj	89
23.6 Rezoluție intrare ecran	89
23.7 Dimensiuni și greutate	89
23.8 Conectivitate	89
23.9 Sunet	89
23.10 Multimedia	89
<b>24 Ajutor și asistență</b>	<b>91</b>
24.1 Înregistrați televizorul	91
24.2 Utilizarea asistenței	91
24.3 Probleme	91
24.4 Asistență online	93
24.5 Asistență și reparații	94
<b>25 Siguranța și întreținerea</b>	<b>95</b>
25.1 Siguranță	95
25.2 Întreținerea ecranului	96
<b>26 Condiții de utilizare</b>	<b>97</b>
26.1 Condiții de utilizare - televizorul	97
26.2 Condiții de utilizare - Colecția Philips TV	97
<b>27 Drepturi de autor</b>	<b>98</b>
27.1 MHL	98
27.2 HDMI	98
27.3 Dolby Digital Plus	98
27.4 DTS Premium Sound™	98
27.5 Microsoft	98
27.6 Wi-Fi Alliance	98
27.7 Kensington	98
27.8 Alte mărci comerciale	99
<b>28 Exonerare de răspundere privind serviciile și/sau software-ul oferite de terțe părți</b>	<b>100</b>
<b>Index</b>	<b>101</b>

# Noutăți

## Ecranul principal și canalele

### Noul lansator al ecranului principal

Apăsați tasta  HOME de pe telecomandă pentru a accesa noul ecran principal Android. De aici vă puteți hotărî ce să vizionați răsfoind opțiunile de divertisment din aplicație și programele TV live. Ecranul principal are canale care vă permit să descoperiți conținut extraordinar din aplicațiile preferate. Puteți, de asemenea, să adăugați canale suplimentare sau să găsiți aplicații noi pentru a obține mai mult conținut.

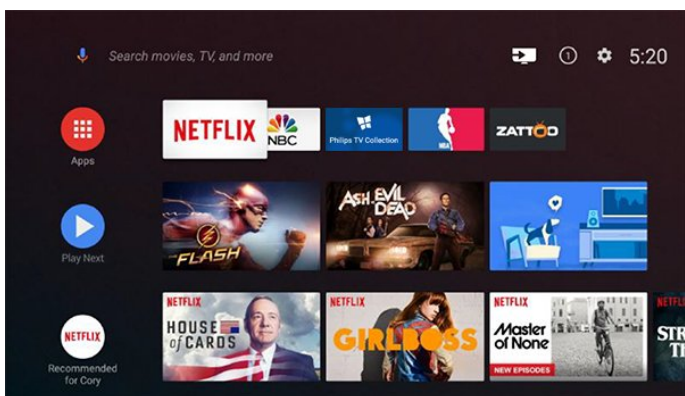

### Canalul „Redare în continuare”

Puteți să știți mereu ce să vizionați în continuare din canalul Redare în continuare de pe ecranul principal. Începeți să vizionați de unde ați rămas și primiți notificări despre episoade noi în canalul Redare în continuare. Țineți apăsat pe Selectare pe un film sau pe o emisiune TV pentru a le adăuga direct la canalul Redare în continuare.

### Accesarea setărilor din ecranul principal

Puteți accesa meniul Toate setările prin intermediul pictogramei din colțul din dreapta sus. De asemenea, puteți găsi meniul Setări frecvente și elementele de meniu frecvent accesate în meniul televizorului Philips, care poate fi deschis direct de la telecomandă.

### Bara de sistem de pe ecranul principal

Bara de sistem din partea de sus a ecranului principal conține următoarele funcții.

- Butonul de căutare: pentru a declanșa căutarea Google folosind vocea sau introducând text.
- Sursa de intrare: pentru a lansa lista de surse de intrare și a comuta la oricare dintre dispozitivele conectate.
- Notificări: pentru a vă oferi mesaje despre sistemul Smart TV.
- Setări: pentru a accesa meniul cu toate setările și a

regla setările televizorului.

- Ceas: pentru a indica ceasul sistemului.

## Aplicațiile și Colecția Philips TV

### Aplicațiile preferate pe primul rând

Puteți găsi mai multe aplicații pe pagina Aplicații, care poate fi deschisă făcând clic pe pictograma Aplicații din capătul din stânga al rândului Aplicații preferate. De asemenea, puteți adăuga mai multe aplicații ca preferate de pe pagina Aplicații.

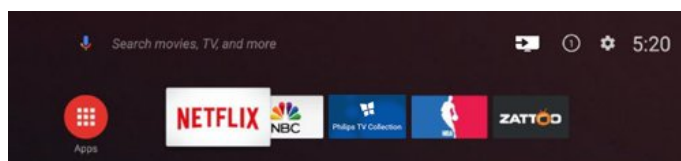

### Colecția Philips TV

Toate aplicațiile dvs. premium sunt disponibile în aplicația Colecția Philips TV. Lansați-o utilizând bannerul de pe rândul Aplicații preferate. Aplicația Colecția Philips TV va conține și recomandări de aplicații noi și multe altele.

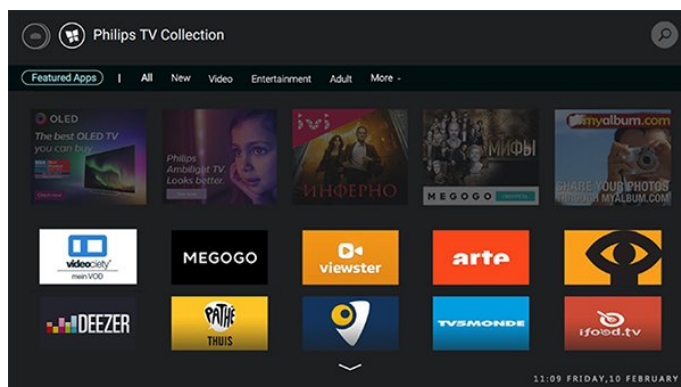

# Configurarea

## 2.1

### Citiți despre siguranță

Înainte de a folosi televizorul, citiți instrucțiunile de siguranță.

Pentru mai multe informații, în meniul **Asistență**, selectați **Cuvinte cheie și căutați** **Instrucțiuni de siguranță**.

## 2.2

### Suportul televizorului și montarea pe perete

#### Suportul televizorului

Puteți găsi instrucțiunile de montare a standul TV în Ghidul de pornire rapidă care însoțește televizorul. În cazul pierderii acestui ghid, îl puteți descărca de la adresa [www.philips.com](http://www.philips.com).

Utilizați numărul de model al televizorului pentru a căuta Ghidul de inițiere rapidă care trebuie descărcat.

#### Montarea pe perete

Televizorul este, de asemenea, pregătit pentru un suport de montare pe perete compatibil VESA (comercializat separat).

Utilizați următorul cod VESA când achiziționați suportul de montare pe perete. . .

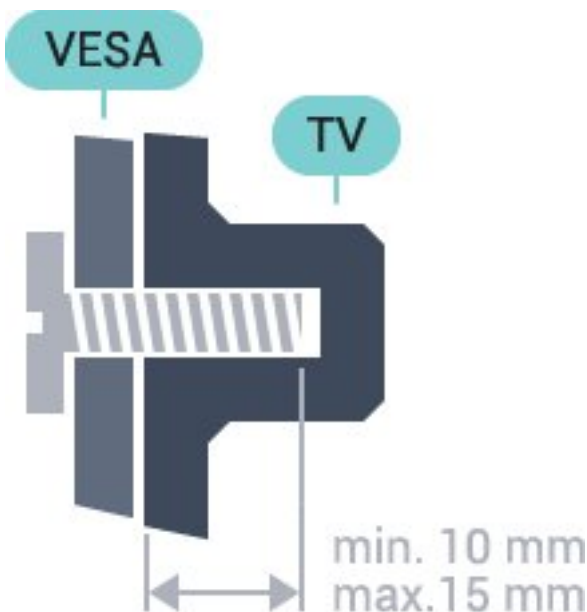

• 43PUS7202

VESA MIS-F 200x200, M6

• 49PUS7272

VESA MIS-F 400x200, M6

• 55PUS7272

VESA MIS-F 400x200, M6

#### Pregătirea

Demontați mai întâi cele 4 capace de șurub de plastic de pe bușoanele filetate de pe spatele televizorului. Asigurați-vă că șuruburile de metal pentru montarea televizorului pe consola compatibilă VESA, pătrund cu circa 10 mm în profunzime în interiorul bușoanelor filetate ale televizorului.

#### Atenție

Montarea pe perete a televizorului necesită o tehnică specială și trebuie să fie efectuată numai de către personal calificat. Montarea pe perete a televizorului trebuie să respecte standardele de siguranță aplicabile conform greutății televizorului. De asemenea, citiți măsurile de precauție înainte de a poziționa televizorul.

TP Vision Europe B.V. nu își asumă nicio responsabilitate pentru montarea incorectă sau orice tip de montare care poate produce accidente sau vătămări corporale.

## 2.3

### Sugestii de poziționare

- Poziționați televizorul astfel încât lumina să nu cadă direct pe ecran.
- Poziționați televizorul la o distanță de până la 15 cm de perete.
- Distanța ideală pentru vizionarea la televizor este de 3 ori dimensiunea diagonalei ecranului. Când stați jos, ochii dvs. trebuie să se afle la nivelul centrului ecranului.

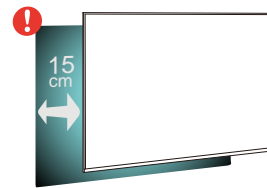

## 2.4

### Cablul de alimentare

- Introduceți cablul de alimentare în conectorul **POWER** din partea posterioară a televizorului.
- Asigurați-vă de introducerea cablului de alimentare în conector, în condiții de siguranță.
- Asigurați-vă că ștecărul din priza de perete este accesibil în orice moment.
- Când deconectați cablul de alimentare, trageți

întotdeauna de ștecăr, niciodată de cablu.

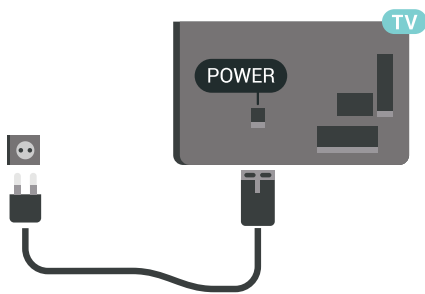

Deși acest televizor are un consum foarte redus de energie în modul standby, pentru a economisi energia, scoateți ștecherul din priză dacă nu utilizați televizorul o durată îndelungată de timp.

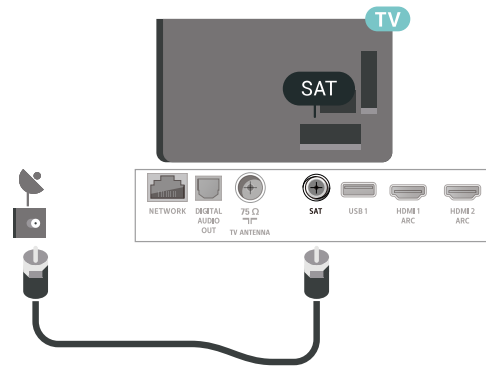

---

2.5

## Cablul antenei

Introduceți bine mufa antenei în intrarea pentru Antenă din partea posterioară a televizorului.

Puteți conecta propria antenă sau vă puteți conecta la un semnal de antenă de la un sistem de distribuție de antenă. Utilizați un conector IEC de antenă RF coaxial de 75 ohmi.

Utilizați această conexiune de antenă pentru semnalele de intrare DVB-T și DVB-C.

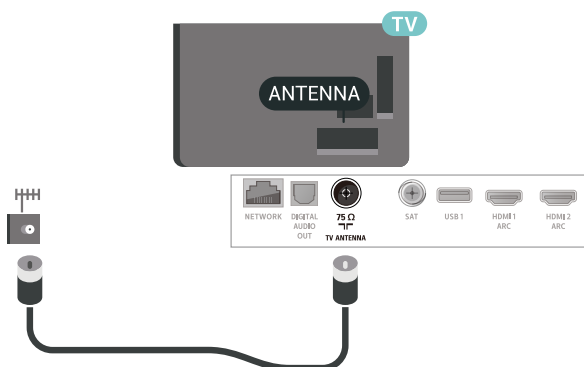

---

2.6

## Antena de satelit

Atașați conectorul de satelit tip F la conexiunea prin satelit SAT din partea posterioară a televizorului.

# Telecomandă

## 3.1

### Prezentare generală a tastelor

#### Tabel de pagini

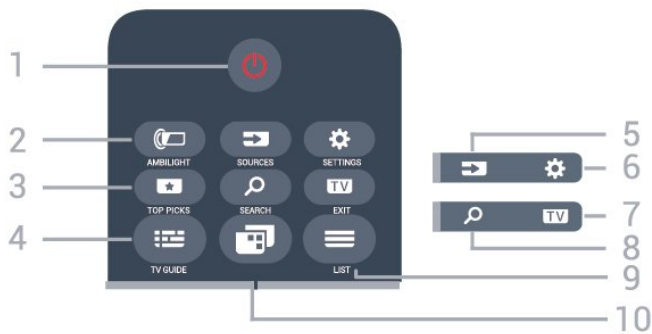

#### 1 - Standby / Pornit

Pentru a comuta televizorul din standby sau înapoi în standby.

#### 2 - AMBILIGHT

Pentru a selecta unul dintre stilurile Ambilight.

#### 3 - TOP PICKS

Pentru a deschide meniul cu programele recomandate, Video la cerere (Conținut video de închiriat) sau TV Online (Catch Up TV). Dacă sunt disponibile.

#### 4 - TV GUIDE

Pentru a închide sau deschide Ghidul TV.

#### 5 - SOURCES

Pentru a deschide sau a închide meniul Surse.

#### 6 - SETTINGS

Pentru a deschide meniul Setări frecvente.

#### 7 - TV EXIT

Pentru a reveni la vizionarea programelor TV. Pentru a părăsi o aplicație TV interactivă.

#### 8 - SEARCH

Pentru a deschide pagina de căutări.

#### 9 - LIST

Pentru a deschide sau a închide lista de canale.

#### 10 - Meniu TV

Pentru a deschide meniul TV cu funcțiile TV obișnuite.

## Mijloc

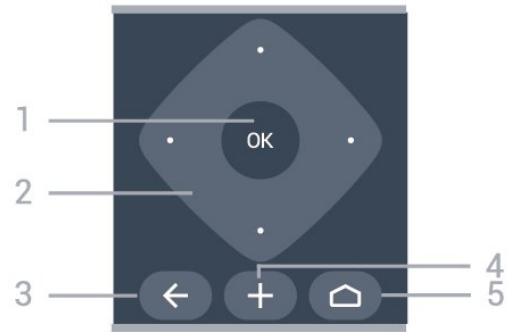

#### 1 - Tasta OK

Pentru a confirma o selecție sau o setare.

#### 2 - Tastele săgeată / de navigare

Pentru a vă deplasa în sus, în jos, la stânga sau la dreapta.

#### 3 - BACK

Pentru a reveni la ultimul canal selectat.

Pentru a reveni la meniul anterior.

Pentru a reveni la pagina anterioară aplicației/pagina de internet anterioară.

#### 4 - OPTIONS

Pentru a deschide sau a închide meniul Opțiuni.

#### 5 - HOME

Pentru a deschide meniul Acasă.

## Partea inferioară



#### 1 - Taste colorate

Selectare directă a opțiunilor.

#### 2 - Volum

Pentru a regla nivelul volumului.

#### 3 - Taste numerice

Pentru a selecta direct un canal.

#### 4 - SUBTITLE

Pentru a activa sau dezactiva subtitrările în timp ce sunetul este dezactivat.

#### 5 - Redare și înregistrare

- Redare▶, pentru redare.
- Pauză⏸, pentru a întrerupe redarea
- Oprire■, pentru a opri redarea
- Derulare înapoi◀◀, pentru a derula înapoi
- Derulare rapidă înainte▶▶, pentru a derula rapid înainte
- Înregistrare● pentru a începe înregistrarea

#### 6 - NETFLIX

Pentru a deschide direct aplicația Netflix. Cu televizorul pornit sau din standby.

#### 7 - ≡ Canal

Pentru a accesa canalul următor sau anterior din lista de canale. Pentru a deschide pagina următoare sau anterioară din Text/Teletext. Pentru a începe capitolul următor sau anterior de pe un disc.

#### 8 - ❌ Dezactivare sunet

Pentru a dezactiva sunetul sau a-l restabili.

#### 9 - TEXT

Pentru a închide sau a deschide Textul/Teletextul.

---

3.2

## Căutare vocală

### Descărcați aplicații din Google Play

Folosiți smartphone-ul sau tableta Android ca telecomandă pentru televizorul Android. Comutați cu ușurință între modurile d-pad, touchpad și gamepad pentru a naviga prin conținut și a juca jocuri pe dispozitivul Android TV. Atingeți microfonul pentru a începe o căutare vocală sau folosiți tastatura pentru a introduce text pe Android TV.

Pentru a începe, conectați-vă telefonul Android sau tableta la aceeași rețea ca și dispozitivul dvs. Android TV sau găsiți Android TV prin intermediul Bluetooth.

Funcționează cu toate dispozitivele Android TV.

\*Aveți nevoie de un telefon sau de o tabletă cu Android 4.3 sau o versiune mai recentă pentru a utiliza aplicația Telecomandă Android TV.

---

### Sincronizarea cu televizorul

Nu există microfon pe telecomandă; dacă doriți să folosiți căutarea vocală, trebuie mai întâi să instalați aplicația Telecomandă Android TV pe smartphone-ul sau tableta dvs. Android.

1 - Pe smartphone-ul sau tableta Android, căutați „Telecomandă Android TV” în Magazinul Google Play™.

- 2 - Descărcați și instalați aplicația Telecomandă Android TV\* pe smartphone-ul sau tableta Android.
- 3 - Conectați smartphone-ul sau tableta Android la aceeași rețea ca și dispozitivul Android TV.
- 4 - Selectați „PhilipsTV”\*\* pe smartphone-ul sau tableta Android, apoi televizorul Android va afișa un cod pe ecran.
- 5 - Introduceți codul pe smartphone-ul sau tableta Android pentru a realiza sincronizarea cu televizorul Android.

\*Aveți nevoie de un telefon sau de o tabletă cu Android 4.3 sau o versiune mai recentă pentru a utiliza aplicația Telecomandă Android TV.



\*\*Numele televizorului Android este în funcție de numele pe care l-ați setat în Nume rețea TV. Numele presetat este numele de model al acestui televizor.

---

## Utilizarea căutării vocale

Puteți căuta înregistrări video, muzică sau orice altceva pe internet cu pictograma  din partea de sus a meniului Acasă. Puteți începe utilizarea Căutării vocale în orice moment. Alternativ, puteți folosi tastatura telecomenzii pentru a introduce text.

Pentru a utiliza Căutarea vocală...

- 1 - Atingeți pictograma  pe smartphone pentru a începe o căutare vocală.
- 2 - Pictograma  este roșie pe ecran, microfonul este activ.
- 3 - Rostiți clar ce căutați. Este posibil să dureze un timp până când vor apărea rezultatele.
- 4 - În ecranul cu rezultatele căutării, puteți selecta elementul pe care îl doriți.





Consultați și [www.support.google.com/androidtv](http://www.support.google.com/androidtv)

---

## Setările pentru Căutare vocală

Puteți seta limba pe care doriți să o utilizați cu căutarea vocală.

Pentru a seta limba pentru Căutarea vocală...

- 1 - Apăsăți , selectați Toate setările și apăsați OK.
- 2 - Selectați Setări Android și apăsați OK.
- 3 - Selectați Preferințe >  Vorbire și apăsați OK.
- 4 - Selectați limba pe care doriți să o folosiți și apăsați pe OK.
- 5 - Apăsăți  BACK pentru a vă întoarce cu un pas sau apăsați  EXIT pentru a închide meniul.



## Utilizarea telecomenzii cu tastatură

### Scrierea textului

Cu tastatura amplasată în partea din spate a telecomenzii, puteți scrie text în orice câmp de text de pe ecran.

Pentru a scrie un text...

- 1 - Selectați un câmp de text dacă nu este încă selectat.
- 2 - Întoarceți tastatura telecomenzii cu fața în sus pentru a activa tastele acesteia. Țineți telecomanda cu două mâini și tastați cu ambele degete mari.
- 3 - Apăsați pe **OK** pentru a confirma textul.

### Prezentare generală – tastatură Qwerty și Azerty

Prezentarea generală a unei tastaturi Qwerty/Azerty.\*

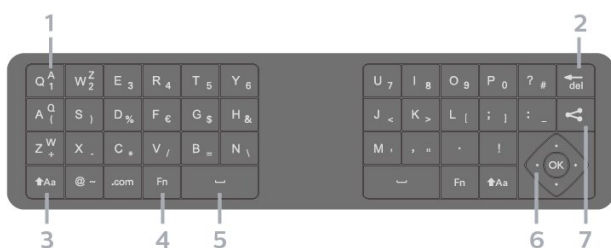

#### 1 - Caractere Azerty

Poziția caracterelor în cazul în care aspectul tastaturii este setat la Azerty.

#### 2 - **del**

Ștergeți un caracter.

#### 3 - **↑Aa Shift**

Pentru a introduce majuscule.

- Pentru a introduce mai multe majuscule consecutiv, țineți apăsată tasta **↑Aa** în timp ce tastați.
- Pentru a introduce numai majuscule, apăsați tasta **↑Aa** timp de 2 secunde pentru a comuta tastatura la modul majuscule.
- Pentru a părăsi modul majuscule, apăsați din nou tasta **↑Aa**. Dacă nu este apăsată nicio tastă timp de 20 de secunde, modul majuscule se dezactivează automat.

#### 4 - Tasta **Fn**

Pentru a introduce o cifră sau un semn de punctuație.

- Pentru a tasta un număr sau un semn de punctuație, apăsați tasta **Fn** chiar înainte de a tasta numărul sau semnul de punctuație de care aveți nevoie.

#### 5 - **↵** Bara de spațiu

#### 6 - Navigare și **OK**

#### 7 - **↵** Partajează

Pentru a partaja online ceea ce urmăriți la momentul respectiv.

\* Telecomanda dvs. are o tastatură Qwerty / Azerty sau o tastatură Qwerty / Chirilice, în funcție de regiunea dvs.

### Prezentare generală – tastatură Qwerty și chirilică

Prezentarea generală a unei tastaturi Qwerty/Chirilice.\*

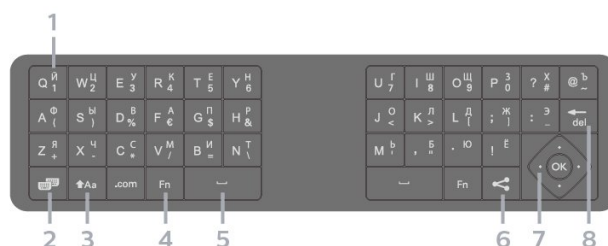

#### 1 - Caractere chirilice

Caracterele disponibile când tastatura este setată la Chirilice.

#### 2 - **↵** Comutare tastatură cu caractere chirilice

Pentru a comuta tastatura la caractere chirilice sau înapoi la Qwerty.

#### 3 - **↑Aa Shift**

Pentru a introduce majuscule.

- Pentru a introduce mai multe majuscule consecutiv, țineți apăsată tasta **↑Aa** în timp ce tastați.
- Pentru a introduce numai majuscule, apăsați tasta **↑Aa** timp de 2 secunde pentru a comuta tastatura la modul majuscule.
- Pentru a părăsi modul majuscule, apăsați din nou tasta **↑Aa**. Dacă nu este apăsată nicio tastă timp de 20 de secunde, modul majuscule se dezactivează automat.

#### 4 - Tasta **Fn**

Pentru a introduce o cifră sau un semn de punctuație.

- Pentru a tasta un număr sau un semn de punctuație, apăsați tasta **Fn** chiar înainte de a tasta numărul sau semnul de punctuație de care aveți nevoie.

#### 5 - **↵** Bara de spațiu

#### 6 - **↵** Partajează

Pentru a partaja online ceea ce urmăriți la momentul respectiv.

#### 7 - Navigare și **OK**

#### 8 - **del**

Ștergeți un caracter.

\* Telecomanda dvs. are o tastatură Qwerty / Azerty sau o tastatură Qwerty / Chirilice, în funcție de

## 3.4

## Senzor IR

Televizorul poate primi comenzi de la o telecomandă care utilizează IR (infraroșu) pentru trimiterea de comenzi. Dacă utilizați o asemenea telecomandă, asigurați-vă întotdeauna că îndreptați telecomanda spre senzorul de infraroșii situat în partea din față a televizorului.

### ▲ Avertizare

Nu amplasați obiecte în fața senzorului IR al televizorului, deoarece semnalul IR poate fi obstrucționat.

## 3.5

## Baterii

### Înlocuirea bateriilor

Dacă televizorul nu reacționează la apăsarea unei taste a telecomenzii, este posibil ca bateriile să se fi descărcat.

Pentru înlocuirea bateriilor, deschideți compartimentul pentru baterii situat pe partea frontală de jos a telecomenzii.

- 1 - Glisați capacul compartimentului în direcția indicată de săgeată.
- 2 - Înlocuiți bateriile vechi cu 2 baterii de tip **AAA-LR03-1,5 V**. Verificați dacă ați aliniat corect extremitățile + și - ale bateriilor.

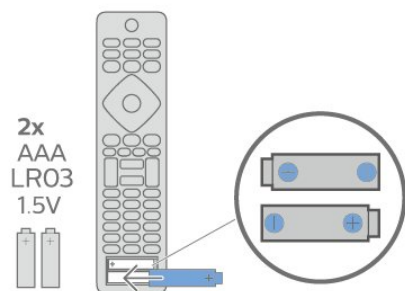

- 3 - Repoziționați capacul compartimentului pentru baterii și glisați-l la loc până când se aude un clic.

- Scoateți bateriile dacă nu utilizați telecomanda o perioadă lungă de timp.
- Aruncați bateriile uzate conform indicațiilor referitoare la scoaterea din uz a acestora.

## 3.6

## Curățarea

Telecomanda este tratată cu un strat anti-zgâriere.

Pentru a curăța telecomanda, utilizați o cârpă moale și umedă. Nu utilizați niciodată alcool, substanțe chimice sau agenți de curățare de uz casnic pentru curățarea telecomenzii.



# Pornire și oprire

## 4.1

### Pornit sau în modul standby

Verificați dacă televizorul este conectat la sursa de alimentare rețea CA. Conectați cablul de alimentare inclus la conectorul de intrare CA din spatele televizorului. Indicatorul luminos din partea de jos a televizorului se aprinde.

#### Pornire

Apăsați butonul  de pe telecomandă, pentru a porni televizorul. Alternativ, apăsați pe  HOME . De asemenea, puteți apăsa pe mica tastă joystick din spatele televizorului, pentru a porni televizorul, în cazul în care nu găsiți telecomanda sau aceasta are bateriile descărcate.

#### Comutarea în modul standby

Pentru a trece televizorul în modul standby, apăsați pe butonul  de pe telecomandă. De asemenea, puteți apăsa pe mica tastă joystick din spatele televizorului.



În modul standby, televizorul este conectat în continuare la rețeaua de electricitate, însă consumă foarte puțin curent.

Pentru a opri televizorul complet, deconectați ștecărul.

Când deconectați ștecărul, trageți întotdeauna de ștecăr, niciodată de cablu. Asigurați-vă că în orice moment aveți acces deplin la mufa de alimentare, la cablul de alimentare și la priză.



## 4.2

### Butoane de pe televizor

Dacă pierdeți telecomanda sau dacă bateriile sunt descărcate, încă mai puteți efectua anumite operații de bază.

Pentru a deschide meniul de bază...

1 - Cu televizorul pornit, apăsați tasta joystick din partea din spate a televizorului pentru a afișa meniul de bază.

2 - Apăsați în stânga sau în dreapta pentru a selecta  Volum,  Canal sau  Surse.

Selectați  Demo pentru a reda un film demonstrativ.

3 - Apăsați sus sau jos pentru a regla volumul sau pentru a comuta la canalul următor sau la canalul anterior. Apăsați sus sau jos pentru a parcurge lista de surse, inclusiv selectarea tunerului. Apăsați tasta joystick pentru a începe clipul demonstrativ.

4 - Meniul dispare automat.

Pentru a comuta televizorul în modul standby, selectați butonul  și apăsați tasta joystick.



# Canale

## Instalare sateliți

### Despre instalarea sateliților

Până la 4 sateliți

Puteți instala până la 4 sateliți (4 dispozitive LNB) pe acest televizor. Când începeți instalarea, selectați numărul exact de sateliți pe care doriți să-i instalați. Acest lucru va accelera procesul de instalare.

#### Unicable

Puteți folosi un sistem Unicable pentru a conecta antena de satelit la televizor. Puteți selecta Unicable pentru 1 sau pentru 2 sateliți la începutul instalării.

### Începerea instalării

Înainte de a începe instalarea, verificați dacă antena de satelit este conectată corect și este aliniată perfect.

Pentru a începe instalarea sateliților...

- 1 - Apăsați , selectați **Toate setările** și apăsați **OK**.
- 2 - Selectați **Canale > Instalare sateliți**. Introduceți codul dvs. PIN dacă este necesar.
- 3 - Selectați **Căutare satelit**.
- 4 - Selectați **Căutare**. Televizorul va căuta sateliți.
- 5 - Selectați **Configurare**. Televizorul afișează configurația curentă de instalare a sateliților. Dacă doriți să modificați această configurare, selectați **Setări**. Dacă nu doriți să modificați configurarea, selectați **Căutare**. Treceți la pasul 7.
- 6 - În **Sistem instalare**, selectați numărul de sateliți pe care doriți să îi instalați sau selectați unul dintre sistemele Unicable. Atunci când selectați Unicable, puteți alege numerele pentru opțiunea Număr de bandă utilizator și puteți introduce frecvențele pentru opțiunea Frecvență de bandă utilizator, pentru fiecare tuner. Puteți găsi banda de utilizator în routerul Unicable. În anumite țări, puteți modifica unele dintre setările pentru experți pentru fiecare LNB din **Mai multe setări**.
- 7 - Televizorul va căuta sateliții disponibili pe alinierea antenei dvs. de satelit. Această acțiune poate dura câteva minute. Dacă se găsește un satelit, numele și puterea semnalului acestuia sunt afișate pe ecran.
- 8 - Când televizorul a găsit sateliții necesari, selectați **Instalare**.
- 9 - Dacă satelitul oferă **Pachete de canale**,

televizorul va afișa pachetele disponibile pentru respectivul satelit. Selectați pachetul de care aveți nevoie.

10 - Pentru a memora configurarea satelitului și canalele și posturile radio instalate, selectați **Finalizare**.

### Setări instalare sateliți

Setările pentru instalarea sateliților sunt presetate conform țării dvs. Aceste setări determină modul cum televizorul caută și instalează sateliții și canalele sale. Puteți schimba aceste setări oricând.

Pentru a schimba setările de instalare a sateliților...

- 1 - Porniți instalarea sateliților.
- 2 - Pe ecranul pe care puteți începe căutarea de sateliți, selectați **Setări** și apăsați **OK**.
- 3 - Selectați numărul de sateliți pe care doriți să îi instalați sau selectați unul dintre sistemele Unicable. Atunci când selectați Unicable, puteți alege numerele pentru opțiunea Număr de bandă utilizator și puteți introduce frecvențele pentru opțiunea Frecvență de bandă utilizator, pentru fiecare tuner.
- 4 - Când ați terminat, selectați **Înainte** și apăsați **OK**.
- 5 - În meniul **Setări**, apăsați **OK** pentru a reveni la ecran și a începe căutarea de sateliți.

#### Transponder de localizare și LNB

În unele țări, puteți ajusta setările pentru experți pentru transponderul de localizare și fiecare LNB. Utilizați și schimbați aceste setări numai atunci când o instalare normală eșuează. Dacă aveți echipament de satelit non-standard, puteți utiliza aceste setări pentru a suprascrie setările standard. Este posibil ca unii furnizori să vă dea un emițător-receptor sau valori LNB pe care le puteți introduce aici.

### Module CAM pentru satelit

Dacă folosiți un modul CAM – Modul de acces condiționat cu un Smart Card – pentru a viziona canale prin satelit, vă recomandăm să efectuați instalarea sateliților cu modulul CAM introdus în televizor.

Cele mai multe module CAM se folosesc pentru decodarea canalelor.

Noile modele de module CAM (CI+ 1.3 cu Profilul operatorului) pot instala singure canalele prin satelit pe televizorul dvs. Modulul CAM vă solicită să îi instalați satelitul/sateliții și canalele. Aceste module CAM nu realizează doar instalarea și decodificarea canalelor, ci efectuează și actualizarea periodică a canalelor.

---

## Pachete de canale

Operatorii de sateliți pot oferi pachete de canale care conțin canale gratuite (fără restricții) și oferă o selecție corespunzătoare unei țări. Unii sateliți oferă pachete de abonamente - o selecție de canale pentru care trebuie să plătiți.

---

## Configurare Unicable

### Sistemul Unicable

Puteți folosi un sistem cu un singur cablu, MDU sau sistem Unicable, pentru a conecta antena de satelit la televizor. Sistemul cu un singur cablu utilizează un singur cablu pentru a conecta antena de satelit la toate receptoarele de satelit din sistemul său.

Sistemul cu un singur cablu se folosește de obicei atunci când locuiți la bloc. Dacă folosiți un sistem Unicable, televizorul vă va solicita să alocați un număr de bandă de utilizator și frecvența corespunzătoare, în timpul procesului de instalare. Cu sistemul Unicable, puteți instala 1 sau 2 sateliți pe acest televizor.

Dacă observați că anumite canale lipsesc după instalarea Unicable, este posibil ca o altă instalare să fi fost făcută în același moment pe sistemul Unicable. Efectuați instalarea din nou pentru a instala canalele lipsă.

### Număr de bandă utilizator

Într-un sistem Unicable, fiecare tuner de satelit trebuie să fie numerotat (de exemplu: 0, 1, 2 sau 3 etc.).

Puteți găsi benzile de utilizator disponibile, precum și numerele acestora pe comutatorul Unicable. Banda de utilizator este uneori prescurtată ca UB. Există comutatoare Unicable care oferă 4 sau 8 benzi de utilizator. Dacă selectați Unicable în setări, televizorul vă va solicita să alocați fiecărui tuner de satelit încorporat numărul unic de bandă de utilizator. Un tuner de satelit nu poate avea același număr de bandă de utilizator cu un alt tuner de satelit din sistemul Unicable.

### Frecvență de bandă utilizator

Pe lângă numărul unic de bandă de utilizator, receptorul de satelit încorporat are nevoie de frecvența numărului de bandă de utilizator selectat. În general, aceste frecvențe sunt indicate lângă numărul de bandă de utilizator de pe comutatorul Unicable.

---

## Actualizarea manuală a canalelor

Puteți efectua oricând actualizarea canalelor personal.

Pentru a efectua o actualizare manuală a canalelor...

- 1 - Apăsați , selectați **Toate setările** și apăsați **OK**.
- 2 - Selectați **Canale > Instalare sateliți**.
- 3 - Selectați **Căutare canale**.
- 4 - Selectați **Actualizare canale**. Televizorul va începe să se actualizeze. Actualizarea poate dura câteva minute.
- 5 - Urmați instrucțiunile de pe ecran. Actualizarea poate dura câteva minute.
- 6 - Selectați **Finalizare** și apăsați pe **OK**.

---

## Adăugarea unui satelit

Puteți adăuga un satelit suplimentar la instalarea actuală. Sateliții instalați și canalele acestora nu se vor modifica. Unii operatori de sateliți nu permit adăugarea unui satelit.

Satelitul suplimentar ar trebui să fie perceput ca unul adițional; acesta nu reprezintă principalul dvs. abonament de satelit sau satelitul principal, al cărui pachet de canale îl utilizați. În mod normal, ați adăuga un al 4-lea satelit atunci când aveți deja 3 sateliți instalați. Dacă aveți 4 sateliți instalați, trebuie să luați în calcul posibilitatea eliminării unuia pentru a putea adăuga un satelit nou.

### Configurare

Dacă în momentul de față aveți numai 1 sau 2 sateliți instalați, este posibil ca setările actuale de instalare să nu permită adăugarea unui satelit suplimentar. Dacă este necesar să modificați setările de instalare, trebuie să reluați întregul proces de instalare a sateliților. Nu puteți folosi opțiunea **Adăugare satelit** dacă este necesară modificarea unei setări.

Pentru adăugarea unui satelit...

- 1 - Apăsați , selectați **Toate setările** și apăsați **OK**.
- 2 - Selectați **Canale > Instalare sateliți**.
- 3 - Selectați **Căutare satelit**.
- 4 - Selectați **Adăugare satelit**. Sunt afișați sateliții curenți.
- 5 - Selectați **Căutare**. Televizorul caută sateliți noi.
- 6 - Dacă televizorul a identificat unul sau mai mulți sateliți, selectați **Instalare**. Televizorul instalează canalele sateliților găsiți.
- 7 - Selectați **Finalizare** și apăsați pe **OK** pentru a memora canalele și posturile de radio.

---

## Eliminarea unui satelit

Puteți elimina unul sau mai mulți sateliți din instalarea dvs. curentă. Veți elimina atât satelitul, cât și canalele acestuia. Unii operatori de sateliți nu permit eliminarea unui satelit.

Pentru eliminarea sateliților...

- 1 - Apăsați , selectați **Toate setările** și apăsați **OK**.
- 2 - Selectați **Canale > Instalare sateliți**.
- 3 - Selectați **Căutare satelit**.
- 4 - Selectați **Eliminare satelit**. Sunt afișați sateliții curenți.
- 5 - Selectați un satelit și apăsați pe **OK** pentru bifare sau debifare în vederea eliminării.
- 6 - Apăsați **<** (stânga) de mai multe ori, dacă este necesar, pentru a închide meniul.

---

## Instalare manuală

Instalarea manuală se adresează utilizatorilor experți.

Puteți folosi funcția de Instalare manuală pentru a adăuga rapid canale noi de la un emițător-receptor de satelit. Trebuie să știți care este frecvența și polarizarea emițător-receptorului. Televizorul va instala toate canalele emițător-receptorului respectiv. Dacă emițător-receptorul a mai fost instalat anterior, toate canalele acestuia - cele vechi și cele noi - vor fi mutate la sfârșitul listei de canale **Toate**. Nu puteți utiliza Instalare manuală dacă doriți să modificați numărul de sateliți. Dacă acest lucru este necesar, trebuie să faceți o instalare completă cu ajutorul funcției Instalare sateliți.

Pentru instalarea unui emițător-receptor...

- 1 - Apăsați , selectați **Toate setările** și apăsați **OK**.
- 2 - Selectați **Canale > Instalare sateliți**.
- 3 - Selectați **Instalare manuală** și apăsați **>** (dreapta) pentru a accesa meniul.
- 4 - Dacă aveți mai mult de 1 satelit instalat, selectați **LNB** pentru care doriți să adăugați canale.
- 5 - Setati **Polarizarea** de care aveți nevoie. Dacă setati **Mod Rată simbol** la **Manual**, puteți introduce manual rata simbolurilor în **Rată simbol**.
- 6 - Apăsați săgețile **▲** (sus) sau **▼** (jos) pentru a regla frecvența și selectați **OK**.
- 7 - Selectați **Căutare** și apăsați **OK**. Puterea semnalului este afișată pe ecran.
- 8 - Dacă doriți să memorați canalele unui nou emițător-receptor, selectați **Memo**, și apăsați **OK**.
- 9 - Apăsați **<** (stânga) de mai multe ori, dacă este necesar, pentru a închide meniul.

---

## Transponder de localizare și LNB

În unele țări, puteți ajusta setările pentru experți pentru transponderul de localizare și fiecare LNB. Utilizați și schimbați aceste setări numai atunci când o instalare normală eșuează. Dacă aveți echipament de satelit non-standard, puteți utiliza aceste setări pentru a suprascrie setările standard. Este posibil ca unii furnizori să vă dea un emițător-receptor sau valori LNB pe care le puteți introduce aici.

### Energie LNB

Setarea din fabrică pentru Energie LNB este Pornit.

### Ton 22 kHz

Setarea din fabrică pentru Ton este Auto.

### Frecvență LO joasă/Frecvență LO înaltă

Frecvențele oscilatorului local sunt setate la valori standard. Modificați valorile numai în cazul echipamentelor speciale, pentru care este nevoie de valori diferite.

---

## Depanare

**Televizorul nu poate identifica sateliții pe care îi doresc sau instalează același satelit de două ori**

- Asigurați-vă că setați numărul corect de sateliți în **Setări**, la începutul procesului de instalare. Puteți seta televizorul să caute **Unul**, **Doi** sau **3/4** sateliți.

**Un dispozitiv LNB cu cap dublu nu poate găsi un al doilea satelit**

- Dacă televizorul găsește un satelit dar nu reușește să găsească un al doilea, rotiți antena la câteva grade. Aliniați antena pentru a obține semnalul cel mai bun pentru primul satelit. Verificați indicatorul de semnal de pe ecran, pentru primul satelit. Cu primul satelit setat la semnalul cel mai puternic, selectați **Repetare căutare** pentru a găsi cel de-al doilea satelit.
- Asigurați-vă că ați selectat **Doi** sateliți în setări.

**Modificarea setărilor de instalare nu a rezolvat problema**

- Toate setările, sateliții și canalele sunt memorate doar după finalizarea procesului de instalare.

**Toate canalele prin satelit au dispărut**

- Dacă folosiți un sistem Unicable, asigurați-vă că ați alocat două numere unice de bandă utilizator pentru ambele tunere în setările Unicable. Este posibil ca un alt receptor de satelit să folosească același număr de bandă de utilizator.

**Unele canale prin satelit par să fi dispărut din lista de canale**

• Dacă unele canale par să fi dispărut sau să fi fost mutate, este posibil ca furnizorul să fi modificat locația emițător-receptorului pentru aceste canale. Pentru a restaura poziția canalelor în lista de canale, puteți încerca să actualizați pachetul de canale.

#### Nu pot elimina un satelit

• Pachetele de abonamente nu permit eliminarea unui satelit. Pentru a elimina satelitul, trebuie să faceți din nou o instalare completă și să selectați un alt pachet.

#### Uneori recepția este de slabă calitate

• Verificați dacă antena de satelit este fixată ferm. Vântul puternic poate mișca antena.  
• Zăpada și ploaia pot reduce intensitatea semnalului.

---

5.2



## Instalare antenă/cablu

### Actualizarea sau reinstalarea

#### Actualizarea canalelor digitale

Puteți efectua oricând actualizarea canalelor personal.

Pentru a efectua o actualizare manuală a canalelor...



- 1 - Apăsați , selectați **Toate setările** și apăsați **OK**.
- 2 - Selectați **Canale > Instalare antenă/cablu**.
- 3 - Introduceți codul dvs. PIN dacă este necesar.
- 4 - Selectați **Căutare canale**.
- 5 - Selectați **Pornire**.
- 6 - Selectați **Actualizare canale digitale**.
- 7 - Apăsați **OK** pentru a actualiza canalele digitale. Această acțiune poate dura câteva minute.
- 8 - Apăsați  **BACK** pentru a închide meniul.

---

#### Reinstalare rapidă

Selectați **Reinstalare rapidă** pentru a instala toate canalele din nou cu setările implicite.

Pentru a începe reinstalarea rapidă...

- 1 - Apăsați , selectați **Toate setările** și apăsați **OK**.
- 2 - Selectați **Canale > Instalare antenă/cablu**.
- 3 - Introduceți codul dvs. PIN dacă este necesar.
- 4 - Selectați **Căutare canale**.
- 5 - Selectați **Pornire**.
- 6 - Selectați **Reinstalare rapidă**.
- 7 - Apăsați **OK** pentru a actualiza canalele digitale. Această acțiune poate dura câteva minute.
- 8 - Apăsați  **BACK** pentru a închide meniul.



---

#### Reinstalare avansată

Puteți reinstala toate canalele și puteți lăsa la fel toate celelalte setări ale televizorului.

Dacă este setat un cod PIN, va trebui să introduceți acest cod înainte de a putea reinstala canalele.

Pentru reinstalarea canalelor...

- 1 - Apăsați , selectați **Toate setările** și apăsați **OK**.
- 2 - Selectați **Canale > Instalare antenă/cablu**.
- 3 - Introduceți codul dvs. PIN dacă este necesar.
- 4 - Selectați **Căutare canale**.
- 5 - Selectați **Pornire** și apăsați **OK**.
- 6 - Selectați **Reinstalare avansată** și apăsați **OK**.
- 7 - Selectați țara în care vă aflați în acest moment și apăsați **OK**.
- 8 - Selectați tipul de instalare pe care îl doriți – **Antenă (DVB-T)** sau **Cablu (DVB-C)** – și apăsați **OK**.
- 9 - Selectați tipul de canale pe care le doriți – **Canale digitale și analogice** sau **Numai canale digitale** – și apăsați **OK**.
- 10 - Apăsați **OK** pentru a actualiza canalele digitale. Această acțiune poate dura câteva minute.
- 11 - Apăsați  **BACK** pentru a închide meniul.



---

#### Actualizare automată canal

Dacă recepționați canale digitale, puteți seta televizorul să actualizeze automat aceste canale.

Zilnic, la ora 6 a.m., televizorul actualizează canalele și memorează canalele noi. Canalele noi sunt memorate în Lista de canale și sunt marcate cu . Canalele fără semnal sunt eliminate. Televizorul trebuie să fie în standby pentru a putea actualiza automat canalele. Puteți dezactiva Actualizarea automată a canalelor.

Pentru dezactivarea actualizării automate...

- 1 - Apăsați , selectați **Toate setările** și apăsați **OK**.
- 2 - Selectați **Canale > Instalare antenă/cablu**.
- 3 - Introduceți codul dvs. PIN dacă este necesar.
- 4 - Selectați **Actualizare automată canal**.
- 5 - Selectați **Oprit**.
- 6 - Apăsați  (stânga) pentru a vă întoarce cu un pas sau apăsați  **BACK** pentru a închide meniul.

Dacă sunt găsite canale noi sau dacă se execută actualizarea sau eliminarea canalelor, se afișează un mesaj la pornirea televizorului. Pentru a nu se afișa acest mesaj, îl puteți dezactiva.

Pentru dezactivarea mesajului...

- 1 - Apăsați , selectați **Toate setările** și apăsați **OK**.
- 2 - Selectați **Canale > Instalare antenă/cablu**.
- 3 - Introduceți codul dvs. PIN dacă este necesar.

- 4 - Selectați **Mesaj actualizare canal**.
- 5 - Selectați **Oprit**.
- 6 - Apăsați **◀** (stânga) pentru a vă întoarce cu un pas sau apăsați **←** **BACK** pentru a închide meniul.

În anumite țări, actualizarea automată a canalelor se execută în timpul vizionării unui program TV sau în orice moment în care televizorul se află în standby.

---

## DVB-T sau DVB-C

---

### Setările DVB

---

#### Mod Frecvență rețea

Dacă intenționați să folosiți metoda **Scanare rapidă** din meniul **Scanare frecvență** pentru a căuta canale, selectați **Automat**. Televizorul va folosi una dintre frecvențele de rețea predefinite (sau HC - homing channel) folosite de majoritatea operatorilor de cablu din țara dvs.

Dacă ați primit o anumită valoare a frecvenței de rețea pentru a căuta canale, selectați **Manual**.

---

#### Frecvență rețea

Cu **Mod Frecvență rețea** setat la **Manual**, puteți introduce aici valoarea frecvenței de rețea primită de la operatorul de cablu. Pentru a introduce valoarea, utilizați tastele numerice.

---

#### Scanare frecvență

Selectați metoda de căutare a canalelor. Puteți selecta metoda **Scanare rapidă**, care este mai rapidă, și puteți folosi setările predefinite folosite de majoritatea operatorilor de cablu din țara dvs.

Dacă rezultatul scanării arată că nu există niciun canal instalat sau că anumite canale lipsesc, puteți selecta metoda extinsă **Scanare integrală**. Această metodă va lua mai mult timp pentru căutarea și instalarea canalelor.

---

#### Dimensiune pas frecvență

Televizorul caută canale în pași de frecvență de **8 MHz**.

Dacă rezultatul arată că nu există niciun canal instalat sau că anumite canale lipsesc, puteți căuta cu pași mai mici, de **1 MHz**. Folosirea pașilor de frecvență de **1 MHz** va lua mai mult timp pentru căutarea și instalarea canalelor.

---

## Canale digitale

Dacă știți că operatorul dvs. de cablu nu oferă canale digitale, puteți omite căutarea canalelor digitale.

---

## Canale analogice

Dacă știți că operatorul dvs. de cablu nu oferă canale analogice, puteți omite căutarea canalelor analogice.

---

## Fără restricții/Cu restricții

Dacă aveți un abonament și un modul CAM – modul de acces condiționat – pentru servicii Pay TV, selectați **Fără restricții + cu restricții**. Dacă nu v-ați abonat la canale sau servicii Pay TV, puteți selecta **Numai canale fără restricții**.

---

## Calitatea recepției

Puteți verifica puterea semnalului și calitatea unui canal digital. Dacă dețineți propria dvs. antenă, o puteți repositiona, pentru a încerca să îmbunătățiți recepția.

Pentru verificarea calității recepției unui canal digital...

- 1 - Reglați televizorul pe frecvența canalului.
- 2 - Apăsați **⚙**, selectați **Toate setările** și apăsați **OK**.
- 3 - Selectați **Canale > Instalare antenă/cablu**. Introduceți codul dvs. PIN dacă este necesar.
- 4 - Selectați **Digital: Test de recepție**.
- 5 - Selectați **Căutare**. Pentru acest tip de canal, este afișată frecvența digitală.
- 6 - Selectați **Căutare din nou** și apăsați **OK** pentru a verifica calitatea semnalului pe această frecvență. Rezultatul testului este afișat pe ecran. Puteți repositiona antena sau verifica conexiunile pentru a încerca să îmbunătățiți recepția.
- 7 - De asemenea, puteți schimba frecvența dvs. înșivă. Selectați numărul frecvenței unul câte unul și utilizați tastele **▲** (sus) sau **▼** (jos) pentru a schimba valoarea. Selectați **Căutare** și apăsați **OK** pentru a testa din nou recepția.
- 8 - Apăsați **◀** (stânga) de mai multe ori, dacă este necesar, pentru a închide meniul.

---

## Instalare manuală

Canalele TV analogice pot fi instalate în mod manual, canal după canal.

Pentru instalarea manuală a canalelor analogice...

- 1 - Apăsați **⚙**, selectați **Toate setările** și apăsați **OK**.
- 2 - Selectați **Canale > Instalare antenă/cablu**.



Introduceți codul dvs. PIN dacă este necesar.

3 - Selectați **Analogic: Instalare manuală**.

- **Sistem**

Pentru a configura sistemul TV, selectați **Sistem**.

Selectați țara sau cea parte a lumii în care vă aflați și apăsați **OK**.

- **Căutare canal**

Pentru a găsi un canal, selectați **Căutare canal**. Puteți introduce o frecvență dvs. înșivă pentru a găsi un canal sau puteți lăsa televizorul să caute un canal. Apăsați **➤** (dreapta) pentru a selecta **Căutare** și a căuta un canal în mod automat. Canalul găsit este afișat pe ecran. Dacă recepția este slabă, apăsați din nou **Căutare**. Dacă doriți să memorați canalul, selectați **OK** și apăsați **OK**.

- **Memo**

Puteți să memorați canalul la numărul de canal curent sau ca număr de canal nou.

Selectați **Salvare canal curent** sau **Salvare program nou**. Noul număr de canal este afișat pentru scurt timp.

Puteți reface acești pași până când găsiți toate canalele TV analogice disponibile.

---

5.3

## Copiere listă canale

---

### Copierea unei liste de canale

Pentru a copia o listă de canale...

1 - Porniți televizorul. Acesta ar trebui să aibă canale instalate.

2 - Conectați o unitate flash USB.

3 - Apăsați **⚙**, selectați **Toate setările** și apăsați **OK**.

4 - Selectați **Canale > Copiere listă canale**.

5 - Selectați **Copiere pe USB**. Este posibil să vi se ceară codul PIN pentru funcția Blocaj copii.

6 - După finalizarea copierii, deconectați unitatea flash USB.

7 - Apăsați **◀** (stânga) de mai multe ori, dacă este necesar, pentru a închide meniul.

Acum puteți încărca lista de canale copiată pe alt televizor Philips.

---

## Versiunea listei de canale

Verificați versiunea curentă a listei de canale...

1 - Apăsați **⚙**, selectați **Toate setările** și apăsați **OK**.

2 - Selectați **Canale** și apăsați

pe **➤** (dreapta) pentru a accesa meniul.

3 - Selectați **Copiere listă canale** și

selectați **Versiunea curentă**, apoi apăsați **OK**.

4 - Apăsați **◀** (stânga) de mai multe ori, dacă este necesar, pentru a închide meniul.

---

## Încărcarea unei liste de canale

---

### Pe televizoare neinstalate

După cum televizorul este instalat sau nu, trebuie să utilizați o modalitate diferită de încărcare a unei liste de canale.

#### La un televizor care nu este încă instalat

1 - Conectați șteacăru pentru a începe instalarea și selectați limba și țara. Puteți omite opțiunea Căutare canale. Finalizați instalarea.

2 - Conectați unitatea flash USB care conține lista de canale a celui alt televizor.

3 - Pentru a începe încărcarea listei de canale, apăsați **⚙**, selectați **Toate setările** și apăsați **OK**.

4 - Selectați **Canale > Copiere listă**

**canale > Copiere pe TV**. Introduceți codul dvs. PIN dacă este necesar.

5 - Televizorul anunță dacă lista de canale este copiată cu succes pe televizor. Deconectați unitatea flash USB.

---

### Pe televizoare instalate

După cum televizorul este instalat sau nu, trebuie să utilizați o modalitate diferită de încărcare a unei liste de canale.

#### La un televizor deja instalat

1 - Verificați setarea de țară a televizorului. (Pentru a verifica această setare, consultați capitolul Reinstalarea tuturor canalelor. Începeți această procedură până când ajungeți la setarea țării. Apăsați **◀ BACK** pentru a anula instalarea.)

Dacă țara este corect selectată, continuați cu pasul 2.

Dacă țara nu este corect selectată, trebuie să începeți o reinstalare. Consultați capitolul Reinstalarea tuturor canalelor și începeți instalarea. Selectați corect țara și ignorați opțiunea Căutare canale. Finalizați instalarea. Când ați terminat, continuați cu pasul 2.

2 - Conectați unitatea flash USB care conține lista de canale a celui alt televizor.

3 - Pentru a începe încărcarea listei de canale, apăsați **⚙**, selectați **Toate setările** și apăsați **OK**.

4 - Selectați **Canale > Copiere listă**

**canale > Copiere pe TV**. Introduceți codul dvs. PIN dacă este necesar.

5 - Televizorul anunță dacă lista de canale este copiată cu succes pe televizor. Deconectați unitatea flash USB.

## Despre canale

### Liste de canale

#### Despre listele de canale

După instalarea canalelor, toate canalele apar în lista de canale. Canalele apar cu numele și logo-urile lor dacă aceste informații sunt disponibile.

Pentru fiecare tip de tuner - antenă/cablu (DVB-T/C) sau satelit (DVB-S) - există o listă de canale cu toate canalele instalate. Puteți filtra această listă pentru a afișa numai canalele TV sau numai canalele radio. Sau, atunci când aveți instalați mai mulți sateliți, puteți filtra canalele pentru fiecare satelit.

Cu o listă de canale selectată, apăsați săgețile **▲** (sus) sau **▼** (jos) pentru a selecta un canal, apoi apăsați **OK** pentru a viziona canalul selectat. Reglați pe canalele din acea listă numai când utilizați tastele **≡ +** sau **≡ -**.

#### Pictograme canale

După o actualizare automată a listei de canale, canalele găsite recent sunt marcate cu un simbol **★** (stea). Dacă blocați un canal, acesta va fi marcat cu un simbol **🔒** (lacăt). Cele mai populare 3 canale care sunt urmărite de alte persoane în acest moment sunt marcate cu **1**, **2** sau **3**.

#### Posturi radio

Dacă este disponibilă transmisia digitală, în timpul configurării se instalează posturi de radio digitale. Schimbați canalele radio exact ca și canalele TV. Instalarea unui canal prin cablu (DVB-C) plasează, în general, posturile de radio începând de la numărul de canal 1001.

Acest televizor poate recepționa conținut utilizând standardul de televiziune digitală DVB. Este posibil ca televizorul să nu funcționeze corespunzător cu unii operatori de televiziune digitală, datorită nerespectării în totalitate a cerințelor standardului.

#### Deschiderea unei liste de canale

Lângă lista cu toate canalele pentru fiecare tuner, antenă/cablu sau satelit, puteți selecta o listă filtrată sau puteți selecta una dintre listele favorite pe care le-ați creat.

Pentru a deschide lista de canale curentă...

- 1 - Apăsați **TV**, pentru a comuta la TV.
- 2 - Apăsați pe **≡ LIST \*** sau **OK** pentru a deschide lista curentă de canale.

3 - Apăsați pe **← BACK** pentru a închide lista de canale.

Pentru a selecta una dintre listele de canale...

- 1 - Cu o listă de canale deschisă pe ecran.
- 2 - Selectați numele listei din vârful listei de canale și apăsați **OK** pentru a deschide meniul listă.
- 3 - În meniul listă, selectați una dintre listele de canale disponibile și apăsați **OK**.

#### Sugestie

Puteți comuta ușor între cele două tunere în meniul **Surse**.

Apăsați **➡ SOURCES** și selectați **Vizionare la TV** pentru a comuta la tunerul de antenă/cablu. Selectați **Urmărire satelit** pentru a comuta la tunerul de satelit.

Televizorul va deschide întotdeauna ultima listă de canale selectată pentru tunerul selectat.

\* Dacă tasta **≡ LIST** este disponibilă pe telecomandă

#### Căutarea unui canal

Puteți căuta un canal pentru a-l găsi într-o listă lungă de canale.

Televizorul poate căuta un canal în cadrul uneia dintre principalele trei liste de canale principale - listă de canale prin antenă, cablu sau satelit.

Pentru căutarea unui canal...

- 1 - Apăsați **TV**.
- 2 - Apăsați **OK** pentru a deschide lista de canale curentă.
- 3 - Selectați **🔍** în colțul din dreapta sus și apăsați **OK**.
- 4 - Selectați **Căutare canal** și apăsați **OK** pentru a deschide un câmp de text. Puteți utiliza tastatura telecomenzii (dacă este disponibilă) sau tastatura de pe ecran pentru a introduce text.
- 5 - Introduceți un număr, un nume sau o parte a unui nume și selectați **Aplică** și apăsați **OK**. Televizorul va căuta nume de canale care se potrivesc în lista pe care ați selectat-o.

Rezultatele căutării sunt listate ca listă de canale - a se vedea numele listei din vârf. Rezultatele căutării dispar după ce ați selectat o altă listă de canale sau după ce închideți lista cu rezultatele căutării.

## Vizionarea canalelor

#### Comutare la un canal

Pentru vizionarea canalelor TV, apăsați pe **TV**. Televizorul se reglează pe frecvența canalului TV pe care l-ați vizionat ultima dată.

## Schimbarea canalelor

Pentru a schimba canalele, apăsați **≡ +** sau **≡ -**. Dacă știți numărul canalului, tastați numărul utilizând tastele numerice. După ce tastați numărul, apăsați pe **OK** pentru a schimba imediat canalul.

Dacă informațiile sunt disponibile de pe Internet, televizorul afișează denumirea și detaliile programului curent, urmate de denumirea și detaliile programului următor.

### Canalul anterior

Pentru a reveni la canalul acordat anterior, apăsați pe **← BACK**.

Puteți comuta canalele și din **Lista de canale**.

---

## Blocarea unui canal

---

### Blocarea și deblocarea unui canal

Pentru a bloca accesul copiilor la un canal, îl puteți bloca. Pentru a viziona un canal blocat, trebuie să introduceți mai întâi codul PIN din 4 cifre **Blocaj copii**. Nu puteți bloca programele de pe dispozitive conectate.

Pentru blocarea unui canal...

- 1 - Apăsați **TV**.
- 2 - Apăsați pe **OK** pentru a deschide Lista de canale. Dacă este necesar, modificați lista de canale.
- 3 - Selectați **⋮** în colțul din dreapta sus și apăsați **OK**.
- 4 - Selectați **Blocare/deblocare** și apăsați **OK**.
- 5 - Introduceți codul dvs. PIN de 4 cifre dacă televizorul îl cere.
- 6 - Selectați canalul pe care doriți să îl blocați și apăsați **OK**. Un canal blocat este marcat cu **🔒** (lacăt).
- 7 - Apăsați **←** (stânga) pentru a vă întoarce cu un pas sau apăsați **← BACK** pentru a închide meniul.

Pentru a debloca un canal...

- 1 - Apăsați **TV**.
- 2 - Apăsați pe **OK** pentru a deschide Lista de canale. Dacă este necesar, modificați lista de canale.
- 3 - Selectați **⋮** în colțul din dreapta sus și apăsați **OK**.
- 4 - Selectați **Blocare/deblocare** și apăsați **OK**.
- 5 - Introduceți codul dvs. PIN de 4 cifre dacă televizorul îl cere.
- 6 - Apăsați **←** (stânga) pentru a vă întoarce cu un pas sau apăsați **← BACK** pentru a închide meniul.

Dacă blocați sau deblocați canale într-o listă de canale, trebuie numai să introduceți codul PIN o singură dată până când închideți lista de canale.

---

## Control parental

Pentru a nu permite copiilor să vizioneze un program care nu este potrivit vârstei lor, puteți folosi o blocare în funcție de vârstă.

Canalele digitale pot clasifica programele în funcție de vârstă. Când vârsta alocată unui program este egală cu vârsta setată de dvs. pentru copil sau mai mare, programul se blochează. Pentru a viziona un program blocat, trebuie să introduceți mai întâi codul pentru **Control parental**.

Pentru a seta o clasificare în funcție de vârstă...

- 1 - Apăsați **⚙️**, selectați **Toate setările** și apăsați **OK**.
- 2 - Selectați **Blocaj copii > Control parental**.
- 3 - Introduceți codul pentru Blocaj copii, alcătuit din 4 cifre. Dacă nu ați setat încă un cod, selectați **Setare cod** în **Blocaj copii**. Introduceți un cod de blocare din 4 cifre și confirmați. Acum puteți seta o clasificare în funcție de vârstă.
- 4 - Revenind la **Control parental**, selectați vârstă.
- 5 - Apăsați **←** (stânga) de mai multe ori, dacă este necesar, pentru a închide meniul.

Pentru a dezactiva blocarea în funcție de vârstă, selectați **Fără**. Cu toate acestea, în anumite țări trebuie să setați o clasificare în funcție de vârstă.

În cazul anumitor furnizori/operatori, televizorul blochează numai programele clasificate pentru o vârstă mai mare. Blocarea în funcție de vârstă se setează pentru toate canalele.

---

## Opțiuni canale

---

### Deschiderea opțiunilor

În timp ce vizionați un canal, puteți seta câteva opțiuni.

În funcție de tipul de canal pe care îl vizionați sau de setările televizorului, sunt disponibile anumite opțiuni.

Pentru a deschide meniul de opțiuni...

- 1 - În timp ce vizionați un canal, apăsați **+ OPTIONS > ≡ Preferințe**.
- 2 - Apăsați din nou pe **+ OPTIONS** pentru a închide.

---

## Redenumirea unui canal

În timp ce vizionați un canal, puteți să îl redenumiți.

Pentru redenumirea unui canal...

- 1 - În timp ce vizionați un canal, apăsați **+ OPTIONS**.
- 2 - Selectați **≡ Preferințe > Redenumire canal**.
- 3 - Folosiți tastatura de pe spatele telecomenzii



pentru a șterge numele curent și a introduce un nou nume.

---

### Interfață comună

Dacă instalați un CAM într-una dintre fantele interfeței comune, puteți vizualiza CAM și informațiile operatorului sau puteți face unele setări legate de CAM.

Pentru a vizualiza informațiile CAM...

- 1 - Apăsați pe  SOURCES .
- 2 - Selectați tipul de canal pentru care folosiți CAM, Vizionare la TV or Urmărire satelit.
- 3 - Apăsați **+** OPTIONS și selectați  Preferințe > Interfață comună.
- 4 - Selectați fanta corespunzătoare a interfeței comune și apăsați **➤** (dreapta).
- 5 - Selectați operatorul TV al CAM și apăsați **OK**. Următoarele ecrane provin de la operatorul de televiziune.

---

### HbbTV pe acest canal

Dacă doriți să evitați accesul la paginile HbbTV de pe un anumit canal, puteți bloca numai paginile HbbTV pentru acest canal.

- 1 - Comutați la canalul ale cărui pagini HbbTV doriți să le blocați.
- 2 - Apăsați **+** OPTIONS, selectați **Preferințe > HbbTV pe acest canal** și apăsați **➤** (dreapta).
- 3 - Selectați **Oprit** și apăsați **OK**.
- 4 - Apăsați **◀** (stânga) pentru a vă întoarce cu un pas sau apăsați **← BACK** pentru a închide meniul.

Pentru a bloca HbbTV la TV complet...

- 1 - Apăsați , selectați **Toate setările** și apăsați **OK**.
- 2 - Selectați **Setări generale > Avansat > HbbTV**.
- 3 - Selectați **Oprit** și apăsați **OK**.
- 4 - Apăsați **◀** (stânga) pentru a vă întoarce cu un pas sau apăsați **← BACK** pentru a închide meniul.

---

### Informații despre canal

Puteți vizualiza caracteristicile tehnice ale unui anumit canal, cum ar fi digital, tipul de sunet etc.

Pentru a vizualiza informațiile tehnice pe un canal...

- 1 - Reglați televizorul pe frecvența canalului.
- 2 - Apăsați **+** OPTIONS, selectați  Preferințe și apăsați **OK**.
- 3 - Selectați **Informații despre canal** și apăsați **OK**.
- 4 - Pentru a închide acest ecran, apăsați **OK** .

---

### Informații program

#### Vizualizare detalii program

Pentru afișarea detaliilor programului selectat...

- 1 - Reglați televizorul pe frecvența canalului.
- 2 - Apăsați **+** OPTIONS, selectați  Preferințe și apăsați **OK**.
- 3 - Selectați **Informații program** și apăsați **OK** pentru a vedea informații despre program.
- 4 - Apăsați **← BACK** pentru a închide.

---

### Mono/Stereo

Puteți comuta sunetul unui canal analogic la Mono sau Stereo.

Pentru a comuta la Mono sau Stereo...

- 1 - Comutați la un canal analogic.
- 2 - Apăsați **+** OPTIONS și selectați  Preferințe > **Mono/Stereo** și apăsați **➤** (dreapta).
- 3 - Selectați **Mono** sau **Stereo** și apăsați **OK**.
- 4 - Apăsați **◀** (stânga) pentru a vă întoarce cu un pas sau apăsați **← BACK** pentru a închide meniul.

---

### Selectare video

Canalele TV digitale pot oferi semnale multi video (transmisii multiple), diferite puncte de filmare sau unghiuri ale camerei pentru același eveniment sau programe diferite pe un singur canal TV. Televizorul afișează un mesaj pentru a informa dacă sunt disponibile astfel de canale TV.

---



### Dual I-II

Dacă un semnal audio conține două limbi audio, dar una dintre limbi (sau ambele) nu conține indicații de limbă, această opțiune este disponibilă.

---

### Asociere canal

Dacă nu există informații despre program, puteți efectua asocierea canalelor pentru a obține mai multe informații despre program.

- 1 - Apăsați tasta  TV GUIDE și utilizați tastele de navigare pentru a selecta  în centru și apăsați **OK**.
- 2 - Selectați **Ghid TV > De pe Internet** și apăsați **OK**.
- 3 - Selectați unul dintre canalele din ghidul TV, apoi apăsați **OK** pentru a viziona canalul selectat.
- 4 - În timp ce vizionați un canal, apăsați **+** OPTIONS.
- 5 - Selectați  Preferințe > **Asociere canal**.

- 6 - Selectați un element din listă și apăsați **OK**.
- 7 - Selectați **Asociere canal**.
- 8 - După efectuarea operației, veți vedea informațiile canalului asociat în cadrul programului.

---

## Schimbare siglă

Dacă nu există informații despre program, puteți obține mai multe informații utilizând pașii de mai jos.

- 1 - Apăsați tasta **≡ TV GUIDE** și utilizați tastele de navigare pentru a selecta **⌵** în centru și apăsați **OK**.
- 2 - Selectați **Ghid TV > De la furnizor** și apăsați **OK**.
- 3 - Selectați unul dintre canalele din ghidul TV, apoi apăsați **OK** pentru a viziona canalul selectat.
- 4 - În timp ce vizionați un canal, apăsați **+ OPTIONS**.
- 5 - Selectați **≡ Preferințe > Schimbare siglă**.
- 6 - Selectați un element din listă și apăsați **OK**.
- 7 - Selectați **Schimbare siglă**.
- 8 - După efectuarea operației, veți vedea informațiile canalului asociat în cadrul programului.

---

## Canale favorite

### Despre canale favorite

Într-o listă de canale favorite, puteți colecta canalele pe care le doriți.

Puteți crea 8 liste de canale favorite pentru schimbarea ușoară a canalelor. Puteți numi fiecare listă de preferate individual. Numai într-o listă preferate puteți reordona canale.

Cu o listă de preferate selectată, apăsați săgețile **▲** (sus) sau **▼** (jos) pentru a selecta un canal, apoi apăsați **OK** pentru a viziona canalul selectat. Reglați pe canalele din acea listă numai când utilizați tastele **≡ +** sau **≡ -**.

---

### Crearea unei liste de preferate

Pentru a crea o listă de canale favorite din lista de canale...

- 1 - Apăsați **tv**, pentru a comuta la TV.
- 2 - Apăsați pe **≡ LIST** (dacă este disponibil) sau pe **OK** pentru a deschide lista curentă de canale.
- 3 - Selectați **⌵** în colțul din dreapta sus și apăsați **OK**.
- 4 - Selectați **Creare listă de preferate** și apăsați **OK**.
- 5 - În lista din partea stângă, selectați un canal pe care îl doriți ca preferat și apăsați **+ OPTIONS**. Canalele vor fi în lista de pe partea dreaptă în ordinea în care le adăugați. Pentru a anula, selectați canalul din lista din partea dreaptă și

apăsați **+ OPTIONS** din nou. De asemenea, puteți selecta o gamă de canale apăsând **▼** (jos) pentru a selecta ultimul canal din gama pe care doriți să o adăugați, apoi apăsați **OK**.

6 - Pentru a termina adăugarea canalelor, apăsați **← BACK**.

7 - Televizorul va solicita să redenumiți **Lista de preferate**. Puteți utiliza tastatura de pe ecran sau puteți apăsa **← BACK** pentru a ascunde tastatura de pe ecran și a utiliza apoi tastatura de pe partea posterioară a telecomenzii (dacă este disponibilă) pentru a introduce un nume nou.

Alternativ, dacă lista de canale este lungă, puteți selecta orice canal, apoi puteți apăsa **+ OPTIONS** pentru a deschide meniul de opțiuni, puteți selecta **Creare listă de preferate** și apăsați **OK**.

Pentru a crea o listă nouă de canale favorite prin copierea listei existente de canale favorite...

- 1 - Apăsați **tv**, pentru a comuta la TV.
- 2 - Apăsați pe **≡ LIST** (dacă este disponibil) sau pe **OK** pentru a deschide lista curentă de canale.
- 3 - Selectați **⌵** în colțul din dreapta sus și apăsați **OK**.
- 4 - Selectați **Duplicare listă de preferate** și apăsați **OK**.
- 5 - În lista din partea stângă, selectați un canal pe care îl doriți ca preferat și apăsați **+ OPTIONS**. Canalele vor fi în lista de pe partea dreaptă în ordinea în care le adăugați. Pentru a anula, selectați canalul din lista din partea dreaptă și apăsați **+ OPTIONS** din nou. De asemenea, puteți selecta o gamă de canale apăsând **▼** (jos) pentru a selecta ultimul canal din gama pe care doriți să o adăugați, apoi apăsați **OK**.
- 6 - Pentru a termina adăugarea canalelor, apăsați **← BACK**.
- 7 - Televizorul va solicita să redenumiți **Lista de preferate**. Puteți utiliza tastatura de pe ecran sau puteți apăsa **← BACK** pentru a ascunde tastatura de pe ecran și a utiliza apoi tastatura de pe partea posterioară a telecomenzii (dacă este disponibilă) pentru a introduce un nume nou.

Puteți adăuga o gamă de canale dintr-o singură mișcare sau puteți începe o **Listă de preferate** prin duplicarea listei de canale cu toate canalele și ștergerea canalelor pe care nu le doriți.



---

### Adăugați o gamă de canale

Pentru a adăuga o gamă de canale consecutive la o **Listă de preferate** dintr-o singură mișcare, puteți utiliza **Selectare interval**.

Pentru a adăuga o gamă de canale...

- 1 - Apăsați **➡ SOURCE**.
- 2 - Selectați **Programe favorite**.





- 3 - Deschideți **Lista de preferate** unde doriți să adăugați o gamă de canale.
- 4 - Selectați  în colțul din dreapta sus și apăsați **OK**.
- 5 - Selectați **Editare listă de preferate** și apăsați **OK**.
- 6 - În lista din partea stângă, selectați primul canal din gama pe care doriți să o adăugați și apăsați **OK**.
- 7 - Apăsați  (jos) pentru a selecta ultimul canal din gama pe care doriți să o adăugați, apoi apăsați **OK**.
- 8 - Selectați **Adăugare** și apăsați pe **OK**. Canalele sunt marcate pe partea stângă.

---

### Redenumirea unei Liste de preferate

Puteți redenumi numai o **Listă de preferate**.

Pentru a redenumi o **Listă de preferate**...



- 1 - Apăsați pe  **SOURCE**.
- 2 - Selectați **Programe favorite**.
- 3 - Selectați  în colțul din dreapta sus și apăsați **OK**.
- 4 - Selectați **Redenumire listă de preferate** și apăsați **OK**.
- 5 - Utilizați tastatura de pe ecran sau apăsați  **BACK** pentru a ascunde tastatura de pe ecran, apoi utilizați tastatura de pe partea posterioară a telecomenzii (dacă este disponibilă) pentru a introduce un nume nou.
- 6 - Atunci când ați terminat, întoarceți telecomanda, selectați **Închidere** și apăsați **OK**.
- 7 - Apăsați pe  **BACK** pentru a închide lista de canale.

---

### Ștergerea unei liste de preferate

Puteți șterge numai o **Listă de preferate**.

Pentru a șterge o **Listă de preferate**...

- 1 - Apăsați pe  **SOURCE**.
- 2 - Selectați **Programe favorite**.
- 3 - Selectați  în colțul din dreapta sus și apăsați **OK**.
- 4 - Selectați **Eliminare listă de preferate** și apăsați **OK**.

---

### Reordonarea canalelor

Numai într-o **Listă de preferate** puteți schimba ordinea canalelor (reordona canalele).



Pentru a schimba ordinea canalelor...

- 1 - Apăsați  **SOURCES** și selectați **Programe favorite**.
- 2 - Deschideți **Lista de preferate** pe care doriți să o reordonați.

3 - Selectați  în colțul din dreapta sus și apăsați **OK**.

4 - Selectați **Reordonare canale** și apăsați **OK**.

5 - În **Lista de preferate**, selectați canalul pe care doriți să-l reordonați și apăsați **OK**. (Canalul va fi marcat cu o casetă gri)

6 - Cu tastele  (sus) sau  (jos) mutați canalul acolo unde îl doriți.

7 - Apăsați **OK** pentru a confirma noul loc.

8 - Puteți reordona canalele cu aceeași metodă până când închideți **Lista de preferate** cu tasta  **BACK**.

---

## Text/Teletext

### Pagini teletext

Pentru a deschide Text/Teletext, apăsați pe **TEXT**, în timp ce vizionați canale TV.



Pentru a închide Text, apăsați din nou pe **TEXT**.

### Selectați o pagină teletext

Pentru a selecta o pagină . . .

- 1 - Introduceți numărul paginii, utilizând tastele numerice.
- 2 - Folosiți tastele săgeată pentru a naviga.
- 3 - Apăsați o tastă color pentru a selecta unul dintre subiectele codificate prin culori din partea inferioară a ecranului.

### Subpagini teletext

Un număr de pagină de teletext poate conține mai multe subpagini. Numerele subpaginilor sunt afișate pe o bară de lângă numărul paginii principale. Pentru a selecta o subpagină, apăsați  sau .

### Pagini de Teletext T.O.P.



Unele televiziuni oferă teletext Text.

Pentru a deschide T.O.P. Din Teletext, apăsați  **OPTIONS** și selectați **T.O.P. Prezentare generală**.

### Pagini favorite

Televizorul întocmește o listă a ultimelor 10 Pagini teletext deschise. Acestea pot fi redeschise cu ușurință din coloana de Pagini teletext favorite.

1 - În Text, selectați  (inimă) din colțul din stânga sus al ecranului pentru afișarea coloanei de pagini favorite.

2 - Apăsați  (jos) sau  (sus) pentru a selecta un număr de pagină și apăsați **OK** pentru a deschide pagina.

Puteți să ștergeți lista cu opțiunea **Ștergere pagini favorite**.

### Căutare teletext

Puteți selecta un cuvânt și scana Textul pentru a găsi toate secvențele în care apare acest cuvânt.

- 1 - Deschideți o pagină Text și apăsați **OK**.
- 2 - Selectați un cuvânt sau un număr cu ajutorul tastelor săgeată.
- 3 - Apăsați din nou **OK** pentru a trece imediat la următoarea apariție a acestui cuvânt sau număr.
- 4 - Apăsați din nou **OK** pentru a trece la următoarea apariție.
- 5 - Pentru a opri căutarea, apăsați **▲** (sus) până când nu mai este selectat nimic.

#### Teletext de la un dispozitiv conectat

Unele dispozitive care recepționează canale TV pot oferi, de asemenea, text.

Pentru a deschide funcția Text de la un dispozitiv conectat . . .

- 1 - Apăsați **SOURCES** selectați dispozitivul și apăsați pe **OK**.
- 2 - În timp ce vizionați un canal pe dispozitiv, apăsați **+ OPTIONS**, selectați **Afișare taste dispozitiv** și tasta **≡**, apoi apăsați **OK**.
- 3 - Apăsați **← BACK** pentru a ascunde tastele dispozitivului.
- 4 - Pentru a închide funcția Text, apăsați din nou **← BACK**.

#### Text digital (numai în Marea Britanie)

Anumiți furnizori de televiziune digitală oferă Text Digital sau televiziune interactivă dedicată pe canalele digitale. Aceasta include Textul normal prin utilizarea tastelor numerice, colorate și cu săgeți pentru selectare și navigare.

Pentru a închide funcția Text digital, apăsați **← BACK**.

\* Teletextul nu poate fi accesat decât când canalele sunt instalate direct pe tunerul intern al televizorului și setarea este pe modul TV. Dacă se folosește un set-top box, teletextul nu va fi disponibil prin intermediul televizorului. În acest caz, poate fi utilizat teletextul set top box-ului în schimb.

---

#### Opțiuni de teletext

În funcția Text/Teletext, apăsați pe **+OPTIONS** pentru a selecta următoarele...

- **Înghetare pagină**  
Pentru a opri rotirea automată a subpaginilor.
- **Ecran dublu / Ecran complet**  
Pentru a afișa canalul TV și Textul unul lângă celălalt.
- **Prezentare generală T.O.P.**  
Pentru a deschide T.O.P. T.O.P.
- **Mărire**  
Pentru a mări pagina de Text, pentru o lectură mai ușoară.
- **Redare**  
Pentru a afișa informațiile ascunse de pe o pagină.
- **Derulare subpagini**  
Pentru derula subpaginile, atunci când acestea sunt disponibile.

- **Asc./Afișare pag. favorite**  
Pentru a ascunde sau afișa lista cu pagini favorite.
- **Ștergere pagini favorite**  
Pentru a șterge lista cu pagini favorite.
- **Limbă**  
Pentru a comuta grupul de caractere folosit de Text pentru o afișare corectă.
- **Teletext 2.5**  
Pentru a activa funcția Teletext 2.5 pentru mai multe culori și o grafică mai bună.

---

#### Configurare teletext

##### Limbă teletext

Unele posturi TV digitale dispun de mai multe limbi teletext disponibile.  
Pentru a seta limba principală și pe cea secundară pentru teletext . . .

- 1 - Apăsați **⚙️**, selectați **Toate setările** și apăsați **OK**.
- 2 - Selectați **Regiune și limbă** și apăsați **➤** (dreapta) pentru a accesa meniul.
- 3 - Selectați **Limbă > Teletext - Principal** sau **Teletext - Secundar** .
- 4 - Selectați limbile preferate pentru Teletext.
- 5 - Apăsați **◀** (stânga) de mai multe ori, dacă este necesar, pentru a închide meniul.

##### Teletext 2.5

Dacă este disponibil, Teletext 2.5 oferă mai multe culori și grafică mai bună. Teletext 2.5 este activat ca setare standard din fabrică.  
Pentru a dezactiva Teletext 2.5...

- 1 - Apăsați **TEXT**.
- 2 - Având Text/Teletext deschis pe ecran, apăsați pe **+ OPTIONS**.
- 3 - Selectați **Teletext 2.5 > Oprit** și apăsați **OK**.
- 4 - Apăsați **◀** (stânga) de mai multe ori, dacă este necesar, pentru a închide meniul.

---

#### 5.5

### Filtrarea unei liste de canale

Puteți filtra o listă cu toate canalele. Puteți seta lista de canale pentru a afișa numai canalele TV sau numai posturile radio. Pentru canalele antenă/cablu puteți seta lista pentru a afișa canalele fără restricții sau canalele cu restricții. Atunci când aveți instalați mai mulți sateliți, puteți filtra lista de canale prin satelit în funcție de satelit.

Pentru a seta un filtru pe o listă cu toate canalele...

- 1 - Apăsați **TV**.
- 2 - Apăsați **OK** pentru a deschide lista de canale curentă.
- 3 - Cu o listă de canale deschisă pe ecran, selectați

numele listei din vârful listei de canale și apăsați **OK** pentru a deschide meniul listă.

4 - În meniul listă, selectați lista pe care doriți să o filtrați.

5 - Apăsați **←** (stânga) pentru a vă întoarce cu un pas sau apăsați **←** pentru a închide meniul.



# Conectarea dispozitivelor

## Despre conexiuni

### Ghid de conectivitate

Întotdeauna conectați la televizor dispozitivul care dispune de conexiunea cu cea mai bună calitate. De asemenea, utilizați cabluri de calitate pentru a asigura transferul adecvat al imaginilor și sunetului.

Când conectați un dispozitiv, televizorul recunoaște tipul acestuia și atribuie fiecărui dispozitiv un nume de tip corect. Dacă doriți, puteți modifica numele tipului. Dacă se setează un nume de tip corect, televizorul comută automat la setările TV ideale când comutați la acest dispozitiv în meniul Surse.

Dacă aveți nevoie de ajutor pentru a conecta mai multe dispozitive la televizor, puteți vizita Ghidul de conectivitate al televizoarelor Philips. Ghidul oferă informații privind modul de conectare și cablurile care trebuie utilizate.

Vizitați [www.connectivityguide.philips.com](http://www.connectivityguide.philips.com)

### Portul de antenă

Dacă dispuneți de o cutie set-top (receptor digital) sau de un recorder, conectați cablurile de antenă pentru a trece semnalul de antenă mai întâi prin cutia set-top și/sau prin recorder înainte de a ajunge la televizor. Astfel, antena și cutia set-top pot trimite posibile canale suplimentare la recorder, în vederea înregistrării.

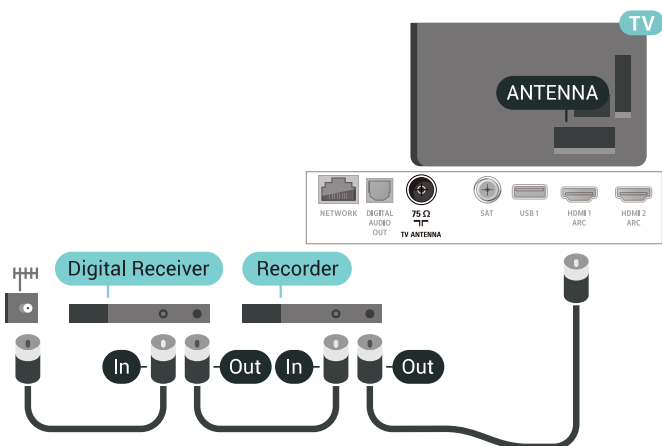

## Porturile HDMI

### Calitate HDMI

Conexiunea de tip HDMI dispune de cea mai bună calitate a imaginii și a sunetului. Un cablu HDMI combină semnalele audio și video. Utilizați un cablu HDMI pentru semnal TV.

Pentru un transfer de cea mai bună calitate a semnalului, utilizați un cablu HDMI de mare viteză și nu folosiți un cablu HDMI mai lung de 5 m.

Dacă un dispozitiv conectat cu HDMI nu funcționează corespunzător, verificați dacă o altă setare HDMI Ultra HD poate soluționa problema. Pentru mai multe informații, în meniul Asistență, selectați Cuvinte cheie și căutați HDMI Ultra HD.

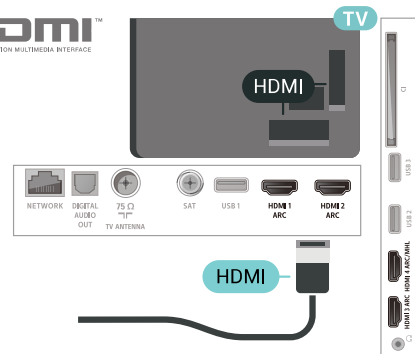

### Protecție la copiere

Cablurile HDMI acceptă HDCP 2.2 (High-bandwidth Digital Contents Protection – Protecție conținut digital pentru lățime de bandă mare). HDCP este un semnal de protecție la copiere, care nu permite copierea conținutului de pe un disc DVD sau Blu-ray. Se mai numește și DRM (Digital Rights Management – Managementul drepturilor digitale).

### HDMI ARC

Toate conexiunile HDMI de pe televizor sunt prevăzute cu tehnologia HDMI ARC (Audio Return Channel).

Dacă dispozitivul, de obicei un Home Theatre (HTS), dispune și de conexiunea HDMI ARC, conectați-l la oricare dintre mufele HDMI ale acestui televizor. Datorită conexiunii HDMI ARC, nu este necesară conectarea cablului audio suplimentar care trimite la HTS sunetul aferent imaginii de la televizor. Conexiunea HDMI combină ambele semnale.

Puteți utiliza orice conexiune HDMI de la acest

televizor pentru a conecta sistemul HTS, dar conexiunea ARC este disponibilă numai pentru 1 dispozitiv/conexiune la un moment dat.

## HDMI MHL

Prin **HDMI MHL**, puteți trimite ceea ce vedeți pe smartphone-ul sau tableta Android pe un ecran TV.

Conexiunea **HDMI 4** de pe acest televizor încorporează **MHL 2,0** (Mobile High-Definition Link - legătură mobilă de înaltă definiție).

Această conexiune prin cablu oferă o stabilitate și o lățime de bandă mari, latență redusă, lipsa interferenței wireless și o reproducere a sunetului de bună calitate. Pe lângă aceasta, conexiunea MHL va încărca bateria smartphone-ului sau tabletei dvs. Deși conectat, dispozitivul dvs. mobil nu se va încărca atunci când televizorul este în standby.

Informați-vă în privința a ce tip de cablu MHL pasiv care este potrivit pentru dispozitivul dvs. mobil. În particular, cu conectorul HDMI pentru TV pe o parte, tipul de conector de care aveți nevoie pentru a vă conecta la smartphone sau tabletă.

MHL, Mobile High-Definition Link și sigla MHL sunt mărci comerciale sau mărci înregistrate ale MHL, LLC.



## HDMI CEC - EasyLink

Conexiunea de tip HDMI dispune de cea mai bună calitate a imaginii și a sunetului. Un cablu HDMI combină semnalele audio și video. Utilizați un cablu HDMI pentru a obține semnale TV de înaltă definiție (HD). Pentru un transfer de cea mai bună calitate a semnalului, utilizați un cablu HDMI de mare viteză și nu folosiți un cablu HDMI mai lung de 5 m.

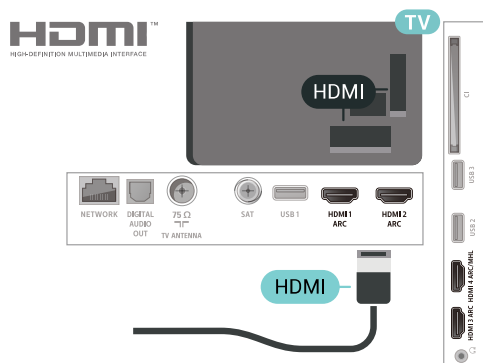

## EasyLink HDMI CEC

Dacă dispozitivele dvs. sunt conectate cu HDMI și sunt prevăzute cu tehnologie EasyLink, le puteți controla cu ajutorul telecomenzii. Este necesar ca EasyLink HDMI CEC să fie pornit pe televizor și pe dispozitivul conectat.

Cu tehnologia EasyLink, puteți controla un dispozitiv conectat cu ajutorul telecomenzii televizorului. EasyLink utilizează HDMI CEC (Consumer Electronics Control) pentru a comunica cu dispozitivele conectate. Dispozitivele trebuie să fie compatibile HDMI CEC și trebuie să fie conectate prin intermediul unei conexiuni HDMI.

### Configurare EasyLink

Televizorul este livrat cu funcția EasyLink activată. Asigurați-vă că toate setările HDMI CEC sunt configurate corect la dispozitivele EasyLink conectate. Este posibil ca EasyLink să nu funcționeze cu dispozitive de alte mărci.

### HDMI CEC pe alte mărci

Funcționalitatea HDMI CEC are diferite nume, în funcție de marcă. Unele exemple sunt: Anynet, Aquos Link, Bravia Theatre Sync, Kuro Link, Simplink și Viera Link. Nu toate mărcile sunt complet compatibile cu EasyLink.

Numele de mărci HDMI CEC indicate ca exemple reprezintă proprietatea deținătorilor respectivi.

## DVI la HDMI

Dacă aveți un dispozitiv care dispune numai de conexiune DVI, îl puteți conecta la oricare dintre conexiunile **HDMI** utilizând un adaptor DVI-HDMI.

Utilizați un adaptor DVI la HDMI dacă dispozitivul dvs. are numai o conexiune DVI. Utilizați una dintre conexiunile HDMI și adăugați un cablu Audio S/D (mini-jack de 3,5 mm) la **Audio IN** pentru sunet, în partea din spate a televizorului.

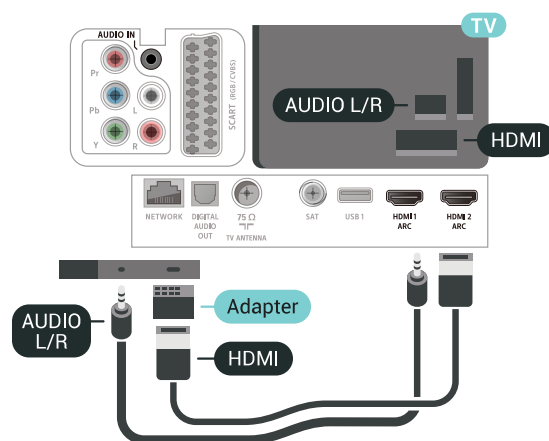

---

## Protecția la copiere

Cablurile DVI și HDMI acceptă HDCP (High-bandwidth Digital Contents Protection – Protecție conținut digital pentru lățime de bandă mare). HDCP este un semnal de protecție la copiere, care nu permite copierea conținutului de pe un disc DVD sau Blu-ray. Se mai numește și DRM (Digital Rights Management – Managementul drepturilor digitale).

---

6.3

## Y Pb Pr – Componente

Semnalul video pe componente - YPbPr este o conexiune de calitate superioară.

Conexiunea YPbPr se poate folosi pentru semnale TV de înaltă definiție (HD). Lângă semnalul Y, semnalele Pb și Pr adaugă semnalele de sunet Audio stânga, respectiv Audio dreapta.

Potrivii culorile conectorului YPbPr (verde, albastru, roșu) cu fișele de cablu atunci când conectați. Folosiți un cablu cinch audio S/D dacă dispozitivul are și ieșire de sunet.

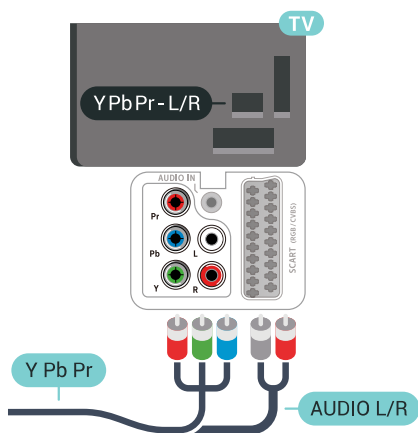

---

6.4

## Scart

SCART este o conexiune de bună calitate.

Conexiunea SCART se poate utiliza pentru semnalele video CVBS și RGB, dar nu și pentru semnalele TV de înaltă definiție (High Definition – HD). Conexiunea SCART combină semnalele video și audio. Conexiunea SCART acceptă și redare NTSC.

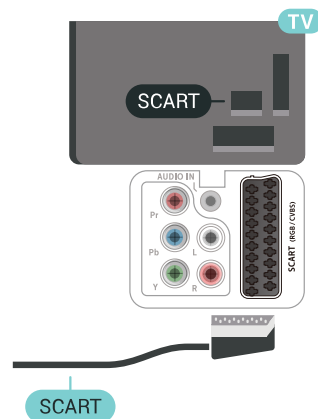

---

6.5

## Ieșire audio - optică

Ieșirea audio - optică este o conexiune pentru sunet de calitate superioară.

Această conexiune optică poate suporta 5.1 canale audio. Dacă dispozitivul dvs., de obicei un sistem Home Theatre (HTS), nu este prevăzut cu conexiune HDMI ARC, puteți utiliza această conexiune cu conexiunea Intrare audio - optică de pe HTS. Conexiunea Ieșire audio - optică trimite sunetul de la televizor către HTS.

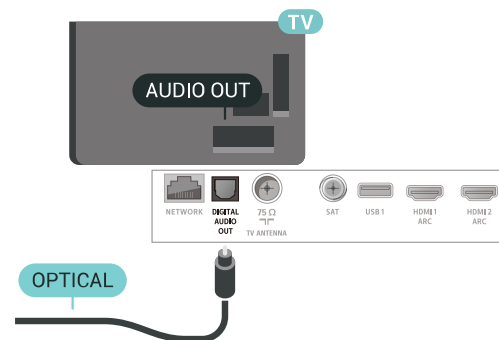

---

6.6

## CAM cu Smart Card - CI+

### Despre CI+

Notă: Nu este acceptat pentru țările din Asia, Pacific, Orientul Mijlociu și Africa.

---

## CI+

Acest televizor este compatibil cu accesul condiționat CI+.

Cu ajutorul CI+ puteți urmări programe HD premium, de exemplu filme și emisiuni sportive, oferite de operatorii de televiziune digitală din regiunea dvs. Aceste programe sunt codate de către operator și decodate cu un modul CI+ preplătit.

Operatorii de televiziune digitală oferă un modul CI+ (Modul de acces condiționat - CAM) și un card inteligent aferent atunci când vă abonați la programele premium. Programele sunt prevăzute cu un grad ridicat de protecție la copiere.

Contactați un operator de televiziune digitală pentru mai multe informații despre termeni și condiții.

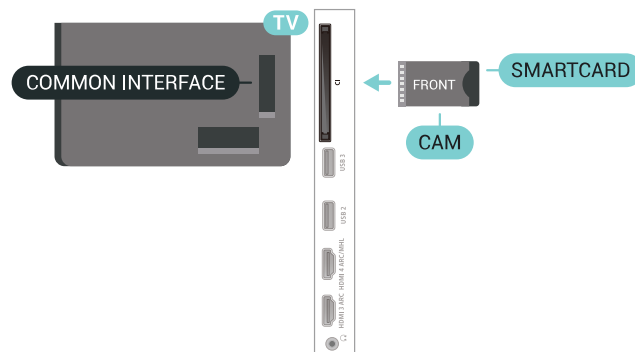

Când porniți televizorul, pot trece câteva minute înainte ca modulul CAM să se activeze. Dacă se introduce un modul CAM și au fost achitate tarifele de abonament (este posibil ca metodele de abonare să difere), puteți viziona canalele codate acceptate de cardul Smart Card al modulului CAM.

Modulul CAM și cardul Smart Card sunt concepute exclusiv pentru televizorul dvs. Dacă scoateți modulul, nu veți mai putea viziona canalele codate acceptate de acesta.

---

## Smart Card

Operatorii de televiziune digitală oferă un modul CI+ (modul de acces condiționat - CAM) și un Smart Card atunci când vă abonați la programele premium ale acestora.

Introduceți cardul Smart Card în modulul CAM. Consultați instrucțiunile primite de la operatorul de televiziune.

Pentru a introduce modulul CAM în televizor...

- 1 - Uitați-vă atent la CAM pentru a vă da seama de metoda de introducere corectă. Introducerea incorectă poate deteriora modulul CAM și televizorul.
- 2 - Privind spre partea din spate a televizorului, cu partea din față a modulului CAM îndreptată către dvs., introduceți ușor modulul CAM în slotul **COMMON INTERFACE**.
- 3 - Împingeți cardul CAM cât de mult este posibil. Lăsați-l în fantă în permanență.

---

## Parole și coduri PIN

Pentru anumite module CAM, trebuie să introduceți un cod PIN pentru a putea viziona canalele. Când setați codul PIN pentru CAM, vă recomandăm să folosiți același cod pe care îl folosiți pentru a debloca televizorul.

Pentru a seta codul PIN pentru CAM...

- 1 - Apăsați pe **SOURCES**.
- 2 - Selectați tipul de canal pentru care utilizați modulul CAM **Vizionare la TV**.
- 3 - Apăsați **+ OPTIONS** și selectați **Interfață comună**.
- 4 - Selectați operatorul TV al modulului CAM. Următoarele ecrane provin de la operatorul de televiziune. Urmați instrucțiunile de pe ecran pentru a căuta setarea pentru Cod PIN.

---

6.7

## Sistem Home Theatre - HTS

---

### Conectare cu HDMI ARC

Utilizați un cablu HDMI pentru conectarea unui sistem Home Theatre (HTS) la televizor. Puteți conecta un sistem Philips SoundBar sau HTS cu player de discuri încorporat.

HDMI ARC

Dacă Sistemul Home Theatre dispune de o conexiune HDMI, puteți utiliza orice conexiune HDMI de la televizor pentru a vă conecta. Cu HDMI ARC nu trebuie să conectați cablul audio suplimentar. Conexiunea HDMI ARC combină ambele semnale. Toate conexiunile HDMI ale televizorului pot oferi semnalul Audio Return Channel (ARC). Însă, odată ce conectați Sistemul Home Theatre, televizorul nu poate trimite semnalul ARC decât acestei conexiuni HDMI.

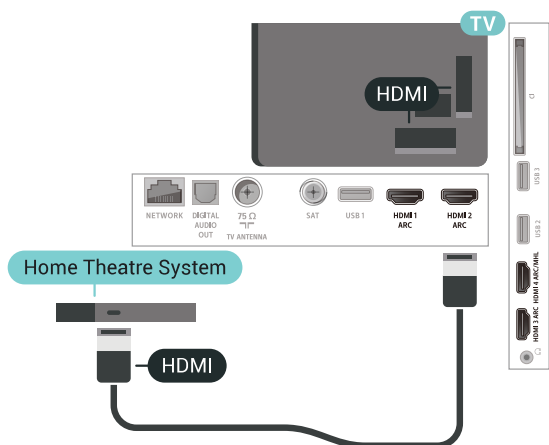

## Sincronizarea semnalului audio cu semnalul video

Dacă sunetul nu se sincronizează cu imaginea de pe ecran, puteți seta o întârziere la majoritatea Sistemelor Home Theatre cu un player, pentru a sincroniza sunetul cu imaginea.

## Conectare cu HDMI

Utilizați un cablu HDMI pentru conectarea unui sistem Home Theatre (HTS) la televizor. Puteți conecta un sistem Philips SoundBar sau HTS cu player de discuri încorporat.

Dacă sistemul Home Theatre nu dispune de o conexiune HDMI ARC, adăugați un cablu audio optic (Toslink) pentru a trimite sunetul aferent imaginii TV la Sistemul Home Theatre.

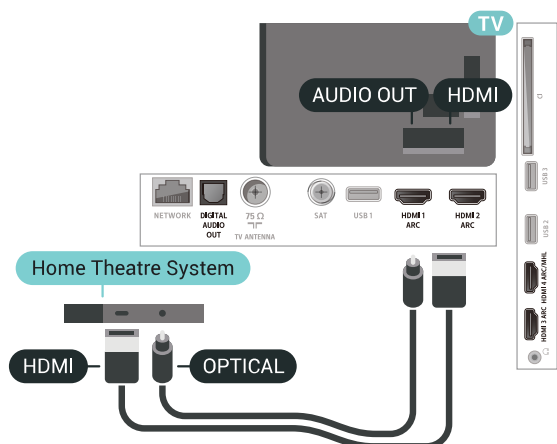

## Sincronizarea semnalului audio cu semnalul video

Dacă sunetul nu se sincronizează cu imaginea de pe ecran, puteți seta o întârziere la majoritatea sistemelor Home Theatre cu un player, pentru a sincroniza sunetul cu imaginea.

## Probleme cu sunetul din HTS

### Sunet cu zgomot puternic

Dacă urmăriți un clip video de pe o unitate flash USB conectată sau de pe un calculator conectat, sunetul sistemului Home Theatre poate fi distorsionat. Acest zgomot se aude când fișierul audio sau video dispune de sunet DTS, dar sistemul Home Theatre nu are procesare de sunet DTS. Puteți rezolva acest lucru setând opțiunea Format ieșire audio a televizorului la Stereo (necomprimat).

Apăsați pe  pentru **Toate setările > Sunet > Avansat > Format ieșire audio.**

### Fără sunet

Dacă nu se aude sunetul de la televizor pe sistemul Home Theatre, verificați dacă ați conectat cablul HDMI la o conexiune HDMI ARC de pe sistemul Home Theatre. Toate conexiunile HDMI ale televizorului sunt conexiuni HDMI ARC.

6.8

## Smartphone-uri și tablete

Pentru a conecta un smartphone sau tabletă la televizor, puteți utiliza o conexiune wireless sau cu cablu.

### Wireless

Pentru o conexiune wireless, pe smartphone-ul sau tableta dvs., descărcați Philips TV Remote App din magazinul dvs. de aplicații favorit.

### Cu cablu

Pentru o conexiune cu cablu, folosiți conexiunea HDMI 4 MHL din spatele televizorului. Pentru mai multe informații, în meniul **Asistență**, selectați **Cuvinte cheie** și căutați **HDMI MHL** pentru mai multe informații.

## Player Blu-ray

Utilizați un cablu HDMI de mare viteză pentru conectarea playerului de discuri Blu-ray la televizor.

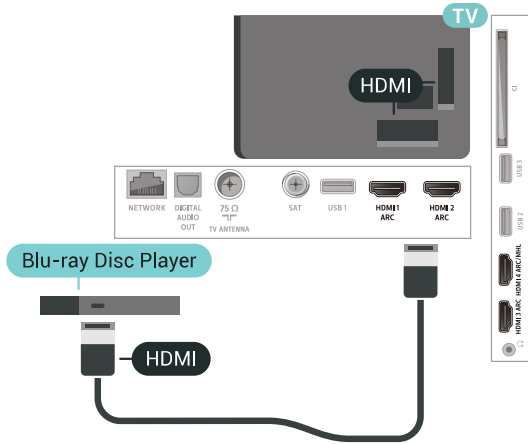

Dacă playerul Blu-ray dispune de tehnologie EasyLink HDMI CEC, îl puteți controla prin intermediul telecomenzii televizorului.

## DVD player

Folosiți un cablu HDMI pentru a conecta playerul DVD la televizor.

Alternativ, puteți utiliza un cablu SCART dacă dispozitivul nu dispune de conexiune HDMI.

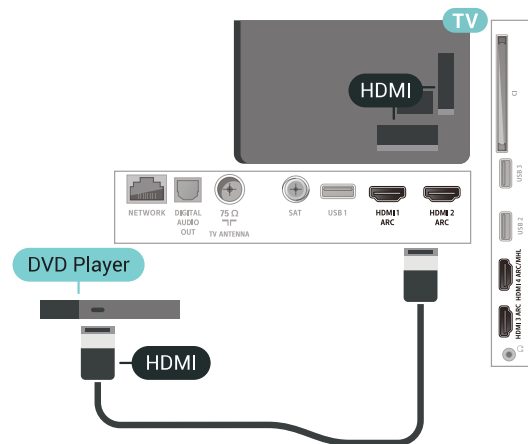

Dacă playerul DVD este conectat la HDMI și dispune de tehnologia EasyLink CEC, îl puteți controla prin intermediul telecomenzii televizorului.

## Bluetooth – boxe și gamepaduri

### De ce aveți nevoie?

Puteți conecta un dispozitiv wireless cu Bluetooth® la acest televizor – o boxă wireless, un subwoofer, o bară de sunet sau căști. De asemenea, puteți conecta un gamepad wireless cu Bluetooth LE.

Pentru a reda sunetul televizorului pe o boxă wireless, este necesar să sincronizați boxa wireless cu televizorul. Puteți sincroniza câteva boxe wireless și maximum 4 dispozitive Bluetooth LE (low energy – consum de energie scăzut). Televizorul poate reda sunetul pe o singură boxă la un moment dat. Când conectați un subwoofer, sunetul este redat atât pe televizor, cât și pe subwoofer. Când conectați o bară de sunet, sunetul este redat numai pe bara de sunet.

### Atenție – Sincronizarea semnalului audio cu semnalul video

Multe sisteme de boxe cu Bluetooth au o așa numită „latență” mare. Latența mare înseamnă că semnalul audio rămâne în urma semnalului video, cauzând nesincronizare. Înainte de a cumpăra un sistem de boxe wireless Bluetooth, informați-vă despre cele mai noi modele și căutați un dispozitiv cu o latență mică. Cereți recomandări dealerului dvs.

### Sincronizarea unui dispozitiv

Poziționați boxa wireless la o distanță de 5 metri față de televizor. Pentru informații detaliate despre sincronizare și raza de acțiune a funcției wireless, consultați manualul de utilizare al dispozitivului. Asigurați-vă că setarea Bluetooth de pe televizor este activată.

După ce un gamepad wireless este sincronizat, îl puteți folosi. Când o boxă wireless este sincronizată, o puteți selecta pentru a reda sunetul de pe televizor. Când un dispozitiv este sincronizat, nu trebuie să-l sincronizați din nou dacă nu îndepărtați dispozitivul.

Pentru a sincroniza un difuzor wireless cu televizorul:

- 1 - Porniți boxa wireless și așezați-o în raza televizorului.
- 2 - Apăsați , selectați **Toate setările** și apăsați **OK**.
- 3 - Selectați **Wireless și rețele** și apăsați **>** (dreapta) pentru a accesa meniul.
- 4 - Selectați **Bluetooth > Căutare dispozitiv Bluetooth**.
- 5 - Selectați **Pornire** și apăsați **OK**. Urmați instrucțiunile de pe ecran. Veți sincroniza dispozitivul cu televizorul și televizorul va memora conexiunea.

Dacă a fost atins numărul maxim de dispozitive sincronizate, va trebui să desincronizați mai întâi un dispozitiv sincronizat.

6 - Selectați tipul de dispozitiv (căști, subwoofer...).

7 - Apăsați ◀ (stânga) de mai multe ori, dacă este necesar, pentru a închide meniul.

\* Televizorul nu acceptă subwoofere și boxe Bluetooth dacă nu sunt compatibile cu Bluetooth LE.

\*\* Este necesară o conexiune HDMI pentru bara de sunet, boxă și alte dispozitive audio dacă acestea nu sunt compatibile cu Bluetooth LE.

---

## Selectați un dispozitiv

După ce o boxă Bluetooth este sincronizată, o puteți selecta pentru a reda sunetul TV.

Pentru a selecta un difuzor pentru a reda sunetul televizorului...

1 - Apăsați ⚙️ Selectare difuzoare și apăsați OK.

2 - Selectați sistemul de difuzoare dorit.

3 - Apăsați ◀ (stânga) de mai multe ori, dacă este necesar, pentru a închide meniul.

---

## Eliminați un dispozitiv

Puteți conecta sau deconecta un dispozitiv Bluetooth wireless. Când un dispozitiv Bluetooth este conectat, puteți folosi gamepadul sau auzi sunetul televizorului prin boxa wireless. De asemenea, puteți elimina un dispozitiv Bluetooth wireless. Dacă eliminați un dispozitiv Bluetooth, dispozitivul va fi nesincronizat.

Pentru a elimina sau deconecta un dispozitiv wireless...

1 - Apăsați ⚙️, selectați Toate setările și apăsați OK.

2 - Selectați Wireless și rețele.

3 - Selectați Bluetooth > Eliminați un dispozitiv.

4 - Selectați dispozitivul wireless din listă.

5 - Selectați Deconectare sau Eliminare.

6 - Selectați OK.

7 - Apăsați ◀ (stânga) de mai multe ori, dacă este necesar, pentru a închide meniul.

---

## Bluetooth pornit sau oprit

Pentru a conecta dispozitive Bluetooth wireless, asigurați-vă că Bluetooth este pornit.

Pentru a porni Bluetooth...

1 - Apăsați ⚙️, selectați Toate setările și apăsați OK.

2 - Selectați Wireless și rețele.

3 - Selectați Bluetooth > Activare/Dezactivare

Bluetooth.

4 - Selectați Pornit sau Oprit.

5 - Apăsați ◀ (stânga) de mai multe ori, dacă este necesar, pentru a închide meniul.

---

6.12

## Căști

Puteți conecta un set de căști la conexiunea 🎧 situată în partea din spate a televizorului. Conexiunea este asigurată printr-un mini jack de 3,5 mm. Puteți regla volumul căștilor separat.

Pentru reglarea volumului...

1 - Apăsați ⚙️ și selectați Volum căști.

2 - Apăsați săgețile ▲ (sus) sau ▼ (jos) pentru a regla valoarea.

3 - Apăsați ◀ (stânga) de mai multe ori, dacă este necesar, pentru a închide meniul.

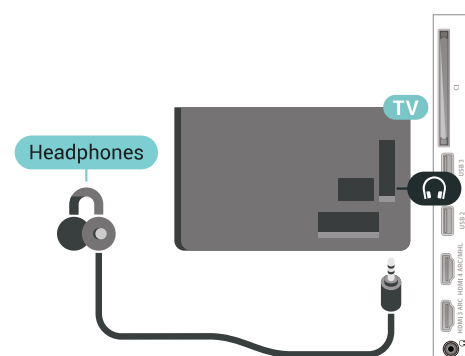

---

6.13

## Consolă de jocuri

---

### HDMI

Pentru calitate optimă, conectați consola de jocuri la televizor cu ajutorul unui cablu HDMI de mare viteză.



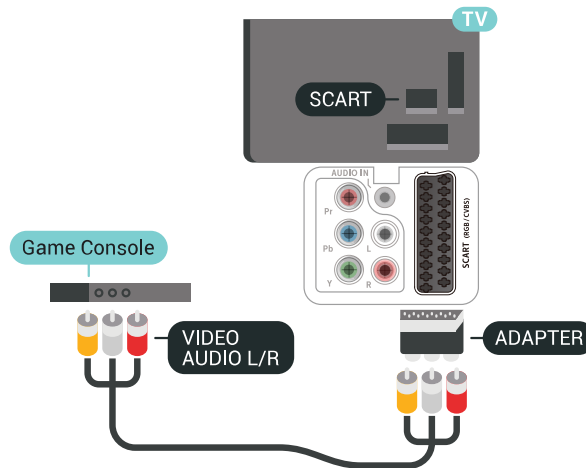
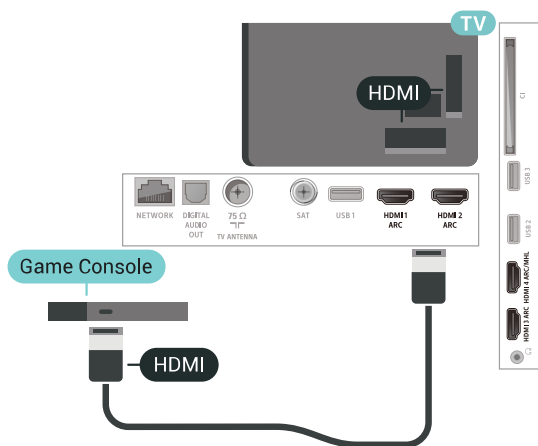

## Y Pb Pr

Conectați consola de jocuri la televizor cu un cablu video pe componente (Y Pb Pr) și unul audio S/D.

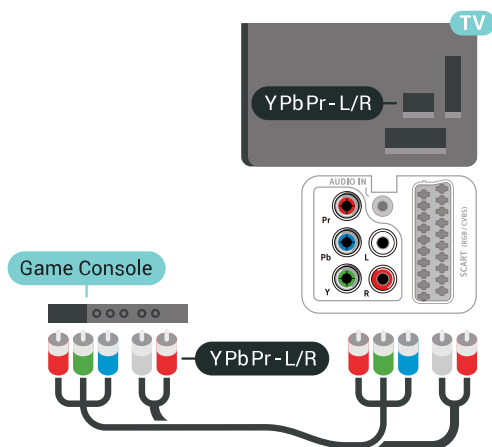

## Scart



Conectați consola de jocuri la televizor cu un cablu compozit (CVBS) și cu un cablu audio S/D la televizor.

În cazul în care consola dvs. de jocuri are numai ieșire video (CVBS) și audio S/D, utilizați un adaptor video-audio S/D la SCART (se comercializează separat) pentru a efectua conexiunea SCART.

## Setarea cea mai bună

Înainte de a începe să jucați un joc de la o consolă de jocuri conectată, vă recomandăm să setați televizorul la setarea ideală Joc.

Pentru configurarea televizorului la setarea ideală...

- 1 - Apăsați , selectați Toate setările și apăsați OK.
- 2 - Selectați Imagine și apăsați  (dreapta) pentru a accesa meniul.
- 3 - Selectați Stil imagine > Joc.
- 4 - Apăsați  (stânga) de mai multe ori, dacă este necesar, pentru a închide meniul.

6.14

## Gamepad

### Conectarea unui gamepad

Pentru a juca jocuri online pe acest televizor, puteți selecta o serie de gamepaduri wireless. Puteți folosi gamepaduri cu un nanoreceptor USB sau gamepaduri cu Bluetooth.

Pentru a conecta un gamepad cu un nanoreceptor USB ...

- 1 - Conectați nanoreceptorul la unul dintre porturile USB din partea laterală a televizorului. Nanoreceptorul wireless este livrat împreună cu gamepadul.
- 2 - Dacă gamepadul este pornit, îl puteți folosi.

Puteți conecta un al doilea gamepad la al doilea port USB de la partea laterală a televizorului.



---

## Depanare

Pentru a rezolva posibilele probleme cauzate de interferență cu alte dispozitive wireless conectate la televizor...

- Folosiți un prelungitor USB și mutați nanoreceptorul la o distanță de aproximativ 1 metru față de televizor.
- Alternativ, puteți folosi un hub USB cu alimentare conectat la televizor și puteți introduce nanoreceptoarele în hubul USB.

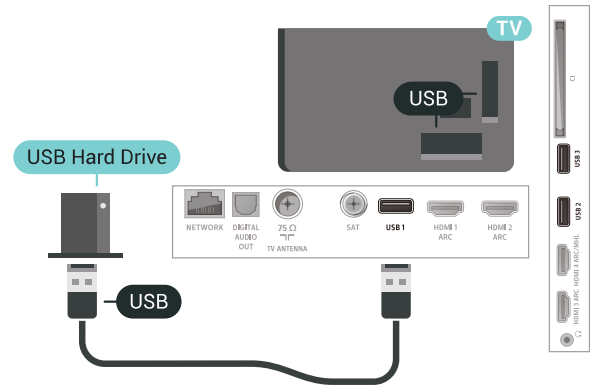

---

6.15

## Hard disk USB

### De ce aveți nevoie?

În cazul în care conectați un hard disk USB, puteți întrerupe sau înregistra transmisii TV digitale (transmisii DVB sau similare).

#### Spațiu minim pe hard disk

- Pentru pauză

Pentru a întrerupe o transmisie, aveți nevoie de un hard disk compatibil cu USB 2.0 cu minim 4 GB de spațiu pe disc.

- Pentru a înregistra

Pentru a întrerupe și a înregistra o transmisie, aveți nevoie de un spațiu pe disc de minimum 250 GB.

---

## Instalare

Pentru a putea întrerupe sau înregistra o transmisie, trebuie să conectați și să formatați un hard disk USB. Prin formatare se elimină toate fișierele de pe hard disk-ul USB conectat.

- 1 - Conectați hard diskul USB la una dintre conexiunile **USB** ale televizorului. Nu conectați un alt dispozitiv USB la celelalte porturi USB în timp ce formatați.
- 2 - Porniți hard diskul USB și televizorul.
- 3 - Când televizorul este acordat pe un canal TV digital, apăsați pe **II** (Pauză). Încercarea de a pune pauză inițiază formatarea.

Urmați instrucțiunile de pe ecran.

În timpul formătării hard disk-ului USB, lăsați-l conectat în permanență.

### Avertisment

Hard disk-ul USB este formatat exclusiv pentru acest televizor; nu puteți utiliza înregistrările stocate pe alt televizor sau pe PC. Nu copiați și nu modificați fișierele cu înregistrări de pe Hard disk-ul USB cu nicio aplicație de pe PC. Aceasta vă va distruge înregistrările. Atunci când formatați un alt Hard disk USB, conținutul de pe hard disk-ul anterior se va pierde. Un Hard disk USB instalat la televizor va necesita reformatare pentru a putea fi utilizat la un calculator.

---

## Formatarea

Pentru a putea întrerupe sau înregistra o emisiune sau stoca aplicații, trebuie să conectați și să formatați un hard disk USB. Prin formatare se elimină toate fișierele de pe hard disk-ul USB conectat. Dacă doriți să înregistrați emisiuni cu date din ghidul TV preluate de pe Internet, trebuie să configurați mai întâi conexiunea la Internet, înainte de a instala hard disk-ul USB.

### Avertisment

Hard disk-ul USB este formatat exclusiv pentru acest televizor; nu puteți utiliza înregistrările stocate pe alt televizor sau pe PC. Nu copiați și nu modificați fișierele cu înregistrări de pe Hard disk-ul USB cu nicio aplicație de pe PC. Aceasta vă va distruge înregistrările. Atunci când formatați un alt Hard disk USB, conținutul de pe hard disk-ul anterior se va pierde. Un Hard disk USB instalat la televizor va necesita reformatare pentru a putea fi utilizat la un calculator.

Pentru a formata un hard disk USB...

- 1 - Conectați hard diskul USB la una dintre conexiunile **USB** ale televizorului. Nu conectați un alt dispozitiv USB la celelalte porturi USB în timp ce formatați.
- 2 - Porniți hard diskul USB și televizorul.
- 3 - Când televizorul este acordat pe un canal TV

digital, apăsați pe **||** (Pauză). Încercarea de a pune pauză inițiază formatarea. Urmați instrucțiunile de pe ecran.

4 - Televizorul va întreba dacă doriți să utilizați hard disk-ul USB pentru a stoca aplicații; răspundeți afirmativ la întrebare, dacă doriți.

5 - În timpul formătării hard disk-ului USB, lăsați-l conectat în permanență.

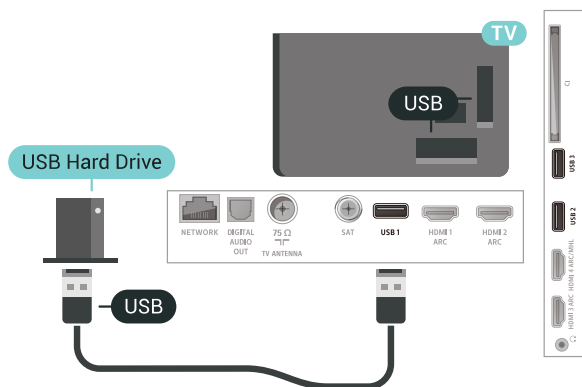

6.16

## Tastatură USB

### Conectare

Conectați o tastatură USB (de tip USB-HID) pentru a introduce text la televizor.

Folosiți una dintre conexiunile **USB** pentru a realiza conexiunea.



### Configurare

#### Instalarea tastaturii

Pentru a instala tastatura USB, porniți televizorul și conectați tastatura USB la una dintre conexiunile **USB** ale televizorului. Când televizorul detectează tastatura pentru prima dată, puteți selecta aspectul dorit al tastaturii și puteți testa selecția. Dacă selectați mai întâi o configurație cu caractere chirilice sau grecești, puteți selecta o a doua configurație cu caractere latine.

Pentru a schimba configurația tastaturii când este selectată deja o configurație...

1 - Apăsați **⚙**, selectați **Toate setările** și apăsați **OK**.

2 - Selectați **Setări generale** și apăsați pe **➤** (dreapta) pentru a accesa meniul.

3 - Selectați **Setări tastatură USB** pentru a începe configurarea tastaturii.

### Taste speciale

Taste pentru introducerea textului

- Tasta Enter = OK
- Backspace = ștergeți caracterul aflat înaintea cursorului
- Tastele săgeată = navigați într-un câmp de text
- Pentru a comuta între selectările tastaturii, dacă s-a setat o a doua selectare, apăsați simultan tastele **Ctrl + Bara de spațiu**.

Chei pentru aplicații și pagini de internet

- Tab și Shift + Tab = următorul și anteriorul
- Home = derulați până la partea de sus a paginii
- End = derulați până la partea de jos a paginii
- Page Up = deplasați-vă cu o pagină în sus
- Page Down = deplasați-vă cu o pagină în jos
- + = mărire cu un pas
- - = micșorare cu un pas
- \* = încadrați pagina Web pe lățimea ecranului

6.17

## Memorie flash USB

Puteți să vizualizați fotografiile sau să redați muzică și clipuri video de pe o unitate flash USB conectată.

Introduceți o unitate flash USB într-una din conexiunile **USB** din televizor când televizorul este pornit.

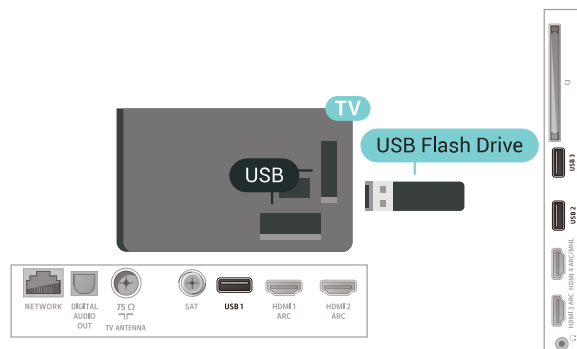

Televizorul detectează unitatea flash și deschide o listă care afișează conținutul acesteia. Dacă lista conținutului nu apare automat,

apăsați **SOURCES** și selectați **USB**.

Pentru a opri vizionarea conținutului unității USB flash, apăsați **TV EXIT** sau selectați altă activitate. Pentru a deconecta unitatea USB flash, o puteți scoate oricând.

Pentru mai multe informații despre vizionarea sau despre redarea conținutului de pe o unitate flash USB, în meniul **Asistență**, selectați **Cuvinte cheie** și căutați **Fotografii, clipuri video și muzică**.

6.18

## Cameră foto

Pentru vizualizarea fotografiilor conectate la camera foto digitală, puteți conecta camera direct la televizor.

Utilizați una dintre conexiunile **USB** ale televizorului pentru a vă conecta. Porniți camera după ce ați realizat conexiunea.

Dacă lista conținutului nu apare automat, apăsați **SOURCES** și selectați **USB**. Este posibil să fie necesară setarea camerei pentru a-i transfera conținutul cu PTP (Picture Transfer Protocol). Citiți manualul de utilizare al camerei foto digitale.

Pentru mai multe informații despre vizualizarea fotografiilor, în meniul **Asistență**, selectați **Cuvinte cheie** și căutați **Fotografii, clipuri video și muzică**.

6.19

## Cameră video

### HDMI

Pentru o calitate optimă, utilizați un cablu HDMI pentru conectarea camerei video la televizor.

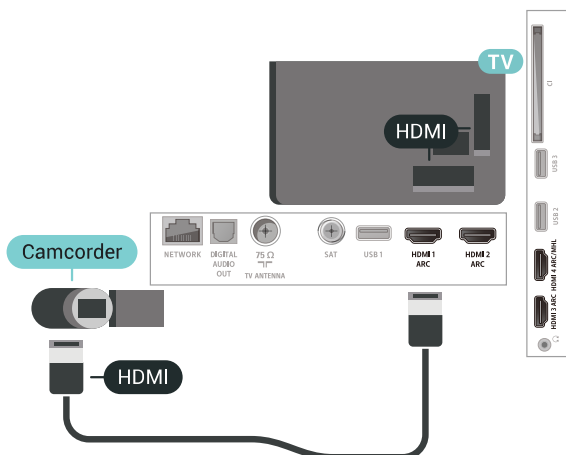

## Audio Video SD / Scart

Puteți utiliza o conexiune HDMI, YPbPr sau SCART, pentru a vă conecta camera video. În cazul în care camera video dispune numai de ieșiri Video (CVBS) și Audio S/D, utilizați un adaptor Video Audio S/D la SCART (se comercializează separat) pentru cuplarea la conexiunea SCART.

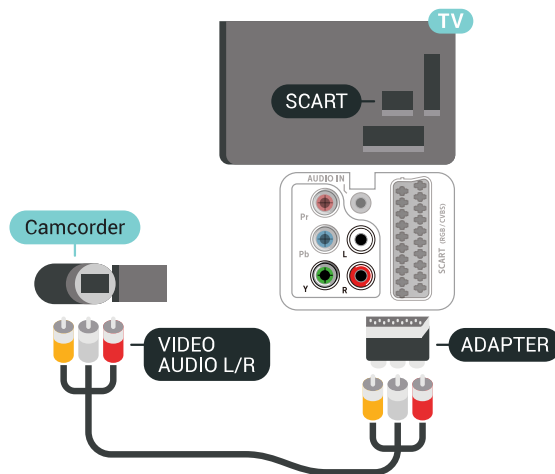

6.20

## Calculator

### Conectare

Vă puteți conecta calculatorul la televizor și utiliza televizorul ca monitor PC.

Cu HDMI

Utilizați un cablu HDMI pentru a conecta calculatorul la televizor.

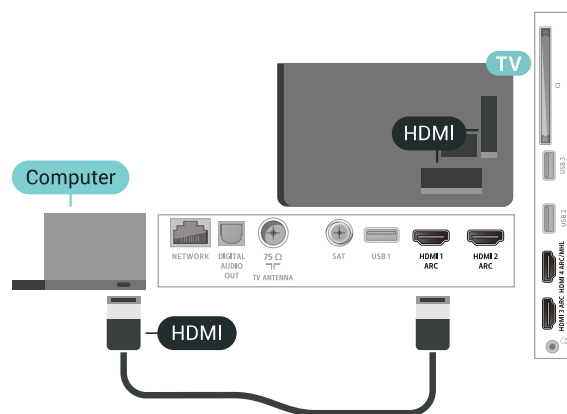

Cu DVI la HDMI

Alternativ, puteți utiliza un adaptor DVI la HDMI (se comercializează separat) pentru conectarea calculatorului la intrarea HDMI, respectiv un cablu audio S/D (mini jack 3,5 mm) pentru conectarea la

intrarea AUDIO IN L/R din partea din spate a televizorului.

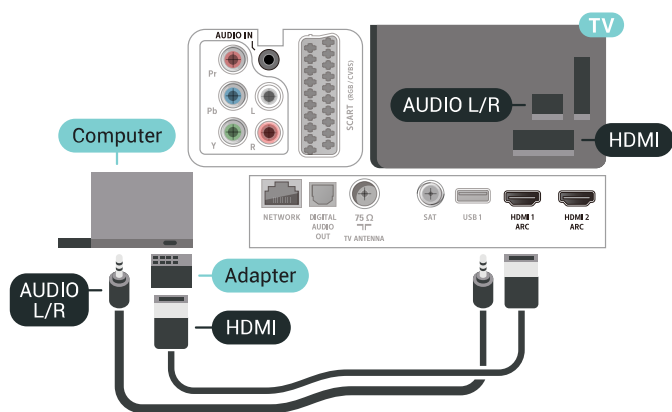

## Setarea ideală

Dacă conectați un calculator, vă recomandăm să dați conexiunii la care este conectat calculatorul numele corect al tipului de dispozitiv din meniul Sursă. Dacă apoi comutați la **Calculator** în meniul Sursă, televizorul este configurat automat la setarea ideală a calculatorului.

Pentru configurarea televizorului la setarea ideală...

- 1 - Apăsați , selectați **Toate setările** și apăsați **OK**.
- 2 - Selectați **Imagine** și apăsați **➤** (dreapta) pentru a accesa meniul.
- 3 - Selectați **Setări avansate > Calculator**.
- 4 - Selectați **Pornit** sau **Oprit**.
- 5 - Apăsați **◀** (stânga) de mai multe ori, dacă este necesar, pentru a închide meniul.

# Conectarea televizorului Android

## Rețea și Internet

### Rețea la domiciliu

Pentru a vă bucura de toate capacitățile televizorului dvs. Philips Android, televizorul dvs. trebuie conectat la Internet.

Conectați televizorul la o rețea de domiciliu cu o conexiune la internet de mare viteză. Puteți conecta televizorul dvs. wireless sau prin cablu de conectare la routerul de rețea.

### Conectare la rețea

#### Conexiune wireless

##### De ce aveți nevoie?

Pentru a conecta televizorul la Internet fără a folosi un cablu, aveți nevoie de un router Wi-Fi cu conexiune la Internet.

Utilizați un router cu o conexiune de mare viteză (bandă largă) la Internet.



Pentru a realiza o conexiune wireless...

- 1 - Apăsați , selectați **Toate setările** și apăsați **OK**.
- 2 - Selectați **Wireless și rețele** și apăsați **➤** (dreapta) pentru a accesa meniul.
- 3 - Selectați **Cu cablu sau Wi-Fi > Conectare la rețea**.
- 4 - Selectați **Wireless**.

5 - În lista cu rețelele găsite, selectați rețeaua dvs. wireless. Dacă rețeaua dvs. nu este în listă deoarece numele rețelei este ascuns (ați oprit difuzarea SSID la router), selectați **Adăugarea unei rețele noi** pentru a introduce personal numele rețelei.

6 - În funcție de tipul routerului, puteți să introduceți cheia de criptare (WEP, WPA sau WPA2). Dacă ați introdus anterior cheia de criptare pentru această rețea, puteți face clic pe **OK** pentru a realiza imediat conexiunea.

7 - Se va afișa un mesaj la stabilirea cu succes a conexiunii.

#### Activare/Dezactivare Wi-Fi

Asigurați-vă că Wi-Fi-ul este activat înainte de a încerca să realizați conexiunea...

1 - Apăsați , selectați **Toate setările** și apăsați **OK**.

2 - Selectați **Wireless și rețele** și apăsați **➤** (dreapta).

3 - Selectați **Cu cablu sau Wi-Fi > Activare/Dezactivare Wi-Fi**.

4 - Dacă acesta este dezactivat, selectați **Pornit** și apăsați **OK**.

#### WPS

Dacă routerul este prevăzut cu WPS, puteți conecta routerul direct, fără a efectua scanarea pentru căutarea rețelelor. Dacă în rețeaua dvs. wireless există dispozitive care utilizează sistemul de criptare de securitate WEP, utilizarea WPS nu este posibilă.

1 - Apăsați , selectați **Toate setările** și apăsați **OK**.

2 - Selectați **Wireless și rețele** și apăsați **➤** (dreapta) pentru a accesa meniul.

3 - Selectați **Cu cablu sau Wi-Fi > Conectare la rețea**.

4 - Selectați **WPS**.

5 - Accesați routerul, apăsați pe butonul WPS și reveniți la televizor în 2 minute.

6 - Faceți clic pe **Conectare** pentru a realiza conexiunea.

7 - Se va afișa un mesaj la stabilirea cu succes a conexiunii.

#### WPS cu cod PIN

Dacă routerul este prevăzut cu WPS cu cod PIN, puteți conecta routerul direct, fără a efectua scanarea pentru căutarea rețelelor. Dacă în rețeaua dvs. wireless există dispozitive care utilizează sistemul de criptare de securitate WEP, utilizarea WPS nu este posibilă.

1 - Apăsați , selectați **Toate setările** și apăsați **OK**.

2 - Selectați **Wireless și rețele** și

- apăsați ► (dreapta) pentru a accesa meniul.
- 3 - Selectați **Cu cablu sau Wi-Fi > Conectare la rețea**.
  - 4 - Selectați **WPS cu cod PIN**.
  - 5 - Notați-vă codul PIN de 8 cifre afișat și introduceți-l în software-ul routerului, de la calculator. Consultați manualul routerului cu privire la modul de introducere a codului PIN în software-ul routerului.
  - 6 - Faceți clic pe **Conectare** pentru a realiza conexiunea.
  - 7 - Se va afișa un mesaj la stabilirea cu succes a conexiunii.

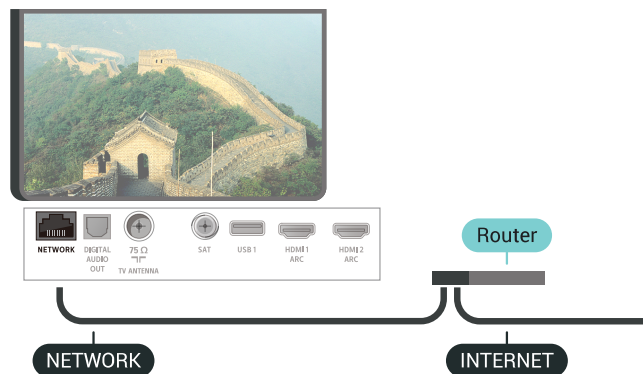

## Depanare

Rețeaua wireless nu este găsită sau este distorsionată

- Cuptoarele cu microunde, telefoanele DECT sau alte dispozitive Wi-Fi 802.11b/g/n din imediata apropiere pot perturba rețeaua fără fir.
- Asigurați-vă că firewall-urile din rețeaua dvs. permit accesul la conexiunea TV fără fir.
- Dacă rețeaua fără fir nu funcționează corect la domiciliul dvs., încercați instalarea rețelei cu fir.

Internetul nu funcționează

- În cazul în care conexiunea la router este în bune condiții, verificați conexiunea routerului la Internet.

PC-ul și conexiunea la Internet sunt lente

- Consultați manualul de utilizare al routerului fără fir pentru informații privind raza de acțiune în interior, rata de transfer și alți factori de calitate a semnalului.
- Aveți nevoie de o conexiune de Internet de mare viteză (de bandă largă) pentru routerul dvs.

DHCP

- În cazul în care conectarea eșuează, puteți verifica setarea DHCP (Dynamic Host Configuration Protocol - protocolul de configurare dinamică a gazdei) a routerului. DHCP trebuie să fie setat la Pornit.

## Conexiune cu cablu

De ce aveți nevoie?

Pentru a conecta televizorul la Internet aveți nevoie de un router de rețea cu conexiune la Internet. Utilizați un router cu o conexiune de mare viteză (bandă largă) la Internet.

## Realizarea conexiunii

Pentru a realiza o conexiune prin cablu...

- 1 - Conectați routerul la televizor cu ajutorul unui cablu de rețea (cablu Ethernet\*\*).
- 2 - Asigurați-vă că routerul este pornit.
- 3 - Apăsați ⚙️, selectați **Toate setările și apăsați OK**.
- 4 - Selectați **Wireless și rețele și apăsați ► (dreapta)** pentru a accesa meniul.
- 5 - Selectați **Cu cablu sau Wi-Fi > Conectare la rețea**.
- 6 - Selectați **LAN**. Televizorul caută constant conexiunea la rețea.
- 7 - Se va afișa un mesaj la stabilirea cu succes a conexiunii.

În cazul în care conectarea eșuează, puteți verifica setarea DHCP a routerului. DHCP trebuie să fie setat la Pornit.

\*\*Pentru a respecta reglementările CEM, utilizați un cablu Ethernet FTP Cat. 5E ecranat.

---

## Setări rețea

---

### Vizualizați setările rețelei

Aici puteți vizualiza toate setările curente ale rețelei. Adresele IP și MAC, puterea semnalului, viteza, metoda de criptare etc.

Pentru a vizualiza setările curente ale rețelei...

- 1 - Apăsați , selectați **Toate setările** și apăsați **OK**.
- 2 - Selectați **Wireless și rețele** și apăsați **➤** (dreapta) pentru a accesa meniul.
- 3 - Selectați **Cu cablu sau Wi-Fi > Vizualizare setări de rețea**.
- 4 - Apăsați **◀** (stânga) de mai multe ori, dacă este necesar, pentru a închide meniul.

---

### Configurare rețea

Dacă sunteți un utilizator cu experiență și doriți să instalați rețeaua cu adresă IP statică, setați televizorul la **IP static**.

Pentru a seta televizorul la IP static...

- 1 - Apăsați , selectați **Toate setările** și apăsați **OK**.
- 2 - Selectați **Wireless și rețele** și apăsați **➤** (dreapta) pentru a accesa meniul.
- 3 - Selectați **Cu cablu sau Wi-Fi > Configurare rețea** și apăsați pe **OK**.
- 4 - Selectați **IP static** și apăsați pe **OK** pentru a activa **Config. IP static**.
- 5 - Selectați **Config. IP static** și configurați conexiunea.
- 6 - Puteți seta numărul pentru **Adresă IP**, **Mască net**, **Poartă**, **DNS 1**, or **DNS 2**.
- 7 - Apăsați **◀** (stânga) de mai multe ori, dacă este necesar, pentru a închide meniul.

---

### Pornire cu Wi-Fi (WoWLAN)

Puteți porni acest televizor cu smartphone-ul sau cu tableta dacă televizorul este în standby. Setarea **Pornire cu Wi-Fi (WoWLAN)** trebuie să fie setată la **Pornit**.

Pentru a porni WoWLAN...

- 1 - Apăsați , selectați **Toate setările** și apăsați **OK**.
- 2 - Selectați **Wireless și rețele** și apăsați **➤** (dreapta) pentru a accesa meniul.
- 3 - Selectați **Cu cablu sau Wi-Fi > Pornire cu Wi-Fi (WoWLAN)**.
- 4 - Selectați **Pornit**.
- 5 - Apăsați **◀** (stânga) de mai multe ori, dacă este necesar, pentru a închide meniul.

---

### Activarea conexiunii Wi-Fi

Puteți să activați sau să dezactivați conexiunea Wi-Fi pe televizorul dvs.

Pentru a porni Wi-Fi...

- 1 - Apăsați , selectați **Toate setările** și apăsați **OK**.
- 2 - Selectați **Wireless și rețele** și apăsați **➤** (dreapta) pentru a accesa meniul.
- 3 - Selectați **Cu cablu sau Wi-Fi > Activare/Dezactivare Wi-Fi**.
- 4 - Selectați **Pornit**.
- 5 - Apăsați **◀** (stânga) de mai multe ori, dacă este necesar, pentru a închide meniul.

---

### DMR - Digital Media Renderer

Dacă fișierele media nu sunt redade pe televizor, asigurați-vă că funcția Digital Media Renderer este activată. Ca setare din fabrică, funcția DMR este activată.

Pentru a porni DMR...

- 1 - Apăsați , selectați **Toate setările** și apăsați **OK**.
- 2 - Selectați **Wireless și rețele** și apăsați pe **➤** (dreapta) pentru a accesa meniul.
- 3 - Selectați **Cu cablu sau Wi-Fi > Digital Media Renderer - DMR**.
- 4 - Selectați **Pornit**.
- 5 - Apăsați **◀** (stânga) de mai multe ori, dacă este necesar, pentru a închide meniul.

---

### Wi-Fi Smart Screen

Pentru a viziona canale TV digitale pe smartphone sau pe tabletă cu ajutorul Aplicației Philips TV Remote, trebuie să activați Wi-Fi Smart Screen. Este posibil ca anumite canale codate să nu poată fi vizionate pe dispozitivul mobil.

Pentru a activa Wi-Fi Smart Screen...

- 1 - Apăsați , selectați **Toate setările** și apăsați **OK**.
- 2 - Selectați **Wireless și rețele** și apăsați **➤** (dreapta) pentru a accesa meniul.
- 3 - Selectați **Cu cablu sau Wi-Fi > Wi-Fi Smart Screen**.
- 4 - Selectați **Pornit**.
- 5 - Apăsați **◀** (stânga) de mai multe ori, dacă este necesar, pentru a închide meniul.



---

## Nume rețea TV

Dacă aveți mai multe televizoare în rețeaua de la domiciliu, puteți alocă televizorului un nume unic.

Pentru a schimba numele televizorului...

- 1 - Apăsați , selectați **Toate setările** și apăsați **OK**.
- 2 - Selectați **Wireless și rețele** și apăsați **➤** (dreapta) pentru a accesa meniul.
- 3 - Selectați **Cu cablu sau Wi-Fi > Nume rețea TV**.
- 4 - Introduceți denumirea cu ajutorul telecomenzii cu tastatură.
- 5 - Pentru a încheia, selectați **✓**.
- 6 - Apăsați **◀** (stânga) de mai multe ori, dacă este necesar, pentru a închide meniul.

---

## Ștergere memorie Internet

Cu opțiunea Ștergere memorie Internet puteți șterge datele de înregistrare de pe serverul Philips și setările de control parental, datele de conectare la aplicația magazin video, toate preferințele pentru aplicațiile Philips, marcajele și istoricul de internet. Aplicațiile MHEG interactive pot, de asemenea, salva așa-numite fișiere „cookie” pe televizor. Și aceste fișiere se șterg.

Pentru a șterge memoria Internet...

- 1 - Apăsați , selectați **Toate setările** și apăsați **OK**.
- 2 - Selectați **Wireless și rețele** și apăsați **➤** (dreapta) pentru a accesa meniul.
- 3 - Selectați **Cu cablu sau Wi-Fi > Ștergere memorie Internet**.
- 4 - Selectați **OK** pentru a confirma.
- 5 - Apăsați **◀** (stânga) de mai multe ori, dacă este necesar, pentru a închide meniul.

---

## Transfer de fișiere

Televizorul se poate conecta la alte dispozitive din rețeaua wireless, cum ar fi calculatorul sau smartphone-ul. Puteți folosi un calculator cu Microsoft Windows sau Apple OS X.

Pe acest televizor, puteți deschide fotografii, melodii și clipuri video stocate pe calculator. Utilizați un software de server media DLNA certificat.

---

7.2

## Cont Google

---

### Conectare

Pentru a vă bucura de toate capacitățile televizorului dvs. Philips Android, vă puteți conecta la Google cu contul dvs. Google.

Conectându-vă, veți putea să jucați jocurile dvs. preferate pe telefon, tabletă și TV. De asemenea, veți primi recomandări personalizate de clipuri video și muzică pe ecranul principal al televizorului, precum și acces la YouTube, Google Play și alte aplicații.

### Conectare

Folosiți-vă **contul Google** existent pentru a vă conecta la Google pe televizor. Un cont Google constă dintr-o adresă de e-mail și o parolă. Dacă încă nu aveți un cont Google, folosiți-vă calculatorul sau tableta pentru a crea unul ([accounts.google.com](https://accounts.google.com)). Pentru a juca jocuri cu Google Play, aveți nevoie de un profil Google+. Dacă nu v-ați conectat la prima instalare a televizorului, vă puteți conecta ulterior, oricând.

Pentru a vă conecta după ce ați făcut instalarea televizorului...

- 1 - Apăsați , selectați **Toate setările** și apăsați **OK**.
- 2 - Selectați **Setări Android** și apăsați **OK**.
- 3 - Apăsați **▼** (jos) și selectați **Personal > Adăugare cont** și apăsați **OK**.
- 4 - Apăsați **OK** la **CONECTARE**.
- 5 - De la tastatura telecomenzii, introduceți adresa dvs. de e-mail și apăsați tasta mică **OK** din partea dreaptă a tastaturii.
- 6 - Introduceți-vă parola și apăsați aceeași mică tastă **OK** pentru a vă conecta.
- 7 - Apăsați **◀** (stânga) de mai multe ori, dacă este necesar, pentru a închide meniul.

---

## Setări Android

Puteți seta sau vizualiza mai multe setări sau informații specifice Android. Puteți găsi lista aplicațiilor instalate pe televizorul dvs. și spațiul de stocare de care au nevoie. Puteți seta limba pe care doriți să o utilizați cu căutarea vocală. Puteți configura tastatura de pe ecran sau permite aplicațiilor să vă utilizeze locația. Explorați diferitele setări Android. Puteți accesa [www.support.google.com/androidtv](https://www.support.google.com/androidtv) pentru mai multe informații despre aceste setări.

Pentru a deschide aceste setări...

- 1 - Apăsați , selectați **Toate setările** și apăsați **OK**.



- 2 - Selectați **Setări Android**.
- 3 - Explorați diferitele setări Android.
- 4 - Dacă este necesar, apăsați **← BACK** pentru a închide meniul.

---

7.3

## Aplicația Colecția Philips TV

---

### Pagina Aplicații recomandate

Toate aplicațiile dvs. premium sunt disponibile în aplicația Colecția Philips TV, în secțiunea Aplicații recomandate. Lansați-o utilizând bannerul din canalul Aplicații preferate.

Aplicațiile din Colecția Philips TV sunt concepute special pentru televizor. Descărcarea și instalarea aplicațiilor din Colecția Philips TV sunt gratuite. Colecția Philips TV de aplicații poate să varieze în funcție de țară sau de regiune. Colecția Philips TV va conține și recomandări de aplicații noi și multe altele.

Unele aplicații din Colecția Philips TV sunt preinstalate pe televizor. Pentru a instala alte aplicații din Colecția Philips TV, vi se va cere să acceptați Condițiile de utilizare. Puteți configura Setările de confidențialitate conform preferințelor dvs.

Pentru a instala o aplicație din Colecția Philips TV...

- 1 - Apăsați **HOME**.
- 2 - Selectați **Colecția Philips TV** și apăsați **OK**. Se va deschide secțiunea Aplicații recomandate.
- 3 - Selectați fila „Toate” și apăsați **OK**. Se vor afișa toate aplicațiile care sunt disponibile pentru utilizator, inclusiv cele instalate.
- 4 - Răsfoiți aplicațiile și selectați pictograma aplicației pe care doriți să o instalați, apoi apăsați **OK**. Se va deschide pagina de informații a aplicației.
- 5 - Selectați butonul **Adăugare** și apăsați **OK** pentru a instala aplicația.

Aplicația instalată poate fi găsită pe pagina Aplicații, care poate fi deschisă din ecranul principal Android, apăsând pictograma Aplicații din capătul din stânga al rândului Aplicații preferate.

---

### Condiții de utilizare

Pentru a instala și a utiliza aplicațiile din Colecția Philips TV, trebuie să acceptați Condițiile de utilizare. Dacă nu ați acceptat aceste condiții la prima instalare a televizorului, le puteți accepta mai târziu. După ce acceptați Condițiile de utilizare, unele aplicații vor fi disponibile imediat. În plus, puteți răsfoi Colecția Philips TV pentru a instala și alte aplicații.

Pentru a accepta Condițiile de utilizare după ce ați efectuat instalarea televizorului...

1 - Apăsați **HOME**, selectați **Colecția Philips TV** și apăsați **OK**. Apăsați tasta **Options** pentru a deschide meniul Opțiuni.

2 - Puteți selecta **Cond. de utilizare**, apoi apăsați **OK** pentru a citi.

3 - Selectați **Acceptare** și apăsați pe **OK**. Nu puteți anula această aprobare.

4 - Apăsați **← BACK** pentru a închide meniul.

---

### Setări de confidențialitate

Puteți configura unele setări de confidențialitate pentru aplicațiile din Colecția Philips TV.

- Puteți permite trimiterea statisticilor tehnice către Philips.
- Puteți permite recomandări personale.
- Puteți permite module cookie.
- Puteți comuta la Blocaj copii pentru aplicațiile din categoria 18+.

Pentru a configura setările de confidențialitate pentru Colecția Philips TV...

1 - Apăsați **HOME**, selectați **Colecția Philips TV** și apăsați **OK**. Apăsați tasta **Options** pentru a deschide meniul Opțiuni.

2 - Puteți selecta **Politica de confidențialitate**, apoi apăsați **OK**.

3 - Selectați fiecare setare și apăsați **OK** pentru a o activa sau dezactiva. Puteți citi detalii despre fiecare setare.

4 - Apăsați **← BACK** pentru a închide meniul.

---

7.4

## Setări Android

Puteți seta sau vizualiza mai multe setări sau informații specifice Android. Puteți găsi lista aplicațiilor instalate pe televizorul dvs. și spațiul de stocare de care au nevoie. Puteți seta limba pe care doriți să o utilizați cu căutarea vocală. Puteți configura tastatura de pe ecran sau permite aplicațiilor să vă utilizeze locația. Explorați diferitele setări Android. Puteți accesa [www.support.google.com/androidtv](http://www.support.google.com/androidtv) pentru mai multe informații despre aceste setări.

Pentru a deschide aceste setări...

1 - Apăsați **⚙️**, selectați **Toate setările** și apăsați **OK**.

2 - Selectați **Setări Android**.

3 - Explorați diferitele setări Android.

4 - Dacă este necesar, apăsați **← BACK** pentru a închide meniul.

## Ecranul principal

### Despre ecranul principal

Pentru a vă bucura de beneficiile Android TV, conectați televizorul la internet.

La fel ca în cazul smartphone-ului sau al tabletei Android, ecranul principal reprezintă centrul televizorului. Din ecranul principal vă puteți hotărî ce să vizionați răsfoind opțiunile de divertisment din aplicație și programele TV live. Ecranul principal are canale care vă permit să descoperiți conținut extraordinar din aplicațiile preferate. Puteți, de asemenea, să adăugați canale suplimentare sau să găsiți aplicații noi pentru a obține mai mult conținut.

Ecranul principal este organizat pe canale.

#### Aplicații

Aplicațiile dvs. preferate sunt plasate pe primul rând. În acest rând veți găsi și aplicațiile pentru televizor, precum **Colecția Philips TV**, **Vizionare la TV**, **Ghid TV**, **Media** și altele. Puteți găsi mai multe aplicații pe pagina Aplicații, care poate fi deschisă făcând clic pe pictograma **Aplicații** din capătul din stânga al rândului Aplicații preferate. De asemenea, puteți adăuga mai multe aplicații ca preferate de pe pagina Aplicații.

Pagina Aplicații conține toate aplicațiile instalate oferite cu televizorul și aplicațiile pe care le instalați din **Colecția Philips TV** sau **Magazinul Google Play™**.

#### Canalul Redare în continuare

Puteți să știți mereu ce să vizionați în continuare din canalul **Redare în continuare** de pe ecranul principal. Începeți să vizionați de unde ați rămas și primiți notificări despre episoade noi în canalul **Redare în continuare**. Țineți apăsat pe **Selectare** pe un film sau pe o emisiune TV pentru a le adăuga direct la canalul **Redare în continuare**.

#### Canalul Filme și TV Google Play

Pe acest canal, puteți să închiriați filme sau emisiuni TV de la **Filme și TV Google Play**.

#### Canalul Asistență

Acest canal conține tutoriale „Cum să...” care vă arată cum să despachetați, cum să conectați dispozitive externe, cum să instalați canale etc.

#### Canalul YouTube

Acest canal conține videoclipurile dvs. YouTube Recomandate, Abonamentele dvs. și Videoclipurile populare.

#### Personalizarea canalelor



Faceți clic pe butonul **PERSONALIZARE CANALE** pentru a adăuga sau a elimina canale de pe ecranul

principal.

Consultați și [www.support.google.com/androidtv](http://www.support.google.com/androidtv)

### Deschiderea ecranului principal

Pentru a deschide ecranul principal și a deschide un element...

- 1 - Apăsați  HOME.
- 2 - Selectați un element și apăsați pe **OK** pentru a-l deschide sau porni.
- 3 - Apăsați continuu  BACK sau apăsați  HOME pentru a reveni la ecranul principal.

Când deschideți ecranul principal, aplicația care rulează în fundal/conținutul redat în fundal se va opri. Trebuie să selectați aplicația sau conținutul din ecranul principal pentru a relua.

# Aplicații

## 8.1

### Despre Aplicații

Puteți găsi aplicațiile preferate în rândul Aplicațiilor din meniul Acasă.

La fel ca aplicațiile de pe smartphone sau de pe tabletă, cele de pe televizor conțin funcții speciale care fac ca vizionarea la televizor să fie o experiență și mai plăcută. Aplicații precum YouTube, jocuri, magazine video sau prognoze meteo (etc.). Puteți folosi aplicația Browser de internet pentru a naviga pe internet.

Aplicațiile pot proveni din **Colecția Philips TV** sau din **Magazinul Google Play™**. Pentru a vă ajuta, câteva aplicații practice sunt preinstalate pe televizor.

Pentru a instala aplicații din **Colecția Philips TV** sau din **Magazinul Google Play™**, televizorul trebuie să fie conectat la internet. Trebuie să acceptați Condițiile de utilizare pentru a utiliza aplicații din **Colecția Philips TV**. Trebuie să vă conectați la un cont Google pentru a folosi aplicațiile Google Play și **Magazinul Google Play™**.

## 8.2

### Google Play

#### Filme și TV

Cu **Filme și TV Google Play**, puteți închiria sau cumpăra filme și emisiuni TV pentru a le viziona pe televizor.

#### De ce aveți nevoie?

- Televizorul trebuie să fie conectat la internet
- trebuie să vă conectați la contul Google pe televizor
- adăugați un card de credit la contul dvs. Google pentru a cumpăra filme și emisiuni TV

Pentru a închiria sau cumpăra un film sau o emisiune TV...

- 1 - Apăsați  HOME.
- 2 - Selectați **Filme și TV Google Play**.
- 3 - Selectați un film sau o emisiune TV și apăsați **OK**.
- 4 - Selectați ceea ce doriți să cumpărați și apăsați **OK**. Veți fi ghidat prin procedura de cumpărare.

Pentru a vizualiza un film sau o emisiune TV închiriate sau cumpărată...

- 1 - Apăsați  HOME.
- 2 - Selectați **Filme și TV Google Play**.
- 3 - Selectați filmul sau serialul TV din biblioteca aflată în cadrul aplicației, selectați titlul și apăsați **OK**.

4 - Puteți folosi tastele **■** (stop), **||** (pauză), **◀** (derulare rapidă înapoi) sau **▶** (derulare rapidă înainte) de pe telecomandă.

5 - Pentru a opri aplicația **Filme și TV**, apăsați **← BACK** de mai multe ori sau apăsați **TV EXIT**.

Dacă aplicația nu apare pe ecranul principal, puteți să o adăugați de pe pagina Aplicații sau cu opțiunea **Adăugare aplicație la preferate din rândul Aplicații preferate**. Unele produse și caracteristici Google Play nu sunt disponibile în toate țările.

Găsiți mai multe informații pe [support.google.com/androidtv](http://support.google.com/androidtv)

### Muzică

Cu **Muzică Google Play**, puteți reda pe televizor muzica preferată.

Cu **Muzică Google Play** puteți cumpăra muzică nouă pe calculator sau pe dispozitivul mobil. Sau, pe televizor, vă puteți conecta la **Acces nelimitat**, abonamentul la **Muzică Google Play**. Alternativ, puteți reda muzica pe care deja o dețineți, memorată pe calculatorul dvs.

#### De ce aveți nevoie?

- Televizorul trebuie să fie conectat la internet
- trebuie să vă conectați la contul Google pe televizor
- să adăugați un card de credit la contul dvs. Google pentru a obține un abonament la muzică

Pentru a porni **Muzică Google Play**...

- 1 - Apăsați  HOME.
- 2 - Selectați **Muzică Google Play**.
- 3 - Selectați muzica dorită și apăsați **OK**.
- 4 - Pentru a opri aplicația **Muzică**, apăsați **← BACK** de mai multe ori sau apăsați **TV EXIT**.

Dacă aplicația nu apare pe ecranul principal, puteți să o adăugați de pe pagina Aplicații sau cu opțiunea **Adăugare aplicație la preferate din rândul Aplicații preferate**. Unele produse și caracteristici Google Play nu sunt disponibile în toate țările.

Găsiți mai multe informații pe [support.google.com/androidtv](http://support.google.com/androidtv)

### Jocuri

Cu **Google Play Games**, puteți juca jocuri pe televizor. Online sau deconectat.



Puteți vedea ce joacă prietenii dvs. în acel moment sau puteți să vă alăturați jocului și să concurați. Vă puteți urmări realizările sau puteți începe de oriunde ați rămas.

### De ce aveți nevoie?

- Televizorul trebuie să fie conectat la internet
- trebuie să vă conectați la contul Google pe televizor
- adăugați un card de credit la contul Google pentru a cumpăra jocuri noi

Porniți aplicația Google Play Games pentru a selecta și instala noi aplicații de jocuri pe televizorul dvs. Unele jocuri sunt gratuite. Apare un mesaj dacă pentru un anumit joc este nevoie de un gamepad pentru a fi jucat.

Pentru a porni sau opri un joc Google Play...

- 1 - Apăsați  HOME.
- 2 - Selectați **Google Play Games**.
- 3 - Selectați un joc pentru a-l juca sau selectați un joc nou pentru a-l instala și apăsați **OK**.
- 4 - Când ați terminat, apăsați  BACK de mai multe ori sau apăsați  EXIT sau opriți aplicația cu butonul său de ieșire/oprire dedicat.

Dacă aplicația nu apare pe ecranul principal, puteți să o adăugați de pe pagina Aplicații sau cu opțiunea **Adăugare aplicație la preferate din rândul Aplicații preferate**. Unele produse și caracteristici Google Play nu sunt disponibile în toate țările.

Găsiți mai multe informații pe [support.google.com/androidtv](https://support.google.com/androidtv)

---



## Magazinul Google Play

Din **Magazinul Google Play™** puteți descărca și instala aplicații noi. Unele aplicații sunt gratuite.

### De ce aveți nevoie?

- Televizorul trebuie să fie conectat la internet
- trebuie să vă conectați la contul Google pe televizor
- adăugați un card de credit la contul dvs. Google pentru a cumpăra aplicații noi

Pentru a instala o aplicație nouă...



- 1 - Apăsați  HOME.
- 2 - Selectați **Magazin Google Play** și apăsați **OK**.
- 3 - Selectați elementul pe care doriți să îl vizualizați și apăsați **OK**.
- 4 - Pentru a închide **Magazinul Google Play**, apăsați  BACK de mai multe ori sau apăsați  EXIT.

### Control parental

În **Magazinul Google Play™**, puteți ascunde aplicații în funcție de vârsta utilizatorilor/cumpărătorilor. Trebuie să introduceți un cod PIN pentru a selecta sau modifica un nivel de maturitate.

Pentru a seta controlul parental ...

- 1 - Apăsați  HOME.
- 2 - Selectați **Magazin Google Play** și apăsați **OK**.
- 3 - Selectați **Setări > Control parental**.

- 4 - Selectați nivelul de maturitate dorit.
- 5 - La cerere, introduceți codul PIN.
- 6 - Pentru a închide **Magazinul Google Play**, apăsați  BACK de mai multe ori sau apăsați  EXIT.

Dacă aplicația nu apare pe ecranul principal, puteți să o adăugați de pe pagina Aplicații sau cu opțiunea **Adăugare aplicație la preferate din rândul Aplicații preferate**. Unele produse și caracteristici Google Play nu sunt disponibile în toate țările.

Găsiți mai multe informații pe [support.google.com/androidtv](https://support.google.com/androidtv)

---

## Plăți

Pentru a face o plată pe Google Play pe televizor, trebuie să adăugați o formă de plată - un card de credit (din afara Statelor Unite) - la contul dvs. Google. Atunci când cumpărați un film sau o emisiune TV, vi se va opri costul de pe acest card de credit.

Pentru a adăuga un card de credit ...

- 1 - Pe calculator, mergeți la [accounts.google.com](https://accounts.google.com) și conectați-vă cu contul Google pe care îl veți utiliza cu Google Play pe televizor.
- 2 - Accesați [wallet.google.com](https://wallet.google.com) pentru a adăuga un card la contul dvs. Google.
- 3 - Introduceți datele de pe card și acceptați termenii și condițiile.



---

## 8.3

## Pornirea sau oprirea unei aplicații

Puteți porni o aplicație din ecranul principal.

Pentru pornirea unei aplicații...

- 1 - Apăsați  HOME.
- 2 - Deplasați-vă la rândul **Aplicații preferate**, selectați aplicația dorită și apăsați **OK**.
- 3 - Pentru a opri o aplicație, apăsați  BACK sau apăsați  EXIT sau opriți aplicația cu butonul său de ieșire/oprire dedicat.

Când deschideți ecranul principal, aplicația care rulează în fundal/conținutul redat în fundal se va opri. Trebuie să selectați aplicația sau conținutul din ecranul principal pentru a relua.

## Blocarea aplicațiilor

### Despre blocările aplicațiilor

Puteți bloca aplicațiile care nu sunt potrivite pentru copii. Puteți bloca aplicații din categoria 18+ din Colecția Philips TV sau puteți seta un profil restricționat în meniul Acasă.

#### 18+

Blocarea aplicațiilor 18+ va solicita un cod PIN atunci când încercați să porniți o aplicație din categoria 18+. Această blocare este valabilă numai pentru aplicațiile din categoria 18+ din Colecția Philips TV.

#### Profil restricționat

Puteți seta un profil restricționat pentru meniul Acasă unde sunt valabile numai aplicațiile pe care le permiteți. Trebuie să introduceți un cod PIN pentru a configura și activa profilul restricționat.

#### Magazinul Google Play - maturitate



În **Magazinul Google Play™**, puteți ascunde aplicații în funcție de vârsta utilizatorilor/cumpărătorilor. Trebuie să introduceți un cod PIN pentru a selecta sau modifica un nivel de maturitate. Nivelul de maturitate va determina aplicațiile care sunt disponibile pentru instalare.

Pentru mai multe informații, în meniul **Asistență**, selectați **Cuvinte cheie și căutați** **Magazin Google Play** pentru mai multe informații.

### Blocarea aplicațiilor din categoria 18+

Puteți bloca aplicațiile din categoria 18+ din Colecția Philips TV. Această setare controlează setarea 18+ din setările de confidențialitate ale Colecției Philips TV.

Pentru a bloca aplicațiile din categoria 18+...

- 1 - Apăsați , selectați **Toate setările** și apăsați **OK**.
- 2 - Selectați **Blocaj copii și Blocare aplicație**.
- 3 - Selectați **Pornit**.
- 4 - Apăsați  (stânga) de mai multe ori, dacă este necesar, pentru a închide meniul.

### Profil restricționat

#### Despre profilul restricționat

Puteți restricționa utilizarea anumitor aplicații comutând televizorul pe un profil restricționat. Meniul Acasă va afișa numai aplicațiile pe care le-ați permis. Aveți nevoie de un cod PIN pentru a ieși din profilul

restricționat.

Cu televizorul comutat pe un profil restricționat, nu puteți...

- Găsi sau deschide aplicații care sunt marcate drept **Nepermise**
- Accesa **Magazinul Google Play™**
- Face cumpărături prin **Filme și TV Google Play** sau **Google Play Games**
- Utiliza aplicații ale unor terțe părți care nu folosesc conectarea la Google





Cu televizorul comutat la un profil restricționat puteți...

- Viziona conținut deja închiriat sau cumpărat din **Filme și TV Google Play**
- Juca jocuri deja cumpărate și instalate de la **Google Play Games**
- Accesa următoarele setări: rețeaua Wi-Fi, vorbire și accesibilitate
- Adăuga accesorii Bluetooth

Contul Google de pe televizor va rămâne conectat. Folosirea unui profil restricționat nu schimbă contul Google.

### Configurare

Pentru a configura profilul restricționat...



- 1 - Apăsați , selectați **Toate setările** și apăsați **OK**.
- 2 - Selectați **Setări Android** și apăsați **OK**.
- 3 - Apăsați  (jos) și selectați **Personal > Securitate și restricții** și apăsați **OK**.
- 4 - Selectați **Profil restricționat** și apăsați **OK**.
- 5 - Selectați **Setări** și apăsați **OK**.
- 6 - Introduceți un cod PIN cu telecomanda.
- 7 - Selectați **Aplicații permise** și apăsați pe **OK**.
- 8 - În lista de aplicații disponibile, selectați o aplicație și apăsați **OK** pentru a permite sau a nu permite această aplicație.
- 9 - Apăsați  **BACK** pentru a vă întoarce cu un pas sau apăsați  **EXIT** pentru a închide meniul.

Acum puteți intra în profilul restricționat.

Cu codul PIN, puteți schimba oricând codul PIN sau edita lista de aplicații permise sau nepermise.

### Acesare

Pentru a accesa (comuta la) profilul restricționat...

- 1 - Apăsați , selectați **Toate setările** și apăsați **OK**.
- 2 - Selectați **Setări Android** și apăsați **OK**.
- 3 - Apăsați  (jos) și selectați **Personal > Securitate și restricții** și apăsați **OK**.
- 4 - Selectați **Accesare profil restricționat** și apăsați

OK.

5 - Introduceți un cod PIN cu telecomanda.

6 - Apăsați **←** BACK pentru a vă întoarce cu un pas sau apăsați **TV** EXIT pentru a închide meniul.

Puteți vedea când se intră într-un profil restricționat dacă apare o pictogramă pe ecranul principal.

Derulați în jos până la **⚙** Setări și derulați complet la dreapta.

---

## Ștergere

Pentru a șterge profilul restricționat...

1 - Apăsați **⚙**, selectați Toate setările și apăsați OK.

2 - Selectați Setări Android și apăsați OK.

3 - Apăsați **▼** (jos) și selectați Personal > Securitate și restricții și apăsați OK.

4 - Selectați Ștergere profil restricționat și apăsați OK.

5 - Introduceți codul PIN. Televizorul va șterge profilul restricționat.

---

8.5

## Gestionare aplicații

Dacă opriți o aplicație și vă întoarceți la meniul Acasă, aplicația nu se oprește de fapt. Aplicația încă funcționează în fundal pentru a fi imediat disponibilă atunci când o veți porni din nou. Pentru a funcționa fluent, cele mai multe aplicații trebuie să salveze unele date în memoria cache a televizorului. Poate fi bine să opriți o aplicație complet sau să ștergeți datele cache ale unei anumite aplicații pentru a optimiza funcționarea generală a aplicațiilor și pentru a păstra utilizarea memoriei la un nivel scăzut pe televizorul dvs. Android. De asemenea, este cel mai bine să dezinstalați aplicațiile pe care nu le mai folosiți.

Pentru a deschide lista de aplicații descărcate și de sistem...

1 - Apăsați **⚙**, selectați Toate setările și apăsați OK.

2 - Selectați Setări Android și apăsați OK.

3 - Selectați Dispozitiv > Aplicații și apăsați pe OK.

4 - Selectați o aplicație și apăsați pe OK. Dacă aplicația încă mai rulează, o puteți forța să se oprească sau puteți șterge datele cache. Puteți dezinstala aplicațiile pe care le-ați descărcat.

5 - Apăsați **←** BACK pentru a vă întoarce cu un pas sau apăsați **TV** EXIT pentru a închide meniul.

Dacă folosiți un hard disk USB pentru a stoca aplicații, puteți muta aplicația de pe hard disk-ul USB în memoria televizorului sau invers.

---

8.6

## Stocare

Puteți vedea cât spațiu de stocare - memorie internă a televizorului - folosiți pentru aplicații, clipuri video, muzică etc. Puteți vedea cât spațiu liber mai aveți disponibil pentru a instala noi aplicații. Verificați-vă spațiul de stocare dacă aplicațiile încep să funcționeze încet sau în cazul în care aveți probleme cu aplicațiile.

Pentru a vedea cât spațiu de stocare utilizați...

1 - Apăsați **⚙**, selectați Toate setările și apăsați OK.

2 - Selectați Setări Android și apăsați OK.

3 - Selectați Dispozitiv > Stocare și resetare și apăsați pe OK.

4 - Vizualizați utilizarea spațiului de stocare al memoriei TV.

5 - Apăsați **←** BACK pentru a vă întoarce cu un pas sau apăsați **TV** EXIT pentru a închide meniul.

### Hard disk USB

Dacă conectați un hard disk USB, puteți utiliza unitatea pentru a extinde memoria televizorului pentru a stoca mai multe aplicații. Televizorul va încerca să stocheze noi aplicații mai întâi pe hard disk-ul USB. Unele aplicații nu permit stocarea pe un hard disk USB.

### Eliberați spațiu de stocare

Când televizorul afișează mesajul „Spațiul de stocare este redus...”, accesați **HOME** > Setări > Gestionare aplicații pentru a elibera spațiu de stocare eliminând unele aplicații sau stocând aplicații pe o unitate externă de stocare.

# Internet





## 9.1

### Pornire Internet

Puteți naviga pe internet pe televizorul dvs. Puteți accesa orice site web de pe internet, dar majoritatea nu sunt adaptate pentru ecranele televizoarelor.

- Unele plug-in-uri (de ex. pentru vizualizarea paginilor sau a clipurilor video) nu sunt disponibile la televizorul dvs.
- Nu puteți trimite sau descărca fișiere.
- Paginile de internet sunt afișate pe rând, în format de ecran complet.

Pentru a porni browserul de internet...

- 1 - Apăsați  HOME.
- 2 - Selectați **Aplicații > Browser de internet** și apăsați **OK**.
- 3 - Introduceți o adresă de internet și selectați , apăsați **OK**.
- 4 - Pentru a închide internetul, apăsați  HOME sau  EXIT.

\* Notă: Dacă aplicația **Browser de internet** nu apare în rândul **Aplicații preferate**, puteți apăsa pictograma + de la capătul canalului pentru a o adăuga.

## 9.2

### Opțiuni pe internet

Sunt disponibile unele suplimente pentru internet.

Pentru a deschide suplimentele...

- 1 - Cu site-ul web deschis, apăsați **+** **OPTIONS**.
- 2 - Selectați unul dintre elemente și apăsați **OK**.
- 3 - Apăsați **<** (stânga) de mai multe ori, dacă este necesar, pentru a închide meniul.

**Introduceți adresa**

Pentru a introduce o nouă adresă de internet.

**Afișare Favorite**

Pentru a vizualiza paginile pe care le-ați marcat drept favorite.

**Reîncărcare pagină**

Pentru a încărca din nou pagina de internet.

**Mărirea/micșorarea paginii**

Utilizați bara de glisor pentru a seta procentul de zoom.

**Informații de securitate**

Pentru a vizualiza nivelul de securitate al paginii

curente.

**Marcare ca favorit**

Pentru a marca pagina curentă drept favorită.

**Subtitrări**

Pentru a selecta subtitlurile dacă sunt disponibile.

# MENIUL TV

---

## Despre meniul TV

Dacă televizorul nu poate fi conectat la internet, puteți folosi meniul TV ca meniu Acasă.

În meniul TV, veți găsi toate funcțiile televizorului.

---

## Deschideți meniul TV

Pentru a deschide meniul TV și a deschide un element...

- 1 - Apăsați  pentru a deschide meniul TV.
- 2 - Selectați un element și apăsați pe **OK** pentru a-l deschide sau porni.
- 3 - Apăsați **← BACK** pentru a închide meniul TV fără a porni nimic.





# Surse

## 11.1

### Comutarea la un dispozitiv

Din lista de Surse, puteți comuta la oricare dintre dispozitivele conectate. Puteți comuta la un tuner pentru a vă uita la televizor, deschide conținutul unei unități flash USB sau vedea înregistrările pe care le-ați făcut pe un Hard disk USB conectat. Puteți comuta la dispozitivele dvs. conectate pentru a viziona programul acestora, la un receptor digital sau la un Player Disc Blu-ray.

Pentru a comuta la un dispozitiv conectat...

- 1 - Apăsați pe  **SOURCES** pentru a deschide meniul Surse.
- 2 - Selectați unul dintre elementele din lista surselor și apăsați **OK**. Televizorul va reda programul sau conținutul de pe dispozitiv.
- 3 - Apăsați  **SOURCES** din nou pentru a închide meniul.

#### Redare la atingere

Cu televizorul în modul standby, puteți porni un player de discuri cu telecomanda televizorului. Pentru a porni atât playerul de discuri, cât și televizorul din modul standby și pentru a începe imediat redarea discului, apăsați  (redare) de pe telecomanda televizorului. Dispozitivul trebuie să fie conectat prin intermediul unui cablu HDMI, iar funcția HDMI CEC trebuie să fie activată atât la televizor, cât și la dispozitiv.

## 11.2

### Opțiunile pentru o intrare TV

Unele dispozitive de intrare TV oferă setări specifice.

Pentru a seta opțiunile pentru o anumită intrare TV ...

- 1 - Apăsați pe  **SOURCES**.
- 2 - Selectați intrarea TV din listă și apăsați **OK**.
- 3 - Apăsați **+ OPTIONS**. Puteți seta opțiunile pentru intrarea TV selectată aici.
- 4 - Apăsați **+ OPTIONS** din nou pentru a închide meniul Opțiuni.

Opțiuni posibile...

#### Comenzi

Cu această opțiune puteți controla dispozitivul conectat cu telecomanda TV. Dispozitivul trebuie să fie conectat prin intermediul unui cablu HDMI, iar funcția HDMI CEC trebuie să fie activată atât la televizor, cât și la dispozitiv.

Informații dispozitiv

Deschideți această opțiune pentru a vizualiza informații pe dispozitivul conectat.

## 11.3

### Numele și tipul dispozitivului



Atunci când conectați un nou dispozitiv la televizor și televizorul detectează dispozitivul, puteți atribui o pictogramă care se potrivește tipului dispozitivului. Dacă conectați un dispozitiv cu un cablu HDMI și HDMI CEC, televizorul detectează automat tipul de dispozitiv și dispozitivul primește o pictogramă corespunzătoare.

Tipul dispozitivului determină stilurile de imagine și de sunet, valorile rezoluției, setările specifice sau poziția din cadrul meniului Surse. Nu trebuie să vă faceți griji privind setările ideale.

#### Redenumirea sau modificarea tipului

Puteți oricând să schimbați numele sau să schimbați tipul unui dispozitiv conectat. Căutați pictograma **+** în dreapta numelui dispozitivului în meniul Surse. Unele surse de intrare TV nu permit o schimbare de nume.

#### Pentru a schimba tipul dispozitivului...

- 1 - Selectați dispozitivul în meniul Surse.
- 2 - Apăsați **+ OPTIONS**.
- 3 - Apăsați  **BACK** pentru a ascunde tastatura de pe ecran.
- 4 - Apăsați  (jos) pentru a găsi toate tipurile de dispozitive disponibile. Selectați tipul dorit și apăsați **OK**.

5 - Dacă doriți să resetați tipul dispozitivului la tipul original de conector, selectați **Resetare** și apăsați **OK**.

6 - Selectați **Închidere** și apăsați pe **OK** pentru a închide acest meniu.

#### Pentru a schimba numele dispozitivului...

- 1 - Selectați dispozitivul în meniul Surse.
- 2 - Apăsați **+ OPTIONS**.
- 3 - Apăsați  **BACK** pentru a ascunde tastatura de pe ecran.
- 4 - Folosiți tastatura de pe spatele telecomenzii pentru a șterge numele curent și a introduce unul nou.
- 5 - Dacă doriți să resetați numele dispozitivului la numele original al conectorului, selectați **Resetare** și apăsați **OK**.
- 6 - Selectați **Închidere** și apăsați pe **OK** pentru a închide acest meniu.

---

## Calculator

Dacă conectați un calculator, vă recomandăm să dați conexiunii la care este conectat calculatorul numele corect al tipului de dispozitiv din meniul Sursă. Dacă apoi comutați la **Calculator** în meniul Sursă, televizorul este configurat automat la setarea ideală a calculatorului.

Pentru configurarea televizorului la setarea ideală...

- 1 - Apăsați , selectați **Toate setările** și apăsați **OK**.
- 2 - Selectați **Imagine** și apăsați **➤** (dreapta) pentru a accesa meniul.
- 3 - Selectați **Setări avansate** > **Calculator**.
- 4 - Selectați **Pornit** sau **Oprit**.
- 5 - Apăsați **◀** (stânga) de mai multe ori, dacă este necesar, pentru a închide meniul.



# Setări

## 12.1

### Setări frecvente

Setările utilizate cel mai frecvent sunt grupate în meniul **Setări frecvente**.

Pentru a deschide meniul...

- 1 - Apăsați .
- 2 - Selectați setarea pe care doriți să o ajustați și apăsați **OK**.
- 3 - Apăsați  **BACK** dacă nu vreți să schimbați nimic.



## 12.2

### Imagine

#### Stil imagine

##### Selectarea unui stil

Pentru reglarea ușoară a imaginilor, puteți selecta un Stil de imagine presetat.

- 1 - În timp ce vizionați un canal TV, apăsați .
- 2 - Selectați **Stil imagine** și selectați unul dintre stilurile din listă.
- 3 - Apăsați  (stânga) de mai multe ori, dacă este necesar, pentru a închide meniul.

Stilurile disponibile sunt...

- **Personal** - Preferințele de imagine setate la prima pornire.
- **Vivid** - Ideal pentru vizionare în timpul zilei
- **Natural** - Setări pentru imagine naturală
- **Standard** - Setare care asigură cel mai mic consum de energie - Setare din fabrică
- **Filme** - Ideal pentru a viziona filme
- **Fotografie** - Ideal pentru a viziona fotografii
- **Joc** - Ideal pentru jocuri
- **ISF Zi** - Pentru calibrare ISF
- **ISF Noapte** - Pentru calibrare ISF

Stilurile pentru conținut HDR sunt...

- **HDR Personal**
- **HDR Viu**
- **HDR Natural**
- **HDR Standard**
- **Film HDR**
- **Foto HDR**
- **ISF Zi**
- **ISF Noapte**
- **Joc HDR**

#### Personalizarea unui stil

Orice setare de imagine pe care o ajustați, cum ar fi Culoare sau Contrast, este memorată în **Stilul imagine** selectat curent. Permite personalizarea fiecărui stil.



Numai stilul **Personal** își poate salva setările pentru fiecare sursă din meniul Surse.

#### Resetarea unui stil

Având selectat un Stil imagine, puteți regla orice setare a imaginii în **Toate setările > Imagine...**

Stilul selectat memorează modificările pe care le efectuați. Vă recomandăm să reglați setările imaginii numai în cazul stilului **Personal**. Cu setarea Stil imagine - Personal, setările imaginii pot fi salvate pentru fiecare sursă individuală din meniul Surse.



Pentru a reseta stilul la setarea inițială...

- 1 - În timp ce vizionați un canal TV, apăsați .
- 2 - Selectați **Stil imagine** și selectați stilul de imagine pe care doriți să îl restabiliți.
- 3 - Apăsați tasta colorată  **Restabilire stil** și selectați **OK**. Stilul este resetat.
- 4 - Apăsați  (stânga) de mai multe ori, dacă este necesar, pentru a închide meniul.

#### Acasă sau Magazin

Dacă opțiunea **Stil imagine** este readusă la **Vivid** la fiecare pornire a televizorului, locația acestuia este setată la **Magazin**. O setare creată pentru promovare în magazine.

Pentru a seta televizorul în vederea utilizării Acasă...



- 1 - Apăsați , selectați **Toate setările** și apăsați **OK**.
- 2 - Selectați **Setări generale** și apăsați  (dreapta) pentru a accesa meniul.
- 3 - Selectați **Locație > Acasă**.
- 4 - Apăsați  (stânga) de mai multe ori, dacă este necesar, pentru a închide meniul.

#### Setări de imagine

##### Culoare

Cu ajutorul funcției **Culoare**, puteți regla nivelul de saturație a culorilor imaginii.

Pentru reglarea culorii...

- 1 - Apăsați , selectați **Toate setările** și apăsați **OK**.
- 2 - Selectați **Imagine** și apăsați  (dreapta) pentru a accesa meniul.
- 3 - Selectați **Culoare** și apăsați  (dreapta).

4 - Apăsați săgețile **▲** (sus) sau **▼** (jos) pentru a regla valoarea.

5 - Apăsați **◀** (stânga) de mai multe ori, dacă este necesar, pentru a închide meniul.

---

## Contrast

Cu ajutorul funcției **Contrast**, puteți regla contrastul imaginii.

Pentru reglarea contrastului...

1 - Apăsați **⚙️**, selectați **Toate setările** și apăsați **OK**.

2 - Selectați **Imagine** și apăsați **▶** (dreapta) pentru a accesa meniul.

3 - Selectați **Contrast** și apăsați **▶** (dreapta).

4 - Apăsați săgețile **▲** (sus) sau **▼** (jos) pentru a regla valoarea.

5 - Apăsați **◀** (stânga) de mai multe ori, dacă este necesar, pentru a închide meniul.

---

## Claritate

Cu ajutorul funcției **Claritate**, puteți regla nivelul de claritate a imaginii în detalii fine.

Pentru reglarea clarității...

1 - Apăsați **⚙️**, selectați **Toate setările** și apăsați **OK**.

2 - Selectați **Imagine** și apăsați **▶** (dreapta) pentru a accesa meniul.

3 - Selectați **Claritate** și apăsați **▶** (dreapta).

4 - Apăsați săgețile **▲** (sus) sau **▼** (jos) pentru a regla valoarea.

5 - Apăsați **◀** (stânga) de mai multe ori, dacă este necesar, pentru a închide meniul.

---

## Luminozitate

Cu funcția **Luminozitate** puteți seta nivelul de luminozitate al semnalului imaginii.

Pentru reglarea clarității...

1 - Apăsați **⚙️**, selectați **Toate setările** și apăsați **OK**.

2 - Selectați **Imagine** și apăsați **▶** (dreapta) pentru a accesa meniul.

3 - Selectați **Luminozitate** și apăsați **▶** (dreapta).

4 - Apăsați săgețile **▲** (sus) sau **▼** (jos) pentru a regla valoarea.

5 - Apăsați **◀** (stânga) de mai multe ori, dacă este necesar, pentru a închide meniul.

---

## Setări de imagine avansate

---

### Calculator

Dacă conectați un calculator, vă recomandăm să dați conexiunii la care este conectat calculatorul numele corect al tipului de dispozitiv din meniul Sursă. Dacă apoi comutați la **Calculator** în meniul Sursă, televizorul este configurat automat la setarea ideală a calculatorului.

Pentru configurarea televizorului la setarea ideală...

1 - Apăsați **⚙️**, selectați **Toate setările** și apăsați **OK**.

2 - Selectați **Imagine** și apăsați **▶** (dreapta) pentru a accesa meniul.

3 - Selectați **Setări avansate** > **Calculator**.

4 - Selectați **Pornit** sau **Oprit**.

5 - Apăsați **◀** (stânga) de mai multe ori, dacă este necesar, pentru a închide meniul.

---

### Setări de culoare

---

#### Accentuare culoare

Cu opțiunea **Accentuare culoare**, puteți îmbunătăți intensitatea culorilor și detaliile din culorile luminoase.

Pentru reglarea nivelului...

1 - Apăsați **⚙️**, selectați **Toate setările** și apăsați **OK**.

2 - Selectați **Imagine** și apăsați **▶** (dreapta) pentru a accesa meniul.

3 - Selectați **Setări avansate** > **Culoare** > **Accentuare culoare**.

4 - Selectați **Maxim**, **Mediu**, **Minim** sau **Oprit**.

5 - Apăsați **◀** (stânga) de mai multe ori, dacă este necesar, pentru a închide meniul.

---

#### Temperatură culoare

Cu funcția **Temperatură culoare**, puteți seta imaginea la o temperatură de culoare presetată sau puteți selecta opțiunea **Personalizare** pentru a seta temperatura dorită cu ajutorul funcției **Temperatură culoare personalizată**. Setările **Temperatură culoare** și **Temperatură culoare personalizată** se adresează utilizatorilor experți.

Pentru selectarea unei presetări...

1 - Apăsați **⚙️**, selectați **Toate setările** și apăsați **OK**.

2 - Selectați **Imagine** și apăsați **▶** (dreapta) pentru a accesa meniul.

3 - Selectați **Setări avansate** > **Culoare** > **Temperatură culoare**.

4 - Selectați **Normal**, **Cald** sau **Rece**. Sau selectați **Personalizare** dacă doriți să personalizați

temperatura de culoare.

5 - Apăsați ◀ (stânga) de mai multe ori, dacă este necesar, pentru a închide meniul.

---

### Temperatură culoare personalizată

Cu **Temperatură culoare personalizată** puteți seta manual temperatura culorii. Pentru a seta o temperatură personalizată, selectați mai întâi **Personalizare** în meniul **Temperatură culoare**. **Temperatură culoare personalizată** este o setare care se adresează utilizatorilor experți.

Pentru setarea unei temperaturi personalizate...

- 1 - Apăsați ⚙️, selectați **Toate setările** și apăsați **OK**.
- 2 - Selectați **Imagine** și apăsați ▶️ (dreapta) pentru a accesa meniul.
- 3 - Selectați **Setări avansate** > **Culoare** > **Temperatură culoare personalizată**.
- 4 - Apăsați săgețile ▲ (sus) sau ▼ (jos) pentru a regla valoarea. WP reprezintă punctul alb, iar BL reprezintă nivelul de negru. De asemenea, puteți selecta una dintre presetările disponibile în acest meniu.
- 5 - Apăsați ◀️ (stânga) de mai multe ori, dacă este necesar, pentru a închide meniul.

---

### Setări de control al culorilor

---

#### Controlul culorilor ISF

Cu funcția **Control culori ISF**, un expert ISF poate calibra reproducerea culorilor pe televizor. **Control culori** este o setare pentru expertul ISF.

Cu ajutorul opțiunii **Calibrare ISF®**, puteți beneficia la maximum de afișajul televizorului. Solicitați unui expert în calibrare ISF să se deplaseze la domiciliul dvs. și să seteze televizorul la setarea de imagine optimă. În plus, expertul poate seta o calibrare ISF pentru **Ambilight**.

Solicitați-i distribuitorului o calibrare ISF.

Beneficiile calibrării sunt...

- o mai mare claritate și claritate a imaginii
- detalii mai fine în părțile strălucitoare și întunecate
- culori închise mai profunde și mai intense
- puritate și calitate ale culorilor mai bune
- consum de energie redus

Expertul de calibrare ISF memorează și blochează setările ISF ca 2 stiluri de imagine.

După ce calibrarea ISF a fost efectuată, apăsați ⚙️, selectați **Stil imagine** și selectați **ISF Zi** sau **ISF Noapte**. Selectați **ISF Zi** pentru a viziona la televizor în condiții de lumină strălucitoare sau selectați **ISF Noapte** dacă este întuneric.

---

### Nuanță

Pentru reglarea valorii **Nuanță**...

- 1 - Apăsați ⚙️, selectați **Toate setările** și apăsați **OK**.
- 2 - Selectați **Imagine** și apăsați ▶️ (dreapta) pentru a accesa meniul.
- 3 - Selectați **Setări avansate** > **Culoare** > **Control culori**.
- 4 - Selectați **Nuanță** și apăsați ▶️ (dreapta).
- 5 - Apăsați săgețile ▲ (sus) sau ▼ (jos) pentru a regla valoarea.
- 6 - Apăsați ◀️ (stânga) de mai multe ori, dacă este necesar, pentru a închide meniul.

---

### Saturație

Pentru a regla valoarea **Saturație**...

- 1 - Apăsați ⚙️, selectați **Toate setările** și apăsați **OK**.
- 2 - Selectați **Imagine** și apăsați ▶️ (dreapta) pentru a accesa meniul.
- 3 - Selectați **Setări avansate** > **Culoare** > **Control culori**.
- 4 - Selectați **Saturație** și apăsați ▶️ (dreapta).
- 5 - Apăsați săgețile ▲ (sus) sau ▼ (jos) pentru a regla valoarea.
- 6 - Apăsați ◀️ (stânga) de mai multe ori, dacă este necesar, pentru a închide meniul.

---

### Reset. toate

Cu funcția **Reset. toate** puteți reseta toate valorile la setările implicite.

Pentru resetarea tuturor valorilor din meniul **Control culori**...

- 1 - Apăsați ⚙️, selectați **Toate setările** și apăsați **OK**.
- 2 - Selectați **Imagine** și apăsați ▶️ (dreapta) pentru a accesa meniul.
- 3 - Selectați **Setări avansate** > **Culoare** > **Control culori**.
- 4 - Selectați **Reset. toate**.
- 5 - Apăsați ◀️ (stânga) de mai multe ori, dacă este necesar, pentru a închide meniul.

---

### ISF Mod Numai RGB

**Mod Numai RGB** este o setare expert ISF pentru comutarea la culori RGB. Pentru a ajusta valorile în meniul **Mod numai RGB**, setați mai întâi **ISF Zi** sau **ISF Noapte** în meniul **Stil imagine**.

Pentru reglarea valorii **Mod Numai RGB**...

- 1 - Apăsați ⚙️, selectați **Toate setările** și

apăsați OK.

2 - Selectați **Imagine** și apăsați **➤** (dreapta) pentru a accesa meniul.

3 - Selectați **Setări avansate > Culoare > Mod Numai RGB**.

4 - Selectați **Roșu, Verde, Albastru** sau **Oprit** pentru a dezactiva modul RGB.

5 - Apăsați **◀** (stânga) de mai multe ori, dacă este necesar, pentru a închide meniul.

---

## Setări de contrast

---

### Moduri de contrast

Cu **Mod Contrast**, puteți seta nivelul la care poate fi redus consumul de energie prin diminuarea intensității luminoase a ecranului. Optați pentru un consum optim de energie sau pentru imaginea cu cea mai bună intensitate luminoasă.

Pentru reglarea nivelului...

1 - Apăsați **⚙️**, selectați **Toate setările** și apăsați **OK**.

2 - Selectați **Imagine** și apăsați **➤** (dreapta) pentru a accesa meniul.

3 - Selectați **Setări avansate > Contrast > Mod Contrast**.

4 - Selectați **Standard, Cel mai mic consum de energie, Cea mai bună imagine** sau **Oprit**.

5 - Apăsați **◀** (stânga) de mai multe ori, dacă este necesar, pentru a închide meniul.

---

### Contrast dinamic

Cu **Contrast dinamic** puteți seta nivelul la care televizorul îmbunătățește automat detaliile în zonele întunecate, intermediare și luminoase ale imaginii.

Pentru reglarea nivelului...

1 - Apăsați **⚙️**, selectați **Toate setările** și apăsați **OK**.

2 - Selectați **Imagine** și apăsați **➤** (dreapta) pentru a accesa meniul.

3 - Selectați **Setări avansate > Contrast > Contrast dinamic**.

4 - Selectați **Maxim, Mediu, Minim** sau **Oprit**.

5 - Apăsați **◀** (stânga) de mai multe ori, dacă este necesar, pentru a închide meniul.

---

### Contrast video

Cu funcția **Contrast video**, puteți micșora gama contrastului video.

Pentru reglarea nivelului...

1 - Apăsați **⚙️**, selectați **Toate setările** și apăsați **OK**.

2 - Selectați **Imagine** și apăsați **➤** (dreapta) pentru a accesa meniul.

3 - Selectați **Setări avansate > Contrast > Contrast video**.

4 - Apăsați săgețile **▲** (sus) sau **▼** (jos) pentru a regla valoarea.

5 - Apăsați **◀** (stânga) de mai multe ori, dacă este necesar, pentru a închide meniul.

---

## Senzor lumină

Funcția **Senzor lumină** reglează automat setările de imagine în funcție de condițiile de iluminare din încăpere. Puteți activa sau dezactiva **Senzor lumină**.

Pentru activare sau dezactivare...

1 - Apăsați **⚙️**, selectați **Toate setările** și apăsați **OK**.

2 - Selectați **Imagine** și apăsați **➤** (dreapta) pentru a accesa meniul.

3 - Selectați **Setări avansate > Contrast > Senzor lumină**.

4 - Selectați **Pornit** sau **Oprit**.

5 - Apăsați **◀** (stânga) de mai multe ori, dacă este necesar, pentru a închide meniul.

---

## Gamma

Cu **Gamma**, puteți stabili o setare neliniară pentru luminozitatea și contrastul imaginii. Gamma este o setare care se adresează utilizatorilor experți.

Pentru reglarea nivelului...

1 - Apăsați **⚙️**, selectați **Toate setările** și apăsați **OK**.

2 - Selectați **Imagine** și apăsați **➤** (dreapta) pentru a accesa meniul.

3 - Selectați **Setări avansate > Contrast > Gamma**.

4 - Apăsați săgețile **▲** (sus) sau **▼** (jos) pentru a regla valoarea.

5 - Apăsați **◀** (stânga) de mai multe ori, dacă este necesar, pentru a închide meniul.

---

## Setări de claritate

### Ultra Resolution

Cu funcția **Ultra Resolution**, treceți la o claritate superioară a marginilor și a contururilor liniilor.

Pentru activare sau dezactivare...

1 - Apăsați **⚙️**, selectați **Toate setările** și apăsați **OK**.

2 - Selectați **Imagine** și apăsați **➤** (dreapta) pentru a accesa meniul.

3 - Selectați **Setări avansate > Claritate > Ultra**

Resolution.

4 - Selectați Pornit sau Oprit.

5 - Apăsați ◀ (stânga) de mai multe ori, dacă este necesar, pentru a închide meniul.

---

## Reducerea zgomotului

Cu funcția Reducere zgomot, puteți filtra și reduce nivelul de zgomot al imaginilor.

Pentru reglarea reducerii zgomotului...

1 - Apăsați ⚙️, selectați Toate setările și apăsați OK.

2 - Selectați Imagine și apăsați ▶️ (dreapta) pentru a accesa meniul.

3 - Selectați Setări avansate > Claritate > Reducere zgomot.

4 - Selectați Maxim, Mediu, Minim sau Oprit.

5 - Apăsați ◀️ (stânga) de mai multe ori, dacă este necesar, pentru a închide meniul.

---

## Claritate, reducerea artefactelor MPEG

Cu funcția Reducere artefact MPEG, puteți fluidiza tranzițiile digitale din imagine. Artefactele MPEG sunt în mare parte vizibile sub forma unor blocuri mici sau a unor margini zimțate ale imaginilor.

Pentru reducerea artefactelor MPEG...

1 - Apăsați ⚙️, selectați Toate setările și apăsați OK.

2 - Selectați Imagine și apăsați ▶️ (dreapta) pentru a accesa meniul.

3 - Selectați Setări avansate > Claritate > Reducere artefact MPEG.

4 - Selectați Maxim, Mediu, Minim sau Oprit.

5 - Apăsați ◀️ (stânga) de mai multe ori, dacă este necesar, pentru a închide meniul.

---

## Setări de mișcare

---

### Perfect Natural Motion

Cu funcția Perfect Natural Motion, puteți reduce tremurul imaginii, vizibil la filmele de la televizor. Perfect Natural Motion uniformizează și fluidizează orice mișcare.

Pentru reglarea tremuratului imaginii...

1 - Apăsați ⚙️, selectați Toate setările și apăsați OK.

2 - Selectați Imagine și apăsați ▶️ (dreapta) pentru a accesa meniul.

3 - Selectați Setări avansate > Mișcare > Perfect Natural Motion.

4 - Selectați Maxim, Mediu, Minim sau Oprit.

5 - Apăsați ◀️ (stânga) de mai multe ori, dacă este

necesar, pentru a închide meniul.

---

## ClearLCD

Cu Clear LCD, treceți la o claritate superioară a mișcării, un nivel de negru îmbunătățit, contrast ridicat fără pâlpâire, o imagine fără zgomot și un unghi de vizionare mai amplu.

Pentru activare sau dezactivare...

1 - Apăsați ⚙️, selectați Toate setările și apăsați OK.

2 - Selectați Imagine și apăsați ▶️ (dreapta) pentru a accesa meniul.

3 - Selectați Setări avansate > Mișcare > Clear LCD.

4 - Selectați Pornit sau Oprit.

5 - Apăsați ◀️ (stânga) de mai multe ori, dacă este necesar, pentru a închide meniul.

---

## Format imagine

---

### Funcții de bază

Dacă imaginea nu acoperă tot ecranul, dacă apar benzi negre sus sau jos sau pe margini, puteți regla imaginea astfel încât să umple ecranul.

Pentru a selecta una dintre setările de bază pentru umplerea ecranului...

1 - În timp ce vizionați un canal TV, apăsați 📺 (dacă este disponibil pe telecomandă) sau apăsați ⚙️.

2 - Selectați Format imagine > Umplere ecran, Ajustare la ecran sau Ecran lat.

3 - Apăsați ◀️ (stânga) de mai multe ori, dacă este necesar, pentru a închide meniul.

• **Umplere ecran** – mărește automat imaginea astfel încât să umple ecranul. Distorsiunea imaginii este minimă, subtitrările rămân vizibile. Nu este o setare adecvată pentru imagini provenite de la calculator. Unele formate de imagine extreme pot prezenta, în continuare, benzi negre.

• **Ajustare la ecran** – mărește automat imaginea pentru a umple ecranul, fără distorsiuni. Pot fi vizibile benzi negre. Nu este o setare adecvată pentru imagini provenite de la calculator.

• **Ecran lat** – mărește automat imaginea până la ecran lat.

---



### Avansat

Dacă cele două setări de bază nu sunt compatibile cu formatul de imagine dorit, puteți folosi setările avansate. Cu setările avansate puteți stabili manual formatul imaginii de pe ecran.

Puteți micșora/mări, întinde și deplasa imaginea până

când arată așa cum doriți - de exemplu, subtitrări care nu se văd sau bannere cu text de derulat. Dacă stabiliți un format al imaginii pentru o anumită Sursă - cum ar fi o consolă de jocuri - puteți reveni la această setare data viitoare când folosiți consola de jocuri. Televizorul memorează ultima setare pe care ați efectuat-o pentru fiecare conexiune.

Pentru stabilirea manuală a formatului imaginii...



- 1 - În timp ce vizionați un canal TV, apăsați  (dacă este disponibil pe telecomandă) sau apăsați .
  - 2 - Selectați **Setări avansate** și apăsați **OK**.
  - 3 - Utilizați **Comutare**, **Zoom**, **Extindere** sau **Original** pentru a ajusta imaginea.
  - 4 - Alternativ, selectați **Ultima setare** și apăsați pe **OK** pentru a comuta la formatul stocat anterior.
  - 5 - Sau selectați **Anulare** pentru a reveni la setarea pe care a avut-o imaginea când ați deschis **Format imagine**.
- **Comutare** - Selectați săgețile pentru a deplasa imaginea. O puteți deplasa numai când este mărită.
  - **Zoom** - Selectați săgețile pentru a mări imaginea.
  - **Extindere** - Selectați săgețile pentru a extinde imaginea pe verticală sau pe orizontală.
  - **Anulare** - Selectați pentru a reveni la formatul de imagine cu care ați început.
  - **Original** - Afișează formatul original al imaginii recepționate. Acesta este un format 1:1. Modul expert pentru imagini HD și provenit de la calculator.

---

## Setare rapidă imagine

La prima instalare, ați efectuat câteva setări de imagine printr-o succesiune de pași simpli. Puteți reface acești pași cu opțiunea **Setare rapidă imagine**. Pentru a-i efectua, verificați dacă televizorul poate fi comutat la un canal sau dacă poate afișa un program redat de pe un dispozitiv conectat.

Pentru setarea imaginii în câțiva pași simpli...

- 1 - Apăsați , selectați **Toate setările** și apăsați **OK**.
- 2 - Selectați **Imagine** și apăsați  (dreapta) pentru a accesa meniul.
- 3 - Selectați **Setare rapidă imagine**.
- 4 - Selectați **Pornire**. Utilizați tastele de navigație pentru a selecta opțiunea dorită.
- 5 - În final, selectați **Finalizare**.
- 6 - Apăsați  (stânga) de mai multe ori, dacă este necesar, pentru a închide meniul.

---

12.3



## Sunet

---

### Stil sunet

#### Selectarea unui stil

Pentru reglarea ușoară a sunetului, puteți selecta o setare presetată utilizând opțiunea **Stil sunet**.

- 1 - În timp ce vizionați un canal TV, apăsați .
- 2 - Selectați **Sunet** și apăsați  (dreapta) pentru a accesa meniul.
- 3 - Selectați **Stil sunet** și selectați unul dintre stilurile din listă.
- 4 - Apăsați  (stânga) de mai multe ori, dacă este necesar, pentru a închide meniul.

Stilurile disponibile sunt...

- **Personal** - Preferințele de sunet setate la prima pornire.
- **Original** - Setare neutră a sunetului
- **Filme** - Ideal pentru a viziona filme
- **Muzică** - Ideal pentru a asculta muzică
- **Joc** - Ideal pentru jocuri
  
- **Știri** - Ideal pentru vorbire



---

#### Resetarea unui stil

Având selectat un **Stil sunet**, puteți regla orice setare a sunetului în **Configurare > Sunet...**

Stilul selectat memorează modificările pe care le efectuați. Vă recomandăm să reglați setările de sunet numai pentru stilul **Personal**. Cu setarea **Stil sunet - Personal**, setările sunetului pot fi salvate pentru fiecare sursă individuală din meniul **Surse**.

Pentru a reseta stilul la setarea inițială...

- 1 - În timp ce vizionați un canal TV, apăsați .
- 2 - Selectați **Sunet** și apăsați  (dreapta) pentru a accesa meniul.
- 3 - Selectați **Stil sunet** și selectați stilul de sunet pe care doriți să îl restabiliți.
- 4 - Selectați **Restabilire stil**. Stilul este resetat.
- 5 - Apăsați  (stânga) de mai multe ori, dacă este necesar, pentru a închide meniul.

---

## Setări de sunet

#### Sunete joase

Cu funcția **Sunete joase** puteți regla nivelul frecvențelor joase ale sunetului.

Pentru reglarea nivelului...

- 1 - Apăsați , selectați **Toate setările** și



apăsați **OK**.

2 - Selectați **Sunet și apăsați** ➤ (dreapta) pentru a accesa meniul.

3 - Selectați **Sunete joase și apăsați** ➤ (dreapta).

4 - Apăsați săgețile ▲ (sus) sau ▼ (jos) pentru a regla valoarea.

5 - Apăsați ◀ (stânga) de mai multe ori, dacă este necesar, pentru a închide meniul.

---

## Sunete înalte

Cu funcția **Sunete înalte** puteți regla nivelul frecvențelor înalte ale sunetului.

Pentru reglarea nivelului...

1 - Apăsați ⚙️, selectați **Toate setările și apăsați** **OK**.

2 - Selectați **Sunet și apăsați** ➤ (dreapta) pentru a accesa meniul.

3 - Selectați **Sunete înalte și apăsați** ➤ (dreapta).

4 - Apăsați săgețile ▲ (sus) sau ▼ (jos) pentru a regla valoarea.

5 - Apăsați ◀ (stânga) de mai multe ori, dacă este necesar, pentru a închide meniul.

---

## Volum căști

Cu funcția **Volum căști**, puteți seta în mod separat volumul unor căști conectate.

Pentru reglarea volumului...

1 - Apăsați ⚙️, selectați **Toate setările și apăsați** **OK**.

2 - Selectați **Sunet și apăsați** ➤ (dreapta) pentru a accesa meniul.

3 - Selectați **Volum căști**.

4 - Apăsați săgețile ▲ (sus) sau ▼ (jos) pentru a regla valoarea.

5 - Apăsați ◀ (stânga) de mai multe ori, dacă este necesar, pentru a închide meniul.

---

## Volumul subwooferului

Când conectați un subwoofer Bluetooth wireless, puteți reduce sau crește volumul acestuia.

Pentru reglarea volumului...

1 - Apăsați ⚙️, selectați **Toate setările și apăsați** **OK**.

2 - Selectați **Sunet și apăsați** ➤ (dreapta) pentru a accesa meniul.

3 - Selectați **Volum subwoofer**.

4 - Apăsați ▲ (sus) sau ▼ (jos) pentru a regla valoarea.

5 - Apăsați ◀ (stânga) de mai multe ori, dacă este necesar, pentru a închide meniul.

---

## Mod surround

Cu funcția **Mod surround** puteți seta efectul de sunet al boxelor televizorului.

Pentru setarea modului surround...

1 - Apăsați ⚙️, selectați **Toate setările și apăsați** **OK**.

2 - Selectați **Sunet și apăsați** ➤ (dreapta) pentru a accesa meniul.

3 - Selectați **Mod surround**.

4 - Selectați **Stereo** sau **Incredible Surround**.

5 - Apăsați ◀ (stânga) de mai multe ori, dacă este necesar, pentru a închide meniul.

---

## Poziționare TV

Ca parte din prima instalare, această setare este reglată la **Pe un suport TV** sau la **Pe perete**. Dacă ați schimbat locul televizorului între timp, modificați această setare în consecință, astfel încât să obțineți reproducerea optimă a sunetului.

1 - Apăsați ⚙️, selectați **Toate setările și apăsați** **OK**.

2 - Selectați **Sunet și apăsați** ➤ (dreapta) pentru a accesa meniul.

3 - Selectați **Poziționare TV**.

4 - Selectați **Pe un suport TV** sau **Pe perete**.

5 - Apăsați ◀ (stânga) de mai multe ori, dacă este necesar, pentru a închide meniul.

---

## Setări avansate de sunet

---

### Echilibrare automată volum

Cu funcția **Echilibrare automată volum** puteți seta televizorul să elimine în mod automat diferențele bruște de volum. Acestea apar în special la începutul reclamelor sau când comutați de la un canal la altul.

Pentru activare sau dezactivare...

1 - Apăsați ⚙️, selectați **Toate setările și apăsați** **OK**.

2 - Selectați **Sunet și apăsați** ➤ (dreapta) pentru a accesa meniul.

3 - Selectați **Setări avansate și apăsați** ➤ (dreapta) pentru a accesa meniul.

4 - Selectați **Echilibrare automată volum și apăsați** pe ➤ (dreapta) pentru a accesa meniul.

5 - Selectați **Pornit** sau **Oprit**.



6 - Apăsați ◀ (stânga) de mai multe ori, dacă este necesar, pentru a închide meniul.

---

## Sunet clar

Cu funcția **Clear Sound** îmbunătățiți calitatea sunetului pentru voce. Ideal pentru programele de știri. Puteți activa sau dezactiva funcția de îmbunătățire a vocii.

Pentru activare sau dezactivare...



- 1 - Apăsați , selectați **Toate setările** și apăsați **OK**.
- 2 - Selectați **Sunet** și apăsați  (dreapta) pentru a accesa meniul.
- 3 - Selectați **Setări avansate** > **Clear Sound**.
- 4 - Selectați **Pornit** sau **Oprit**.
- 5 - Apăsați  (stânga) de mai multe ori, dacă este necesar, pentru a închide meniul.

---

## Format ieșire audio

Dacă dispuneți de un Sistem Home Theatre (HTS) cu capacitatea de procesare a sunetelor multicanal precum Dolby Digital, DTS® sau similar, setați formatul de ieșire audio la Multicanal. Cu ajutorul funcției Multicanal, televizorul poate transmite semnalul de sunet multicanal comprimat de la un canal TV sau de la un player conectat la Sistemul Home Theatre. Dacă dispuneți de un Sistem Home Theatre fără procesare a sunetelor multicanal, selectați Stereo.

Pentru a seta opțiunea Format ieșire audio...



- 1 - Apăsați , selectați **Toate setările** și apăsați **OK**.
- 2 - Selectați **Sunet** și apăsați  (dreapta) pentru a accesa meniul.
- 3 - Selectați **Setări avansate** > **Format ieșire audio**.
- 4 - Selectați **Multicanal** sau **Stereo**.
- 5 - Apăsați  (stânga) de mai multe ori, dacă este necesar, pentru a închide meniul.

---

## Uniformizarea ieșirii audio

Utilizați setarea Uniformizarea ieșirii audio pentru a echilibra volumul (sunetul) televizorului și al sistemului Home Theatre la comutarea de la un echipament la celălalt. Diferențele de volum pot fi cauzate de diferențele dintre modulele de procesare a sunetelor.

Pentru uniformizarea diferențelor de volum...

- 1 - Apăsați , selectați **Toate setările** și apăsați **OK**.
- 2 - Selectați **Sunet** și apăsați  (dreapta) pentru a accesa meniul.
- 3 - Selectați **Setări avansate** > **Uniformizarea ieșirii audio**.
- 4 - Dacă diferența dintre volume este semnificativă, selectați **Mai mult**. Dacă diferența dintre volume este

mică, selectați **Mai puțin**.

5 - Apăsați  (stânga) de mai multe ori, dacă este necesar, pentru a închide meniul.



Setarea de uniformizare a ieșirii audio afectează atât semnalul de ieșire audio optică, cât și semnalul de sunet HDMI ARC.

---

## Întârziere ieșire audio

Dacă setați o întârziere a sincronizării audio la sistemul Home Theatre, pentru a putea sincroniza sunetul cu imaginea, trebuie să dezactivați opțiunea **Întârziere ieșire audio** de la televizor.

Pentru oprirea opțiunii **Întârziere ieșire audio**...



- 1 - Apăsați , selectați **Toate setările** și apăsați **OK**.
- 2 - Selectați **Sunet** și apăsați  (dreapta) pentru a accesa meniul.
- 3 - Selectați **Setări avansate** > **Întârziere ieșire audio**.
- 4 - Selectați **Oprit**.
- 5 - Apăsați  (stânga) de mai multe ori, dacă este necesar, pentru a închide meniul.

---

## Decalaj ieșire audio

Dacă nu puteți seta o întârziere la sistemul Home Theatre, puteți seta o întârziere la televizor cu opțiunea **Decalaj ieșire audio**.

Pentru sincronizarea sunetului la televizor...

- 1 - Apăsați , selectați **Toate setările** și apăsați **OK**.
- 2 - Selectați **Sunet** și apăsați  (dreapta) pentru a accesa meniul.
- 3 - Selectați **Setări avansate** > **Decalaj ieșire audio**.
- 4 - Utilizați bara cursorului pentru a seta decalajul sunetului.
- 5 - Apăsați  (stânga) de mai multe ori, dacă este necesar, pentru a închide meniul.

---

## Boxe

---

### Selectarea boxelor

În acest meniu puteți porni sau opri boxele televizorului. În cazul în care conectați un sistem Home Theatre sau o boxă Bluetooth wireless, puteți selecta de pe ce dispozitiv va fi redat sunetul televizorului. Toate sistemele de difuzoare disponibile sunt prezentate în această listă.

Dacă utilizați o conexiune HDMI CEC pentru un dispozitiv audio (precum un sistem Home Theatre), puteți selecta **Pornire autom. EasyLink**. Televizorul va porni dispozitivul audio, va transmite sunetul către

dispozitiv și își va dezactiva boxele.

Pentru setarea boxelor televizorului...

- 1 - Apăsați , selectați **Toate setările** și apăsați **OK**.
- 2 - Selectați **Sunet** și apăsați **➤** (dreapta) pentru a accesa meniul.
- 3 - Selectați **Setări avansate** și apăsați **➤** (dreapta) pentru a accesa meniul.
- 4 - Selectați **Boxe** și apăsați **pe ➤** (dreapta) pentru a accesa meniul.
- 5 - Selectați **Pornit, Oprit sau Pornire autom. EasyLink**.
- 6 - Apăsați **◀** (stânga) de mai multe ori, dacă este necesar, pentru a închide meniul.

---

12.4

## Setările Ambilight

---

### Stil Ambilight

Pentru mai multe informații, în meniul **Asistență**, selectați **Cuvinte cheie** și căutați **Stil Ambilight**.

---

## Setările Ambilight

---

### Luminozitate Ambilight

Cu funcția **Luminozitate Ambilight**, puteți seta nivelul de luminozitate pentru Ambilight.

Pentru reglarea nivelului...

- 1 - Apăsați , selectați **Toate setările** și apăsați **OK**.
- 2 - Selectați **Ambilight** și apăsați **➤** (dreapta) pentru a accesa meniul.
- 3 - Selectați **Luminozitate**.
- 4 - Apăsați săgețile **▲** (sus) sau **▼** (jos) pentru a regla valoarea.
- 5 - Apăsați **◀** (stânga) de mai multe ori, dacă este necesar, pentru a închide meniul.

---

### Saturație Ambilight

Cu **Saturație Ambilight**, puteți seta nivelul de saturație al culorilor Ambilight.

Pentru reglarea nivelului...

- 1 - Apăsați , selectați **Toate setările** și apăsați **OK**.
- 2 - Selectați **Ambilight** și apăsați **➤** (dreapta) pentru a accesa meniul.
- 3 - Selectați **Saturație**.
- 4 - Apăsați săgețile **▲** (sus) sau **▼** (jos) pentru a regla valoarea.
- 5 - Apăsați **◀** (stânga) de mai multe ori, dacă este

necesar, pentru a închide meniul.

---

## Setări Ambilight avansate

---

### Culoare perete

Cu opțiunea **Culoare perete** puteți neutraliza influența unui perete colorat asupra culorilor Ambilight. Selectați culoarea peretelui din spatele televizorului, iar televizorul va adapta culorile Ambilight pentru ca acestea să se vadă în mod corespunzător.

Pentru selectarea culorii peretelui . . .

- 1 - Apăsați , selectați **Toate setările** și apăsați **OK**.
- 2 - Selectați **Ambilight** și apăsați **➤** (dreapta) pentru a accesa meniul.
- 3 - Selectați **Setări avansate** > **Culoare perete**.
- 4 - În paleta de culori, selectați culoarea care se potrivește culorii peretelui din spatele televizorului.
- 5 - Apăsați **◀** (stânga) de mai multe ori, dacă este necesar, pentru a închide meniul.

---

### Oprire televizor

Cu funcția **Oprire televizor**, puteți să setați Ambilight să se oprească imediat sau să se estompeze treptat atunci când opriți televizorul. Estomparea lentă vă acordă timpul necesar pentru a aprinde lumina normală din camera de zi.

Pentru selectarea modului în care se oprește Ambilight...

- 1 - Apăsați , selectați **Toate setările** și apăsați **OK**.
- 2 - Selectați **Ambilight** și apăsați **➤** (dreapta) pentru a accesa meniul.
- 3 - Selectați **Setări avansate** > **Oprire televizor**.
- 4 - Selectați **Estompere** sau **Oprire imediată**.
- 5 - Apăsați **◀** (stânga) de mai multe ori, dacă este necesar, pentru a închide meniul.

---

### Reglare ISF

Când expertul ISF calibrează televizorul, poate fi calibrată o culoare Ambilight statică. Puteți selecta orice culoare pe care doriți să o calibrați. Odată efectuată calibrarea ISF, puteți selecta culoarea ISF statică.

Pentru a selecta culoarea ISF statică...

Apăsați  (Ambilight) și selectați **ISF**, apoi apăsați **OK**.

Pentru a ajusta reglarea ISF...

- 1 - Apăsați , selectați **Toate setările** și apăsați **OK**.
- 2 - Selectați **Ambilight** și apăsați **➤** (dreapta) pentru a accesa meniul.
- 3 - Selectați **Setări avansate > Reglare ISF**.
- 4 - Apăsați **◀** (stânga) de mai multe ori, dacă este necesar, pentru a închide meniul.

Pentru a reseta reglarea ISF...

- 1 - Apăsați , selectați **Toate setările** și apăsați **OK**.
- 2 - Selectați **Ambilight** și apăsați **➤** (dreapta) pentru a accesa meniul.
- 3 - Selectați **Setări avansate > Resetare setări ISF**.
- 4 - Apăsați **◀** (stânga) de mai multe ori, dacă este necesar, pentru a închide meniul.

---

## Ambilight + hue

---

### Configurare

---

#### Pasul 1 - Rețea

În cadrul acestui prim pas, trebuie să pregătiți televizorul pentru a găsi consola **Philips Hue Bridge**. Televizorul și consola Philips hue trebuie să folosească aceeași rețea.

Configurarea...

- 1 - Conectați Philips Hue Bridge la priză.
- 2 - Conectați Philips Hue Bridge la același router cu cel utilizat pentru televizor, utilizând un cablul Ethernet.
- 3 - Aprindeți becurile hue.

Pentru a începe configurarea...

- 1 - Apăsați , selectați **Toate setările** și apăsați **OK**.
- 2 - Selectați **Ambilight > Ambilight+hue**.
- 3 - Selectați **Configurare**.
- 4 - Selectați **Pornire** și apăsați **OK**. Televizorul va căuta Philips Hue Bridge. Dacă televizorul nu este conectat încă la rețea, începe mai întâi să configureze rețeaua. Dacă Philips Hue Bridge apare în listă ...

treceți la pasul 2 - Hue Bridge.

Pentru mai multe informații despre conectarea televizorului la rețeaua de acasă, în meniul **Asistență**, selectați **Cuvinte cheie** și căutați **Rețea, wireless**.

---

#### Pasul 2 - Hue Bridge

În cadrul următorului pas, conectați televizorul la **Philips Hue Bridge**. Televizorul nu poate fi conectat decât la o Hue Bridge.

Pentru a conecta consola hue...

- 1 - Cu televizorul conectat la rețeaua de domiciliu, acesta afișează dispozitivele hue Bridge disponibile. Dacă televizorul nu a găsit consola Hue Bridge, selectați **Rescanare** și apăsați **OK**. Dacă televizorul a găsit singura consolă Hue Bridge existentă, selectați numele acesteia și apăsați pe **OK**. Dacă aveți mai multe console Hue Bridge disponibile, selectați-o pe cea pe care doriți să o utilizați și apăsați pe **OK**.
- 2 - Selectați **Pornire** și apăsați **OK**.
- 3 - Mergeți la dispozitivul **Philips Hue Bridge** și apăsați butonul de conectare din mijlocul dispozitivului. Această acțiune conectează consola hue Bridge cu televizorul. Faceți acest lucru în maximum 30 de secunde. Televizorul confirmă dacă o consolă hue Bridge este conectată la televizor.
- 4 - Selectați **OK** și apăsați **OK**.

Cu puntea Philips Hue conectată la televizor, mergeți la pagina **Becuri Hue**.

---

#### Pasul 3 - Becuri Hue

În cadrul următorului pas, veți selecta becurile Philips Hue care trebuie să urmeze Ambilight. Puteți selecta maximum 9 becuri Philips Hue pentru Ambilight+Hue.

Pentru a selecta becurile pentru Ambilight+hue...

- 1 - În listă, marcați becurile care trebuie să urmeze setarea Ambilight. Pentru a marca un bec, selectați numele acestuia și apăsați pe **OK**. Când marcați un bec, acesta se va aprinde scurt.
- 2 - Când terminați, selectați **OK** și apăsați **OK**.

---

#### Pasul 4 - Configurare bec

În cadrul pasului următor, configurați fiecare **bec Philips Hue**.

Pentru a configura fiecare bec hue...

- 1 - Selectați becul de configurat și apăsați **OK**. Becul selectat luminează intermitent.
- 2 - Selectați **Pornire** și apăsați **OK**.
- 3 - Mai întâi indicați unde ați plasat becul în raport cu televizorul. Setarea corectă a opțiunii pentru **Unghi** transmite culoarea Ambilight corectă către bec. Selectați bara cursorului pentru a regla poziția.
- 4 - Apoi, indicați **Distanța** dintre bec și televizor. Cu cât se află mai departe de televizor, cu atât intensitatea culorii Ambilight este mai mică. Selectați bara cursorului pentru a regla distanța.
- 5 - În sfârșit, setați **Luminozitatea** becului. Selectați bara cursorului pentru a regla luminozitatea.
- 6 - Pentru a opri configurarea acestui bec, selectați **OK** și apăsați **OK**.

7 - În meniul **Configurare Ambilight+hue**, puteți proceda la fel pentru fiecare bec.

8 - După ce configurați toate becurile Ambilight+hue, selectați **Finalizare** și apăsați **OK**.

Ambilight+hue se poate utiliza.

---

## Oprire

Pentru a opri Ambilight+hue...

1 - Apăsați , selectați **Toate setările** și apăsați **OK**.

2 - Selectați **Ambilight** și apăsați **>** (dreapta) pentru a accesa meniul.

3 - Selectați **Ambilight+hue**.

4 - Selectați **Oprit** sau **Pornit**.

5 - Apăsați **<** (stânga) de mai multe ori, dacă este necesar, pentru a închide meniul.

---

## Imersiune

Cu **Imersiune**, puteți ajusta precizia cu care becurile Hue se adaptează la Ambilight.

Pentru a ajusta imersiunea Ambilight+hue...

1 - Apăsați , selectați **Toate setările** și apăsați **OK**.

2 - Selectați **Ambilight** și apăsați **>** (dreapta) pentru a accesa meniul.

3 - Selectați **Ambilight+hue > Imersiune**.

4 - Apăsați săgețile **^** (sus) sau **v** (jos) pentru a regla valoarea.

5 - Apăsați **<** (stânga) de mai multe ori, dacă este necesar, pentru a închide meniul.

---

## Lounge Light+hue

Dacă ați instalat Ambilight+hue, puteți lăsa becurile hue să urmeze setarea Lounge Light din cadrul Ambilight. Becurile Philips hue răspândesc efectul de lumină Lounge Light în întreaga cameră. Becurile hue sunt aprinse și setate automat pentru a urma lumina Lounge Light când configurați Ambilight+hue. Dacă nu doriți ca becurile Hue să urmeze lumina Lounge Light, le puteți stinge.

Pentru stingerea becurilor hue...

1 - Apăsați , selectați **Toate setările** și apăsați **OK**.

2 - Selectați **Ambilight** și apăsați **>** (dreapta) pentru a accesa meniul.

3 - Selectați **Ambilight+hue > Lounge Light+hue**.

4 - Selectați **Oprit**.

5 - Apăsați **<** (stânga) de mai multe ori, dacă este necesar, pentru a închide meniul.

---

## Vizualizare configurare

Cu **Vizualizare configurare**, puteți vizualiza configurația curentă pentru Ambilight+hue, rețea, Bridge și becuri.

Pentru a vizualiza configurarea Ambilight+hue...

1 - Apăsați , selectați **Toate setările** și apăsați **OK**.

2 - Selectați **Ambilight** și apăsați **>** (dreapta) pentru a accesa meniul.

3 - Selectați **Ambilight+hue > Vizualizare configurare**.

4 - Apăsați **<** (stânga) de mai multe ori, dacă este necesar, pentru a închide meniul.

---

## Resetarea configurării

Pentru a reseta Ambilight+hue...

1 - Apăsați , selectați **Toate setările** și apăsați **OK**.

2 - Selectați **Ambilight** și apăsați **>** (dreapta) pentru a accesa meniul.

3 - Selectați **Ambilight+hue > Resetare configurație**. Configurația este resetată.

4 - Apăsați **<** (stânga) de mai multe ori, dacă este necesar, pentru a închide meniul.

---

## 12.5

# Setări ecologice

---

## Economie de energie

**Setările ecologice**  sunt acele setări care ajută la protejarea mediului înconjurător.

### Economie de energie

Dacă selectați **Economie de energie**, televizorul comută automat la **Stil imagine - Standard**, cea mai economică setare pentru imagine.

Pentru setarea televizorului la modul de economisire a energiei...

1 - Apăsați , selectați **Toate setările** și apăsați **OK**.

2 - Selectați **Setări ecologice** și apăsați **>** (dreapta) pentru a accesa meniul.

3 - Selectați **Economie de energie**; opțiunea **Stil imagine** este setată automat la **Standard**.

4 - Apăsați **<** (stânga) de mai multe ori, dacă este necesar, pentru a închide meniul.

---

## Dezactivare ecran

Dacă doar ascultați muzică, puteți dezactiva ecranul televizorului pentru a economisi energie.

Pentru a dezactiva numai ecranul televizorului...

- 1 - Apăsați , selectați **Toate setările** și apăsați **OK**.
- 2 - Selectați **Setări ecologice** și apăsați **➤** (dreapta) pentru a accesa meniul.
- 3 - Selectați **Dezactivare ecran**. Ecranul va fi dezactivat.
- 4 - Apăsați **◀** (stânga) de mai multe ori, dacă este necesar, pentru a închide meniul.



Pentru a reactiva ecranul, apăsați orice tastă de pe telecomandă.

---

## Senzor lumină

Pentru a economisi energie, senzorul de lumină ambiantă încorporat reduce luminozitatea ecranului televizorului atunci când lumina înconjurătoare se diminuează. Senzorul de lumină încorporat reglează automat imaginea, împreună cu Ambientlight, în funcție de condițiile de iluminare din încăpere.

Pentru a activa senzorul de lumină...

- 1 - Apăsați , selectați **Toate setările** și apăsați **OK**.
- 2 - Selectați **Setări ecologice** și apăsați **➤** (dreapta) pentru a accesa meniul.
- 3 - Selectați **Senzor lumină**. Pictograma  este afișată în dreptul **Senzorului de lumină** atunci când acesta este activ.
- 4 - Apăsați **◀** (stânga) de mai multe ori, dacă este necesar, pentru a închide meniul.

---

## Oprire automată

Dacă televizorul recepționează semnal, dar nu apăsați nicio tastă de pe telecomandă timp de 4 ore, acesta se oprește automat, pentru a economisi energie. De asemenea, dacă televizorul nu recepționează semnal și nici nu primește comenzi de la telecomandă timp de 10 minute, se oprește automat.

Dacă utilizați televizorul ca monitor sau dacă utilizați un receptor digital pentru a viziona la televizor (un dispozitiv set-top box - STB) și nu utilizați telecomanda televizorului, dezactivați oprirea automată.

Pentru dezactivarea opțiunii Oprire automată ...

- 1 - Apăsați , selectați **Toate setările** și apăsați **OK**.
- 2 - Selectați **Setări ecologice** și apăsați pe **➤** (dreapta) pentru a accesa meniul.

- 3 - Selectați **Oprire automată**.
- 4 - Apăsați săgețile **▲** (sus) sau **▼** (jos) pentru a regla valoarea. Valoarea **0** dezactivează oprirea automată.
- 5 - Apăsați **◀** (stânga) de mai multe ori, dacă este necesar, pentru a închide meniul.

---

12.6

## Setări generale

---

### Hard disk USB

Pentru a configura și formata un hard disk USB...

- 1 - Apăsați , selectați **Toate setările** și apăsați **OK**.
- 2 - Selectați **Setări generale** și apăsați **➤** (dreapta) pentru a accesa meniul.
- 3 - Selectați **Hard disk USB**.
- 4 - Selectați **Pornire**, apoi urmați instrucțiunile de pe ecran.
- 5 - Apăsați **◀** (stânga) de mai multe ori, dacă este necesar, pentru a închide meniul.

Pentru mai multe informații despre modul de instalare a hard diskului USB, în meniul **Asistență**, selectați **Cuvinte cheie** și căutați **Hard disk USB, instalare** sau **Instalare, hard disk USB**.

---

### Setări tastatură USB

Pentru a instala tastatura USB, porniți televizorul și conectați tastatura USB la una dintre conexiunile **USB** ale televizorului. Când televizorul detectează tastatura pentru prima dată, puteți selecta aspectul dorit al tastaturii și puteți testa selecția. Dacă selectați mai întâi o configurație cu caractere chirilice sau grecești, puteți selecta o a doua configurație cu caractere latine.

Pentru a schimba configurația tastaturii când este selectată deja o configurație...

- 1 - Apăsați , selectați **Toate setările** și apăsați **OK**.
- 2 - Selectați **Setări generale** și apăsați **➤** (dreapta) pentru a accesa meniul.
- 3 - Selectați **Setări tastatură USB** pentru a începe configurarea tastaturii.

---

## Luminozitate logo Philips

Puteți stinge sau regla luminozitatea siglei Philips din partea din față a televizorului.

Pentru a regla sau a dezactiva...

- 1 - Apăsați , selectați **Toate setările** și apăsați **OK**.
- 2 - Selectați **Setări generale** și apăsați pe **➤** (dreapta) pentru a accesa meniul.
- 3 - Selectați **Luminozitate logo Philips** și apăsați pe **➤** (dreapta) pentru a accesa meniul.
- 4 - Selectați **Minim**, **Mediu**, **Maxim** sau **Oprit** pentru a dezactiva luminozitatea logo-ului.
- 5 - Apăsați **◀** (stânga) de mai multe ori, dacă este necesar, pentru a închide meniul.



---

## Acasă sau Magazin

Dacă televizorul se află într-un magazin, îl puteți seta să afișeze un banner promoțional intern. Opțiunea **Stil imagine** este setată automat la **Vivid**. **Oprirea automată** este dezactivată.

Pentru a seta televizorul ca având locația Magazin...

- 1 - Apăsați , selectați **Toate setările** și apăsați **OK**.
- 2 - Selectați **Setări generale** și apăsați **➤** (dreapta) pentru a accesa meniul.
- 3 - Selectați **Locație > Magazin**.
- 4 - Apăsați **◀** (stânga) de mai multe ori, dacă este necesar, pentru a închide meniul.

Dacă folosiți televizorul acasă, setați televizorul ca având locația Acasă.

---

## Configurație pentru magazin

Dacă televizorul este setat la **Magazin**, puteți seta disponibilitatea unei anumite demonstrații care să se deruleze în magazin.

- 1 - Apăsați , selectați **Toate setările** și apăsați **OK**.
- 2 - Selectați **Setări generale** și apăsați **➤** (dreapta) pentru a accesa meniul.
- 3 - Selectați **Configurație pentru magazin** și apăsați **➤** (dreapta) pentru a accesa meniul.
- 4 - Schimbați setările în funcție de preferințe.

5 - Apăsați **◀** (stânga) de mai multe ori, dacă este necesar, pentru a închide meniul.

---

## EasyLink

### EasyLink

Pentru a dezactiva complet EasyLink...

- 1 - Apăsați , selectați **Toate setările** și apăsați **OK**.
- 2 - Selectați **Setări generale** și apăsați **➤** (dreapta) pentru a accesa meniul.
- 3 - Selectați **EasyLink**, apăsați **➤** (dreapta) și selectați **EasyLink** la pasul următor.
- 4 - Selectați **Oprit**.
- 5 - Apăsați **◀** (stânga) de mai multe ori, dacă este necesar, pentru a închide meniul.

---

### Telecomandă cu EasyLink

Pentru deconectarea telecomenzii cu EasyLink...

- 1 - Apăsați , selectați **Toate setările** și apăsați **OK**.
- 2 - Selectați **Setări generale** și apăsați **➤** (dreapta) pentru a accesa meniul.
- 3 - Selectați **EasyLink > Telecomandă cu EasyLink**.
- 4 - Selectați **Oprit**.
- 5 - Apăsați **◀** (stânga) de mai multe ori, dacă este necesar, pentru a închide meniul.

---

## HDMI Ultra HD

Acest televizor poate afișa semnale Ultra HD. Unele dispozitive - conectate cu HDMI - nu recunosc un televizor cu Ultra HD și este posibil să nu funcționeze corect sau să afișeze imagini sau sunet distorsionate. Pentru a evita funcționarea defectuoasă a unui astfel de dispozitiv, puteți seta calitatea semnalului la un nivel pe care dispozitivul îl poate procesa. Dacă dispozitivul nu utilizează semnale Ultra HD, puteți opri Ultra HD pentru această conexiune HDMI.

Setarea **UHD 4:4:4/4:2:2** permite semnale UHD YCbCr 4:4:4 / 4:2:2. Setarea **UHD 4:2:0** permite semnale UHD YCbCr 4:2:0.

Pentru a seta calitatea semnalului...

- 1 - Apăsați , selectați **Toate setările** și apăsați **OK**.
- 2 - Selectați **Setări generale** și apăsați **➤** (dreapta) pentru a accesa meniul.
- 3 - Selectați **HDMI Ultra HD**.
- 4 - Selectați **UHD 4:4:4/4:2:2**, **UHD 4:2:0** sau **UHD oprit**.
- 5 - Apăsați **◀** (stânga) de mai multe ori, dacă este necesar, pentru a închide meniul.

Dacă imaginea și sunetul unui dispozitiv conectat la HDMI 1 sau la HDMI 2 sunt distorsionate, conectați dispozitivul la HDMI 3 sau la HDMI 4 pe acest televizor.

Pentru mai multe informații, în meniul **Asistență**, selectați **Cuvinte cheie și căutați Probleme, HDMI sau Probleme, conexiune HDMI**.

---

## Setări avansate

---

### Ghid TV

Ghid TV primește informații (date) de la furnizori sau de pe Internet. În unele regiuni și pentru unele canale, este posibil ca informațiile pentru Ghidul TV să nu fie disponibile. Televizorul poate colecta informații pentru Ghidul TV pentru canalele instalate pe televizor. Televizorul nu poate colecta informații pentru Ghidul TV de la canale vizionate de la un receptor digital sau de la un decodor.

Televizorul este livrat cu informațiile setate la **De la furnizor**.

Dacă informațiile din Ghidul TV provin de pe Internet, Ghidul TV poate lista și canale analogice alături de canalele digitale. Meniul Ghidului TV mai afișează și un ecran mic în care se poate observa canalul curent.

### De pe Internet

Dacă televizorul este conectat la Internet, puteți seta televizorul să primească informații de pe Internet pentru Ghidul TV.

Pentru setarea informațiilor pentru Ghidul TV...

- 1 - Apăsați , selectați **Toate setările și apăsați OK**.
- 2 - Selectați **Setări generale** și apăsați **➤** (dreapta) pentru a accesa meniul.
- 3 - Selectați **Setări avansate > Ghid TV > De pe Internet**.
- 4 - Apăsați **◀** (stânga) de mai multe ori, dacă este necesar, pentru a închide meniul.

---

### Logo-uri canale

În unele țări, televizorul poate afișa logo-urile canalelor.

Dacă nu doriți ca aceste logo-uri să fie afișate, le puteți dezactiva.

Pentru dezactivarea logo-urilor...

- 1 - Apăsați , selectați **Toate setările și apăsați OK**.
- 2 - Selectați **Setări generale** și apăsați **➤** (dreapta) pentru a accesa meniul.
- 3 - Selectați **Setări avansate > Logouri canale** și apăsați pe **➤** (dreapta) pentru a accesa meniul.

4 - Selectați **Oprit**.

5 - Apăsați **◀** (stânga) de mai multe ori, dacă este necesar, pentru a închide meniul.

---

### HbbTV

În cazul în care canalul TV oferă pagini HbbTV, trebuie mai întâi să activați HbbTV în setările televizorului pentru a vizualiza paginile.

- 1 - Apăsați , selectați **Toate setările și apăsați OK**.
- 2 - Selectați **Setări generale** și apăsați **➤** (dreapta) pentru a accesa meniul.
- 3 - Selectați **Setări avansate > HbbTV**.
- 4 - Selectați **Oprit sau Pornit**.
- 5 - Apăsați **◀** (stânga) de mai multe ori, dacă este necesar, pentru a închide meniul.

Dacă doriți să evitați accesul la paginile HbbTV de pe un anumit canal, puteți bloca numai paginile HbbTV pentru acest canal.

- 1 - Comutați la canalul ale cărui pagini HbbTV doriți să le blocați.
- 2 - Apăsați **+ OPTIONS**, selectați **Preferințe > HbbTV pe acest canal**.
- 3 - Selectați **Oprit**.

---

## Setări fabrică

Puteți readuce televizorul la setările inițiale (setările din fabrică).

Pentru a reveni la setările inițiale...

- 1 - Apăsați , selectați **Toate setările și apăsați OK**.
- 2 - Selectați **Setări generale** și apăsați **➤** (dreapta) pentru a accesa meniul.
- 3 - Selectați **Setări fabrică**.
- 4 - Selectați **OK**.
- 5 - Apăsați **◀** (stânga) de mai multe ori, dacă este necesar, pentru a închide meniul.

---

## Instalare TV

Puteți efectua o reinstalare completă a televizorului. Televizorul este reinstalat complet.

Pentru a efectua o reinstalare completă a televizorului...

- 1 - Apăsați , selectați **Toate setările și apăsați OK**.
- 2 - Selectați **Setări generale** și selectați **Reinstalare televizor**.
- 3 - Urmați instrucțiunile de pe ecran. Instalarea poate dura câteva minute.



## Ceas, regiune și limbă

### Limbă meniu

Pentru a schimba limba meniurilor și a mesajelor de pe televizor...

- 1 - Apăsați **⚙**, selectați **Toate setările** și apăsați **OK**.
- 2 - Selectați **Regiune și limbă** și apăsați **➤** (dreapta) pentru a accesa meniul.
- 3 - Selectați **Limbă > Limbă meniu**.
- 4 - Selectați limba dorită și apăsați **OK**.
- 5 - Apăsați **◀** (stânga) de mai multe ori, dacă este necesar, pentru a închide meniul.

### Preferințe de limbă

#### Setări de limbă audio

Canalele TV digitale pot transmite un program care conține și alte limbi vorbite, în afara limbii originale. Puteți seta o limbă audio preferată principală și una secundară. Dacă sunetul este disponibil într-una dintre aceste limbi, televizorul va comuta la acest tip de audio.

Dacă niciuna dintre limbile audio preferate nu este disponibilă, puteți selecta o altă limbă audio care este disponibilă.

Pentru setarea limbii audio principale sau secundare...

- 1 - Apăsați **⚙**, selectați **Toate setările** și apăsați **OK**.
- 2 - Selectați **Regiune și limbă** și apăsați **➤** (dreapta) pentru a accesa meniul.
- 3 - Selectați **Limbi > Audio - Principal sau Audio - Secundar**.
- 4 - Selectați limba care vă trebuie.
- 5 - Apăsați **◀** (stânga) de mai multe ori, dacă este necesar, pentru a închide meniul.

### Subtitrări

#### Pornire

Pentru a activa subtitrările, apăsați **SUBTITLE**.

Puteți seta subtitrările la **Pornit**, **Oprit** sau **Activ fără sonor**.

Pentru a afișa automat subtitrările când programul difuzat este în altă limbă decât cea setată pentru televizor, selectați **Automat**. De asemenea, cu această setare subtitrările sunt afișate automat când dezactivați sonorul.

### Setări de limbă pentru subtitrări

Canalele digitale pot oferi subtitrări în mai multe limbi pentru un program. Puteți seta o limbă principală și una secundară pentru subtitrări. Dacă sunt disponibile subtitrări într-una din aceste limbi, televizorul le afișează.

Dacă niciuna dintre limbile de subtitluri preferate nu este disponibilă, puteți selecta o altă limbă de subtitluri.

Pentru setarea limbii principale și a limbii secundare a subtitrărilor...

- 1 - Apăsați **⚙**, selectați **Toate setările** și apăsați **OK**.
- 2 - Selectați **Regiune și limbă** și apăsați **➤** (dreapta) pentru a accesa meniul.
- 3 - Selectați **Limbi > Subtitrări - Principal sau Subtitrări - Secundar**.
- 4 - Selectați limba care vă trebuie.
- 5 - Apăsați **◀** (stânga) de mai multe ori, dacă este necesar, pentru a închide meniul.

### Subtitrări de la serviciile Text

Când comutați la un canal analogic, trebuie să activați subtitrările manual pentru fiecare canal.

- 1 - Comutați la un canal și apăsați pe **TEXT** pentru a deschide paginile de Text.
- 2 - Introduceți numărul de pagină pentru subtitrări, de regulă **888**.
- 3 - Apăsați din nou **TEXT** pentru a închide pagina Text.

Dacă selectați **Pornit** în meniul Subtitrări când vizionați acest canal analogic, se afișează subtitrările, dacă sunt disponibile.

### Limbi pentru text/teletext

#### Pagini teletext

Pentru a deschide Text/Teletext, apăsați pe **TEXT**, în timp ce vizionați canale TV.

Pentru a închide Text, apăsați din nou pe **TEXT**.

#### Selectați o pagină teletext

Pentru a selecta o pagină . . .

- 1 - Introduceți numărul paginii, utilizând tastele numerice.
- 2 - Folosiți tastele săgeată pentru a naviga.
- 3 - Apăsați o tastă color pentru a selecta unul dintre subiectele codificate prin culori din partea inferioară a ecranului.

#### Subpagini teletext

Un număr de pagină de teletext poate conține mai

multe subpagini. Numerele subpaginilor sunt afișate pe o bară de lângă numărul paginii principale. Pentru a selecta o subpagina, apăsați **◀** sau **▶**.

### Pagini de Teletext T.O.P.

Unele televiziuni oferă teletext Text. Pentru a deschide T.O.P. Pagini teletext din Teletext, apăsați **+ OPTIONS** și selectați **Prezentare generală T.O.P.**.

### Pagini favorite

Televizorul întocmește o listă a ultimelor 10 Pagini teletext deschise. Acestea pot fi redeschise cu ușurință din coloana de Pagini teletext favorite.

- 1 - În Text, selectați steluța din colțul din stânga sus al ecranului pentru afișarea coloanei de pagini favorite.
- 2 - Apăsați **▼** (jos) sau **▲** (sus) pentru a selecta un număr de pagină și apăsați **OK** pentru a deschide pagina.  
Puteți să ștergeți lista cu opțiunea **Ștergere pagini favorite**.

### Căutare teletext

Puteți selecta un cuvânt și scana Textul pentru a găsi toate secvențele în care apare acest cuvânt.

- 1 - Deschideți o pagină Text și apăsați **OK**.
- 2 - Selectați un cuvânt sau un număr cu ajutorul tastelor săgeată.
- 3 - Apăsați din nou **OK** pentru a trece imediat la următoarea apariție a acestui cuvânt sau număr.
- 4 - Apăsați din nou **OK** pentru a trece la următoarea apariție.
- 5 - Pentru a opri căutarea, apăsați **▲** (sus) până când nu mai este selectat nimic.

### Teletext de la un dispozitiv conectat

Unele dispozitive care recepționează canale TV pot oferi, de asemenea, text. Pentru a deschide funcția Text de la un dispozitiv conectat . . .

- 1 - Apăsați **➡** selectați dispozitivul și apăsați **OK**.
- 2 - În timp ce vizionați un canal pe dispozitiv, apăsați **+ OPTIONS** , selectați **Afișare taste dispozitiv** și selectați tasta **☰** și apăsați **OK**.
- 3 - Apăsați **←** **BACK** pentru a ascunde tastele dispozitivului.
- 4 - Pentru a închide funcția Text, apăsați din nou **←** **BACK**.

### Text digital (numai în Marea Britanie)

Anumiți furnizori de televiziune digitală oferă Text Digital sau televiziune interactivă dedicată pe canalele digitale. Aceasta include Textul normal prin utilizarea tastelor numerice, colorate și cu săgeți pentru selectare și navigare.

Pentru a închide funcția Text digital, apăsați **←** **BACK**.

---

### Opțiuni de teletext

În funcția Text/Teletext, apăsați pe **+OPTIONS** pentru a selecta următoarele...

- **Închegtare pagină**  
Pentru a opri rotirea automată a subpaginilor.
- **Ecran dublu / Ecran complet**  
Pentru a afișa canalul TV și Textul unul lângă celălalt.
- **Prezentare generală T.O.P.**  
Pentru a deschide T.O.P. T.O.P.
- **Mărire**  
Pentru a mări pagina de Text, pentru o lectură mai ușoară.
- **Redare**  
Pentru a afișa informațiile ascunse de pe o pagină.
- **Derulare subpagini**  
Pentru a derula subpaginile atunci când acestea sunt disponibile.
- **Limbă**  
Pentru a comuta grupul de caractere folosit de Text pentru o afișare corectă.
- **Teletext 2.5**  
Pentru a activa funcția Teletext 2.5 pentru mai multe culori și o grafică mai bună.

---

### Configurare teletext

#### Limbă teletext

Unele posturi TV digitale dispun de mai multe limbi teletext disponibile. Pentru a seta limba principală și pe cea secundară pentru teletext . . .

- 1 - Apăsați **⚙️**, selectați **Toate setările** și apăsați **OK**.
- 2 - Selectați **Regiune și limbă** și apăsați **▶** (dreapta) pentru a accesa meniul.
- 3 - Selectați **Limbă > Teletext - Principal** sau **Teletext - Secundar** .
- 4 - Selectați limbile preferate pentru Teletext.
- 5 - Apăsați **◀** (stânga) de mai multe ori, dacă este necesar, pentru a închide meniul.

#### Teletext 2.5

Dacă este disponibil, Teletext 2.5 oferă mai multe culori și grafică mai bună. Teletext 2.5 este activat ca setare standard din fabrică. Pentru a dezactiva Teletext 2.5...

- 1 - Apăsați **TEXT**.
- 2 - Având Text/Teletext deschis pe ecran, apăsați pe **+ OPTIONS**.
- 3 - Selectați **Teletext 2.5 > Oprit**.
- 4 - Apăsați **◀** (stânga) de mai multe ori, dacă este necesar, pentru a închide meniul.

---

## Ceas

---

### Data și ora

---

#### Automat

Setarea standard pentru ceasul televizorului este **Automat**. Informațiile despre oră provin din informațiile UTC (Timp universal coordonat) transmise.

Dacă ora nu este corectă, puteți seta ceasul televizorului la **În funcție de țară**. Pentru unele țări, puteți selecta un anumit fus orar sau seta un decalaj pentru oră. În anumite țări, în cazul unor furnizori de rețea, setarea Ceas este ascunsă, pentru a evita reglarea greșită a acestuia.

Pentru setarea ceasului televizorului...

- 1 - Apăsați **⚙️**, selectați **Toate setările** și apăsați **OK**.
- 2 - Selectați **Regiune și limbă** și selectați **Ceas > Mod automat ceas**.
- 3 - Selectați **Automat** sau **În funcție de țară**.
- 4 - Apăsați **⬅️** (stânga) pentru a vă întoarce cu un pas.

---

#### Manual

Dacă niciuna dintre setările automate nu afișează corect ora, o puteți seta manual.

Totuși, dacă programați înregistrări din Ghidul TV, vă recomandăm să nu schimbați ora și data manual. În anumite țări, în cazul unor furnizori de rețea, setarea Ceas este ascunsă, pentru a evita reglarea greșită a acestuia.

Pentru a seta manual ceasul televizorului (dacă se poate)...

- 1 - Apăsați **⚙️**, selectați **Toate setările** și apăsați **OK**.
- 2 - Selectați **Regiune și limbă** și selectați **Ceas > Mod automat ceas** și apăsați **OK**.
- 3 - Selectați **Manual** și apăsați **OK**.
- 4 - Apăsați **⬅️** (stânga) și selectați **Dată** sau **Timp**.
- 5 - Apăsați **⬆️** (sus) sau **⬇️** (jos) pentru a regla valoarea.
- 6 - Apăsați **⬅️** (stânga) pentru a vă întoarce cu un pas.

---

#### Fus orar

Pentru unele țări, puteți selecta un anumit fus orar sau seta corect ceasul televizorului.

Pentru a seta fusul orar (dacă se poate)...

- 1 - Apăsați **⚙️**, selectați **Toate setările** și apăsați **OK**.

2 - Selectați **Regiune și limbă** și apăsați **➡️** (dreapta) pentru a accesa meniul.

3 - Selectați **Ceas > Fus orar**.

4 - În funcție de țara dvs., puteți selecta un fus orar sau seta un decalaj de timp pentru a corecta ceasul televizorului.

5 - Apăsați **⬅️** (stânga) de mai multe ori, dacă este necesar, pentru a închide meniul.

---

#### Temporizator de standby

Cu funcția **Temporizator standby**, puteți seta televizorul să intre automat în modul standby după o perioadă de timp presetată.

Pentru setarea opțiunii Temporizator standby...

- 1 - Apăsați **⚙️**, selectați **Toate setările** și apăsați **OK**.
- 2 - Selectați **Regiune și limbă** și apăsați **➡️** (dreapta) pentru a accesa meniul.
- 3 - Selectați **Ceas > Temporizator standby**.
- 4 - Cu ajutorul barei cursorului puteți seta o durată de până la 180 de minute, în trepte de câte 5 minute. Dacă setați durata la 0 minute, opțiunea Temporizator standby este dezactivată. Puteți opri oricând televizorul mai devreme sau puteți reseta durata în timpul numărătorii inverse.
- 5 - Apăsați **⬅️** (stânga) de mai multe ori, dacă este necesar, pentru a închide meniul.

---

12.8

## Acces universal

---

### Pornire

Cu opțiunea **Acces universal** activată, televizorul poate fi folosit de persoane hipoacuzice, cu deficiențe de auz, nevăzătoare sau cu deficiențe de vedere.

#### Pornire

Dacă nu ați comutat pe **Acces universal** la instalare, puteți să activați această opțiune din meniul **Acces universal**.

Pentru a activa accesibilitatea...

- 1 - Apăsați **⚙️**, selectați **Toate setările** și apăsați **OK**.
- 2 - Selectați **Acces universal** și apăsați **➡️** (dreapta) pentru a accesa meniul.
- 3 - Selectați **Acces universal** la pasul următor.
- 4 - Selectați **Pornit**.
- 5 - Apăsați **⬅️** (stânga) de mai multe ori, dacă este necesar, pentru a închide meniul.

---

## Deficiențe de auz

Unele canale TV digitale transmit semnal audio special și subtitrări adaptate pentru persoane cu deficiențe de auz. Cu opțiunea **Pentru pers. cu deficiențe de auz** activată, televizorul comută automat la sunetul și la subtitrările adaptate, dacă sunt disponibile. Înainte de a activa opțiunea **Pentru pers. cu deficiențe de auz**, trebuie să activați **Acces universal**.

Pentru activarea opțiunii **Pentru pers. cu deficiențe de auz**...

- 1 - Apăsați , selectați **Toate setările** și apăsați **OK**.
- 2 - Selectați **Acces universal** și apăsați **➤** (dreapta) pentru a accesa meniul.
- 3 - Selectați **Pentru pers. cu deficiențe de auz** și apăsați **➤** (dreapta) pentru a accesa meniul.
- 4 - Selectați **Pornit**.
- 5 - Apăsați **◀** (stânga) de mai multe ori, dacă este necesar, pentru a închide meniul.

---

## Descrierea audio

### Pornire

Canalele TV digitale pot transmite comentarii audio speciale prin care se descrie ce se întâmplă pe ecran.

Pentru a putea seta sunetul și efectele pentru persoanele cu deficiențe de vedere, mai întâi trebuie să activați **Descriere audio**.

De asemenea, înainte de a activa **Descriere audio**, trebuie să activați **Acces universal** în meniul de configurare.

Cu opțiunea **Descriere audio**, conținutul audio normal este completat de comentariul unui narator. Pentru activarea comentariului (dacă este disponibil)...

Pentru a activa **Descrierea audio**...

- 1 - Apăsați , selectați **Toate setările** și apăsați **OK**.
- 2 - Selectați **Acces universal** și apăsați **➤** (dreapta) pentru a accesa meniul.
- 3 - Selectați **Descriere audio** și apăsați **➤** (dreapta) pentru a accesa meniul.
- 4 - Selectați **Descriere audio** cu un pas mai mult.
- 5 - Selectați **Pornit**.
- 6 - Apăsați **◀** (stânga) de mai multe ori, dacă este necesar, pentru a închide meniul.

---

### Volum mixt

Puteți mixa volumul semnalului audio normal cu cel al comentariului audio.

Pentru a mixa volumul...

- 1 - Apăsați , selectați **Toate setările** și apăsați **OK**.
- 2 - Selectați **Acces universal** și apăsați **➤** (dreapta) pentru a accesa meniul.
- 3 - Selectați **Descriere audio** > **Volum mixt**.
- 4 - Apăsați săgețile **▲** (sus) sau **▼** (jos) pentru a regla valoarea.
- 5 - Apăsați **◀** (stânga) de mai multe ori, dacă este necesar, pentru a închide meniul.

---

### Efect audio

Unele comentarii audio pot conține efecte audio suplimentare, precum stereo sau sunete care se estompează treptat.

Pentru a activa **Efecte audio** (dacă sunt disponibile)...

- 1 - Apăsați , selectați **Toate setările** și apăsați **OK**.
- 2 - Selectați **Acces universal** și apăsați **➤** (dreapta) pentru a accesa meniul.
- 3 - Selectați **Descriere audio** > **Efecte audio**.
- 4 - Selectați **Pornit**.
- 5 - Apăsați **◀** (stânga) de mai multe ori, dacă este necesar, pentru a închide meniul.

---

### Vorbire

Comentariul audio poate conține, de asemenea, subtitrări pentru cuvintele rostite.

Pentru activarea acestor subtitluri (dacă sunt disponibile)...

- 1 - Apăsați , selectați **Toate setările** și apăsați **OK**.
- 2 - Selectați **Acces universal** și apăsați **➤** (dreapta) pentru a accesa meniul.
- 3 - Selectați **Descriere audio** > **Vorbire**.
- 4 - Selectați **Descriere** sau **Subtitrare**.
- 5 - Apăsați **◀** (stânga) de mai multe ori, dacă este necesar, pentru a închide meniul.

---

12.9

## Blocare pentru copii

---

### Control parental

Pentru a seta o vârstă minimă pentru urmărirea programelor cu limită de vârstă...

- 1 - Apăsați , selectați **Toate setările** și apăsați **OK**.
- 2 - Selectați **Blocaj copii** și apăsați **➤** (dreapta) pentru a accesa meniul.

3 - Selectați **Control parental** și selectați una dintre vârstele din listă.

4 - Apăsați **<** (stânga) de mai multe ori, dacă este necesar, pentru a închide meniul.

---

## Blocare aplicație

Pentru mai multe informații, în meniul **Asistență**, selectați **Cuvinte cheie** și căutați **Blocare aplicație** pentru mai multe informații.

---

## Instalare cod/Schimbare cod

Codul PIN pentru funcția Blocaj copii se folosește pentru blocarea sau deblocarea canalelor sau a programelor.

Pentru setarea codului de blocare sau pentru schimbarea codului curent...

1 - Apăsați **⚙**, selectați **Toate setările** și apăsați **OK**.

2 - Selectați **Blocaj copii** și apăsați **>** (dreapta) pentru a accesa meniul.

3 - Selectați **Instalare cod sau Schimbare cod**.

4 - Introduceți orice cod din 4 cifre. Dacă este setat deja un cod, introduceți codul curent de blocare pentru copii, apoi introduceți codul nou de două ori.

5 - Apăsați **<** (stânga) de mai multe ori, dacă este necesar, pentru a închide meniul.

Noul cod este setat.

### Ați uitat codul PIN pentru funcția Blocaj copii?

Dacă ați uitat codul PIN, puteți suprascrie codul curent și puteți introduce un cod nou.

1 - Apăsați **⚙**, selectați **Toate setările** și apăsați **OK**.

2 - Selectați **Blocaj copii** și apăsați **>** (dreapta) pentru a accesa meniul.

3 - Selectați **Schimbare cod**.

4 - Introduceți codul de suprascriere **8888**.

5 - Acum introduceți un cod PIN nou pentru funcția Blocaj copii și reintroduceți-l pentru a-l confirma.

6 - Apăsați **<** (stânga) de mai multe ori, dacă este necesar, pentru a închide meniul.

Noul cod este setat.





# Clipuri video, fotografii și muzică

## De pe o conexiune USB

Puteți să vizualizați fotografii sau să redați muzică și clipuri video de pe o unitate flash USB sau de pe un hard disk USB conectat.

Cu televizorul pornit, conectați o unitate flash USB sau un hard disk USB la unul dintre porturile USB. Televizorul detectează dispozitivul și afișează fișierele media.

Dacă lista fișierelor nu apare automat...

- 1 - Apăsați  SOURCES, selectați  USB și apăsați OK.
- 2 - Selectați  Dispozitive USB și apăsați  (dreapta) pentru a răsfoi fișierele din structura de foldere pe care ați organizat-o pe unitate.
- 3 - Pentru a opri redarea clipurilor video, a fotografiilor și a muzicii, apăsați  EXIT.

### Avertisment

Dacă încercați să întrerupeți sau să înregistrați un program cu un hard disk USB conectat, vi se va solicita să formatați hard disk-ul USB. Prin formatare se vor șterge toate fișierele curente de pe hard disk-ul USB.

## De pe un calculator sau de pe un dispozitiv de stocare conectat la rețea



Puteți vizualiza fotografiile sau puteți reda muzica și clipurile video de pe un calculator sau de pe un dispozitiv NAS (Network Attached Storage - dispozitiv de stocare atașat la rețea) din rețeaua de domiciliu.

Televizorul și calculatorul sau dispozitivul de stocare conectat la rețea trebuie să fie în aceeași rețea de domiciliu. Pe calculator sau pe dispozitivul de stocare conectat la rețea trebuie să instalați un software pentru servere media. Serverul media trebuie să fie setat să permită vizualizarea fișierelor și de pe televizor. Televizorul afișează fișierele și folderele așa cum sunt organizate de serverul media sau așa cum sunt structurate pe calculator sau pe dispozitivul de stocare conectat la rețea.

Televizorul nu acceptă subtitrare pe fluxuri video de la un calculator sau NAS.

Dacă serverul media acceptă căutare de fișiere, este disponibil un câmp de căutare.





Pentru a răsfoi și reda fișierele pe computerul dvs...

- 1 - Apăsați  SOURCES, selectați  Rețea și apăsați OK.
- 2 - După conectarea unui dispozitiv SimplyShare, elementul Dispozitive SimplyShare va fi înlocuit de numele dispozitivului conectat.
- 3 - Puteți răsfoi și reda fișierele dvs.
- 4 - Pentru a opri redarea clipurilor video, a fotografiilor și a muzicii, apăsați  EXIT.

## Dintr-un serviciu de stocare în cloud

Puteți vizualiza fotografii sau reda muzica și clipurile video pe care le-ați încărcat într-un serviciu de stocare în cloud online\*.





Cu  aplicația Cloud Explorer vă puteți conecta la servicii de găzduire în cloud. Vă puteți folosi numele de utilizator și parola pentru conectare.

- 1 - Apăsați  HOME.
- 2 - Derulați în jos și selectați  Aplicații >  Cloud Explorer și apăsați OK.
- 3 - Selectați serviciul de găzduire de care aveți nevoie.
- 4 - Conectați-vă la serviciul de găzduire cu numele de utilizator și parola.
- 5 - Selectați fotografia sau clipul video pe care doriți să-l redați și apăsați pe OK.
- 6 - Apăsați  (stânga) pentru a vă întoarce cu un pas sau apăsați  BACK pentru a închide meniul.



\* Un serviciu de stocare precum Dropbox™.

## Meniul Programe favorite, Cele mai populare, Ultimele redate

Vizualizarea fișierelor favorite

- 1 - Apăsați  SOURCES, selectați  USB și apăsați OK.
- 2 - Selectați  Dispozitive USB și selectați  Programe favorite.
- 3 - Puteți vizualiza toate fișierele favorite din listă.

Vizualizarea fișierelor celor mai populare

- 1 - Apăsați  SOURCES, selectați  USB și apăsați OK.

2 - Selectați Dispozitive USB și selectați Cele mai populare.

3 - Apăsați OK pentru a vizualiza fișierele din listă sau apăsați OPTIONS pentru a șterge lista cu cele mai populare fișiere.

#### Vizualizarea ultimelor fișiere redade

1 - Apăsați SOURCES, selectați USB și apăsați OK.

2 - Selectați Dispozitive USB și selectați Ultimele redade.

3 - Apăsați OK pentru a vizualiza fișierele din listă sau apăsați OPTIONS pentru a șterge lista ultimelor fișiere redade.

13.5

## Redarea clipurilor video

### Bara de control

Pentru a afișa sau a ascunde bara de control în timpul redării unui clip video, apăsați INFO\*.



1 - Bara de progres

2 - Bara de control al redării

- Accesați clipul video anterior dintr-un folder

- Accesați clipul video următor dintr-un folder

Derulați înapoi

Derulați rapid înainte

Întrerupeți redarea

3 - Marcare ca favorite

4 - Redați toate clipurile video

5 - Subtitrare: comutați între opțiunile Subtitrare pornită, Subtitrare oprită sau Activ fără sonor.

6 - Limbă subtitrări: selectați o limbă pentru subtitrări

7 - Limbă audio: selectați o limbă audio

8 - Redare aleatorie: redați fișierele în ordine aleatorie

9 - Repetare: redă toate clipurile video din acest folder o dată sau continuu

\* Dacă tasta INFO este disponibilă pe telecomandă

13.6

## Vizualizarea fotografiilor

### Bara de control

Pentru a afișa sau a ascunde bara de control în timpul redării unei diaporame, apăsați INFO\*.

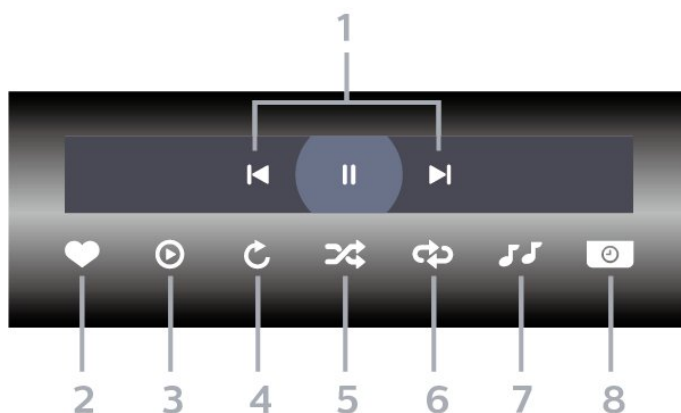

1 - Bara de control al redării

- Accesați fotografia anterioară dintr-un folder

- Accesați fotografia următoare dintr-un folder

Întrerupeți redarea diaporamei

2 - Marcare ca favorite

3 - Începeți o diaporamă

4 - Rotiți fotografia

5 - Redare aleatorie: redați fișierele în ordine aleatorie

6 - Repetare: redă toate fotografiile din acest folder o dată sau continuu

7 - Opriți muzica redată în fundal

8 - Setați viteza de redare a diaporamei

\* Dacă tasta INFO este disponibilă pe telecomandă

13.7

## Redarea muzicii

### Bara de control

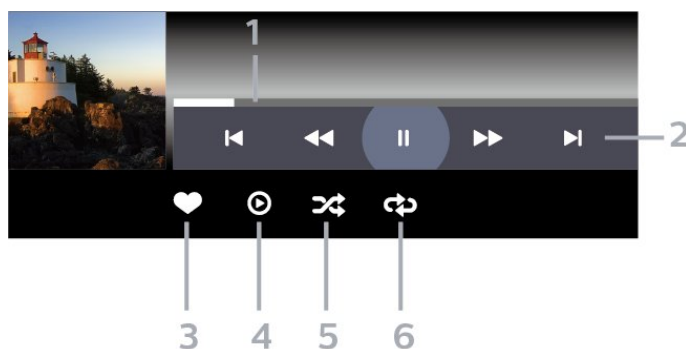

1 - Bara de progres

2 - Bara de control al redării

- Accesați melodia anterioară dintr-un folder

- ►: Accesați melodia următoare dintr-un folder
- ◄◄: Derulați înapoi
- : Derulați rapid înainte
- ⏏: Întrerupeți redarea

3 - Marcare ca favorite

4 - Redați toate melodiile

5 - Redare aleatorie: redați fișierele în ordine aleatorie

6 - Repetare: redați toate melodiile din acest folder o dată sau continuu



# Ghid TV

## 14.1

### De ce aveți nevoie?

Cu ajutorul Ghidului TV, puteți vizualiza o listă a programelor TV curente și a celor programate de pe canalele dvs. În funcție de proveniența informațiilor (datelor) din Ghidul TV, sunt afișate canalele analogice și cele digitale sau numai canalele digitale. Nu toate canalele oferă informații pentru Ghidul TV.

Televizorul poate colecta informații pentru Ghidul TV pentru canalele instalate pe televizor. Televizorul nu poate colecta informații pentru Ghidul TV pentru canale vizionate de la un receptor digital sau de la un decodor.

## 14.2

### Datele din Ghid TV

Ghid TV primește informații (date) de la furnizori sau de pe Internet. În unele regiuni și pentru unele canale, este posibil ca informațiile pentru Ghidul TV să nu fie disponibile. Televizorul poate colecta informații pentru Ghidul TV pentru canalele instalate pe televizor. Televizorul nu poate colecta informații pentru Ghidul TV de la canale vizionate de la un receptor digital sau de la un decodor.

Televizorul este livrat cu informațiile setate la **De la furnizor**.

Dacă informațiile din Ghidul TV provin de pe Internet, Ghidul TV poate lista și canale analogice alături de canalele digitale. Meniul Ghidului TV mai afișează și un ecran mic în care se poate observa canalul curent.

#### De pe Internet

Dacă televizorul este conectat la Internet, puteți seta televizorul să primească informații de pe Internet pentru Ghidul TV.

Pentru setarea informațiilor pentru Ghidul TV...

- 1 - Apăsați , selectați **Toate setările** și apăsați **OK**.
- 2 - Selectați **Setări generale** și apăsați **➤** (dreapta) pentru a accesa meniul.
- 3 - Selectați **Setări avansate** > **Ghid TV** > **De pe Internet** și apăsați **OK**.
- 4 - Apăsați **◀** (stânga) de mai multe ori, dacă este necesar, pentru a închide meniul.

#### Înregistrări lipsă

Este posibil ca atunci când unele înregistrări par să fi dispărut din lista de înregistrări, informațiile (datele) din Ghidul TV să se fi modificat. Înregistrările

efectuate cu ajutorul setării **De la furnizor** devin invizibile în listă dacă modificați setarea și alegeți opțiunea **De pe Internet** sau invers. Este posibil ca televizorul să fi comutat automat la opțiunea **De pe Internet**.

Pentru a face înregistrările disponibile în lista de înregistrări, treceți la setarea care era selectată atunci când au fost efectuate înregistrările.

## 14.3

### Utilizarea ghidului TV

#### Deschiderea ghidului TV

Pentru a deschide Ghidul TV, apăsați pe  **TV GUIDE**. Ghidul TV afișează canalele tunerului selectat.

Apăsați  **TV GUIDE** din nou pentru a închide.

Prima dată când deschideți Ghidul TV, televizorul scanează toate canalele TV pentru a găsi informații despre programe. Aceasta poate dura câteva minute. Datele Ghidului TV sunt memorate în televizor.

#### Reglarea unui program

Din Ghid TV, puteți regla cu precizie un program curent.

Pentru a comuta la program (canal), selectați programul și apăsați **OK**.

#### Vizualizare detalii program

Pentru afișarea detaliilor programului selectat...

- 1 - Apăsați **+** **OPTIONS**, și selectați **Preferințe**.
- 2 - Selectați **Informații despre canal** și apăsați **OK**.
- 3 - Apăsați **←** **BACK** pentru a închide.

#### Schimbare zi

Ghidul TV poate afișa programele planificate pentru zilele următoare (cu maximum 8 zile în avans).

- 1 - Apăsați  **TV GUIDE**.
- 2 - Selectați **Acum** și apăsați **OK**.
- 3 - Selectați ziua de care aveți nevoie.

#### Setarea unui memento

Puteți seta un memento pentru un program. La începutul programului, veți fi anunțat printr-un mesaj. Puteți comuta pe acest canal imediat.

În Ghidul TV, un program cu un memento este marcat cu un  (ceas).

Pentru a seta un memento...

- 1 - Apăsați  TV GUIDE și selectați un program ce urmează să fie difuzat.
- 2 - Apăsați **+** OPTIONS.
- 3 - Selectați **Setare memento** și apăsați **OK**.
- 4 - Apăsați **←** BACK pentru a închide meniul.

Pentru a șterge un memento...



- 1 - Apăsați  TV GUIDE și selectați un program cu memento.
- 2 - Apăsați **+** OPTIONS.
- 3 - Selectați **Ștergere memento** și apăsați **OK**.
- 4 - Apăsați **←** BACK pentru a închide meniul.

---

## Căutare după gen

Dacă aceste informații sunt disponibile, puteți căuta programele planificate după gen, precum filme, emisiuni sportive etc.

Pentru a căuta programele după gen...

- 1 - Apăsați  TV GUIDE.
- 2 - Utilizați tastele de navigare pentru a selecta  în centru și apăsați **OK**.
- 3 - Selectați **Căutare după gen** și apăsați **OK**.
- 4 - Selectați genul dorit și apăsați **OK**. Va apărea o listă cu programele găsite.
- 5 - Apăsați **←** BACK pentru a închide meniul.

---

## Setarea unei înregistrări

Puteți seta o înregistrare în Ghidul TV\*.

În Ghidul TV, un program setat pentru a fi înregistrat este marcat cu  .

Pentru a înregistra un program...

- 1 - Apăsați pe  TV GUIDE și selectați un program viitor sau care este în desfășurare.
- 2 - Apăsați **+** OPTIONS, selectați **Înregistrare**.
- 3 - Apăsați **←** BACK pentru a închide meniul.

\* Consultați capitolul **Pause TV și înregistrări** pentru mai multe informații.

# Înregistrare și Pauză TV

## Înregistrare

### De ce aveți nevoie?

Puteți înregistra o transmisie TV digitală și o puteți viziona mai târziu.

Pentru înregistrarea unui program TV trebuie...

- conectați un hard disk USB formatat pe acest televizor
- să aveți canale TV digitale instalate pe acest televizor
- să primiți informații despre canal pentru Ghidul TV de pe ecran
- să setați corect ora televizorului. Dacă resetați manual ceasul televizorului, este posibil ca înregistrările să nu se realizeze.

Nu puteți înregistra atunci când folosiți Pauză TV.

Din punctul de vedere al aplicării legislației privind drepturile de autor, unii furnizori DVB pot să aplice diferite restricții prin intermediul tehnologiei DRM (Digital Right Management - Gestionarea drepturilor digitale). În cazul difuzării canalelor protejate, înregistrarea, validitatea înregistrării sau numărul de vizionări pot fi restricționate. Înregistrarea poate fi complet interzisă. În cazul în care încercați să înregistrați o transmisie protejată sau să redați o înregistrare expirată, poate apărea un mesaj de eroare.

#### Notă:

Funcția de înregistrare este disponibilă numai pentru transmisiile TV digitale. Nu puteți să înregistrați conținut de pe dispozitive externe (de ex., HDMI).

## Înregistrarea unui program

### Înregistrați acum

Pentru a înregistra un program pe care îl vizionați chiar în acel moment, apăsați pe **●** (Înregistrare) de pe telecomandă. Înregistrarea începe imediat.

Pentru a opri înregistrarea, apăsați pe **■** (Oprire).

Când sunt disponibile datele pentru Ghidul TV, programul pe care îl urmăriți va fi înregistrat din momentul în care apăsați tasta de înregistrare, până când programul se încheie. Dacă nu sunt disponibile date pentru Ghidul TV, înregistrarea durează numai

30 de minute. Puteți modifica ora de încheiere a înregistrării în lista de Înregistrări.

### Programare înregistrare

Puteți programa înregistrarea unui program ce urmează să fie difuzat în ziua curentă sau la câteva zile după ziua curentă (într-un interval maxim de 8 zile). Televizorul va utiliza date din Ghidul TV pentru a începe și încheia înregistrarea.

Pentru a înregistra un program...

- 1 - Apăsați **≡** TV GUIDE.
- 2 - Utilizați tastele de navigare pentru a selecta **Acum** și apăsați **OK**.
- 3 - Selectați **Acum**, **Mai târziu**, **Mâine** sau ziua de care aveți nevoie și apăsați **OK** sau **←** BACK pentru a închide meniul.
- 4 - Selectați programul pe care doriți să-l înregistrați, apăsați **+** OPTIONS, selectați **●** Înregistrare și apăsați **OK**. Programul este programat pentru înregistrare. Când se programează înregistrări suprapuse, se afișează automat un avertisment. Dacă intenționați să înregistrați un program în absența dvs., amintiți-vă să lăsați televizorul în standby și hard disk-ul USB pornit.
- 5 - Apăsați **←** BACK pentru a închide meniul.

### Conflicte de înregistrări

Când două înregistrări programate se suprapun în timp, există un conflict de înregistrări. Pentru a rezolva un conflict de înregistrări, puteți ajusta timpul de pornire și ora finală ale uneia sau al ambelor înregistrări programate.

Pentru a ajusta timpul de pornire sau ora finală ale unei înregistrări programate...







- 1 - Apăsați **➤** SOURCES și selectați **●** Înregistrări.
- 2 - În partea de sus a ecranului, selectați **⌚** Programat și apăsați **OK**.
- 3 - În lista înregistrărilor și a memento-urilor programate, selectați **Înregistrări** și apăsați **OK** pentru a vizualiza numai înregistrările programate.
- 4 - Selectați înregistrarea programată care este în conflict cu o altă înregistrare programată și apăsați **+** OPTIONS.
- 5 - Selectați **Reglare oră** și apăsați **OK**.
- 6 - Selectați timpul de pornire sau ora finală și modificați timpul cu tastele **▲** (sus) sau **▼** (jos). Selectați **Aplică** și apăsați pe **OK**.
- 7 - Apăsați **←** BACK pentru a închide meniul.

---

## Marjă de final automată

Puteți seta marja de timp pe care televizorul o va adăuga automat la finalul fiecărei înregistrări programate.

Pentru a seta marja de final automată...







- 1 - Apăsați  SOURCES și selectați  Înregistrări.
- 2 - Utilizați tastele de navigare pentru a selecta  în colțul din dreapta sus și apăsați OK.
- 3 - Selectați Marjă de final automată și apăsați OK.
- 4 - Apăsați  (sus) sau  (jos) și apăsați OK pentru a seta marja de timp adăugată automat la o înregistrare. Puteți adăuga până la 45 de minute la o înregistrare.
- 5 - Apăsați  BACK pentru a închide meniul.

---

## Înregistrare manuală

Puteți programa o înregistrare care nu este legată de un program TV. Setati tipul de tuner, canalul și timpul de început și de sfârșit dvs. înșivă.

Pentru a programa o înregistrare manual...









- 1 - Apăsați  SOURCES și selectați  Înregistrări.
- 2 - În partea de sus a ecranului, selectați  Programat .
- 3 - Utilizați tastele de navigare pentru a selecta  în colțul din dreapta sus și apăsați OK.
- 4 - Selectați Programare și apăsați pe OK.
- 5 - Selectați tunerul de unde doriți să înregistrați și apăsați OK.
- 6 - Selectați canalul de unde înregistrați și apăsați OK.
- 7 - Selectați ziua înregistrării și apăsați OK.
- 8 - Setati timpul de pornire și ora finală a înregistrării. Selectați un buton și utilizați tastele  (sus) sau  (jos) pentru a seta orele și minutele.
- 9 - Selectați Programare și apăsați OK pentru a programa înregistrarea manuală.

Înregistrarea va apărea în lista înregistrărilor și a memento-urilor programate.

---

## Vizionarea unei înregistrări





Pentru vizionarea unei înregistrări...

- 1 - Apăsați  SOURCES și selectați  Înregistrări.
- 2 - În lista înregistrărilor, selectați înregistrarea de care aveți nevoie și apăsați OK pentru a începe vizionarea.
- 3 - Puteți utiliza tastele  (pauză),  (redare),  (derulare rapidă înapoi),  (derulare rapidă înainte) sau  (oprire).
- 4 - Pentru a comuta înapoi la vizionare TV, apăsați  IEȘIRE.

---

## Eliminați sau redenumiți o înregistrare

Pentru a elimina sau a redenumi o înregistrare...

- 1 - Apăsați  SOURCES și selectați  Înregistrări.
- 2 - În lista de înregistrări, selectați înregistrarea dorită și apăsați  INFO /  OPTIONS .
- 3 - Puteți selecta Redenumire pentru a schimba numele înregistrării sau puteți alege Eliminare pentru a elimina această înregistrare.
- 4 - Pentru a comuta înapoi la vizionare TV, apăsați  IEȘIRE.

---

15.2

## Pauză TV

---

### De ce aveți nevoie?

Puteți întrerupe o transmisie TV digitală pentru a relua vizionarea puțin mai târziu.

Pentru întreruperea unui program TV trebuie...

- conectați un hard disk USB formatat pe acest televizor
- să aveți canale TV digitale instalate pe acest televizor
- să primiți informații despre canal pentru Ghidul TV de pe ecran

Cu hard disk-ul USB conectat și formatat, televizorul memorează continuu transmisia TV la care vă uitați. Când schimbați canalul, transmisia ultimului canal se șterge. Transmisia se șterge și atunci când treceți televizorul în standby.



Nu puteți folosi Pauză TV în timp ce înregistrați.



Pentru mai multe informații, în meniul Asistență, selectați Cuvinte cheie și căutați Hard disk USB, instalare sau Instalare, hard disk USB .

---

### Întreruperea unui program

Pentru a întrerupe sau a relua o transmisie...

- Pentru a întrerupe o transmisie, apăsați pe  (Pauză).
- Pentru a relua vizionarea, apăsați pe  (Redare).

Având bara de progres pe ecran, apăsați pe  (Derulare înapoi) sau apăsați pe  (Derulare înainte) pentru a selecta punctul din care doriți să începeți vizionarea transmisiei întrerupte. Apăsați aceste taste de mai multe ori, pentru a schimba viteza.

Puteți întrerupe o transmisie pentru un interval maxim de 90 de minute.

Pentru a reveni la transmisia TV live, apăsați pe  (Oprire).

---

## Reluare

Pentru că televizorul memorează transmisia la care vă uitați, puteți reda din nou transmisia pentru câteva secunde.

Pentru repetarea redării transmisiei curente...

1 - Apăsați pe **||** (Pauză)

2 - Apăsați **◀◀** (Derulare rapidă înapoi). Puteți apăsa **◀◀** de mai multe ori pentru a selecta momentul de unde doriți să începeți vizualizarea transmisiunii întrerupte. Apăsați aceste taste de mai multe ori, pentru a schimba viteza. La un moment dat veți ajunge la începutul stocării transmisiunii sau la intervalul de timp maxim.

3 - Apăsați **▶** (Redare) pentru a viziona transmisiunea din nou.

4 - Apăsați **■** (Oprire) pentru a viziona transmisiunea live.

# Smartphone-uri și tablete

16.1

## Aplicația Philips TV Remote

Noua Philips TV Remote App de pe smartphone-ul sau tableta dvs. este noul dvs. prieten TV.

Cu TV Remote App, stăpâniți mediile de stocare din jurul dvs. Trimiteți fotografii, melodii sau clipuri video pe ecranul mare al televizorului sau vizionați orice canal TV în direct pe tabletă sau pe telefon. Căutați ceea ce doriți să vizionați în Ghidul TV și vizionați pe telefon sau televizor. Cu TV Remote App vă puteți folosi telefonul ca telecomandă.

Descărcați acum Aplicația Philips TV Remote din magazinul de aplicații preferat.

Philips TV Remote App este disponibilă pentru iOS și Android și este gratuită.

16.2

## Google Cast

### De ce aveți nevoie?

Dacă o aplicație de pe dispozitivul dvs. mobil are Google Cast, puteți transfera aplicația pe acest televizor. Pe aplicația mobilă, căutați pictograma Google Cast. Vă puteți folosi dispozitivul mobil pentru a controla ce este la televizor. Google Cast funcționează cu Android și iOS.

Dispozitivul dvs. mobil trebuie să fie conectat la aceeași rețea Wi-Fi de domiciliu ca și televizorul dvs.

### Aplicații cu Google Cast

Noi aplicații Google Cast devin disponibile în fiecare zi. O puteți deja încerca cu YouTube, Chrome, Netflix, Photowall ... sau Big Web Quiz pentru Chromecast. Consultați și [google.com/cast](http://google.com/cast)

Unele produse și caracteristici Google Play nu sunt disponibile în toate țările.

Găsiți mai multe informații pe [support.google.com/androidtv](http://support.google.com/androidtv)

## Transfer pe televizor

Pentru a transfera o aplicație pe ecranul televizorului...

- 1 - Pe smartphone-ul sau tableta dvs., deschideți o aplicație care acceptă Google Cast.
- 2 - Atingeți pictograma Google Cast.
- 3 - Selectați televizorul pe care doriți să transferați.
- 4 - Apăsăți butonul de redare pe smartphone sau tabletă. Ceea ce ați selectat trebuie să înceapă să fie redat pe televizor.

16.3

## Airplay

Pentru a adăuga funcționalitatea AirPlay televizorului dvs. Android, puteți descărca și instala una dintre cele câteva aplicații Android care fac exact acest lucru. Puteți găsi mai multe dintre aceste aplicații în **Magazinul Google Play™**.

16.4

## MHL

Acest televizor este compatibil cu MHL™.

Dacă și dispozitivul dvs. mobil este compatibil cu MHL, vă puteți conecta dispozitivul mobil cu un cablu MHL la TV. Cu cablul MHL conectat, puteți partaja conținutul dispozitivului dvs. mobil pe ecranul televizorului. În același timp, dispozitivul dvs. mobil își încarcă bateria. Conexiunea MHL este ideală pentru a viziona filme sau a juca jocuri de pe dispozitivul dvs. mobil pe televizor pentru o perioadă mai lungă de timp.

### Încărcare

Cu cablul MHL conectat, dispozitivul dvs. se va încărca în timp ce televizorul este pornit (nu în standby).

### Cablul MHL

Aveți nevoie de un cablu MHL pasiv (HDMI la Micro USB) pentru a vă conecta dispozitivul mobil la televizor. Este posibil să aveți nevoie de un adaptor suplimentar pentru a vă conecta la dispozitivul dvs. mobil. Pentru a conecta cablul MHL la televizor, utilizați conexiunea HDMI 4 MHL.



MHL, Mobile High-Definition Link și sigla MHL sunt mărci comerciale sau mărci înregistrate ale MHL, LLC.

---

# Jocuri

---

## 17.1

### De ce aveți nevoie?

Pe acest televizor, puteți juca jocuri...

- din aplicațiile din meniul Acasă
- din **Magazinul Google Play™** din meniul Acasă
- de pe o consolă de jocuri conectată

Aplicațiile de jocuri trebuie descărcate și instalate pe televizor înainte de a le putea juca. Unele jocuri necesită un gamepad pentru a fi jucate.

Pentru a instala aplicații de jocuri, televizorul trebuie să fie conectat la internet. Trebuie să acceptați Condițiile de utilizare pentru a utiliza aplicații. Trebuie să vă conectați la un cont Google pentru a folosi aplicațiile Google Play și **Magazinul Google Play™**.

---



## 17.2

### Redare joc

---

#### De pe o Consolă de jocuri

Pentru a începe un joc de pe o consolă de jocuri...

- 1 - Porniți consola de jocuri.
- 2 - Apăsați  **SOURCES** și selectați o consolă de jocuri sau numele conexiunii.
- 3 - Începeți jocul.
- 4 - Apăsați  **BACK** de mai multe ori sau apăsați  **EXIT** sau opriți aplicația cu butonul său de ieșire/oprire dedicat.

Pentru mai multe informații, în meniul **Asistență**, selectați **Cuvinte cheie** și căutați **Consolă de jocuri, conectare**.

# Ambilight



## Stil Ambilight

### Urmați Video

Puteți seta Ambilight să urmeze dinamica video sau audio a unui program TV. Alternativ, puteți seta Ambilight să afișeze un stil de culori presetat sau puteți să dezactivați Ambilight.

Dacă selectați **Urmați Video**, puteți selecta unul dintre stilurile care urmează dinamica imaginii de pe ecranul TV.

Pentru setarea stilului Ambilight...

- 1 - Apăsați  **AMBILIGHT**.
- 2 - Selectați **Urmați Video**.
- 3 - Selectați stilul dorit.
- 4 - Apăsați  (stânga) pentru a vă întoarce cu un pas sau apăsați  **BACK** pentru a închide meniul.

Stilurile **Urmați Video** disponibile sunt...



- **Standard** - Ideal pentru vizionarea zi de zi la televizor
- **Natural** - Se adaptează la imagine sau sunet cu maximum de fidelitate
- **Captivant** - Ideal pentru filmele de acțiune
- **Vivid** - Ideal pentru vizionare în timpul zilei
- **Joc** - Ideal pentru jocuri
- **Confort** - Ideal pentru o seară liniștită
- **Relaxare** - Ideal pentru o senzație de relaxare

### Urmați Audio

Puteți seta Ambilight să urmeze dinamica video sau audio a unui program TV. Alternativ, puteți seta Ambilight să afișeze un stil de culori presetat sau puteți să dezactivați Ambilight.

Dacă selectați **Urmați Audio**, puteți selecta unul dintre stilurile care urmează dinamica sunetului.

Pentru setarea stilului Ambilight...

- 1 - Apăsați  **AMBILIGHT**.
- 2 - Selectați **Urmați Audio**.
- 3 - Selectați stilul dorit.
- 4 - Apăsați  (stânga) pentru a vă întoarce cu un pas sau apăsați  **BACK** pentru a închide meniul.

Stilurile **Urmați Audio** disponibile sunt...

- **Lumina** - Combină dinamica audio cu culori video
- **Colorat** - Bazat pe dinamica audio
- **Retro** - Bazat pe dinamica audio
- **Spectru** - Bazat pe dinamica audio



- **Scanner** - Bazat pe dinamica audio
- **Ritm** - Bazat pe dinamica audio
- **Petrecere** - O combinație între toate stilurile Urmați Audio, unul după celălalt

### Urmați Culoare

Puteți seta Ambilight să urmeze dinamica video sau audio a unui program TV. Alternativ, puteți seta Ambilight să afișeze un stil de culori presetat sau puteți să dezactivați Ambilight.

Dacă selectați **Urmați Culoare**, puteți selecta unul dintre stilurile de culoare presetate.

Pentru setarea stilului Ambilight...

- 1 - Apăsați  **AMBILIGHT**.
- 2 - Selectați **Urmați Culoare**.
- 3 - Selectați stilul dorit.
- 4 - Apăsați  (stânga) pentru a vă întoarce cu un pas sau apăsați  **BACK** pentru a închide meniul.



Stilurile **Urmați Culoare** disponibile sunt...

- **Lavă fierbinte** - Variații de roșu
- **Apă adâncă** - Variații de albastru
- **Natură proaspătă** - Variații de verde
- **ISF Alb cald** - Culoare statică
- **Alb rece** - Culoare statică

### Urmați App



Această funcție este disponibilă atunci când controlați Ambilight printr-o aplicație.

Pentru setarea stilului Ambilight...

- 1 - Apăsați  **AMBILIGHT**.
- 2 - Selectați **Urmați App**.
- 3 - Urmați instrucțiunile de pe ecran.
- 4 - Apăsați  (stânga) pentru a vă întoarce cu un pas sau apăsați  **BACK** pentru a închide meniul.

## Ambilight oprit

Pentru a opri Ambilight...

- 1 - Apăsați  **AMBILIGHT**.
- 2 - Selectați **Oprit**.
- 3 - Apăsați  (stânga) pentru a vă întoarce cu un pas sau apăsați  **BACK** pentru a închide meniul.



---

## Setările Ambilight

Pentru mai multe informații, în meniul **Asistență**, selectați **Cuvinte cheie și căutați Ambilight**, **Setări** pentru mai multe informații.

---

## Modul Lounge Light

Modul Lounge Light de pe televizor vă permite să porniți Ambilight când televizorul este în standby. Astfel, vă puteți ilumina camera cu Ambilight.

Dacă doriți să porniți Ambilight Lounge Light după comutarea televizorului în standby, urmați pașii de mai jos:

- 1 - Apăsați  **AMBILIGHT**.
- 2 - După ce ați apăsător pe , va porni Ambilight Lounge Light.
- 3 - Apăsați din nou pe  **AMBILIGHT** dacă doriți să comutați la un alt efect de lumină.
- 4 - Pentru a opri Ambilight Light Lounge, apăsați pe  **AMBILIGHT** până când luminile se sting. Este posibil să fie necesar să apăsați pe  **AMBILIGHT** de câteva ori.

# Primele selecții

19.1

## Despre primele selecții

Prin  Primele selecții televizorul dvs. vă recomandă...



- programe TV curente în  **Nou la TV**
- cele mai noi filme de închiriat în  **Video la cerere**
- servicii TV online (Catch Up TV) în  **TV on Demand**

Pentru a beneficia de Primele selecții conectați televizorul la Internet. Asigurați-vă că sunteți de acord cu Termenii de utilizare. Informațiile și serviciile Primele selecții sunt disponibile numai în anumite țări.

### Condiții de utilizare

Pentru a permite televizorului să facă aceste recomandări, trebuie să fiți de acord cu Termenii de utilizare. Pentru a obține recomandări personalizate pe baza obiceiurilor dvs. de vizionare, asigurați-vă că ați bifat caseta **Oferirea de recomandări personalizate de vizionare**.

Pentru a deschide Condițiile de utilizare...

- 1 - Apăsați  **TOP PICKS**.
- 2 - Utilizați tastele de navigare pentru a selecta  în colțul din dreapta sus, selectați **Condiții de utilizare** și apăsați **OK**.

19.2

## Acum pe televizorul dvs.

### Despre Acum la TV

Cu serviciul  **Nou la TV**, televizorul recomandă cele mai populare programe care se pot viziona în momentul respectiv.

Programele recomandate sunt selectate de pe canalele instalate de dvs. Selecția se realizează dintre canalele din țara dvs. De asemenea, puteți lăsa serviciul **Acum la TV** să vă facă recomandări personalizate pe baza programelor pe care le urmăriți frecvent.



Pentru a beneficia de serviciul Acum la TV...

- serviciul Acum la TV trebuie să fie disponibil în țara în care vă aflați.
- televizorul trebuie să aibă canale instalate.
- televizorul trebuie să fie conectat la Internet.
- ceasul televizorului trebuie să fie setat la Automat sau În funcție de țară.
- trebuie să acceptați Condițiile de utilizare (Probabil le-ați acceptat deja atunci când v-ați conectat la

Internet.).

## Folosirea serviciului Acum la TV

Pentru a deschide Acum la TV...

- 1 - Apăsați  **TOP PICKS** pentru a deschide meniul Primele selecții.
- 2 - Selectați  **Acum la TV** din partea superioară a ecranului și apăsați **OK**.
- 3 - Selectați **Mai mult** pentru a deschide Ghidul TV.

Când deschideți **Acum la TV**, televizorul ar putea avea nevoie de câteva secunde pentru a actualiza informațiile de pe pagină.

19.3

## TV online

### Despre Televiziune la cerere



Cu serviciul  **TV on Demand**, puteți viziona programele TV pe care le-ați pierdut sau puteți viziona programele preferate oricând doriți. Acest serviciu se mai numește Catch Up TV, Replay TV sau Online TV. Programele disponibile la TV on Demand se pot urmări gratis.

De asemenea, puteți lăsa serviciul TV on Demand să vă facă recomandări personalizate de programe pe baza tipului de instalare a televizorului și pe baza programelor pe care le urmăriți frecvent.



Pictograma  este afișată în partea superioară a ecranului numai când este disponibil serviciul TV on Demand.

### Utilizarea TV on Demand

Pentru a deschide TV on Demand...

- 1 - Apăsați  **TOP PICKS** pentru a deschide meniul Primele selecții.
- 2 - Selectați  **TV on Demand** din partea superioară a ecranului și apăsați **OK**.
- 3 - Selectați **Toate transmisiile** și apăsați **OK**. Puteți selecta o anumită televiziune dacă sunt disponibile mai multe.
- 4 - Apăsați  **BACK** pentru a închide.

Când deschideți **TV on Demand**, televizorul ar putea avea nevoie de câteva secunde pentru a actualiza informațiile de pe pagină.

După ce a început un program, puteți utiliza tastele  (Redare) și  (Pază).

---

## Magazine video

---

### Despre Video la cerere

Cu serviciul  Video la cerere , puteți închiria filme de la un Magazin video online.

De asemenea, puteți lăsa serviciul Video la cerere să vă ofere recomandări personalizate privind filmele, în funcție de țara în care vă aflați, de tipul de instalare a televizorului și de programele pe care le vizionați cu regularitate.

Pictograma  este afișată în partea superioară a ecranului numai atunci când este disponibil serviciul Video la cerere.

### Plata

Atunci când închiriați sau cumpărați un film, puteți plăti la magazinul video în siguranță cu cardul de credit. Majoritatea magazinelor video vă solicită crearea unui cont de conectare prima dată când închiriați un film.



### Trafic pe Internet

Este posibil ca streaming-ul multor clipuri video să ducă la depășirea limitei dvs. lunare de trafic pe Internet.

---

## Utilizarea Video la cerere



Pentru a deschide Video la cerere...

- 1 - Apăsați  TOP PICKS pentru a deschide meniul Primele selecții.
- 2 - Selectați  Video la cerere în partea superioară a ecranului și apăsați OK.
- 3 - Selectați Toate magazinele, Recomandat sau Popular, după preferință.
- 4 - Apăsați  BACK pentru a închide.

Când deschideți Video la cerere, televizorul ar putea avea nevoie de câteva secunde pentru a actualiza informațiile de pe pagină.

Puteți selecta un magazin video anume dacă sunt disponibile mai multe.

Pentru închirierea unui film...

- 1 - Mișcați chenarul de evidențiere pe un poster de film. Vor fi afișate informații limitate după câteva secunde.
- 2 - Apăsați OK pentru a deschide pagina despre film a magazinului video pentru un sinopsis al filmului.
- 3 - Confirmați comanda.
- 4 - Faceți plata pe televizor.
- 5 - Începeți vizionarea. Puteți utiliza tastele  (Redare) și  (Pauză).

# Netflix

Dacă aveți abonament Netflix, puteți să vă bucurați de Netflix pe acest televizor. Televizorul trebuie să fie conectat la internet. În regiunea dvs., este posibil ca Netflix să devină disponibil doar cu viitoarele actualizări software.

Apăsați tasta **NETFLIX** de pe telecomandă pentru a deschide aplicația Netflix. Puteți deschide Netflix imediat de pe un TV în standby.

[www.netflix.com](http://www.netflix.com)



# Vizualizare multiplă

## 21.1

### Teletext și TV

Puteți viziona un canal TV pe ecranul mic din Vizualizare multiplă când urmăriți Teletextul.

Pentru a viziona un canal TV când urmăriți Teletextul....

- 1 - Apăsați  Vizualizare multiplă \* sau apăsați  pentru a deschide Meniu TV.
- 2 - Selectați Vizualizare multiplă, apoi apăsați OK.
- 3 - Selectați Vizualizare multiplă: Pornit pe ecran. Canalul pe care îl urmăreați apare în ecranul mic.

Pentru a ascunde ecranul mic, selectați Vizualizare multiplă: Oprit pe ecran.



\* Dacă tasta  Vizualizare multiplă este disponibilă pe telecomandă

## 21.2

### HDMI și televizorul

Puteți viziona un canal TV pe ecranul mic din Vizualizare multiplă când urmăriți un clip video de pe un dispozitiv HDMI conectat.

Pentru a viziona un canal TV în timp ce vizionați un clip video de pe un dispozitiv HDMI conectat\*...

- 1 - Apăsați  Vizualizare multiplă \* sau apăsați  pentru a deschide Meniu TV.
- 2 - Selectați Vizualizare multiplă și apăsați OK.
- 3 - Selectați Vizualizare multiplă: Pornit pe ecran. Canalul pe care îl urmăreați apare în ecranul mic.

Pentru a ascunde ecranul mic, selectați Vizualizare multiplă: Oprit pe ecran.

Notă: Puteți viziona doar imaginea unui canal TV în modul Vizualizare multiplă; sunetul canalului TV va fi dezactivat.



\* Dacă tasta  Vizualizare multiplă este disponibilă pe telecomandă



## 21.3

### Nettv și TV

Puteți viziona un canal TV pe ecranul mic din Vizualizare multiplă când urmăriți o aplicație Nettv.

Pentru a viziona un canal TV în timp ce vizionați o aplicație Nettv...

- 1 - Apăsați  Vizualizare multiplă \* sau apăsați  pentru a deschide Meniu TV.

- 2 - Selectați Vizualizare multiplă și apăsați OK.
- 3 - Selectați Vizualizare multiplă: Pornit pe ecran. Canalul pe care îl urmăreați apare în ecranul mic.
- 4 - Apăsați  + sau  - pentru a comuta canalele în ecranul mic

Pentru a ascunde ecranul mic, selectați Vizualizare multiplă: Oprit pe ecran.



Notă: Nu toate aplicațiile Nettv acceptă funcția Vizualizare multiplă cu un canal de televiziune; dacă aplicația nu acceptă funcția Vizualizare multiplă, televizorul va afișa un mesaj: Vizualizarea multiplă nu este acceptată.

\* Dacă tasta  Vizualizare multiplă este disponibilă pe telecomandă

## 21.4

### Nettv și HDMI

Puteți viziona o aplicație Nettv pe ecranul mic din Vizualizare multiplă când urmăriți conținut video de pe un dispozitiv HDMI conectat.

- 1 - Apăsați  Vizualizare multiplă \* sau apăsați  pentru a deschide Meniu TV.
- 2 - Selectați Vizualizare multiplă și apăsați OK.
- 3 - Selectați Vizualizare multiplă: Pornit pe ecran.

Pentru a ascunde ecranul mic, selectați Vizualizare multiplă: Oprit pe ecran.

Notă: Nu toate aplicațiile Nettv acceptă funcția Vizualizare multiplă cu un canal de televiziune; dacă aplicația nu acceptă funcția Vizualizare multiplă, televizorul va afișa un mesaj: Vizualizarea multiplă nu este acceptată.

\* Dacă tasta  Vizualizare multiplă este disponibilă pe telecomandă

# Software

## Actualizare software

### Actualizare de pe Internet

Dacă televizorul este conectat la Internet, este posibil să primiți un mesaj care vă sugerează să actualizați software-ul televizorului. Aveți nevoie de o conexiune de Internet de mare viteză (bandă largă). Dacă primiți acest mesaj, vă recomandăm să realizați actualizarea.

Cu mesajul afișat pe ecran, selectați **Actualizare** și urmați instrucțiunile de pe ecran.

De asemenea, puteți căuta personal o actualizare de software.

În timpul actualizării de software, nu există imagine și televizorul se va opri și va reporni. Este posibil ca acest lucru să se întâmple de câteva ori. Actualizarea poate dura câteva minute. Așteptați până când imaginea televizorului apare din nou. Nu apăsați butonul de pornire **⏻** de pe televizor sau telecomandă în timpul actualizării software-ului.

Pentru a căuta personal o actualizare a software-ului...

- 1 - Apăsați **⚙️**, selectați **Toate setările** și apăsați **OK**.
- 2 - Selectați **Actualizare software > Căutare actualizări**.
- 3 - Selectați **Internet**.
- 4 - Televizorul va căuta o actualizare pe Internet.
- 5 - Dacă este disponibilă o actualizare, puteți actualiza software-ul imediat.
- 6 - O actualizare de software poate dura câteva minute. Nu apăsați tasta **⏻** de pe televizor sau telecomandă.
- 7 - Când actualizarea este finalizată, televizorul va reveni la canalul pe care îl vizionați.

### Actualizare prin USB

Poate fi necesară actualizarea software-ului televizorului.

Aveți nevoie de un calculator cu o conexiune de Internet de mare viteză și de o unitate flash USB pentru a încărca software-ul pe televizor. Utilizați o unitate flash USB cu spațiu liber de cel puțin 500 MB. Asigurați-vă că protecția la scriere este dezactivată.

Pentru a actualiza software-ul televizorului...

- 1 - Apăsați **⚙️**, selectați **Toate setările** și apăsați **OK**.
- 2 - Selectați **Actualizare software > Căutare**

actualizări.

- 3 - Selectați **USB > Actualizări locale** și apăsați **OK**.

**Identificarea televizorului**

- 1 - Introduceți dispozitivul de memorie USB în unul din porturile USB ale televizorului.
- 2 - Selectați **Pornire** și apăsați **OK**. Pe unitatea flash USB se scrie un fișier de identificare.

**Descărcarea software-ului**

- 1 - Introduceți dispozitivul USB în calculatorul dvs.
- 2 - Pe unitatea flash USB, găsiți fișierul **update.htm** și faceți dublu clic pe acesta.
- 3 - Faceți clic pe **Trimitere ID**.
- 4 - Dacă este disponibil un software nou, descărcați fișierul cu extensia **.zip**.
- 5 - După descărcare, dezarhivați fișierul și copiați fișierul **autorun.upg** pe unitatea flash USB. Nu puneți acest fișier într-un folder.

**Actualizarea software-ului televizorului**

- 1 - Introduceți din nou unitatea flash USB în televizor. Actualizarea începe automat.
- 2 - O actualizare de software poate dura câteva minute. Nu apăsați tasta **⏻** de pe televizor sau telecomandă. Nu eliminați unitatea flash USB.
- 3 - Când actualizarea este finalizată, televizorul va reveni la canalul pe care îl vizionați.

Dacă o are loc o pană de curent în timpul actualizării, nu scoateți dispozitivul de memorie USB din televizor. Când alimentarea cu energie electrică revine, actualizarea va continua.

Pentru a împiedica o actualizare accidentală a software-ului televizorului, ștergeți fișierul **autorun.upg** de pe dispozitivul de memorie USB.

### Căutare actualizări OAD

Scanați pentru a căuta o actualizare software OAD (Over-the-air Download).

Pentru a căuta actualizări OAD...

- 1 - Apăsați **⚙️**, selectați **Toate setările** și apăsați **OK**.
- 2 - Selectați **Actualizare software > Căutare actualizări OAD**.
- 3 - Urmăriți instrucțiunile de pe ecran.

\* Notă: Actualizarea software OAD este disponibilă numai în anumite țări.

## Versiune software

Pentru a vizualiza versiunea curentă de software instalat pe televizor...

- 1 - Apăsați **⚙️**, selectați **Toate setările** și apăsați **OK**.
- 2 - Selectați **Actualizare software > Informații**

despre progr. curent și apăsați pe **OK**.

3 - Sunt afișate versiunea, notele de difuzare și data creării. De asemenea, este afișat numărul Netflix ESN, dacă este disponibil.

4 - Apăsați **◀** (stânga) de mai multe ori, dacă este necesar, pentru a închide meniul.

---

22.3

## Actualizarea automată a software-ului

Activați actualizarea automată a software-ului pentru a actualiza automat software-ul televizorului. Lăsați televizorul în modul standby când nu este utilizat.

1 - Apăsați **⚙️**, selectați **Toate setările** și apăsați **OK**.

2 - Selectați **Actualizare software** > **Actualizare automată a software-ului** și apăsați **Pornit/Oprit**.

3 - Apăsați **◀** (stânga) de mai multe ori, dacă este necesar, pentru a închide meniul.

---

22.4

## Software open source

Acest televizor conține software open source. Prin prezenta, TP Vision Europe B.V. se oferă să livreze la cerere o copie a codului sursă complet corespunzător pentru acele pachetele de software open source cu drepturi de autor utilizate în cadrul acestui produs, pentru care o astfel de ofertă este solicitată prin licențele respective.

Această ofertă este valabilă maximum trei ani de la achiziția produsului pentru oricine primește aceste informații.

Pentru a obține codul sursă, scrieți în limba engleză la adresa . . .

[open.source@tpvision.com](mailto:open.source@tpvision.com)

---

22.5

## Licența open source

### Despre licența Open Source

README pentru codul sursă al părților din software-ul televizorului TP Vision Netherlands B.V. care intră sub incidența licențelor open source.

Acest document descrie distribuția codului sursă utilizat la televizorul TP Vision Netherlands B.V., care intră fie sub incidența Licenței publice generale GNU (GPL), a Licenței publice generale limitate GNU (LGPL) sau a oricărei licențe open source.

Instrucțiunile pentru obținerea unor copii ale acestui software se pot găsi în Instrucțiunile de utilizare.

TP Vision Netherlands B.V. NU OFERĂ NICIO GARANȚIE, SUB NICIO FORMĂ, NICI EXPRES, NICI IMPLICIT, INCLUSIV GARANȚII COMERCIALE SAU DE CONFORMITATE PENTRU O DESTINAȚIE SPECIFICĂ, CU PRIVIRE LA ACEST SOFTWARE. TP Vision Netherlands B.V. nu oferă asistență pentru acest software. Afirmația precedentă nu vă afectează garanțiile și drepturile legale asupra oricăror produse TP Vision Netherlands B.V. pe care le-ați achiziționat. Aceasta se aplică numai prezentului cod sursă pus la dispoziția dvs.

---

22.6

## Anunțuri

Puteți primi anunțuri despre versiuni noi ale software-ului care sunt disponibile pentru a fi descărcate sau despre alte aspecte legate de software.

Pentru a citi anunțurile...

1 - Apăsați **⚙️**, selectați **Toate setările** și apăsați **OK**.

2 - Selectați **Actualizare software** > **Anunțuri**.

3 - Dacă există un anunț, îl puteți citi sau selecta unul dintre anunțurile disponibile.

4 - Apăsați **◀** (stânga) de mai multe ori, dacă este necesar, pentru a închide meniul.

# Specificații

## Protecția mediului

### Fișă de produs

#### 43PUS7202

- Clasă de eficiență energetică: B
- Diagonală vizibilă ecran: 108 cm/43 inchi
- Consum de energie în modul Pornit (W): 77 W
- Consum anual de energie (kWh)\*: 112 kWh
- Consum de energie în standby (W)\*\*: 0,30 W
- Rezoluție ecran (Pixeli): 3840 x 2160p

\* Consum de energie în kWh pe an, pe baza consumului de energie al televizorului utilizat timp de 4 ore pe zi, 365 de zile pe an. Consumul efectiv de energie depinde de modul de utilizare al televizorului.

\*\* Când televizorul este oprit de la telecomandă și nicio funcție nu este activă. Consumul de energie în modul standby complet < 0,3 W. Televizorul va avea nevoie de câteva minute pentru a intra în modul standby complet.

## Casare

### Casarea produsului și a bateriilor uzate

Produsul dvs. este proiectat și fabricat din materiale și componente de înaltă calitate, care pot fi reciclate și reutilizate.



Când acest simbol în formă de pubelă tăiată este atașat la un produs, înseamnă că produsul este acoperit de Directiva Europeană 2012/19/UE.



Vă rugăm să vă informați cu privire la sistemul de colectare separată pentru produse electrice și electronice.

Aționați conform reglementărilor locale și nu aruncați produsele vechi împreună cu gunoiul menajer uzual. Scoaterea din uz corectă a produselor vechi ajută la prevenirea consecințelor cu potențial negativ asupra mediului și sănătății umane.

Produsul dumneavoastră conține baterii asupra

căroră se aplică Directiva Europeană 2006/66/CE, ce nu pot fi evacuate împreună cu gunoiul menajer.



Vă rugăm să vă informați cu privire la reglementările locale referitoare la colectarea separată a bateriilor, întrucât scoaterea din uz corectă ajută la prevenirea consecințelor cu potențial negativ asupra mediului și sănătății umane.

## Alimentare

Specificațiile produsului pot fi modificate fără preaviz. Pentru mai multe detalii privind specificațiile acestui produs, consultați [www.philips.com/TVsupport](http://www.philips.com/TVsupport)

### Alimentare

- Sursă de alimentare rețea: CA 220-240V +/-10%
- Temperatură ambiantă: de la 5°C la 35°C
- Funcții economisire energie: Mod Eco, Dezactivare sonor imagine (pentru radio), Cronometru deconectare automată, Meniu setări eco.

Pentru informații privind consumul de energie, consultați capitolul **Fișă de produs**.

Clasa de putere menționată pe placa de tip a produsului reprezintă consumul de energie pentru acest produs în timpul utilizării casnice normale (IEC 62087 Ed.2). Puterea nominală maximă, menționată între paranteze, este utilizată pentru siguranța electrică (IEC 60065 Ed. 7,2).

## Sistem de operare

SO Android

Android Oreo 8

## Recepție

- Intrare antenă: 75 ohmi, coaxial (IEC75)
- Benzi pentru tuner: Hyperband, S-Channel, UHF, VHF
- DVB: DVB-T2 (suport HEVC), DVB-C (cablu) QAM
- Redare video analogică: SECAM, PAL
- Redare video digitală: MPEG2 SD/HD (ISO/IEC 13818-2); MPEG4 SD/HD (ISO/IEC 14496-10)
- Redare audio digitală (ISO/IEC 13818-3)
- Intrare antenă de satelit: 75 ohmi, tip F
- Domeniu frecvențe de intrare: 950 până la 2150MHz
- Domeniu nivel intrare: 25 până la 65 dBm



- DVB-S/S2 QPSK, rată simbol 2 - 45 M simboluri, SCPC și MCPC
- LNB: DiSEqC 1.0, de la 1 până la 4 LNB-uri acceptate, Selecție polaritate 14/18V, Selecție bandă 22 kHz, Mod explozie ton, Curent LNB max. 300 mA

---

23.5

## Tip de afișaj

### Dimensiune diagonală ecran

- 43PUS7202: 108 cm/43 inchi
- 49PUS7272: 123 cm / 49 inchi
- 55PUS7272: 139 cm / 55 inchi

### Rezoluție ecran

- 3840 x 2160p

---

23.6

## Rezoluție intrare ecran

### Formate video

#### Rezoluție - Rată de reîmprospătare

- 480i - 60 Hz
- 480p - 60 Hz
- 576i - 50 Hz
- 576p - 50 Hz
- 720p - 50 Hz, 60 Hz
- 1080i - 50 Hz, 60 Hz
- 1080p - 24 Hz, 25 Hz, 30 Hz
- 2160p - 24 Hz, 25 Hz, 30 Hz, 50 Hz, 60 Hz

### Formate pentru calculator

#### Rezoluții (printre altele)

- 640 x 480p - 60 Hz
- 800 x 600p - 60 Hz
- 1024 x 768p - 60 Hz
- 1280 x 768p - 60 Hz
- 1360 x 765p - 60 Hz
- 1360 x 768p - 60 Hz
- 1280 x 1024p - 60 Hz
- 1920 x 1080p - 60 Hz
- 3840 x 2160p - 24 Hz, 25 Hz, 30 Hz, 50 Hz, 60 Hz

---

23.7

## Dimensiuni și greutate

### 43PUS7202

- fără suport TV:

Lățime 968,2 mm - Înălțime 573,3 mm - Adâncime 76,8 mm - Greutate ± 9,86 kg

- cu suport TV:

Lățime 968,2 mm - Înălțime 621,6 mm - Adâncime 200,6 mm - Greutate ± 10,42 kg

### 49PUS7272

- fără suport TV:

Lățime 1099,2 mm - Înălțime 643,1 mm - Adâncime 78,6 mm - Greutate ± 11,97 kg

- cu suport TV:

Lățime 1099,2 mm - Înălțime 685,8 mm - Adâncime 263,6 mm - Greutate ± 15,68 kg

### 55PUS7272

- fără suport TV:

Lățime 1239,2 mm - Înălțime 722,6 mm - Adâncime 84,8 mm - Greutate ± 19,74 kg

- cu suport TV:

Lățime 1239,2 mm - Înălțime 775,8 mm - Adâncime 278,9 mm - Greutate ± 23,91 kg

---

23.8

## Conectivitate

### Parte laterală televizor

- HDMI 3 in - ARC
- HDMI 4 in - MHL
- USB 2 - USB 2.0
- USB 3 - USB 3.0 (albastru)
- 1x Slot pentru interfața comună: CI+/CAM
- Căști - Mini jack stereo 3,5 mm

### În spatele televizorului

- Intrare audio (DVI la HDMI) - Mini jack stereo 3,5 mm
- SCART: Audio S/D, intrare CVBS, RGB
- YPbPr: Y Pb Pr, Audio S/D

### Partea inferioară a televizorului

- Intrare HDMI 1 - HDCP 2.2
- Intrare HDMI 2 - HDCP 2.2
- USB 1 - USB 2.0
- Ieșire audio - Optică, Toslink
- Rețea LAN - RJ45
- Antenă (75 ohmi)
- Tuner de satelit

---

23.9

## Sunet

- wOOx
- HD Stereo
- Putere de ieșire (RMS): 20 W
- Dolby Digital Plus®
- DTS Premium Sound™

---

23.10

## Multimedia

### Conexiuni

- USB 2.0 / USB 3.0
- Ethernet LAN RJ-45
- Wi-Fi 802.11a/b/g/n/ac (încorporat)
- BT2.1 cu EDR & BT4.0 cu BLE

### **Sisteme de fișiere USB acceptate**

- FAT 16, FAT 32, NTFS

### **Servere media acceptate**

- Containere: 3GP, AVCHD, AVI, MPEG-PS, MPEG-TS, MPEG-4, Matroska (MKV), Quicktime (MOV, M4V, M4A), Windows Media (ASF/WMV/WMA)
- Video Codecs: MPEG-1, MPEG-2, MPEG-4 Part 2, MPEG-4 Part 10 AVC (H264), H.265 (HEVC), VC-1, WMV9
- Codecuri audio: AAC, HE-AAC (v1/v2), AMR-NB, Dolby Digital, Dolby Digital Plus, DTS Premium Sound™, MPEG-1/2/2.5 Layer I/II/III (include MP3), WMA (v2 până la v9.2), WMA Pro (v9/v10)
- Subtitrări:
  - Formate: SAMI, SubRip (SRT), SubViewer (SUB), MicroDVD (TXT), mplayer2 (TXT), TMPlayer (TXT)
  - Codificări caractere: UTF-8, Europa Centrală și de Est (Windows-1250), Chirilice (Windows-1251), Greacă (Windows-1253), Turcă (Windows-1254), Europa de Vest (Windows-1252)
- Codecuri de imagine: JPEG, GIF, PNG, BMP
- Limitări :
  - rata de biți totală maximă acceptată pentru un fișier media este de 30 Mbps.
  - rata de biți video maximă acceptată pentru un fișier media este de 20 Mbps.
  - MPEG-4 AVC (H.264) este acceptat până la High Profile @ L5.1.
  - H.265 (HEVC) este acceptat până la profilul Main/Main 10, până la nivelul 5.1
  - VC-1 este acceptat până la Advanced Profile @ L3.

### **Software pentru server media acceptat (DMS)**

- Puteți folosi orice software de server media DLNA V1.5 certificat (clasa DMS).
- Puteți folosi aplicația Philips TV Remote (iOS și Android) pe dispozitive mobile.

Este posibil ca performanțele să varieze, în funcție de caracteristicile dispozitivului mobil și de programul software utilizat.

# Ajutor și asistență

## 24.1

### Înregistrați televizorul

Înregistrați-vă televizorul și bucurați-vă de o serie de beneficii printre care asistență integrală (inclusiv materiale pentru descărcare), acces privilegiat la informații despre produse noi, oferte și reduceri exclusive, ocazia de a câștiga premii și chiar de a participa la sondaje speciale despre noile lansări.

Accesați [www.philips.com/TVsupport](http://www.philips.com/TVsupport).

## 24.2

### Utilizarea asistenței

Acest televizor oferă asistență pe ecran .

#### Deschideți Asistență

Apăsați  Asistență .

Pentru a citi meniul Asistență sub formă de carte, selectați **Carte**. Pentru a căuta un cuvânt cheie, selectați **Cuvânt cheie**.

De asemenea, puteți deschide  **Asistență** în meniul TV.

Înainte de a executa instrucțiunile de Asistență, închideți Asistență.

Pentru unele activități, precum Text (Teletext), tastele colorate au anumite funcții și nu pot deschide meniul de Ajutor.

#### Asistență pentru televizor pe tabletă, smartphone sau calculator

Pentru a derula mai ușor secvențe extinse de instrucțiuni, puteți descărca sistemul de Ajutor TV în format PDF pe care să îl citiți pe smartphone, pe tabletă sau pe calculator. Alternativ, puteți imprima pagina Asistență relevantă de pe calculator. Pentru a descărca sistemul de asistență (manual de utilizare), accesați [www.philips.com/TVsupport](http://www.philips.com/TVsupport).

## 24.3

### Probleme

## Pornirea și telecomanda

### Televizorul nu pornește

- Deconectați cablul de alimentare de la priză. Așteptați un minut, apoi reconectați-l.
- Verificați dacă cablul de alimentare este conectat bine.

### Se aude un scârțâit la pornire sau la oprire

Atunci când porniți, opriți sau treceți în standby televizorul auziți un scârțâit de la carcasa televizorului. Acesta este cauzat de dilatarea și contragerea televizorului, care sunt normale atunci când acesta se răcește și se încălzește. Nu îi afectează performanța.

### Televizorul nu reacționează la telecomandă

Televizorul are nevoie de puțin timp pentru a porni. În acest timp, nu reacționează la telecomandă sau la butoanele televizorului. Acesta este un comportament normal.

Dacă televizorul tot nu reacționează la telecomandă, puteți verifica dacă telecomanda funcționează, cu ajutorul camerei unui telefon mobil. Treceți telefonul în modul cameră și îndreptați telecomanda către obiectivul camerei. Dacă apăsați orice buton al telecomenzii și observați LED-ul infraroșu clipind prin cameră, înseamnă că telecomanda funcționează. Televizorul trebuie să fie verificat.

Dacă nu observați scintilații, telecomanda ar putea fi deteriorată sau bateriile pot fi descărcate. Această metodă de verificare a telecomenzii nu este posibilă cu telecomenzi sincronizate wireless cu televizorul.

### Televizorul revine în modul standby după ce afișează ecranul de pornire Philips

Când televizorul este deconectat și reconectat la sursa de alimentare în modul standby, este afișat ecranul de pornire, iar apoi televizorul revine la modul standby. Este un comportament normal. Pentru a porni din nou televizorul din modul standby, apăsați butonul  de pe telecomandă sau de pe televizor.

### Indicatorul de standby clipește

Deconectați cablul de alimentare de la priză. Așteptați timp de 5 minute înainte de a-l reconecta. Dacă indicatorul încă mai clipește, contactați Serviciul de asistență pentru clienți al Philips.

## Canale

### Nu s-a găsit niciun canal digital în timpul instalării

Consultați specificațiile tehnice, pentru a vă asigura că televizorul acceptă DVB-T sau DVB-C în țara dvs. Verificați dacă toate cablurile sunt conectate corect și dacă ați selectat rețeaua corespunzătoare.

Canalele instalate anterior nu se regăsesc pe lista de

## canale

Verificați dacă este selectată lista de canale corespunzătoare.

### Canal DVB-T2 HEVC

Consultați specificațiile tehnice, pentru a vă asigura că televizorul acceptă DVB-T2 HEVC în țara dvs. și instalați din nou canalul DVB-T.

---

## Imagine

### Nu există imagine/imaginea este distorsionată

- Verificați dacă antena este conectată corect la televizor.
- Verificați dacă dispozitivul corect este selectat ca sursă de afișare.
- Verificați dacă dispozitivul extern sau sursa este conectat(ă) corect.

### Sunet fără imagine

- Verificați dacă setările de imagine sunt corecte.

### Antena nu recepționează corect

- Verificați dacă antena este conectată corect la televizor.
- Difuzoarele, dispozitivele audio fără legare la pământ, becurile neon, clădirile înalte și alte obiecte de mari dimensiuni pot influența calitatea recepției. Dacă este posibil, încercați să îmbunătățiți calitatea recepției schimbând direcția antenei sau mutând dispozitivele departe de televizor.
- Dacă recepționarea unui singur canal este defectuoasă, reglați fin canalul.

### Imagine neclară de pe un dispozitiv

- Verificați dacă dispozitivul este conectat corect.
- Verificați dacă setările de imagine sunt corecte.

### Setările de imagine se schimbă după un timp

Asigurați-vă că opțiunea **Locație** este setată la **Acasă**. Puteți modifica și salva setările în acest mod.

### Apare o reclamă

Asigurați-vă că opțiunea **Locație** este setată la **Acasă**.

### Imaginea nu se încadrează în ecran

Schimbați formatul de imagine.

### Formatul imaginii se schimbă în funcție de canal

Selectați un format de imagine care nu este „automat”.

### Poziția imaginii este incorectă

Este posibil ca semnalele de transmitere a imaginilor emise de anumite dispozitive să nu se potrivească cu ecranul. Verificați semnalul de ieșire al dispozitivului conectat.

## Imaginea de pe calculator nu este stabilă

Verificați dacă PC-ul folosește rezoluția și rata de reîmprospătare acceptate.

---

## Sunet

### Nu există sunet sau calitatea sunetului este redusă

Dacă nu se detectează semnal audio, televizorul dezactivează automat ieșirea audio – acest lucru nu indică o defecțiune.

- Verificați dacă setările de sunet sunt corecte.
  - Verificați dacă toate cablurile sunt conectate corect.
  - Verificați dacă volumul este dezactivat sau reglat la zero.
  - Verificați dacă ieșirea audio a televizorului este conectată la intrarea audio a sistemului Home Theatre.
- Sunetul trebuie să se audă din difuzoarele sistemului Home Theatre.
- Este posibil ca unele dispozitive să vă solicite să activați manual ieșirea audio HDMI. Dacă ieșirea audio HDMI este deja activată, dar tot nu auziți sunetul, încercați să schimbați formatul audio digital al dispozitivului cu PCM (Pulse Code Modulation). Pentru instrucțiuni, consultați documentația care însoțește dispozitivul.

---

## HDMI și USB

### HDMI

- Nu uitați că suportul HDCP (High-bandwidth Digital Content Protection) poate întârzia durata necesară unui televizor pentru a afișa conținutul de pe un dispozitiv HDMI.
- Dacă televizorul nu recunoaște dispozitivul HDMI și nu este afișată nicio imagine, comutați sursa de la un dispozitiv la celălalt și înapoi.
- Dacă imaginea și sunetul unui dispozitiv conectat la **HDMI 1** sau la **HDMI 2** sunt distorsionate, conectați dispozitivul la **HDMI 3** sau la **HDMI 4** pe acest televizor.
- Dacă imaginea și sunetul unui dispozitiv conectat prin HDMI sunt distorsionate, verificați dacă alegerea altei setări **HDMI Ultra HD** poate rezolva această problemă. Pentru mai multe informații, în meniul **Asistență**, selectați **Cuvinte cheie** și căutați **HDMI Ultra HD**.
- Dacă există întreruperi ale sunetului, verificați dacă setările ieșirii dispozitivului HDMI sunt corecte.
- Dacă folosiți un adaptor HDMI-la-DVI sau un cablu HDMI-la-DVI, verificați dacă este conectat un alt cablu audio la intrarea audio **AUDIO IN** (numai mini-jack), dacă este disponibilă.

### HDMI EasyLink nu funcționează

- Verificați dacă dispozitivele HDMI sunt compatibile

cu HDMI-CEC. Funcțiile EasyLink funcționează numai cu dispozitive compatibile cu HDMI-CEC.

#### Nu este afișată pictograma de volum

- Când un dispozitiv audio HDMI-CEC este conectat și utilizați telecomanda televizorului pentru a regla nivelul volumului de pe dispozitiv, acest comportament este normal.

#### Fotografiile, clipurile video și muzica de pe un dispozitiv USB nu sunt afișate

- Verificați dacă dispozitivul de memorie USB este setat la compatibilitate Mass Storage Class, conform descrierii din documentația dispozitivului de memorie.
- Verificați dacă dispozitivul de memorie USB este compatibil cu televizorul.
- Verificați dacă formatele fișierelor audio și imagine sunt acceptate de televizor.

#### Fișierele de pe dispozitivul USB sunt redade distorsionat

- Performanța de transfer a dispozitivului de memorie USB poate limita viteza transferului de date către televizor, ceea ce distorsionează redarea.

---

## Wi-Fi

#### Rețeaua Wi-Fi nu este găsită sau este distorsionată

- Cuptoarele cu microunde, telefoanele DECT sau alte dispozitive Wi-Fi 802.11b/g/n din imediata apropiere pot perturba rețeaua fără fir.
- Atunci când televizorul este plasat în vecinătatea multor alte routere wireless (apartamente etc.), vă recomandăm să folosiți frecvența de 5 GHz (802.11ac) la routerul dvs.

- Asigurați-vă că firewall-urile din rețeaua dvs. permit accesul la conexiunea TV fără fir.

- Pentru o instalare ușoară a rețelei wireless, nu ascundeți numele routerului prin oprirea difuzării SSID.

- Dacă rețeaua wireless nu funcționează corect la domiciliul dvs., încercați instalarea rețelei cu fir.

#### Conexiunea la rețeaua Wi-Fi este lentă

- Aveți nevoie de o conexiune de Internet de mare viteză (de bandă largă) pentru routerul dvs.
- Limitați numărul de dispozitive care folosesc același router.
- Consultați manualul de utilizare al routerului fără fir pentru informații privind raza de acțiune în interior, rata de transfer și alți factori de calitate a semnalului.

#### DHCP

- În cazul în care conectarea eșuează, puteți verifica setarea DHCP (Dynamic Host Configuration Protocol - protocolul de configurare dinamică a gazdei) a routerului. DHCP trebuie să fie setat la Pornit.

---

## Bluetooth

#### Sincronizare imposibilă

- Asigurați-vă că dispozitivul este în modul de sincronizare. Citiți manualul de utilizare al dispozitivului.
- Mențineți routerul și difuzorul wireless cât mai aproape de televizor cu putință.
- Spațiile cu activitate wireless substanțială, de exemplu apartamentele cu mai multe routere wireless, pot îngreuna conexiunea wireless.
- Este posibil să nu funcționeze sincronizarea simultană a mai multor dispozitive cu televizorul.

#### Legătură Bluetooth pierdută

- Întotdeauna amplasați difuzorul wireless la distanță de maximum 5 metri de televizor.

#### Sincronizare Bluetooth audio și video

- Înainte de a cumpăra o boxă Bluetooth wireless, informați-vă despre calitatea acesteia de sincronizare a semnalului audio cu semnalul video, numită adesea „sincronizarea buzelor”. Nu toate dispozitivele Bluetooth funcționează corect. Cereți recomandări dealerului dvs.

---

## Internet

#### Internetul nu funcționează

- În cazul în care conexiunea cu routerul este în bune condiții, verificați conexiunea routerului la Internet.

---

## Limba meniului este greșită

#### Limba meniului este greșită

Schimbați limba cu cea dorită.

1 - Apăsați  HOME pentru a accesa ecranul principal.

2 - Selectați pictograma  (Setări) din bara de sistem din partea de sus a ecranului principal și apăsați OK.

3 - Apăsați de 5 ori  (jos).

4 - Apăsați de 3 ori  (dreapta), selectați limba și apăsați OK.

5 - Apăsați  BACK pentru a închide meniul.

---

24.4

## Asistență online

Pentru a rezolva eventualele probleme legate de televizorul Philips, puteți consulta asistența noastră online. Puteți selecta limba dvs. și introduce numărul modelului pentru televizorul dvs.

Accesați [www.philips.com/TVsupport](http://www.philips.com/TVsupport).

Puteți găsi pe site-ul de asistență numărul de telefon de contact pentru țara dvs., precum și răspunsuri la întrebări frecvente (FAQ). În unele țări, puteți discuta cu unul dintre colaboratorii noștri și puteți adresa direct întrebarea dvs. sau puteți trimite o întrebare prin e-mail.

Puteți descărca noi software de televizor sau manualul pentru a le citi pe computer.

---

24.5

## Asistență și reparații

Pentru asistență și reparații, puteți apela linia telefonică de asistență pentru clienți din țara dvs. Inginerii noștri de service se vor ocupa de reparație, dacă este cazul.

Căutați numărul de telefon în documentația tipărită care însoțește televizorul.

Sau consultați site-ul nostru

web [www.philips.com/TVsupport](http://www.philips.com/TVsupport) și selectați țara, dacă este necesar.

### Modelul și numărul de serie al televizorului

Este posibil să vi se solicite să precizați numărul modelului și numărul de serie ale televizorului. Puteți găsi aceste numere pe eticheta de pe ambalaj ori pe eticheta cu tipul televizorului, de pe spatele televizorului, sau din partea inferioară a acestuia.

### Avertizare

Nu încercați să reparați personal televizorul. Vă puteți răni grav, puteți provoca daune iremediabile televizorului sau vi se poate anula garanția.

# Siguranța și Întreținerea

## Siguranță

### Important!

Înainte de a utiliza televizorul, citiți și înțelegeți toate instrucțiunile de siguranță. Garanția produsului nu se aplică în cazul în care deteriorarea se datorează nerespectării instrucțiunilor.

### Risc de șoc electric sau incendiu

- Nu expuneți niciodată televizorul la ploaie sau apă. Nu așezați recipiente cu lichid, cum ar fi vasele, în apropierea televizorului. Dacă sar stropi pe sau în televizor, deconectați-l imediat de la priza de alimentare. Contactați Serviciul de asistență pentru clienți Philips pentru ca televizorul să fie verificat înainte de utilizare.
- Nu expuneți televizorul, telecomanda sau bateriile la căldură excesivă. Nu le așezați lângă lumânări aprinse, surse de flacără deschisă sau alte surse de căldură, inclusiv lumina directă a soarelui.
- Niciodată nu introduceți obiecte în fantele de ventilație sau alte deschideri ale televizorului.
- Nu amplasați obiecte grele pe cablul de alimentare.
- Evitați exercitarea forței asupra prizelor. Prizele care nu sunt fixate corespunzător pot cauza arcuri electrice sau incendii. Asigurați-vă că nu se exercită presiuni pe cablul de alimentare atunci când rotiți ecranul televizorului.
- Pentru a scoate televizorul din priză, trebuie scoasă mufa de alimentare. La scoaterea din priză, trageți întotdeauna de mufa de alimentare și nu de cablu. Asigurați-vă că în orice moment aveți acces deplin la mufa de alimentare, la cablul de alimentare și la priză.

### Risc de vătămare corporală sau de deteriorare a televizorului

- Pentru a ridica și transporta un televizor de peste 25 kg sau 55 lbs sunt necesare două persoane.
- Dacă montați televizorul pe un stand, folosiți numai standul inclus. Prindeți bine standul de televizor. Puneți televizorul pe o suprafață plată, plană, care poate suporta greutatea televizorului și a standului.
- La montarea pe perete, asigurați-vă că dispozitivul aferent poate suporta în condiții de siguranță

greutatea televizorului. TP Vision nu își asumă nicio răspundere pentru accidente, leziunile sau daunele cauzate de montarea necorespunzătoare pe perete.

- Unele componente ale acestui produs sunt fabricate din sticlă. Manipulați-le cu grijă pentru a evita vătămarea dvs. sau deteriorarea echipamentului.

### Risc de deteriorare a televizorului!

Înainte de a conecta televizorul la sursa de alimentare, asigurați-vă că tensiunea corespunde cu valoarea inscripționată în partea din spate a televizorului. Nu conectați televizorul la sursa de alimentare dacă tensiunea este diferită.

### Risc de vătămare a copiilor

Urmați aceste precauții pentru a preveni răsturnarea televizorului și vătămarea copiilor:

- Nu așezați niciodată televizorul pe o suprafață acoperită cu o pânză sau alt material care pot fi trase.
- Asigurați-vă că nicio parte a televizorului nu atârna deasupra marginii suprafeței.
- Nu așezați niciodată televizorul pe o piesă de mobilier înaltă (cum ar fi un raft de cărți) fără a asigura atât mobilierul cât și televizorul de perete sau de un suport adecvat.
- Educați copiii cu privire la pericolele cățărării pe mobilier pentru a ajunge la televizor.

### Risc de înghițire a bateriilor!

Telecomanda poate fi prevăzută cu baterii cu o formă similară monedelor, ce pot fi înghițite cu ușurință de copiii mici. Nu lăsați niciodată aceste baterii la îndemâna copiilor.

### Risc de supraîncălzire

Nu instalați televizorul într-un spațiu închis. Lăsați întotdeauna în jurul produsului un spațiu de cel puțin 10 cm sau 4 inchi pentru ventilație. Asigurați-vă că perdelele sau alte obiecte nu acoperă fantele de ventilație ale televizorului.

### Furtuni cu descărcări electrice

Deconectați televizorul de la sursa de alimentare și scoateți antena înainte de furtuni cu descărcări electrice.

În timpul furtunilor cu descărcări electrice, niciodată nu atingeți nicio parte a televizorului, a cablului de alimentare sau a cablului antenei.

---

## Risc de deteriorare a auzului

Evitați utilizarea căștilor la volum ridicat sau pentru perioade prelungite de timp.

---

## Temperaturi scăzute

Dacă televizorul este transportat la temperaturi mai mici de 5 °C sau 41 °F, înainte de a-l conecta la priză, despachetați-l și așteptați până când temperatura televizorului ajunge la temperatura camerei.

---

## Umiditate

În situații rare, în funcție de temperatură și de umiditate, poate apărea puțin condens pe interiorul părții frontale din sticlă a televizorului (la unele modele). Pentru a preveni acest lucru, nu expuneți televizorul la lumina directă a soarelui, căldură sau umiditate extremă. În caz de apariție a condensului, acesta va dispărea spontan după câteva ore de funcționare a televizorului.

Umezeala din condens nu afectează televizorul și nu cauzează defecțiuni.

---

25.2

## Întreținerea ecranului

- Nu atingeți, nu împingeți, nu frecați și nu loviți ecranul cu niciun fel de obiecte.
- Scoateți televizorul din priză înainte de curățare.
- Curățați televizorul și cadrul cu o lavetă moale, umezită și ștergeți ușor. Evitați să atingeți suprafața LED-urilor Ambilight din partea posterioară a televizorului. Nu utilizați pe televizor substanțe precum alcool, substanțe chimice sau agenți de curățare de uz casnic pentru curățarea televizorului.
- Pentru a evita deformarea imaginii și estomparea culorilor, ștergeți picăturile de apă cât mai rapid posibil.
- Evitați pe cât posibil imaginile staționare. Imaginile staționare sunt imaginile care rămân pe ecran o perioadă îndelungată de timp. Acestea includ meniurile pe ecran, benzile negre, afișarea orei etc. Dacă trebuie să utilizați imagini staționare, micșorați contrastul și luminozitatea ecranului, pentru a evita deteriorarea acestuia.



# Condiții de utilizare

## 26.1

### Condiții de utilizare - televizorul

2016 © TP Vision Europe B.V. Toate drepturile rezervate.

Acest produs a fost pus pe piață de TP Vision Europe B.V. sau de una dintre filialele acesteia, numite în continuare TP Vision, care este fabricantul acestui produs. TP Vision este garantul televizorului însoțit de această broșură. Philips și emblema Philips în formă de scut sunt mărci înregistrate ale Koninklijke Philips N.V.

Specificațiile pot fi modificate fără preaviz. Mărcile comerciale sunt proprietatea Koninklijke Philips Electronics N.V sau a deținătorilor lor legali. TP Vision își rezervă dreptul de a modifica produsele în orice moment, fără a fi obligat să ajusteze componentele anterioare în conformitate cu respectiva modificare.

Materialele tipărite ambalate cu televizorul și manualul salvat în memoria televizorului sau descărcat de pe site-ul web Philips [www.philips.com/support](http://www.philips.com/support) sunt considerate corespunzătoare pentru scopul utilizării sistemului.

Materialul din acest manual este considerat corespunzător pentru domeniul de utilizare al sistemului. Dacă produsul sau modulele separate ale acestuia sau procedurile se folosesc cu alt scop decât cel specificat aici, trebuie să se obțină confirmarea valabilității sau a corectitudinii. TP Vision garantează că materialul ca atare nu contravine niciunui brevet american. Nu se acordă nicio garanție explicită sau implicită. TP Vision nu poate fi trasă la răspundere nici pentru erorile de conținut ale acestui document, nici pentru alte probleme cauzate de conținutul acestui document. Erorile sesizate către compania Philips vor fi adaptate și publicate pe site-ul web de asistență Philips cât mai curând posibil.

Termeni de garanție - Pericol de vătămare, deteriorare a televizorului sau anulare a garanției! Nu încercați niciodată să reparați personal televizorul. Folosiți televizorul și accesoriile numai conform instrucțiunilor producătorului. Semnul de avertizare de pe spatele televizorului indică pericolul de șoc electric. Nu demontați niciodată capacul televizorului. Pentru reparații sau service, contactați întotdeauna Serviciul de asistență pentru clienți Philips. Puteți găsi numărul de telefon în documentația tipărită care însoțește televizorul. Sau accesați site-ul nostru web [www.philips.com/support](http://www.philips.com/support) și selectați-vă țara dacă este necesar. Orice operațiune interzisă în mod expres în acest document sau orice proceduri de

modificare sau asamblare nerecomandate sau neautorizate prin acest document atrag după sine anularea garanției.

#### Caracteristicile pixelilor

Acest televizor are un număr mare de pixeli colorați. Deși are pixeli utili în procent de 99,999% sau mai mult, pe ecran pot apărea constant puncte negre sau luminoase (roșu, verde sau albastru). Aceasta este o proprietate structurală a ecranului (care se încadrează în standardele din domeniu) și nu este o defecțiune.

#### Conformitate CE

Prin prezenta, TP Vision Europe B.V. declară că televizorul este în conformitate cu cerințele esențiale și cu alte prevederi relevante ale Directivelor 2014/53/UE (RED - Directiva privind echipamentele radio), 2009/125/CE (Proiectare ecologică), 2010/30/UE (Etichetare energetică) și 2011/65/CE (RoHS).

#### Conformitatea cu EMF

TP Vision fabrică și comercializează numeroase produse de larg consum, care, ca orice alte aparate electronice, au, în general, abilitatea de a emite și de a recepționa semnale electromagnetice. Unul dintre cele mai importante principii de afaceri ale TP Vision este acela de a se asigura că toate produsele respectă regulile referitoare la siguranță și sănătate, de a respecta toate prevederile legal aplicabile și de a se încadra în standardele privind câmpurile electromagnetice (EMF) aplicabile în momentul fabricării produselor.

TP Vision depune eforturi să conceapă, să realizeze și să comercializeze produse care nu au efecte negative asupra sănătății. TP Vision confirmă că, atât timp cât produsele sale sunt utilizate în scopul pentru care au fost concepute, sunt sigure, conform dovezilor științifice disponibile momentan. TP Vision joacă un rol activ în dezvoltarea standardelor internaționale referitoare la câmpuri electromagnetice și siguranță, ceea ce îi permite să anticipeze progrese de standardizare pentru integrarea timpurie în produsele sale.

## 26.2

### Condiții de utilizare - Colecția Philips TV

Pentru mai multe informații, în meniul **Asistență**, selectați **Cuvinte cheie** și căutați **Condiții de utilizare**, **Colecția Philips TV** pentru mai multe informații.

# Drepturi de autor

27.1

## MHL

MHL, Mobile High-Definition Link și sigla MHL sunt mărci comerciale sau mărci înregistrate ale MHL, LLC.



27.2

## HDMI

Termenii HDMI și HDMI High-Definition Multimedia Interface și sigla HDMI sunt mărci comerciale sau mărci înregistrate ale HDMI Licensing LLC în Statele Unite și în alte țări.



27.3

## Dolby Digital Plus

Produs sub licența Dolby Laboratories. Dolby și simbolul D dublu sunt mărci comerciale ale Dolby Laboratories.



27.4

## DTS Premium Sound™

Pentru brevete DTS, consultați <http://patents.dts.com>. Fabricate sub licență DTS Licensing Limited. DTS, Simbolul și DTS și Simbolul împreună sunt mărci comerciale înregistrate, iar DTS Premium Sound este marcă comercială a DTS, Inc. © DTS, Inc. Toate drepturile rezervate.



27.5

## Microsoft

### Windows Media

Windows Media este fie o marcă comercială înregistrată, fie o marcă comercială a Microsoft Corporation în Statele Unite și/sau alte țări.



### Microsoft PlayReady

Deținătorii de conținut utilizează tehnologia de acces la conținut Microsoft PlayReady™ pentru a-și proteja proprietatea intelectuală, inclusiv conținutul protejat cu drepturi de autor.

Acest dispozitiv utilizează tehnologia PlayReady pentru a accesa conținutul protejat de PlayReady și/sau conținutul protejat WMDRM. Dacă dispozitivul nu aplică în mod corespunzător restricțiile privind utilizarea conținutului, deținătorii conținutului pot solicita Microsoft să anuleze capacitatea dispozitivului de a consuma conținut protejat PlayReady. Anularea nu trebuie să afecteze conținutul neprotejat sau conținutul protejat de alte tehnologii de acces la conținut. Deținătorii de conținut pot solicita efectuarea unui upgrade la PlayReady pentru a permite accesul la conținutul respectiv. Dacă refuzați efectuarea unui upgrade, nu veți putea accesa conținut care necesită upgrade-ul respectiv.

27.6

## Wi-Fi Alliance

Wi-Fi®, logo-ul Wi-Fi CERTIFIED, logo-ul Wi-Fi sunt mărci înregistrate ale Wi-Fi Alliance.



## Kensington

(Dacă este cazul)

Kensington și MicroSaver sunt mărci comerciale înregistrate în SUA ale ACCO World Corporation, cu înregistrări emise și cereri de înregistrare în curs în alte țări din lume.



## Alte mărci comerciale

Toate celelalte mărci înregistrate și neînregistrate sunt proprietatea deținătorilor acestora.

# Exonerare de răspundere privind serviciile și/sau software-ul oferite de terțe părți

Serviciile și/sau software-ul oferite de terțe părți pot fi modificate, suspendate sau întrerupte fără preaviz. TP Vision nu are nicio răspundere în astfel de situații.

# Index

## A

Accentuare culoare 52  
Acces universal 67  
Actualizare software 86  
Acum pe televizorul dvs. 82  
Ambilight, setări 59  
Anunțuri 87  
Aplicații 43  
APP, căutare vocală 8  
Asistența online 93  
Asistență pentru clienți 94

## Î

Întreținerea ecranului 96

## B

Blocare aplicație 45  
Bluetooth 30  
Bluetooth, eliminați un dispozitiv 31  
Bluetooth, selectare dispozitiv 31  
Bluetooth, sincronizare 30

## C

Calculator, conectare 35  
Cameră foto, conectare 35  
Cameră video, conectare 35  
Canal 18  
Canal, blocare în funcție de vârstă 19  
Canal, comutare la un canal 18  
Canal, instalarea sateliților 12  
Canal, listă de canale, căutare 18  
Canal, Listă de canale, deschidere 18  
Canal, listă de canale, despre 18  
Canal, Listă de canale, filtrare 23  
Casare 88  
Casarea televizorului sau a bateriilor 88  
Claritate 52  
Claritate, reducerea artefactelor MPEG 55  
Clasificare pentru vârstă 19  
Condiții de utilizare 97  
Condiții de utilizare, Colecția Philips TV 41  
Conectare, Unitate flash USB 34  
Conexiune DVI-HDMI 26  
Conexiune YPbPr 27  
Conexiune, cablu de alimentare 5  
Conexiune, conexiune antenă 6  
Conexiune, conexiune prin satelit 6  
Consolă de jocuri, conectare 31  
Contrast 52  
Contrast, contrast dinamic 54  
Contrast, contrast video 54  
Control parental 19  
Copiere listă canale 17  
Copiere listă canale, încărcare 17  
Copiere listă canale, copiere 17  
Copiere listă canale, versiunea curentă 17  
Culoare 51  
Culoare, control culori 53  
Căutare vocală, APP 8  
Căști 31

## D

Datele din Ghid TV 73  
Deficiențe de auz 67  
Deficiențe de vedere 67  
Deficiențe vedere 68  
Descrierea audio 68  
DMR, Digital Media Renderer 39

## E

Echilibrare automată volum 57  
Ecranul principal 42

## F

Fișiere media, de pe o unitate USB 70  
Fișiere media, de pe un calculator sau de pe un dispozitiv de stocare conectat la rețea 70  
Fișiere media, dintr-un serviciu de stocare în cloud 70  
Format imagine 55  
Fotografii, clipuri video și muzică 70

## G

Gamepad, conectare 32  
Gamma 54  
Ghid de conectivitate 25

## H

Hard disk USB 33  
HDMI MHL 26  
HDMI Ultra HD 63  
HDMI, ARC 25  
HDMI-CEC, EasyLink 26

## I

Instalare rețea 37  
Instalare sateliți 12  
Instrucțiuni de siguranță 95

## L

Logoul Philips, luminozitate 63  
Luminozitate 52

## M

Magazine video 83  
Memorie Internet, ștergere 39  
Mișcare, Clear LCD 55  
Mișcare, Perfect Natural Motion 55  
Mod Contrast 54  
Modul standby 11  
Module CAM pentru satelit 12

## N

Nuanță 53

## O

Oprire 11  
Oprire automată 62

## P

Pauză TV 76  
Pentru pers. cu deficiențe de auz 68  
Perfect Natural Motion 55  
Pornire 11  
Poziționare, Distanță de vizualizare 5  
Poziționare, Poziționare TV 5  
Probleme, conexiune HDMI 92

Probleme, conexiune USB 92  
Probleme, Imagine 92  
Probleme, Sunet 92  
Probleme, telecomandă 91  
Programe, recomandări 82

## R

Reducerea zgomotului 55  
Rețea cu cablu 38  
Rețea wireless 37  
Rețea, conectare 37  
Rețea, cu cablu 38  
Rețea, IP static 39  
Rețea, numele rețelei TV 40  
Rețea, Pornirea Wi-Fi 39  
Rețea, setări 39  
Rețea, vizualizarea setărilor 39  
Rețea, Wi-Fi Smart Screen 39  
Rețea, wireless 37  
Rețea, WoWLAN 39  
Rețea, WPS 37  
Rețea, WPS cu cod PIN 37

## S

Satelit, actualizarea manuală a canalelor 13  
Satelit, adăugarea unui satelit 13  
Satelit, eliminarea unui satelit 14  
Satelit, Instalare manuală 14  
Satelit, pachete de canale 13  
Satelit, Unicable 13  
Saturație 53  
Selectare video 20  
Senzor lumină 54  
Setare rapidă imagine 56  
Setări Android 40  
Setări ecologice 61  
Stil imagine 51  
Stil sunet 56  
Sunet, Echilibrare automată volum 57  
Sunete înalte 57  
Sunete joase 56

## T

Tastatură USB 34  
Telecomandă, prezentare generală 7  
Telecomandă, senzor cu infraroșu 10  
Temperatură culoare 52  
Temperatură culoare personalizată 53  
Temporizator de standby 67  
Text 22  
TV online 82

## U

Ultra Resolution 54  
Unicable 13

## V

Vizionare TV 18  
Vizualizare multiplă 85  
Volum căști 57

## W

Wi-Fi 37

## Ș

Ștergere memorie Internet 40



All registered and unregistered trademarks are property of their respective owners.  
Specifications are subject to change without notice.  
Philips and the Philips' shield emblem are trademarks of Koninklijke Philips N.V.  
and are used under license from Koninklijke Philips N.V.  
2017 © TP Vision Europe B.V. All rights reserved.

[philips.com](http://philips.com)