

Инструкция за експлоатация

26PF5320

PHILIPS

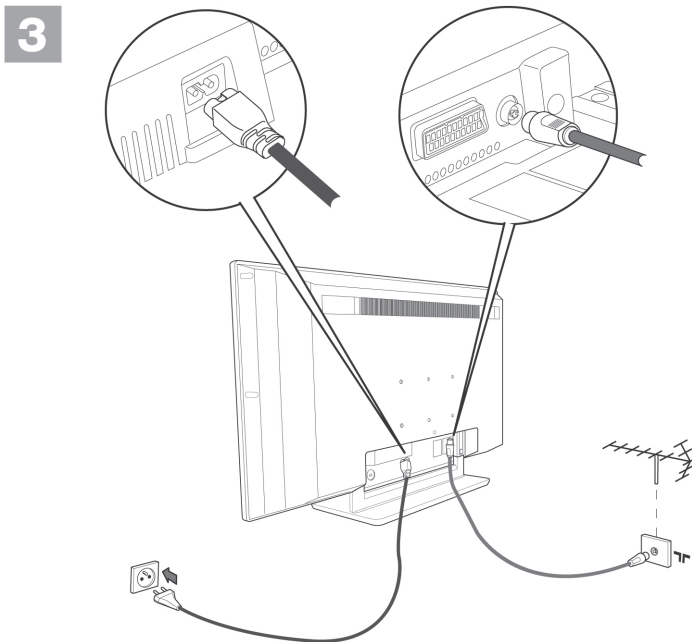
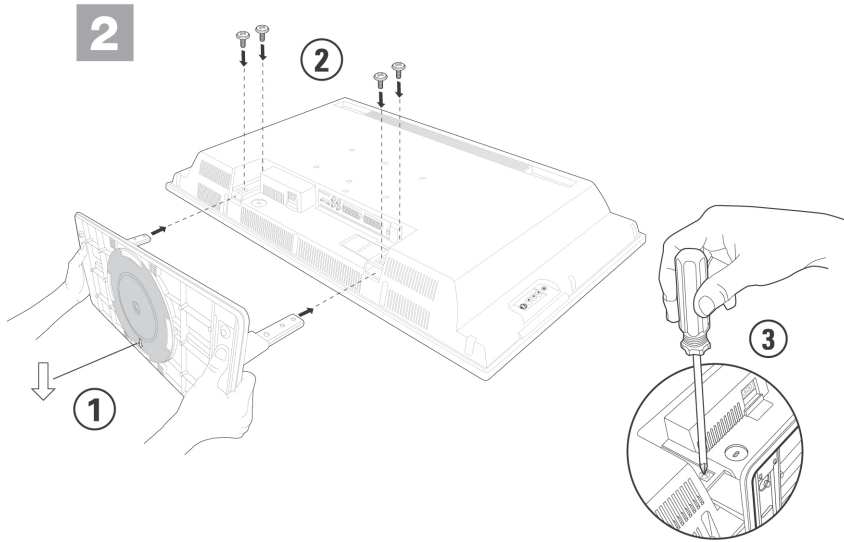

Представяне на LCD телевизора

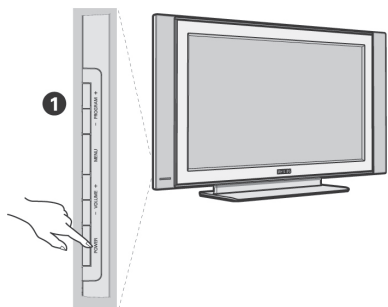

1. Бутони на телевизора:

- **POWER**: за вкл./изкл. на телевизора
- **VOLUME +/-**: за нагласяване нивото на звука
- **MENU**: за извикване или затваряне на менюта.

Бутоните PROGRAM +/- може да се използват за избиране на настройки, а бутоните VOLUME +/- за промяна на настройките.

- **PROGRAM +/-**: (-P+) за избиране на програма

Задна част на телевизора

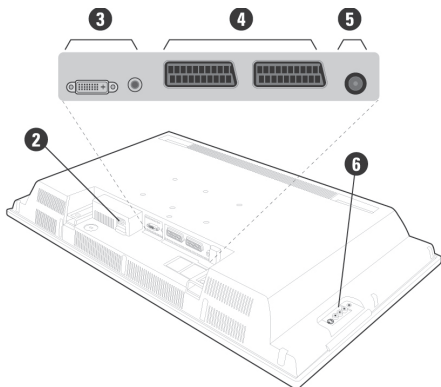

Главните връзки се правят в долната част на телевизора.

Повече детайли за връзките можете да намерите на стр. 14.

2. Съединител за захранването.

3. DVI и аудио вход за свързване на HD оборудване или компютър с DVI изход.

4. EXT1 и EXT2 съединител

5. ТВ антени съединители

6. Странични съединители

Дистанционно управление

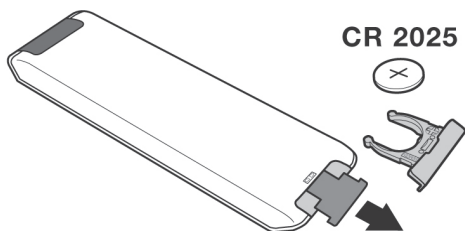

За да активирате дистанционното управление, изтеглете найлоновата изолация от батерията.

Батериите, които се доставят с този приемник не съдържат кадмий, никел или живак. Моля, не изхвърляйте изхабените батерии, ако имате достъп до място за рециклиране.

Бутони на дистанционното управление за функциите на LCD телевизора

1. Standby

За включване на телевизора в режим стендбай. За включване отново на приемника, натиснете бутоните **P(-)**, **P(+)**, **1**, от **0** до **9** или **AV**.

2. Pixel + (в зависимост от версията)

Вкл./изкл. на Pixel + демонстрационния режим.

3. ● ◀▶ ■ ▶▶▶ Бутони за видео рекордера.

4. Обемен звук

Вкл./изкл. ефекта на обемен звук. В стерео режим тази функция ви създава представата, че високоговорителите са раздалечени. При модели оборудвани с Virtual Dolby Surround* можете да получите Dolby Surround Pro Logic качество на звука.

*Произведен по лиценз на Dolby Laboratories Licensing Corporation. "Dolby", "Pro Logic" и двойния D символ са запазена марка на Dolby Laboratories Licensing Corporation.

5. AV

За изобразяване на списъка с източници, за да изберете телевизор или периферно оборудване, свързано към **EXT1**, **EXT2/S-VHS2**, **AV/S-VHS3**, **PC** или **HD**.

6. Активно регулиране

За оптимизиране качеството на картината, според качеството на приемане и околната светлина.

7. Меню

За извикване или излизане от менютата.

8. Курсор

Тези 4 бутона се използват за придвижване по менютата.

9. Volume

За настройка силата на звука

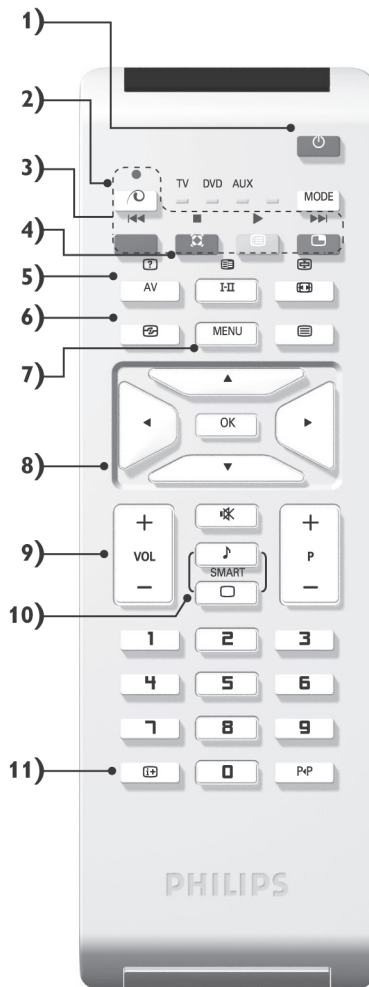

10. Интелигентни настройки на звука и картината

Тези бутони се използват за достъп до предварително зададени настройки на картината и звука.

Позицията **PERSONAL** отговаря на настройки, които са избрани от менютата.

11. Екранна информация

Разрешава или забранява изобразяването на номера на програмата, часа, режима на звука и оставащото време на таймера. Задръжте за 5 сек., за да се изобразява номера на програмата постоянно.

12. Избиране на режим

Натиснете този бутон, за да изберете между TV, DVD или AUX.

13. PIP вкл./изкл.

14. Списък с програми

За да изобразите/скриете списъка с програми. Използвайте бутоните $\Delta \nabla$, за да изберете програма и бутона \triangleright , за да я видите.

15. Формат на екрана (стр. 10).

16. Режими на звука

За превключване на програмите от стерео и NICAM стерео в моно режим или при двуезичните програми за избиране между DUAL I и DUAL II.

Когато звукът е включен на моно, индикацията се изобразява в червено.

17. Телетекст (стр. 11)

18. Не се използва при телевизионен режим

19. Изключване на звука

За включване или изключване на звука.

20. Избиране на телевизионни програми

За избиране на предишна или следваща програма. Номерът, (името) и режима на звука се показват за няколко секунди на екрана.

При някои програми с телетекст, в долната част на екрана се появява заглавието на програмата.

21. Цифрови бутони

За директно избиране на програмите. За двуцифрен номер на програма, втората цифра трябва да бъде въведена, преди да изчезне курсора от екрана.

22. Предишна програма

Избиране на предишната програма, която сте гледали.

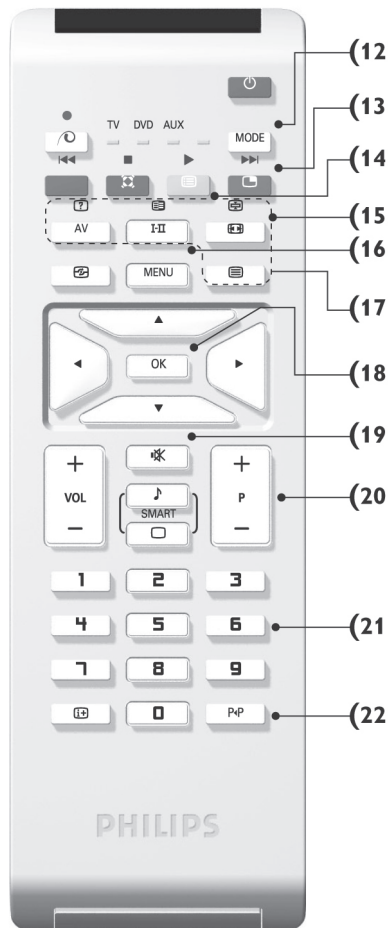

Бутони за видео рекордер или DVD плейър (избиране на режим)

С дистанционното управление можете да управлявате най-важните функции на видео рекордер или DVD плейър.

Натиснете бутона **MODE**, за да изберете нужния режим: DVD или AUX (видео рекордер). Индикаторът на дистанционното управление светва, за да покаже избрания режим. Той се изключва автоматично след 20 секунди, ако не се използва. Дистанционното управление се връща автоматично в телевизионен режим. В зависимост от оборудването можете да използвате следните бутони:

 включване в стендбай режим

 пренавиване назад

 бързо пренавиване напред

 запис

 пауза

 спиране

 възпроизвеждане

MENU меню

курсорни бутони $\Delta \nabla \langle \rangle$ навигация и настройка

OK потвърждение

0-9 цифрови бутони

- P + избиране на програма

I-II избиране на език

 екранни менюта

P-P **DVD:** функция T-C / **VCR:** функция

индекс

Дистанционното управление е съвместимо с всички видео рекордери използващи стандарта RC5 и всички DVD плейъри използващи стандарта RC6.

Инсталиране на телевизионния приемник

1. Позициониране на телевизионния приемник

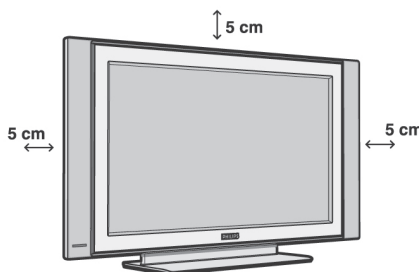

Поставете вашия телевизор на твърда, стабилна плоскост. Приемникът не бива да бъде в контакт с вода или топлинен източник (например лампа, свещ, радиатор). Не покривайте вентилационната решетка в задната част.

2. Свързване на антените

- Вкарайте кабела на антената в жака Γ в долната част на приемника.
- Свържете захранването на телевизора към щепсела в контакта в стената (220-240V/50Hz).

Информация за други връзки можете да получите на стр. 14.

3. Включване на приемника

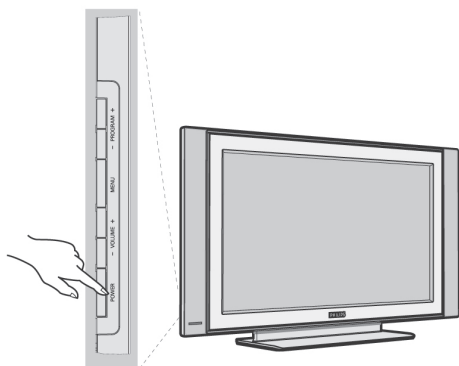

За да включите приемника, натиснете бутона **POWER**. Зеленият индикатор се включва и екранът светва. Отидете директно на раздела Бързо инсталиране.

Ако телевизорът остане в режим стендбай (червен индикатор), натиснете бутона **P (-/+)**, върху дистанционното управление.

Индикаторът премигва, когато използвате дистанционното управление.

Бързо инсталиране

При първоначално включване на телевизора, на екрана се появява меню. Това меню ви подканва да изберете държава и език за екранните менюта:

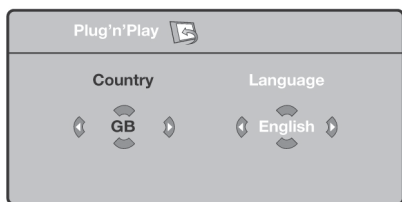

Ако това меню не се появи, натиснете бутона **MENU**, за да го изобразите.

1. Използвайте бутоните $\Delta \nabla$ на дистанционното управление, за да изберете държава и потвърдете с бутона \triangleright .

Ако вашата държава не се появи в списъка, изберете "...".

2. След това изберете език с бутоните $\Delta \nabla$ на дистанционното управление и потвърдете с бутона \triangleright .
3. Настройването на всички налични телевизионни и радио станции започва автоматично. Тази операция отнема няколко минути. На екрана се появяват прогреса на търсенето и номерата на намерените станции. В края на търсенето менюто изчезва.

*За да излезете или прекъснете търсенето, натиснете **Menu**. Ако не бъде намерена програма се консултирайте с вашия дилър.*

4. Ако по ефира или кабелната мрежа се излъчва сигнала за автоматично подреждане, програмите ще бъдат номерирани правилно.
5. В противен случай трябва да използвате менюто **SORT**, за да преномерирате каналите.

Някои ефирни или кабелни оператори предават свои сортиращи параметри (район, език и т.н.). В този случай направете своя избор с помощта на бутоните $\Delta \nabla$ и потвърдете с \triangleright .

Пренареждане на програмите

1. Натиснете бутона **Menu**. Появява се телевизионното меню.

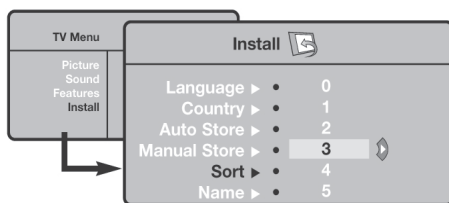

2. С курсора изберете менюто **Install**, а след това менюто **SORT**.
3. Изберете програмата, която желаете да преномерирате с бутоните $\Delta \nabla$ и натиснете \triangleright .
4. Изберете новия номер с бутоните $\Delta \nabla$ и натиснете \triangleleft .
5. Повторете стъпки **3** до **4** за всички програми, които желаете да преномерирате.
6. За да излезете от менюто натиснете **EXIT**.

Ръчно запаметяване

Това меню ви позволява да запаметявате програмите една по една.

1. Натиснете **Menu**.
2. С курсора изберете менюто **Install** и след това **Manual Store**:

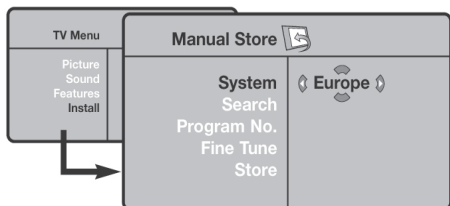

3. **Система:** С бутоните Δ / ∇ изберете EUROPE (автоматично търсене*) или ръчно търсене с WEST EUR (BG приемане), EAST EUR (DK приемане), UK (I приемане) или FRANCE (LL приемане).
4. **Търсене:** натиснете \triangleright . Започва търсенето. След като бъде намерена програма, търсенето спира. Ако знаете честотата на желаната програма, просто я въведете с бутоните от **0** до **9**.
Ако не бъде намерена програма, се обърнете към Глава Съвети.
5. **Номер на програма:** въведете желания номер на програма с бутоните \langle / \triangleright , или от **0** до **9**.
6. **Прецизна настройка:** ако приемането не е задоволително го нагласете с бутоните \langle / \triangleright .
7. **Запаметяване:** натиснете \triangleright . Програмата е запаметена.
8. Повторете стъпки от **4** до **7** за всяка програма, която искате да запаметите.
9. За да излезете от менютата натиснете E .

Други настройки в инсталационното меню

1. Натиснете бутона **Menu**. Изберете менюто **Install**.
2. **Език:** за да промените езика за екранните менюта.
3. **Държава:** за да изберете вашата държава.
Тази настройка се използва при търсене, автоматично сортиране на програми, изобразяване на телетекста. Ако вашата държава не се появи в списъка, изберете "...".
4. **Автоматично запаметяване:** за да стартира автоматично търсене на всички налични в района програми. Ако по ефира или кабелната мрежа се излъчва сигнала за автоматично подреждане, програмите ще бъдат номерирани правилно. В противен случай, използвайте менюто **SORT**, за да преномерирате каналите.
*Някои ефирни или кабелни оператори предават свои сортиращи параметри (район, език и т.н.). В този случай направете своя избор с помощта на бутоните Δ / ∇ и потвърдете с \triangleright .
За да излезете от менюто или прекъснете търсенето натиснете бутона **Menu**. Ако не бъде намерена картина, прочетете раздела Съвети.*
5. **Име:** Ако желаете може да зададете име на програмите и външните източници. С бутоните \langle / \triangleright може да се придвижите из полето за името (5 символа), а с бутоните ∇ / Δ може да изберете символи. Когато въведете името, използвайте бутона \langle , за да излезете от менюто. Името е запаметено.
Забележка: при инсталиране, програмите се именуваат автоматично, когато се излъчва сигнал за индектификация.
6. За да излезете от менюто натиснете E .

Настройка на картината

1. Натиснете **Menu** и след това ▷. Появява се менюто **Picture**:

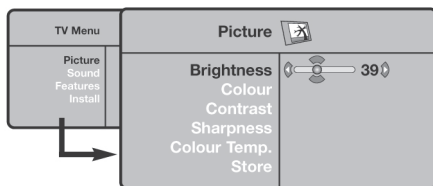

2. Използвайте бутоните ∇Δ, за да изберете настройка и бутоните <Δ>, за да промените дадената настройка.
3. След като направите настройките изберете **Store** и натиснете ▷, за да ги запазите. Натиснете **ⓘ**, за да излезете от менютата.

Описание на настройките:

- **Brightness**: променя яркостта на картината
- **Colour**: променя наситеността на цветовете
- **Contrast**: променя разликата между тъмните и светли тонове
- **Sharpness**: променя рязкостта на изображението.
- **Colour Temp**: променя баланса на цветовете. Има три степени: **COLD** (по-сиъно), **NORMAL** (балансирано), **WARM** (по-червено).
- **Store**: запазва настройките на картината.

Настройка на звука

1. Натиснете **Menu** и изберете Sound с ∇ и натиснете ▷. Появява се менюто на звука:

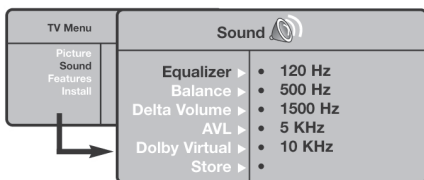

2. Използвайте бутоните ∇Δ, за да изберете настройка и бутоните <Δ>, за да промените дадената настройка.

3. След като направите настройките изберете **Store** и натиснете ▷, за да ги запазите.
4. За да излезете от менюто, натиснете **ⓘ**.

Описание на настройките:

- **EQUALIZER**: за нагласяване тона на звука (от басов: 120Hz, до високочестотен: 10kHz).
- **Balance**: за балансиране на звука между левия и десен високоворители.
- **Delta Volume** (разлика в нивото на звука): това се използва за компенсирание на разликите в нивото на звука между различните програми или външни източници. Тези настройки се прилагат за програми от 0 до 40 и външните източници.
- **AVL** (автоматично нагласяване нивото на звука): това се използва за ограничаване резките промени на звука особено при смяна на каналите или рекламни паузи.
- **Dolby Virtual**: за активиране/деактивиране на съраунд ефекта. *Можете да извикате това меню с бутон* .
- **Store**: запазва настройките на звука.

Меню на функциите

1. Натиснете бутона **Menu**, изберете менюто Features с ∇ и натиснете ▷. Вие може да нагласите:
2. **Contrast+**: автоматично нагласяне на контраста на картината с което най-тъмните части на картината се променят в черно.
3. **NR**: нагласяване шума на картината (снежинките) при проблеми с приемането.
4. **Sleep** (само при някои версии): за автоматично изключване след определен период от време.
5. **PIP** (картина в картината): за нагласяване размера и позицията на PIP екрана.
6. За да излезете от менюто натиснете **ⓘ**.

Формати на екрана

Картината, която приемате може да се излъчва във формат 16:9 (широкоекранен) или 4:3 (нормална). Картините във формат 4:3 понякога имат черни ленти в долната и горна част на екрана (формат пощенски плик). Тази функция ви позволява да оптимизирате изобразяването на картината на екрана.

Натиснете бутона  (или <D>), за да изберете различни режими:

Този телевизор е оборудван с функцията автоматично превключване, която ще избере правилния формат на екрана, в случай, че с програмите се излъчват специални сигнали за разпознаване.

4:3

Картината се възпроизвежда във формат 4:3 и от двете страни на екрана се изобразяват черни ленти.

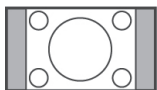

Увеличен 14:9

Картината е увеличена до формат 14:9, а от двете страни на картината остават тънки черни ивици.

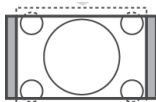

Увеличен 16:9

Картината е увеличена до формат 16:9. Този режим се препоръчва, когато се изобразяват картини, които имат черни ленти в горната и долната част на екрана (формат пощенски плик).

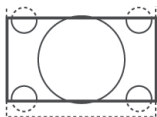

Увеличен със субтитри

Този режим се използва за изобразяване на картини 4:3 на пълен екран, като субтитрите остават видими.

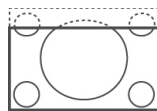

Супер широк

Този режим се използва за изобразяване на картини 4:3 на пълен екран, като картината се разпъва.

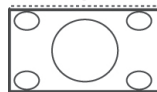

Широкоекранен

Този режим възстановява правилните пропорции на изображенията, които се излъчват във формат 16:9.

Забележка: Ако изобразявате картина 4:3 в този формат, тя ще бъде разпъната хоризонтално.

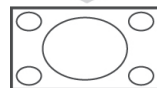

Телетекст

Телетекстът е информационна система на принципа на вестниците, предавана от някои телевизионни канали. Тази система осигурява и субтитри за хора с увреден слух или такива, на които им е непознат езика на който се излъчва дадена програма (кабелни мрежи, сателитни канали и т.н.).



Включване/изключване на телетекста

За да извикате или излезете от менюто на телетекста, както и да го изобразите на прозрачен фон. Указателя на главната страница представлява списък с новини и информация до които имате достъп. На всяка точка отговаря страница с определен 3-цифрен номер.

Ако избрания канал не излъчва телетекст, на екрана се появява съобщението P100, а самия екран остава черен (в този случай излезте от телетекста и изберете друг канал).



Страница на телетекст

Използвайте бутоните 0 - 9 или -P+, за да въведете номера на страницата която желаете да видите. Например: за страница 120, въведете 1 2 0. Номера се показва в левия ъгъл на екрана, броячът започва да брои и след като бъде намерена, страницата се появява на екрана. Повторете процедурата, за да прегледате друга страница.

Ако броячът продължи да търси, това означава, че избраната страница не се предава. В този случай изберете друга страница.

Директен достъп до дадена информация

В долния край на екрана са изобразени цветни зони. Цветните бутони се използват за достъп до страниците, които съответстват на тези цветни зони.

Цветните зони мигат, когато съответната страница не е достъпна.

Съдържание

За да се върнете към страницата със съдържанието (най-често P100).

Спиране на последователното изобразяване на подстраниците



Някои страници имат подстраницы, които се появяват една след друга автоматично. Натиснете този бутон, за да разрешите или забраните последователното възпроизвеждане на подстраниците. В горния край на екрана се появява .



PII

Изобразяване на две страници

от телетекста

За да включите или изключите изобразяването на две страници от телетекста. Активната страница се изобразява от ляво, а неактивната от дясно. Ако желаете да задържите страницата (например страницата със съдържанието) натиснете бутона . В този случай активната страница се изобразява от дясно. За да се върнете към нормален режим на изобразяване, натиснете .



AV

Скрита информация

За да покажете или скриете дадена тайна информация (решения на загадки например).

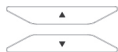

Увеличаване на страница

Натиснете тези бутони, за да видите горната, долната част на страницата, както и да се върнете към нормален размер страница.

MENU



Любими страници

За телетекст програми от 0 до 40, вие може да запазите 4 любими страници, до които имате достъп с цветните бутони. Веднъж нагласени, тези любими страници ще се запазят всеки път като активирате телетекста.

1. Натиснете бутона **Menu**, за да изберете режима любими страници.
2. Изберете първата страница, която искате да запазите.
3. Натиснете за 3 секунди цветния бутон отговарящ на първия ви избор. Страницата е запазена.
4. Повторете операцията за другите цветни бутони.
5. Вашите любими страници ще се появят в цвят в дъното на екрана. За да извикате стандартните опции, натиснете **Menu**.

За да изчистите направения избор, натиснете  за 5 секунди.

Използване на телевизора в режим компютърен монитор

Забележка:

- Когато използвате LCD телевизора като компютърен монитор, може да се появят леки диагонални смущения, когато се работи в среда с електромагнитни смущения, но това няма да се отрази на работата на този продукт.
- За по-добра работа на монитора, използвайте качествен VGA кабел с добър филтър против шумове.

Компютърен режим

Вашият телевизор може да се използва като компютърен монитор.

Функцията PIP ви позволява да гледате едновременно телевизионни канали и компютърно изображение.

Функцията PIP действа само, ако вашия компютър има цифров изход.

Първо трябва да свържете компютъра и да нагласите разрешаващата способност (виж стр. 16).

Избиране на компютърен режим



1. Натиснете бутона **AV** на дистанционното управление, за да изобразите списъка с източници.
2. С курсорните бутони $\nabla\Delta$ изберете **PC** и след това натиснете бутона \triangleright , за да превключите телевизора в компютърен режим (**DVI In**).

За да се върнете в телевизионен режим, натиснете бутона **AV**, изберете **TV** и потвърдете с бутона \triangleright .

Използване на PIP

В компютърен режим можете да изобразите телевизионните канали на допълнителен екран.

Внимание: Функцията PIP е достъпна само ако компютъра е включен към DVI In (виж стр. 15).

1. За да изобразите PIP екран, натиснете бутона . Телевизионното изображение се намалява в допълнителен екран.
2. Натиснете отново бутона , за да промените размера на прозореца, да превключите на двоен екран и след това да изключите функцията PIP.
3. За да смените програмите в PIP екрана, използвайте бутоните **-P+**.

Използване на компютърните менюта

Натиснете бутона **Menu**, за да получите достъп до специфични настройки в компютърен режим. Използвайте курсорните бутони, за да нагласите тези опции (настройките се запамятват автоматично):

- **Picture:**
 - **BRIGHTNESS / CONTRAST:** за нагласяване на яркостта и контраста.
 - **HORIZONTAL/VERTICAL:** за нагласяване на хоризонталната и вертикална позиция на изображението.
 - **ADJUST COLOUR:** за нагласяване на цветовете (студени, нормални или топли).
- **AUDIO SELECTION:** за избиране на звука, който се възпроизвежда от телевизора (PC или TV).
- **Features:**
 - **PHASE/CLOCK*:** елиминира хоризонталните и вертикални смущения.
 - **FORMAT:** за избиране между голям екран или оригиналния формат на компютърните екрани.
 - **PIP:** за нагласяване размера и позицията на PIP екрана.
 - **AUTO ADJUST*:** позицията се нагласява автоматично.
- **RESET TO FACTORY SETTING:** за връщане към фабрични настройки.

*Тези настройки не са достъпни, когато компютъра е свързан към DVI In.

Използване на телевизора в HD (с висока разрешаваща способност) режим

HD режим

HD режимът ви позволява да се наслаждавате на по-ясни и резки изображения през DVI входовете, ако използвате HD приемник/оборудване, което предава програми с висока разрешаваща способност.

Първо трябва да свържете HD оборудването (виж стр. 16).

Избиране на HD режим

1. Натиснете бутона **AV** на дистанционното управление, за да изобразите списъка с източници.
2. С курсорните бутони $\nabla\Delta$ изберете **HD** и след това натиснете бутона \triangleright , за да превключите телевизора в HD режим.
За да се върнете в телевизионен режим, натиснете бутона **AV**, изберете **TV** и потвърдете с бутона \triangleright .

Използване на HD менютата

Натиснете бутона **MENU**, за да получите достъп до специални настройки в HD режим. С курсорните бутони можете да промените тези настройки (промените се запамятват автоматично):

Картина:

- **Brightness:** променя яркостта на картината
- **Colour:** променя наситеността на цветовете
- **Contrast:** променя разликата между тъмните и светли тонове
- **Sharpness:** променя рязкостта на изображението.
- **Colour Temp:** променя баланса на цветовете. Има три степени: **COLD** (по-синьо), **NORMAL** (балансирано), **WARM** (по-червено).
- **Store:** запазва настройките на картината.

Звук:

- **Equalizer:** за нагласяване тона на звука (от басов: 120Hz, до високочестотен: 10kHz).
- **Balance:** за балансиране на звука между левия и десен високоговорител.
- **Delta Volume** (разлика в нивото на звука): това се използва за компенсиране на разликите в нивото на звука между различните програми или външни източници. Тези настройки се прилагат за програми от 0 до 40 и външните източници.
- **AVL** (автоматично нагласяване нивото на звука): това се използва за ограничаване резките промени на звука особено при смяна на каналите или рекламни паузи.
- **Dolby Virtual:** за активиране/деактивиране на съраунд ефекта. *Можете да извикате това меню с бутоната* .
- **Store:** запазва настройките на звука.

Функции:

- **Sleep** (само при някои версии): за автоматично изключване след определен период от време.
- **PIP** (картина в картината): за нагласяване размера и позицията на PIP екрана.
- **Horizontal Shift:** за нагласяване хоризонталното положение на изображението.

Свързване на периферно оборудване

Телевизорът е оборудван с два съединителя EXT1 и EXT2, които се намират в задната част на телевизора и други съединители от страни. Натиснете бутоната **AV** на дистанционното управление, за да изобразите списък с източници и да изберете телевизор или периферно устройство свързано към **EXT1**, **EXT2/SVHS2**, **AV/SVHS3**, **PC**, **HD**.

Съединителят EXT1 има аудио, CVBS/RGB входове и аудио, CVBS изходи.

Съединителят EXT2 има аудио, CVBS/S-VHS входове и аудио, CVBS изходи.

Страничните съединители имат аудио входове, CVBS/S-VHS входове, изход за слушалки.

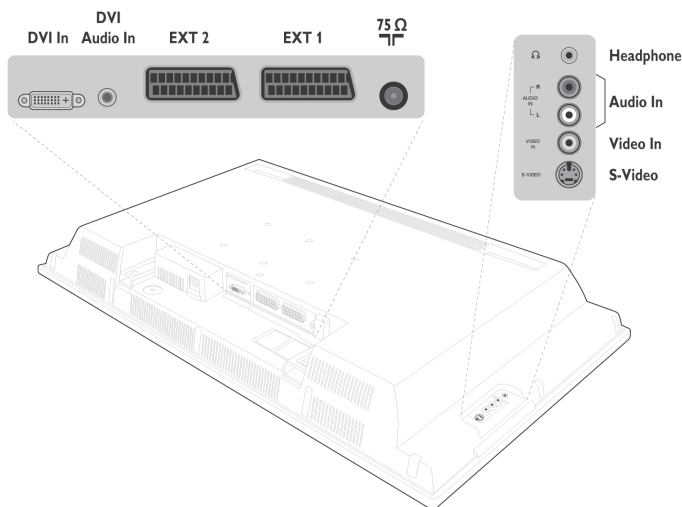

Видео рекордер

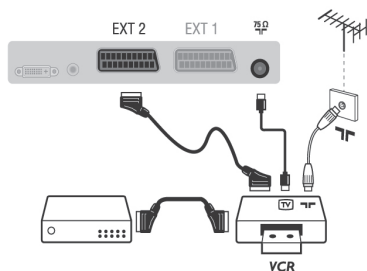

Свържете както е показано, използвайки качествен евроконекторен кабел.

Ако вашия видео рекордер няма извод за евроконектор, е възможна връзка единствено чрез кабела на антената. По тази причина, вие ще трябва да настроите тестовия сигнал на вашия видео рекордер и да го присвоите на канал номер 0 (виж ръчно запаметяване, стр. 8). За да възпроизведате картина от видео рекордера, натиснете 0.

Видео рекордер с декодер

Свържете декодера към втория евроконектор на видео рекордера. По този начин вие може да записвате кодирани канали.

Друго оборудване

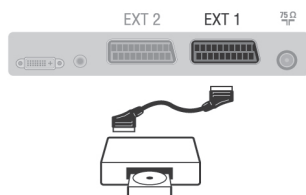

Сателитен приемник, декодер, CDV, игри и т.н.

Направете връзката, както е показано отстрани.

За да оптимизирате качеството на картината, свържете оборудването, което осигурява RGB сигнал (цифрови декодери, DVD плейъри, игрови конзоли) към EXT1, а

оборудването, което осигурява S-VHS сигнали (S-VHS и HI-8 видео рекордери) към EXT2. Останалото оборудване можете да свържете към EXT1 или EXT2.

За да изберете свързаното оборудване натиснете бутона **AV** и изберете **EXT1, EXT2/S-VHS2** (S-VHS сигнали от съединителя EXT2).

Странични връзки

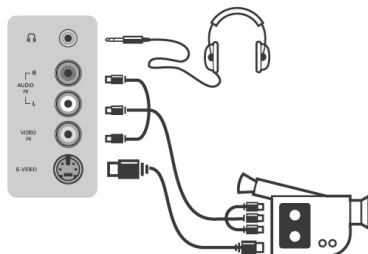

Направете връзката, както е показано отстрани. С бутона **AV** изберете **AV/S-VHS3**.

*При моно устройства свържете аудио сигнала към входа **AUDIO L**. Звукът излиза автоматично от левия и десен високоговорители на телевизора.*

Слушалки

Когато са включени слушалките, звукът от говорителите на приемника е изключен. За да нагласите звука, използвайте бутоните **VOLUME -+**. *Слушалките трябва да имат импеданс между 32 и 600 ома.*

HD оборудване

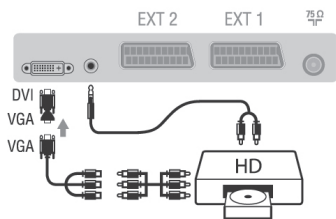

Направете връзките, както е показано отгоре. С бутона **AV** изберете **HD**.

Повече информация за HD режима можете да получите на стр. 13.

Компютър

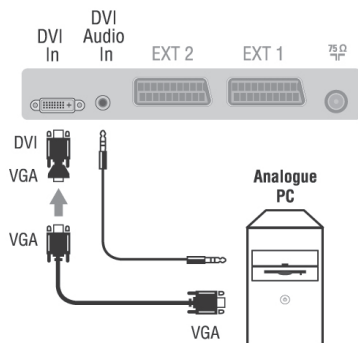
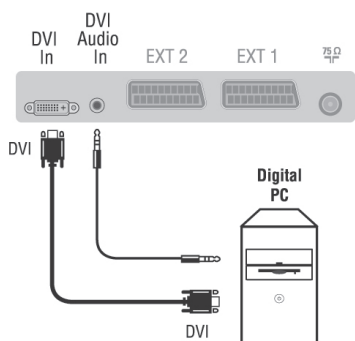

Компютър с DVI

Свържете изхода за монитор (DVI) на компютъра към **DVI In** входа на LCD телевизора. Свържете аудио изхода на компютъра с аудио входа **DVI Audio** на LCD телевизора.

Компютър с VGA

Свържете изхода за монитор (VGA) на компютъра посредством VGA/DVI адаптор към **DVI In** входа на LCD телевизора. Свържете аудио изхода на компютъра с аудио входа **DVI Audio** на LCD телевизора.

За повече информация относно използването на телевизора в компютърен режим прочетете стр. 12

За оптимална разрешаваща способност конфигурирайте компютъра на 1024 x 768, 60Hz.

Това е списък с различните резолюции, които може да се използват на вашия телевизор:

- 640 x 480, 60Hz
- 640 x 480, 67Hz
- 640 x 480, 72Hz
- 640 x 480, 75Hz
- 720 x 400, 70Hz
- 800 x 600, 56Hz
- 800 x 600, 60Hz
- 800 x 600, 72Hz
- 800 x 600, 75Hz
- 832 x 624, 75Hz
- 1024 x 768, 60Hz
- 1024 x 768, 70Hz
- 1024 x 768, 75Hz