

Register your product and get support at  
[www.philips.com/welcome](http://www.philips.com/welcome)

8700 series

# Priručnik

55PUS8700  
65PUS8700



# PHILIPS

# Sadržaj

<b>1 Obilazak televizora</b>	<b>4</b>
1.1 Ultra HD televizor	4
1.2 Philips Android TV™	4
1.3 Korišćenje aplikacija	4
1.4 Igranje igara	4
1.5 Filmovi i propušteni programi	4
1.6 Pauziranje TV programa i snimanje	5
1.7 Društvene mreže	5
1.8 3D	5
1.9 Ambilight	5
1.10 Ambilight + hue	5
<b>2 Postavljanje</b>	<b>6</b>
2.1 Čitanje bezbednosnih uputstava	6
2.2 Postolje za televizor i montaža na zid	6
2.3 Saveti za položaj televizora	6
2.4 Kabl za napajanje	6
2.5 Antenski kabl	7
2.6 Satelitska antena	7
<b>3 Mreža</b>	<b>9</b>
3.1 Smart TV i Internet	9
3.2 Povezivanje na mrežu	9
3.3 Mrežne postavke	10
3.4 Mrežni uređaji	11
3.5 Deljenje datoteka	11
<b>4 Povezivanje</b>	<b>13</b>
4.1 Saveti za povezivanje	13
4.2 CI+ CAM sa pametnom karticom	15
4.3 Risiver – Set-Top Box	16
4.4 Sistem kućnog bioskopa – HTS	17
4.5 Blu-ray Disc plejer	19
4.6 DVD plejer	19
4.7 Slušalice	19
4.8 Konzole za igre	19
4.9 Kontroler	20
4.10 USB čvrsti disk	20
4.11 USB tastatura	21
4.12 USB fleš uređaj	22
4.13 Fotoaparar	22
4.14 Video kamera	22
4.15 Računar	22
<b>5 Uključivanje i isključivanje</b>	<b>24</b>
5.1 Uključivanje ili stanje pripravnosti	24
5.2 Osvetljenost Philips logotipa	24
5.3 Tasteri na televizoru	24
5.4 Tajmer za isključivanje	24
5.5 Tajmer za isključivanje	25
<b>6 Daljinski upravljač</b>	<b>26</b>
6.1 Pregled tastera	26
6.2 Tastatura	27
6.3 Povezivanje sa televizorom	28
6.4 Infracrveni senzor	29
6.5 Baterije	29
6.6 Čišćenje	29
<b>7 Glavni meni i meni televizora</b>	<b>30</b>
7.1 Otvaranje glavnog menija	30
<b>8 Kanali</b>	<b>31</b>
8.1 Liste kanala	31
8.2 Gledanje kanala	32
8.3 Omiljeni kanali	35
8.4 TV vodič	36
8.5 Tekst/teletext	37
8.6 Interaktivna televizija	38
<b>9 Omiljeni sadržaj</b>	<b>39</b>
9.1 O omiljenom sadržaju	39
9.2 Programi, preporuke	39
9.3 TV na zahtev	39
9.4 Video na zahtev	40
<b>10 Povezani uređaji, lista</b>	<b>41</b>
10.1 Prebacivanje na uređaj	41
10.2 Detekcija uređaja	41
10.3 One Touch Play	41
<b>11 Aplikacije</b>	<b>42</b>
11.1 Osnovne informacije o aplikacijama	42
11.2 Instaliranje aplikacije	42
11.3 Pokretanje aplikacije	42
<b>12 Video zapisi, fotografije i muzika</b>	<b>43</b>
12.1 Sa USB uređaja	43
12.2 Sa računara ili NAS uređaja	43
<b>13 3D</b>	<b>44</b>
13.1 Šta vam je potrebno	44
13.2 3D naočare	44
13.3 3D postavke	45
13.4 Optimalni uslovi za gledanje 3D sadržaja	45
13.5 Briga o 3D naočarima	46
13.6 Upozorenje u vezi sa zdravljem	46
<b>14 Multi View</b>	<b>47</b>
14.1 Teletext i TV	47
14.2 Galerija aplikacija i TV	47
14.3 HDMI i TV	47
<b>15 Postavke</b>	<b>48</b>
15.1 Slika	48
15.2 Zvuk	52
15.3 Ambilight	56
15.4 Ekološke postavke	58
15.5 Opšte postavke	59
15.6 Sat, region i jezik	63
15.7 Univerzalni pristup	65
15.8 Bežična veza i mreže	67
15.9 Android postavke	67
<b>16 Instaliranje kanala</b>	<b>68</b>
16.1 Antenska/kablovska instalacija	68
16.2 Kanal, instalacija satelitskih	71
<b>17 Softver</b>	<b>75</b>
17.1 Ažuriraj softver	75
17.2 Verzija softvera	75
17.3 Softver otvorenog koda	75
17.4 Open Source License	75
17.5 Obaveštenja	110
<b>18 Specifikacije</b>	<b>111</b>
18.1 Zaštita životne sredine	111
18.2 Napajanje	111
18.3 Operativni sistem	111
18.4 Prijem	112
18.5 Displej	112
18.6 Dimenzije i težine	112
18.7 Mogućnost priključivanja	112

18.8 Zvuk	112
18.9 Multimedija	113
<b>19 Pomoć i podrška</b>	<b>114</b>
19.1 Registrovanje	114
19.2 Rešavanje problema	114
19.3 Korisnički priručnik	115
19.4 Pomoć na mreži	115
19.5 Popravka	116
<b>20 Bezbednost i održavanje</b>	<b>117</b>
20.1 Bezbednost	117
20.2 Zaštita ekrana	118
<b>21 Uslovi korišćenja_TV</b>	<b>119</b>
<b>22 Uslovi korišćenja_Smart TV</b>	<b>120</b>
<b>23 Autorska prava</b>	<b>121</b>
23.1 Ultra HD	121
23.2 HDMI	121
23.3 Dolby Digital Plus	121
23.4 DTS Premium Sound™	121
23.5 DLNA Certified®	121
23.6 Microsoft	121
23.7 Wi-Fi Alliance	122
23.8 Kensington	122
23.9 Ostali zaštićeni žigovi	122
<b>Indeks</b>	<b>123</b>

# Obilazak televizora

## Ultra HD televizor

Ovaj televizor ima **Ultra HD** ekran. Njegova rezolucija je četiri puta veća od one kod standardnih HD ekrana. Ultra HD znači 8 miliona piksela za najprijeniju i najrealističniju dostupnu sliku na televizoru.

Povrh toga, nova funkcija **Ultra Pixel HD Engine** neprestano konvertuje ulazni TV signal u Ultra HD rezoluciju. To znači da u ovom zapanjujućem kvalitetu slike možete da uživati čim uključite televizor. Možete da gledate i video zapise čija je nazivna rezolucija Ultra HD pomoću HDMI priključka. Ultra HD pruža sliku na televizoru koja je oštra čak i na velikom ekranu.



## Philips Android TV™

Ovo je UHD Philips Android TV™.

Android TV nudi na hiljade filmova, emisija i igara sa portala Google Play, pristup portalu YouTube i vaše omiljene aplikacije.\*

Glasovna pretraga i personalizovane preporuke omogućavaju da više vremena provedete zabavljajući se, a manje tražeći nešto što vam se dopada. Zahvaljujući ugrađenoj funkciji Google Cast možete jednostavno da prenesete filmove, emisije i fotografije sa Chromebook ili Android uređaja na televizor.\*\*

Uz **Philips TV Remote App** na pametnom telefonu ili tabletu, TV kanali su vam na dohvat ruke. Pošaljite fotografiju na veliki ekran televizora ili gledajte omiljenu emisiju o kuvanju na tabletu u kuhinji. Od sada i televizor spada u asortiman mobilnih uređaja u vašem domaćinstvu.

**Povežite televizor na kućnu mrežu i na Internet.**

\* Televizor mora da bude povezan na Internet. Određeni dobavljači sadržaja mogu da zahtevaju pretplatu.

\*\* Prenos je optimizovan samo za izabrane usluge. Kvalitet prenosa može da se razlikuje za drugi sadržaj. Podržani operativni sistemi i uređaji: Android 2.3 i novije verzije, iOS® 7 i novije verzije, Windows® 7 i novije verzije, Mac OS® 10.7 i novije verzije i Chrome

OS (verzija 38 ili novije verzije).

Google, Android, Google Play i druge oznake su zaštićeni žigovi kompanije Google Inc. Android robot se reprodukuje ili menja u skladu sa delom koje je kreirala i koje deli kompanija Google, a koristi se u skladu sa uslovima opisanim u licenci za pripisivanje Creative Commons 3.0.

<http://creativecommons.org/licenses/by/3.0/legalcode>

## Korišćenje aplikacija

Za početak, na televizoru su unapred instalirane neke praktične **aplikacije**.

Na stranicama Aplikacije prikazuje se kolekcija Aplikacija dostupnih na televizoru. Kao i Aplikacije na pametnom telefonu ili tabletu, Aplikacije na televizoru pružaju specifične funkcije koje obogaćuju TV doživljaj. U aplikacije spadaju igre za televizor ili aplikacije za vremensku prognozu (između ostalih). Takođe možete da pokrenete aplikaciju internet pregledača da biste surfovali Internetom.

Pritisnite **— Ključne reči** i potražite **Aplikacije** da biste dobili više informacija.

## Igranje igara

Ovaj televizor pruža veliki ekran za **igranje igara**. Dovoljno veliki za dvoje.

Možete da igrate igru sa povezane konzole za igre, igru u obliku instalirane aplikacije ili jednostavno igru na nekoj Web lokaciji. Televizor možete da podesite na idealne postavke za igranje igara kako biste omogućili brz prikaz akcije i odziv. Ako igrate igru za više igrača uz podeljen ekran, televizor možete da podesite tako da se slika za svakog igrača istovremeno prikazuje preko celog ekrana. Svaki igrač može da se usredsredi na svoj zadatak u igri.

## Filmovi i propušteni programi

Nema potrebe da izlazite iz kuće da biste **iznajmili film**.

Otvorite **Video na zahtev** da biste prenosili najnovije filmove direktno na televizor. Otvorite aplikaciju prodavnice video zapisa, kreirajte nalog, izaberite film i pritisnite dugme za reprodukciju.

Usluga Video na zahtev dostupna je samo u nekim zemljama.

Pritisnite  Ključne reči i potražite Video na zahtev da biste dobili više informacija.

---

1.6

## Pauziranje TV programa i snimanje

Ako povežete USB čvrsti disk, možete da pauzirate i snimate televizijski program digitalnog TV kanala.

Pauzirajte TV program i odgovorite na hitan telefonski poziv ili jednostavno napravite pauzu tokom sportskog meča, dok televizor snima program na USB čvrsti disk. Gledanje programa možete da nastavite kasnije.

Ako povežete USB čvrsti disk, možete da snimate i digitalni televizijski program. Snimanje možete da obavite dok gledate program ili možete da zakažete snimanje budućeg programa.

---

1.7

## Društvene mreže

Nema potrebe da ustajete i na računaru proveravate poruke od prijatelja.

Ovaj televizor vam omogućava da dobijate poruke sa društvene mreže na ekranu televizora. Na poruku možete da odgovorite sa kauča.

---

1.8

## 3D

Vaš novi televizor poseduje 3D funkciju.

Uživajte u obuhvatajućem doživljaju gledanja filma u 3D tehnici. Reprodukujte film u 3D tehnici pomoću Blu-ray plejera ili iznajmite 3D film iz prodavnice video zapisa pomoću usluge Video na zahtev u glavnom meniju.

Ovaj televizor koristi tehnologiju Active 3D koja omogućava gledanje 3D sadržaja u punoj rezoluciji.

---

1.9

## Ambilight

Ambilight je najelegantnija i najekskluzivnija karakteristika vašeg novog Philips televizora.

Suptilni sjaj svetla u boji, koje sija iza ekrana, obogaćuje vizuelni doživljaj. Zahvaljujući funkciji Ambilight, dok vam se oči opuštaju, vaš um je angažovan onim što vidite.

Uz Ambilight+hue možete da proširite mogućnosti

funkcije Ambilight. A to omogućavaju sijalice sa bežičnom kontrolom Philips hue\*. Sve one se podešavaju kako bi ispunile prostoriju bojama koje se prilagođavaju onome što se prikazuje na televizoru.

Nedostajeće vam Ambilight kada ga isključite.

\* Kupuje se odvojeno.

---

1.10

## Ambilight + hue

### Ambilight televizor

Jedinstvena tehnologija Philips Ambilight prevazilazi uobičajeno. Ekran izgleda mnogo šire, a doživljaj gledanja postaje još više opčinjujući zahvaljujući projektovanju izuzetno širokog svetla sa bočnih strana ekrana televizora na zid oko njega. Boje, živopisna akcija i uzbuđenje prelaze granice ekrana i ulaze u vašu dnevnu sobu čineći da opčinjujući doživljaj gledanja postane još uzbudljiviji i intenzivniji.

### Ambilight + hue

Ispunite prostor i život magijom koju pruža Ambilight. Ambilight + hue\* omogućava vam da proširite Ambilight doživljaj na čitavu prostoriju.

Uz Ambilight+hue možete da proširite mogućnosti funkcije Ambilight. A to omogućavaju sijalice sa bežičnom kontrolom Philips hue\*. Sve one se podešavaju kako bi ispunile prostoriju bojama koje se prilagođavaju onome što se prikazuje na televizoru.

Vaš Ambilight televizor i hue sijalice međusobno „razgovaraju“ bežično, okružujući vas emocijama, snagom i bojama koje pruža Ambilight.

\*hue komplet možete da kupite odvojeno.

# Postavljanje

## 2.1

### Čitanje bezbednosnih uputstava

Pročitajte bezbednosna uputstva pre korišćenja televizora.

Da biste pročitali uputstva, pritisnite taster u boji **—** Ključne reči i potražite **Bezbednosna uputstva**.

## 2.2

### Postolje za televizor i montaža na zid

#### Postolje za televizor

Uputstva za montažu postolja za televizor potražite u vodiču za brzi početak koji ste dobili sa televizorom. U slučaju da ste izgubili ovaj vodič, možete da ga preuzmete sa Web lokacije [www.philips.com](http://www.philips.com).

Upotrebite broj modela proizvoda kako biste pronašli odgovarajući Vodič za brzi početak za preuzimanje.

#### Montaža na zid

Televizor je moguće montirati pomoću VESA nosača za montažu na zid (prodaje se odvojeno). Prilikom kupovine nosača za montažu na zid navedite sledeći VESA kôd: . .

#### Priprema

Prvo uklonite 4 plastična poklopca sa navojem iz otvora sa zadnje strane televizora.

Možete da upotrebite 4 crna rebrasta odbojnika ako je potrebno da premostite prevoj između otvora za zavrtnje kako biste podesili nosač za montiranje na zid. Četvrtina rotacije dovoljna je za fiksiranje odbojnika.

Uverite se da metalni zavrtnji za montiranje televizora na nosač kompatibilan sa VESA standardom ulaze otprilike 10 mm u otvore sa navojem na televizoru.

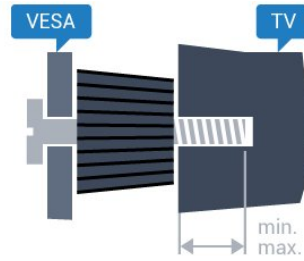

- 55PUS8700  
VESA MIS-F 400x400, M6 (najmanje 36 mm, najviše 39 mm)

- 65PUS8700  
VESA MIS-F 400x400, M6 (najmanje 40 mm, najviše 43 mm)

#### Opomena

Montaža televizora na zid zahteva posebnu veštinu, pa bi taj zadatak trebalo isključivo prepustiti kvalifikovanom osoblju. Prilikom montaže televizora na zid trebalo bi uzeti u obzir bezbednosne standarde u skladu sa njegovom težinom. Pre postavljanja televizora, trebalo bi i da pročitate bezbednosna uputstva.

Kompanija TP Vision Europe B.V. ne snosi odgovornost za neodgovarajuću montažu niti za montažu koja za rezultat ima nezgodu ili povredu.

## 2.3

### Saveti za položaj televizora

- Televizor postavite tako da svetlo ne pada direktno na ekran.
- Zamračite sobu da biste postigli najbolji efekat funkcije Ambilight.
- Postavite televizor najdalje na 15 cm od zida.
- Idealna razdaljina za gledanje izračunava se tako što se dijagonala ekrana televizora pomnoži sa tri. Dok ste u sedećem položaju oči bi trebalo da vam budu u nivou sredine ekrana.



## 2.4

### Kabl za napajanje

- Kabl za napajanje povežite na priključak **POWER** sa zadnje strane televizora.
- Vodite računa da kabl za napajanje bude čvrsto umetnut u priključak.
- Vodite računa da utičnica u koju je uključen kabl za

napajanje uvek bude dostupna.  
• Prilikom izvlačenja kabla uvek vucite utikač, a ne kabl.

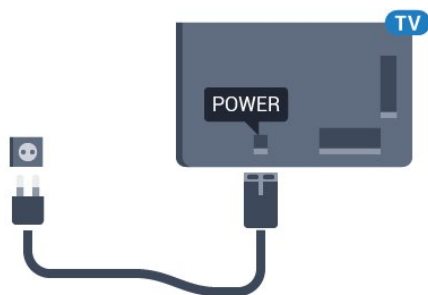

Iako ovaj televizor troši vrlo malo energije u stanju mirovanja, da biste uštedeli energiju, isključite kabl za napajanje iz utičnice ako duže vreme ne nameravate da koristite televizor.

Pritisnite taster u boji **—** Ključne reči i potražite **Uključivanje** da biste dobili više informacija o uključivanju/isključivanju televizora.

2.5

## Antenski kabl

Čvrsto povežite utikač antene na priključak za antenu sa zadnje strane televizora.

Možete da povežete svoju antenu ili da se povežete na zajednički antenski sistem. Koristite priključak za antenu IEC Coax od 75 oma.

Koristite ovu antensku vezu za DVB-T i DVB-C ulazne signale.

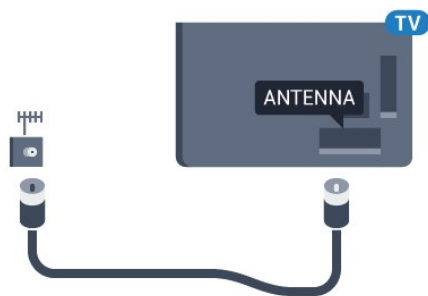

2.6

## Satelitska antena

### Pomoć stručnjaka

Uzmite u obzir pomoć stručnjaka prilikom podešavanja sistema satelitske antene. Postojeće, ali nepoznato podešavanje ili lokalni uslovi prijema satelita mogu da zakomplikuju podešavanje satelitskog sistema. Neispravna instalacija može da ošteti električku televizora.

Upozorenje

Ako imate univerzalni LNB na satelitskoj anteni, nemojte da koristite koaksijalne **razdelnike kablova**, osim ako ne koristite Unicable konfiguraciju.

### Jedan tjuner

Da biste istovremeno gledali satelitski kanal i snimali drugi kanal, morate da povežete 2 identična kabla sa satelitske antene na televizor. Ako imate samo 1 kabl, kanal koji snimate je jedini kanal koji možete da gledate.

Kabl sa satelitske antene povežite direktno na priključak **SAT 1**. Koristite koaksijalni kabl koji je pogodan za povezivanje satelitske antene. Uverite se da je satelitska antena savršeno pozicionirana pre nego što započnete instalaciju.

Tokom instalacije satelita izaberite opciju **Jedan tjuner**.

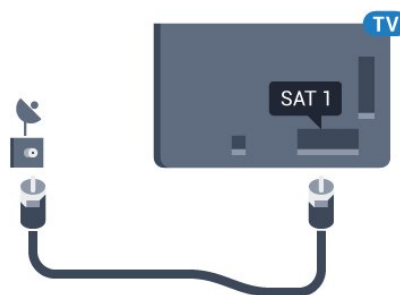

### Dva tjunera

Da biste istovremeno gledali satelitski kanal i snimali drugi kanal, morate da povežete 2 identična kabla sa satelitske antene na televizor.

Prvi kabl sa satelitske antene povežite direktno na priključak **SAT 1**, a drugi na **SAT 2**. Koristite koaksijalni kabl koji je pogodan za povezivanje satelitske antene. Uverite se da je satelitska antena savršeno pozicionirana pre nego što započnete instalaciju.

Tokom instalacije satelita izaberite opciju **Dva tjunera**.

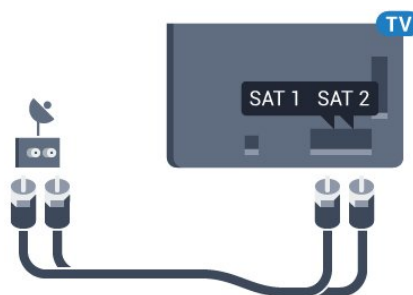

---

## Unicable ili MDU

Ako koristite sistem Unicable, kabl povežite na priključak SAT 1. Koristite koaksijalni kabl koji je pogodan za povezivanje satelitske antene i koristite samo razdelnike kablova koji su usklađeni sa podešavanjem sistema Unicable. Uverite se da je satelitska antena savršeno pozicionirana pre nego što započnete instalaciju.

Tokom instalacije satelita izaberite opciju Dva tjunera, a zatim Unicable.

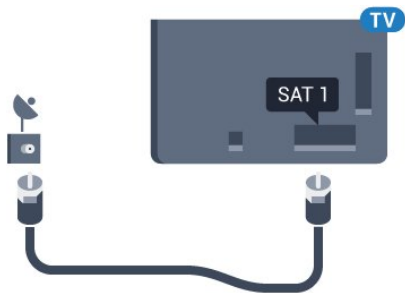



# Mreža

## Smart TV i Internet

Smart TV ne funkcionira bez Interneta.

Ovaj Smart TV nije pravi inteligentni televizor ako nije povezan na kućnu mrežu i na Internet. Preporučujemo vam da uspostavite vezu sa Internetom čim počnete da koristite novi Smart TV. Prednosti su bezbrojne.

Televizor možete da povežete na mrežni ruter pomoću kabla ili bežično.

## Povezivanje na mrežu

### Bežična veza

#### Šta vam je potrebno

Da biste televizor bežično povezali na Internet, potreban vam je Wi-Fi ruter koji je povezan na Internet.

Koristite brzu (širokopojasnu) vezu sa Internetom.



#### Uspostavljanje veze

##### Bežično

Da biste uspostavili bežičnu vezu...

- 1 - Pritisnite , izaberite opciju Sve postavke, a zatim pritisnite taster OK.
- 2 - Izaberite opciju Bežična veza i mreže, a zatim pritisnite ► (desno) da biste otvorili meni.
- 3 - Izaberite Žično ili Wi-Fi > Povezivanje na mrežu, a zatim pritisnite taster OK.
- 4 - Izaberite opciju Bežična veza, a zatim pritisnite taster OK.
- 5 - Na listi pronađenih mreža kliknite na željenu bežičnu mrežu. Ako vaša mreža nije na listi jer je naziv mreže sakriven (isključili ste SSID prenos na ruteru),

izaberite opciju Dodaj novu mrežu da biste ručno uneli naziv mreže.

6 - U zavisnosti od tipa rutera, unesite ključ za šifrovanje – WEP, WPA ili WPA2. Ako ste prethodno unosili ključ za šifrovanje za ovu mrežu, možete da kliknete na OK da biste odmah uspostavili vezu.

7 - Kada povezivanje uspe, pojaviće se poruka.

#### WPS

Ako ruter ima podršku za WPS, možete direktno da uspostavite vezu sa ruterom bez skeniranja mreža. Ako u bežičnoj mreži imate uređaje koji koriste sistem za bezbednosno šifrovanje WEP, ne možete da koristite WPS.

- 1 - Pritisnite , izaberite opciju Sve postavke, a zatim pritisnite taster OK.
- 2 - Izaberite opciju Bežična veza i mreže, a zatim pritisnite ► (desno) da biste otvorili meni.
- 3 - Izaberite Žično ili Wi-Fi > Povezivanje na mrežu, a zatim pritisnite taster OK.
- 4 - Izaberite WPS, a zatim pritisnite taster OK.
- 5 - Idite do rutera, pritisnite dugme WPS i vratite se do televizora u roku od dva minuta.
- 6 - Izaberite Poveži se da biste uspostavili vezu.
- 7 - Kada povezivanje uspe, pojaviće se poruka.

#### WPS sa PIN kodom

Ako ruter ima podršku za WPS sa PIN kodom, možete direktno da uspostavite vezu sa ruterom bez skeniranja mreža. Ako u bežičnoj mreži imate uređaje koji koriste sistem za bezbednosno šifrovanje WEP, ne možete da koristite WPS.

- 1 - Pritisnite , izaberite opciju Sve postavke, a zatim pritisnite taster OK.
- 2 - Izaberite opciju Bežična veza i mreže, a zatim pritisnite ► (desno) da biste otvorili meni.
- 3 - Izaberite Žično ili Wi-Fi > Povezivanje na mrežu, a zatim pritisnite taster OK.
- 4 - Izaberite WPS sa PIN kodom, a zatim pritisnite taster OK.
- 5 - Zapišite 8-cifreni PIN kôd koji je prikazan na ekranu i unesite ga u softveru rutera na računaru. Informacije o tome gde da unesete PIN kôd u softveru rutera potražite u priručniku za ruter.
- 6 - Izaberite Poveži se da biste uspostavili vezu.
- 7 - Kada povezivanje uspe, pojaviće se poruka.

#### Problemi

Bežična mreža nije detektovana ili dolazi do poremećaja u njenom radu.

- Mikrotalasne pećnice, DECT telefoni ili drugi Wi-Fi 802.11b/g/n uređaji u blizini mogu poremetiti bežičnu mrežu.

- Proverite da li zaštitni zidovi u mreži omogućavaju pristup bežičnoj vezi s televizorom.
- Ako bežična mreža ne funkcioniše ispravno u vašem domu, probajte sa žičnom mrežom.

#### Internet ne radi

- Ako je veza sa ruterom u redu, proverite vezu rutera sa Internetom.

#### Veza sa računarom i Internetom je spora

- U priručniku bežičnog rutera potražite informacije o dometu u zatvorenim prostorijama, brzini prenosa i drugim faktorima kvaliteta signala.
- Koristite brzu (širokopojasnu) vezu sa Internetom za ruter.

#### DHCP

- Ako povezivanje ne uspe, možete da proverite DHCP (Dynamic Host Configuration Protocol) podešavanje rutera. DHCP bi trebalo da bude uključen.

---

## Žična veza

---

### Šta vam je potrebno

Da biste televizor povezali na Internet, potreban vam je mrežni ruter povezan na Internet. Koristite brzu (širokopojasnu) vezu sa Internetom.

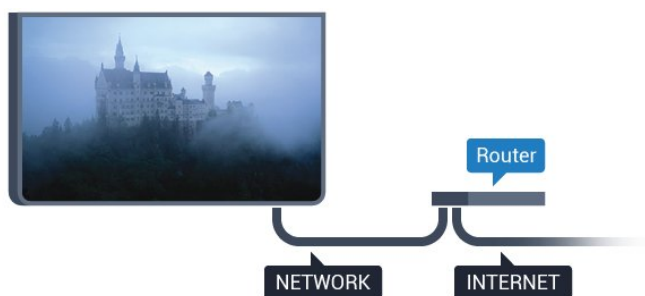

---

### Uspostavljanje veze

Da biste uspostavili žičnu vezu...

- 1 - Povežite ruter sa televizorom pomoću mrežnog kabla (Ethernet kabl\*\*).
- 2 - Proverite da li je ruter uključen.
- 3 - Pritisnite , izaberite opciju **Sve postavke**, a zatim pritisnite taster **OK**.
- 4 - Izaberite opciju **Bežična veza i mreže**, a zatim pritisnite **▶** (desno) da biste otvorili meni.
- 5 - Izaberite **Žično ili Wi-Fi > Povezivanje na mrežu**, a zatim pritisnite taster **OK**.
- 6 - Izaberite opciju **Žično**, a zatim pritisnite taster **OK**. Televizor neprestano traži mrežnu vezu.
- 7 - Kada povezivanje uspe, pojaviće se poruka.

Ako povezivanje ne uspe, možete da proverite DHCP podešavanje rutera. DHCP bi trebalo da bude uključen.

\*\* Da bi se zadovoljio EMC standard, koristite oklopljeni Ethernet kabl FTP kat. 5E.

### 3.3

## Mrežne postavke

---

### Prikaz postavki mreže

Ovde su prikazane sve trenutne postavke mreže. IP i MAC adrese, jačina signala, brzina, metod šifrovanja itd.

Da biste prikazali trenutne postavke mreže...

- 1 - Pritisnite , izaberite opciju **Sve postavke**, a zatim pritisnite taster **OK**.
- 2 - Izaberite opciju **Bežična veza i mreže**, a zatim pritisnite **▶** (desno) da biste otvorili meni.
- 3 - Izaberite **Žično ili Wi-Fi > Prikaz postavki mreže**, a zatim pritisnite taster **OK**.
- 4 - Da biste zatvorili meni, pritisnite **◀** (levo) više puta uzastopno ako je potrebno.

---

## Konfiguracija mreže

Ako ste napredni korisnik i želite da instalirate mrežu sa statičnom IP adresom, podesite televizor na statičnu IP adresu.

Da biste podesili televizor na statičnu IP adresu...

- 1 - Pritisnite , izaberite opciju **Sve postavke**, a zatim pritisnite taster **OK**.
- 2 - Izaberite opciju **Bežična veza i mreže**, a zatim pritisnite **▶** (desno) da biste otvorili meni.
- 3 - Izaberite **Žično ili Wi-Fi > Konfiguracija mreže**, a zatim pritisnite taster **OK**.
- 4 - Izaberite **Statički IP**, a zatim pritisnite taster **OK** da biste omogućili stavku **Konfiguracija statične IP adrese**.
- 5 - Izaberite **Konfiguracija statične IP adrese i podesite vezu**.
- 6 - Da biste zatvorili meni, pritisnite **◀** (levo) više puta uzastopno ako je potrebno.

---

## Uključivanje preko mreže

Možete da uključite ovaj televizor pomoću pametnog telefona ili tableta ako je televizor u stanju pripravnosti. Postavka **Uključi pomoću Wi-Fi (WoWLAN)** mora da bude uključena.

Da biste uključili WoWLAN...

- 1 - Pritisnite , izaberite opciju **Sve postavke**, a zatim pritisnite taster **OK**.
- 2 - Izaberite opciju **Bežična veza i mreže**, a zatim pritisnite **▶** (desno) da biste otvorili meni.
- 3 - Izaberite **Žično ili Wi-Fi > Uključi pomoću Wi-Fi**

(WoWLAN), a zatim pritisnite taster **OK**.  
4 - Izaberite opciju **Uključeno**, a zatim pritisnite taster **OK**.  
5 - Da biste zatvorili meni, pritisnite ◀ (levo) više puta uzastopno ako je potrebno.

---

## Uključivanje Wi-Fi veze

Možete da uključite ili da isključite Wi-Fi vezu na televizoru.

Da biste uključili Wi-Fi...

- 1 - Pritisnite ⚙, izaberite opciju **Sve postavke**, a zatim pritisnite taster **OK**.
- 2 - Izaberite opciju **Bežična veza i mreže**, a zatim pritisnite ▶ (desno) da biste otvorili meni.
- 3 - Izaberite **Žično ili Wi-Fi > Uklj./isklj. Wi-Fi**, a zatim pritisnite taster **OK**.
- 4 - Izaberite opciju **Uključeno**, a zatim pritisnite taster **OK**.
- 5 - Da biste zatvorili meni, pritisnite ◀ (levo) više puta uzastopno ako je potrebno.

---

## Digital Media Renderer – DMR

Ako se multimedijalne datoteke ne reprodukuju na televizoru, proverite da li je uključena opcija Digital Media Renderer. DMR je podrazumevano uključen kao fabrička postavka.

Da biste uključili DMR...

- 1 - Pritisnite ⚙, izaberite opciju **Sve postavke**, a zatim pritisnite taster **OK**.
- 2 - Izaberite **Bežična veza i mreže**, a zatim pritisnite ▶ (desno) da biste otvorili meni.
- 3 - Izaberite **Žično ili Wi-Fi > Digital Media Renderer – DMR**, a zatim pritisnite taster **OK**.
- 4 - Izaberite opciju **Uključeno**, a zatim pritisnite taster **OK**.
- 5 - Da biste zatvorili meni, pritisnite ◀ (levo) više puta uzastopno ako je potrebno.

---

## Wi-Fi Smart Screen

Da biste gledali digitalne TV kanale na pametnom telefonu ili tabletu pomoću aplikacije Philips TV Remote, morate da uključite Wi-Fi Smart Screen. Neki šifrovani kanali možda neće biti dostupni na mobilnom uređaju.

Da biste uključili Wi-Fi Smart Screen...

- 1 - Pritisnite ⚙, izaberite opciju **Sve postavke**, a zatim pritisnite taster **OK**.
- 2 - Izaberite opciju **Bežična veza i mreže**, a zatim pritisnite ▶ (desno) da biste otvorili meni.
- 3 - Izaberite **Žično ili Wi-Fi > Wi-Fi Smart**

**Screen**, a zatim pritisnite taster **OK**.  
4 - Izaberite opciju **Uključeno**, a zatim pritisnite taster **OK**.  
5 - Da biste zatvorili meni, pritisnite ◀ (levo) više puta uzastopno ako je potrebno.

---

## Mrežni naziv televizora

Ako imate više od jednog televizora u kućnoj mreži, televizoru možete da dodelite jedinstven naziv.

Da biste promenili naziv televizora...

- 1 - Pritisnite ⚙, izaberite opciju **Sve postavke**, a zatim pritisnite taster **OK**.
- 2 - Izaberite opciju **Bežična veza i mreže**, a zatim pritisnite ▶ (desno) da biste otvorili meni.
- 3 - Izaberite **Žično ili Wi-Fi > Mrežni naziv televizora**, a zatim pritisnite taster **OK**.
- 4 - Unesite naziv pomoću tastature na ekranu ili pomoću tastature na daljinskom upravljaču (ako je dostupna).
- 5 - Izaberite ✓ da biste potvrdili promenu.
- 6 - Da biste zatvorili meni, pritisnite ◀ (levo) više puta uzastopno ako je potrebno.

---

## Brisanje internet memorije

Pomoću opcije **Obriši internet memoriju** možete da obrišete sve datoteke sa Interneta koje su sačuvane na televizoru. Obrišite Philips Smart TV registraciju i postavke za roditeljsku kontrolu, prijavljivanja na prodavnicu video zapisa, sve omiljene Smart TV aplikacije, internet obeleživače i istoriju. Osim toga, interaktivne MHEG aplikacije mogu da sačuvaju tzv. kolačiće na televizoru. Te datoteke će takođe biti obrisane.

Da biste obrisali internet memoriju...

- 1 - Pritisnite ⚙, izaberite opciju **Sve postavke**, a zatim pritisnite taster **OK**.
- 2 - Izaberite opciju **Bežična veza i mreže**, a zatim pritisnite ▶ (desno) da biste otvorili meni.
- 3 - Izaberite **Žično ili Wi-Fi > Obriši Internet memoriju**, a zatim pritisnite taster **OK**.
- 4 - Izaberite **OK** da biste potvrdili.
- 5 - Da biste zatvorili meni, pritisnite ◀ (levo) više puta uzastopno ako je potrebno.

---

3.4

## Mrežni uređaji

Televizor može da se poveže sa drugim uređajima u bežičnoj mreži, kao što je računar ili pametni telefon. Možete da koristite računar sa operativnim sistemom Microsoft Windows ili Apple OS X.

## Deljenje datoteka

Na ovom televizoru možete da otvarate fotografije, muziku i video zapise koji se nalaze na računaru.

# Povezivanje

## 4.1

### Saveti za povezivanje

#### Vodič za povezivanje

Uređaj povežite na televizor uvek preko najkvalitetnije veze koja je dostupna. Osim toga, koristite dobre kablove koji garantuju dobar prenos slike i zvuka.

Kada povežete uređaj, televizor prepoznaje tip uređaja i svakom uređaju dodeljuje odgovarajući naziv po tipu. Ako želite, možete da promenite naziv tipa. Ako je podešen odgovarajući naziv tipa za uređaj, televizor će automatski preći na idealne postavke kada izaberete taj uređaj u meniju Izvori.

Ako vam je potrebna pomoć za povezivanje više uređaja sa televizorom, pogledajte Philips vodič za povezivanje na televizor. Ovaj vodič pruža informacije o načinima povezivanja i kablovima koje bi trebalo koristiti.

Posetite Web lokaciju [www.connectivityguide.philips.com](http://www.connectivityguide.philips.com)

#### Priključak za antenu

Ako imate set-top box uređaj (digitalni risiver) ili rikorder, povežite antenske kablove tako da se antenski signal pokrene prvo preko set-top box uređaja i/ili rikordera pre nego što dođe do televizora. U ovom slučaju, antena i set-top box mogu da šalju dodatne kanale rikorderu.

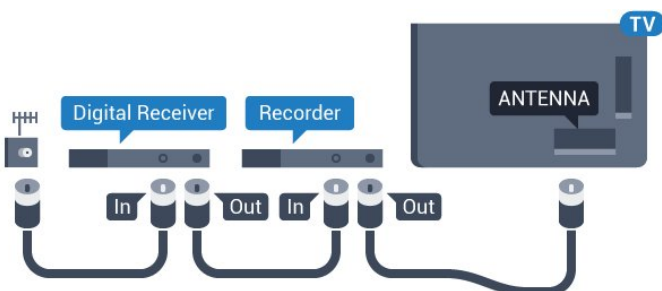

#### HDMI priključci

##### HDMI kvalitet

HDMI veza ima najbolji kvalitet slike i zvuka. Jedan HDMI kabl kombinuje video i audio signale. HDMI kabl koristite za TV signal visoke rezolucije (High Definition, HD) ili Ultra HD rezolucije (UHD).

Da biste imali prenos signala najboljeg kvaliteta,

koristite HDMI kabl velike brzine i nemojte da koristite HDMI kabl duži od 5 m.

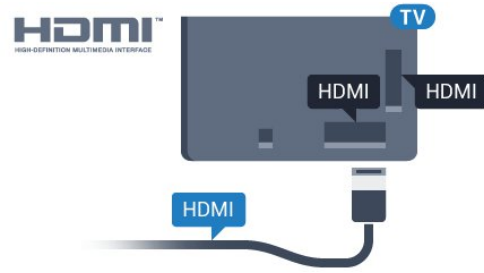

##### Zaštita od kopiranja

HDMI kablovi podržavaju HDCP (High-bandwidth Digital Content Protection). HDCP je signal za zaštitu od kopiranja sadržaja sa DVD ili Blu-ray Disc diska. Poznat je i pod nazivom DRM (Digital Rights Management).

##### HDMI ARC

Svi HDMI priključci na televizoru imaju HDMI ARC (Audio Return Channel).

Ako uređaj, obično sistem kućnog bioskopa, ima i HDMI ARC priključak, povežite ga na bilo koji HDMI priključak na ovom televizoru. Uz HDMI ARC vezu nije potrebno da povežete dodatni audio kabl za slanje zvuka televizijske slike na sistem kućnog bioskopa. HDMI ARC veza kombinuje oba signala.

Možete upotrebiti bilo koju HDMI vezu na televizoru za povezivanje kućnog bioskopa, ali je ARC istovremeno dostupan samo za jedan uređaj/vezu.

##### HDMI Ultra HD

Na ovom televizoru možete da gledate video zapise snimljene ili napravljene tako da im nazivna rezolucija bude Ultra HD – 3840 x 2160 piksela.

Povežite Blu-ray Disc plejer, konzolu za igre ili računar koji može da reprodukuje Ultra HD video zapise na jedan od HDMI priključaka. Za povezivanje koristite HDMI kabl velike brzine. HDMI UHD priključci imaju ARC (Audio Return Channel).

##### HDMI CEC – EasyLink

##### EasyLink

HDMI veza ima najbolji kvalitet slike i zvuka. Jedan HDMI kabl kombinuje video i audio signale. HDMI kabl koristite za TV signal visoke rezolucije (High Definition, HD) ili Ultra HD rezolucije (UHD). Da biste imali prenos signala najboljeg kvaliteta, koristite HDMI kabl velike brzine i nemojte da koristite HDMI kabl duži od 5 m.

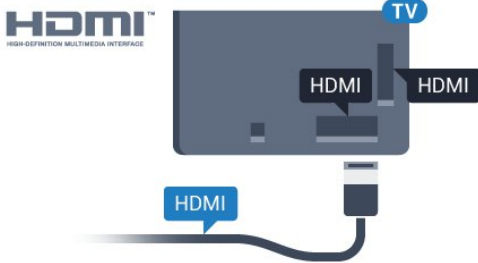

## Easylink HDMI CEC

Ako su uređaji povezani preko HDMI veze i imaju EasyLink, njima možete da upravljate pomoću daljinskog upravljača za televizor. EasyLink HDMI CEC mora da bude uključen na televizoru i na povezanom uređaju.

Funkcija EasyLink omogućava upravljanje povezanim uređajima pomoću daljinskog upravljača za televizor. EasyLink koristi HDMI CEC (Consumer Electronics Control) protokol za komunikaciju sa povezanim uređajima. Uređaji moraju da podržavaju HDMI CEC protokol i moraju da budu povezani pomoću HDMI veze.

## EasyLink, podešavanje

Televizor se isporučuje sa uključenom funkcijom EasyLink. Proverite da li su ispravno podešene sve HDMI-CEC postavke na povezanim EasyLink uređajima. EasyLink možda neće raditi sa uređajima drugih proizvođača.

## HDMI CEC na uređajima drugih proizvođača

Funkcija HDMI CEC ima različite nazive u zavisnosti od proizvođača. Neki primeri: Anynet, Aquos Link, Bravia Theatre Sync, Kuro Link, Simplink i Viera Link. Neke funkcije drugih proizvođača nisu u potpunosti kompatibilne sa funkcijom EasyLink.

Primeri HDMI CEC naziva su u vlasništvu kompanija koje polazu prava na njih.

Da biste dobili više informacija o funkciji EasyLink, pritisnite taster u boji **— Ključne reči** i potražite **EasyLink HDMI CEC**.

## Upravljanje uređajima

Da biste upravljali uređajem povezanim pomoću HDMI veze i podešavali ga pomoću funkcije EasyLink, sa liste veza televizora izaberite uređaj ili njegovu funkciju. Pritisnite taster **SOURCES**, izaberite uređaj povezan pomoću HDMI veze, a zatim pritisnite taster **OK**.

Pošto izaberete uređaj, daljinski upravljač za televizor može da se koristi za upravljanje uređajem. Međutim tasteri **HOME** i **OPTIONS** i neki drugi tasteri za kontrolu televizora, kao što je **Ambilight**, ne prosleđuju se na uređaj.

Ako na daljinskom upravljaču za televizor ne postoji

željeni taster, možete da ga izaberete u meniju sa opcijama.

Pritisnite taster **OPTIONS**, a zatim u meniju izaberite opciju **Kontrole**. Izaberite željeni taster na ekranu, a zatim pritisnite taster **OK**.

Neki od veoma specifičnih tastera možda neće biti dostupni u meniju **Kontrole**.

Samo uređaji koji imaju podršku za funkciju **EasyLink daljinski upravljač** reagovalaće na komande sa daljinskog upravljača za televizor.

## EasyLink postavke

Televizor se isporučuje sa uključenom funkcijom EasyLink.

## EasyLink

Da biste potpuno isključili funkciju EasyLink...

- 1 - Pritisnite **⚙**, izaberite opciju **Sve postavke**, a zatim pritisnite taster **OK**.
- 2 - Izaberite **TV postavke**, a zatim pritisnite **▶** (desno) da biste otvorili meni.
- 3 - Izaberite **EasyLink**, pritisnite **▶** (desno), a zatim izaberite **EasyLink** u sledećem koraku.
- 4 - Izaberite **Isk**.
- 5 - Da biste zatvorili meni, pritisnite **◀** (levo) više puta uzastopno ako je potrebno.

## EasyLink daljinski upravljač

Ako želite da uređaj komunicira, ali ne želite da njime upravljate pomoću daljinskog upravljača za televizor, EasyLink daljinske kontrole možete posebno isključiti. U meniju za EasyLink postavke, izaberite **EasyLink daljinski upravljač**, a zatim izaberite **Isk**.

## DVI na HDMI

Ako i dalje posedujete uređaj koji ima samo DVI vezu, možete da ga povežete na bilo koji od HDMI priključaka pomoću adaptera DVI na HDMI.

Ako uređaj ima samo DVI priključak, koristite adapter DVI na HDMI. Upotrebite jedan od HDMI priključaka i dodajte stereo audio kabl (mini utikač od 3,5 mm) za prenos zvuka koji ćete povezati na priključak audio ulaz sa zadnje strane televizora.

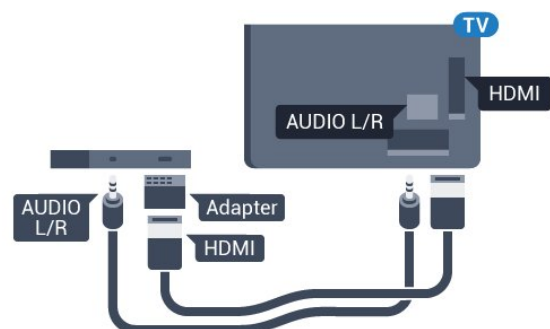



---

## Zaštita od kopiranja

DVI i HDMI kablovi podržavaju HDCP (High-bandwidth Digital Contents Protection). HDCP je signal za zaštitu od kopiranja sadržaja sa DVD ili Blu-ray Disc diska. Poznat je i pod nazivom DRM (Digital Rights Management).

---

## Y Pb Pr – komponentni

Y Pb Pr – komponentni video je veza visokog kvaliteta.

YPbPr veza može da se koristi za HD TV signale. Pored Y, Pb i Pr signala, dodajte levi i desni audio signal da biste imali zvuk.

Prilikom povezivanja, uklopite boje YPbPr priključaka (zeleni, plavi i crveni) sa utikačima na kablju. Koristite Audio L/D činč kabl ako vaš uređaj ima podršku i za zvuk.

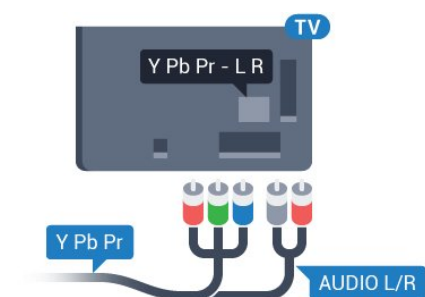

---

## SCART

SCART je veza dobrog kvaliteta.

SCART veza može da se koristi za CVBS i RGB video signale, ali ne može da se koristi kod signala visoke rezolucije (HD). Ova veza kombinuje video i audio signale. SCART veza takođe podržava NTSC reprodukciju.

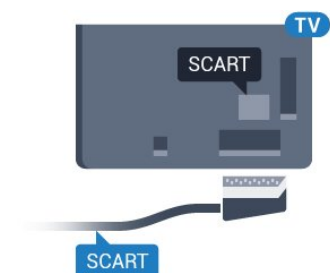

---

## Optički audio izlaz

Optički audio izlaz je veza za zvuk visokog kvaliteta.

Ova optička veza može da nosi 5.1 audio kanala. Ako uređaj, obično sistem kućnog bioskopa, nema HDMI ARC vezu, ovaj priključak možete da povežete sa optičkim audio ulazom na sistemu kućnog bioskopa. Optički audio izlaz šalje zvuk sa televizora na sistem kućnog bioskopa.

Možete podesiti tip izlaznog audio signala tako da odgovara audio mogućnostima kućnog bioskopa. Pritisnite **— Ključne reči** i potražite **Postavke audio izlaza** da biste dobili više informacija.

Ako zvuk ne odgovara slici na ekranu, možete da ga prilagodite tako da bude sinhronizovan sa video zapisom.

Pritisnite **— Ključne reči** i potražite **Sinhronizacija zvuka i video zapisa** da biste dobili više informacija.

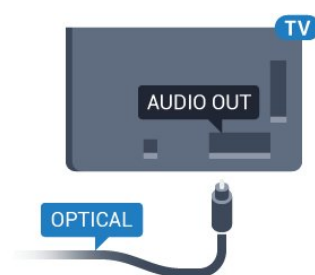

---

## 4.2

## CI+ CAM sa pametnom karticom

---

### CI+

Ovaj televizor ima podršku za CI+ uslovni pristup.

Modul CI+ omogućava gledanje vrhunskih HD programa, kao što su filmovi i sportski prenos, koje nude dobavljači digitalnog TV programa u regionu. Dobavljači programa šifruju ove programe, a dešifruju se pomoću CI+ modula.

Dobavljači digitalnog TV programa pružaju CI+ module (Modul uslovnog pristupa – CAM) sa odgovarajućom pametnom karticom kada se pretplatite na njihove vrhunske programe. Ovi programi imaju visok nivo zaštite od kopiranja.

Više informacija o uslovima i odredbama potražite od dobavljača digitalnog TV programa.



---

## Jedna pametna kartica

Dobavljači digitalnog TV programa pružaju CI+ module (Modul uslovnog pristupa – CAM) sa odgovarajućom pametnom karticom kada se pretplatite na njihove vrhunske programe.

Umetnite pametnu karticu u CAM modul. Pogledajte uputstva koja ste dobili od dobavljača programa.

Da biste umetnuli CAM modul u televizor...

- 1 - Na CAM modulu potražite oznake za pravilno umetanje. Nepravilno umetanje može da dovede do oštećenja CAM modula i televizora.
- 2 - Gledajte u zadnju stranu televizora i okrenite prednju stranu CAM modula ka sebi, a zatim nežno umetnite CAM modul u otvor **COMMON INTERFACE**.
- 3 - Gurnite CAM modul do kraja i ostavite ga u otvoru. Ostavite ga u otvoru.

Kada uključite televizor, aktiviranje CAM modula može da potraje nekoliko minuta. Ako je CAM modul ubačen i pretplata plaćena (metod pretplate može da se razlikuje), možete da gledate šifrovane kanale koje podržava pametna kartica u CAM modulu.

CAM modul i pametna kartica namenjeni su isključivo za vaš televizor. Ako uklonite CAM modul, više nećete moći da gledate šifrovane kanale koje on podržava.

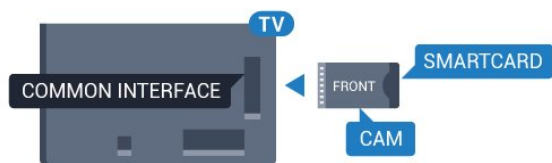

---

## Dve pametne kartice

Neki dobavljači digitalnog TV programa mogu da isporuče drugi CI+ modul (CAM) i pametnu karticu. Drugi CAM modul i pametna kartica potrebni su kada želite istovremeno da gledate jedan kanal i da snimate drugi od istog dobavljača TV programa.

Ako možete da gledate isti broj kanala sa svakom od kartica, obe kartice imaju identična prava za gledanje. Ako vam je sa jednom od kartica dostupan manji broj kanala, kartice nemaju ista prava za gledanje.

Ako pametne kartice imaju identična prava za gledanje, nije važno koju karticu ćete staviti u koji otvor. Ako jedna od kartica ima veća prava za gledanje, karticu sa najvišim stepenom prava za gledanje umetnite u otvor **COMMON INTERFACE 1**. Karticu sa nižim nivoom prava umetnite u otvor **COMMON INTERFACE 2**.

Umetnite pametne kartice u CAM module. Pogledajte uputstva koja ste dobili od dobavljača programa.

Da biste umetnuli CAM modul u televizor...

- 1 - Na CAM modulu potražite oznake za pravilno umetanje. Nepravilno umetanje može da dovede do oštećenja CAM modula i televizora.
- 2 - Gledajte u zadnju stranu televizora i okrenite prednju stranu CAM modula ka sebi, a zatim nežno umetnite CAM modul u otvor.
- 3 - Gurnite CAM modul do kraja i ostavite ga u otvoru. Ostavite ga u otvoru.

Kada uključite televizor, aktiviranje CAM modula može da potraje nekoliko minuta. Ako je CAM modul ubačen i pretplata plaćena (metod pretplate može da se razlikuje), možete da gledate šifrovane kanale koje podržava pametna kartica u CAM modulu.

CAM modul i pametna kartica namenjeni su isključivo za vaš televizor. Ako uklonite CAM modul, više nećete moći da gledate šifrovane kanale koje on podržava.

---

## Lozinke ili PIN kodovi

Neki CAM moduli zahtevaju da unesete PIN kôd da biste gledali kanale koje pružaju. Kada podešavate PIN kôd za CAM modul, preporučujemo vam da koristite isti kôd kao i za otključavanje televizora.

Da biste podesili PIN kôd za CAM modul...

- 1 - Pritisnite taster **SOURCES**.
- 2 - Izaberite tip kanala za koji koristite CAM modul.
- 3 - Pritisnite taster **OPTIONS** i izaberite opciju **Common Interface**.
- 4 - Izaberite dobavljača TV programa za CAM modul. Sledeći ekran potiče od dobavljača TV programa. Pratite uputstva na ekranu da biste potražili postavku za PIN kôd.

---

4.3

## Risiver – Set-Top Box

---

### Kablovski risiver

Koristite dva antenska kabla za povezivanje antene na digitalni risiver (set-top box) i televizor.

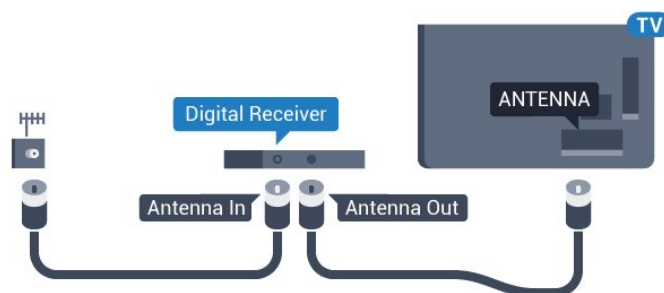

Osim povezivanja antene, dodajte jedan HDMI kabl za povezivanje set-top box uređaja sa televizorom. Umesto toga, možete da koristite SCART kabl ukoliko set-top box uređaj nema HDMI priključak.



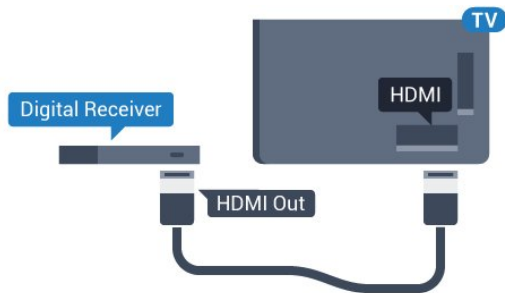

### Tajmer za isključivanje

Isključite ovaj automatski tajmer ako koristite samo daljinski upravljač za set-top box uređaj. Na ovaj način ćete sprečiti da se televizor isključi automatski ukoliko se u periodu od četiri sata ne pritisne neki taster na daljinskom upravljaču za televizor.

Otvorite **Pomoć**, pritisnite taster u boji **— Ključne reči** i potražite **Tajmer za isključivanje** da biste dobili više informacija.

## Satelitski tjuner

Povežite kabl satelitske antene sa satelitskim risiverom.

Osim povezivanja antene, dodajte jedan HDMI kabl za povezivanje uređaja sa televizorom. Umesto toga, možete koristiti SCART kabl ukoliko uređaj nema HDMI priključak.

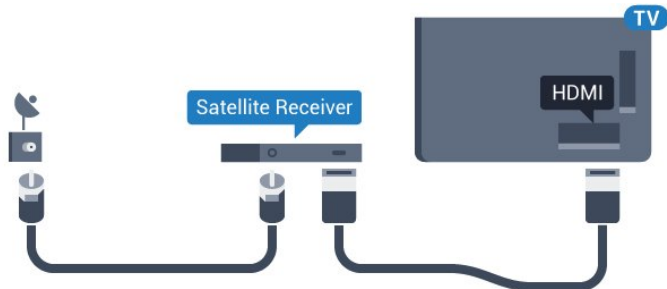

### Tajmer za isključivanje

Isključite ovaj automatski tajmer ako koristite samo daljinski upravljač za set-top box uređaj. Na ovaj način ćete sprečiti da se televizor isključi automatski ukoliko se u periodu od četiri sata ne pritisne neki taster na daljinskom upravljaču za televizor.

Otvorite **Pomoć**, pritisnite taster u boji **— Ključne reči** i potražite **Tajmer za isključivanje** da biste dobili više informacija.

4.4

## Sistem kućnog bioskopa – HTS

### Povezivanje uz HDMI ARC

Kućni bioskop (HTS) povežite sa televizorom pomoću HDMI kabla. Možete povezati Philips Soundbar ili kućni bioskop koji ima ugrađeni disk plejer.

#### HDMI ARC

Ako kućni bioskop ima HDMI ARC vezu, za povezivanje možete da upotrebite bilo koju HDMI vezu na televizoru. Sa HDMI ARC vezom nije potrebno da povežete dodatni audio kabl. HDMI ARC veza kombinuje oba signala.

Svi HDMI priključci na televizoru imaju ARC (Audio Return Channel) signal. Ali, kada je sistem kućnog bioskopa već povezan, televizor može da šalje ARC signal samo na ovaj HDMI priključak.

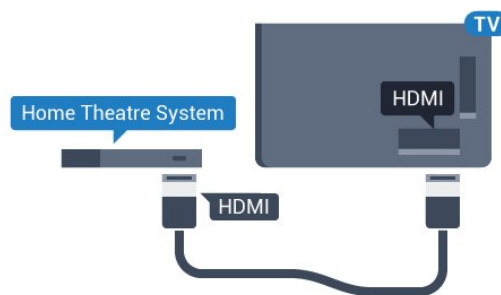

### Sinhronizacija zvuka i video zapisa

Ako zvuk ne odgovara slici na ekranu, na većini sistema kućnog bioskopa sa plejerom za diskove možete da podesite kašnjenje da bi slika i zvuk bili usklađeni.

Pritisnite taster u boji **— Ključne reči** i potražite **Sinhronizacija zvuka i video zapisa** da biste dobili više informacija.

### Povezivanje uz HDMI

Kućni bioskop (HTS) povežite sa televizorom pomoću HDMI kabla. Možete povezati Philips Soundbar ili kućni bioskop koji ima ugrađeni disk plejer.

Ako sistem kućnog bioskopa nema HDMI ARC vezu, koristite optički audio kabl (Toslink) za slanje zvuka televizijske slike na sistem kućnog bioskopa.

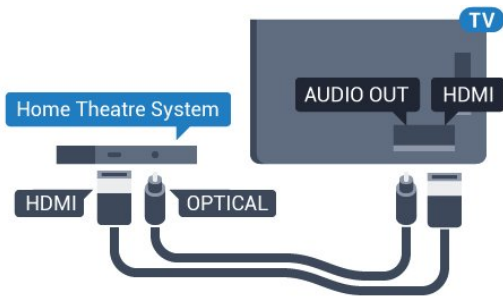

### Sinhronizacija zvuka i video zapisa

Ako zvuk ne odgovara slici na ekranu, na većini sistema kućnog bioskopa sa plejerom za diskove možete da podesite kašnjenje da bi slika i zvuk bili usklađeni.

Pritisnite taster u boji **—** Ključne reči i potražite **Sinhronizacija zvuka i video zapisa** da biste dobili više informacija.

## Postavke audio izlaza

### Format audio izlaza

Ako vaš sistem kućnog bioskopa podržava višekanalnu obradu zvuka, npr. Dolby Digital, DTS® ili sličnu, podesite format audio izlaza na Višekanalno. Zahvaljujući toj opciji, televizor može da šalje sistemu kućnog bioskopa komprimovani višekanalni zvučni signal sa TV kanala ili sa povezanog plejera. Ako sistem kućnog bioskopa nema mogućnost višekanalne obrade zvuka, izaberite opciju Stereo.

Da biste podesili **Format audio izlaza**...

- 1 - Pritisnite **⚙️**, izaberite opciju **Sve postavke**, a zatim pritisnite taster **OK**.
- 2 - Izaberite **Zvuk**, a zatim pritisnite **▶** (desno) da biste otvorili meni.
- 3 - Izaberite **Napredno >** **Format audio izlaza**, a zatim pritisnite taster **OK**.
- 4 - Izaberite **Više kanala** ili **Stereo**, a zatim pritisnite taster **OK**.
- 5 - Da biste zatvorili meni, pritisnite **◀** (levo) više puta uzastopno ako je potrebno.

### Ujednačavanje audio izlaza

Postavka Ujednačavanje audio izlaza omogućava podešavanje jačine zvuka televizora i sistema kućnog bioskopa pri prelasku sa jednog na drugi. Razlika u jačini zvuka može da bude prouzrokovana različitom obradom zvuka.

Da biste ujednačili razliku u jačini zvuka...

- 1 - Pritisnite **⚙️**, izaberite opciju **Sve postavke**, a zatim pritisnite taster **OK**.
- 2 - Izaberite **Zvuk**, a zatim pritisnite **▶** (desno) da biste otvorili meni.

3 - Izaberite **Napredno >** **Ujednačavanje audio izlaza** a zatim pritisnite taster **OK**.

4 - Izaberite **Više**, **Srednje** ili **Manje**, a zatim pritisnite taster **OK**.

5 - Ako je razlika u jačini zvuka velika, izaberite opciju **Više**. Ako je razlika mala, izaberite opciju **Manje**.

6 - Da biste zatvorili meni, pritisnite **◀** (levo) više puta uzastopno ako je potrebno.

Ujednačavanje audio izlaza utiče na audio signal sa optičkog audio izlaza i na HDMI ARC zvučni signal.

### Kašnjenje audio izlaza

Kada je na televizor povezan sistem kućnog bioskopa, slika na televizoru i zvuk sa sistema kućnog bioskopa trebalo bi da budu sinhronizovani.

### Automatska sinhronizacija zvuka i video zapisa

Na novijim sistemima kućnog bioskopa kompanije Philips, sinhronizacija zvuka i video zapisa obavlja se automatski i uvek je ispravna.

### Sinhronizacija kašnjenja zvuka

Na nekim sistemima kućnog bioskopa možda će biti potrebno podesiti sinhronizaciju kašnjenja zvuka kako bi se zvuk i slika uskladili. Povećavajte vrednost kašnjenja na sistemu kućnog bioskopa dok ne uskladite sliku i zvuk. Možda će biti potrebno kašnjenje od 180 ms. Pročitajte korisnički priručnik za sistem kućnog bioskopa. Ako ste na sistemu kućnog bioskopa podesili vrednost kašnjenja, potrebno je da na televizoru isključite opciju **Kašnjenje audio izlaza**.

Da biste isključili **Kašnjenje audio izlaza**...



- 1 - Pritisnite **⚙️**, izaberite opciju **Sve postavke**, a zatim pritisnite taster **OK**.
- 2 - Izaberite **Zvuk**, a zatim pritisnite **▶** (desno) da biste otvorili meni.
- 3 - Izaberite **Napredno >** **Kašnjenje audio izlaza**, a zatim pritisnite taster **OK**.
- 4 - Izaberite **Isk**.
- 5 - Da biste zatvorili meni, pritisnite **◀** (levo) više puta uzastopno ako je potrebno.

### Pomak audio izlaza

Ako na sistemu kućnog bioskopa ne možete da podesite kašnjenje, uključite sinhronizaciju zvuka na televizoru. Možete da podesite pomak koji nadoknađuje vreme potrebno sistemu kućnog bioskopa da obradi zvuk koji ide uz sliku na televizoru. Pomak možete da podesite u koracima od 5 ms. Maksimalna vrednost je -60 ms.

Postavka **Kašnjenje audio izlaza** mora da bude uključena.

Da biste sinhronizovali zvuk na televizoru...

- 1 - Pritisnite , izaberite opciju Sve postavke, a zatim pritisnite taster OK.
- 2 - Izaberite Zvuk, a zatim pritisnite  (desno) da biste otvorili meni.
- 3 - Izaberite Napredno > Pomak audio izlaza, a zatim pritisnite taster OK.
- 4 - Pomak audio izlaza podesite pomoću klizača, a zatim pritisnite taster OK.
- 5 - Da biste zatvorili meni, pritisnite  (levo) više puta uzastopno ako je potrebno.

---

## Problemi sa zvukom sa sistema kućnog bioskopa

### Zvuk sa velikom količinom šuma

Ako gledate video zapis sa povezanog USB memorijskog uređaja ili računara, zvuk sa sistema kućnog bioskopa može da bude izobličen. Taj šum se javlja kada audio ili video datoteka koristi DTS kodek za zvuk, ali sistem kućnog bioskopa nema podršku za obradu DTS zvuka. To možete da rešite tako što ćete Format audio izlaza na televizoru podesiti na Stereo.

Pritisnite taster  za Sve postavke > Zvuk > Napredno > Format audio izlaza.

### Nema zvuka

Ako ne čujete zvuk sa televizora preko sistema kućnog bioskopa, proverite da li ste HDMI kabl povezali na priključak HDMI ARC na sistemu kućnog bioskopa. Svi HDMI priključci na televizoru imaju podršku za HDMI ARC.

---

4.5

## Blu-ray Disc plejer

Pomoću HDMI kabla velike brzine povežite Blu-ray Disc plejer i televizor.

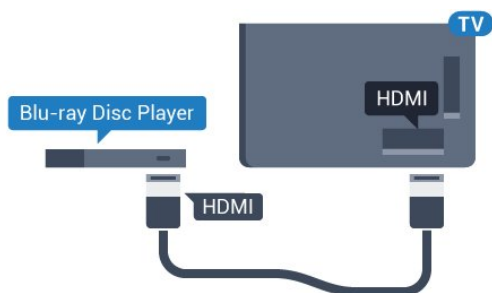

Ako Blu-ray Disc plejer ima EasyLink HDMI CEC, plejerom možete upravljati pomoću daljinskog upravljača za televizor.

Otvorite Pomoć, pritisnite taster u boji  Ključne

reči i potražite EasyLink HDMI CEC da biste dobili više informacija.

---

4.6

## DVD plejer

Pomoću HDMI kabla povežite DVD plejer i televizor. Umesto toga, možete da koristite SCART kabl ukoliko uređaj nema HDMI priključak.

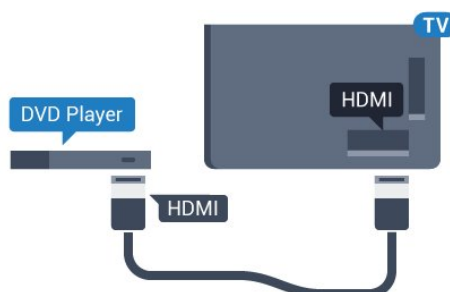

Ako je DVD plejer povezan preko HDMI kabla i ima EasyLink CEC, plejerom možete da upravljate pomoću daljinskog upravljača za televizor.

Da biste dobili više informacija o funkciji EasyLink, pritisnite taster u boji  Ključne reči i potražite EasyLink HDMI CEC.

---



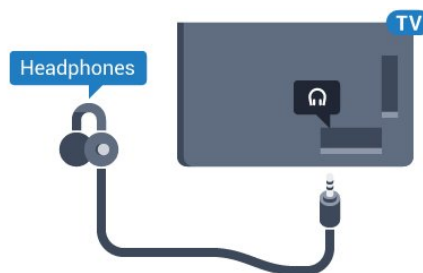

4.7

## Slušalice

Slušalice možete da povežete na priključak  sa zadnje strane televizora. Koristi se mini priključak od 3,5 mm. Možete odvojeno da podesite jačinu zvuka iz slušalica.



Da biste podesili jačinu zvuka...

- 1 - Pritisnite , izaberite opciju Sve postavke, a zatim pritisnite taster OK.
- 2 - Izaberite Zvuk, a zatim pritisnite  (desno) da biste otvorili meni.
- 3 - Izaberite opciju Jačina zvuka za slušalice, a zatim pritisnite taster OK.
- 4 - Pritisnite strelice  (nagore) ili  (nadole) da biste podesili vrednost.
- 5 - Da biste zatvorili meni, pritisnite  (levo) više puta uzastopno ako je potrebno.

## Konzole za igre

### HDMI

Da biste dobili najbolji kvalitet, konzolu za igre povežite na televizor pomoću HDMI kabla velike brzine.

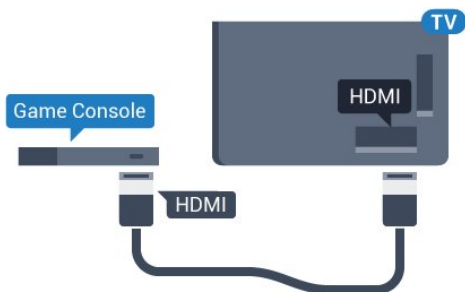

### YPbPr

Povežite konzolu za igre na televizor pomoću komponentnog video kabla (Y Pb Pr) i audio kabla (L/D).

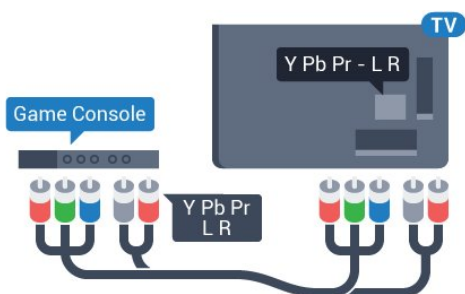

### Video-Audio LD/SCART

Povežite konzolu za igre na televizor pomoću kompozitnog kabla (CVBS) i stereo audio kabla.

Ako vaša konzola za igre ima samo Video (CVBS) i Audio L/D izlaze, upotrebite adapter Video Audio L/D na SCART za povezivanje na SCART priključak.

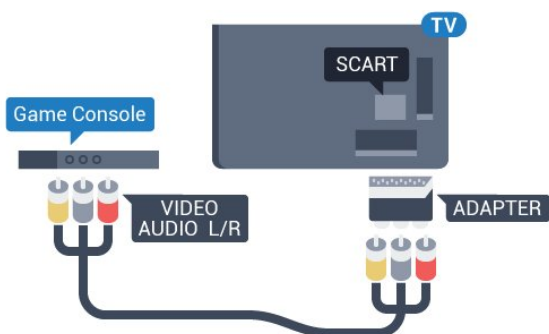

## Kontroler

### Povezivanje kontrolera

Da biste na ovom televizoru igrali igre sa Interneta, omogućeno je povezivanje određenih bežičnih kontrolera. Kada povežete kontroler, možete odmah da ga koristite.

Da biste povezali kontroler...

- 1 - Povežite nano prijemnik na jedan od USB priključaka sa bočne strane televizora. Bežični nano prijemnik se isporučuje sa kontrolerom.
- 2 - Ako je kontroler uključen, možete da ga koristite.

Drugi kontroler možete da povežete pomoću drugog USB priključka sa bočne strane televizora.

### Kompatibilni kontroleri

Asortiman odabranih bežičnih kontrolera kompatibilan je i testiran za upotrebu sa ovim televizorom. Drugi kontroleri možda neće biti potpuno kompatibilni.

Kompatibilni su sledeći kontroleri...

- Logitech F710
- Logitech F510
- Xbox 360 Wireless Controller for Windows
- Speedlink Strike FX Wireless Gamepad

### Problemi sa smetnjama

Da biste na televizoru rešili moguće probleme sa smetnjama sa drugim bežičnim uređajima...

- Koristite produžni USB kabl i pomerite nano prijemnik na približno 1 metar od televizora.
- Pored toga, možete da koristite USB čvorište sa nezavisnim napajanjem povezano na televizor i da nano prijemnik povežete na USB čvorište.

## USB čvrsti disk

### Šta vam je potrebno

Ako priključite USB čvrsti disk, možete pauzirati ili snimiti TV program. TV program mora da bude digitalni (DVB prenos ili sl.).

#### Pauziranje

Da biste mogli da pauzirate program, potreban vam je čvrsti disk kompatibilan sa tehnologijom USB 2.0 i

najmanje 4 GB prostora.

## Snimanje

Da biste pauzirali i snimali program, potrebno vam je najmanje 250 GB prostora na disku. Ako želite da snimate program sa TV vodičem sa Interneta, potrebno je da na televizoru bude uspostavljena Internet veza pre nego što instalirate USB čvrsti disk.

Da biste dobili više informacija o instaliranju USB čvrstog diska, pritisnite taster u boji **■** Ključne reči i potražite USB čvrsti disk, instalacija.

---

## Instaliranje

Da biste mogli da pauzirate ili da snimate program, morate da povežete i formatirate USB čvrsti disk. Formatiranjem se uklanjaju sve datoteke sa USB čvrstog diska.

- 1 - Povežite USB čvrsti disk na jedan od USB priključaka na televizoru. Prilikom formatiranja nemojte da povezujete druge USB uređaje na druge USB priključke.
- 2 - Uključite USB čvrsti disk i televizor.
- 3 - Kada je televizor prebačen na digitalni TV kanal, pritisnite taster **||** (Pauza). Pauziranje će pokrenuti formatiranje.

Pratite uputstva na ekranu.

Nakon formatiranja, ostavite USB čvrsti disk priključen.

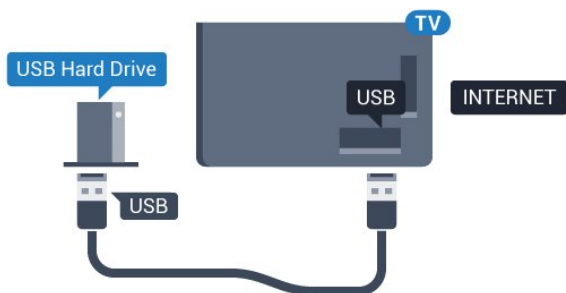

## Upozorenje

USB čvrsti disk je formatiran isključivo za ovaj televizor, pa nije moguće koristiti sačuvane snimke na drugom televizoru ili na računaru. Nemojte da kopirate niti da menjate datoteke snimaka na USB čvrstom disku ni u jednoj aplikaciji na računaru. U suprotnom će doći do oštećenja snimaka. Prilikom formatiranja drugog USB čvrstog diska, sadržaj na prethodnom će biti izgubljen. Biće potrebno da ponovo formatirate USB čvrsti disk koji je instaliran na televizoru da biste ga koristili na računaru.

4.11

---

## USB tastatura

---

### Povezivanje

Povežite USB tastaturu (tip USB-HID) za unos teksta na televizor.

Na televizor možete da povežete tastaturu ili miša. Za povezivanje koristite jedan od USB priključaka.

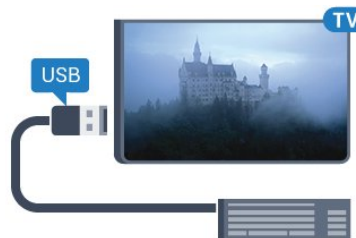

---

### Instaliranje i podešavanje tastature

Da biste instalirali USB tastaturu, uključite televizor i povežite USB tastaturu na jedan od USB priključaka na televizoru. Kada televizor prvi put prepozna tastaturu, možete da izaberete raspored tastera i da testirate izbor. Ako prvo izaberete raspored tastature Ćirilica ili Grčki, možete da izaberete sekundarni latinični raspored.

Da biste promenili raspored tastature kada je već izabran neki raspored...

- 1 - Pritisnite **⚙**, izaberite opciju Sve postavke, a zatim pritisnite taster **OK**.
- 2 - Izaberite **Opšte postavke**, a zatim pritisnite **▶** (desno) da biste otvorili meni.
- 3 - Izaberite **Postavke USB tastature**, a zatim pritisnite taster **OK** da biste pokrenuli podešavanje tastature.

---

### Specijalni tasteri

#### Tasteri za unos teksta

- Taster Enter = OK
- Backspace = brisanje znaka pre pokazivača
- Tasteri sa strelicama = kretanje kroz polje za unos teksta
- Da biste promenili raspored tastature, ako je podešen sekundarni raspored, pritisnite kombinaciju tastera **Ctrl + Spacebar**.

#### Tasteri za Smart TV Apps i Internet stranice

- Tab i Shift + Tab = sledeće i prethodno
- Home = pomeranje na vrh stranice
- End = pomeranje na dno stranice
- Page Up = prelazak na gornju stranicu
- Page Down = prelazak na donju stranicu



- + = uvećavanje za jedan korak
- - = umanjivanje za jedan korak
- \* = uklapanje Web stranice na širinu ekrana

4.12

## USB fleš uređaj

Možete da pregledate fotografije ili da reprodukujete muziku i video zapise sa povezanog USB memorijskog uređaja.

Povežite USB memorijski uređaj na jedan od USB priključaka na televizoru dok je televizor uključen.



Televizor će prepoznati memorijski uređaj i prikazaće listu sa njegovim sadržajem.

Ako se lista sa sadržajem ne pojavi automatski, pritisnite taster **SOURCES** i izaberite **USB**.

Da biste prekinuli gledanje sadržaja sa USB memorijskog uređaja, pritisnite taster **EXIT** ili izaberite drugu aktivnost.

Da biste isključili USB memorijski uređaj, jednostavno ga izvucite.

### Ultra HD preko USB veze

Možete da pregledate fotografije u Ultra HD rezoluciji sa povezanog USB ili fleš uređaja. Televizor će smanjiti rezoluciju fotografije na Ultra HD ako je ona veća.

4.13

## Fotoapararat

Da biste pregledali slike sačuvane na digitalnom fotoaparatu, možete da povežete fotoapararat direktno na televizor.

Za povezivanje upotrebite neki od USB priključaka na televizoru. Uključite fotoapararat nakon povezivanja.

Ako se lista sa sadržajem ne pojavi automatski, pritisnite taster **SOURCES** i izaberite **USB**. Možda ćete morati da podesite fotoapararat tako da sadržaj prebacuje pomoću PTP protokola (Picture Transfer Protocol). Pročitajte korisnički priručnik za digitalni fotoapararat.

### Ultra HD preko USB veze

Možete da pregledate fotografije u Ultra HD rezoluciji sa povezanog USB ili fleš uređaja. Televizor će smanjiti rezoluciju fotografije na Ultra HD ako je ona

veća. Nijedan USB priključak ne možete da koristite za reprodukciju video zapisa čija je nazivna rezolucija Ultra HD.

4.14

## Video kamera

### HDMI

Da biste dobili najbolji kvalitet, video kameru povežite na televizor pomoću HDMI kablja.

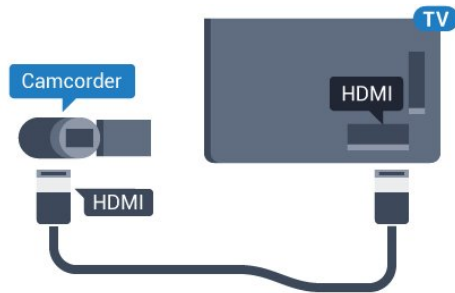

### Video-Audio LD/SCART

Možete da upotrebite HDMI, YPbPr ili SCART vezu za povezivanje video kamere. Ako video kamera poseduje samo video (CVBS) i audio L/D izlaz, upotrebite adapter Video Audio L/D na SCART (prodaje se odvojeno) koji ćete povezati na SCART priključak.

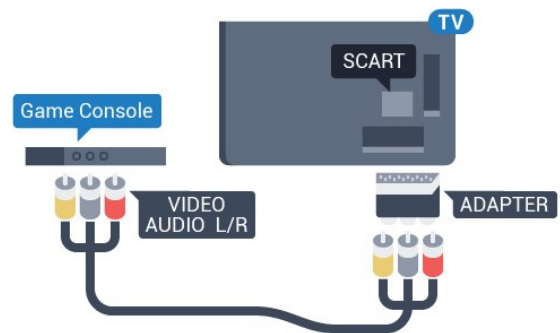

4.15

## Računar

### Povezivanje

Televizor možete da povežete sa računarom kako biste ga koristili kao monitor.

#### Preko HDMI kablja

Pomoću HDMI kablja povežite računar i televizor.

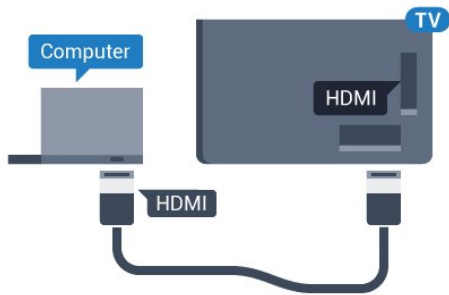

### Preko DVI na HDMI adaptera

Osim toga, koristite DVI na HDMI adapter (prodaje se odvojeno) kako biste računar povezali na HDMI priključak, a audio L/D kabl (mini priključak od 3,5 mm) za povezivanje na AUDIO IN L/R priključak sa zadnje strane televizora.

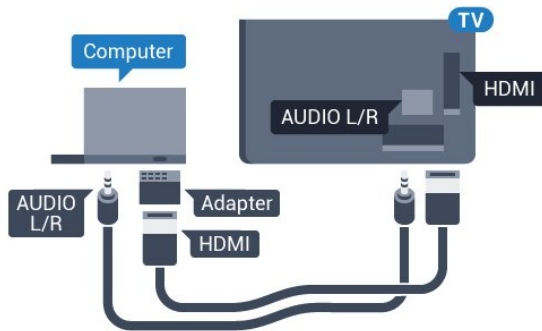



## Postavke

Ako je računar dodat u meni Izvor (lista veza) kao tip uređaja Računar, televizor se automatski podešava na idealne postavke za računar.

Ako računar koristite za gledanje filmova i igranje igara, možete da vratite postavke televizora na one koje su idealne za gledanje i igranje.

Da biste televizor ručno podesili na idealne postavke...

- 1 - Pritisnite , izaberite opciju Sve postavke, a zatim pritisnite taster OK.
- 2 - Izaberite Slika, a zatim pritisnite  (desno) da biste otvorili meni.
- 3 - Izaberite Napredno > Igra ili računar, a zatim pritisnite taster OK.
- 4 - Izaberite Igra (za igranje igara) ili Računar (za gledanje filma).
- 5 - Da biste zatvorili meni, pritisnite  (levo) više puta uzastopno ako je potrebno.

Kada prestanete sa igranjem igara, ne zaboravite da postavku Igra ili računar ponovo podesite na Isk.



# Uključivanje i isključivanje

## Uključivanje ili stanje pripravnosti

Pre nego što uključite televizor, proverite da li ste ga povezali na električnu mrežu pomoću priključka **POWER** sa zadnje strane televizora.

Da biste televizor prebacili u stanje pripravnosti dok je indikator isključen, pritisnite mali taster u obliku džojstika sa zadnje strane televizora. Indikator će se uključiti.



Dok je televizor u stanju pripravnosti pritisnite  na daljinskom upravljaču da biste uključili televizor. Možete i da pritisnete taster  **HOME**.

### Vraćanje u stanje pripravnosti

Da biste televizor prebacili u stanje pripravnosti, pritisnite taster  na daljinskom upravljaču.





Da biste potpuno isključili televizor, isključite utikač iz zidne utičnice.

Prilikom isključivanja napajanja uvek vucite utikač, a nikada kabl. Obezbedite lak pristup utikaču, kablu za napajanje i utičnici u svakom trenutku.

## Osvetljenje Philips logotipa

Možete da isključite slovnu oznaku Philips sa prednje strane televizora ili da podesite njenu osvetljenost.

Da biste podesili ili isključili...

- 1 - Pritisnite , izaberite opciju **Sve postavke**, a zatim pritisnite taster **OK**.
- 2 - Izaberite **Opšte postavke**, a zatim pritisnite  (desno) da biste otvorili meni.
- 3 - Izaberite **Osvetljenje Philips logotipa**, a zatim pritisnite taster  (desno) da biste otvorili meni.
- 4 - Izaberite **Minimum**, **Srednje**, **Maksimum** ili **Isk.** da biste isključili osvetljavanje logotipa, a zatim pritisnite **OK**.
- 5 - Da biste zatvorili meni, pritisnite  (levo) više puta uzastopno ako je potrebno.



## Tasteri na televizoru

Ako ste izgubili daljinski upravljač ili su se njegove baterije ispraznile, svakako možete da obavljate neke osnovne operacije na televizoru.

Da biste otvorili osnovni meni...

- 1 - Dok je televizor uključen pritisnite taster u obliku džojstika sa zadnje strane televizora da biste otvorili osnovni meni.
- 2 - Pritisnite nalevo ili nadesno da biste izabrali **Jačina zvuka**, **Kanal** ili **Izvori**.
- 3 - Pritisnite nagore ili nadole da biste podesili jačinu zvuka ili prešli na sledeći/prethodni kanal. Pritisnite nagore ili nadole da biste se kretali kroz listu izvora, što obuhvata izbor tjunera. Pritisnite taster u obliku džojstika da biste izvukli kameru.
- 4 - Meni će automatski nestati.



Da biste televizor prebacili u stanje pripravnosti, izaberite , a zatim pritisnite taster u obliku džojstika.



## Tajmer za isključivanje

Tajmer za stanje mirovanja omogućava vam da podesite televizor tako da automatski pređe u stanje mirovanja nakon unapred podešenog vremena.

Da biste podesili tajmer za stanje mirovanja...

- 1 - Pritisnite , izaberite opciju **Sve postavke**, a zatim pritisnite taster **OK**.
- 2 - Izaberite **Opšte postavke**, a zatim pritisnite  (desno) da biste otvorili meni.
- 3 - Izaberite **Tajmer za stanje mirovanja**, a zatim pritisnite  (desno). Pomoću klizača možete da podesite vremenski interval do 180 minuta u koracima od 5 minuta. Ako podesite na 0 minuta, Tajmer za stanje mirovanja će biti deaktiviran. Televizor uvek možete ranije da isključite ili da ponovo postavite vreme tokom odbrojavanja.



4 - Da biste zatvorili meni, pritisnite ◀ (levo) više puta uzastopno ako je potrebno.

---

5.5

## Tajmer za isključivanje

Ako televizor prima TV signal, ali vi ne pritisnete nijedan taster na daljinskom upravljaču tokom perioda od 4 sata, televizor će se automatski isključiti radi uštede energije. Takođe, ako televizor ne primi TV signal niti komandu sa daljinskog upravljača tokom perioda od 10 minuta, televizor će se automatski isključiti.

Ako televizor koristite kao monitor ili za gledanje televizije koristite digitalni risiver (Set-Top Box – STB), a ne koristite daljinski upravljač za televizor, deaktivirajte funkciju automatskog isključivanja.

Da biste deaktivirali Tajmer za isključivanje...

1 - Pritisnite ⚙️, izaberite opciju **Sve postavke**, a zatim pritisnite taster **OK**.

2 - Izaberite **Opšte postavke**, a zatim pritisnite ▶ (desno) da biste otvorili meni.

3 - Izaberite **Tajmer za isključivanje**, a zatim pritisnite taster **OK**.

4 - Pritisnite strelice ▲ (nagore) ili ▼ (nadole) da biste podesili vrednost. Vrednost 0 (Isključeno) deaktivira automatsko isključivanje.

5 - Da biste zatvorili meni, pritisnite ◀ (levo) više puta uzastopno ako je potrebno.

Da biste dobili više informacija o ekološki prihvatljivim postavkama televizora, pritisnite taster u boji 🔴 **Ključne reči** i potražite **Ekološke postavke**.

# Daljinski upravljač

## Pregled tastera

### Gornja strana

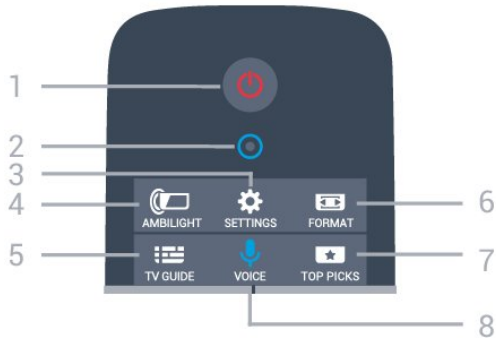

- 1 – Stanje pripravnosti/Uključeno  
Uključivanje televizora ili njegovo vraćanje u stanje pripravnosti.
- 2 – VOICE mikrofون
- 3 – Postavke  
Otvaranje menija Postavke.
- 4 – Ambilight  
Biranje Ambilight stila.
- 5 – TV GUIDE  
Otvaranje/zatvaranje TV vodiča.
- 6 – Format slike  
Otvaranje/zatvaranje menija Format slike.
- 7 – TOP PICKS  
Predstavljanje TV programa, najnovijih filmova ili najčešće korišćenih TV kanala na mreži kao predloga sa omiljenim sadržajem.
- 8 – VOICE  
Pokretanje pretrage pomoću glasovnog unosa.

### Srednji deo



- 1 – Da biste otvorili menija televizora.
- 2 – SOURCES  
Otvaranje menija Izvori.
- 3 – INFO  
Otvaranje i zatvaranje informacija o programu.
- 4 – BACK  
Povratak na prethodni izabrani kanal.  
Zatvaranje menija bez promene postavke.  
Povratak na prethodnu aplikaciju/internet stranicu.
- 5 – Tasteri u boji  
Direktno biranje opcija. Plavi taster otvara Pomoć.
- 6 – TV – EXIT  
Povratak na gledanje televizije. Zatvaranje interaktivne TV aplikacije.
- 7 – OPTIONS  
Otvaranje/zatvaranje menija Opcije.
- 8 – Taster OK  
Potvrda izbora ili postavke.
- 9 – Navigacioni tasteri  
Kretanje nagore, nadole, nalevo i nadesno.
- 10 – HOME  
Otvaranje glavnog menija.

### Donja strana

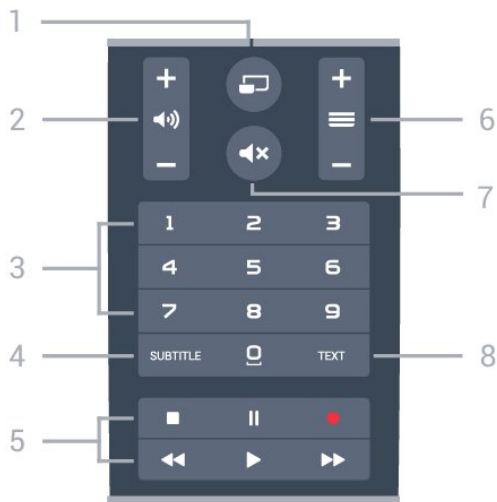

1 – MULTIVIEW

Otvaranje dodatnog malog prozora.

2 – Jačina zvuka

Podešavanje jačine zvuka.

3 – Numerički tasteri

Direktno biranje kanala.

4 – SUBTITLE

Uključivanje/isključivanje titla ili uključivanje titla kad je isključen zvuk.

5 – Tasteri za reprodukciju i snimanje

- Reprodukuj , za reprodukovanje.
- Pauziraj , za pauziranje reprodukcije
- Zaustavi , za zaustavljanje reprodukovanja
- Premotaj unazad , za premotavanje unazad
- Premotaj unapred , za premotavanje unapred
- Snimi , za pokretanje snimanja

6 – Kanal

Prebacivanje na sledeći/prethodni kanal na listi kanala. Otvaranje sledeće/prethodne stranice teleteksta. Pokretanje sledećeg/prethodnog poglavlja na disku.

7 – Isključi zvuk

Isključivanje/ponovno uključivanje zvuka.

8 – TEXT

Otvaranje/zatvaranje teleteksta.

6.2

## Tastatura

### Pregled

#### Qwerty i Azerty

Pregled Qwerty/Azerty tastature.\*

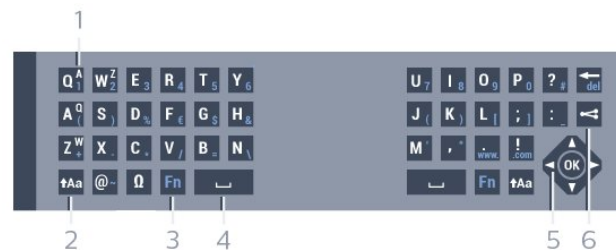

1 – Azerty znak

Raspored znakova kada je raspored tastature podešen na Azerty.

2 – Pomeri

Unos velikih slova.

3 – Specijalni znakovi

Otvaranje tastature na ekranu radi izbora akcentovanih znakova ili simbola.

4 – Fn taster

Kucanje brojeva ili znakova interpunkcije.

5 – Spacebar

6 – Navigacija i OK

7 – Deli ovo

Deljenje onoga što trenutno gledate na mreži.

\* Vaš daljinski upravljač ima Qwerty/Azerty ili Qwerty/ćiriličnu tastaturu, u zavisnosti od regiona.

#### Qwerty i ćirilična tastatura

Pregled Qwerty/ćirilične tastature.\*

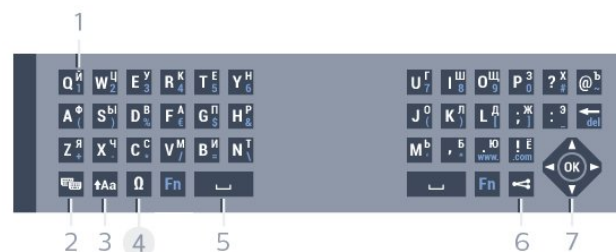

1 – Ćirilični znakovi

Znakovi dostupni kada je raspored tastature podešen na ćirilični.

2 – Prebacivanje na ćiriličnu tastaturu

Prebacivanje tastature na ćirilični raspored ili vraćanje na Qwerty.

3 – Pomeri

Unos velikih slova.

4 – Specijalni znakovi

Otvaranje tastature na ekranu radi izbora akcentovanih znakova ili simbola.

5 – Fn taster

Kucanje brojeva ili znakova interpunkcije

6 – Spacebar

7 – Deli ovo

Deljenje onoga što trenutno gledate na mreži.

8 – Navigacija i OK

\* Vaš daljinski upravljač ima Qwerty/Azerty ili Qwerty/ćiriličnu tastaturu, u zavisnosti od regiona.

---

## Unošenje teksta

Zahvaljujući tastaturi sa zadnje strane daljinskog upravljača, možete da unesete tekst u bilo koje polje na ekranu. Tastaturu aktivirate okretanjem daljinskog upravljača. Držite daljinski upravljač obema rukama, a kucajte palčevima.

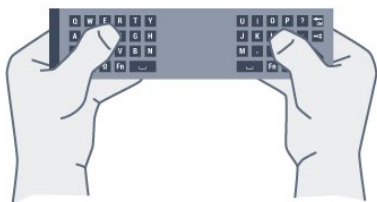

### Unošenje teksta

Da biste uneli tekst u predviđeno polje na ekranu, izaberite to polje i počnite da kucate. Pritisnite taster OK da biste potvrdili tekst.

---

## Velika i mala slova

Da biste uneli veliko slovo, pritisnite taster **↑Aa** (Shift) neposredno pre unosa znaka.

Da biste uneli nekoliko velikih slova zaredom, pritisnite taster **↑Aa** i zadržite ga dok kucate.

Da biste neprekidno unosili velika slova, pritisnite taster **↑Aa** na dve sekunde i tastatura će se prebaciti na režim za velika slova.

Da biste isključili režim za velika slova, ponovo pritisnite taster **↑Aa**. Ako se 20 sekundi ne pritisne nijedan taster, režim za velika slova će se automatski isključiti. Takođe, ako pritisnete neki taster za izmenu, na primer **Fn** ili **↵**, režim za unos velikih slova će se isključiti.

---

## Brojevi i interpunkcijski znakovi

Da biste uneli broj ili interpunkcijski znak, pritisnite taster **Fn** neposredno pre unosa željenog broja ili znaka interpunkcije. Režim sa tasterom **Fn** se isključuje i uključuje isto kao režim za unos velikih slova.

### Internet

Taster **Fn** možete da koristite da biste uneli **www.** ili **.com**.

---

## Slova sa dijakritikama i simboli

Znakove sa dijakritikama i simbole nije moguće direktno unositi pomoću tastature na daljinskom upravljaču.

Da biste uneli nešto od toga, možete da otvorite tastaturu na ekranu.

Da biste otvorili tastaturu na ekranu, pritisnite taster **↵**. Na tastaturi na ekranu možete da izaberete željeni znak. Tasterima u boji menjajte raspored tastature. Pritisnite taster **OK** da biste uneli znak. Tastatura na ekranu će nestati kada pritisnete znak na tastaturi na daljinskom upravljaču.

---

## Qwerty, Azerty i ćirilična tastatura

Standardni raspored tastature na daljinskom upravljaču je Qwerty.

### Azerty tastatura

U zavisnosti od regiona, tastatura na daljinskom upravljaču može da se podesi na Azerty. Znakovi na Azerty tastaturi su prikazani u gornjem desnom uglu datog tastera.

Da biste raspored tastature podesili na Azerty...

- 1 - Pritisnite **⚙**, izaberite opciju **Sve postavke**, a zatim pritisnite taster **OK**.
- 2 - Izaberite **Opšte postavke**, a zatim pritisnite **▶** (desno) da biste otvorili meni.
- 3 - Izaberite **Tastatura na daljinskom upravljaču**, a zatim pritisnite taster **OK**.
- 4 - Izaberite **AZERTY** ili **QWERTY**, a zatim pritisnite taster **OK**.
- 5 - Da biste zatvorili meni, pritisnite **◀** (levo) više puta uzastopno ako je potrebno.

### Ćirilična tastatura

U zavisnosti od regiona, tastatura na daljinskom upravljaču može da se podesi na ćirilicu. Ćirilični znakovi su prikazani u gornjem desnom uglu tastera.

Da biste unosili ćirilične znakove...

- 1 - Pritisnite **🇷🇺** na daljinskom upravljaču.
- 2 - Ponovo pritisnite taster **🇷🇺** da biste se vratili na Qwerty tastaturu.

---

6.3

## Povezivanje sa televizorom

---

## Uparivanje

Ovaj daljinski upravljač za slanje komandi na televizor koristi radio talase (RF). Za razliku od daljinskog upravljača koji koristi infracrvene talase, nije potrebno da usmerite daljinski upravljač prema televizoru.

Da bi daljinski upravljač komunicirao sa televizorom, potrebno je da ih uparite (povežete). Kada se upare, daljinski upravljač više ne može da se koristiti za upravljanje drugim televizorom.

Ako ste pokrenuli početnu instalaciju televizora, od vas će biti zatraženo da pritisnete taster **OK**. Kada to uradite, uparivanje je završeno. Kada isključite televizor, uparivanje će biti sačuvano. Možete da uparite do 5 daljinskih upravljača sa ovim televizorom.

---

## Ponovno uparivanje

Sa ovim televizorom možete upariti neki drugi daljinski upravljač.

Metod uparivanja daljinskog upravljača je drugačiji kod daljinskog upravljača koji je već uparen sa drugim televizorom u odnosu na daljinski upravljač koji još nije uparen.

- **Daljinski upravljač je uparen sa drugim televizorom**

Da biste ga uparili, približite daljinski upravljač logotipu kompanije Philips (na oko 10 cm), a zatim istovremeno pritisnite **crveni** i **plavi** taster. Pojaviće se poruka ako uparivanje uspe.

- **Daljinski upravljač nije još uparen**

Da biste ga uparili, približite daljinski upravljač logotipu kompanije Philips (na oko 10 cm), a zatim pritisnite taster **OK**. Pojaviće se poruka ako uparivanje uspe.

---

## Maloprodajno okruženje

Da biste uparili novi televizor (koji još nije uparen) sa daljinskim upravljačem koji je već uparen sa drugim televizorom, približite daljinski upravljač logotipu kompanije Philips (na oko 10 cm), a zatim istovremeno pritisnite **crveni** i **plavi** taster.

Pojaviće se poruka ako uparivanje uspe.

---

6.4

## Infracrveni senzor

Daljinski upravljač za televizor za slanje komandi na televizor koristi radio frekvenciju (RF). Na ovaj način nije potrebno da usmerite daljinski upravljač prema televizoru.

Međutim, televizor može da prima komande i sa daljinskog upravljača koji koristi infracrvene signale za

slanje komandi. Ako koristite takav daljinski upravljač, uvek morate da ga usmerite prema infracrvenom senzoru na televizoru.



---

6.5

## Baterije

Televizor će vas obavestiti kada se baterija skoro isprazni.

Da biste zamenili baterije, otvorite odeljak za baterije na zadnjoj strani daljinskog upravljača.

1 - Upotrebite novčić ili drugi mali tupi predmet da biste pritisnuli pravougaono dugme za otpuštanje i otvorili poklopac odeljka za baterije.

2 - Povucite bateriju u smeru metalne opruge, a zatim izvucite suprotni kraj baterije.

3 - Zamenite stare baterije sa dve alkalne baterije tipa **AA-LR6-1.5V**. Proverite da li ste ispravno postavili + i - krajeve baterija.

4 - Ponovo postavite poklopac odeljka za baterije i gurnite ga nadole dok ne budete čuli „klik“.

Ako duže vreme ne nameravate da koristite daljinski upravljač, izvadite baterije.

Bezbedno odložite baterije u skladu sa direktivama o prestanku upotrebe.

Pritisnite **Ključne reči** i potražite **Prestanak upotrebe** da biste dobili više informacija.

---

6.6

## Čišćenje

Daljinski upravljač ima oblogu otpornu na grebanje.

Daljinski upravljač čistite mekom vlažnom krpom. Za čišćenje daljinskog upravljača nikada nemojte koristiti materije kao što su alkohol, hemikalije ili sredstva za čišćenje domaćinstva.

# Glavni meni i meni televizora

## Otvaranje glavnog menija

### O početnom meniju

Da biste zaista uživali u prednostima koje pruža Android TV, povežite televizor na Internet.

Baš kao i na Android pametnom telefonu ili tabletu, glavni meni predstavlja centralno mesto na televizoru. Iz početnog menija možete da pokrenete bilo koju aplikaciju, da pređete na TV kanal, iznajmite film, otvorite Web lokaciju ili da pređete na povezani uređaj. U zavisnosti od podešavanja televizora i zemlje, početni meni može da sadrži različite stavke.

Kada nemate vezu sa Internetom, možete da koristite **meni televizora** da biste upravljali televizorom.

Početni meni je organizovan u redovima...

Prvi red sadrži preporuke za popularne video zapise, muzičke spotove ili internet hitove. Možete da podesite postavke privatnosti u uslovima korišćenja kako biste omogućili predloge na osnovu ličnih navika gledanja.

### Philips kolekcija

Ovaj red sadrži predloge iz aplikacija.

### Aplikacije

Red sa aplikacijama sadrži sve aplikacije koje se isporučuju sa televizorom i aplikacije koje ste preuzeli sa portala Google Play Store. U ovom redu takođe ćete pronaći aplikacije za televizor, kao što su **Gledanje televizije**, **Izvori**, **Medijski sadržaj** i drugi. Aplikacije koje ste nedavno pokretali prikazuju se na početku reda.

### Igre

Odavde možete da pokrenete igru na televizoru. Ako preuzmete igru, ona će se pojaviti u ovom redu.

### Izvori

Odavde možete da pređete na neki od ulaza na televizoru. Međutim, da biste pronašli sve ulaze, pritisnite taster  kako biste otvorili meni Izvori.

### Postavke

Odavde možete da otvarate razne postavke. Međutim, da biste pronašli sve postavke, pritisnite taster  SETTINGS i izaberite opciju **Sve postavke**. Ovde takođe možete da otvorite **Pomoć**.

## Otvaranje glavnog menija

Da biste otvorili početni meni, pa neku stavku...

1 - Pritisnite taster  HOME.

2 - Izaberite stavku i pritisnite taster **OK** da biste je otvorili ili pokrenuli.

3 - Pritisnite taster  **BACK** da biste zatvorili početni meni bez pokretanja stavki.

# Kanali

## Liste kanala

### O listama kanala

Nakon instalacije kanala, svi kanali se prikazuju na listi kanala. Kanali se prikazuju sa nazivom i logotipom ako su te informacije dostupne.

Za svaki tip tjunera (antenski/kablovski (DVB-T/C) ili satelitski (DVB-S)) dostupna je lista kanala koja sadrži sve instalirane kanale. Možete da filtrirate ovu listu kako biste prikazali samo TV ili samo radio kanale. Takođe, kada imate nekoliko instaliranih satelita, možete da filtrirate kanale po satelitu.

Kada je izabrana lista kanala, pomoću tastera **≡ +** ili **≡ -** birate samo kanale sa te liste.

#### Ikone kanala

Nakon što obavite Automatsko ažuriranje kanala za listu kanala, novi kanali su označeni sa **★** (zvezdica). Ako zaključate kanal, on će biti označen sa **🔒** (katanac).  
3 najpopularnija kanala koje drugi trenutno gledaju označena su sa **1**, **2** ili **3**.

#### Radio stanice

Ako je dostupan digitalni program, digitalne radio stanice biće instalirane prilikom podešavanja. Radio kanale možete da menjate na isti način kao i TV kanale. Prilikom instalacije kablovskih (DVB-C) kanala, radio stanicama se obično dodeljuju brojevi kanala od 1001 naviše.

### Otvaranje liste kanala

Pored liste sa svim kanalima za svaki tjuner (antenski/kablovski ili satelitski), možete da izaberete filtriranu listu ili neku od lista sa omiljenim kanalima koju ste kreirali.

Da biste otvorili trenutnu listu kanala...

- 1 - Pritisnite **TV** da biste prešli na TV.
- 2 - Pritisnite taster **OK** da biste otvorili trenutnu listu kanala.
- 3 - Pritisnite taster **← BACK** da biste zatvorili listu kanala.

Da biste izabrali neku od lista kanala...

- 1 - Dok je lista kanala otvorena na ekranu, pritisnite taster **≡ OPTIONS**.
- 2 - Izaberite opciju **Izaberite listu kanala**, a zatim pritisnite taster **OK**.

3 - U meniju za liste izaberite neku od dostupnih lista kanala i pritisnite taster **OK**.

Takođe, možete da izaberete naziv liste u vrhu liste kanala i da pritisnete taster **OK** da biste otvorili meni za liste.

#### Savet

Lako možete da prelazite između dva tjunera pomoću menija **Izvori**.

Pritisnite taster **➡ SOURCES** i izaberite opciju **Gledanje TV prog.** da biste prešli na antenski/kablovski tjuner. Izaberite opciju **Gledanje sat. kanala** da biste prešli na satelitski tjuner. Televizor će uvek otvoriti poslednju izabranu listu kanala za željeni tjuner.

### Filtriranje liste kanala

Možete da filtrirate listu sa svim kanalima. Listu kanala možete da podesite tako da prikazuje samo TV kanale ili samo radio stanice. Za antenske/kablovske kanale listu možete da podesite tako da prikazuje besplatne ili šifrovane kanale. Kada imate nekoliko instaliranih satelita, možete da filtrirate listu satelitskih kanala po satelitu.

Da biste podesili filter na listi sa svim kanalima...

- 1 - Pritisnite **TV**.
- 2 - Pritisnite taster **OK** da biste otvorili trenutnu listu kanala.
- 3 - Pritisnite taster **≡ OPTIONS**.
- 4 - Izaberite opciju **Izaberite listu kanala**, a zatim pritisnite taster **OK**.
- 5 - Izaberite opciju **Filtriranje antenskih kanala**, **Filtriranje kablovskih kanala** ili **Filtriranje satelitskih kanala** prema tome koju listu želite da filtrirate.
- 6 - U meniju **Opcije** izaberite željeni filter i pritisnite taster **OK** da biste ga aktivirali. Naziv filtera se pojavljuje u okviru naziva liste kanala u vrhu.
- 7 - Pritisnite taster **◀** (levo) da biste se vratili za jedan korak ili taster **←** da biste zatvorili meni.

### Pretraga kanala

Možete da obavite pretragu kanala da biste ga pronašli na dugačkoj listi kanala.

Televizor može da pretražuje kanale u okviru jedne od 3 glavne liste kanala – lista antenskih, kablovskih ili satelitskih kanala.

Da biste potražili kanal...

- 1 - Pritisnite **TV**.
- 2 - Pritisnite taster **OK** da biste otvorili trenutnu listu kanala.
- 3 - Pritisnite taster **≡ OPTIONS**.

- 4 - Izaberite opciju **Izaberite listu kanala**, a zatim pritisnite taster **OK**.
- 5 - Izaberite opciju **Filtriranje antenskih kanala**, **Filtriranje kablovskih kanala** ili **Filtriranje satelitskih kanala**, a zatim pritisnite taster **OK**.
- 6 - Izaberite opciju **Pretraga kanala** i pritisnite taster **OK** da biste otvorili polje za tekst. Za unos teksta možete da koristite tastaturu na daljinskom upravljaču ili tastaturu na ekranu.
- 7 - Unesite broj, naziv ili deo naziva i izaberite opciju **Primeni**, a zatim pritisnite taster **OK**. Televizor će potražiti odgovarajuće nazive kanala na listi koju ste izabrali.

Rezultati pretrage prikazuju se u obliku liste kanala – pogledajte naziv liste u vrhu. Rezultati pretrage nestaju kada izaberete drugu listu kanala ili kada zatvorite listu sa rezultatima pretrage.

---

8.2

## Gledanje kanala

---

### Biranje kanala

Da biste počeli da gledate TV kanale, pritisnite taster **TV**. Televizor će pronaći kanal koji ste poslednji gledali.

#### Menjanje kanala

Da biste menjali kanale, pritisnite taster **≡ +** ili **≡ -**. Ako znate broj željenog kanala, unesite ga pomoću numeričkih tastera. Pritisnite taster **OK** nakon što unesete broj da biste odmah promenili kanal.

#### Trenutno i sledeće

Dok gledate TV kanal možete brzo da pregledate ostale kanale da biste videli šta se na njima prikazuje. Pritisnite **▲** (nagore) ili **▼** (nadole) da biste otvorili listu kanala kroz koju možete da se pomerate. Ako su dostupne informacije, na televizoru će se prikazati naziv trenutnog programa i detalji o njemu praćeni nazivom sledećeg programa i detaljima o njemu.

#### Prethodni kanal

Da biste se vratili na prethodno izabrani kanal, pritisnite taster **← BACK**.

---

## Zaključavanje kanala

---

### Zaključavanje i otključavanje kanala

Da biste sprečili decu da gledaju neki kanal, možete da ga zaključate. Da biste gledali zaključan kanal, prvo morate da unesete četvorocifreni PIN kôd za funkciju **Dečija brava**. Ne možete da zaključavate

programe sa povezanih uređaja.

Da biste zaključali kanal...

- 1 - Pritisnite **TV**.
- 2 - Pritisnite taster **OK** da biste otvorili listu kanala. Ako je potrebno, promenite listu kanala.
- 3 - Izaberite kanal koji želite da zaključate.
- 4 - Pritisnite **≡ OPTIONS** i izaberite opciju **Zaključaj kanal**, a zatim pritisnite taster **OK**.
- 5 - Unesite četvorocifreni PIN kôd ako ga televizor bude tražio. Zaključani kanal je označen sa **🔒** (katanac).
- 6 - Pritisnite taster **◀** (levo) da biste se vratili za jedan korak ili taster **←** da biste zatvorili meni.

Da biste otključali kanal...

- 1 - Pritisnite **TV**.
- 2 - Pritisnite taster **OK** da biste otvorili listu kanala. Ako je potrebno, promenite listu kanala.
- 3 - Izaberite kanal koji želite da otključate.
- 4 - Pritisnite **≡ OPTIONS** i izaberite opciju **Otključaj kanal**, a zatim pritisnite taster **OK**.
- 5 - Unesite četvorocifreni PIN kôd ako ga televizor bude tražio.
- 6 - Pritisnite taster **◀** (levo) da biste se vratili za jedan korak ili taster **←** da biste zatvorili meni.

Ako zaključate ili otključate kanale na listi kanala, potrebno je da samo jednom unesete PIN kôd dok ne zatvorite listu kanala.

Otvorite **Pomoć**, pritisnite taster u boji **— Ključne reči** i potražite **Dečija brava** da biste dobili više informacija.

---

### Roditeljska kontrola

Da biste sprečili decu da gledaju program koji nije adekvatan za njihov uzrast, možete da podesite rangiranje po uzrastu.

Programi na digitalnim kanalima mogu da budu rangirani po uzrastu. Ako je brojana vrednost rangiranja po uzrastu ista kao rangiranje uzrasta koje ste podesili za dete ili veća, program će biti zaključan. Da biste gledali program koji je zaključan, prvo morate da unesete kôd za funkciju **Dečija brava**.

Da biste podesili rangiranje po uzrastu...

- 1 - Pritisnite **⚙️**, izaberite opciju **Sve postavke**, a zatim pritisnite taster **OK**.
- 2 - Izaberite **Opšte postavke**, a zatim pritisnite **▶** (desno) da biste otvorili meni.
- 3 - Izaberite **Dečija brava > Roditeljska kontrola**, a zatim pritisnite taster **OK**.
- 4 - Unesite 4-cifreni kôd za funkciju **Dečija brava**. Ako još uvek niste podesili kôd, izaberite opciju **Podesite kôd** u meniju **Dečija brava**. Unesite 4-cifreni kôd za funkciju **Dečija brava** i potvrdite. Sada možete da podesite rangiranje po uzrastu.
- 5 - Vratite se u odeljak **Roditeljska kontrola**, kliknite



na uzrast i pritisnite taster **OK**.

6 - Da biste zatvorili meni, pritisnite ◀ (levo) više puta uzastopno ako je potrebno.

Da biste isključili roditeljsku kontrolu, izaberite **Nema**. Međutim, u nekim zemljama morate da podesite rangiranje po uzrastu.

Za neke dobavljače programa/operatere, televizor zaključava samo programe sa višom rangom. Roditeljsko rangiranje po uzrastu se podešava za sve kanale.

---

## Opcije za kanale

---

### Otvaranje opcija

U toku gledanja kanala možete da podešavate neke opcije.

U zavisnosti od tipa kanala koji gledate (analogni ili digitalni) ili od postavki televizora koje ste podesili, dostupne su neke opcije.

Da biste otvorili meni sa opcijama...

1 - U toku gledanja kanala pritisnite taster  **OPTIONS**.

2 - Ponovo pritisnite taster  **OPTIONS** da biste zatvorili.

---

### Titlovi

---

#### Uključivanje

Da biste uključili titlove, pritisnite taster **SUBTITLE**.

Titlove možete da podesite na **Uklj.** ili **Isk.** Pored toga, možete da izaberete i opciju **Automatski**.

#### Automatski

Ako su informacije o jeziku deo digitalnog kanala, a program koji se emituje nije na vašem jeziku (jezik koji je podešen na televizoru), televizor može automatski da prikaže titlove na nekom od željenih jezika. Jedan od tih jezika za titlove takođe mora da bude deo kanala.

Željene jezike za titlove možete da izaberete pomoću opcije **Jezik titla**.

---

### Titlovi iz teleteksta

Ako izaberete analogni kanal, potrebno je da titlove učinite dostupnim za svaki kanal pojedinačno.

1 - Prebacite na kanal i pritisnite taster **TEXT** da biste otvorili teletekst.

2 - Unesite broj stranice za titlove, obično **888**.

3 - Ponovo pritisnite taster **TEXT** da biste zatvorili teletekst.

Ako u meniju **Titl** izaberete opciju **Uklj.** u toku gledanja tog analognog kanala, titlovi će se prikazati ako su dostupni.

Da biste saznali da li je kanal analogni ili digitalni, izaberite kanal i otvorite **Informacije o kanalu** u meniju  **OPTIONS**.

---

### Jezik titla

---

#### Željeni jezici za titlove

Digitalni kanal može da nudi nekoliko jezika titlova za program. Možete da podesite željeni primarni i sekundarni jezik titla. Ako su titlovi dostupni na nekom od jezika, televizor će ih prikazati.

Da biste podesili primarni i sekundarni jezik za titlove...

1 - Pritisnite , izaberite opciju **Sve postavke**, a zatim pritisnite taster **OK**.

2 - Izaberite **Region** i jezik, pa **Jezici > Primarni titl** ili **Sekundarni titl**.

3 - Izaberite željeni jezik, a zatim pritisnite taster **OK**.

4 - Pritisnite taster ◀ (levo) da biste se vratili za jedan korak ili taster ← da biste zatvorili meni.

---

### Izbor jezika za titlove

Ako nijedan od željenih jezika za titlove nije dostupan, možete da izaberete drugi jezik ako je dostupan. Ako nije dostupan nijedan jezik za titlove, ne možete da izaberete ovu opciju.

Da biste izabrali jezik titla kada nije dostupan nijedan od željenih jezika...

1 - Pritisnite taster  **OPTIONS**.

2 - Izaberite opciju **Jezik titla**, pa privremeno izaberite neki od jezika za titlove.

---

### Audio jezik

---

#### Željeni jezik

Digitalni kanal može da nudi nekoliko audio jezika (govornih jezika) za program. Možete da podesite željeni primarni i sekundarni audio jezik. Ako je zvuk na nekom od tih jezika dostupan, televizor će se prebaciti na njega.

Da biste podesili primarni i sekundarni audio jezik...

1 - Pritisnite , izaberite opciju **Sve postavke**, a zatim pritisnite taster **OK**.

2 - Izaberite **Region** i jezik, pa **Jezici > Primarni titl** ili **Sekundarni titl**.

3 - Izaberite željeni jezik, a zatim pritisnite taster **OK**.

4 - Pritisnite taster ◀ (levo) da biste se vratili za jedan korak ili taster ← da biste zatvorili meni.

---

## Izbor jezika

Ako nijedan od željenih audio jezika nije dostupan, možete da izaberete drugi jezik ako je dostupan. Ako nije dostupan nijedan audio jezik, ne možete da izaberete ovu opciju.

Da biste izabrali audio jezik kada nije dostupan nijedan od željenih jezika...



- 1 - Pritisnite taster  **OPTIONS**.
- 2 - Izaberite opciju **Audio jezik**, pa privremeno izaberite neki audio jezik.

---

## Common Interface

Ako ste instalirali CAM modul u jedan od Common Interface otvora, možete da prikazete informacije o CAM modulu ili operateru, kao i da podesite neke postavke u vezi sa CAM modulom.





Da biste prikazali CAM informacije...

- 1 - Pritisnite taster  **SOURCES**.
- 2 - Izaberite tip kanala za koji koristite CAM, **Gledanje TV prog.** ili **Gledanje sat. kanala**.
- 3 - Pritisnite taster  **OPTIONS** i izaberite opciju **Common Interface**.
- 4 - Izaberite odgovarajući Common Interface otvor, a zatim pritisnite taster  (desno).
- 5 - Izaberite dobavljača TV programa za CAM modul, a zatim pritisnite taster **OK**. Sledeći ekran potiče od dobavljača TV programa.



---

## HbbTV na ovom kanalu

Ako želite da izbegnete pristup HbbTV stranicama na određenom kanalu, možete da blokirate HbbTV stranice samo za taj kanal.

- 1 - Izaberite kanal na kojem želite da blokirate HbbTV stranice.
- 2 - Pritisnite  **OPTIONS** i izaberite opciju **HbbTV na ovom kanalu**, a zatim pritisnite taster  (desno).
- 3 - Izaberite opciju **Isključeno** i pritisnite **OK**.
- 4 - Pritisnite taster  (levo) da biste se vratili za jedan korak ili taster  **BACK** da biste zatvorili meni.

Da biste potpuno blokirali HbbTV na televizoru...

- 1 - Pritisnite , izaberite opciju **Sve postavke**, a zatim pritisnite taster **OK**.
- 2 - Izaberite **Opšte postavke > Napredno > HbbTV**.
- 3 - Izaberite opciju **Isključeno** i pritisnite **OK**.
- 4 - Pritisnite taster  (levo) da biste se vratili za jedan korak ili taster  da biste zatvorili meni.

---

## Informacije o kanalu

Možete da prikazete tehničke karakteristike određenog kanala, poput toga da li je digitalni ili analogni, tipa zvuka itd.

Da biste prikazali tehničke informacije o kanalu...





- 1 - Izaberite kanal.
- 2 - Pritisnite  **OPTIONS**, izaberite opciju **Informacije o kanalu**, a zatim pritisnite taster **OK**.
- 3 - Da biste zatvorili ekran, pritisnite taster **OK**.

---

## Mono/stereo

Možete da prebacite zvuk analognog kanala na Mono ili Stereo.

Da biste prebacili na Mono ili Stereo...

- 1 - Izaberite analogni kanal.
- 2 - Pritisnite  **OPTIONS**, izaberite opciju **Mono / stereo**, a zatim pritisnite taster  (desno).
- 3 - Izaberite opciju **Mono** ili **Stereo** i pritisnite taster **OK**.
- 4 - Pritisnite taster  (levo) da biste se vratili za jedan korak ili taster  da biste zatvorili meni.

---

## Video izbor

Digitalni TV kanali mogu da sadrže više video signala (višekanalno emitovanje), prikaz istog događaja pomoću različitih kamera ili iz više uglova, kao i više programa na istom TV kanalu. Na televizoru će se u tom slučaju prikazati odgovarajuća poruka.

---

## Dual I-II



Ova opcija je dostupna ako audio signal sadrži dva jezika, ali jedan od njih (ili oba) nema indikaciju jezika.

---

## Promena redosleda kanala

Redosled kanala možete da promenite samo na listi omiljenih kanala.

Da biste promenili redosled kanala...

- 1 - Otvorite listu omiljenih kanala na kojoj želite da promenite redosled.
- 2 - Pritisnite  **OPTIONS**, izaberite opciju **Promeni raspored kanala**, a zatim pritisnite taster **OK**.
- 3 - Na listi omiljenih kanala izaberite kanal kojem želite da promenite mesto, a zatim pritisnite taster **OK**.
- 4 - Pomoću taster  (gore) ili  (dole) pomerite kanal na željeno mesto.
- 5 - Pritisnite taster **OK** da biste potvrdili novu

lokaciju.

6 - Na isti način možete da nastavite da menjate redosled kanala dok ne zatvorite listu omiljenih kanala pomoću tastera **← BACK**.

---

8.3

## Omiljeni kanali

---

### Kreiranje liste omiljenih kanala

Da biste kreirali listu omiljenih kanala...

- 1 - Pritisnite **TV** da biste prešli na TV.
- 2 - Pritisnite taster **OK** da biste otvorili trenutnu listu kanala.
- 3 - Pritisnite taster **≡ OPTIONS**.
- 4 - Izaberite opciju **Kreiraj listu omiljenih**, a zatim pritisnite taster **OK**.
- 5 - Na listi sa leve strane izaberite kanal koji želite da dodate kao omiljeni, a zatim pritisnite taster **OK**. Kanali se pojavljuju na listi sa desne strane redosledom kojim ih dodajete. Da biste opozvali izbor, izaberite kanal na listi sa leve strane i ponovo pritisnite taster **OK**.
- 6 - Ako je potrebno, možete da nastavite da birate kanale i da ih dodajete kao omiljene.
- 7 - Da biste završili sa dodavanjem kanala, pritisnite taster **← BACK**.

Televizor će od vas tražiti da preimenujete listu omiljenih kanala. Možete da koristite tastaturu na ekranu ili tastaturu sa zadnje strane daljinskog upravljača.

- 1 - Pritisnite taster **← BACK** da biste sakrili tastaturu na ekranu.
- 2 - Upotrebite tastaturu sa zadnje strane daljinskog upravljača da biste izbrisali trenutni naziv i uneli novi.
- 3 - Kada završite, okrenite daljinski upravljač, izaberite opciju **Zatvori**, a zatim pritisnite taster **OK**.

Televizor će preći na novu listu omiljenih kanala.

Možete istovremeno da dodate opseg kanala ili da listu omiljenih kanala kreirate tako što ćete duplirati listu svih kanala, pa ukloniti kanale koje ne želite.

Kanali na listi omiljenih kanala biće ponovo numerisani.

---

### Dodavanje opsega kanala

Da biste istovremeno dodali opseg uzastopnih kanala na listu omiljenih, možete da upotrebite opciju **Izaberi opseg**.

Da biste dodali opseg kanala...

- 1 - Otvorite listu omiljenih kanala na koju želite da dodate opseg kanala.
- 2 - Pritisnite **≡ OPTIONS**, izaberite opciju **Izaberi**

**opseg**, a zatim pritisnite taster **OK**.

3 - Na listi sa leve strane izaberite prvi kanal u opsegu koji želite da dodate, a zatim pritisnite taster **OK**.

4 - Pritisnite taster **▼** (dole) da biste izabrali poslednji kanal u opsegu koji želite da dodate. Kanali će biti označeni sa leve strane.

5 - Pritisnite taster **OK** da biste dodali ovaj opseg kanala i potvrdili.

Takođe možete da započnete kreiranje liste omiljenih kanala pomoću opcije **Izaberi opseg**.

---

### Preimenovanje liste omiljenih kanala

Možete da preimenujete samo listu omiljenih kanala.

Da biste preimenovali listu omiljenih kanala...

- 1 - Otvorite listu omiljenih kanala koju želite da preimenujete.
- 2 - Pritisnite **≡ OPTIONS**, izaberite opciju **Preimenuj listu omiljenih**, a zatim pritisnite taster **OK**.
- 3 - Pritisnite taster **← BACK** da biste sakrili tastaturu na ekranu.
- 4 - Upotrebite tastaturu sa zadnje strane daljinskog upravljača da biste izbrisali trenutni naziv i uneli novi.
- 5 - Kada završite, okrenite daljinski upravljač, izaberite opciju **Zatvori**, a zatim pritisnite taster **OK**.
- 6 - Pritisnite taster **← BACK** da biste zatvorili listu kanala.

---

### Uklanjanje liste omiljenih kanala

Možete da uklonite samo listu omiljenih kanala.

Da biste uklonili listu omiljenih kanala...

- 1 - Otvorite listu omiljenih kanala koju želite da uklonite.
- 2 - Pritisnite **≡ OPTIONS**, izaberite opciju **Ukloni listu omiljenih**, a zatim pritisnite taster **OK**.
- 3 - Potvrdite uklanjanje liste.
- 4 - Pritisnite taster **← BACK** da biste zatvorili listu kanala.

---

### Promena redosleda kanala

Redosled kanala možete da promenite samo na listi omiljenih kanala.

Da biste promenili redosled kanala...

- 1 - Otvorite listu omiljenih kanala na kojoj želite da promenite redosled.
- 2 - Pritisnite **≡ OPTIONS**, izaberite opciju **Promeni raspored kanala**, a zatim pritisnite taster **OK**.
- 3 - Na listi omiljenih kanala izaberite kanal kojem želite da promenite mesto, a zatim pritisnite

taster **OK**.

4 - Pomoću taster **▲** (gore) ili **▼** (dole) pomerite kanal na željeno mesto.

5 - Pritisnite taster **OK** da biste potvrdili novu lokaciju.

6 - Na isti način možete da nastavite da menjate redosled kanala dok ne zatvorite listu omiljenih kanala pomoću tastera **← BACK**.

---

8.4

## TV vodič

---

### Šta vam je potrebno

U TV vodiču možete da vidite listu trenutnih i zakazanih TV programa na vašim kanalima. U zavisnosti od izvora informacija (podataka) za TV vodič, prikazivaće se i analogni i digitalni ili samo digitalni kanali. Ne nude svi kanali informacije o TV programu.

Televizor može da prikuplja informacije iz TV vodiča za kanale koji su instalirani na televizoru. Televizor ne može da prikuplja informacije iz TV vodiča za kanale koji se gledaju sa digitalnog risivera ili dekodera.

---

### Podaci iz TV vodiča

TV vodič prima informacije (podatke) od dobavljača programa ili sa Interneta. Informacije iz TV vodiča nisu dostupne u nekim regionima, kao i za neke kanale. Televizor može da prikuplja informacije iz TV vodiča za kanale koji su instalirani na televizoru. Televizor ne može da prikuplja informacije iz TV vodiča za kanale koji se gledaju sa digitalnog risivera ili dekodera.

Televizor sadrži informacije podešene na **Od dobavljača programa**.

Ako informacije za TV vodič dolaze sa Interneta, TV vodič može, osim digitalnih, da prikazuje i analogne kanale. U meniju TV vodiča takođe se prikazuje mali ekran sa trenutnim kanalom.

#### Sa Interneta

Ako je televizor povezan na Internet, možete da ga podesite tako da informacije za TV vodič dobija sa Interneta.

Da biste podesili informacije za TV vodič...

1 - Pritisnite **⚙**, izaberite opciju **Sve postavke**, a zatim pritisnite taster **OK**.

2 - Izaberite **TV postavke**, a zatim

pritisnite **▶** (desno) da biste otvorili meni.

3 - Izaberite **TV vodič**, a zatim izaberite **Sa Interneta**.

4 - Da biste zatvorili meni, pritisnite **◀** (levo) više puta uzastopno ako je potrebno.

### Snimci koji nedostaju

Kada se čini da su neki snimci nestali sa liste snimaka, možda su se primenile informacije (podaci) u TV vodiču. Snimci napravljeni pomoću opcije **Od dob. prog.** postaju nevidljivi na listi ako postavku prebacite na **Sa Interneta** ili obrnuto. Televizor je možda automatski izabrao opciju **Sa Interneta**. Da bi snimci bili dostupni na listi snimaka, izaberite postavku koja je bila aktivna u trenutku snimanja snimka.

---

## Korišćenje TV vodiča

---

### Otvaranje TV vodiča

Da biste otvorili TV vodič, pritisnite taster **⏏ TV GUIDE**.

Ponovo pritisnite taster **⏏ TV GUIDE** da biste ga zatvorili.

Prilikom prvog otvaranja TV vodiča, televizor će skenirati sve TV kanale u potrazi za informacijama. To može da potraje nekoliko minuta. Podaci se memorišu na televizoru.

---

### Biranje programa

#### Prebacivanje programa

Iz TV vodiča možete da pređete na trenutni program. Izaberite naziv programa da biste izabrali program. Krećite se nadesno da biste videli programe koji su po rasporedu kasnije u toku dana. Da biste se prebacili na program (kanal), izaberite ga, a zatim pritisnite taster **OK**.

#### Prikazivanje detalja programa

Da biste prikazali detalje izabranog programa, pritisnite taster **ℹ INFO**.

---

### Promena dana

TV vodič može da prikaže programe koji su po rasporedu zakazani za naredne dane (najviše 8 dana unapred).

Ako informacije o TV vodiču šalje dobavljač programa, možete da pritisnete taster **≡ +** da biste pogledali raspored za neki naredni dan. Pritisnite taster **≡ -** da biste se vratili na prethodni dan.

Takođe možete da pritisnete taster u boji **■ Dan i** da izaberete željeni dan.

---

## Traži po žanru

Ako je ova informacija dostupna, programe možete pretražiti po žanru, npr. filmovi, sport itd.

Da biste programe tražili po žanru, pritisnite taster  **OPTIONS** i izaberite opciju **Traži po žanru**.

Izaberite žanr, a zatim pritisnite taster **OK**. Pojaviće se lista pronađenih programa.

---

## Snimci

Iz TV vodiča možete direktno da snimate ili da zakažete snimanje TV programa. Da biste čuvali snimke, povežite USB čvrsti disk na televizor.

---

8.5

## Tekst/teletekst

---

### Stranice teleteksta

Da biste otvorili teletekst, pritisnite taster **TEXT** tokom gledanja TV kanala.

Da biste zatvorili teletekst, ponovo pritisnite **TEXT**.



#### Izbor stranice teleteksta

Da biste izabrali stranicu. . .

- 1 - Unesite broj stranice pomoću numeričkih tastera.
- 2 - Za navigaciju koristite tastere sa strelicama.
- 3 - Pritisnite dugme u boji da biste izabrali temu označenu bojom na dnu ekrana.

#### Podstranice teleteksta

Stranica teleteksta može da sadrži nekoliko podstranica. Brojevi podstranica prikazuju se na traci pored broja glavne stranice.



Da biste izabrali podstranicu, pritisnite taster  ili .

#### T.O.P. stranice teleteksta

Neki dobavljači programa nude T.O.P. teleteksta. Da biste otvarali T.O.P. stranice u okviru teleteksta, pritisnite taster  **OPTIONS**, a zatim izaberite opciju **T.O.P. pregled**.

#### Omiljene stranice

Televizor sastavlja listu 10 stranica teleteksta koje ste poslednje otvorili. Možete jednostavno ponovo da ih otvorite u koloni Omiljene stranice teleteksta.

- 1 - U okviru Teleteksta izaberite zvezdicu u gornjem levom uglu ekrana kako bi se prikazala kolona sa omiljenim stranicama.
  - 2 - Pritisnite  (nadole) ili  (nagore) da biste izabrali broj stranice, a zatim pritisnite taster **OK** da biste otvorili stranicu.
- Možete da obrišete sve stranice sa liste koristeći

funkciju **Obriši omiljene stranice**.

#### Pretraživanje teleteksta





Možete da izaberete reč i da pretražite teletekst kako biste pronašli sva mesta na kojima se ta reč pojavljuje.

- 1 - Otvorite stranicu teleteksta i pritisnite taster **OK**.
- 2 - Pomoću tastera sa strelicama izaberite reč ili broj.
- 3 - Ponovo pritisnite taster **OK** da biste automatski prešli na sledeće mesto gde se pojavljuje ta reč ili broj.
- 4 - Ponovo pritisnite taster **OK** da biste prešli na sledeće mesto.
- 5 - Da biste zaustavili pretragu, pritisnite taster  (nagore) dok ništa ne bude izabrano.

#### Teletekst sa povezanog uređaja

Neki uređaji koji omogućavaju prijem TV kanala pružaju i uslugu teleteksta.

Da biste otvorili teletekst sa povezanog uređaja. . .

- 1 - Pritisnite  **SOURCES** i izaberite uređaj, a zatim pritisnite taster **OK**.
- 2 - U toku gledanja kanala na uređaju pritisnite  **OPTIONS**, izaberite opciju **Prikaži tastere za uređaj**, pritisnite , a zatim pritisnite taster **OK**.
- 3 - Pritisnite  **BACK** da biste sakrili tastere za uređaj.
- 4 - Da biste zatvorili teletekst, ponovo pritisnite taster  **BACK**.

#### Digitalni teletekst (samo za Ujedinjeno Kraljevstvo)

Neki dobavljači digitalnog programa pružaju namenski digitalni teletekst ili interaktivne TV usluge na svojim digitalnim TV kanalima. Ovo uključuje normalni teletekst u kojem za izbor i kretanje možete da koristite numeričke tastere, tastere u boji i tastere sa strelicama.

Da biste zatvorili digitalni teletekst, pritisnite taster  **BACK**.

---

## Opcije teleteksta

Dok je otvoren teletekst, pritisnite  **OPTIONS** da biste izabrali sledeće opcije...

- **Zamrzavanje stranice**  
Zaustavljanje automatskog listanja podstranica.
- **Dupli ekran/pun ekran**  
Pravljenje uporednog prikaza TV kanala i teleteksta.
- **T.O.P. pregled**  
Da biste otvarali T.O.P. teleteksta.
- **Povećavanje**  
Uvećavanje stranice teleteksta radi ugodnijeg čitanja.
- **Otkrivanje**  
Otkrivanje skrivenih informacija na stranici.
- **Listanje podstranica**  
Listanje podstranica ako su dostupne.
- **Jezik**  
Promena grupe znakova koja se koristi za ispravno

prikazivanje teleteksta.

• Teletekst 2.5

Aktiviranje teleteksta 2.5 za više boja i bolju grafiku.



---

## Podešavanje teleteksta

### Jezik teleteksta

Neki dobavljači digitalnog TV programa pružaju teletekst na nekoliko jezika.



Da biste postavili primarni i sekundarni jezik teleteksta. . .

- 1 - Pritisnite taster .
- 2 - Izaberite **TV postavke**, a zatim pritisnite  (desno) da biste otvorili meni.
- 3 - Izaberite **Jezik > Primarni teletekst** ili **Sekundarni teletekst**, a zatim pritisnite taster **OK**.
- 4 - Izaberite željene jezike teleteksta.
- 5 - Da biste zatvorili meni, pritisnite  (levo) više puta uzastopno ako je potrebno.

### Teletekst 2.5

Ako je dostupan, teletekst 2.5 pruža prikaz u više boja, sa boljom grafikom. Teletekst 2.5 je fabrički podrazumevano aktiviran.

Da biste isključili Teletekst 2.5...

- 1 - Pritisnite taster **TEXT**.
- 2 - Dok je teletekst otvoren na ekranu, pritisnite taster  **OPTIONS**.
- 3 - Izaberite **Teletekst 2.5 > Isključeno**.
- 4 - Da biste zatvorili meni, pritisnite  (levo) više puta uzastopno ako je potrebno.

---

8.6

## Interaktivna televizija

### Osnovne informacije o interaktivnoj televiziji

Neki dobavljači programa koriste interaktivne TV usluge za kombinovanje normalnog TV programa sa informacijama ili stranicama sa zabavnim sadržajima. Neke stranice omogućavaju vam da odgovarate na program ili da glasate, kupujete na mreži ili da platite za uslugu video zapisa na zahtev za program.

#### HbbTV, MHEG . . .

Dobavljači programa koriste različite interaktivne TV sisteme: HbbTV (Hybrid Broadcast Broadband TV) ili iTV (Interactive TV – MHEG). Interaktivne TV usluge ponekad se nazivaju digitalni tekst ili crveni taster. Međutim, svaki sistem se razlikuje.

Više informacija potražite na Web lokaciji dobavljača programa.



---

## Šta vam je potrebno

Interaktivne TV usluge dostupne su samo na digitalnim TV kanalima. Da biste uživali u svim prednostima interaktivnih TV usluga, potrebna vam je brza (širokopojasna) Internet veza na televizoru.

### HbbTV

Ako TV kanal nudi HbbTV stranice, najpre morate da uključite HbbTV u TV podešavanjima da biste mogli prikazati stranice.

- 1 - Pritisnite , izaberite opciju **Sve postavke**, a zatim pritisnite taster **OK**.
- 2 - Izaberite **TV postavke > HbbTV** i pritisnite taster **OK**.
- 3 - Izaberite **Uklj.**
- 4 - Da biste zatvorili meni, pritisnite  (levo) više puta uzastopno ako je potrebno.

Ako želite da izbegnete pristup HbbTV stranicama na određenom kanalu, možete da blokirate HbbTV stranice samo za taj kanal.

- 1 - Izaberite kanal na kojem želite da blokirate HbbTV stranice.
- 2 - Pritisnite  **OPTIONS** i izaberite **HbbTV na ovom kanalu**.
- 3 - Izaberite **Isk.**

---



## Korišćenje interaktivnih TV usluga

### Otvaranje stranica interaktivnih TV usluga

Većina kanala koji pružaju HbbTV ili iTV usluge od vas traže da pritisnete taster u boji  (crveni) ili taster **OK** da biste otvorili njihov interaktivni program.

### Kretanje kroz stranice interaktivnih TV usluga

Za kretanje kroz iTV stranice možete da koristite tastere sa strelicama, tastere u boji, numeričke tastere i taster  **BACK**.

Za gledanje video zapisa na iTV stranicama možete da koristite tastere  (Reprodukuj),  (Pauziraj) i  (Zaustavi).

### Digitalni teletekst (samo za Ujedinjeno Kraljevstvo)

Da biste otvorili digitalni teletekst, pritisnite taster **TEXT**. Da biste ga zatvorili, pritisnite taster  **BACK**.

### Zatvaranje stranica interaktivnih TV usluga

Većina stranica interaktivnih TV usluga ukazaće vam na taster koji bi trebalo koristiti za zatvaranje. Da biste nametnuli zatvaranje iTV stranice, predite na sledeći TV kanal i pritisnite taster  **BACK**.

# Omiljeni sadržaj

## O omiljenom sadržaju

★ TOP PICKS omogućava televizoru da preporučuje aktuelne TV programe, najnovije video zapise za iznajmljivanje i TV usluge na mreži koje možete da gledate. Proverite da li ste prihvatili uslove korišćenja. Da biste uživali u funkciji Omiljeni sadržaj, povežite televizor na Internet.

Informacije i usluge za funkciju Omiljeni sadržaj dostupne su samo u nekim zemljama.

### Uslovi korišćenja

Da biste televizoru omogućili da vam daje te preporuke, morate da prihvatite uslove korišćenja. Da biste dobijali personalizovane preporuke na osnovu navika gledanja, proverite da li ste potvrdili izbor u polju za potvrdu **Pristanak za personalizovane preporuke**.

Da biste prihvatili uslove korišćenja i dali pristanak za personalizovane preporuke...

- 1 - Pritisnite taster ★ TOP PICKS.
- 2 - Pritisnite ≡ OPTIONS, izaberite opciju **Uslovi koriš**, a zatim pritisnite taster OK.
- 3 - Izaberite (... ..) i pritisnite taster OK.
- 4 - Pritisnite taster ← BACK.

## Programi, preporuke

### Osnovne informacije o funkciji Sada na TV-u

Funkcija ▶ Sada na TV-u omogućava televizoru da vam da preporuku za 10 najpopularnijih programa koje trenutno možete da gledate.

Televizor preporučuje programe koji se trenutno prikazuju ili počinju u roku od 15 minuta. Preporučeni programi biraju se sa kanala koje ste instalirali. Izbor se pravi sa kanala iz vaše zemlje. Pored toga, funkciji Sada na TV-u možete da omogućite pružanje personalizovanih preporuka na osnovu programa koje redovno gledate.

Da biste učinili dostupnim informacije iz funkcije Sada na TV-u...

- Informacije iz funkcije Sada na TV-u moraju da budu dostupne u vašoj zemlji.
- Na televizoru moraju da budu instalirani kanali.
- Televizor mora da bude povezan na Internet.
- Sat na televizoru mora da bude podešen na

Automatski ili U zavisnosti od zemlje.

- Morate da prihvatite Uslove korišćenja (Možda ste ih već prihvatili prilikom povezivanja na Internet.).

Ikona ▶ će se pojaviti u vrhu ekrana kada je dostupna funkcija Sada na TV-u.

Televizor ne čuva prethodne preporuke.

## Korišćenje funkcije Sada na TV-u

Da biste otvorili funkciju Sada na TV-u...

- 1 - Pritisnite taster ★ TOP PICKS da biste otvorili meni Omiljeni sadržaj.
- 2 - Izaberite opciju ▶ Sada na TV-u u vrhu ekrana, a zatim pritisnite taster OK.
- 3 - Pritisnite taster ← BACK da biste zatvorili.

Kada otvorite funkciju Sada na TV-u, televizoru će možda biti potrebno nekoliko sekundi da bi osvežio informacije na stranici.

Funkcija Sada na TV-u vam omogućava da...

- izaberete i pritisnete taster OK dok je izabrana ikona programa kako biste prešli na program koji je u toku.
- izaberete i pritisnete taster OK dok je izabrana ikona zakazanog programa kako biste odmah prešli na kanal.

Pomoću tastera u boji na daljinskom upravljaču možete da pokrenete, zaustavite ili obrišete zakazano snimanje. Takođe možete da postavite ili uklonite podsetnik koji vas upozorava na početak programa.

Da biste zatvorili funkciju Sada na TV-u bez prebacivanja na drugi kanal, pritisnite taster ← BACK.

## TV na zahtev

### Osnovne informacije o funkciji TV na mreži

Funkcija 📺 TV na zahtev omogućava vam da gledate TV programe koje ste propustili ili omiljene programe kad god vam najviše odgovara. Ova usluga poznata je i pod nazivima Catch Up TV, Replay TV ili Online TV. Programi koji su dostupni putem funkcije TV na zahtev besplatni su za gledanje.

Pored toga, funkciji TV na zahtev možete da omogućite da vam daje personalizovane preporuke za program na osnovu instalacije televizora i programa koje redovno gledate.

Ikona 📺 će se pojaviti u vrhu ekrana kada je dostupna funkcija TV na zahtev.

---

## Upotreba funkcije TV na zahtev

Da biste otvorili TV na zahtev...

- 1 - Pritisnite taster  TOP PICKS da biste otvorili meni Omiljeni sadržaj.
- 2 - Izaberite opciju  TV na zahtev u vrhu ekrana i pritisnite taster OK.
- 3 - Pritisnite taster  (dole) da biste stranicu otvorili preko celog ekrana.
- 4 - Pritisnite taster  BACK da biste zatvorili.

Kada otvorite funkciju TV na zahtev, televizoru će možda biti potrebno nekoliko sekundi da bi osvežio informacije na stranici.



Možete da izaberete određenog dobavljača programa ako ih je dostupno više.

- 4 - Pritisnite taster  BACK da biste zatvorili.

Kada otvorite funkciju Video na zahtev, televizoru će možda biti potrebno nekoliko sekundi da bi osvežio informacije na stranici.

Možete da izaberete određenu prodavnicu video zapisa ako ih je dostupno više.

Da biste iznajmili film...

- 1 - Izaberite istaknuti deo na posteru filma. Nakon nekoliko sekundi prikazaće se ograničene informacije.
- 2 - Pritisnite taster OK da biste otvorili stranicu filma u prodavnici video zapisa i dobili kratak pregled filma.
- 3 - Potvrdite porudžbinu.
- 4 - Obavite plaćanje na televizoru.
- 5 - Počnite da gledate. Možete da koristite tastere  (Reprodukuj) i  (Pauziraj).

---

9.4

## Video na zahtev

---

### Osnovne informacije o funkciji Video na zahtev

Funkcija  Video na zahtev omogućava vam da iznajmljujete filmove iz prodavnice video zapisa na mreži.

Funkciji Video na zahtev možete da prepustite davanje personalizovanih preporuka za filmove na osnovu zemlje, instalacije televizora i programa koje redovno gledate.

Ikona  će se pojaviti u vrhu ekrana kada je dostupna funkcija Video na zahtev.

#### Plaćanje

Prilikom iznajmljivanja ili kupovine filma, bezbedno možete da platite prodavnici video zapisa pomoću kreditne kartice. Većina prodavnica od vas traži da kreirate nalog za prijavljivanje prilikom prvog iznajmljivanja filma.

#### Internet saobraćaj

Prenos velike količine video zapisa može da dovede do toga da prekoračite mesečno ograničenje za internet saobraćaj.

---

## Upotreba funkcije Video na zahtev

Da biste otvorili Video na zahtev...

- 1 - Pritisnite taster  TOP PICKS da biste otvorili meni Omiljeni sadržaj.
- 2 - Izaberite opciju  Video na zahtev u vrhu ekrana, a zatim pritisnite taster OK.
- 3 - Pritisnite taster  (dole) da biste stranicu otvorili preko celog ekrana.





# Povezani uređaji, lista

## Prebacivanje na uređaj

Sa liste Izvori možete da predete na povezani uređaj i da gledate program sa njega.

Da biste prešli na povezani uređaj...



- 1 - Pritisnite taster  SOURCES da biste otvorili meni Izvori.
- 2 - Izaberite jednu od stavki sa liste izvora. Na televizoru će se prikazati program sa uređaja.
- 3 - Pritisnite taster  BACK da biste gledali televiziju.

Da biste zatvorili meni Izvori bez prebacivanja na uređaj, ponovo pritisnite taster  SOURCES.





## Detekcija uređaja

Kada povežete novi uređaj na televizor, on će biti detektovan i moći ćete da mu dodelite tip u obliku ikone za novi uređaj. Ako uređaj povežete pomoću HDMI CEC veze, ikona će mu biti dodeljena automatski.



Ako želite da promenite ikonu dodeljenu povezanom uređaju...

- 1 - Pritisnite taster  SOURCES da biste otvorili meni Izvori.
- 2 - Izaberite povezani uređaj u meniju Izvori, a zatim pritisnite taster  da biste izabrali .
- 3 - Pritisnite taster OK, a zatim možete da izaberete tip koji odgovara povezanom uređaju.

Ako naziv ne odgovara uređaju ili želite da mu dodelite novi...



- 1 - Pritisnite taster  SOURCES da biste otvorili meni Izvori.
- 2 - Izaberite povezani uređaj u meniju Izvori, a zatim pritisnite taster  da biste izabrali .
- 3 - Pritisnite taster OK, a zatim možete da unesete novi naziv pomoću tastature na ekranu ili tastature na daljinskom upravljaču (ako je dostupna).
- 4 - Pritisnite taster  da biste potvrdili.

Ako ikonu uređaja želite da vratite na originalni naziv i tip...

- 1 - Pritisnite taster  SOURCES da biste otvorili meni Izvori.
- 2 - Izaberite povezani uređaj u meniju Izvori, a zatim pritisnite taster  da biste izabrali .

3 - Pritisnite taster OK, a zatim izaberite opciju Reset. da biste vratili.  
Ako želite ponovo da skenirate sve veze na televizoru i da ažurirate meni Izvori...

1 - Pritisnite taster  SOURCES da biste otvorili meni Izvori.

2 - Pritisnite taster  da biste izabrali opciju , a zatim pritisnite OK.

## One Touch Play

Kada se televizor nalazi u stanju pripravnosti, plejer za diskove možete da uključite pomoću daljinskog upravljača za televizor.

### Reprodukuje

Da biste aktivirali plejer za diskove i televizor iz stanja pripravnosti i odmah pokrenuli reprodukciju sa diska, pritisnite taster  (Reprodukuje) na daljinskom upravljaču za televizor.

Uređaj mora da bude povezan pomoću HDMI kabla, a na televizoru i na uređaju mora da bude uključen HDMI CEC.

# Aplikacije

## Osnovne informacije o aplikacijama

Opcija  Aplikacije u glavnom meniju omogućava vam da otvorite stranice Aplikacije.

Na stranicama Aplikacije prikazuje se kolekcija Aplikacija dostupnih na televizoru. Kao i Aplikacije na pametnom telefonu ili tabletu, Aplikacije na televizoru pružaju specifične funkcije koje obogaćuju TV doživljaj. U aplikacije spadaju igre za televizor ili aplikacije za vremensku prognozu (između ostalih). Takođe možete da pokrenete aplikaciju internet pregledača da biste surfovali Internetom.



Aplikacije mogu da potiču iz prodavnice **Philips App Gallery** ili **Google Play™**. Za početak, na televizoru su unapred instalirane neke praktične aplikacije. Neke od aplikacija pružaju vidžete koji se pojavljuju na stranicama Aplikacije.

Da biste instalirali aplikacije iz prodavnice Philips App Gallery ili Google Play, televizor mora da bude povezan na Internet.

## Instaliranje aplikacije

Aplikaciju možete da instalirate iz prodavnice Philips App Gallery ili Google Play.

Da biste instalirali aplikaciju...

- 1 - Pritisnite taster  HOME da biste otvorili glavni meni.
- 2 - Izaberite opciju **Aplikacije** da biste otvorili **Aplikacije**.
- 3 - Izaberite ikonu  Galerija aplikacija ili ikonu **Google Play™** prodavnice.
- 4 - Izaberite željenu aplikaciju, pa odaberite dugme za instaliranje pored aplikacije.



Televizor će instalirati aplikaciju.

Ako imate problema sa instaliranjem aplikacija, prvo proverite postavke u prodavnici Google Play.



## Pokretanje aplikacije

Aplikaciju možete da pokrenete sa stranica Aplikacije.

Da biste pokrenuli aplikaciju...

- 1 - Pritisnite taster  HOME da biste otvorili glavni meni.
- 2 - Izaberite  Aplikacije da biste otvorili meni **Aplikacije**.
- 3 - Izaberite ikonu aplikacije da biste pokrenuli aplikaciju.

Da biste zatvorili aplikaciju...

Pritisnite taster  HOME i izaberite drugu aktivnost ili pritisnite taster  EXIT da biste gledali TV program.

---

# Video zapisi, fotografije i muzika

---





## 12.1

### Sa USB uređaja

Možete da pregledate fotografije ili da reprodukujete muziku i video zapise sa USB memorijskog uređaja ili USB čvrstog diska.

Dok je televizor uključen, povežite USB fleš uređaj ili USB čvrsti disk na jedan od USB priključaka. Televizor će detektovati uređaj i prikazaće listu medijskih datoteka. Ako se lista datoteka ne pojavi automatski, pritisnite taster  SOURCES , a zatim izaberite USB.

Možete da obavite pretragu datoteka pomoću polja za pretragu ili možete da pregledate datoteke u strukturi fascikli koju ste organizovali na uređaju.

Televizor će takođe organizovati medijske datoteke prema tipu –  Video zapis ,  Fotografije ili  Muzika . Funkcije tastera u boji i opcije u meniju  OPTIONS prilagođavaju se za svaki tip.

Da biste prestali sa reprodukcijom video zapisa, fotografija i muzike, pritisnite  HOME i izaberite drugu aktivnost.

#### Upozorenje

Ako pokušate da pauzirate ili snimate program kada je USB čvrsti disk priključen, televizor će od vas zatražiti da formatirate USB čvrsti disk. Ovim formatiranjem biće obrisani sadržaj USB čvrstog diska.

---

## 12.2

### Sa računara ili NAS uređaja

Možete da pregledate fotografije ili da reprodukujete muziku i video zapise sa računara ili NAS (Network Attached Storage – Mrežni uređaj za skladištenje) uređaja u kućnoj mreži.

Televizor i računar/NAS uređaj moraju da budu u istoj kućnoj mreži. Potrebno je da na računaru ili NAS uređaju instalirate softver za medijski server kao što je Twonky™. Medijski server mora da bude podešen tako da deli datoteke sa televizorom. Datoteke i fascikle se na televizoru prikazuju onako kako ih je organizovao medijski server ili onako kako su raspoređene na računaru ili NAS uređaju. Na televizoru, funkcije tastera u boji i opcija u meniju  OPTIONS iste su za sve tipove medijskih datoteka.

Ako medijski server podržava pretraživanje datoteka, biće dostupno polje za pretragu.

Da biste pregledali i reprodukovali datoteke na računaru, pritisnite taster  SOURCES , pa izaberite opciju SimplyShare.

# 3D

## 13.1

### Šta vam je potrebno

Ovo je Active 3D televizor. Na njemu možete da gledate 3D programe i filmove u Full HD rezoluciji.

Ovaj televizor vam omogućava da pregledate fotografije sa USB uređaja u Ultra HD rezoluciji. 3D funkcija nije dostupna za video zapise čija je nazivna rezolucija Ultra HD.

Da biste gledali 3D...

- Izaberite TV kanal koji emituje 3D program.
- Iznajmite 3D film iz prodavnice video zapisa na mreži.
- Reprodukujte 3D filmove sa 3D Blu-ray diska, USB uređaja ili računara.

Osim toga, da biste gledali 3D sadržaj na ovom televizoru biće vam potreban neki od sledećih modela Philips Active 3D naočara. . .

- PTA507
- PTA508
- PTA509
- PTA517
- PTA518
- PTA519
- PTA529

Svi modeli se prodaju odvojeno. Druge Active 3D naočare možda neće biti podržane.

## 13.2

### 3D naočare

#### Pregled

- 1 - , prekidač za uključivanje/isključivanje, LED indikator
- 2 - **Player 1/2**, izbor igrača 1 ili igrača 2.
- 3 - Sočivo prijemnika
- 4 - Odeljak za baterije

Prilikom otpakivanja 3D naočara uklonite i malu plastičnu foliju iz odeljka za baterije.

### Uključivanje i isključivanje

Da biste uključili 3D naočare, pritisnite .

Naočarima je potrebno nekoliko sekundi da se prilagode 3D signalu sa 3D predajnika na televizoru. Prilikom prve upotrebe ovo može da potraje do 15 sekundi.

#### Nivo baterije

Nivo baterije možete da proverite prilikom uključivanja 3D naočara.

- Ako LED indikator treperi zeleno, naočare možete da koristite 4 sata ili duže.
- Ako LED indikator treperi narandžasto, naočare možete da koristite bar 2 sata, ali manje od 4.
- Ako LED indikator treperi crveno, baterija je skoro ispražnjena i naočare omogućavaju manje od 2 sata gledanja 3D sadržaja.

#### Isključivanje

Da biste isključili 3D naočare, pritisnite taster . LED indikator će zatreperiti crveno 4 puta. U slučaju da 3D naočare ne prime 3D signal 2 minuta, automatski će se isključiti.

### 3D predajnik

Uverite se da sočivo prijemnika na sredini naočara može da prima 3D signale.

Osim toga, udaljite predmete od 3D predajnika na televizoru.

### Igranje igara, igra sa podeljenim ekranom

Ove naočare možete da koristite za igranje igara sa podeljenim ekranom. Dva igrača mogu da gledaju isti ekran, ali da vide dva različita prikaza radi igranja igre.

Da biste podesili naočare za gledanje ekrana igrača 1 ili igrača 2, uključite ih, a zatim pritisnite taster **Player 1/2**.

- Ako LED indikator svetli narandžasto duže od 2 sekunde, naočare su podešene za igrača 1.
- Ako LED indikator treperi narandžasto, naočare su podešene za igrača 2.

Pritisnite taster u boji  **Ključne reči** i potražite **Igranje igara sa podeljenim ekranom** da biste dobili više informacija.

---

## Zamena baterija

Da biste zamenili bateriju, pritisnite malo dugme na poklopcu odeljka za bateriju i gurnite poklopac prema gore da biste ga otvorili. Zamenite bateriju: tip CR2032 (3 V). Uverite se da je + strana baterije vidljiva. Vratite poklopac na mesto i gurajte ga prema dole dok ne legne na mesto.

### Upozorenje

Postoji opasnost od eksplozije u slučaju nepravilne zamene baterije. Za zamenu koristite isključivo isti tip baterije.

### Opasnost

- Nemojte da progutate bateriju. Opasnost od hemijskih opekotina.
- Ovaj proizvod sadrži okruglu bateriju. U slučaju da progutate okruglu bateriju, može da dođe do ozbiljnih unutrašnjih opekotina u roku od samo 2 sata i one mogu da izazovu smrt.
- Nove i korišćene baterije držite van domašaja dece.
- Ako se odeljak baterije ne zatvara bezbedno, prestanite sa korišćenjem proizvoda i držite ga van domašaja dece.
- Ako mislite da je došlo do gutanja baterija ili stavljanja u bilo koji deo tela, odmah potražite medicinsku pomoć.

---

13.3

## 3D postavke

---

### Automatsko prebacivanje

Prvi put kada se detektuje 3D signal, možete da podesite željene postavke za buduće pokretanje 3D sistema. Te postavke kasnije možete da promenite u meniju Podešavanje.

- Da bi se televizor automatski prebacio na 3D, izaberite opciju **Automatski**.
- Da biste prvo prikazali obaveštenje, izaberite opciju **Samo obaveštenje**.
- Da biste isključili prebacivanje na 3D, izaberite opciju **Nikada**.

Da biste promenili ovu postavku...

- 1 - Pritisnite , izaberite opciju **Sve postavke**, a zatim pritisnite taster **OK**.
- 2 - Izaberite opciju **3D**, a zatim pritisnite taster **►** (desno) da biste otvorili meni.
- 3 - Izaberite opciju **Predi na 3D**, pa **Automatski**, **Samo obaveštenje** ili **Nikada**.
- 4 - Da biste zatvorili meni, pritisnite **◀** (levo) više puta uzastopno ako je potrebno.

---

## Zaustavljanje 3D funkcije

Da biste prekinuli gledanje 3D sadržaja...

- 1 - Pritisnite taster .
- 2 - Izaberite **3D format > 2D**, a zatim pritisnite taster **OK**.

3D režim prelazi u 2D režim kada promenite kanal ili povezani uređaj.

---

## 2D u 3D konverzija

2D u 3D konverzija omogućava vam da stalno gledate 3D sadržaj. Televizor veštački kreira 3D sadržaj od 2D signala.

Da biste gledali 3D sadržaj od 2D signala...

- 1 - Pritisnite taster .
- 2 - Izaberite **3D format > 2D u 3D konverzija**, a zatim pritisnite taster **OK**.

Da biste isključili 2D u 3D konverziju...

- 1 - Pritisnite taster .
- 2 - Izaberite **3D format > 2D**, a zatim pritisnite taster **OK**.

---

## 3D format

Kada televizor pređe na 3D ili kada se prikaže obaveštenje da je 3D dostupan, stavite 3D naočare.

Ako televizor ne može da prepozna 3D signal (nedostaje oznaka 3D signala), 3D program će se na ekranu prikazivati u obliku dvostruke slike.

Da biste izabrali odgovarajuću postavku radi dobijanja ispravne 3D slike...

- 1 - Pritisnite taster .
- 2 - Izaberite **3D format > 3D – uporedo**, **3D – vrh/dno**, **3D – uporedo obrnuto** ili **3D – vrh/dno obrnuto**, a zatim pritisnite taster **OK**.

---

13.4

## Optimalni uslovi za gledanje 3D sadržaja

Da biste dobili optimalan doživljaj gledanja 3D sadržaja, preporučuje se da:

- sedite na udaljenosti od televizora koja je bar jednaka trostrukoj visini ekrana, ali ne na udaljenosti većoj od 6 metara.
- izbegavate korišćenje fluorescentnog osvetljenja (kao što je TL osvetljenje ili određene sijalice za uštedu energije koje rade na niskoj frekvenciji) i gledanje pod direktnom sunčevom svetlošću pošto

moгу da ometaju gledanje 3D sadržaja.

---

13.5

## Briga o 3D naočarima

- Nemojte da koristite hemijska sredstva za čišćenje koja sadrže alkohol, rastvarače, površinski aktivne materije, vosak, benzol, razređivač, sredstvo za odbijanje komaraca niti mazivo. Korišćenje tih hemikalija može da izazove promenu boje ili pojavu pukotina.
- Nemojte da izlažete 3D naočare direktnoj sunčevoj svetlosti, toploti, vatri niti vodi. To može da dovede do kvara na proizvodu ili požara.
- Nemojte da ispuštate i savijate sočiva 3D naočara, niti da primenjujete prekomernu silu na njih.
- Za čišćenje sočiva koristite čistu, mekanu tkaninu (mikrofiber ili pamučni flanel) kako biste izbegli grebanje. Sredstvo za čišćenje nikada nemojte da nanosite direktno na 3D naočare. To može da dovede do oštećenja elektronike (za Active 3D modele).
- Nemojte da koristite hemijska sredstva za čišćenje koja sadrže alkohol, rastvarače, površinski aktivne materije, vosak, benzol, razređivač, sredstvo za odbijanje komaraca niti mazivo. Korišćenje tih hemikalija može da izazove promenu boje ili pojavu pukotina.

---

13.6

## Upozorenje u vezi sa zdravljem

- Gledanje 3D sadržaja ne preporučuje se deci mlađoj od šest godina.
- Ako vi ili neko od članova vaše porodice ima istoriju epilepsije ili fotoosetljivih napada, obratite se lekaru pre izlaganja izvorima svetla koji trepere, brzim sekvencama ili 3D sadržaju.
- Ako osetite bilu kakvu nelagodnost, prestanite sa gledanjem 3D sadržaja i nemojte da obavljate potencijalno opasne aktivnosti (na primer, vožnja automobila) dok simptomi ne nestanu. Ako simptomi potraju, nemojte da nastavljate sa gledanjem 3D sadržaja bez prethodne konsultacije sa lekarom.
- Da biste izbegli nelagodnost, kao što je vrtoglavica, glavobolja ili dezorijentacija, preporučuje se da 3D sadržaj ne gledate duže vreme.
- 3D naočare nemojte da koristite ni u jednu drugu svrhu osim za gledanje 3D sadržaja.
- Ako inače nosite naočare za vid ili sočiva, 3D naočare nosite u kombinaciji sa tim naočarima ili sočivima.
- Naočare držite dalje od male dece kako biste izbegli gutanje malih delova ili baterija.
- Roditelji bi trebalo da nadgledaju decu tokom gledanja 3D sadržaja kako bi se uverili da ne dolazi do

pojave gore navedenih simptoma. Gledanje 3D sadržaja ne preporučuje se deci mlađoj od šest godina pošto njihov vizuelni sistem još uvek nije u potpunosti razvijen.

- Izbegavajte korišćenje 3D naočara u slučaju infekcije oka ili drugih oboljenja koja se prenose dodirrom (npr. konjuktivitis, vaške itd.). Nastavite sa korišćenjem 3D naočara tek nakon što infekcija potpuno prođe.

---

# Multi View



---

## 14.1

### Teletekst i TV

Možete da gledate TV kanal u malom prozoru funkcije Multi View dok pregledate teletekst.

Da biste gledali TV kanal tokom pregledanja teleteksta...

- 1 - Pritisnite  **MULTI VIEW** .
- 2 - Izaberite opciju **Multi View: Uklj. na ekranu**. Kanal koji ste gledali pojaviće se u malom prozoru.
- 3 - Pritisnite  **+** ili  **-** da biste menjali kanale u malom prozoru

Da biste sakrili mali prozor, ponovo pritisnite taster  **MULTI VIEW** i izaberite opciju **Multi View: Isk. na ekranu**.



---

## 14.2

### Galerija aplikacija i TV

Možete da gledate TV kanal u malom prozoru funkcije Multi View dok pregledate aplikaciju u galeriji aplikacija.

Da biste gledali TV kanal dok pregledate aplikaciju u galeriji aplikacija...

- 1 - Pritisnite  **MULTI VIEW** .
- 2 - Izaberite opciju **Multi View: Uklj. na ekranu**. Kanal koji ste gledali pojaviće se u malom prozoru.
- 3 - Pritisnite  **+** ili  **-** da biste menjali kanale u malom prozoru

Da biste sakrili mali prozor, ponovo pritisnite taster  **MULTI VIEW** i izaberite opciju **Multi View: Isk. na ekranu**.



---

## 14.3

### HDMI i TV

Možete da gledate TV kanal u malom prozoru funkcije Multi View dok gledate video sa povezanog HDMI uređaja.

Da biste gledali TV kanal dok gledate video sa povezanog HDMI uređaja...

- 1 - Pritisnite  **MULTI VIEW** .
- 2 - Izaberite opciju **Multi View: Uklj. na ekranu**. Kanal koji ste gledali pojaviće se u malom prozoru.
- 3 - Pritisnite  **+** ili  **-** da biste menjali kanale u malom prozoru

Da biste sakrili mali prozor, ponovo pritisnite taster  **MULTI VIEW** i izaberite opciju **Multi View:**

# Postavke



## 15.1

### Slika

#### Stil slike

##### Izbor stila

Da biste jednostavno prilagodili sliku, možete da izaberete unapred podešeni Stil slike.

- 1 - Dok gledate televiziju pritisnite .
- 2 - Izaberite **Stil slike**, a zatim izaberite jedan od stilova sa liste.
- 3 - Da biste zatvorili meni, pritisnite  (levo) više puta uzastopno ako je potrebno.

Dostupni su sledeći stilovi...



- **Lično** – željene postavke slike koje ste podesili prilikom prvog pokretanja.
- **Živo** – savršeno za gledanje preko dana
- **Prirodno** – postavke za prirodan prikaz slike
- **Standardno** – energetski najefikasnija postavka (fabrička postavka)
- **Film** – savršeno za gledanje filmova
  
- **Fotografija** – savršeno za pregledanje fotografija

##### Vraćanje stila

Dok je izabran stil slike, sve postavke slike možete da podešavate u **Sve postavke > Slika...**

Promene koje napravite biće sačuvane u izabranom stilu. Preporučujemo da postavke slike podešavate isključivo za stil **Lično**. Stil slike **Lično** omogućava čuvanje postavki za svaki povezani uređaj u meniju Izvori.



Da biste stil vratili na originalne postavke...

- 1 - Dok gledate televiziju pritisnite .
- 2 - Izaberite **Stil slike**, a zatim izaberite stil slike koji želite da vratite.
- 3 - Pritisnite taster u boji  **Vrati stil**, a zatim pritisnite taster **OK**. Stil je vraćen.
- 4 - Da biste zatvorili meni, pritisnite  (levo) više puta uzastopno ako je potrebno.

##### Upotreba kod kuće ili u prodavnici

Ako se **Stil slike** vraća na postavku **Živo** svaki put kada uključite televizor, opcija za mesto televizora je podešena na postavku **Prodavnica**. Ova postavka se koristi za promociju u prodavnici.

Da biste televizor podesili za upotrebu kod kuće...







- 1 - Pritisnite , izaberite opciju **Sve postavke**, a zatim pritisnite taster **OK**.
- 2 - Izaberite **Opšte postavke**, a zatim pritisnite  (desno) da biste otvorili meni.
- 3 - Izaberite **Lokacija > Dom**, zatim pritisnite taster **OK**.
- 4 - Da biste zatvorili meni, pritisnite  (levo) više puta uzastopno ako je potrebno.

#### Postavke slike

##### Boja

Pomoću opcije **Boja** možete da podesite zasićenost boja na slici.







Da biste podesili boju...

- 1 - Pritisnite , izaberite opciju **Sve postavke**, a zatim pritisnite taster **OK**.
- 2 - Izaberite **Slika**, a zatim pritisnite  (desno) da biste otvorili meni.
- 3 - Izaberite **Boja**, a zatim pritisnite  (desno).
- 4 - Pritisnite strelice  (nagore) ili  (nadole) da biste podesili vrednost.
- 5 - Da biste zatvorili meni, pritisnite  (levo) više puta uzastopno ako je potrebno.

##### Kontrast

Pomoću opcije **Kontrast** možete da podesite kontrast slike.





Da biste podesili kontrast...

- 1 - Pritisnite , izaberite opciju **Sve postavke**, a zatim pritisnite taster **OK**.
- 2 - Izaberite **Slika**, a zatim pritisnite  (desno) da biste otvorili meni.
- 3 - Izaberite **Kontrast**, a zatim pritisnite  (desno).
- 4 - Pritisnite strelice  (nagore) ili  (nadole) da biste podesili vrednost.
- 5 - Da biste zatvorili meni, pritisnite  (levo) više puta uzastopno ako je potrebno.

##### Oštrina

Pomoću opcije **Oštrina** možete da podesite nivo oštine finih detalja na slici.

Da biste podesili oštrinu...

- 1 - Pritisnite , izaberite opciju **Sve postavke**, a zatim pritisnite taster **OK**.
- 2 - Izaberite **Slika**, a zatim pritisnite  (desno) da biste otvorili meni.
- 3 - Izaberite **Oštrina**, a zatim pritisnite  (desno).
- 4 - Pritisnite strelice  (nagore) ili  (nadole) da



biste podesili vrednost.

5 - Da biste zatvorili meni, pritisnite ◀ (levo) više puta uzastopno ako je potrebno.

---

## Postavke 3D slike

---

### 3D kontrast

Ako gledate 3D slike, možete da podesite kontrast 3D slike pomoću opcije **3D kontrast**.

Da biste podesili 3D kontrast...

- 1 - Pritisnite ⚙, izaberite opciju **Sve postavke**, a zatim pritisnite taster **OK**.
- 2 - Izaberite **Slika**, a zatim pritisnite ▶ (desno) da biste otvorili meni.
- 3 - Izaberite **3D kontrast**, a zatim pritisnite ▶ (desno).
- 4 - Pritisnite strelice ▲ (nagore) ili ▼ (nadole) da biste podesili vrednost.
- 5 - Da biste zatvorili meni, pritisnite ◀ (levo) više puta uzastopno ako je potrebno.

---

### 3D video kontrast

Ako gledate 3D slike, možete da smanjite opseg video kontrasta pomoću opcije **3D video kontrast**. 3D video kontrast je postavka namenjena profesionalnim korisnicima.

Da biste podesili nivo...

- 1 - Pritisnite ⚙, izaberite opciju **Sve postavke**, a zatim pritisnite taster **OK**.
- 2 - Izaberite **Slika**, a zatim pritisnite ▶ (desno) da biste otvorili meni.
- 3 - Izaberite **Napredno > Kontrast > 3D video kontrast**, a zatim pritisnite taster **OK**.
- 4 - Pritisnite strelice ▲ (nagore) ili ▼ (nadole) da biste podesili vrednost.
- 5 - Da biste zatvorili meni, pritisnite ◀ (levo) više puta uzastopno ako je potrebno.

---

## Napredne postavke slike

---

### Igra ili računar

Kada povežete uređaj, televizor prepoznaje tip uređaja i svakom uređaju dodeljuje odgovarajući naziv po tipu. Ako želite, možete da promenite naziv tipa. Ako je podešen odgovarajući naziv tipa za uređaj, televizor će automatski preći na idealne postavke kada izaberete taj uređaj u meniju Izvori.

Ako imate konzolu za igre sa ugrađenim Blu-ray Disc plejerom, naziv tipa će možda biti podešen na Blu-ray Disc. Opcija **Igra ili računar** omogućava vam da ručno predete na idealne postavke za igranje igara.

Ne zaboravite da isključite opciju **Igra ili računar** kada se vratite gledanju televizije.

Da biste ručno promenili postavku...

- 1 - Pritisnite ⚙, izaberite opciju **Sve postavke**, a zatim pritisnite taster **OK**.
- 2 - Izaberite **Slika**, a zatim pritisnite ▶ (desno) da biste otvorili meni.
- 3 - Izaberite **Napredno > Igra ili računar**, a zatim izaberite tip uređaja koji želite da koristite. Da biste se vratili na televizor, izaberite **Isk**.
- 4 - Da biste zatvorili meni, pritisnite ◀ (levo) više puta uzastopno ako je potrebno.

---

## Postavke boje

---

### Ton boje

Pomoću opcije **Ton boje** možete da podesite ton boje finih detalja na slici.

Da biste podesili ton boje...

- 1 - Pritisnite ⚙, izaberite opciju **Sve postavke**, a zatim pritisnite taster **OK**.
- 2 - Izaberite **Slika**, a zatim pritisnite ▶ (desno) da biste otvorili meni.
- 3 - Izaberite **Napredno > Boja**, a zatim pritisnite taster **OK**.
- 4 - Izaberite **Ton boje**, a zatim pritisnite ▶ (desno).
- 5 - Pritisnite strelice ▲ (nagore) ili ▼ (nadole) da biste podesili vrednost.
- 6 - Da biste zatvorili meni, pritisnite ◀ (levo) više puta uzastopno ako je potrebno.

---

### Poboljšanje boje

Pomoću opcije **Poboljšanje boje** možete da povećate intenzitet boje i količinu detalja jarkih boja.

Da biste podesili nivo...

- 1 - Pritisnite ⚙, izaberite opciju **Sve postavke**, a zatim pritisnite taster **OK**.
- 2 - Izaberite **Slika**, a zatim pritisnite ▶ (desno) da biste otvorili meni.
- 3 - Izaberite **Napredno > Boja > Poboljšanje boje**, a zatim pritisnite taster **OK**.
- 4 - Izaberite **Maksimum, Srednje, Minimum** ili **Isk**.
- 5 - Da biste zatvorili meni, pritisnite ◀ (levo) više puta uzastopno ako je potrebno.



---

### Temperatura boje

Pomoću opcije **Temperatura boja** možete da podesite temperaturu boje na unapred podešenu vrednost ili da izaberete stavku **Prilagođeno** kako biste sami podesili temperaturu pomoću

opcije **Prilagođena temperatura boje**. Postavke **Temperatura boja** i **Prilagođena temperatura boje** su namenjene profesionalnim korisnicima.

Da biste izabrali unapred podešenu postavku...





- 1 - Pritisnite , izaberite opciju **Sve postavke**, a zatim pritisnite taster **OK**.
- 2 - Izaberite **Slika**, a zatim pritisnite  (desno) da biste otvorili meni.
- 3 - Izaberite **Napredno > Boja > Temperatura boje**, a zatim pritisnite taster **OK**.
- 4 - Izaberite **Normalno**, **Toplo** ili **Hladno**. Ili kliknite na **Prilagođeno** ako želite sami da prilagodite temperaturu boje.
- 5 - Da biste zatvorili meni, pritisnite  (levo) više puta uzastopno ako je potrebno.

---

### Prilagođena temperatura boje

Pomoću opcije **Prilagođena temperatura boje** možete sami da podesite temperaturu boje. Da biste podesili prilagođenu temperaturu boje, prvo izaberite **Prilagođeno** u meniju **Temperatura boje**. Postavka **Prilagođena temperatura boje** je namenjena profesionalnim korisnicima.

Da biste podesili prilagođenu temperaturu boje...

- 1 - Pritisnite , izaberite opciju **Sve postavke**, a zatim pritisnite taster **OK**.
- 2 - Izaberite **Slika**, a zatim pritisnite  (desno) da biste otvorili meni.
- 3 - Izaberite **Napredno > Boja > Prilagođena temperatura boje**, a zatim pritisnite taster **OK**.
- 4 - Pritisnite strelice  (nagore) ili  (nadole) da biste podesili vrednost. **WP** je najsvetlija tačka, a **BL** je nivo crne boje. Možete da izaberete i neku unapred podešenu postavku iz ovog menija.
- 5 - Da biste zatvorili meni, pritisnite  (levo) više puta uzastopno ako je potrebno.

---



### Postavke kontrasta

---

#### Režimi kontrasta

Pomoću opcije **Režim kontrasta** možete da podesite nivo od kog može da se smanji potrošnja energije putem smanjivanja intenziteta osvetljenosti ekrana. Odaberite ovu opciju da biste ostvarili najefikasniju potrošnju energije ili da biste dobili najintenzivniju osvetljenost slike.

Da biste podesili nivo...

- 1 - Pritisnite , izaberite opciju **Sve postavke**, a zatim pritisnite taster **OK**.
- 2 - Izaberite **Slika**, a zatim pritisnite  (desno) da biste otvorili meni.
- 3 - Izaberite **Napredno > Kontrast > Režim kontrasta**, a zatim pritisnite taster **OK**.

4 - Izaberite **Standardni**, **Najmanja potrošnja energije**, **Najbolja slika** ili **Isk**.



5 - Da biste zatvorili meni, pritisnite  (levo) više puta uzastopno ako je potrebno.

---

### Dinamički kontrast

Pomoću opcije **Dinamički kontrast** možete da podesite nivo od kog televizor automatski povećava nivo detalja u tamnim, srednjim i svetlim oblastima slike.

Da biste podesili nivo...





- 1 - Pritisnite , izaberite opciju **Sve postavke**, a zatim pritisnite taster **OK**.
- 2 - Izaberite **Slika**, a zatim pritisnite  (desno) da biste otvorili meni.
- 3 - Izaberite **Napredno > Kontrast > Dinamički kontrast**, a zatim pritisnite taster **OK**.
- 4 - Izaberite **Maksimum**, **Srednje**, **Minimum** ili **Isk**.
- 5 - Da biste zatvorili meni, pritisnite  (levo) više puta uzastopno ako je potrebno.

---

### Osvetljenost

Pomoću opcije **Osvetljenost** možete da podesite osvetljenost signala za sliku. **Osvetljenost** je postavka namenjena profesionalnim korisnicima. Običnim korisnicima preporučujemo da osvetljenost slike podešavaju pomoću postavke **Kontrast**.

Da biste podesili nivo...





- 1 - Pritisnite , izaberite opciju **Sve postavke**, a zatim pritisnite taster **OK**.
- 2 - Izaberite **Slika**, a zatim pritisnite  (desno) da biste otvorili meni.
- 3 - Izaberite **Napredno > Kontrast > Osvetljenost**, a zatim pritisnite taster **OK**.
- 4 - Pritisnite strelice  (nagore) ili  (nadole) da biste podesili vrednost.
- 5 - Da biste zatvorili meni, pritisnite  (levo) više puta uzastopno ako je potrebno.

---

### Video kontrast

Pomoću opcije **Video kontrast** možete da smanjite opseg video kontrasta.

Da biste podesili nivo...

- 1 - Pritisnite , izaberite opciju **Sve postavke**, a zatim pritisnite taster **OK**.
- 2 - Izaberite **Slika**, a zatim pritisnite  (desno) da biste otvorili meni.
- 3 - Izaberite **Napredno > Kontrast > Video kontrast**, a zatim pritisnite taster **OK**.
- 4 - Pritisnite strelice  (nagore) ili  (nadole) da

biste podesili vrednost.

5 - Da biste zatvorili meni, pritisnite ◀ (levo) više puta uzastopno ako je potrebno.

---

### 3D video kontrast

Ako gledate 3D slike, možete da smanjite opseg video kontrasta pomoću opcije **3D video kontrast**. 3D video kontrast je postavka namenjena profesionalnim korisnicima.

Da biste podesili nivo...

- 1 - Pritisnite ⚙, izaberite opciju **Sve postavke**, a zatim pritisnite taster **OK**.
- 2 - Izaberite **Slika**, a zatim pritisnite ▶ (desno) da biste otvorili meni.
- 3 - Izaberite **Napredno > Kontrast > 3D video kontrast**, a zatim pritisnite taster **OK**.
- 4 - Pritisnite strelice ▲ (nagore) ili ▼ (nadole) da biste podesili vrednost.
- 5 - Da biste zatvorili meni, pritisnite ◀ (levo) više puta uzastopno ako je potrebno.

---

### Svetlosni senzor

Opcija **Svetlosni senzor** automatski prilagođava postavke slike i Ambilight postavke u skladu sa osvetljenjem u prostoriji. Možete da uključite ili isključite **Svetlosni senzor**.

Da biste uključili/isključili...

- 1 - Pritisnite ⚙, izaberite opciju **Sve postavke**, a zatim pritisnite taster **OK**.
- 2 - Izaberite **Slika**, a zatim pritisnite ▶ (desno) da biste otvorili meni.
- 3 - Izaberite **Napredno > Kontrast > Svetlosni senzor**, a zatim pritisnite taster **OK**.
- 4 - Izaberite **Uklj. ili Isk.**
- 5 - Da biste zatvorili meni, pritisnite ◀ (levo) više puta uzastopno ako je potrebno.

---

### Gama

Pomoću opcije **Gama** možete nelinearno da podesite osvetljenje i kontrast slike. Postavka **Gama** je namenjena profesionalnim korisnicima.

Da biste podesili nivo...

- 1 - Pritisnite ⚙, izaberite opciju **Sve postavke**, a zatim pritisnite taster **OK**.
- 2 - Izaberite **Slika**, a zatim pritisnite ▶ (desno) da biste otvorili meni.
- 3 - Izaberite **Napredno > Kontrast > Gama**, a zatim pritisnite taster **OK**.
- 4 - Pritisnite strelice ▲ (nagore) ili ▼ (nadole) da biste podesili vrednost.
- 5 - Da biste zatvorili meni, pritisnite ◀ (levo) više

puta uzastopno ako je potrebno.

---

### Postavke oštine

---

#### Ultra Resolution

Pomoću opcije **Ultra Resolution** dobićete vrhunsku oštrinu po linijama i konturama slike.

Da biste uključili/isključili...

- 1 - Pritisnite ⚙, izaberite opciju **Sve postavke**, a zatim pritisnite taster **OK**.
- 2 - Izaberite **Slika**, a zatim pritisnite ▶ (desno) da biste otvorili meni.
- 3 - Izaberite **Napredno > Oština > Ultra Resolution**, a zatim pritisnite taster **OK**.
- 4 - Izaberite **Uklj. ili Isk.**
- 5 - Da biste zatvorili meni, pritisnite ◀ (levo) više puta uzastopno ako je potrebno.

---

#### Smanjenje šuma

Pomoću opcije **Smanjenje šuma** možete da filtrirate i da smanjite količinu šuma na slici.

Da biste podesili smanjenje šuma...

- 1 - Pritisnite ⚙, izaberite opciju **Sve postavke**, a zatim pritisnite taster **OK**.
- 2 - Izaberite **Slika**, a zatim pritisnite ▶ (desno) da biste otvorili meni.
- 3 - Izaberite **Napredno > Oština > Smanjenje šuma**, a zatim pritisnite taster ▶ (desno) da biste otvorili meni.
- 4 - Izaberite **Maksimum, Srednje, Minimum ili Isk.**
- 5 - Da biste zatvorili meni, pritisnite ◀ (levo) više puta uzastopno ako je potrebno.

---

#### MPEG redukcija

Pomoću opcije **MPEG redukcija** dobićete glatkije prikazivanje digitalnih prelaza na slici. MPEG smetnje se najčešće manifestuju kao kvadratići ili nazubljene ivice slike.

Da biste umanjili MPEG smetnje...

- 1 - Pritisnite ⚙, izaberite opciju **Sve postavke**, a zatim pritisnite taster **OK**.
- 2 - Izaberite **Slika**, a zatim pritisnite ▶ (desno) da biste otvorili meni.
- 3 - Izaberite **Napredno > Oština > MPEG redukcija**, a zatim pritisnite taster ▶ (desno) da biste otvorili meni.
- 4 - Izaberite **Maksimum, Srednje, Minimum ili Isk.**
- 5 - Da biste zatvorili meni, pritisnite ◀ (levo) više puta uzastopno ako je potrebno.

---



## Postavke za prikaz pokreta

---

### Perfect Natural Motion

Pomoću opcije **Perfect Natural Motion** možete da smanjite podrhtavanje pokreta, uočljivo u filmovima koji se prikazuju na televizoru. Opcija **Perfect Natural Motion** čini pokrete glatkim i prirodnim.

Da biste smanjili podrhtavanje pokreta...

- 1 - Pritisnite , izaberite opciju **Sve postavke**, a zatim pritisnite taster **OK**.
- 2 - Izaberite **Slika**, a zatim pritisnite  (desno) da biste otvorili meni.
- 3 - Izaberite **Napredno > Pokret > Perfect Natural Motion**, a zatim pritisnite taster **OK**.
- 4 - Izaberite **Maksimum**, **Srednje**, **Minimum** ili **Isk**.
- 5 - Da biste zatvorili meni, pritisnite  (levo) više puta uzastopno ako je potrebno.

---



## Format slike

---

### Osnovno

Ako se slika ne prikazuje preko celog ekrana i ako su prisutne crne trake gore/dole ili sa obe strane, možete da podesite sliku tako da ispuni čitav ekran.

Da biste izabrali neku od osnovnih postavki za popunjavanje ekrana...

- 1 - Pritisnite  (Format slike).
- 2 - Izaberite **Popuni ekran** ili **Uklopi na ekran**, a zatim pritisnite taster **OK**.
- 3 - Pritisnite taster  **BACK** da biste zatvorili meni.
  - **Popuni ekran** – Automatski povećava sliku kako bi popunila ceo ekran. Izobličenje slike je minimalno, a titlovi ostaju vidljivi. Nije pogodno za prikaz slike sa računara. Neki ekstremni formati slike mogu i dalje da prikazuju crne trake.
  - **Uklopi na ekran** – Automatski zumira sliku kako bi popunila ekran bez pojave izobličenja. Mogu da budu vidljive crne trake. Nije pogodno za prikaz slike sa računara.

---

### Napredno

Ako dve osnovne postavke nisu odgovarajuće za željeni format slike, možete da upotrebite napredne postavke. Napredne postavke vam omogućavaju da ručno izaberete format slike na ekranu.

Možete da zumirate, razvlačite i pomerate sliku dok ne bude prikazana onako kako želite – npr. ako se ne vide titlovi ili pomerajući tekstualni baneri. Ako sliku oblikujete za određeni izvor (poput povezane konzole za igre), možete da se vratite na tu postavku sledeći put kada budete koristili konzolu za igre. Ako sliku oblikujete za određeni izvor (poput povezane konzole

za igre), možete da se vratite na tu postavku sledeći put kada budete koristili konzolu za igre.

Da biste ručno formatirali sliku...



- 1 - Pritisnite  (Format slike).
- 2 - Izaberite opciju **Napredno**, a zatim pritisnite taster **OK**.
- 3 - Pomoću opcije **Pomeri**, **Zum**, **Razvuci** ili **Original** podesite sliku. Izaberite **Opozovi** da biste se vratili na postavke slike kao kada ste otvorili **Format slike**.
  - **Pomeri** – Pomoću strelica pomerajte sliku. Sliku možete da pomerate samo dok je zumirana.
  - **Zum** – Pomoću strelica uvećajte prikaz.
  - **Razvuci** – Pomoću strelica razvucite sliku vertikalno ili horizontalno.
  - **Opozovi** – Izaberite da biste se vratili na početni format slike.
  - **Nazivni format** – Prikazuje originalni format ulazne slike. Ovo je format 1:1 (piksel na piksel). Profesionalni režim za prikazivanje HD sadržaja i slike sa računara.

---

## Brzo pod. zvuka

Tokom prve instalacije podesili ste neke postavke slike u nekoliko jednostavnih koraka. Možete da ponovite te korake pomoću **Brzog podešavanja slike**. Da biste prošli kroz ove korake, proverite da li televizor može da prikaže TV kanal ili da prikaže program sa povezanog uređaja.

Da biste podesili sliku u nekoliko jednostavnih koraka...

- 1 - Pritisnite , izaberite opciju **Sve postavke**, a zatim pritisnite taster **OK**.
- 2 - Izaberite **Slika**, a zatim pritisnite  (desno) da biste otvorili meni.
- 3 - Izaberite **Napredno > Brzo podešavanje slike**, a zatim pritisnite taster **OK**.
- 4 - Izaberite **Pokreni**.
- 5 - Izaberite željenu postavku slike, pa pređite na sledeću.
- 6 - Na kraju izaberite **Završi**.
- 7 - Da biste zatvorili meni, pritisnite  (levo) više puta uzastopno ako je potrebno.

---

## 15.2

## Zvuk



---

### Stil zvuka

---

#### Izbor stila

Da biste jednostavno prilagodili zvuk, možete da izaberete unapred podešene postavke pomoću opcije **Stil zvuka**.

- 1 - Dok gledate televiziju pritisnite .
- 2 - Izaberite **Zvuk**, a zatim pritisnite  (desno) da biste otvorili meni.
- 3 - Izaberite **Stil zvuka**, a zatim izaberite jedan od stilova sa liste.
- 4 - Da biste zatvorili meni, pritisnite  (levo) više puta uzastopno ako je potrebno.

Dostupni su sledeći stilovi...

- **Lično** – željene postavke zvuka koje ste podesili prilikom prvog pokretanja.
- **Original** – najprirodnija postavka zvuka
- **Film** – savršeno za gledanje filmova
- **Muzika** – savršeno za slušanje muzike
- **Igra** – savršeno za igranje igara
  
- **Vesti** – savršeno za reprodukciju govora





---

## Vraćanje stila

Dok je izabran stil zvuka, sve postavke zvuka možete da podešavate u **Podešavanje > Zvuk...**

Promene koje napravite biće sačuvane u izabranom stilu. Preporučujemo da postavke zvuka podešavate isključivo za stil **Lično**. Stil zvuka **Lično** omogućava čuvanje postavki za svaki povezani uređaj u meniju Izvori.

Da biste stil vratili na originalne postavke...

- 1 - Dok gledate televiziju pritisnite .
- 2 - Izaberite **Zvuk**, a zatim pritisnite  (desno) da biste otvorili meni.
- 3 - Izaberite **Stil zvuka**, a zatim izaberite stil zvuka koji želite da vratite.
- 4 - Pritisnite taster u boji  **Vrati stil**. Stil je vraćen.
- 5 - Da biste zatvorili meni, pritisnite  (levo) više puta uzastopno ako je potrebno.







---

## Postavke zvuka

### Bas

Pomoću opcije **Bas** možete da podesite niske tonove zvuka.

Da biste podesili nivo...







- 1 - Pritisnite , izaberite opciju **Sve postavke**, a zatim pritisnite taster **OK**.
- 2 - Izaberite **Zvuk**, a zatim pritisnite  (desno) da biste otvorili meni.
- 3 - Izaberite **Bas**, a zatim pritisnite  (desno).
- 4 - Pritisnite strelice  (nagore) ili  (nadole) da biste podesili vrednost.
- 5 - Da biste zatvorili meni, pritisnite  (levo) više puta uzastopno ako je potrebno.

---

### Visoki tonovi

Pomoću opcije **Visoki tonovi** možete da podesite visoke tonove zvuka.

Da biste podesili nivo...





- 1 - Pritisnite , izaberite opciju **Sve postavke**, a zatim pritisnite taster **OK**.
- 2 - Izaberite **Zvuk**, a zatim pritisnite  (desno) da biste otvorili meni.
- 3 - Izaberite **Visoki ton**, a zatim pritisnite  (desno).
- 4 - Pritisnite strelice  (nagore) ili  (nadole) da biste podesili vrednost.
- 5 - Da biste zatvorili meni, pritisnite  (levo) više puta uzastopno ako je potrebno.

---

### Režim okružujućeg zvuka

Pomoću **Režima okružujućeg zvuka** možete da podesite efekte zvuka sa zvučnika televizora.

Da biste podesili režim okružujućeg zvuka...

- 1 - Pritisnite , izaberite opciju **Sve postavke**, a zatim pritisnite taster **OK**.
- 2 - Izaberite **Zvuk**, a zatim pritisnite  (desno) da biste otvorili meni.
- 3 - Izaberite **Režim okružujućeg zvuka**, a zatim pritisnite  (desno) da biste otvorili meni.
- 4 - Izaberite **Stereo** ili **Incredible surround**.
- 5 - Da biste zatvorili meni, pritisnite  (levo) više puta uzastopno ako je potrebno.



---

### Postavke zvuka za gledanje 3D sadržaja

#### Incredible surround 3D

Pomoću **Režima okružujućeg zvuka** možete da podesite efekte zvuka sa zvučnika televizora. Ako za gledanje 2D sadržaja izaberete **Incredible Surround**, na televizoru će se automatski uključiti opcija **Incredible Surround 3D** čim počnete da gledate 3D sadržaj. Ako ne želite da televizor automatski uključuje tu opciju, izaberite **Isk.** u opciji **Automatski Surround 3D**.

Da biste podesili režim okružujućeg zvuka...

- 1 - Pritisnite , izaberite opciju **Sve postavke**, a zatim pritisnite taster **OK**.
- 2 - Izaberite **Zvuk**, a zatim pritisnite  (desno) da biste otvorili meni.
- 3 - Izaberite **Režim okružujućeg zvuka**, a zatim pritisnite taster **OK**.
- 4 - Izaberite **Stereo** ili **Incredible surround 3D**.
- 5 - Da biste zatvorili meni, pritisnite  (levo) više puta uzastopno ako je potrebno.

---

## Automatski Surround 3D

Pomoću opcije **Automatski Surround 3D** možete da sprečite televizor da se prilikom reprodukcije 3D sadržaja automatski prebaci na **Incredible Surround 3D**.

Da biste uključili/isključili...

- 1 - Pritisnite , izaberite opciju **Sve postavke**, a zatim pritisnite taster **OK**.
- 2 - Izaberite **Zvuk**, a zatim pritisnite **▶** (desno) da biste otvorili meni.
- 3 - Izaberite **Automatski Surround 3D**, a zatim pritisnite taster **OK**.
- 4 - Izaberite **Uklj. ili Isk.**
- 5 - Da biste zatvorili meni, pritisnite **◀** (levo) više puta uzastopno ako je potrebno.

---

## Napredne postavke zvuka

### Automatsko ujednačavanje jačine zvuka

Pomoću opcije **Automatsko ujednačavanje jačine zvuka**, televizor može automatski da ujednačava iznenadne razlike u jačini zvuka. Obično se javljaju na početku reklama ili pri prelasku sa jednog kanala na drugi.

Da biste uključili/isključili...

- 1 - Pritisnite , izaberite opciju **Sve postavke**, a zatim pritisnite taster **OK**.
- 2 - Izaberite **Zvuk**, a zatim pritisnite **▶** (desno) da biste otvorili meni.
- 3 - Izaberite **Napredno**, a zatim pritisnite **▶** (desno) da biste otvorili meni.
- 4 - Izaberite **Automatsko ujednačavanje jačine zvuka**, a zatim pritisnite **▶** (desno) da biste otvorili meni.
- 5 - Izaberite **Uklj. ili Isk.**
- 6 - Da biste zatvorili meni, pritisnite **◀** (levo) više puta uzastopno ako je potrebno.

---

### Clear Sound

Pomoću opcije **Clear Sound** možete da poboljšate zvuk dijaloga. Ova opcija je idealna za gledanje vesti. Poboljšavanje zvuka je moguće uključiti ili isključiti.

Da biste uključili/isključili...

- 1 - Pritisnite , izaberite opciju **Sve postavke**, a zatim pritisnite taster **OK**.
- 2 - Izaberite **Zvuk**, a zatim pritisnite **▶** (desno) da biste otvorili meni.
- 3 - Izaberite **Napredno >** **Clear Sound**, a zatim pritisnite taster **OK**.
- 4 - Izaberite opciju **Uklj. ili Isk.**, a zatim pritisnite taster **OK**.
- 5 - Da biste zatvorili meni, pritisnite **◀** (levo) više

puta uzastopno ako je potrebno.

---

### Format audio izlaza

**Format audio izlaza** omogućava vam da izlazni audio signal televizora podesite tako da odgovara mogućnostima za obradu zvuka koje ima vaš sistem kućnog bioskopa.

Da biste podesili **Format audio izlaza**...

- 1 - Pritisnite , izaberite opciju **Sve postavke**, a zatim pritisnite taster **OK**.
- 2 - Izaberite **Zvuk**, a zatim pritisnite **▶** (desno) da biste otvorili meni.
- 3 - Izaberite **Napredno >** **Format audio izlaza**, a zatim pritisnite taster **OK**.
- 4 - Izaberite **Više kanala ili Stereo**, a zatim pritisnite taster **OK**.
- 5 - Da biste zatvorili meni, pritisnite **◀** (levo) više puta uzastopno ako je potrebno.

---

### Ujednačavanje audio izlaza

**Ujednačavanje audio izlaza** omogućava ujednačavanje jačine zvuka kućnog bioskopa sa jačinom zvuka televizora pri prelasku sa jednog na drugi.

Da biste ujednačili razliku u jačini zvuka...

- 1 - Pritisnite , izaberite opciju **Sve postavke**, a zatim pritisnite taster **OK**.
- 2 - Izaberite **Zvuk**, a zatim pritisnite **▶** (desno) da biste otvorili meni.
- 3 - Izaberite **Napredno >** **Ujednačavanje audio izlaza** a zatim pritisnite taster **OK**.
- 4 - Izaberite **Više, Srednje ili Manje**, a zatim pritisnite taster **OK**.
- 5 - Ako je razlika u jačini zvuka velika, izaberite opciju **Više**. Ako je razlika mala, izaberite opciju **Manje**.
- 6 - Da biste zatvorili meni, pritisnite **◀** (levo) više puta uzastopno ako je potrebno.

---

### Kašnjenje audio izlaza

Ako na sistemu kućnog bioskopa podesite kašnjenje sinhronizacije zvuka, biće potrebno da isključite opciju **Kašnjenje audio izlaza** na televizoru kako bi se zvuk uskladio sa slikom.

Da biste isključili **Kašnjenje audio izlaza**...

- 1 - Pritisnite , izaberite opciju **Sve postavke**, a zatim pritisnite taster **OK**.
- 2 - Izaberite **Zvuk**, a zatim pritisnite **▶** (desno) da biste otvorili meni.
- 3 - Izaberite **Napredno >** **Kašnjenje audio**

izlaza, a zatim pritisnite taster **OK**.  
4 - Izaberite **Isk**.  
5 - Da biste zatvorili meni, pritisnite **◀** (levo) više puta uzastopno ako je potrebno.

---

## Pomak audio izlaza

Ako na sistemu kućnog bioskopa ne možete da podesite kašnjenje, podesite ga na televizoru pomoću opcije **Pomak audio izlaza**.

Da biste sinhronizovali zvuk na televizoru...

- 1 - Pritisnite **⚙**, izaberite opciju **Sve postavke**, a zatim pritisnite taster **OK**.
- 2 - Izaberite **Zvuk**, a zatim pritisnite **▶** (desno) da biste otvorili meni.
- 3 - Izaberite **Napredno >** **Pomak audio izlaza**, a zatim pritisnite taster **OK**.
- 4 - Pomak audio izlaza podesite pomoću klizača, a zatim pritisnite taster **OK**.
- 5 - Da biste zatvorili meni, pritisnite **◀** (levo) više puta uzastopno ako je potrebno.

---

## Jačina zvuka za slušalice

Pomoću opcije **Jačina zvuka za slušalice** možete posebno da podesite jačinu zvuka na priključenim slušalicama.

Da biste podesili jačinu zvuka...

- 1 - Pritisnite **⚙**, izaberite opciju **Sve postavke**, a zatim pritisnite taster **OK**.
- 2 - Izaberite **Zvuk**, a zatim pritisnite **▶** (desno) da biste otvorili meni.
- 3 - Izaberite opciju **Jačina zvuka za slušalice**, a zatim pritisnite taster **OK**.
- 4 - Pritisnite strelice **▲** (nagore) ili **▼** (nadole) da biste podesili vrednost.
- 5 - Da biste zatvorili meni, pritisnite **◀** (levo) više puta uzastopno ako je potrebno.

---

## Zvučnici

### Zvučnici televizora

Zvuk sa televizora možete da šaljete na povezani audio uređaj – sistem kućnog bioskopa ili audio sistem.

Možete da izaberete gde želite da čujete zvuk sa televizora i kako želite njim da upravljate.

- Ako izaberete opciju **Zvučnici televizora su isključeni**, trajno ćete isključiti zvučnike televizora.
- Ako izaberete opciju **Zvučnici televizora su uključeni**, zvučnici televizora će uvek biti uključeni.

Ako je neki audio uređaj povezan putem veze HDMI CEC, možete da koristite neku od EasyLink postavki.

• Ako izaberete opciju **EasyLink**, televizor će slati zvuk audio uređaju. Televizor će isključiti svoje zvučnike kada povezani uređaj počne da reprodukuje zvuk.

• Ako izaberete opciju **EasyLink aut. pokr.**, televizor će uključiti audio uređaj, poslati zvuk na njega i isključiti svoje zvučnike.

Kada je izabrana opcija **EasyLink** ili **EasyLink aut. pokr.**, po potrebi i dalje možete da predete na zvučnike televizora.

Da biste podesili zvučnike televizora...

- 1 - Pritisnite **⚙**, izaberite opciju **Sve postavke**, a zatim pritisnite taster **OK**.
- 2 - Izaberite **Zvuk**, a zatim pritisnite **▶** (desno) da biste otvorili meni.
- 3 - Izaberite **Napredno**, a zatim pritisnite **▶** (desno) da biste otvorili meni.
- 4 - Izaberite **Zvučnici televizora**, a zatim pritisnite **▶** (desno) da biste otvorili meni.
- 5 - Izaberite **Zvučnici televizora su uključeni**, **Zvučnici televizora su isključeni**, **EasyLink** ili **EasyLink aut. pokr.**
- 6 - Da biste zatvorili meni, pritisnite **◀** (levo) više puta uzastopno ako je potrebno.

Da biste direktno prešli na zvučnike...

- 1 - Dok gledate televiziju pritisnite **⚙**.
- 2 - Izaberite **Zvučnici**, a zatim izaberite **TV** ili **Audio sistem**.
- 3 - Da biste zatvorili meni, pritisnite **◀** (levo) više puta uzastopno ako je potrebno.

---

## Bežični zvučnici

### Šta vam je potrebno

Na ovaj televizor možete da povežete bežični zvučnik (niskotonac ili traku sa zvučnicima).



Asortiman odabranih bežičnih zvučnika kompanije Philips moguće je povezati na televizor radi reprodukcije TV zvuka. Informacije o kompatibilnim bežičnim audio proizvodima za ovaj televizor potražite na Web lokaciji kompanije Philips – [www.philips.com/tv](http://www.philips.com/tv)

Da biste reprodukovali zvuk sa televizora pomoću bežičnog zvučnika, morate da uparite bežični zvučnik sa televizorom. Možete da uparite do 10 bežičnih zvučnika, ali odjednom možete da reprodukujete zvuk samo pomoću jednog bežičnog zvučnika. Ako povežete niskotonac, zvuk se reprodukuje preko televizora i niskotonca. Ako povežete traku sa zvučnicima, zvuk se reprodukuje samo preko trake sa zvučnicima.

---

## Izbor zvučnika



Da biste povezali bežični zvučnik...

- 1 - Pritisnite , izaberite opciju **Sve postavke**, a zatim pritisnite taster **OK**.
- 2 - Izaberite **Zvuk**, a zatim pritisnite  (desno) da biste otvorili meni.
- 3 - Izaberite **Bežični zvučnici > Povezivanje zvučnika**, a zatim pritisnite taster **OK**.
- 4 - Da biste zatvorili meni, pritisnite  (levo) više puta uzastopno ako je potrebno.

---

## Uklanjanje zvučnika



Da biste uklonili bežični zvučnik...

- 1 - Pritisnite , izaberite opciju **Sve postavke**, a zatim pritisnite taster **OK**.
- 2 - Izaberite **Zvuk**, a zatim pritisnite  (desno) da biste otvorili meni.
- 3 - Izaberite **Bežični zvučnici > Ukloni zvučnik**, a zatim pritisnite taster **OK**.
- 4 - Da biste zatvorili meni, pritisnite  (levo) više puta uzastopno ako je potrebno.

---

## Jačina zvuka niskotonca

Da biste podesili jačinu zvuka bežičnog zvučnika...

- 1 - Pritisnite , izaberite opciju **Sve postavke**, a zatim pritisnite taster **OK**.
- 2 - Izaberite **Zvuk**, a zatim pritisnite  (desno) da biste otvorili meni.
- 3 - Izaberite **Bežični zvučnici > Jačina zvuka niskotonca**, a zatim pritisnite taster **OK**.
- 4 - Da biste zatvorili meni, pritisnite  (levo) više puta uzastopno ako je potrebno.

---

## Problemi

### Prekid veze

- Bežični zvučnik postavite u opsegu od 5 metara od televizora.
- Mesta sa intenzivnom bežičnom aktivnošću – stanovi sa velikim brojem bežičnih rutera – mogu nepovoljno da utiču na bežičnu vezu. Ruter i bežični zvučnik držite što bliže televizoru.



### Neusklađenost zvuka i video zapisa

- Neki sistemi bežičnih zvučnika možda će imati probleme sa sinhronizacijom zvuka i video zapisa. Preporučujemo vam da koristite bežične audio proizvode kompanije Philips.

---

## Položaj televizora

Kao deo prve instalacije, ova postavka je podešena na **Na postolju televizora** ili **Na zidu**. Ako ste položaj televizora promenili nakon toga, prilagodite ovu postavku kako biste dobili najbolju reprodukciju zvuka.

- 1 - Pritisnite , izaberite opciju **Sve postavke**, a zatim pritisnite taster **OK**.
- 2 - Izaberite **TV postavke**, a zatim pritisnite  (desno) da biste otvorili meni.
- 3 - Izaberite **Položaj televizora**, a zatim pritisnite taster **OK**.
- 4 - Izaberite **Na postolju televizora** ili **Na zidu**.
- 5 - Da biste zatvorili meni, pritisnite  (levo) više puta uzastopno ako je potrebno.

---

15.3

## Ambilight

---

### Ambilight stil

Možete da podesite stil za Ambilight. Dostupno je nekoliko dinamičkih stilova i jedan statički stil – konstantna boja. Za statički stil možete sami da izaberete boju. Pored toga, možete da isključite funkciju Ambilight.

Da biste podesili Ambilight stil...

- 1 - Pritisnite  (Ambilight).
- 2 - Izaberite željeni Ambilight stil. Ako kliknete na **Statički**, pojaviće se paleta boja. Kliknite na boju u paleti da biste podesili statičku boju. Da biste isključili Ambilight, izaberite opciju **Isk**.

Pored isključivanja, dostupni su sledeći stilovi...

- Standardno
- Prirodno
- Obuhvatajuće
- Živo
- Igra
  
- Komforno
- Opušteno
  
- Statički

---

### Postavke funkcije Ambilight

---

#### Osvetljenost funkcije Ambilight

Opcija **Ambilight osvetljenost** vam omogućava da podesite nivo osvetljenosti za funkciju Ambilight.

Da biste podesili nivo...

- 1 - Pritisnite , izaberite opciju **Sve postavke**, a



zatim pritisnite taster **OK**.

2 - Izaberite **Ambilight**, a zatim pritisnite ► (desno) da biste otvorili meni.

3 - Izaberite opciju **Osvetljenost**, a zatim pritisnite taster **OK**.

4 - Pritisnite strelice ▲ (nagore) ili ▼ (nadole) da biste podesili vrednost.

5 - Da biste zatvorili meni, pritisnite ◀ (levo) više puta uzastopno ako je potrebno.

---

### Ambilight osvetljenost, sa donje strane

Da biste podesili nivo osvetljenosti za Ambilight sa donje strane...

1 - Pritisnite ⚙, izaberite opciju **Sve postavke**, a zatim pritisnite taster **OK**.

2 - Izaberite **Ambilight**, a zatim pritisnite ► (desno) da biste otvorili meni.

3 - Izaberite **Osvetljenost, donja strana**, a zatim pritisnite taster **OK**.

4 - Pritisnite strelice ▲ (nagore) ili ▼ (nadole) da biste podesili vrednost.

5 - Da biste zatvorili meni, pritisnite ◀ (levo) više puta uzastopno ako je potrebno.

---

### Zasićenost funkcije Ambilight

Opcija Ambilight **zasićenost** vam omogućava da podesite nivo zasićenosti boje za funkciju Ambilight.

Da biste podesili nivo...

1 - Pritisnite ⚙, izaberite opciju **Sve postavke**, a zatim pritisnite taster **OK**.

2 - Izaberite **Ambilight**, a zatim pritisnite ► (desno) da biste otvorili meni.

3 - Izaberite opciju **Zasićenost**, a zatim pritisnite taster **OK**.

4 - Pritisnite strelice ▲ (nagore) ili ▼ (nadole) da biste podesili vrednost.

5 - Da biste zatvorili meni, pritisnite ◀ (levo) više puta uzastopno ako je potrebno.

---

### Statička Ambilight boja

Da biste podesili nivo...

1 - Pritisnite ⚙, izaberite opciju **Sve postavke**, a zatim pritisnite taster **OK**.

2 - Izaberite **Ambilight**, a zatim pritisnite ► (desno) da biste otvorili meni.

3 - Izaberite **Statička Ambilight boja**, a zatim pritisnite taster **OK**.

4 - Pritisnite strelice ▲ (nagore) ili ▼ (nadole) da biste podesili vrednost.

5 - Da biste zatvorili meni, pritisnite ◀ (levo) više puta uzastopno ako je potrebno.

---

## Napredne Ambilight postavke

---

### Boja zida

Pomoću opcije **Boja zida** možete da neutrališete uticaj obojenog zida na Ambilight boje. Izaberite boju zida iza televizora, a televizor će podesiti Ambilight boje da izgledaju onako kako je zamišljeno.

Da biste izabrali boju zida . . .

1 - Pritisnite ⚙, izaberite opciju **Sve postavke**, a zatim pritisnite taster **OK**.

2 - Izaberite **Ambilight**, a zatim pritisnite ► (desno) da biste otvorili meni.

3 - Izaberite **Napredno > Boja zida**, a zatim pritisnite taster **OK**.

4 - Sa palete boja izaberite boju koja odgovara boji zida iza televizora.

5 - Da biste zatvorili meni, pritisnite ◀ (levo) više puta uzastopno ako je potrebno.

---

### Isključivanje televizora

Pomoću opcije **Isključivanje televizora** možete da podesite funkciju Ambilight tako da se odmah ili postepeno isključi prilikom isključivanja televizora. Postepeno isključivanje vam daje malo vremena da uključite normalno osvetljenje.

Da biste izabrali način isključivanja funkcije Ambilight...

1 - Pritisnite ⚙, izaberite opciju **Sve postavke**, a zatim pritisnite taster **OK**.

2 - Izaberite **Ambilight**, a zatim pritisnite ► (desno) da biste otvorili meni.

3 - Izaberite **Napredno > Isključivanje televizora**, a zatim pritisnite taster **OK**.

4 - Izaberite opciju **Postepeno bleđenje do isključivanja** ili **Odmah isključi**.

5 - Da biste zatvorili meni, pritisnite ◀ (levo) više puta uzastopno ako je potrebno.

---

### Lounge Light atmosfera

Kada je televizor u stanju pripravnosti, možete da uključite funkciju Ambilight i da stvorite Lounge Light efekat u sobi.

Da biste izabrali unapred podešenu boju za Lounge Light...

1 - Pritisnite ⚙, izaberite opciju **Sve postavke**, a zatim pritisnite taster **OK**.

2 - Izaberite **Ambilight**, a zatim pritisnite ► (desno) da biste otvorili meni.

3 - Izaberite **Napredno > Lounge Light**, a zatim pritisnite taster **OK**.

4 - Izaberite željenu atmosferu.

5 - Da biste zatvorili meni, pritisnite ◀ (levo) više puta uzastopno ako je potrebno.

Pomoću aplikacije Philips TV Remote na pametnom telefonu ili tabletu, možete sami da podesite sekvencu boja za Lounge Light atmosferu. Na listi atmosfera kliknite na **TV Remote App** da biste koristili najnoviju Lounge Light kreaciju kao Lounge Light atmosferu. Dok je televizor u stanju pripravnosti i pametni telefon ili tablet povezan na istu kućnu mrežu, trenutnu postavku Lounge Light atmosfere možete da podesite pomoću mobilnog uređaja.

---

## Lounge Light+hue

Ako ste instalirali Ambilight+hue, možete da podesite hue sijalice tako da prate Lounge light efekat funkcije Ambilight. Philips hue lampe će proširiti Lounge light efekat na čitavu prostoriju. hue sijalice se uključuju i automatski podešavaju tako da prate Lounge light efekat kada konfigurirate Ambilight+hue. Ako ne želite da hue sijalice prate Lounge Light efekat, možete da ih isključite.

Da biste isključili hue sijalice...

- 1 - Pritisnite , izaberite opciju **Sve postavke**, a zatim pritisnite taster **OK**.
- 2 - Izaberite **Ambilight**, a zatim pritisnite **▶** (desno) da biste otvorili meni.
- 3 - Izaberite **Napredno > Lounge Light+hue**, a zatim pritisnite taster **OK**.
- 4 - Izaberite **Isk**.
- 5 - Da biste zatvorili meni, pritisnite **◀** (levo) više puta uzastopno ako je potrebno.

---

## Ambilight + hue

### Konfigurisanje

Opcija Konfiguriši omogućava vam da podesite Philips hue sijalice tako da prate Ambilight boje.

Da biste podesili Philips hue sijalice...

- 1 - Pritisnite , izaberite opciju **Sve postavke**, a zatim pritisnite taster **OK**.
- 2 - Izaberite **Ambilight**, a zatim pritisnite **▶** (desno) da biste otvorili meni.
- 3 - Izaberite **Ambilight+hue > Konfiguriši**, a zatim pritisnite taster **OK**.
- 4 - Izaberite **Pokreni**.
- 5 - Da biste zatvorili meni, pritisnite **◀** (levo) više puta uzastopno ako je potrebno.

---

### Isključivanje

Da biste isključili Ambilight+hue...

- 1 - Pritisnite , izaberite opciju **Sve postavke**, a zatim pritisnite taster **OK**.
- 2 - Izaberite **Ambilight**, a zatim pritisnite **▶** (desno)

da biste otvorili meni.

3 - Izaberite **Ambilight+hue > Isključi**, a zatim pritisnite taster **OK**.

4 - Izaberite opciju **Isk**, a zatim pritisnite taster **OK**.

5 - Da biste zatvorili meni, pritisnite **◀** (levo) više puta uzastopno ako je potrebno.

---

### Usklađivanje

Opcija **Usklađivanje** omogućava vam da podesite koliko precizno hue sijalice prate Ambilight.

Da biste podesili Ambilight+hue usklađivanje...

- 1 - Pritisnite , izaberite opciju **Sve postavke**, a zatim pritisnite taster **OK**.
- 2 - Izaberite **Ambilight**, a zatim pritisnite **▶** (desno) da biste otvorili meni.
- 3 - Izaberite **Ambilight+hue > Usklađivanje**, a zatim pritisnite taster **OK**.
- 4 - Pritisnite strelice **▲** (nagore) ili **▼** (nadole) da biste podesili vrednost.
- 5 - Da biste zatvorili meni, pritisnite **◀** (levo) više puta uzastopno ako je potrebno.

---

### Prikaz konfiguracije

Opcija **Prikaz konfiguracije** omogućava vam da prikazete trenutno podešavanje funkcije Ambilight+hue, mreže, uređaja Bridge i sijalica.

Da biste prikazali Ambilight+hue konfiguraciju...

- 1 - Pritisnite , izaberite opciju **Sve postavke**, a zatim pritisnite taster **OK**.
- 2 - Izaberite **Ambilight**, a zatim pritisnite **▶** (desno) da biste otvorili meni.
- 3 - Izaberite **Ambilight+hue > Prikaz konfiguracije**, a zatim pritisnite taster **OK**.
- 4 - Izaberite opciju **Isk**, a zatim pritisnite taster **OK**.
- 5 - Da biste zatvorili meni, pritisnite **◀** (levo) više puta uzastopno ako je potrebno.

---

### Resetovanje konfiguracije

Da biste resetovali Ambilight+hue...

- 1 - Pritisnite , izaberite opciju **Sve postavke**, a zatim pritisnite taster **OK**.
- 2 - Izaberite **Ambilight**, a zatim pritisnite **▶** (desno) da biste otvorili meni.
- 3 - Izaberite **Ambilight+hue > Resetuj konfiguraciju**, a zatim pritisnite taster **OK**.
- 4 - Da biste zatvorili meni, pritisnite **◀** (levo) više puta uzastopno ako je potrebno.

## Ekološke postavke



### Ušteda energije

Ekološke postavke  objedinjavaju opcije koje pomažu u zaštiti životne sredine.

#### Ušteda energije

Ako izaberete opciju Ušteda energije, televizor će automatski preći na stil slike Standardno, najidealniju energetska efikasnu postavku za sliku i Ambilight.



Da biste podesili televizor za uštedu energije...

- 1 - Pritisnite , izaberite opciju Sve postavke, a zatim pritisnite taster OK.
- 2 - Izaberite Ekološke postavke, a zatim pritisnite  (desno) da biste otvorili meni.
- 3 - Izaberite Ušteda energije i Stil slike će automatski biti podešen na Standardno.
- 4 - Da biste zatvorili meni, pritisnite  (levo) više puta uzastopno ako je potrebno.

### Isključivanje ekrana

Ako samo slušate muziku, možete da isključite ekran televizora da biste uštedeli energiju.

Da biste isključili samo ekran televizora...





- 1 - Pritisnite , izaberite opciju Sve postavke, a zatim pritisnite taster OK.
- 2 - Izaberite Ekološke postavke, a zatim pritisnite  (desno) da biste otvorili meni.
- 3 - Izaberite Isključi ekran.
- 4 - Da biste zatvorili meni, pritisnite  (levo) više puta uzastopno ako je potrebno.

Da biste ponovo uključili ekran, pritisnite bilo koji taster na daljinskom upravljaču.

### Svetlosni senzor

Radi uštede energije, ugrađeni senzor ambijentalnog osvetljenja smanjuje osvetljenost ekrana televizora kada se intenzitet okolnog osvetljenja smanji. Ugrađeni svetlosni senzor automatski podešava postavke slike i funkcije Ambilight u skladu sa uslovima osvetljenja u prostoriji.

Da biste isključili samo ekran televizora...

- 1 - Pritisnite , izaberite opciju Sve postavke, a zatim pritisnite taster OK.
- 2 - Izaberite Ekološke postavke, a zatim pritisnite  (desno) da biste otvorili meni.
- 3 - Izaberite Svetlosni senzor. Kada je svetlosni senzor aktivan, pored njega se prikazuje ikona .
- 4 - Da biste zatvorili meni, pritisnite  (levo) više



puta uzastopno ako je potrebno.

### Tajmer za isključivanje

Ako televizor prima TV signal, ali vi ne pritisnete nijedan taster na daljinskom upravljaču tokom perioda od 4 sata, televizor će se automatski isključiti radi uštede energije. Takođe, ako televizor ne primi TV signal niti komandu sa daljinskog upravljača tokom perioda od 10 minuta, televizor će se automatski isključiti.

Ako televizor koristite kao monitor ili za gledanje televizije koristite digitalni risiver (Set-Top Box – STB), a ne koristite daljinski upravljač za televizor, deaktivirajte funkciju automatskog isključivanja.

Da biste deaktivirali Tajmer za isključivanje...

- 1 - Pritisnite , izaberite opciju Sve postavke, a zatim pritisnite taster OK.
- 2 - Izaberite Ekološke postavke, a zatim pritisnite  (desno) da biste otvorili meni.
- 3 - Izaberite Tajmer za isključivanje. Kliknite unutar trake klizača da biste podesili vrednost. Vrednost 0 (Isključeno) deaktivira automatsko isključivanje.
- 4 - Da biste zatvorili meni, pritisnite  (levo) više puta uzastopno ako je potrebno.





Ispred opcije Tajmer za isključivanje prikazaće se ikona  kada je aktivna.

## Opšte postavke

### EasyLink

#### Opšte postavke

Da biste potpuno isključili funkciju EasyLink...

- 1 - Pritisnite , izaberite opciju Sve postavke, a zatim pritisnite taster OK.
- 2 - Izaberite Opšte postavke, a zatim pritisnite  (desno) da biste otvorili meni.
- 3 - Izaberite EasyLink, pritisnite  (desno), a zatim izaberite EasyLink u sledećem koraku.
- 4 - Izaberite Isk.
- 5 - Da biste zatvorili meni, pritisnite  (levo) više puta uzastopno ako je potrebno.

#### EasyLink daljinski upravljač

Da biste isključili EasyLink daljinski upravljač...

- 1 - Pritisnite , izaberite opciju Sve postavke, a zatim pritisnite taster OK.

- 2 - Izaberite **Opšte postavke**, a zatim pritisnite ► (desno) da biste otvorili meni.
- 3 - Izaberite **EasyLink > Easylink daljinski upravljač**, a zatim pritisnite taster **OK**.
- 4 - Izaberite **Isk**.
- 5 - Da biste zatvorili meni, pritisnite ◀ (levo) više puta uzastopno ako je potrebno.

---

## HDMI Ultra HD

Ovaj televizor može da prikazuje Ultra HD signal. Neki uređaji (povezani na HDMI priključak) ne prepoznaju televizor kao Ultra HD i možda neće ispravno funkcionisati ili će reprodukcija slike/zvuka sa njih biti izobličena. Da biste sprečili nepravilno funkcionisanje sa takvim uređajem, kvalitet signala možete da podesite na nivo koji uređaj podržava. Ako uređaj ne koristi Ultra HD signale, možete da isključite Ultra HD za ovu HDMI vezu.

Postavka **UHD 4:4:4/4:2:2** omogućava UHD YCbCr 4:4:4 / 4:2:2 signale. Postavka **UHD 4:2:0** omogućava UHD YCbCr 4:2:0 signale.

Da biste podesili kvalitet signala...

- 1 - Pritisnite ⚙, izaberite opciju **Sve postavke**, a zatim pritisnite taster **OK**.
- 2 - Izaberite **Opšte postavke**, a zatim pritisnite ► (desno) da biste otvorili meni.
- 3 - Izaberite **Napredno > HDMI Ultra HD**, a zatim pritisnite taster **OK**.
- 4 - Izaberite opciju **UHD 4:4:4/4:2:2**, **UHD 4:2:0** ili **UHD isključeno**, a zatim pritisnite taster **OK**.
- 5 - Da biste zatvorili meni, pritisnite ◀ (levo) više puta uzastopno ako je potrebno.

---

## Android postavke

Pristupite meniju sa Android postavkama da biste prikazali ili podesili postavke za upotrebu Android aplikacija.

- 1 - Pritisnite ⚙, izaberite opciju **Sve postavke**, a zatim pritisnite taster **OK**.
- 2 - Izaberite **Opšte postavke**, a zatim pritisnite ► (desno) da biste otvorili meni.
- 3 - Izaberite opciju **Android postavke**, a zatim pritisnite taster **OK**.
- 4 - Pritiskajte taster ← **BACK** da biste zatvorili meni.

---

## USB čvrsti disk

Da biste podesili i formatirali USB čvrsti disk...

- 1 - Pritisnite ⚙, izaberite opciju **Sve postavke**, a zatim pritisnite taster **OK**.
- 2 - Izaberite **Opšte postavke**, a zatim pritisnite ► (desno) da biste otvorili meni.
- 3 - Izaberite opciju **USB čvrsti disk**, a zatim pritisnite taster **OK**.
- 4 - Izaberite opciju **Pokreni**, a zatim pratite uputstva na ekranu.
- 5 - Da biste zatvorili meni, pritisnite ◀ (levo) više puta uzastopno ako je potrebno.

---

## Osvetljenost Philips logotipa

Možete da isključite slovnu oznaku Philips sa prednje strane televizora ili da podesite njenu osvetljenost.

Da biste podesili ili isključili...

- 1 - Pritisnite ⚙, izaberite opciju **Sve postavke**, a zatim pritisnite taster **OK**.
- 2 - Izaberite **Opšte postavke**, a zatim pritisnite ► (desno) da biste otvorili meni.
- 3 - Izaberite **Osvetljenost Philips logotipa**, a zatim pritisnite taster ► (desno) da biste otvorili meni.
- 4 - Izaberite **Minimum**, **Srednje**, **Maksimum** ili **Isk**, da biste isključili osvetljavanje logotipa, a zatim pritisnite **OK**.
- 5 - Da biste zatvorili meni, pritisnite ◀ (levo) više puta uzastopno ako je potrebno.

---

## Tastatura na daljinskom upravljaču

Da biste raspored tastature podesili na Azerty...

- 1 - Pritisnite ⚙, izaberite opciju **Sve postavke**, a zatim pritisnite taster **OK**.
- 2 - Izaberite **Opšte postavke**, a zatim pritisnite ► (desno) da biste otvorili meni.
- 3 - Izaberite **Tastatura na daljinskom upravljaču**, a zatim pritisnite taster **OK**.
- 4 - Izaberite **Azerty** ili **Qwerty**, a zatim pritisnite taster **OK**.
- 5 - Da biste zatvorili meni, pritisnite ◀ (levo) više puta uzastopno ako je potrebno.

---

## Postavke USB tastature

Da biste instalirali USB tastaturu, uključite televizor i povežite USB tastaturu na jedan od **USB** priključaka na televizoru. Kada televizor prvi put prepozna tastaturu, možete da izaberete raspored tastera i da testirate izbor. Ako prvo izaberete raspored tastature Čirilica ili Grčki, možete da izaberete sekundarni

latinični raspored.

Da biste promenili raspored tastature kada je već izabran neki raspored...

- 1 - Pritisnite , izaberite opciju **Sve postavke**, a zatim pritisnite taster **OK**.
- 2 - Izaberite **Opšte postavke**, a zatim pritisnite **▶** (desno) da biste otvorili meni.
- 3 - Izaberite **Postavke USB tastature**, a zatim pritisnite taster **OK** da biste pokrenuli podešavanje tastature.

---

## HbbTV

Ako TV kanal nudi HbbTV stranice, najpre morate da ukljućite HbbTV u TV podešavanjima da biste mogli prikazati stranice.

- 1 - Pritisnite , izaberite opciju **Sve postavke**, a zatim pritisnite taster **OK**.
- 2 - Izaberite **Opšte postavke**, a zatim pritisnite **▶** (desno) da biste otvorili meni.
- 3 - Izaberite opciju **HbbTV**, a zatim pritisnite taster **OK**.
- 4 - Izaberite **Uklj. ili Isk.**
- 5 - Da biste zatvorili meni, pritisnite **◀** (levo) više puta uzastopno ako je potrebno.

Ako želite da izbegnete pristup HbbTV stranicama na određenom kanalu, možete da blokirate HbbTV stranice samo za taj kanal.

- 1 - Izaberite kanal na kojem želite da blokirate HbbTV stranice.
- 2 - Pritisnite taster  **OPTIONS**, izaberite opciju **HbbTV na ovom kanalu**, a zatim pritisnite taster **OK**.
- 3 - Izaberite opciju **Isključeno** i pritisnite **OK**.

---

## Tajmer za isključivanje

Da biste deaktivirali Tajmer za isključivanje...

- 1 - Pritisnite , izaberite opciju **Sve postavke**, a zatim pritisnite taster **OK**.
- 2 - Izaberite **Ekološke postavke**, a zatim pritisnite **▶** (desno) da biste otvorili meni.
- 3 - Izaberite **Tajmer za isključivanje**. Kliknite unutar trake klizaća da biste podesili vrednost. Vrednost **0** (Isključeno) deaktivira automatsko isključivanje.
- 4 - Da biste zatvorili meni, pritisnite **◀** (levo) više puta uzastopno ako je potrebno.

Ispred opcije Tajmer za isključivanje prikazaće se ikona  kada je aktivna.

---

## Upotreba kod kuće ili u prodavnici

Ako se televizor nalazi u prodavnici, možete da ga podesite tako da prikazuje reklamni baner prodavnice. Opcija **Stil slike** se automatski podešava na **Živo**. **Tajmer za isključivanje** je iskljućen.

Da biste na televizoru podesili lokaciju za prodavnicu...

- 1 - Pritisnite , izaberite opciju **Sve postavke**, a zatim pritisnite taster **OK**.
- 2 - Izaberite **Opšte postavke**, a zatim pritisnite **▶** (desno) da biste otvorili meni.
- 3 - Izaberite **Lokacija > Prodavnica**, zatim pritisnite taster **OK**.
- 4 - Da biste zatvorili meni, pritisnite **◀** (levo) više puta uzastopno ako je potrebno.

Ako televizor koristite kod kuće, za lokaciju izaberite **Dom**.

---

## Konfiguracija za prodavnicu

Ako je televizor podešen na **Prodavnica**, možete da podesite dostupnost određene demonstracije za upotrebu u prodavnici.

- 1 - Pritisnite , izaberite opciju **Sve postavke**, a zatim pritisnite taster **OK**.
- 2 - Izaberite **Opšte postavke**, a zatim pritisnite **▶** (desno) da biste otvorili meni.
- 3 - Izaberite **Konfiguracija za prodavnicu**, a zatim pritisnite **▶** (desno) da biste otvorili meni.
- 4 - Kliknite na **Isk.** ili na **Reklamni baner za funkciju** kao demonstraciju za prodavnicu.
- 5 - Da biste zatvorili meni, pritisnite **◀** (levo) više puta uzastopno ako je potrebno.

---

## Položaj televizora

Kao deo prve instalacije, ova postavka je podešena na **Na postolju televizora** ili **Na zidu**. Ako ste položaj televizora promenili nakon toga, prilagodite ovu postavku kako biste dobili najbolju reprodukciju zvuka.

- 1 - Pritisnite , izaberite opciju **Sve postavke**, a zatim pritisnite taster **OK**.
- 2 - Izaberite **Opšte postavke**, a zatim pritisnite **▶** (desno) da biste otvorili meni.
- 3 - Izaberite **Položaj televizora**, a zatim pritisnite taster **OK**.
- 4 - Izaberite **Na postolju televizora** ili **Na zidu**.
- 5 - Da biste zatvorili meni, pritisnite **◀** (levo) više puta uzastopno ako je potrebno.

---

## TV vodič

Pritisnite **—** Ključne reči i potražite TV vodič, podaci i informacije da biste dobili više informacija.

---

## Logotipi kanala

U nekim zemljama se ne televizoru prikazuje i logotip kanala.

Ako ne želite da se prikazuje logotip, možete da isključite tu opciju.

Da biste isključili logotipe...

- 1 - Pritisnite **⚙**, izaberite opciju Sve postavke, a zatim pritisnite taster OK.
- 2 - Izaberite Logotipi kanala, a zatim pritisnite **▶** (desno) da biste otvorili meni.
- 3 - Izaberite opciju Isključeno i pritisnite OK.
- 4 - Da biste zatvorili meni, pritisnite **◀** (levo) više puta uzastopno ako je potrebno.

---

## Fabričke postavke

Možete da vratite televizor na originalne (fabričke) postavke za sliku, zvuk i Ambilight.

Da biste se vratili na originalne postavke...

- 1 - Pritisnite **⚙**, izaberite opciju Sve postavke, a zatim pritisnite taster OK.
- 2 - Izaberite opciju Opšte postavke, a zatim pritisnite taster **▶** (desno) da biste otvorili meni.
- 3 - Izaberite opciju Fabričke postavke, a zatim pritisnite taster OK.
- 4 - Da biste zatvorili meni, pritisnite **◀** (levo) više puta uzastopno ako je potrebno.

---

## Dečija brava

### Roditeljska kontrola

Da biste podesili minimalni uzrast za gledanje programa za rangiranje po uzrastu...

- 1 - Pritisnite **⚙**, izaberite opciju Sve postavke, a zatim pritisnite taster OK.
- 2 - Izaberite Opšte postavke, a zatim pritisnite **▶** (desno) da biste otvorili meni.
- 3 - Izaberite Dečija brava > Roditeljska kontrola, a zatim odaberite neki od uzrasta sa liste.
- 4 - Da biste zatvorili meni, pritisnite **◀** (levo) više puta uzastopno ako je potrebno.

---

## Zaključavanje aplikacije

Da biste zaključali aplikacije sa portala App Gallery koje nisu pogodne za decu...

- 1 - Pritisnite **⚙**, izaberite opciju Sve postavke, a zatim pritisnite taster OK.
- 2 - Izaberite Opšte postavke, a zatim pritisnite **▶** (desno) da biste otvorili meni.
- 3 - Izaberite Dečija brava > Zaključavanje aplikacije, a zatim pritisnite taster OK.
- 4 - Izaberite opciju Uklj. ili Isk, a zatim pritisnite taster OK.
- 5 - Da biste zatvorili meni, pritisnite **◀** (levo) više puta uzastopno ako je potrebno.

---

## Podešavanje koda / menjanje koda

PIN kôd za funkciju Dečija brava koristi se za zaključavanje/otključavanje kanala ili programa.

Da biste podesili kôd za zaključavanje ili da biste promenili trenutni kôd...

- 1 - Pritisnite **⚙**, izaberite opciju Sve postavke, a zatim pritisnite taster OK.
- 2 - Izaberite Opšte postavke, a zatim pritisnite **▶** (desno) da biste otvorili meni.
- 3 - Izaberite Dečija brava > Podesite kôd ili Promeni kôd, a zatim pritisnite taster OK.
- 4 - Unesite četvorocifreni kôd po sopstvenom izboru. Ako je kôd već podešen, unesite aktuelni kôd za funkciju Dečija brava, a zatim dvaput unesite novi kôd.
- 5 - Da biste zatvorili meni, pritisnite **◀** (levo) više puta uzastopno ako je potrebno.

Novi kôd je podešen.

### Zaboravili ste PIN kôd za funkciju Dečija brava?

Ako ste zaboravili PIN kôd, možete da poništite trenutni i da unesete novi.

- 1 - Pritisnite **⚙**, izaberite opciju Sve postavke, a zatim pritisnite taster OK.
- 2 - Izaberite Opšte postavke, a zatim pritisnite **▶** (desno) da biste otvorili meni.
- 3 - Izaberite Dečija brava > Promeni kôd, a zatim pritisnite taster OK.
- 4 - Unesite kôd za poništavanje 8888.
- 5 - Unesite novi PIN kôd za funkciju Dečija brava, pa ga unesite ponovo kako biste potvrdili.
- 6 - Da biste zatvorili meni, pritisnite **◀** (levo) više puta uzastopno ako je potrebno.

Novi kôd je podešen.

---

## Ponovna instalacija televizora

Možete da ponovite kompletnu instalaciju televizora. Televizor će biti potpuno instaliran iz početka.

Da biste ponovili kompletnu instalaciju televizora...

- 1 - Pritisnite , izaberite opciju **Sve postavke**, a zatim pritisnite taster **OK**.
- 2 - Izaberite opciju **Opšte postavke**, pa **Ponovo instaliraj televizor**.
- 3 - Pratite uputstva na ekranu. Instalacija može da potraje nekoliko minuta.

---

15.6

## Sat, region i jezik

---

### Jezik, meniji i poruke

Da biste promenili jezik menija televizora i poruka...

- 1 - Pritisnite , izaberite opciju **Sve postavke**, a zatim pritisnite taster **OK**.
- 2 - Izaberite **Opšte postavke**, a zatim pritisnite **▶** (desno) da biste otvorili meni.
- 3 - Izaberite **Jezik > Jezik za meni**, a zatim pritisnite taster **OK**.
- 4 - Izaberite željeni jezik.
- 5 - Da biste zatvorili meni, pritisnite **◀** (levo) više puta uzastopno ako je potrebno.

---

### Željene postavke jezika

#### Postavke audio jezika

Digitalni TV kanali mogu da emituju zvuk programa na više jezika. Možete da podesite željeni primarni i sekundarni audio jezik. Ako je zvuk na nekom od tih jezika dostupan, televizor će se prebaciti na njega.

Ako nijedan od željenih audio jezika nije dostupan, možete da izaberete drugi jezik ako je dostupan.

Da biste podesili primarni i sekundarni audio jezik...

- 1 - Pritisnite , izaberite opciju **Sve postavke**, a zatim pritisnite taster **OK**.
- 2 - Izaberite **Opšte postavke**, a zatim pritisnite taster **▶** (desno) da biste otvorili meni.
- 3 - Izaberite **Jezici > Primarni audio** ili **Sekundarni audio**, a zatim pritisnite taster **OK**.
- 4 - Izaberite željeni jezik.
- 5 - Da biste zatvorili meni, pritisnite **◀** (levo) više puta uzastopno ako je potrebno.

Da biste izabrali audio jezik kada nijedan od željenih audio jezika nije dostupan...

- 1 - Pritisnite taster **≡** **OPTIONS**.
- 2 - Izaberite **Audio jezik**, a zatim izaberite audio

jezik koji želite privremeno da izaberete.

---

### Titlovi

---

#### Uključivanje

Da biste uključili titlove, pritisnite taster **SUBTITLE**.

Titlove možete da podesite na **Uključeno**, **Isključeno** ili **Uklj. kada je isključen zvuk**.

Odnosno, da biste automatski prikazali titlove kada emitovani program nije na vašem jeziku (onom koji ste podesili za televizor), izaberite opciju **Automatski**. Ova postavka takođe omogućava automatsko prikazivanje titlova kada je zvuk isključen.

---

#### Postavke jezika titla

Digitalni kanali mogu da nude nekoliko jezika titlova za program. Možete da podesite željeni primarni i sekundarni jezik titla. Ako su titlovi dostupni na nekom od jezika, televizor će ih prikazati.

Ako nijedan od željenih jezika nije dostupan, možete da izaberete drugi jezik titla ako je dostupan.

Da biste podesili primarni i sekundarni jezik za titlove...

- 1 - Pritisnite , izaberite opciju **Sve postavke**, a zatim pritisnite taster **OK**.
- 2 - Izaberite **Opšte postavke**, a zatim pritisnite **▶** (desno) da biste otvorili meni.
- 3 - Izaberite **Jezici > Primarni titl** ili **Sekundarni titl**, a zatim pritisnite taster **OK**.
- 4 - Izaberite željeni jezik.
- 5 - Da biste zatvorili meni, pritisnite **◀** (levo) više puta uzastopno ako je potrebno.

Da biste izabrali jezik titla kada nije dostupan nijedan od željenih jezika...

- 1 - Pritisnite taster **≡** **OPTIONS**.
- 2 - Izaberite **Jezik titla**, a zatim izaberite jezik koji želite privremeno da aktivirate.

---

#### Titlovi iz teleteksta

Ako izaberete analogni kanal, potrebno je da titlove učinite dostupnim za svaki kanal pojedinačno.

- 1 - Prebacite na kanal i pritisnite taster **TEXT** da biste otvorili teletekst.
- 2 - Unesite broj stranice za titlove, obično **888**.
- 3 - Ponovo pritisnite taster **TEXT** da biste zatvorili teletekst.

Ako u meniju **Titl** izaberete opciju **Uklj.** u toku gledanja tog analognog kanala, titlovi će se prikazati ako su dostupni.

Da biste saznali da li je kanal analogni ili digitalni, izaberite kanal i otvorite **Informacije o kanalu** u



meniju  OPTIONS.

---

## Jezici teleteksta

---

### Stranice teleteksta

Da biste otvorili teletekst, pritisnite taster **TEXT** tokom gledanja TV kanala.

Da biste zatvorili teletekst, ponovo pritisnite **TEXT**.



### Izbor stranice teleteksta

Da biste izabrali stranicu. . .

- 1 - Unesite broj stranice pomoću numeričkih tastera.
- 2 - Za navigaciju koristite tastere sa strelicama.
- 3 - Pritisnite dugme u boji da biste izabrali temu označenu bojom na dnu ekrana.

### Podstranice teleteksta

Stranica teleteksta može da sadrži nekoliko podstranica. Brojevi podstranica prikazuju se na traci pored broja glavne stranice.



Da biste izabrali podstranicu, pritisnite taster  ili .

### T.O.P. stranice teleteksta

Neki dobavljači programa nude T.O.P. teleteksta. Da biste otvarali T.O.P. stranice u okviru teleteksta, pritisnite taster  OPTIONS , a zatim izaberite opciju **T.O.P. pregled**.

### Omiljene stranice

Televizor sastavlja listu 10 stranica teleteksta koje ste poslednje otvorili. Možete jednostavno ponovo da ih otvorite u koloni Omiljene stranice teleteksta.

- 1 - U okviru Teleteksta izaberite zvezdicu u gornjem levom uglu ekrana kako bi se prikazala kolona sa omiljenim stranicama.
  - 2 - Pritisnite  (nadole) ili  (nagore) da biste izabrali broj stranice, a zatim pritisnite taster **OK** da biste otvorili stranicu.
- Možete da obrišete sve stranice sa liste koristeći funkciju **Obriši omiljene stranice**.

### Pretraživanje teleteksta





Možete da izaberete reč i da pretražite teletekst kako biste pronašli sva mesta na kojima se ta reč pojavljuje.

- 1 - Otvorite stranicu teleteksta i pritisnite taster **OK**.
- 2 - Pomoću tastera sa strelicama izaberite reč ili broj.
- 3 - Ponovo pritisnite taster **OK** da biste automatski prešli na sledeće mesto gde se pojavljuje ta reč ili broj.
- 4 - Ponovo pritisnite taster **OK** da biste prešli na sledeće mesto.
- 5 - Da biste zaustavili pretragu, pritisnite taster  (nagore) dok ništa ne bude izabrano.

### Teletekst sa povezanog uređaja

Neki uređaji koji omogućavaju prijem TV kanala pružaju i uslugu teleteksta.

Da biste otvorili teletekst sa povezanog uređaja. . .

- 1 - Pritisnite  izaberite uređaj, a zatim pritisnite taster **OK**.
- 2 - U toku gledanja kanala na uređaju pritisnite  OPTIONS , izaberite opciju **Prikaži tastere za uređaj**, pritisnite , a zatim pritisnite taster **OK**.
- 3 - Pritisnite  **BACK** da biste sakrili tastere za uređaj.
- 4 - Da biste zatvorili teletekst, ponovo pritisnite taster  **BACK**.

### Digitalni teletekst (samo za Ujedinjeno Kraljevstvo)

Neki dobavljači digitalnog programa pružaju namenski digitalni teletekst ili interaktivne TV usluge na svojim digitalnim TV kanalima. Ovo uključuje normalni teletekst u kojem za izbor i kretanje možete da koristite numeričke tastere, tastere u boji i tastere sa strelicama.

Da biste zatvorili digitalni teletekst, pritisnite taster  **BACK**.

---

## Opcije teleteksta

Dok je otvoren teletekst, pritisnite  OPTIONS da biste izabrali sledeće opcije...



- **Zamrzavanje stranice**  
Zaustavljanje automatskog listanja podstranica.
- **Dupli ekran/pun ekran**  
Pravljenje uporednog prikaza TV kanala i teleteksta.
- **T.O.P. pregled**  
Da biste otvarali T.O.P. teleteksta.
- **Povećavanje**  
Uvećavanje stranice teleteksta radi ugodnijeg čitanja.
- **Otkrivanje**  
Otkrivanje skrivenih informacija na stranici.
- **Listanje podstranica**  
Listanje podstranica ako su dostupne.
- **Jezik**  
Promena grupe znakova koja se koristi za ispravno prikazivanje teleteksta.
- **Teletekst 2.5**  
Aktiviranje teleteksta 2.5 za više boja i bolju grafiku.

---

## Podešavanje teleteksta

### Jezik teleteksta

Neki dobavljači digitalnog TV programa pružaju teletekst na nekoliko jezika. Da biste postavili primarni i sekundarni jezik teleteksta. . .

- 1 - Pritisnite , izaberite opciju **Sve postavke**, a zatim pritisnite taster **OK**.
- 2 - Izaberite **Opšte postavke**, a zatim pritisnite  (desno) da biste otvorili meni.
- 3 - Izaberite **Jezik > Primarni**

teletekst ili **Sekundarni teletekst**, a zatim pritisnite taster **OK**.

4 - Izaberite željene jezike teleteksta.

5 - Da biste zatvorili meni, pritisnite ◀ (levo) više puta uzastopno ako je potrebno.

#### Teletekst 2.5

Ako je dostupan, teletekst 2.5 pruža prikaz u više boja, sa boljom grafikom. Teletekst 2.5 je fabrički podrazumevano aktiviran.

Da biste isključili Teletekst 2.5...

1 - Pritisnite taster **TEXT**.

2 - Dok je teletekst otvoren na ekranu, pritisnite taster **≡OPTIONS**.

3 - Izaberite **Teletekst 2.5 > Isključeno**.

4 - Da biste zatvorili meni, pritisnite ◀ (levo) više puta uzastopno ako je potrebno.

---

## Sat

---

### Datum i vreme

#### Automatski

Da biste saznali koje je vreme, pritisnite taster **🏠**. U **glavnom meniju** se uvek prikazuje trenutno vreme.

Digitalni kanali u nekim zemljama ne šalju UTC – usaglašene opšte informacije o vremenu. Prelazak na letnje/zimsko računanje vremena može da bude zanemaren, pa će televizor prikazivati pogrešno vreme.

Kada snimate programe (zakazane u TV vodiču), preporučujemo da vreme i datum ne menjate ručno. U nekim zemljama i kod nekih operatera, postavka **Sat** je skrivena da bi se izbeglo neispravno podešavanje sata.

Da biste automatski ispravili sat televizora...

1 - Pritisnite **⚙️**, izaberite opciju **Sve postavke**, a zatim pritisnite taster **OK**.

2 - Izaberite **Opšte postavke**, a zatim pritisnite ▶ (desno) da biste otvorili meni.

3 - Izaberite **Sat > Automatski režim sata**, a zatim izaberite **U zavisnosti od zemlje**.

4 - Izaberite opciju **Letnje/zimsko vreme**, a zatim izaberite odgovarajuće postavke.

5 - Da biste zatvorili meni, pritisnite ◀ (levo) više puta uzastopno ako je potrebno.

---

### Ručno

Da biste ručno podesili sat televizora...

1 - Pritisnite **⚙️**, izaberite opciju **Sve postavke**, a zatim pritisnite taster **OK**.

2 - Izaberite **Opšte postavke**, a zatim pritisnite ▶ (desno) da biste otvorili meni.

3 - Izaberite **Sat > Automatski režim sata**, a zatim izaberite **Ručno**.

4 - Izaberite **Datum i Vreme** da biste podesili.

5 - Da biste zatvorili meni, pritisnite ◀ (levo) više puta uzastopno ako je potrebno.

---

### Vremenska zona

Da biste podesili vremensku zonu...

1 - Pritisnite **⚙️**, izaberite opciju **Sve postavke**, a zatim pritisnite taster **OK**.

2 - Izaberite **Opšte postavke**, a zatim pritisnite ▶ (desno) da biste otvorili meni.

3 - Izaberite **Sat > Vremenska zona**, a zatim pritisnite taster **OK**.

4 - Izaberite jednu od vremenskih zona.

5 - Da biste zatvorili meni, pritisnite ◀ (levo) više puta uzastopno ako je potrebno.

---

### Tajmer za isključivanje

**Tajmer za stanje mirovanja** omogućava vam da podesite televizor tako da automatski pređe u stanje mirovanja nakon unapred podešenog vremena.

Da biste podesili tajmer za stanje mirovanja...

1 - Pritisnite **⚙️**, izaberite opciju **Sve postavke**, a zatim pritisnite taster **OK**.

2 - Izaberite **Opšte postavke**, a zatim pritisnite ▶ (desno) da biste otvorili meni.

3 - Izaberite **Tajmer za stanje mirovanja**, a zatim pritisnite ▶ (desno). Pomoću klizača možete da podesite vremenski interval do 180 minuta u koracima od 5 minuta. Ako podesite na 0 minuta, Tajmer za stanje mirovanja će biti deaktiviran. Televizor uvek možete ranije da isključite ili da ponovo postavite vreme tokom odbrojanja.

4 - Da biste zatvorili meni, pritisnite ◀ (levo) više puta uzastopno ako je potrebno.

---

## 15.7

## Univerzalni pristup

---

### Uključivanje

Kada je uključena opcija **Univerzalni pristup**, televizor je prilagođen za korišćenje od strane gluvih osoba/osoba oštećenog sluha ili slepih osoba/osoba oštećenog vida.

#### Uključivanje

Ako prilikom instalacije niste aktivirali opciju **Univerzalni pristup**, možete da je uključite pomoću menija **Univerzalni pristup**. Da biste uključili pristupačnost...

- 1 - Pritisnite , izaberite opciju **Sve postavke**, a zatim pritisnite taster **OK**.
- 2 - Izaberite **Univerzalni pristup**, a zatim pritisnite taster **▶** (desno) da biste otvorili meni.
- 3 - Izaberite **Univerzalni pristup** u sledećem koraku.
- 4 - Izaberite opciju **Uključeno**, a zatim pritisnite taster **OK**.
- 5 - Da biste zatvorili meni, pritisnite **◀** (levo) više puta uzastopno ako je potrebno.

Kada je uključena opcija **Univerzalni pristup**, opcija **Univerzalni pristup** dostupna je u meniju Opcije.

---

## Osobe oštećenog sluha



Neki digitalni TV kanali emituju specijalni zvuk i titlove prilagođene osobama sa oštećenim sluhom ili gluvim osobama. Dok je uključena opcija **Osobe oštećenog sluha**, televizor će automatski reprodukovati prilagođeni zvuk i titlove ako su dostupni. Da biste mogli da uključite opciju **Osobe oštećenog sluha**, morate da uključite **Univerzalni pristup**.

Da biste uključili opciju **Osobe oštećenog sluha**...

- 1 - Pritisnite , izaberite opciju **Sve postavke**, a zatim pritisnite taster **OK**.
- 2 - Izaberite **Univerzalni pristup**, a zatim pritisnite taster **▶** (desno) da biste otvorili meni.
- 3 - Izaberite **Osobe oštećenog sluha**, a zatim pritisnite **▶** (desno) da biste otvorili meni.
- 4 - Izaberite opciju **Uključeno**, a zatim pritisnite taster **OK**.
- 5 - Da biste zatvorili meni, pritisnite **◀** (levo) više puta uzastopno ako je potrebno.

Da biste uključili opciju **Osobe oštećenog sluha** dok gledate televiziju...

- 1 - U toku gledanja TV kanala pritisnite  **OPTIONS**, izaberite opciju **Univerzalni pristup**, a zatim pritisnite taster **OK**.
- 2 - Izaberite **Osobe oštećenog sluha**, a zatim izaberite **Uklj.**

Da biste proverili da li je dostupan audio jezik za osobe oštećenog sluha, pritisnite taster  **OPTIONS**, izaberite opciju **Audio jezik** i potražite audio jezik koji je obeležen sa .

Ako opcija **Pristupačnost** nije dostupna u meniju Opcije, uključite **Univerzalni pristup** u meniju za podešavanje.

---

## Audio opis

### Uključivanje

Digitalni TV kanali mogu da prenose specijalni audio komentar koji opisuje šta se dešava na ekranu. Da biste mogli da uključite zvuk i efekte za osobe oštećenog vida, potrebno je da prvo uključite funkciju **Audio opis**.

Uz to, da biste mogli da uključite **Audio opis**, morate da uključite **Univerzalni pristup** u meniju za podešavanje.

Ako je funkcija **Audio opis** uključena, komentar naratora biće dodat normalnom zvuku. Da biste uključili komentar (ako je dostupan)...

Da biste uključili **Audio opis**...

- 1 - Pritisnite , izaberite opciju **Sve postavke**, a zatim pritisnite taster **OK**.
- 2 - Izaberite **Univerzalni pristup**, a zatim pritisnite taster **▶** (desno) da biste otvorili meni.
- 3 - Izaberite **Audio opis**, a zatim pritisnite **▶** (desno) da biste otvorili meni.
- 4 - Izaberite **Audio opis** u sledećem koraku
- 5 - Izaberite opciju **Uključeno**, a zatim pritisnite taster **OK**.
- 6 - Da biste zatvorili meni, pritisnite **◀** (levo) više puta uzastopno ako je potrebno.

Da biste uključili opciju **Audio opis** dok gledate televiziju...

- 1 - U toku gledanja TV kanala pritisnite  **OPTIONS**, izaberite opciju **Univerzalni pristup**, a zatim pritisnite taster **OK**.
- 2 - Izaberite **Audio opis**, a zatim izaberite **Uklj.**

Možete da proverite da li je audio komentar dostupan.

U meniju Opcije izaberite **Audio jezik** i potražite audio jezik koji je obeležen sa .

---

### Mešana jačina zvuka

Normalan zvuk možete mešati sa audio komentarima.

Da biste pomešali jačinu zvuka...

- 1 - Pritisnite , izaberite opciju **Sve postavke**, a zatim pritisnite taster **OK**.
- 2 - Izaberite **Univerzalni pristup**, a zatim pritisnite taster **▶** (desno) da biste otvorili meni.
- 3 - Izaberite **Audio opis > Mešana jačina zvuka**, a zatim pritisnite taster **OK**.
- 4 - Pritisnite strelice **▲** (nagore) ili **▼** (nadole) da biste podesili vrednost.
- 5 - Da biste zatvorili meni, pritisnite **◀** (levo) više puta uzastopno ako je potrebno.

Ako je dostupan audio jezik sa dodatnim audio komentarom, ovu postavku takođe možete da

pronadete u **≡** OPTIONS > Univerzalni pristup > Mešana jačina zvuka.

---

## Audio efekat

Neki audio komentari mogu da sadrže dodatne audio efekte, kao što je stereo zvuk ili zvuk koji nestaje.

Da biste uključili opciju **Audio efekti** (ako je dostupna)...

- 1 - Pritisnite **⚙️**, izaberite opciju **Sve postavke**, a zatim pritisnite taster **OK**.
- 2 - Izaberite **Univerzalni pristup**, a zatim pritisnite taster **▶** (desno) da biste otvorili meni.
- 3 - Izaberite **Audio opis > Audio efekti**, a zatim pritisnite taster **OK**.
- 4 - Da biste zatvorili meni, pritisnite **◀** (levo) više puta uzastopno ako je potrebno.

---

## Govor

Audio komentar može da sadrži i titlove za izgovorene reči.

Da biste uključili ove titlove (ako su dostupni) . . .

- 1 - Pritisnite **⚙️**, izaberite opciju **Sve postavke**, a zatim pritisnite taster **OK**.
- 2 - Izaberite **Univerzalni pristup**, a zatim pritisnite taster **▶** (desno) da biste otvorili meni.
- 3 - Izaberite **Audio opis > Govor**, a zatim pritisnite taster **OK**.
- 4 - Izaberite opciju **Opisno ili Titlovi**, a zatim pritisnite taster **OK**.
- 5 - Da biste zatvorili meni, pritisnite **◀** (levo) više puta uzastopno ako je potrebno.

---

15.8

## Bežična veza i mreže

---

### Mreža

Uspostavite žičnu ili bežičnu vezu sa kućnom mrežom. Ili podesite postavke mreže.

Pritisnite **—** **Ključne reči** i potražite **Mreža**, **povezivanje** ili **Mreža**, postavke da biste dobili više informacija.

---

## Bluetooth

---

### Pretraga uređaja

Da biste uspostavili Bluetooth vezu...

- 1 - Pritisnite **⚙️**, izaberite opciju **Sve postavke**, a zatim pritisnite taster **OK**.
- 2 - Izaberite opciju **Bežična veza i mreže**, a zatim pritisnite **▶** (desno) da biste otvorili meni.
- 3 - Izaberite **Bluetooth > Pretraži Bluetooth uređaje**, a zatim pritisnite taster **OK**.
- 4 - Pratite uputstva na ekranu.

---

### Uklanjanje uređaja

Da biste uklonili Bluetooth vezu...

- 1 - Pritisnite **⚙️**, izaberite opciju **Sve postavke**, a zatim pritisnite taster **OK**.
- 2 - Izaberite opciju **Bežična veza i mreže**, a zatim pritisnite **▶** (desno) da biste otvorili meni.
- 3 - Izaberite **Bluetooth > Ukloni uređaj**, a zatim pritisnite taster **OK**.

---

### Uključivanje Bluetooth uređaja

Da biste uključili/isključili Bluetooth vazuu na televizoru...

- 1 - Pritisnite **⚙️**, izaberite opciju **Sve postavke**, a zatim pritisnite taster **OK**.
- 2 - Izaberite opciju **Bežična veza i mreže**, a zatim pritisnite **▶** (desno) da biste otvorili meni.
- 3 - Izaberite **Bluetooth > Uklj./isklj. Bluetooth**, a zatim pritisnite taster **OK**.
- 4 - Izaberite opciju **Uključeno**, a zatim pritisnite taster **OK**.
- 5 - Da biste zatvorili meni, pritisnite **◀** (levo) više puta uzastopno ako je potrebno.

---

15.9

## Android postavke

Pristupite meniju sa Android postavkama da biste prikazali ili podesili postavke za upotrebu Android aplikacija.

- 1 - Pritisnite **⚙️**, izaberite opciju **Sve postavke**, a zatim pritisnite taster **OK**.
- 2 - Izaberite **Opšte postavke**, a zatim pritisnite **▶** (desno) da biste otvorili meni.
- 3 - Izaberite opciju **Android postavke**, a zatim pritisnite taster **OK**.
- 4 - Pritiskajte taster **←** **BACK** da biste zatvorili meni.

# Instaliranje kanala

## 16.1

### Antenska/kablovska instalacija

#### Ažuriranje kanala

##### Automatsko ažuriranje kanala

Ako primete digitalne kanale, možete da podesite televizor da automatski ažurira te kanale.

Jednom dnevno, u 6.00, televizor ažurira kanale i memoriše nove kanale. Novi kanali se čuvaju na listi kanala i označeni su simbolom . Kanali bez signala se uklanjaju. Televizor mora da bude u stanju pripravnosti da bi se kanali automatski ažurirali. Možete da isključite Automatsko ažuriranje kanala.

Da biste isključili automatsko ažuriranje...

1 - Pritisnite , izaberite opciju **Sve postavke**, a zatim pritisnite taster **OK**.

2 - Kliknite na **Antenska/kablovska instalacija > Automatsko ažuriranje kanala**, pa kliknite na **Isk**.

3 - Da biste zatvorili meni, pritisnite  (levo) više puta uzastopno ako je potrebno.

Prilikom uključivanja televizora prikazuje se poruka za nove, ažurirane ili uklonjene kanale. Da biste izbegli prikazivanje ove poruke nakon svakog ažuriranja kanala, možete da ja isključite.

Da biste isključili poruku...

1 - Pritisnite taster .

2 - Izaberite **Antenska/kablovska instalacija > Poruka za ažuriranje kanala**, a zatim izaberite **Isk**.

3 - Da biste zatvorili meni, pritisnite  (levo) više puta uzastopno ako je potrebno.

U nekim zemljama, automatsko ažuriranje kanala obavlja se u toku gledanja televizije ili u bilo kom trenutku kada se televizor nalazi u stanju pripravnosti.

#### Ručno ažuriranje kanala

Uvek možete sami da pokrenete ažuriranje kanala.

Da biste ručno pokrenuli ažuriranje kanala...

1 - Pritisnite , izaberite opciju **Sve postavke**, a zatim pritisnite taster **OK**.

2 - Izaberite **Antenska/kablovska instalacija > Potraži kanale**, a zatim pritisnite taster **OK**.

3 - Izaberite opciju **Pokreni**, a zatim pritisnite taster **OK**.

4 - Pratite uputstva na ekranu. Ažuriranje može da potraje nekoliko minuta.

### Ponovno instaliranje kanala

#### Ponovno instaliranje kanala

Možete ponovo da instalirate sve kanale bez menjanja drugih postavki televizora.

Ako je kôd za funkciju Dečija brava podešen, morate ga uneti pre ponovne instalacije kanala.

Da biste ponovo instalirali kanale...

1 - Pritisnite , izaberite opciju **Sve postavke**, a zatim pritisnite taster **OK**.

2 - Izaberite **Instalacija antenskih/kablovskih > Potraži kanale**, pa **Pokreni**.

3 - Izaberite **Ponovo instaliraj kanale**, a zatim pritisnite taster **OK**.

4 - Pratite uputstva na ekranu. Instalacija može da potraje nekoliko minuta.

#### Ponovna instalacija televizora

Možete da ponovite kompletnu instalaciju televizora. Televizor će biti potpuno instaliran iz početka.

Da biste ponovili kompletnu instalaciju televizora...

1 - Pritisnite , izaberite opciju **Sve postavke**, a zatim pritisnite taster **OK**.

2 - Izaberite opciju **Opšte postavke**, pa **Ponovo instaliraj televizor**.

3 - Pratite uputstva na ekranu. Instalacija može da potraje nekoliko minuta.

#### Fabričke postavke

Možete da vratite televizor na originalne (fabričke) postavke za sliku, zvuk i Ambientlight.

Da biste se vratili na originalne postavke...

1 - Pritisnite , izaberite opciju **Sve postavke**, a zatim pritisnite taster **OK**.

2 - Izaberite opciju **Opšte postavke**, a zatim pritisnite taster  (desno) da biste otvorili meni.

3 - Izaberite opciju **Fabričke postavke**, a zatim pritisnite taster **OK**.

4 - Da biste zatvorili meni, pritisnite  (levo) više puta uzastopno ako je potrebno.

---

## Kopiranje liste kanala

---

### Uvod

Kopiranje liste kanala je namenjeno prodavcima i profesionalnim korisnicima. U nekim zemljama funkciju Kopiranje liste kanala je moguće koristiti samo za kopiranje satelitskih kanala.

Funkcija kopiranja liste kanala omogućava kopiranje kanala sa jednog televizora na drugi Philips televizor iz iste serije. Pošto možete da pošaljete unapred definisanu listu kanala na televizor, funkcija kopiranja liste kanala omogućava vam da izbegnete dugotrajnu pretragu kanala. Koristite USB fleš uređaj od najmanje 1 GB.

### Uslovi

- Oba televizora pripadaju seriji za istu godinu.
- Oba televizora imaju isti tip hardvera. Informacije o tipu hardvera potražite na tipskoj pločici sa zadnje strane televizora. Obično je navedeno kao Q . . . LA
- Oba televizora imaju kompatibilne verzije softvera.



### Trenutna verzija softvera

Trenutnu verziju softvera televizora možete da vidite pomoću opcije  > **Ažuriraj softver** > **Informacije o trenutnom softveru**.

---

### Kopiranje liste kanala

Da biste kopirali listu kanala...

- 1 - Uključite televizor. Na televizoru bi trebalo da budu instalirani kanali.
- 2 - Povežite USB fleš uređaj.
- 3 - Pritisnite , izaberite opciju **Sve postavke**, a zatim pritisnite taster **OK**.
- 4 - Izaberite **Opšte postavke**, a zatim pritisnite  (desno) da biste otvorili meni.
- 5 - Izaberite **Kopiranje liste kanala**, a zatim izaberite **Kopiraj na USB**. Od vas će se možda tražiti da unesete PIN kôd za funkciju Dečija brava da biste kopirali listu kanala.
- 6 - Nakon završetka kopiranja isključite USB fleš uređaj.
- 7 - Da biste zatvorili meni, pritisnite  (levo) više puta uzastopno ako je potrebno.

Sada možete da otpremite kopiranu listu kanala na drugi Philips televizor.

---



### Otpremanje liste kanala

---

#### Na televizore koji nisu instalirani

U zavisnosti od toga da li je televizor već instaliran ili nije, potrebno je da koristite različite načine za otpremanje liste kanala.

#### Na televizor koji nije instaliran





- 1 - Priključite utikač za napajanje da biste pokrenuli instalaciju i izaberite jezik i zemlju. Možete da preskočite pretragu kanala. Završite instalaciju.
- 2 - Priključite USB fleš uređaj na kojem se nalazi lista kanala sa drugog televizora.
- 3 - Da biste pokrenuli otpremanje liste kanala, pritisnite .
- 4 - Izaberite **Opšte postavke**, a zatim pritisnite  (desno) da biste otvorili meni.
- 5 - Izaberite **Kopiranje liste kanala**, a zatim izaberite **Kopiraj na televizor**. Od vas će se možda tražiti da unesete PIN kôd za funkciju Dečija brava za ovaj televizor.
- 6 - Televizor će prikazati obaveštenje u slučaju uspešnog kopiranja liste kanala. Isključite USB fleš uređaj.

---

#### Na instalirane televizore

U zavisnosti od toga da li je televizor već instaliran ili nije, potrebno je da koristite različite načine za otpremanje liste kanala.

#### Na televizor koji je instaliran

- 1 - Proverite postavku zemlje na televizoru. (Da biste proverili ovu postavku, pritisnite . Izaberite **Antenska/kablovska instalacija**, a zatim izaberite **Ponovo instaliraj kanale**. Pritisnite , a kasnije **Otkazi** da biste napustili instalaciju.) Ako je postavka zemlje ispravna, nastavite sa korakom 2. Ako postavka zemlje nije ispravna, potrebno je da pokrenete ponovnu instalaciju. Da biste pokrenuli ponovnu instalaciju, pritisnite . Izaberite **Antenska/kablovska instalacija**, a zatim izaberite **Ponovo instaliraj kanale**. Izaberite odgovarajuću zemlju i preskočite pretragu kanala. Završite instalaciju. Nakon toga se vratite na 2. korak.
- 2 - Priključite USB fleš uređaj na kojem se nalazi lista kanala sa drugog televizora.
- 3 - Da biste pokrenuli otpremanje liste kanala, pritisnite .
- 4 - Izaberite **Opšte postavke**, a zatim pritisnite  (desno) da biste otvorili meni.
- 5 - Izaberite **Kopiranje liste kanala**, a zatim izaberite **Kopiraj na televizor**. Od vas će se možda tražiti da unesete PIN kôd za funkciju Dečija brava za ovaj televizor.
- 6 - Televizor će prikazati obaveštenje u slučaju uspešnog kopiranja liste kanala. Isključite USB fleš uređaj.

---

## DVB-T ili DVB-C

---

### DVB-T ili DVB-C prijem

Tokom instalacije kanala, neposredno pre nego što ste obavili pretragu kanala, izabrali ste opciju Antenski (DVB-T) ili Kablovski (DVB-C). Opcija Antenski DVB-T omogućava pretragu zemaljskih analognih kanala i digitalnih DVB-T kanala. Opcija Kablovski DVB-C omogućava pretragu analognih i digitalnih kanala dostupnih od kablovskog DVB-C operatera.

### Instalacija DVB-C kanala

Sve DVB-C postavke automatski se podešavaju radi jednostavnije upotrebe. Ako ste od DVB-C operatera dobili specifične DVB-C postavke, kao što je ID mreže ili frekvencija, unesite ih kada se to od vas bude tražilo tokom instalacije.

### Neusaglašenost broja kanala

U nekim zemljama, različiti TV kanali (dobavljači programa) mogu da imaju iste brojeve kanala. Prilikom instalacije, televizor će prikazati listu neusaglašenih brojeva kanala. Potrebno je da izaberete TV kanal koji želite da instalirate na broju kanala koji sadrži višestruke TV kanale.

---

## DVB postavke

---

### Režim mrežne frekvencije

Ako za pretragu kanala planirate da koristite metod **Brzo skeniranje** u meniju **Skeniranje frekvencija**, izaberite **Automatski**. Televizor će koristiti neku od unapred definisanih frekvencija mreže (ili HC – Homing Channel) koju koristi većina kablovskih operatera u vašoj zemlji.

Ako ste dobili specifičnu vrednost frekvencije mreže za pretragu kanala, izaberite **Ručno**.

---

### Mrežna frekvencija

Ako je **Režim mrežne frekvencije** podešen na **Ručno**, ovde možete da unesete vrednost mrežne frekvencije koju ste dobili od kablovskog operatera. Vrednost unesite pomoću numeričkih tastera.

---

### Skeniranje frekvencija

Izaberite metod pretrage kanala. Možete da izaberete metod **Brzo skeniranje** i da koristite unapred definisane postavke koje koristi većina kablovskih operatera u vašoj zemlji.

Ako na taj način ne bude instaliran nijedan kanal ili ako neki kanali budu nedostajali, možete da izaberete

prošireni metod **Puno skeniranje**. Za pretraživanje i instaliranje kanala pomoću ovog metoda biće potrebno više vremena.

---

### Veličina koraka za frekvenciju

Televizor pretražuje kanale u koracima od **8 MHz**.

Ako na taj način ne bude instaliran nijedan kanal ili ako neki kanali budu nedostajali, pretraživanje možete da obavljate u manjim koracima od **1 MHz**. Za pretraživanje i instaliranje kanala pomoću koraka od 1 MHz biće potrebno više vremena.

---

### Digitalni kanali

Ako znate da vaš kablovski operater ne nudi digitalne kanale, možete da preskočite pretragu digitalnih kanala.

---

### Analogni kanali

Ako znate da vaš kablovski operater ne nudi analogne kanale, možete da preskočite pretragu analognih kanala.

---

### Besplatni/šifrovani

Ako imate pretplatu i CAM (Modul uslovnog pristupa – Conditional Access Module) za TV usluge koje se plaćaju, izaberite **Besplatni + šifrovani**. Ako se niste pretplatili na TV kanale ili usluge koje se plaćaju, možete da izaberete opciju **Samo besplatni kanali**.



Pritisnite taster u boji  **Ključne reči** i potražite **CAM, Conditional Access Module** da biste dobili više informacija.

---

### Kvalitet prijema

Možete da proverite kvalitet i snagu signala digitalnog kanala. Ako imate svoju antenu, možete da promenite njen položaj da biste poboljšali prijem.

Da biste proverili kvalitet prijema digitalnog kanala...

- 1 - Izaberite kanal.
- 2 - Pritisnite taster .
- 3 - Izaberite **Opšte postavke**, a zatim pritisnite  (desno) da biste otvorili meni.
- 4 - Izaberite **Instalacija antenskih/kablovskih**, pa **Digitalni. Test prijema**.

Prikazaće se digitalna frekvencija tog kanala. Ako je prijem slab, možete da promenite položaj antene. Da biste ponovo proverili kvalitet signala za istu frekvenciju, izaberite opciju **Pretraga**, a zatim pritisnite **OK**.



Da biste ručno uneli određenu digitalnu frekvenciju, koristite tastere daljinskog upravljača. Odnosno, izaberite frekvenciju, postavite strelice na broj pomoću tastera ◀ i ▶, a zatim promenite broj pomoću tastera ▲ i ▼. Da biste proverili frekvenciju, izaberite opciju **Pretraži**.

Ako za prijem kanala koristite sistem DVB-C, biće dostupne opcije **Režim brzine protoka** i **Unapred definisane brzine protoka**. Za opciju **Režim brzine protoka** izaberite postavku **Automatski** osim u slučaju da ste od kablovskog operatera dobili specifičnu vrednost za brzinu protoka. Vrednost brzine protoka unesite pomoću numeričkih tastera.

---

## Ručna instalacija

Analogni TV kanali mogu se ručno instalirati jedan po jedan.

Da biste ručno instalirali analogne kanale...

- 1 - Pritisnite , izaberite opciju **Sve postavke**, a zatim pritisnite taster **OK**.
- 2 - Izaberite **TV postavke**, a zatim pritisnite **▶** (desno) da biste otvorili meni.
- 3 - Izaberite **Instalacija antenskih/kablovskih**, pa **Analogni. Ručna instalacija**.

### • Sistem

Da biste podesili sistem televizora, izaberite opciju **Sistem**.  
Izaberite zemlju ili deo sveta u kojem se nalazite.

### • Pretraga kanala

Da biste pronašli kanal, izaberite opciju **Pretraga kanala**. Izaberite opciju **Pretraži**. Možete i ručno da unesete frekvenciju. Ako je kvalitet prijema slab, ponovo pritisnite **Pretraži**. Ako želite da sačuvate kanal, izaberite opciju **Urađeno**.

### • Sačuvaj

Kanal možete da sačuvate na trenutnom broju ili na novom broju.  
Izaberite opciju **Sačuvaj trenutni kanal** ili **Sačuvaj kao novi kanal**.

Možete da ponavljate te korake sve dok ne pronađete sve dostupne analogne TV kanale.

---

16.2

## Kanal, instalacija satelitskih

---

## Instaliranje satelita

---

### Osnovne informacije o instaliranju satelita

Ovaj televizor ima dva ugrađena satelitska DVB-S/DVB-S2 tjunera.

### Do četiri satelita

Na ovaj televizor možete da instalirate najviše četiri satelita (četiri LNB-a). Na početku instalacije izaberite tačan broj satelita koje želite da instalirate. To će ubrzati instalaciju.

### Unicable

Pomoću sistema Unicable možete da povežete antenu sa televizorom. Na početku instalacije možete da izaberete Unicable za 1 ili 2 satelita.

### MDU (Multi-Dwelling-Unit)

Satelitski tjuneri u televizoru podržavaju funkciju MDU na Astra satelitima i Digiturk na Eutelsat satelitima. Funkcija MDU nije dostupna na Türksat satelitima.

---

### Početak instalacije

Proverite da li je satelitska antena pravilno povezana i da li je savršeno pozicionirana pre nego što započnete instalaciju.

Da biste započeli instalaciju satelitskih kanala...

- 1 - Pritisnite , izaberite opciju **Sve postavke**, a zatim pritisnite taster **OK**.
- 2 - Izaberite **Instalacija satelitskih > Traži satelitske kanale**, a zatim pritisnite taster **OK**.
- 3 - Izaberite opciju **Pretraži**, a zatim pritisnite taster **OK**. Televizor će pretražiti satelite.
- 4 - Izaberite opciju **Instaliraj**, a zatim pritisnite taster **OK**. Televizor će prikazati trenutnu konfiguraciju satelitskih kanala.  
Ako želite da promenite ovu konfiguraciju, izaberite opciju **Postavke**. Predite na korak **3b**.  
Ako ne želite da promenite konfiguraciju, izaberite opciju **Pretraži**. Predite na korak **5**.
- 3b** – Ovaj televizor ima 2 ugrađena satelitska tjunera. U skladu sa tim koliko ste kablova sa satelitskih antena povezali (1 ili 2), izaberite opciju **Jedan tjuner** ili **Dva tjunera**. Ako koristite sistem sa jednim kablom (Unicable ili MDU), uvek izaberite **Dva tjunera**.
- 5 - Pomoću opcije **Sistem za instalaciju** izaberite broj satelita koje želite da instalirate ili izaberite jedan od Unicable sistema. Kada izaberete Unicable, možete da odaberete Korisničke brojeve opsega i da unesete Korisnički frekventni opseg za svaki tjuner. U nekim zemljama možete da podešavate određene profesionalne postavke za svaki LNB pomoću opcije **Još postavki**.
- 6 - Televizor će potražiti satelite na koje vaša antena

može da se usmeri. To može da potraje nekoliko minuta. Ako televizor pronađe satelit, na ekranu će se prikazati njegov naziv i jačina signala.

7 - Kada televizor pronađe željene satelite, izaberite opciju **Instaliraj**.

8 - Ako satelit pruža **pakete kanala**, televizor će prikazati dostupne pakete za taj satelit. Izaberite željeni paket. Neki paketi pružaju opciju **Brzo** ili **Kompletno** za instalaciju dostupnih kanala, a na vama je da izaberete onu koju želite. Televizor će instalirati satelitske kanale i radio stanice.

9 - Da biste sačuvali satelitsku konfiguraciju i instalirane kanale i radio stanice, izaberite opciju **Završi**.

---

## CAM moduli za satelitske kanale

Ako koristite CAM (modul uslovnog pristupa sa pametnom karticom) za gledanje satelitskih kanala, preporučujemo vam da instalaciju satelitskih kanala obavite dok je CAM modul umetnut u televizor.

Većina CAM modula koristi se za dešifrovanje kanala.

CAM moduli najnovije generacije (CI+ 1.3 sa profilom operatera) mogu samostalno da instaliraju sve satelitske kanale na televizoru. CAM će vam ponuditi da instalirate satelite i kanale. Ovi CAM moduli ne samo da instaliraju i dešifruju kanale, već se brinu i za redovno ažuriranje kanala.

---

## Paketi kanala

Sateliti ponekad nude pakete kanala koji se sastoje iz besplatnih kanala (free-to-air), a kanali se mogu sortirati u skladu sa zemljom. Neki sateliti nude pakete – skupove kanala koje plaćate.

Ako se opredelite za neki od paketa, televizor će možda od vas zatražiti da navedete da li želite brzu ili punu instalaciju.

Izaberite **Brzo** da biste instalirali samo kanale iz paketa ili izaberite **Kompletno** da biste instalirali paket i sve druge dostupne kanale. Preporučujemo brzu instalaciju za pakete u okviru pretplate. Ako imate dodatne satelite koji nisu obuhvaćeni pretplatom, preporučujemo kompletnu instalaciju. Svi instalirani kanali smeštaju se na listu kanala Svi.

---

## Podešavanje sistema Unicable

---

### Sistem Unicable

Pomoću sistema sa jednim kablom (MDU ili Unicable) možete da povežete antenu sa televizorom. Sistem sa jednim kablom koristi jedan kabl za povezivanje satelitske antene sa svim satelitskim tjunerima u svom sistemu. Sistem sa jednim kablom se obično koristi u stambenim zgradama. Ako koristite sistem Unicable,

televizor će vam tokom instalacije ponuditi da unesete korisnički broj opsega i odgovarajuću frekvenciju. Pomoću sistema Unicable na ovom televizoru možete da instalirate jedan ili dva satelita.

Ako primetite da neki kanali nedostaju nakon što instalirate Unicable, moguće je da je još jedna instalacija obavljena u isto vreme na sistemu Unicable. Ponovite instalaciju da biste instalirali kanale koji nedostaju.

---

## Korisnički broj opsega

U sistemu Unicable, svaki povezani satelitski tjuner mora da ima broj (npr. 0, 1, 2, 3 itd.).

Dostupne korisničke opsege i njihove brojeve možete da vidite na Unicable modulu sa prekidačima.

Korisnički opseg se ponekad kratko obeležava sa „UB“. Neki modeli Unicable modula sa prekidačima nude četiri ili osam korisničkih opsega. Ako izaberete Unicable, televizor će od vas zatražiti da ugrađenom satelitskom tjuneru dodelite jedinstveni korisnički broj opsega. U sistemu Unicable ne mogu da budu dva satelitska tjunera sa istim korisničkim brojem opsega.

---

## Korisnički frekventni opseg

Osim jedinstvenog korisničkog broja opsega, ugrađenom satelitskom risiveru je potrebna i frekvencija izabranog korisničkog broja opsega. Ta frekvencija se obično prikazuje pored korisničkog broja opsega na Unicable modulu sa prekidačima.

---

## Automatsko ažuriranje kanala

Ako primete digitalne satelitske kanale, možete da podesite televizor da automatski ažurira te kanale.

Jednom dnevno, u 6.00, televizor ažurira kanale i memoriše nove kanale. Novi kanali se čuvaju na listi kanala i označeni su simbolom ★. Kanali bez signala se uklanjaju, a ako satelitski operater promeni redosled u svom paketu kanala, lista kanala na televizoru će biti ažurirana. Televizor mora da bude u stanju pripravnosti da bi se kanali automatski ažurirali. Možete da isključite Automatsko ažuriranje kanala.

Da biste isključili automatsko ažuriranje...



1 - Pritisnite , izaberite opciju **Sve postavke**, a zatim pritisnite taster **OK**.

2 - Izaberite **Instalacija satelitskih > Automatsko ažuriranje kanala**, pa **Isk**.

3 - Da biste zatvorili meni, pritisnite  (levo) više puta uzastopno ako je potrebno.

Televizor možete da podesite tako da ažurira kanale samo za određeni satelit.

Da biste označili kanale za ažuriranje...

- 1 - Pritisnite , izaberite opciju **Sve postavke**, a zatim pritisnite taster **OK**.
- 2 - Izaberite opciju **Instalacija satelitskih**, pa **Opcija automatskog ažuriranja**. Izaberite satelit na listi satelita da biste označili/opozvali označavanje.
- 3 - Da biste zatvorili meni, pritisnite  (levo) više puta uzastopno ako je potrebno.

U nekim zemljama, automatsko ažuriranje kanala obavlja se u toku gledanja televizije ili u bilo kom trenutku kada se televizor nalazi u stanju pripravnosti.

---

## Ručno ažuriranje kanala

Uvek možete sami da pokrenete ažuriranje kanala.

Da biste ručno pokrenuli ažuriranje kanala...

- 1 - Pritisnite , izaberite opciju **Sve postavke**, a zatim pritisnite taster **OK**.
- 2 - Izaberite **Instalacija satelitskih** > **Potraži kanale**, pa **Ažuriraj kanale**.
- 3 - Pratite uputstva na ekranu. Ažuriranje može da potraje nekoliko minuta.

---

## Dodavanje satelita

Možete da dodate još jedan satelit u trenutnu instalaciju. Instalirani sateliti i njihovi kanali ostaju nepromenjeni. Neki satelitski operateri ne dozvoljavaju dodavanje satelita.

Dodatni satelit će biti obeležen kao dodatni, on nije vaš glavni satelitski paket niti je glavni satelit čiji paket kanala koristite. Na primer, možete da dodate četvrti satelit ako su već instalirana tri satelita. Ako su instalirana četiri satelita, treba da uklonite jedan da biste dodali novi satelit.

### Podešavanje

Ako su trenutno instalirani jedan ili dva satelita, trenutne postavke instalacije možda neće dozvoliti dodavanje satelita. Ako je potrebno da promenite postavke instalacije, morate ponovo da instalirate satelite ispočetka. Opciju **Dodaj satelit** nije moguće koristiti ako je potrebno promeniti postavke.

Da biste dodali satelit...

- 1 - Pritisnite , izaberite opciju **Sve postavke**, a zatim pritisnite taster **OK**.
- 2 - Izaberite **Instalacija satelitskih** > **Traži satelitske kanale**, pa **Dodaj satelit**. Prikazaće se trenutni sateliti.
- 3 - Izaberite opciju **Pretraži**. Televizor će potražiti nove satelite.
- 4 - Ako televizor pronađe jedan ili više satelita, izaberite opciju **Instaliraj**. Televizor će instalirati

kanale sa pronađenih satelita.

- 5 - Da biste memorisali kanale i radio stanice, izaberite opciju **Završi**.

---

## Uklanjanje satelita

Možete da uklonite jedan ili više satelita iz trenutne instalacije satelita. Kada uklonite satelit, ukloniće se i njegovi kanali. Neki satelitski operateri ne dozvoljavaju uklanjanje satelita.

Da biste uklonili satelite...

- 1 - Pritisnite , izaberite opciju **Sve postavke**, a zatim pritisnite taster **OK**.
- 2 - Izaberite **Instalacija satelitskih** > **Traži satelitske kanale**, pa **Ukloni satelit**. Prikazaće se trenutni sateliti.
- 3 - Izaberite satelite da biste ih označili/opozvali označavanje za uklanjanje.
- 4 - Izaberite opciju **Ukloni**. Sateliti su uklonjeni.
- 5 - Izaberite opciju **Izadi** da biste zatvorili ekran **Ukloni satelit**.

---

## Ručna instalacija

Ručna instalacija je namenjena profesionalnim korisnicima.

Funkciju Ručna instalacija možete da koristite za brzo dodavanje kanala sa predajnika satelita. Potrebno je da znate frekvenciju i polarizaciju predajnika. Televizor će instalirati sve kanale sa datog predajnika. Ako je predajnik instaliran ranije, svi njegovi kanali (stari i novi) biće premešteni na kraj liste kanala Svi. Ručnu instalaciju nije moguće koristiti ako je potrebno da promenite broj satelita. U tom slučaju ćete morati da završite instalaciju pomoću opcije **Instaliraj satelite**.

Da biste instalirali predajnik...

- 1 - Pritisnite , izaberite opciju **Sve postavke**, a zatim pritisnite taster **OK**.
- 2 - Izaberite opciju **Instalacija satelitskih**, pa **Ručna instalacija**.
- 3 - Ako je instalirano više od jednog satelita, izaberite satelit/LNB za koji želite da dodate kanale.
- 4 - Podesite odgovarajuću **Polarizaciju**. Ako **Režim brzine protoka** podesite na **Ručno**, moći ćete ručno da unesete brzinu protoka u polje **Brzina protoka**. Unesite **Frekvenciju** i počnite sa traženjem predajnika.
- 5 - Ako predajnik bude pronađen, izaberite opciju **Sačuvaj** da biste sačuvali novi predajnik za izabrani LNB.
- 6 - Izaberite opciju **Izadi** da biste napustili ručnu instalaciju.

---

## LNB postavke

U nekim zemljama možete da podešavate određene profesionalne postavke za svaki LNB.

### LNB napajanje

LNB napajanje je podrazumevano uključeno.

### Ton od 22 kHz

Ton je podrazumevano podešen na Automatski.

### Niska LO frekvencija/Visoka LO frekvencija

Frekvencije lokalnog oscilatora su podešene na standardne vrednosti. Vrednosti prilagodite isključivo u slučaju specijalne opreme koja zahteva drugačije vrednosti.

---

## Problemi

### Televizor ne može da pronade željene satelite ili dvaput instalira isti satelit

- Proverite da li je u opciji Postavke na početku instalacije podešen tačan broj satelita. Televizor možete da podesite tako da traži jedan, dva ili tri/četiri satelite.

### LNB sa dva izlaza ne može da pronade drugi satelit

- Ako televizor pronade jedan satelit, ali ne i drugi, pomerite antenu za nekoliko stepeni. Usmerite antenu ka prvom satelitu tako da imate najjači signal. Na ekranu proverite indikator jačine signala sa prvog satelita. Dok se sa prvog satelita prima signal maksimalne jačine, izaberite opciju Potraži pon. da biste pronašli drugi satelit.
- Proverite da li je u podešavanjima izabrana opcija Dva satelite.

### Promena postavki instalacije nije otklonila moj problem

- Sve postavke, sateliti i kanali se čuvaju tek po završetku instalacije.

### Svi satelitski kanali su nestali

- Ako koristite sistem Unicable, proverite da li ste dodelili dva jedinstvena korisnička broja opsega za oba ugrađena tjunera u Unicable postavkama. Moguće je da drugi satelitski risiver u vašem Unicable sistemu koristi isti korisnički broj opsega.

### Izgleda da su neki satelitski kanali nestali sa liste kanala

- Ako se čini da su neki kanali nestali ili da su promenili mesto, to može da znači da je dobavljač programa promenio lokaciju predajnika za date kanale. Da biste vratili kanale na stara mesta na listi kanala, pokušajte sa ažuriranjem paketa kanala.

### Ne mogu da uklonim satelit

- Paketi ne dozvoljavaju uklanjanje satelita. Da biste uklonili satelit, potrebno je da prvo obavite instalaciju ispočetka i da izaberete drugi paket.

### Ponekad je kvalitet prijema loš

- Proverite da li je satelitska antena čvrsto postavljena. Jak vetar može da pomeri antenu.
- Sneg i kiša mogu da umanje kvalitet prijema.

# Softver

## Ažuriraj softver

### Ažuriranje preko USB uređaja

Možda je neophodno ažurirati softver za televizor. Potreban vam je računar sa brzom internet vezom i USB fleš uređaj za otpremanje softvera na televizor. Trebalo bi da na USB fleš uređaju bude bar 500 MB slobodnog prostora. Proverite da li je isključena zaštita od upisivanja.

Da biste ažurirali softver televizora...

- 1 - Pritisnite , izaberite opciju **Sve postavke**, a zatim pritisnite taster **OK**.
- 2 - Izaberite **Ažuriraj softver**, a zatim pritisnite **▶** (desno).

#### Identifikovanje televizora

- 1 - Povežite USB fleš uređaj na jedan od USB priključaka na televizoru.
- 2 - Izaberite **Pokreni**. Identifikaciona datoteka će biti upisana na USB fleš uređaj.

#### Preuzimanje softvera

- 1 - Povežite USB fleš uređaj na računar.
- 2 - Pronadite datoteku **update.htm** na USB fleš uređaju i dvaput kliknite na nju.
- 3 - Izaberite opciju **Pošalji ID**.
- 4 - Ako je dostupna nova verzija softvera, preuzmite .zip datoteku.
- 5 - Nakon završetka preuzimanja, otpakujte zip datoteku, pa iskopirajte datoteku **autorun.upg** na USB fleš uređaj. Nemojte da je iskopirate unutar fascikle.

#### Ažuriranje softvera za televizor

- 1 - Ponovo povežite USB fleš uređaj na televizor. Ažuriranje će započeti automatski. Sačekajte. Nemojte da pritisnete nijedan taster na daljinskom upravljaču i nemojte da uklanjate USB fleš uređaj.
- 2 - Na kraju ažuriranja televizor će se isključiti i ponovo uključiti. Poruka **Operation successful** (na engleskom) pojaviće se na ekranu. Možete ponovo da koristite televizor.

Ako dođe do nestanka struje u toku ažuriranja, ne isključujte USB fleš uređaj iz televizora. Ažuriranje će se nastaviti kada se ponovo uspostavi snabdevanje strujom.

Da biste sprečili slučajno ažuriranje softvera televizora, izbrišite datoteku autorun.upg sa USB fleš uređaja.

## Ažuriranje putem Interneta

Ako je televizor povezan na Internet, možda će se prikazati poruka sa obaveštenjem za ažuriranje softvera za televizor. Potrebna vam je brza (širokopolasna) internet veza. Ako se prikaže ova poruka, preporučujemo vam da obavite ažuriranje.

Dok je na ekranu prikazana poruka, izaberite opciju **Ažuriraj** i pratite uputstva na ekranu.

Nakon završetka ažuriranja, televizor će se automatski isključiti, a zatim ponovo uključiti. Sačekajte da se televizor uključi.

Da biste ručno potražili ispravku softvera...

- 1 - Pritisnite , izaberite opciju **Sve postavke**, a zatim pritisnite taster **OK**.
- 2 - Izaberite **Ažuriraj softver > Traži ispravke softvera**, a zatim pritisnite taster **OK**.
- 3 - Izaberite **Internet**, a zatim pritisnite **▶** (desno). Pratite uputstva na ekranu.
- 4 - Da biste zatvorili meni, pritisnite **◀** (levo) više puta uzastopno ako je potrebno.

## Verzija softvera

Da biste videli trenutnu verziju softvera televizora...

- 1 - Pritisnite , izaberite opciju **Sve postavke**, a zatim pritisnite taster **OK**.
- 2 - Izaberite **Ažuriraj softver > Informacije o trenutnom softveru**, a zatim pritisnite taster **OK**.
- 3 - Pogledajte stavku **Verzija**.
- 4 - Da biste zatvorili meni, pritisnite **◀** (levo) više puta uzastopno ako je potrebno.

## Softver otvorenog koda

Ovaj televizor sadrži softver otvorenog koda. Kompanija TP Vision Europe B.V. ovim putem nudi da na zahtev isporuči kompletan odgovarajući izvorni kôd za autorskim pravima zaštićene pakete softvera otvorenog koda koji se koriste u ovom proizvodu, ako za takav zahtev postoji opravdanje u odgovarajućim licencama.

Ova ponuda važi do tri godine od datuma kupovine proizvoda za svakoga ko primi ove informacije. Da biste dobili izvorni kôd, obratite se na engleskom na adresu . . .

Intellectual Property Dept.  
TP Vision Europe B.V.  
Prins Bernhardplein 200  
1097 JB Amsterdam  
The Netherlands

## Open Source License

README for the source code of the parts of TP Vision Netherlands B.V. TV software that fall under open source licenses.

This is a document describing the distribution of the source code used on the TP Vision Netherlands B.V. TV, which fall either under the GNU General Public License (the GPL), or the GNU Lesser General Public License (the LGPL), or any other open source license. Instructions to obtain copies of this software can be found in the Directions For Use.

TP Vision Netherlands B.V. MAKES NO WARRANTIES WHATSOEVER, EITHER EXPRESS OR IMPLIED, INCLUDING ANY WARRANTIES OF MERCHANTABILITY OR FITNESS FOR A PARTICULAR PURPOSE, REGARDING THIS SOFTWARE. TP Vision Netherlands B.V. offers no support for this software. The preceding does not affect your warranties and statutory rights regarding any TP Vision Netherlands B.V. product(s) you purchased. It only applies to this source code made available to you.

### Android (5.1.0)

This tv contains the Android Lollipop Software. Android is a Linux-based operating system designed primarily for touch screen mobile devices such as smartphones and tablet computers. This software will also be reused in TPVision Android based TV's. The original download site for this software is : <https://android.googlesource.com/> This piece of software is made available under the terms and conditions of the Apache license version 2, which can be found below. Android APACHE License Version 2 (<http://source.android.com/source/licenses.html>)

### Toolbox (N/A)

The original download site for this software is : <https://android.googlesource.com/> This piece of software is made available under the terms and conditions of the Apache license version 2, which can be found below. Android APACHE License Version 2 (<http://source.android.com/source/licenses.html>)

### linux kernel (3.10.46)

This TV contains the Linux Kernel. The original download site for this software is : <http://www.kernel.org/>. This piece of software is made available under the terms and conditions of the GPL v2 license, which can be found below. Additionally,

following exception applies : "NOTE! This copyright does \*not\* cover user programs that use kernel services by normal system calls - this is merely considered normal use of the kernel, and does \*not\* fall under the heading of "derived work". Also note that the GPL below is copyrighted by the Free Software Foundation, but the instance of code that it refers to (the linux kernel) is copyrighted by me and others who actually wrote it. Also note that the only valid version of the GPL as far as the kernel is concerned is `_this_` particular version of the license (ie v2, not v2.2 or v3.x or whatever), unless explicitly otherwise stated. Linus Torvalds"

### libcurl (7.21.7)

libcurl is a free and easy-to-use client-side URL transfer library, supporting DICT, FILE, FTP, FTPS, Gopher, HTTP, HTTPS, IMAP, IMAPS, LDAP, LDAPS, POP3, POP3S, RTMP, RTSP, SCP, SFTP, SMTP, SMTPS, Telnet and TFTP. libcurl supports SSL certificates, HTTP POST, HTTP PUT, FTP uploading, HTTP form based upload, proxies, cookies, user+password authentication (Basic, Digest, NTLM, Negotiate, Kerberos), file transfer resume, http proxy tunneling and more! The original download site for this software is :

<http://curl.haxx.se/libcurl/COPYRIGHT> AND PERMISSION NOTICE Copyright (c) 1996 - 2010, Daniel Stenberg, [daniel@haxx.se](mailto:daniel@haxx.se). All rights reserved. Permission to use, copy, modify, and distribute this software for any purpose with or without fee is hereby granted, provided that the above copyright notice and this permission notice appear in all copies. THE SOFTWARE IS PROVIDED "AS IS", WITHOUT WARRANTY OF ANY KIND, EXPRESS OR IMPLIED, INCLUDING BUT NOT LIMITED TO THE WARRANTIES OF MERCHANTABILITY, FITNESS FOR A PARTICULAR PURPOSE AND NONINFRINGEMENT OF THIRD PARTY RIGHTS. IN NO EVENT SHALL THE AUTHORS OR COPYRIGHT HOLDERS BE LIABLE FOR ANY CLAIM, DAMAGES OR OTHER LIABILITY, WHETHER IN AN ACTION OF CONTRACT, TORT OR OTHERWISE, ARISING FROM, OUT OF OR IN CONNECTION WITH THE SOFTWARE OR THE USE OR OTHER DEALINGS IN THE SOFTWARE. Except as contained in this notice, the name of a copyright holder shall not be used in advertising or otherwise to promote the sale, use or other dealings in this Software without prior written authorization of the copyright holder.

### libfreetype (2.4.2)

FreeType is a software development library, available in source and binary forms, used to render text on to bitmaps and provides support for other font-related operations

The original download site for this software is : <https://github.com/julienr/libfreetype-androidFreetype>

## License

### libjpeg (8a)

This package contains C software to implement JPEG image encoding, decoding, and transcoding. This software is based in part on the work of the Independent JPEG Group.-----The authors make NO WARRANTY or representation, either express or implied, with respect to this software, its quality, accuracy, merchantability, or fitness for a particular purpose. This software is provided "AS IS", and you, its user, assume the entire risk as to its quality and accuracy. This software is copyright (C) 1991-1998, Thomas G. Lane. All Rights Reserved except as specified below. Permission is hereby granted to use, copy, modify, and distribute this software (or portions thereof) for any purpose, without fee, subject to the second conditions:(1) If any part of the source code for this software is distributed, then this README file must be included, with this copyright and no-warranty notice unaltered; and any additions, deletions, or changes to the original files must be clearly indicated in accompanying documentation.(2) If only executable code is distributed, then the accompanying documentation must state that "this software is based in part on the work of the Independent JPEG Group".(3) Permission for use of this software is granted only if the user accepts full responsibility for any undesirable consequences; the authors accept NO LIABILITY for damages of any kind. These conditions apply to any software derived from or based on the IJG code, not just to the unmodified library. If you use our work, you ought to acknowledge us. Permission is NOT granted for the use of any IJG author's name or company name in advertising or publicity relating to this software or products derived from it. This software may be referred to only as "the Independent JPEG Group's software". We specifically permit and encourage the use of this software as the basis of commercial products, provided that all warranty or liability claims are assumed by the product vendor.

### libpng (1.4.1)

libpng is the official Portable Network Graphics (PNG) reference library (originally called pnglib). It is a platform-independent library that contains C functions for handling PNG images. It supports almost all of PNG's features, is extensible. The original download site for this software is : <https://github.com/julienr/libpng-androidlibpng> license

### openssl (1.0.1j)

OpenSSL is an open-source implementation of the SSL and TLS protocols. The core library, written in the

C programming language, implements the basic cryptographic functions and provides various utility functions. The original download site for this software is : <http://openssl.org/OpenSSL> license

### Zlib compression library (1.2.7)

zlib is a general purpose data compression library. All the code is thread safe. The data format used by the zlib library is described by RFCs (Request for Comments) 1950 to 1952 in the files <http://tools.ietf.org/html/rfc1950> (zlib format), rfc1951 (deflate format) and rfc1952 (gzip format) Developed by Jean-loup Gailly and Mark Adler(C) 1995-2012 Jean-loup Gailly and Mark Adler This software is provided 'as-is', without any express or implied warranty. In no event will the authors be held liable for any damages arising from the use of this software. Permission is granted to anyone to use this software for any purpose, including commercial applications, and to alter it and redistribute it freely, subject to the following restrictions: 1. The origin of this software must not be misrepresented; you must not claim that you wrote the original software. If you use this software in a product, an acknowledgment in the product documentation would be appreciated but is not required. 2. Altered source versions must be plainly marked as such, and must not be misrepresented as being the original software. 3. This notice may not be removed or altered from any source distribution. Jean-loup Gailly Mark Adler [jloup@gzip.org](mailto:jloup@gzip.org) [madler@alumni.caltech.edu](mailto:madler@alumni.caltech.edu)

### dvbsnoop (1.2)

dvbsnoop is a DVB / MPEG stream analyzer program. For generating CRC32 values required for composing PAT, PMT, EIT sections

The original download site for this software is : <https://github.com/a4tunado/dvbsnoop/blob/master/src/misc/crc32.c> GPL v2 <http://dvbsnoop.sourceforge.net/dvbsnoop.html>

### ezxml (0.8.6)

ezXML is a C library for parsing XML documents. The original download site for this software is : <http://ezxml.sourceforge.net>. Copyright 2004, 2005 Aaron Voisine. This piece of software is made available under the terms and conditions of the MIT license, which can be found below.

### Protobuf (2.0a)

Protocol Buffers are a way of encoding structured data in an efficient yet extensible format. Google uses Protocol Buffers for almost all of its internal RPC protocols and file formats. The original download site

for this software is :  
<http://code.google.com/p/protobuf> Copyright 2008, Google Inc. All rights reserved. Redistribution and use in source and binary forms, with or without modification, are permitted provided that the following conditions are met: \* Redistributions of source code must retain the above copyright notice, this list of conditions and the following disclaimer. \* Redistributions in binary form must reproduce the above copyright notice, this list of conditions and the following disclaimer in the documentation and/or other materials provided with the distribution. \* Neither the name of Google Inc. nor the names of its contributors may be used to endorse or promote products derived from this software without specific prior written permission. THIS SOFTWARE IS PROVIDED BY THE COPYRIGHT HOLDERS AND CONTRIBUTORS "AS IS" AND ANY EXPRESS OR IMPLIED WARRANTIES, INCLUDING, BUT NOT LIMITED TO, THE IMPLIED WARRANTIES OF MERCHANTABILITY AND FITNESS FOR A PARTICULAR PURPOSE ARE DISCLAIMED. IN NO EVENT SHALL THE COPYRIGHT OWNER OR CONTRIBUTORS BE LIABLE FOR ANY DIRECT, INDIRECT, INCIDENTAL, SPECIAL, EXEMPLARY, OR CONSEQUENTIAL DAMAGES (INCLUDING, BUT NOT LIMITED TO, PROCUREMENT OF SUBSTITUTE GOODS OR SERVICES; LOSS OF USE, DATA, OR PROFITS; OR BUSINESS INTERRUPTION) HOWEVER CAUSED AND ON ANY THEORY OF LIABILITY, WHETHER IN CONTRACT, STRICT LIABILITY, OR TORT (INCLUDING NEGLIGENCE OR OTHERWISE) ARISING IN ANY WAY OUT OF THE USE OF THIS SOFTWARE, EVEN IF ADVISED OF THE POSSIBILITY OF SUCH DAMAGE. Code generated by the Protocol Buffer compiler is owned by the owner of the input file used when generating it. This code is not standalone and requires a support library to be linked with it. This support library is itself covered by the above license.

#### guava (11.0.2)

The Guava project contains several of Google's core libraries that we rely on in our Java-based projects: collections, caching, primitives support, concurrency libraries, common annotations, string processing, I/O, and so forth. The original download site for this software is : <http://code.google.com/>This piece of software is made available under the terms and conditions of the Apache License version 2.

#### gSoap (2.7.15)

The gSOAP toolkit is an open source C and C++ software development toolkit for SOAP/XML Web services and generic (non-SOAP) C/C++ XML data bindings. Part of the software embedded in this product is gSOAP software. Portions created by

gSOAP are Copyright 2001-2009 Robert A. van Engelen, Genivia inc. All Rights Reserved. THE SOFTWARE IN THIS PRODUCT WAS IN PART PROVIDED BY GENIVIA INC AND ANY EXPRESS OR IMPLIED WARRANTIES, INCLUDING, BUT NOT LIMITED TO, THE IMPLIED WARRANTIES OF MERCHANTABILITY AND FITNESS FOR A PARTICULAR PURPOSE ARE DISCLAIMED. IN NO EVENT SHALL THE AUTHOR BE LIABLE FOR ANY DIRECT, INDIRECT, INCIDENTAL, SPECIAL, EXEMPLARY, OR CONSEQUENTIAL DAMAGES (INCLUDING, BUT NOT LIMITED TO, PROCUREMENT OF SUBSTITUTE GOODS OR SERVICES; LOSS OF USE, DATA, OR PROFITS; OR BUSINESS INTERRUPTION) HOWEVER CAUSED AND ON ANY THEORY OF LIABILITY, WHETHER IN CONTRACT, STRICT LIABILITY, OR TORT (INCLUDING NEGLIGENCE OR OTHERWISE) ARISING IN ANY WAY OUT OF THE USE OF THIS SOFTWARE, EVEN IF ADVISED OF THE POSSIBILITY OF SUCH DAMAGE.

#### restlet (2.1.4)

Restlet is a lightweight, comprehensive, open source REST framework for the Java platform. Restlet is suitable for both server and client Web applications. It supports major Internet transport, data format, and service description standards like HTTP and HTTPS, SMTP, XML, JSON, Atom, and WADL. The original download site for this software is : <http://restlet.org>This piece of software is made available under the terms and conditions of the Apache License version 2.

#### Opera Web Browser (SDK 3.5)

This TV contains Opera Browser Software.

#### dlmalloc (2.7.2)

Opera uses Doug Lea's memory allocator

The original download site for this software is : <http://gee.cs.oswego.edu/dl/html/malloc.html>

#### double-conversion

Opera uses double-conversion library by Florian Loitsch, faster double : string conversions (dtoa and strtod).The original download site for this software is : <http://code.google.com/p/double-conversion> Copyright 2006-2011, the V8 project authors. All rights reserved. Redistribution and use in source and binary forms, with or without modification, are permitted provided that the following conditions are met: \* Redistributions of source code must retain the above copyright notice, this list of conditions and the following disclaimer. \* Redistributions in binary form must reproduce the above copyright notice, this



list of conditions and the following disclaimer in the documentation and/or other materials provided with the distribution. \* Neither the name of Google Inc. nor the names of its contributors may be used to endorse or promote products derived from this software without specific prior written permission. THIS SOFTWARE IS PROVIDED BY THE COPYRIGHT HOLDERS AND CONTRIBUTORS "AS IS" AND ANY EXPRESS OR IMPLIED WARRANTIES, INCLUDING, BUT NOT LIMITED TO, THE IMPLIED WARRANTIES OF MERCHANTABILITY AND FITNESS FOR A PARTICULAR PURPOSE ARE DISCLAIMED. IN NO EVENT SHALL THE COPYRIGHT OWNER OR CONTRIBUTORS BE LIABLE FOR ANY DIRECT, INDIRECT, INCIDENTAL, SPECIAL, EXEMPLARY, OR CONSEQUENTIAL DAMAGES (INCLUDING, BUT NOT LIMITED TO, PROCUREMENT OF SUBSTITUTE GOODS OR SERVICES; LOSS OF USE, DATA, OR PROFITS; OR BUSINESS INTERRUPTION) HOWEVER CAUSED AND ON ANY THEORY OF LIABILITY, WHETHER IN CONTRACT, STRICT LIABILITY, OR TORT (INCLUDING NEGLIGENCE OR OTHERWISE) ARISING IN ANY WAY OUT OF THE USE OF THIS SOFTWARE, EVEN IF ADVISED OF THE POSSIBILITY OF SUCH DAMAGE.

#### EMX (0.9c)

Opera uses EMX, which is an OS/2 port of the gcc suite. Opera uses modified versions of the sprintf and scanf methods from this C library. \* The emx libraries are not distributed under the GPL. Linking an \* application with the emx libraries does not cause the executable \* to be covered by the GNU General Public License. You are allowed \* to change and copy the emx library sources if you keep the copyright \* message intact. If you improve the emx libraries, please send your \* enhancements to the emx author (you should copyright your \* enhancements similar to the existing emx libraries).

#### freetype (2.4.8)

Opera uses freetype FreeType 2 is a software-font engine that is designed to be small, efficient, highly customizable and portable, while capable of producing high-quality output (glyph images). The original download site for this software is : <http://www.freetype.org/freetype2/index.html> FreeType License

#### HKSCS (2008)

Opera uses HKSCS: The Government of the Hong Kong Special Administrative Region HKSCS mappings

The original download site for this software is : <http://www.ogcio.gov.hk> Before downloading the Software or Document provided on this Web page, you should read the following terms (Terms of Use).

By downloading the Software and Document, you are deemed to agree to these terms. 1. The Government of the Hong Kong Special Administrative Region (HKSARG) has the right to amend or vary the terms under this Terms of Use from time to time at its sole discretion. 2. By using the Software and Document, you irrevocably agree that the HKSARG may from time to time vary this Terms of Use without further notice to you and you also irrevocably agree to be bound by the most updated version of the Terms of Use. 3. You have the sole responsibility of obtaining the most updated version of the Terms of Use which is available in the "Digital 21" Web site ([http://www.ogcio.gov.hk/en/business/tech\\_promotion/ccli/terms/terms.htm](http://www.ogcio.gov.hk/en/business/tech_promotion/ccli/terms/terms.htm)). 4. By accepting this Terms of Use, HKSARG shall grant you a non-exclusive license to use the Software and Document for any purpose, subject to clause 5 below. 5. You are not allowed to make copies of the Software and Document except it is incidental to and necessary for the normal use of the Software. You are not allowed to adapt or modify the Software and Document or to distribute, sell, rent, or make available to the public the Software and Document, including copies or an adaptation of them. 6. The Software and Document are protected by copyright. The licensors of the Government of Hong Kong Special Administrative Region are the owners of all copyright works in the Software and Document. All rights reserved. 7. You understand and agree that use of the Software and Document are at your sole risk, that any material and/or data downloaded or otherwise obtained in relation to the Software and Document is at your discretion and risk and that you will be solely responsible for any damage caused to your computer system or loss of data or any other loss that results from the download and use of the Software and Document in any manner whatsoever. 8. In relation to the Software and Document, HKSARG hereby disclaims all warranties and conditions, including all implied warranties and conditions of merchantability, fitness for a particular purpose and non-infringement. 9. HKSARG will not be liable for any direct, indirect, incidental, special or consequential loss of any kind resulting from the use of or the inability to use the Software and Document even if HKSARG has been advised of the possibility of such loss. 10. You agree not to sue HKSARG and agree to indemnify, defend and hold harmless HKSARG, its officers and employees from any and all third party claims, liability, damages and/or costs (including, but not limited to, legal fees) arising from your use of the Software and Document, your violation of the Terms of Use or infringement of any intellectual property or other right of any person or entity. 11. The Terms of Use will be governed by and construed in accordance with the laws of Hong Kong. 12. Any waiver of any provision of the Terms of Use will be effective only if in writing and signed by HKSARG or its representative. 13. If for any reason a court of competent jurisdiction finds any provision or portion

of the Terms of Use to be unenforceable, the remainder of the Terms of Use will continue in full force and effect.<sup>14</sup> The Terms of Use constitute the entire agreement between the parties with respect to the subject matter hereof and supersedes and replaces all prior or contemporaneous understandings or agreements, written or oral, regarding such subject matter.<sup>15</sup> In addition to the licence granted in Clause 4, HKSARG hereby grants you a non-exclusive limited licence to reproduce and distribute the Software and Document with the following conditions: (i) not for financial gain unless it is incidental; (ii) reproduction and distribution of the Software and Document in complete and unmodified form; and (iii) when you distribute the Software and Document, you agree to attach the Terms of Use and a statement that the latest version of the Terms of Use is available from the "Office of the Government Chief Information Officer" Web site ([http://www.ogcio.gov.hk/en/business/tech\\_promotion/ccli/terms/terms.htm](http://www.ogcio.gov.hk/en/business/tech_promotion/ccli/terms/terms.htm)).

#### IANA (Dec 30 2013)

Opera uses Internet Assigned Numbers Authority: Character encoding tag names and numbers. The original download site for this software is : <https://www.iana.org>

#### ICU (3)

Opera uses ICU : International Components for Unicode: Mapping table for GB18030 The original download site for this software is : <http://site.icu-project.org/http://source.icu-project.org/repos/icu/icu/trunk/license.html>

#### MozTW (1.0)

Opera uses MozTW : MozTW project: Big5-2003 mapping tables. The original download site for this software is : <https://moztw.org> This piece of software is made available under the terms and conditions of CCPL

#### NPAPI (0.27)

Opera uses NPAPI : Netscape 4 Plugin API: npapi.h, npfunctions.h, npruntime.h and nptypes.h. Distributed as part of the Netscape 4 Plugin SDK. The original download site for this software is : [wiki.mozilla.org](http://wiki.mozilla.org) This piece of software is made available under the terms and conditions of mozilla licence as described below.

#### Unicode (4.0)

Opera uses Unicode : Data from the Unicode

character database. The original download site for this software is : [www.unicode.org/http://www.unicode.org/copyright.html](http://www.unicode.org/http://www.unicode.org/copyright.html)

#### Webp (0.2.0)

Opera uses Webp : libwebp is a library for decoding images in the WebP format. Products may use it to decode WebP images. The turbo servers will eventually re-decode images to WebP. The original download site for this software is : <https://developers.google.com/speed/webp/?csw=1> <https://chromium.googlesource.com/webm/libwebp/> Additional IP Rights Grant (Patents) "This implementation" means the copyrightable works distributed by Google as part of the WebM Project. Google hereby grants to you a perpetual, worldwide, non-exclusive, no-charge, royalty-free, irrevocable (except as stated in this section) patent license to make, have made, use, offer to sell, sell, import, transfer, and otherwise run, modify and propagate the contents of this implementation of VP8, where such license applies only to those patent claims, both currently owned by Google and acquired in the future, licensable by Google that are necessarily infringed by this implementation of VP8. This grant does not include claims that would be infringed only as a consequence of further modification of this implementation. If you or your agent or exclusive licensee institute or order or agree to the institution of patent litigation against any entity (including a cross-claim or counterclaim in a lawsuit) alleging that this implementation of VP8 or any code incorporated within this implementation of VP8 constitutes direct or contributory patent infringement, or inducement of patent infringement, then any patent rights granted to you under this License for this implementation of VP8 shall terminate as of the date such litigation is filed.

#### FaceBook SDK (3.0.1)

This TV contains Facebook SDK. The Facebook SDK for Android is the easiest way to integrate your Android app with Facebook's platform. The SDK provides support for Login with Facebook authentication, reading and writing to Facebook APIs and support for UI elements such as pickers and dialogs. The original download site for this software is : <https://developer.facebook.com/docs/android> This piece of software is made available under the terms and conditions of the Apache License version 2.

#### iptables (1.4.7)

iptables is a user space application program that allows a system administrator to configure the tables provided by the Linux kernel firewall (implemented as different Netfilter modules) and the chains and rules it

stores. Different kernel modules and programs are currently used for different protocols; iptables applies to IPv4. The original download site for this software is : <https://android.googlesource.com> This piece of software is made available under the terms and conditions of the GPL v2.

#### libyuv (814)

libyuv is an open source project that includes YUV conversion and scaling functionality. The original download site for this software is : <http://code.google.com/p/libyuv> This piece of software is made available under the terms and conditions BSD.

#### Audio Codec FLAC (1.2.1)

This TV uses FLAC in libddlacodec.so. FLAC stands for Free Lossless Audio Codec, an audio format similar to MP3, but lossless, meaning that audio is compressed in FLAC without any loss in quality. The original download site for this software is : <http://www.xiph.org> This piece of software is made available under the terms and conditions of the BSD license, which can be found below.

#### Audio Codec SRC (1.8.1)

This TV uses Audio Codec SRC which is used by libamphal.so. The original download site for this software is : <https://ccrma.stanford.edu/ξjos/resample/> This piece of software is made available under the terms and conditions of the LGPL v2, which can be found below.

#### Audio Codec Vorbis (1.3.3)

This TV uses Audio Codec Vorbis which is used by libamphal.so. The original download site for this software is : <http://www.xiph.org> This piece of software is made available under the terms and conditions of BSD Style.

#### Flick Runtime Library (2.1)

This TV uses Flick Runtime Library. The original download site for this software is : <http://www.cs.utah.edu/flux/> This piece of software is made available under the terms and conditions of the BSD Style License.

#### ffmpeg (2.1.3)

This TV uses FFmpeg. FFmpeg is a complete, cross-platform solution to record, convert and stream audio and video. The original download site for this software is : <http://ffmpeg.org> This piece of software is

made available under the terms and conditions of the GPL v2 license, which can be found below.

#### tinycl (2.4.0)

This TV uses tinycl. TinyXML is a simple, small, efficient, C++ XML parser that can be easily integrating into other programs. The original download site for this software is : <http://www.grinninglizard.com/tinycl/> This software is provided 'as-is', without any express or implied warranty. In no event will the authors be held liable for any damages arising from the use of this software. Permission is granted to anyone to use this software for any purpose, including commercial applications, and to alter it and redistribute it freely, subject to the following restrictions: 1. The origin of this software must not be misrepresented; you must not claim that you wrote the original software. If you use this software in a product, an acknowledgment in the product documentation would be appreciated but is not required. 2. Altered source versions must be plainly marked as such, and must not be misrepresented as being the original software. 3. This notice may not be removed or altered from any source distribution..

#### jimtcl (0.73)

jimtcl is an opensource small-footprint implementation of the Tcl programming language. The original download site for this software is : <http://jim.tcl.tk/index.html/doc/www/www/index.html> This piece of software is made available under the terms and conditions of the JIM TCL license.

#### DRM (NA)

#### Marvell Bootloader (NA)

Developed by Marvell Semiconductors

This piece of software is made available under the terms and conditions of the GPL v2 license, which can be found below.

#### DirectFB (1.6.1)

DirectFB is a thin library that provides hardware graphics acceleration. The original download site for this software is : <http://www.directfb.org/> This piece of software is made available under the terms and conditions of the LGPL v2.1 license, which can be found below.

#### fusion (8.10.3)

Fusion provides an implementation of abstractions needed for multi-threaded/multi-process programming: .The original download site for this software is : <http://www.directfb.org/>This piece of software is made available under the terms and conditions of the LGPL v2.1 license, which can be found below.

#### ntfs-3g (2011.4.12)

Ntfs-3g is an open source for cross platform NTFS file system support. The original download site for this software is : <http://www.tuxera.com/community>This piece of software is made available under the terms and conditions of the LGPL v2.1 license, which can be found below.

#### live555 (NA)

Live555 provides RTP/RTCP/RTSP client. The original download site for this software is : <http://www.live555.com>This piece of software is made available under the terms and conditions of the LGPL v2.1 license, which can be found below.

#### Bluetooth Stack (Bluedroid)

This TV uses Bluetooth stack. The original download site for this software is :This piece of software is made available under the terms and conditions of Android Apache License Version 2.

#### D-BUS (1.2.1)

D-Bus is a simple system for inter process communication and coordination. The original download site for this software is : <http://dbus.freedesktop.org>This piece of software is made available under the terms and conditions of GPL V2.

#### EXIF (NA)

Exif JPEG header manipulation tool. The original download site for this software is : <http://www.sentex.net/~mwandel/jhead/>Portions of this source code are in the public domain

Copyright (c) 2008, The Android Open Source Project  
All rights reserved. Redistribution and use in source and binary forms, with or without modification, are permitted provided that the following conditions are met: \* Redistributions of source code must retain the above copyright notice, this list of conditions and the following disclaimer. \* Redistributions in binary form must reproduce the above copyright notice, this list of conditions and the following disclaimer in the documentation and/or other materials provided with the distribution. \* Neither the name of The Android

Open Source Project nor the names of its contributors may be used to endorse or promote products derived from this software without specific prior written permission.THIS SOFTWARE IS PROVIDED BY THE COPYRIGHT HOLDERS AND CONTRIBUTORS"AS IS" AND ANY EXPRESS OR IMPLIED WARRANTIES, INCLUDING, BUT NOT LIMITED TO, THE IMPLIED WARRANTIES OF MERCHANTABILITY AND FITNESS FOR A PARTICULAR PURPOSE ARE DISCLAIMED. IN NO EVENT SHALL THE COPYRIGHT OWNER OR CONTRIBUTORS BE LIABLE FOR ANY DIRECT, INDIRECT, INCIDENTAL, SPECIAL, EXEMPLARY, OR CONSEQUENTIAL DAMAGES (INCLUDING, BUT NOT LIMITED TO, PROCUREMENT OF SUBSTITUTE GOODS OR SERVICES; LOSS OF USE, DATA, OR PROFITS; OR BUSINESS INTERRUPTION) HOWEVER CAUSED AND ON ANY THEORY OF LIABILITY, WHETHER IN CONTRACT, STRICT LIABILITY, OR TORT (INCLUDING NEGLIGENCE OR OTHERWISE) ARISING IN ANY WAY OUT OF THE USE OF THIS SOFTWARE, EVEN IF ADVISED OF THE POSSIBILITY OF SUCH DAMAGE.

#### EXPAT (2.1.0)

EXPAT is a XML Parser. The original download site for this software is : <http://expat.sourceforge.net>Copyright (c) 1998, 1999, 2000 Thai Open Source Software Center Ltd and Clark Cooper Copyright (c) 2001, 2002, 2003, 2004, 2005, 2006 Expat maintainers. Permission is hereby granted, free of charge, to any person obtaining a copy of this software and associated documentation files (the "Software"), to deal in the Software without restriction, including without limitation the rights to use, copy, modify, merge, publish, distribute, sublicense, and/or sell copies of the Software, and to permit persons to whom the Software is furnished to do so, subject to the following conditions: The above copyright notice and this permission notice shall be included in all copies or substantial portions of the Software. THE SOFTWARE IS PROVIDED "AS IS", WITHOUT WARRANTY OF ANY KIND, EXPRESS OR IMPLIED, INCLUDING BUT NOT LIMITED TO THE WARRANTIES OF MERCHANTABILITY, FITNESS FOR A PARTICULAR PURPOSE AND NONINFRINGEMENT. IN NO EVENT SHALL THE AUTHORS OR COPYRIGHT HOLDERS BE LIABLE FOR ANY CLAIM, DAMAGES OR OTHER LIABILITY, WHETHER IN AN ACTION OF CONTRACT, TORT OR OTHERWISE, ARISING FROM, OUT OF OR IN CONNECTION WITH THE SOFTWARE OR THE USE OR OTHER DEALINGS IN THE SOFTWARE.

#### neven face recognition library (NA)

This TV uses neven face recognition library which is used for face recognition

This piece of software is made available under the

terms and conditions of Android Apache License version 2.

#### Unicode (4.8.1.1)

This TV uses Unicode which specifies the representation of text

The original download site for this software is : <http://icu-project.org> ICU License - ICU 1.8.1 and later  
COPYRIGHT AND PERMISSION NOTICE Copyright (c) 1995-2008 International Business Machines Corporation and others All rights reserved. Permission is hereby granted, free of charge, to any person obtaining a copy of this software and associated documentation files (the "Software"), to deal in the Software without restriction, including without limitation the rights to use, copy, modify, merge, publish, distribute, and/or sell copies of the Software, and to permit persons to whom the Software is furnished to do so, provided that the above copyright notice(s) and this permission notice appear in all copies of the Software and that both the above copyright notice(s) and this permission notice appear in supporting documentation. THE SOFTWARE IS PROVIDED "AS IS", WITHOUT WARRANTY OF ANY KIND, EXPRESS OR IMPLIED, INCLUDING BUT NOT LIMITED TO THE WARRANTIES OF MERCHANTABILITY, FITNESS FOR A PARTICULAR PURPOSE AND NONINFRINGEMENT OF THIRD PARTY RIGHTS. IN NO EVENT SHALL THE COPYRIGHT HOLDER OR HOLDERS INCLUDED IN THIS NOTICE BE LIABLE FOR ANY CLAIM, OR ANY SPECIAL INDIRECT OR CONSEQUENTIAL DAMAGES, OR ANY DAMAGES WHATSOEVER RESULTING FROM LOSS OF USE, DATA OR PROFITS, WHETHER IN AN ACTION OF CONTRACT, NEGLIGENCE OR OTHER TORTIOUS ACTION, ARISING OUT OF OR IN CONNECTION WITH THE USE OR PERFORMANCE OF THIS SOFTWARE. Except as contained in this notice, the name of a copyright holder shall not be used in advertising or otherwise to promote the sale, use or other dealings in this Software without prior written authorization of the copyright holder. All trademarks and registered trademarks mentioned herein are the property of their respective owners.

#### IPRoute2 (NA)

IPRoute2 is used for TCP/IP, Networking and Traffic control. The original download site for this software is : <http://www.linuxfoundation.org/collaborate/workgroups/networking/iproute2> This piece of software is made available under the terms and conditions of GPL V2.

#### mtpd (NA)

mtpd is used for VPN Network. The original download

site for this software is :

<http://libmtp.sourceforge.net/> This piece of software is made available under the terms and conditions of Apache License version 2.0.

#### MDNS Responder (NA)

MDNS Responder. The mDNSResponder project is a component of Bonjour, Apple's ease-of-use IP networking initiative. The original download site for this software is : <http://www.opensource.apple.com/tarballs/mDNSResponder/> This piece of software is made available under the terms and conditions of Apache License version 2.0.

#### NFC (NA)

NFC Semiconductor's NFC Library. Near Field Communication (NFC) is a set of short-range wireless technologies, typically requiring a distance of 4cm or less to initiate a connection. NFC allows you to share small payloads of data between an NFC tag and an Android-powered device, or between two Android-powered devices. This piece of software is made available under the terms and conditions of Apache License version 2.0.

#### Skia (NA)

Skia is a complete 2D graphic library for drawing Text, Geometries, and Images. The original download site for this software is : <http://code.google.com/p/skia/> Copyright (c) 2011 Google Inc. All rights reserved. Redistribution and use in source and binary forms, with or without modification, are permitted provided that the following conditions are met: \* Redistributions of source code must retain the above copyright notice, this list of conditions and the following disclaimer. \* Redistributions in binary form must reproduce the above copyright notice, this list of conditions and the following disclaimer in the documentation and/or other materials provided with the distribution. \* Neither the name of Google Inc. nor the names of its contributors may be used to endorse or promote products derived from this software without specific prior written permission. THIS SOFTWARE IS PROVIDED BY THE COPYRIGHT HOLDERS AND CONTRIBUTORS "AS IS" AND ANY EXPRESS OR IMPLIED WARRANTIES, INCLUDING, BUT NOT LIMITED TO, THE IMPLIED WARRANTIES OF MERCHANTABILITY AND FITNESS FOR A PARTICULAR PURPOSE ARE DISCLAIMED. IN NO EVENT SHALL THE COPYRIGHT OWNER OR CONTRIBUTORS BE LIABLE FOR ANY DIRECT, INDIRECT, INCIDENTAL, SPECIAL, EXEMPLARY, OR CONSEQUENTIAL DAMAGES (INCLUDING, BUT NOT LIMITED TO, PROCUREMENT OF SUBSTITUTE GOODS OR SERVICES; LOSS OF USE, DATA, OR

PROFITS; OR BUSINESS INTERRUPTION) HOWEVER CAUSED AND ON ANY THEORY OF LIABILITY, WHETHER IN CONTRACT, STRICT LIABILITY, OR TORT (INCLUDING NEGLIGENCE OR OTHERWISE) ARISING IN ANY WAY OUT OF THE USE OF THIS SOFTWARE, EVEN IF ADVISED OF THE POSSIBILITY OF SUCH DAMAGE.

#### Sonic Audio Synthesis library (NA)

The original download site for this software is : <http://www.sonivoxmi.com/> This piece of software is made available under the terms and conditions of Apache License version 2.0.

#### Sqlite (3071100)

The original download site for this software is : [www.sqlite.org](http://www.sqlite.org). This piece of software is made available under the terms and conditions of Apache License version 2.0.

#### Nuance Speech Recognition engine (NA)

The original download site for this software is : <http://www.nuance.com/> This piece of software is made available under the terms and conditions of Apache License version 2.0.

#### C++ Standard Template Library library (5)

This TV uses Implementation of the C++ Standard Template Library. The original download site for this software is : <http://stlport.sourceforge.net> Boris Fomitchev grants Licensee a non-exclusive, non-transferable, royalty-free license to use STLport and its documentation without fee. By downloading, using, or copying STLport or any portion thereof, Licensee agrees to abide by the intellectual property laws and all other applicable laws of the United States of America, and to all of the terms and conditions of this Agreement. Licensee shall maintain the following copyright and permission notices on STLport sources and its documentation unchanged : Copyright 1999, 2000 Boris Fomitchev This material is provided "as is", with absolutely no warranty expressed or implied. Any use is at your own risk. Permission to use or copy this software for any purpose is hereby granted without fee, provided the above notices are retained on all copies. Permission to modify the code and to distribute modified code is granted, provided the above notices are retained, and a notice that the code was modified is included with the above copyright notice. The Licensee may distribute binaries compiled with STLport (whether original or modified) without any royalties or restrictions. The Licensee may distribute original or modified STLport sources, provided that: The

conditions indicated in the above permission notice are met; The following copyright notices are retained when present, and conditions provided in accompanying permission notices are met : Copyright 1994 Hewlett-Packard Company Copyright 1996, 97 Silicon Graphics Computer Systems, Inc. Copyright 1997 Moscow Center for SPARC Technology. Permission to use, copy, modify, distribute and sell this software and its documentation for any purpose is hereby granted without fee, provided that the above copyright notice appear in all copies and that both that copyright notice and this permission notice appear in supporting documentation. Hewlett-Packard Company makes no representations about the suitability of this software for any purpose. It is provided "as is" without express or implied warranty. Permission to use, copy, modify, distribute and sell this software and its documentation for any purpose is hereby granted without fee, provided that the above copyright notice appear in all copies and that both that copyright notice and this permission notice appear in supporting documentation. Silicon Graphics makes no representations about the suitability of this software for any purpose. It is provided "as is" without express or implied warranty. Permission to use, copy, modify, distribute and sell this software and its documentation for any purpose is hereby granted without fee, provided that the above copyright notice appear in all copies and that both that copyright notice and this permission notice appear in supporting documentation. Moscow Center for SPARC Technology makes no representations about the suitability of this software for any purpose. It is provided "as is" without express or implied warranty

#### svox (NA)

The original download site for this software is : <http://www.nuance.com/> This piece of software is made available under the terms and conditions of Apache License version 2.0.

#### tinyalsa (NA)

This TV uses tinyalsa: a small library to interface with ALSA in the Linux kernel The original download site for this software is : <http://github.com/tinyalsa> Copyright 2011, The Android Open Source Project Redistribution and use in source and binary forms, with or without modification, are permitted provided that the following conditions are met: \* Redistributions of source code must retain the above copyright notice, this list of conditions and the following disclaimer. \* Redistributions in binary form must reproduce the above copyright notice, this list of conditions and the following disclaimer in the documentation and/or other materials provided with the distribution. \* Neither the name of The Android Open Source

Project nor the names of its contributors may be used to endorse or promote products derived from this software without specific prior written permission. THIS SOFTWARE IS PROVIDED BY The Android Open Source Project "AS IS" AND ANY EXPRESS OR IMPLIED WARRANTIES, INCLUDING, BUT NOT LIMITED TO, THE IMPLIED WARRANTIES OF MERCHANTABILITY AND FITNESS FOR A PARTICULAR PURPOSE ARE DISCLAIMED. IN NO EVENT SHALL The Android Open Source Project BE LIABLE FOR ANY DIRECT, INDIRECT, INCIDENTAL, SPECIAL, EXEMPLARY, OR CONSEQUENTIAL DAMAGES (INCLUDING, BUT NOT LIMITED TO, PROCUREMENT OF SUBSTITUTE GOODS OR SERVICES; LOSS OF USE, DATA, OR PROFITS; OR BUSINESS INTERRUPTION) HOWEVER CAUSED AND ON ANY THEORY OF LIABILITY, WHETHER IN CONTRACT, STRICT LIABILITY, OR TORT (INCLUDING NEGLIGENCE OR OTHERWISE) ARISING IN ANY WAY OUT OF THE USE OF THIS SOFTWARE, EVEN IF ADVISED OF THE POSSIBILITY OF SUCH DAMAGE.

#### Vorbis Decompression Library (NA)

This TV uses Tremolo ARM-optimized Ogg Vorbis decompression library. Vorbis is a general purpose audio and music encoding format contemporary to MPEG-4's AAC and TwinVQ, the next generation beyond MPEG audio layer 3. The original download site for this software is : <http://wss.co.uk/pinknoise/tremo> Copyright (c) 2002-2008 Xiph.org Foundation Redistribution and use in source and binary forms, with or without modification, are permitted provided that the following conditions are met:- Redistributions of source code must retain the above copyright notice, this list of conditions and the following disclaimer.- Redistributions in binary form must reproduce the above copyright notice, this list of conditions and the following disclaimer in the documentation and/or other materials provided with the distribution.- Neither the name of the Xiph.org Foundation nor the names of its contributors may be used to endorse or promote products derived from this software without specific prior written permission. THIS SOFTWARE IS PROVIDED BY THE COPYRIGHT HOLDERS AND CONTRIBUTORS "AS IS" AND ANY EXPRESS OR IMPLIED WARRANTIES, INCLUDING, BUT NOT LIMITED TO, THE IMPLIED WARRANTIES OF MERCHANTABILITY AND FITNESS FOR A PARTICULAR PURPOSE ARE DISCLAIMED. IN NO EVENT SHALL THE FOUNDATION OR CONTRIBUTORS BE LIABLE FOR ANY DIRECT, INDIRECT, INCIDENTAL, SPECIAL, EXEMPLARY, OR CONSEQUENTIAL DAMAGES (INCLUDING, BUT NOT LIMITED TO, PROCUREMENT OF SUBSTITUTE GOODS OR SERVICES; LOSS OF USE, DATA, OR PROFITS; OR BUSINESS INTERRUPTION) HOWEVER

CAUSED AND ON ANY THEORY OF LIABILITY, WHETHER IN CONTRACT, STRICT LIABILITY, OR TORT (INCLUDING NEGLIGENCE OR OTHERWISE) ARISING IN ANY WAY OUT OF THE USE OF THIS SOFTWARE, EVEN IF ADVISED OF THE POSSIBILITY OF SUCH DAMAGE.

#### wpa\_supplicant\_Daemon (v0.8)

Library used by legacy HAL to talk to wpa\_supplicant daemon. The original download site for this software is : [http://hostap.epitest.fi/wpa\\_supplicant/](http://hostap.epitest.fi/wpa_supplicant/) This piece of software is made available under the terms and conditions of GPL version 2.

#### gson (2.3)

Gson is a Java library that can be used to convert Java Objects into their JSON representation. It can also be used to convert a JSON string to an equivalent Java object. Gson can work with arbitrary Java objects including pre-existing objects that you do not have source-code of. The original download site for this software is : <https://code.google.com/p/google-gson/> This piece of software is made available under the terms and conditions of the Apache License 2.0

This software includes an implementation of the AES Cipher, licensed by Brian Gladman

The original download site for this software is : <http://www.gladman.me.uk/> This piece of software is licensed by Brian Gladman

#### libUpNp (1.2.1)

The original download site for this software is : <http://upnp.sourceforge.net/> This piece of software is made available under the terms and conditions of the BSD.

#### dnsmasq

Dnsmasq is a lightweight, easy to configure DNS forwarder and DHCP server

The original download site for this software is : <https://android.googlesource.com/platform/external/dnsmasq> This piece of software is made available under the terms and conditions of the GPL v2 license, which can be found below.

#### rftkill (0.4)

rftkill is a small userspace tool to query the state of the rftkill switches, buttons and subsystem interfaces. Some devices come with a hard switch that lets you

kill different types of RF radios

The original download site for this software is : <http://wireless.kernel.org/en/users/Documentation/rfkill>This piece of software is made available under the terms and conditions of the GPL v2 license, which can be found below.

TomCrypt (1.1)

iwedia stack is using tomcrypt for sw decryptionThe original download site for this software is : <http://manpages.ubuntu.com/manpages/saucy/man3/libtomcrypt.3.html>This piece of software is made available under the terms and conditions of the DO WHAT THE FUCK YOU WANT TO PUBLIC LICENSE

AsyncHttpClient (1.4.6)

The original download site for this software is : <http://loopj.com/android-async-http/>This piece of software is made available under the terms and conditions of the APACHE LICENSE 2.0

TP Vision Netherlands B.V. is grateful to the groups and individuals above for their contributions.

-----  
GNU GENERAL PUBLIC LICENSE

Version 2, June 1991

Copyright (C) 1989, 1991 Free Software Foundation, Inc.

51 Franklin Street, Fifth Floor, Boston, MA 02110-1301, USA

Everyone is permitted to copy and distribute verbatim copies

of this license document, but changing it is not allowed.

Preamble

The licenses for most software are designed to take away your freedom to share and change it. By contrast, the GNU General Public License is intended to guarantee your freedom to share and change free software--to make sure the software is free for all its users. This General Public License applies to most of the Free Software Foundation's software and to any other program whose authors commit to using it. (Some other Free Software Foundation software is covered by the GNU Lesser General Public License instead.) You can apply it to your programs, too.

When we speak of free software, we are referring to freedom, not price. Our General Public Licenses are designed to make sure that you have the freedom to distribute copies of free software (and charge for this service if you wish), that you receive source code or can get it if you want it, that you can change the software or use pieces of it in new free programs; and that you know you can do these things.

To protect your rights, we need to make restrictions that forbid anyone to deny you these rights or to ask you to surrender the rights. These restrictions translate to certain responsibilities for you if you distribute copies of the software, or if you modify it.

For example, if you distribute copies of such a program, whether gratis or for a fee, you must give the recipients all the rights that you have. You must make sure that they, too, receive or can get the source code. And you must show them these terms so they know their rights.

We protect your rights with two steps: (1) copyright the software, and (2) offer you this license which gives you legal permission to copy, distribute and/or modify the software.

Also, for each author's protection and ours, we want to make certain that everyone understands that there is no warranty for this free software. If the software is modified by someone else and passed on, we want its recipients to know that what they have is not the original, so that any problems introduced by others will not reflect on the original authors' reputations.

Finally, any free program is threatened constantly by software patents. We wish to avoid the danger that redistributors of a free program will individually obtain patent licenses, in effect making the program proprietary. To prevent this, we have made it clear that any patent must be licensed for everyone's free use or not licensed at all.

The precise terms and conditions for copying, distribution and modification follow.

TERMS AND CONDITIONS FOR COPYING, DISTRIBUTION AND MODIFICATION

Activities other than copying, distribution and modification are not covered by this License; they are outside its scope. The act of running the Program is not restricted, and the output from the Program is covered only if its contents constitute a work based on the Program (independent of having been made by running the Program). Whether that is true depends on what the Program does.

You may charge a fee for the physical act of transferring a copy, and you may at your option offer warranty protection in exchange for a fee.

a) You must cause the modified files to carry prominent notices stating that you changed the files and the date of any change.



b) You must cause any work that you distribute or publish, that in whole or in part contains or is derived from the Program or any part thereof, to be licensed as a whole at no charge to all third parties under the terms of this License.

c) If the modified program normally reads commands interactively when run, you must cause it, when started running for such interactive use in the most ordinary way, to print or display an announcement including an appropriate copyright notice and a notice that there is no warranty (or else, saying that you provide a warranty) and that users may redistribute the program under these conditions, and telling the user how to view a copy of this License. (Exception: if the Program itself is interactive but does not normally print such an announcement, your work based on the Program is not required to print an announcement.)

These requirements apply to the modified work as a whole. If identifiable sections of that work are not derived from the Program, and can be reasonably considered independent and separate works in themselves, then this License, and its terms, do not apply to those sections when you distribute them as separate works. But when you distribute the same sections as part of a whole which is a work based on the Program, the distribution of the whole must be on the terms of this License, whose permissions for other licensees extend to the entire whole, and thus to each and every part regardless of who wrote it.

Thus, it is not the intent of this section to claim rights or contest your rights to work written entirely by you; rather, the intent is to exercise the right to control the distribution of derivative or collective works based on the Program.

In addition, mere aggregation of another work not based on the Program with the Program (or with a work based on the Program) on a volume of a storage or distribution medium does not bring the other work under the scope of this License.

a) Accompany it with the complete corresponding machine-readable source code, which must be distributed under the terms of Sections 1 and 2 above on a medium customarily used for software interchange; or,

b) Accompany it with a written offer, valid for at least three years, to give any third party, for a charge no more than your cost of physically performing source distribution, a complete machine-readable copy of the corresponding source code, to be distributed under the terms of Sections 1 and 2 above on a medium customarily used for software interchange; or,

c) Accompany it with the information you received as to the offer to distribute corresponding source code. (This alternative is allowed only for noncommercial distribution and only if you received the program in

object code or executable form with such an offer, in accord with Subsection b above.)

The source code for a work means the preferred form of the work for making modifications to it. For an executable work, complete source code means all the source code for all modules it contains, plus any associated interface definition files, plus the scripts used to control compilation and installation of the executable. However, as a special exception, the source code distributed need not include anything that is normally distributed (in either source or binary form) with the major components (compiler, kernel, and so on) of the operating system on which the executable runs, unless that component itself accompanies the executable.

If distribution of executable or object code is made by offering access to copy from a designated place, then offering equivalent access to copy the source code from the same place counts as distribution of the source code, even though third parties are not compelled to copy the source along with the object code.

If any portion of this section is held invalid or unenforceable under any particular circumstance, the balance of the section is intended to apply and the section as a whole is intended to apply in other circumstances.

It is not the purpose of this section to induce you to infringe any patents or other property right claims or to contest validity of any such claims; this section has the sole purpose of protecting the integrity of the free software distribution system, which is implemented by public license practices. Many people have made generous contributions to the wide range of software distributed through that system in reliance on consistent application of that system; it is up to the author/donor to decide if he or she is willing to distribute software through any other system and a licensee cannot impose that choice.

This section is intended to make thoroughly clear what is believed to be a consequence of the rest of this License.

Each version is given a distinguishing version number. If the Program specifies a version number of this License which applies to it and "any later version", you have the option of following the terms and conditions either of that version or of any later version published by the Free Software Foundation. If the Program does not specify a version number of this License, you may choose any version ever published by the Free Software Foundation.

NO WARRANTY

-----

## GNU LESSER GENERAL PUBLIC LICENSE

Version 2.1, February 1999

Copyright (C) 1991, 1999 Free Software Foundation, Inc.

51 Franklin Street, Fifth Floor, Boston, MA 02110-1301 USA

Everyone is permitted to copy and distribute verbatim copies

of this license document, but changing it is not allowed.

[This is the first released version of the Lesser GPL. It also counts as the successor of the GNU Library Public License, version 2, hence the version number 2.1.]

### Preamble

The licenses for most software are designed to take away your freedom to share and change it. By contrast, the GNU General Public Licenses are intended to guarantee your freedom to share and change free software--to make sure the software is free for all its users.

This license, the Lesser General Public License, applies to some specially designated software packages--typically libraries--of the Free Software Foundation and other authors who decide to use it. You can use it too, but we suggest you first think carefully about whether this license or the ordinary General Public License is the better strategy to use in any particular case, based on the explanations below.

When we speak of free software, we are referring to freedom of use, not price. Our General Public Licenses are designed to make sure that you have the freedom to distribute copies of free software (and charge for this service if you wish); that you receive source code or can get it if you want it; that you can change the software and use pieces of it in new free programs; and that you are informed that you can do these things.

To protect your rights, we need to make restrictions that forbid distributors to deny you these rights or to ask you to surrender these rights. These restrictions translate to certain responsibilities for you if you distribute copies of the library or if you modify it.

For example, if you distribute copies of the library, whether gratis or for a fee, you must give the recipients all the rights that we gave you. You must make sure that they, too, receive or can get the source code. If you link other code with the library, you must provide complete object files to the recipients, so that they can relink them with the library after making changes to the library and recompiling it. And you must show them these terms so they know their rights.

We protect your rights with a two-step method: (1) we copyright the library, and (2) we offer you this license, which gives you legal permission to copy, distribute and/or modify the library.

To protect each distributor, we want to make it very clear that there is no warranty for the free library. Also, if the library is modified by someone else and passed on, the recipients should know that what they have is not the original version, so that the original author's reputation will not be affected by problems that might be introduced by others.

Finally, software patents pose a constant threat to the existence of any free program. We wish to make sure that a company cannot effectively restrict the users of a free program by obtaining a restrictive license from a patent holder. Therefore, we insist that any patent license obtained for a version of the library must be consistent with the full freedom of use specified in this license.

Most GNU software, including some libraries, is covered by the ordinary GNU General Public License. This license, the GNU Lesser General Public License, applies to certain designated libraries, and is quite different from the ordinary General Public License. We use this license for certain libraries in order to permit linking those libraries into non-free programs.

When a program is linked with a library, whether statically or using a shared library, the combination of the two is legally speaking a combined work, a derivative of the original library. The ordinary General Public License therefore permits such linking only if the entire combination fits its criteria of freedom. The Lesser General Public License permits more lax criteria for linking other code with the library.

We call this license the "Lesser" General Public License because it does Less to protect the user's freedom than the ordinary General Public License. It also provides other free software developers Less of an advantage over competing non-free programs. These disadvantages are the reason we use the ordinary General Public License for many libraries. However, the Lesser license provides advantages in certain special circumstances.

For example, on rare occasions, there may be a special need to encourage the widest possible use of a certain library, so that it becomes a de-facto standard. To achieve this, non-free programs must be allowed to use the library. A more frequent case is that a free library does the same job as widely used non-free libraries. In this case, there is little to gain by limiting the free library to free software only, so we use the Lesser General Public License.

In other cases, permission to use a particular library in non-free programs enables a greater number of people to use a large body of free software. For example, permission to use the GNU C Library in non-free programs enables many more people to use the

whole GNU operating system, as well as its variant, the GNU/Linux operating system.

Although the Lesser General Public License is less protective of the users' freedom, it does ensure that the user of a program that is linked with the Library has the freedom and the wherewithal to run that program using a modified version of the Library.

The precise terms and conditions for copying, distribution and modification follow. Pay close attention to the difference between a "work based on the library" and a "work that uses the library". The former contains code derived from the library, whereas the latter must be combined with the library in order to run.

#### TERMS AND CONDITIONS FOR COPYING, DISTRIBUTION AND MODIFICATION

A "library" means a collection of software functions and/or data prepared so as to be conveniently linked with application programs (which use some of those functions and data) to form executables.

The "Library", below, refers to any such software library or work which has been distributed under these terms. A "work based on the Library" means either the Library or any derivative work under copyright law: that is to say, a work containing the Library or a portion of it, either verbatim or with modifications and/or translated straightforwardly into another language. (Hereinafter, translation is included without limitation in the term "modification".)

"Source code" for a work means the preferred form of the work for making modifications to it. For a library, complete source code means all the source code for all modules it contains, plus any associated interface definition files, plus the scripts used to control compilation and installation of the library.

Activities other than copying, distribution and modification are not covered by this License; they are outside its scope. The act of running a program using the Library is not restricted, and output from such a program is covered only if its contents constitute a work based on the Library (independent of the use of the Library in a tool for writing it). Whether that is true depends on what the Library does and what the program that uses the Library does.

You may charge a fee for the physical act of transferring a copy, and you may at your option offer warranty protection in exchange for a fee.

?a) The modified work must itself be a software library.

?b) You must cause the files modified to carry prominent notices stating that you changed the files and the date of any change.

?c) You must cause the whole of the work to be licensed at no charge to all third parties under the terms of this License.

?d) If a facility in the modified Library refers to a function or a table of data to be supplied by an application program that uses the facility, other than as an argument passed when the facility is invoked, then you must make a good faith effort to ensure that, in the event an application does not supply such function or table, the facility still operates, and performs whatever part of its purpose remains meaningful.

(For example, a function in a library to compute square roots has a purpose that is entirely well-defined independent of the application. Therefore, Subsection 2d requires that any application-supplied function or table used by this function must be optional: if the application does not supply it, the square root function must still compute square roots.)

These requirements apply to the modified work as a whole. If identifiable sections of that work are not derived from the Library, and can be reasonably considered independent and separate works in themselves, then this License, and its terms, do not apply to those sections when you distribute them as separate works. But when you distribute the same sections as part of a whole which is a work based on the Library, the distribution of the whole must be on the terms of this License, whose permissions for other licensees extend to the entire whole, and thus to each and every part regardless of who wrote it.

Thus, it is not the intent of this section to claim rights or contest your rights to work written entirely by you; rather, the intent is to exercise the right to control the distribution of derivative or collective works based on the Library.

In addition, mere aggregation of another work not based on the Library with the Library (or with a work based on the Library) on a volume of a storage or distribution medium does not bring the other work under the scope of this License.

Once this change is made in a given copy, it is irreversible for that copy, so the ordinary GNU General Public License applies to all subsequent copies and derivative works made from that copy.

This option is useful when you wish to copy part of the code of the Library into a program that is not a library.

If distribution of object code is made by offering access to copy from a designated place, then offering equivalent access to copy the source code from the same place satisfies the requirement to distribute the source code, even though third parties are not compelled to copy the source along with the object code.

However, linking a "work that uses the Library" with the Library creates an executable that is a derivative of the Library (because it contains portions of the Library), rather than a "work that uses the library". The

executable is therefore covered by this License. Section 6 states terms for distribution of such executables.

When a "work that uses the Library" uses material from a header file that is part of the Library, the object code for the work may be a derivative work of the Library even though the source code is not. Whether this is true is especially significant if the work can be linked without the Library, or if the work is itself a library. The threshold for this to be true is not precisely defined by law.

If such an object file uses only numerical parameters, data structure layouts and accessors, and small macros and small inline functions (ten lines or less in length), then the use of the object file is unrestricted, regardless of whether it is legally a derivative work. (Executables containing this object code plus portions of the Library will still fall under Section 6.)

Otherwise, if the work is a derivative of the Library, you may distribute the object code for the work under the terms of Section 6. Any executables containing that work also fall under Section 6, whether or not they are linked directly with the Library itself.

You must give prominent notice with each copy of the work that the Library is used in it and that the Library and its use are covered by this License. You must supply a copy of this License. If the work during execution displays copyright notices, you must include the copyright notice for the Library among them, as well as a reference directing the user to the copy of this License. Also, you must do one of these things:

?a) Accompany the work with the complete corresponding machine-readable source code for the Library including whatever changes were used in the work (which must be distributed under Sections 1 and 2 above); and, if the work is an executable linked with the Library, with the complete machine-readable "work that uses the Library", as object code and/or source code, so that the user can modify the Library and then relink to produce a modified executable containing the modified Library. (It is understood that the user who changes the contents of definitions files in the Library will not necessarily be able to recompile the application to use the modified definitions.)

?b) Use a suitable shared library mechanism for linking with the Library. A suitable mechanism is one that (1) uses at run time a copy of the library already present on the user's computer system, rather than copying library functions into the executable, and (2) will operate properly with a modified version of the library, if the user installs one, as long as the modified version is interface-compatible with the version that the work was made with.

?c) Accompany the work with a written offer, valid for at least three years, to give the same user the materials specified in Subsection 6a, above, for a

charge no more than the cost of performing this distribution.

?d) If distribution of the work is made by offering access to copy from a designated place, offer equivalent access to copy the above specified materials from the same place.

?e) Verify that the user has already received a copy of these materials or that you have already sent this user a copy.

For an executable, the required form of the "work that uses the Library" must include any data and utility programs needed for reproducing the executable from it. However, as a special exception, the materials to be distributed need not include anything that is normally distributed (in either source or binary form) with the major components (compiler, kernel, and so on) of the operating system on which the executable runs, unless that component itself accompanies the executable.

It may happen that this requirement contradicts the license restrictions of other proprietary libraries that do not normally accompany the operating system. Such a contradiction means you cannot use both them and the Library together in an executable that you distribute.

?a) Accompany the combined library with a copy of the same work based on the Library, uncombined with any other library facilities. This must be distributed under the terms of the Sections above.

?b) Give prominent notice with the combined library of the fact that part of it is a work based on the Library, and explaining where to find the accompanying uncombined form of the same work.

If any portion of this section is held invalid or unenforceable under any particular circumstance, the balance of the section is intended to apply, and the section as a whole is intended to apply in other circumstances.

It is not the purpose of this section to induce you to infringe any patents or other property right claims or to contest validity of any such claims; this section has the sole purpose of protecting the integrity of the free software distribution system which is implemented by public license practices. Many people have made generous contributions to the wide range of software distributed through that system in reliance on consistent application of that system; it is up to the author/donor to decide if he or she is willing to distribute software through any other system and a licensee cannot impose that choice.

This section is intended to make thoroughly clear what is believed to be a consequence of the rest of this License.

Each version is given a distinguishing version number. If the Library specifies a version number of this

License which applies to it and "any later version", you have the option of following the terms and conditions either of that version or of any later version published by the Free Software Foundation. If the Library does not specify a license version number, you may choose any version ever published by the Free Software Foundation.

#### NO WARRANTY

#### BSD LICENSE

Redistribution and use in source and binary forms, with or without modification, are permitted provided that the following conditions are met:

THIS SOFTWARE IS PROVIDED BY THE REGENTS AND CONTRIBUTORS "AS IS" AND ANY EXPRESS OR IMPLIED WARRANTIES, INCLUDING, BUT NOT LIMITED TO, THE IMPLIED WARRANTIES OF MERCHANTABILITY AND FITNESS FOR A PARTICULAR PURPOSE ARE DISCLAIMED. IN NO EVENT SHALL THE REGENTS OR CONTRIBUTORS BE LIABLE FOR ANY DIRECT, INDIRECT, INCIDENTAL, SPECIAL, EXEMPLARY, OR CONSEQUENTIAL DAMAGES (INCLUDING, BUT NOT LIMITED TO, PROCUREMENT OF SUBSTITUTE GOODS OR SERVICES; LOSS OF USE, DATA, OR PROFITS; OR BUSINESS INTERRUPTION) HOWEVER CAUSED AND ON ANY THEORY OF LIABILITY, WHETHER IN CONTRACT, STRICT LIABILITY, OR TORT (INCLUDING NEGLIGENCE OR OTHERWISE) ARISING IN ANY WAY OUT OF THE USE OF THIS SOFTWARE, EVEN IF ADVISED OF THE POSSIBILITY OF SUCH DAMAGE.

#### MIT LICENSE

Permission is hereby granted, free of charge, to any person obtaining

a copy of this software and associated documentation files (the

"Software"), to deal in the Software without restriction, including

without limitation the rights to use, copy, modify, merge, publish,

distribute, sublicense, and/or sell copies of the Software, and to

permit persons to whom the Software is furnished to do so, subject to

the following conditions:

The above copyright notice and this permission notice shall be included

in all copies or substantial portions of the Software.

THE SOFTWARE IS PROVIDED "AS IS", WITHOUT WARRANTY OF ANY KIND,

EXPRESS OR IMPLIED, INCLUDING BUT NOT LIMITED TO THE WARRANTIES OF

MERCHANTABILITY, FITNESS FOR A PARTICULAR PURPOSE AND NONINFRINGEMENT.

IN NO EVENT SHALL THE AUTHORS OR COPYRIGHT HOLDERS BE LIABLE FOR ANY

CLAIM, DAMAGES OR OTHER LIABILITY, WHETHER IN AN ACTION OF CONTRACT,

TORT OR OTHERWISE, ARISING FROM, OUT OF OR IN CONNECTION WITH THE

SOFTWARE OR THE USE OR OTHER DEALINGS IN THE SOFTWARE.

Apache  
License

Version 2.0,  
January 2004

<http://www.apache.org/licenses/>

TERMS AND CONDITIONS FOR USE,  
REPRODUCTION, AND DISTRIBUTION

#### 1. Definitions.

"License" shall mean the terms and conditions for use, reproduction,

and distribution as defined by Sections 1 through 9 of this document.

"Licensor" shall mean the copyright owner or entity authorized by

the copyright owner that is granting the License.

"Legal Entity" shall mean the union of the acting entity and all

other entities that control, are controlled by, or

are under common

control with that entity. For the purposes of this definition,

"control" means (i) the power, direct or indirect, to cause the

direction or management of such entity, whether by contract or

otherwise, or (ii) ownership of fifty percent (50%) or more of the

outstanding shares, or (iii) beneficial ownership of such entity.

"You" (or "Your") shall mean an individual or Legal Entity

exercising permissions granted by this License.

"Source" form shall mean the preferred form for making modifications,

including but not limited to software source code, documentation

source, and configuration files.

"Object" form shall mean any form resulting from mechanical

transformation or translation of a Source form, including but

not limited to compiled object code, generated documentation,

and conversions to other media types.

"Work" shall mean the work of authorship, whether in Source or

Object form, made available under the License, as indicated by a

copyright notice that is included in or attached to the work

(an example is provided in the Appendix below).

"Derivative Works" shall mean any work, whether in Source or Object

form, that is based on (or derived from) the Work and for which the

editorial revisions, annotations, elaborations, or other modifications

represent, as a whole, an original work of authorship. For the purposes

of this License, Derivative Works shall not include works that remain

separable from, or merely link (or bind by name) to the interfaces of,

the Work and Derivative Works thereof.

"Contribution" shall mean any work of authorship, including

the original version of the Work and any modifications or additions

to that Work or Derivative Works thereof, that is intentionally

submitted to Licensor for inclusion in the Work by the copyright owner

or by an individual or Legal Entity authorized to submit on behalf of

the copyright owner. For the purposes of this definition, "submitted"

means any form of electronic, verbal, or written communication sent

to the Licensor or its representatives, including but not limited to

communication on electronic mailing lists, source code control systems,

and issue tracking systems that are managed by, or on behalf of, the

Licensor for the purpose of discussing and improving the Work, but

excluding communication that is conspicuously marked or otherwise

designated in writing by the copyright owner as "Not a Contribution."

"Contributor" shall mean Licensor and any individual or Legal Entity

on behalf of whom a Contribution has been received by Licensor and

subsequently incorporated within the Work.

2. Grant of Copyright License. Subject to the terms and conditions of

this License, each Contributor hereby grants to You a perpetual,

worldwide, non-exclusive, no-charge, royalty-free, irrevocable

copyright license to reproduce, prepare Derivative Works of,

publicly display, publicly perform, sublicense,

and distribute the

Work and such Derivative Works in Source or Object form.

3. Grant of Patent License. Subject to the terms and conditions of

this License, each Contributor hereby grants to You a perpetual,

worldwide, non-exclusive, no-charge, royalty-free, irrevocable

(except as stated in this section) patent license to make, have made,

use, offer to sell, sell, import, and otherwise transfer the Work,

where such license applies only to those patent claims licensable

by such Contributor that are necessarily infringed by their

Contribution(s) alone or by combination of their Contribution(s)

with the Work to which such Contribution(s) was submitted. If You

institute patent litigation against any entity (including a

cross-claim or counterclaim in a lawsuit) alleging that the Work

or a Contribution incorporated within the Work constitutes direct

or contributory patent infringement, then any patent licenses

granted to You under this License for that Work shall terminate

as of the date such litigation is filed.

4. Redistribution. You may reproduce and distribute copies of the

Work or Derivative Works thereof in any medium, with or without

modifications, and in Source or Object form, provided that You

meet the following conditions:

(a) You must give any other recipients of the Work or

Derivative Works a copy of this License; and

(b) You must cause any modified files to carry

prominent notices

stating that You changed the files; and

(c) You must retain, in the Source form of any Derivative Works

that You distribute, all copyright, patent, trademark, and

attribution notices from the Source form of the Work,

excluding those notices that do not pertain to any part of

the Derivative Works; and

(d) If the Work includes a "NOTICE" text file as part of its

distribution, then any Derivative Works that You distribute must

include a readable copy of the attribution notices contained

within such NOTICE file, excluding those notices that do not

pertain to any part of the Derivative Works, in at least one

of the following places: within a NOTICE text file distributed

as part of the Derivative Works; within the Source form or

documentation, if provided along with the Derivative Works; or,

within a display generated by the Derivative Works, if and

wherever such third-party notices normally appear. The contents

of the NOTICE file are for informational purposes only and

do not modify the License. You may add Your own attribution

notices within Derivative Works that You distribute, alongside

or as an addendum to the NOTICE text from the Work, provided

that such additional attribution notices cannot be construed

as modifying the License.

You may add Your own copyright statement to Your modifications and

may provide additional or different license

terms and conditions

for use, reproduction, or distribution of Your modifications, or

for any such Derivative Works as a whole, provided Your use,

reproduction, and distribution of the Work otherwise complies with

the conditions stated in this License.

5. Submission of Contributions. Unless You explicitly state otherwise,

any Contribution intentionally submitted for inclusion in the Work

by You to the Licensor shall be under the terms and conditions of

this License, without any additional terms or conditions.

Notwithstanding the above, nothing herein shall supersede or modify

the terms of any separate license agreement you may have executed

with Licensor regarding such Contributions.

6. Trademarks. This License does not grant permission to use the trade

names, trademarks, service marks, or product names of the Licensor,

except as required for reasonable and customary use in describing the

origin of the Work and reproducing the content of the NOTICE file.

7. Disclaimer of Warranty. Unless required by applicable law or

agreed to in writing, Licensor provides the Work (and each

Contributor provides its Contributions) on an "AS IS" BASIS,

WITHOUT WARRANTIES OR CONDITIONS OF ANY KIND, either express or

implied, including, without limitation, any warranties or conditions

of TITLE, NON-INFRINGEMENT, MERCHANTABILITY, or FITNESS FOR A

PARTICULAR PURPOSE. You are solely responsible for determining the

appropriateness of using or redistributing the Work and assume any

risks associated with Your exercise of permissions under this License.

8. Limitation of Liability. In no event and under no legal theory,

whether in tort (including negligence), contract, or otherwise,

unless required by applicable law (such as deliberate and grossly

negligent acts) or agreed to in writing, shall any Contributor be

liable to You for damages, including any direct, indirect, special,

incidental, or consequential damages of any character arising as a

result of this License or out of the use or inability to use the

Work (including but not limited to damages for loss of goodwill,

work stoppage, computer failure or malfunction, or any and all

other commercial damages or losses), even if such Contributor

has been advised of the possibility of such damages.

9. Accepting Warranty or Additional Liability. While redistributing

the Work or Derivative Works thereof, You may choose to offer,

and charge a fee for, acceptance of support, warranty, indemnity,

or other liability obligations and/or rights consistent with this

License. However, in accepting such obligations, You may act only

on Your own behalf and on Your sole responsibility, not on behalf

of any other Contributor, and only if You agree to indemnify,

defend, and hold each Contributor harmless for any liability

incurred by, or claims asserted against, such Contributor by reason

of your accepting any such warranty or additional liability.

END OF TERMS AND CONDITIONS



APPENDIX: How to apply the Apache License to your work.

To apply the Apache License to your work, attach the following

boilerplate notice, with the fields enclosed by brackets "[ ]"

replaced with your own identifying information. (Don't include

the brackets!) The text should be enclosed in the appropriate

comment syntax for the file format. We also recommend that a

file or class name and description of purpose be included on the

same "printed page" as the copyright notice for easier

identification within third-party archives.

Copyright [yyyy] [name of copyright owner]

Licensed under the Apache License, Version 2.0 (the "License");

you may not use this file except in compliance with the License.

You may obtain a copy of the License at

<http://www.apache.org/licenses/LICENSE-2.0>

Unless required by applicable law or agreed to in writing, software

distributed under the License is distributed on an "AS IS" BASIS,

WITHOUT WARRANTIES OR CONDITIONS OF ANY KIND, either express or implied.

See the License for the specific language governing permissions and

limitations under the License.

-----

This copy of the libpng notices is provided for your

convenience. In case of

any discrepancy between this copy and the notices in the file png.h that is

included in the libpng distribution, the latter shall prevail.

COPYRIGHT NOTICE, DISCLAIMER, and LICENSE:

If you modify libpng you may insert additional notices immediately following

this sentence.

This code is released under the libpng license.

libpng versions 1.2.6, August 15, 2004, through 1.4.1, February 25, 2010, are

Copyright (c) 2004, 2006-2007 Glenn Randers-Pehrson, and are

distributed according to the same disclaimer and license as libpng-1.2.5

with the following individual added to the list of Contributing Authors

Cosmin Truta

libpng versions 1.0.7, July 1, 2000, through 1.2.5 - October 3, 2002, are

Copyright (c) 2000-2002 Glenn Randers-Pehrson, and are

distributed according to the same disclaimer and license as libpng-1.0.6

with the following individuals added to the list of Contributing Authors

Simon-Pierre Cadieux

Eric S. Raymond

Gilles Vollant

and with the following additions to the disclaimer:

There is no warranty against interference with your enjoyment of the

library or against infringement. There is no warranty that our

efforts or the library will fulfill any of your particular purposes

or needs. This library is provided with all faults,  
and the entire

risk of satisfactory quality, performance, accuracy,  
and effort is with

the user.

libpng versions 0.97, January 1998, through 1.0.6,  
March 20, 2000, are

Copyright (c) 1998, 1999 Glenn Randers-Pehrson, and  
are

distributed according to the same disclaimer and  
license as libpng-0.96,

with the following individuals added to the list of  
Contributing Authors:

Tom Lane

Glenn Randers-Pehrson

Willem van Schaik

libpng versions 0.89, June 1996, through 0.96, May  
1997, are

Copyright (c) 1996, 1997 Andreas Dilger

Distributed according to the same disclaimer and  
license as libpng-0.88,

with the following individuals added to the list of  
Contributing Authors:

John Bowler

Kevin Bracey

Sam Bushell

Magnus Holmgren

Greg Roelofs

Tom Tanner

libpng versions 0.5, May 1995, through 0.88, January  
1996, are

Copyright (c) 1995, 1996 Guy Eric Schalnat, Group 42,  
Inc.

For the purposes of this copyright and license,  
"Contributing Authors"

is defined as the following set of individuals:

Andreas Dilger

Dave Martindale

Guy Eric Schalnat

Paul Schmidt

Tim Wegner

The PNG Reference Library is supplied "AS IS". The  
Contributing Authors

and Group 42, Inc. disclaim all warranties, expressed  
or implied,

including, without limitation, the warranties of  
merchantability and of

fitness for any purpose. The Contributing Authors  
and Group 42, Inc.

assume no liability for direct, indirect, incidental,  
special, exemplary,

or consequential damages, which may result from the  
use of the PNG

Reference Library, even if advised of the possibility of  
such damage.

Permission is hereby granted to use, copy, modify,  
and distribute this

source code, or portions hereof, for any purpose,  
without fee, subject

to the following restrictions:

be misrepresented as being the original source.

source or altered source distribution.

The Contributing Authors and Group 42, Inc.  
specifically permit, without

fee, and encourage the use of this source code as a  
component to

supporting the PNG file format in commercial  
products. If you use this

source code in a product, acknowledgment is not  
required but would be

A "png\_get\_copyright" function is available, for  
convenient use in "about"

boxes and the like:

```
printf("%s",png_get_copyright(NULL));
```

Also, the PNG logo (in PNG format, of course) is supplied in the files "pngbar.png.jpg" and "pngbar.jpg (88x31) and "pngnow.png.jpg" (98x31).

Libpng is OSI Certified Open Source Software. OSI Certified Open Source is a certification mark of the Open Source Initiative.

Glenn Randers-Pehrson  
glennrp at users.sourceforge.net  
February 25, 2010

-----  
This software is based in part on the work of the FreeType Team.

-----  
The FreeType Project  
LICENSE

-----  
2006-Jan-27

Copyright 1996-2002,  
2006 by  
David Turner, Robert Wilhelm, and  
Werner Lemberg

Introduction  
=====

The FreeType Project is distributed in several archive packages; some of them may contain, in addition to the FreeType font engine, various tools and contributions which rely on, or relate to, the FreeType Project.

This license applies to all files found in such packages, and

which do not fall under their own explicit license. The license

affects thus the FreeType font engine, the test programs, documentation and makefiles, at the very least.

This license was inspired by the BSD, Artistic, and IJG

(Independent JPEG Group) licenses, which all encourage inclusion

and use of free software in commercial and freeware products

alike. As a consequence, its main points are that:

- o We don't promise that this software works. However, we will be

- interested in any kind of bug reports. ('as is' distribution)

- o You can use this software for whatever you want, in parts or

- full form, without having to pay us. ('royalty-free' usage)

- o You may not pretend that you wrote this software. If you use

- it, or only parts of it, in a program, you must acknowledge

- somewhere in your documentation that you have used the

- FreeType code. ('credits')

We specifically permit and encourage the inclusion of this

software, with or without modifications, in commercial products.

We disclaim all warranties covering The FreeType Project and

assume no liability related to The FreeType Project.

Finally, many people asked us for a preferred form for a

credit/disclaimer to use in compliance with this license. We thus

encourage you to use the following text:

""

Portions of this software are copyright ?<year>  
The FreeType  
Project (www.freetype.org). All rights reserved.

""

Please replace <year> with the value from the  
FreeType version you  
actually use.

### Legal Terms

=====

-----

Throughout this license, the terms 'package',  
'FreeType Project',  
and 'FreeType archive' refer to the set of  
files originally  
distributed by the authors (David Turner,  
Robert Wilhelm, and  
Werner Lemberg) as the 'FreeType Project', be they  
named as alpha,  
beta or final release.

'You' refers to the licensee, or person using the  
project, where  
'using' is a generic term including compiling the  
project's source  
code as well as linking it to form a 'program' or  
'executable'.  
This program is referred to as 'a program  
using the FreeType  
engine'.

This license applies to all files distributed in  
the original  
FreeType Project, including all source  
code, binaries and  
documentation, unless otherwise stated in  
the file in its  
original, unmodified form as distributed in the  
original archive.

If you are unsure whether or not a particular file  
is covered by

this license, you must contact us to verify this.

The FreeType Project is copyright (C) 1996-2000  
by David Turner,

Robert Wilhelm, and Werner Lemberg. All rights  
reserved except as  
specified below.

-----

THE FREETYPE PROJECT IS PROVIDED 'AS IS'  
WITHOUT WARRANTY OF ANY

KIND, EITHER EXPRESS OR IMPLIED,  
INCLUDING, BUT NOT LIMITED TO,

WARRANTIES OF MERCHANTABILITY AND  
FITNESS FOR A PARTICULAR

PURPOSE. IN NO EVENT WILL ANY OF THE  
AUTHORS OR COPYRIGHT HOLDERS

BE LIABLE FOR ANY DAMAGES CAUSED BY THE  
USE OR THE INABILITY TO

USE, OF THE FREETYPE PROJECT.

-----

This license grants a worldwide, royalty-free,  
perpetual and

irrevocable right and license to use, execute,  
perform, compile,

display, copy, create derivative works of,  
distribute and

sublicense the FreeType Project (in both source  
and object code

forms) and derivative works thereof for any  
purpose; and to

authorize others to exercise some or all of the  
rights granted

herein, subject to the following conditions:

o Redistribution of source code must retain  
this license file

('FTL.TXT') unaltered; any additions,  
deletions or changes to

the original files must be clearly indicated in  
accompanying

documentation. The copyright notices

of the unaltered,

original files must be preserved in all copies of source files.

o Redistribution in binary form must provide a disclaimer that

states that the software is based in part of the work of the

FreeType Team, in the distribution documentation. We also

encourage you to put an URL to the FreeType web page in your

documentation, though this isn't mandatory.

These conditions apply to any software derived from or based on

the FreeType Project, not just the unmodified files. If you use

our work, you must acknowledge us. However, no fee need be paid

to us.

-----

Neither the FreeType authors and contributors nor you shall use

the name of the other for commercial, advertising, or promotional

purposes without specific prior written permission.

We suggest, but do not require, that you use one or more of the

following phrases to refer to this software in your documentation

or advertising materials: 'FreeType Project', 'FreeType Engine',

'FreeType library', or 'FreeType Distribution'.

As you have not signed this license, you are not required to

accept it. However, as the FreeType Project is copyrighted

material, only this license, or another one contracted with the

authors, grants you the right to use, distribute, and modify it.

Therefore, by using, distributing, or modifying the FreeType

Project, you indicate that you understand and accept all the terms

of this license.

-----

There are two mailing lists related to FreeType:

o freetype@nongnu.org

Discusses general use and applications of FreeType, as well as

future and wanted additions to the library and distribution.

If you are looking for support, start in this list if you

haven't found anything to help you in the documentation.

o freetype-devel@nongnu.org

Discusses bugs, as well as engine internals, design issues,

specific licenses, porting, etc.

Our home page can be found at

<http://www.freetype.org>

--- end of FTL.TXT ---

-----

LICENSE ISSUES

=====

The OpenSSL toolkit stays under a dual license, i.e. both the conditions of

the OpenSSL License and the original SSLeay license apply to the toolkit.

See below for the actual license texts. Actually both licenses are BSD-style

Open Source licenses. In case of any license issues related to OpenSSL

please contact [openssl-core@openssl.org](mailto:openssl-core@openssl.org).

## OpenSSL License

-----

/\* =====

\* Copyright (c) 1998-2011 The OpenSSL Project. All rights reserved.

\*

\* Redistribution and use in source and binary forms, with or without

\* modification, are permitted provided that the following conditions

\* are met:

\*

\* 1. Redistributions of source code must retain the above copyright

\* notice, this list of conditions and the following disclaimer.

\*

\* 2. Redistributions in binary form must reproduce the above copyright

\* notice, this list of conditions and the following disclaimer in

\* the documentation and/or other materials provided with the

\* distribution.

\*

\* 3. All advertising materials mentioning features or use of this

\* software must display the following acknowledgment:

\* "This product includes software developed by the OpenSSL Project

\* for use in the OpenSSL Toolkit.

(<http://www.openssl.org/>)"

\*

\* 4. The names "OpenSSL Toolkit" and "OpenSSL Project" must not be used to

\* endorse or promote products derived from this software without

\* prior written permission. For written permission, please contact

\* [openssl-core@openssl.org](mailto:openssl-core@openssl.org).

\*

\* 5. Products derived from this software may not be called "OpenSSL"

\* nor may "OpenSSL" appear in their names without prior written

\* permission of the OpenSSL Project.

\*

\* 6. Redistributions of any form whatsoever must retain the following

\* acknowledgment:

\* "This product includes software developed by the OpenSSL Project

\* for use in the OpenSSL Toolkit (<http://www.openssl.org/>)"

\*

\* THIS SOFTWARE IS PROVIDED BY THE OpenSSL PROJECT "AS IS" AND ANY

\* EXPRESSED OR IMPLIED WARRANTIES, INCLUDING, BUT NOT LIMITED TO, THE

\* IMPLIED WARRANTIES OF MERCHANTABILITY AND FITNESS FOR A PARTICULAR

\* PURPOSE ARE DISCLAIMED. IN NO EVENT SHALL THE OpenSSL PROJECT OR

\* ITS CONTRIBUTORS BE LIABLE FOR ANY DIRECT, INDIRECT, INCIDENTAL,

\* SPECIAL, EXEMPLARY, OR CONSEQUENTIAL DAMAGES (INCLUDING, BUT

\* NOT LIMITED TO, PROCUREMENT OF SUBSTITUTE GOODS OR SERVICES;

\* LOSS OF USE, DATA, OR PROFITS; OR BUSINESS INTERRUPTION)

\* HOWEVER CAUSED AND ON ANY THEORY OF LIABILITY, WHETHER IN CONTRACT,

\* STRICT LIABILITY, OR TORT (INCLUDING NEGLIGENCE OR OTHERWISE)

\* ARISING IN ANY WAY OUT OF THE USE OF THIS SOFTWARE, EVEN IF ADVISED

\* OF THE POSSIBILITY OF SUCH DAMAGE.

\* =====

\*

\* This product includes cryptographic software written by Eric Young

\* ([eay@cryptsoft.com](mailto:eay@cryptsoft.com)). This product includes software written by Tim

\* Hudson ([tjh@cryptsoft.com](mailto:tjh@cryptsoft.com)).

\*

\*/

## Original SSLeay License

-----

```
/* Copyright (C) 1995-1998 Eric Young
(eay@cryptsoft.com)
* All rights reserved.
*
* This package is an SSL implementation written
* by Eric Young (eay@cryptsoft.com).
* The implementation was written so as to conform
with Netscapes SSL.
*
* This library is free for commercial and non-
commercial use as long as
* the following conditions are aheared to. The
following conditions
* apply to all code found in this distribution, be it the
RC4, RSA,
* lhash, DES, etc., code; not just the SSL code. The
SSL documentation
* included with this distribution is covered by the
same copyright terms
* except that the holder is Tim Hudson
(tjh@cryptsoft.com).
*
* Copyright remains Eric Young's, and as such any
Copyright notices in
* the code are not to be removed.
* If this package is used in a product, Eric Young
should be given attribution
* as the author of the parts of the library used.
* This can be in the form of a textual message at
program startup or
* in documentation (online or textual) provided with
the package.
*
* Redistribution and use in source and binary forms,
with or without
* modification, are permitted provided that the
following conditions
* are met:
* 1. Redistributions of source code must retain the
copyright
* notice, this list of conditions and the following
```

disclaimer.

```
* 2. Redistributions in binary form must reproduce
the above copyright
* notice, this list of conditions and the following
disclaimer in the
* documentation and/or other materials
provided with the distribution.
* 3. All advertising materials mentioning features or
use of this software
* must display the following acknowledgement:
* "This product includes cryptographic software
written by
* Eric Young (eay@cryptsoft.com)"
* The word 'cryptographic' can be left out if the
rouines from the library
* being used are not cryptographic related :-).
* 4. If you include any Windows specific code (or a
derivative thereof) from
* the apps directory (application code) you must
include an acknowledgement:
* "This product includes software written by Tim
Hudson (tjh@cryptsoft.com)"
*
* THIS SOFTWARE IS PROVIDED BY ERIC YOUNG
"AS IS" AND
* ANY EXPRESS OR IMPLIED WARRANTIES,
INCLUDING, BUT NOT LIMITED TO, THE
* IMPLIED WARRANTIES OF MERCHANTABILITY
AND FITNESS FOR A PARTICULAR PURPOSE
* ARE DISCLAIMED. IN NO EVENT SHALL THE
AUTHOR OR CONTRIBUTORS BE LIABLE
* FOR ANY DIRECT, INDIRECT, INCIDENTAL,
SPECIAL, EXEMPLARY, OR CONSEQUENTIAL
* DAMAGES (INCLUDING, BUT NOT LIMITED TO,
PROCUREMENT OF SUBSTITUTE GOODS
* OR SERVICES; LOSS OF USE, DATA, OR PROFITS;
OR BUSINESS INTERRUPTION)
* HOWEVER CAUSED AND ON ANY THEORY OF
LIABILITY, WHETHER IN CONTRACT, STRICT
* LIABILITY, OR TORT (INCLUDING NEGLIGENCE OR
OTHERWISE) ARISING IN ANY WAY
* OUT OF THE USE OF THIS SOFTWARE, EVEN IF
ADVISED OF THE POSSIBILITY OF
* SUCH DAMAGE.
*
* The licence and distribution terms for any
publically available version or
* derivative of this code cannot be changed. i.e. this
```

code cannot simply be

\* copied and put under another distribution licence

\* [including the GNU Public Licence.]

\*/

-----

MOZILLA PUBLIC  
LICENSE

Version 1.1

-----

1.0.1. "Commercial Use" means distribution or otherwise making the

Covered Code available to a third party.

1.1. "Contributor" means each entity that creates or contributes to

the creation of Modifications.

1.2. "Contributor Version" means the combination of the Original

Code, prior Modifications used by a Contributor, and the Modifications

made by that particular Contributor.

1.3. "Covered Code" means the Original Code or Modifications or the

combination of the Original Code and Modifications, in each case

including portions thereof.

1.4. "Electronic Distribution Mechanism" means a mechanism generally

accepted in the software development community for the electronic

transfer of data.

1.5. "Executable" means Covered Code in any form other than Source

Code.

1.6. "Initial Developer" means the individual or entity identified

as the Initial Developer in the Source Code notice required by Exhibit

A.

1.7. "Larger Work" means a work which combines Covered Code or

portions thereof with code not governed by the terms of this License.

1.8. "License" means this document.

1.8.1. "Licensable" means having the right to grant, to the maximum

extent possible, whether at the time of the initial grant or

subsequently acquired, any and all of the rights conveyed herein.

1.9. "Modifications" means any addition to or deletion from the

substance or structure of either the Original Code or any previous

Modifications. When Covered Code is released as a series of files, a

Modification is:

A. Any addition to or deletion from the contents of a file

containing Original Code or previous Modifications.

B. Any new file that contains any part of the Original Code or

previous Modifications.

1.10. "Original Code" means Source Code of computer software code

which is described in the Source Code notice required by Exhibit A as

Original Code, and which, at the time of its release under this

License is not already Covered Code governed by this License.

1.10.1. "Patent Claims" means any patent



claim(s), now owned or

hereafter acquired, including without limitation, method, process,

and apparatus claims, in any patent Licensable by grantor.

1.11. "Source Code" means the preferred form of the Covered Code for

making modifications to it, including all modules it contains, plus

any associated interface definition files, scripts used to control

compilation and installation of an Executable, or source code

differential comparisons against either the Original Code or another

well known, available Covered Code of the Contributor's choice. The

Source Code can be in a compressed or archival form, provided the

appropriate decompression or de-archiving software is widely available

for no charge.

1.12. "You" (or "Your") means an individual or a legal entity

exercising rights under, and complying with all of the terms of, this

License or a future version of this License issued under Section 6.1.

For legal entities, "You" includes any entity which controls, is

controlled by, or is under common control with You. For purposes of

this definition, "control" means (a) the power, direct or indirect,

to cause the direction or management of such entity, whether by

contract or otherwise, or (b) ownership of more than fifty percent

(50%) of the outstanding shares or beneficial ownership of such

entity.

## 2.1. The Initial Developer Grant.

The Initial Developer hereby grants You a world-wide, royalty-free,

non-exclusive license, subject to third party intellectual property

claims:

(a) under intellectual property rights (other than patent or

trademark) Licensable by Initial Developer to use, reproduce,

modify, display, perform, sublicense and distribute the Original

Code (or portions thereof) with or without Modifications, and/or

as part of a Larger Work; and

(b) under Patents Claims infringed by the making, using or

selling of Original Code, to make, have made, use, practice,

sell, and offer for sale, and/or otherwise dispose of the

Original Code (or portions thereof).

(c) the licenses granted in this Section 2.1(a) and (b) are

effective on the date Initial Developer first distributes

Original Code under the terms of this License.

(d) Notwithstanding Section 2.1(b) above, no patent license is

granted: 1) for code that You delete from the Original Code; 2)

separate from the Original Code; or 3) for infringements caused

by: i) the modification of the Original Code or ii) the

combination of the Original Code with other software or devices.

## 2.2. Contributor Grant.

Subject to third party intellectual property claims, each Contributor

hereby grants You a world-wide, royalty-free, non-exclusive license

(a) under intellectual property rights (other than patent or

trademark) Licensable by Contributor, to use, reproduce, modify,

display, perform, sublicense and distribute the Modifications

created by such Contributor (or portions thereof) either on an

unmodified basis, with other Modifications, as Covered Code

and/or as part of a Larger Work; and

(b) under Patent Claims infringed by the making, using, or

selling of Modifications made by that Contributor either alone

and/or in combination with its Contributor Version (or portions

of such combination), to make, use, sell, offer for sale, have

made, and/or otherwise dispose of: 1) Modifications made by that

Contributor (or portions thereof); and 2) the combination of

Modifications made by that Contributor with its Contributor

Version (or portions of such combination).

(c) the licenses granted in Sections 2.2(a) and 2.2(b) are

effective on the date Contributor first makes Commercial Use of

the Covered Code.

(d) Notwithstanding Section 2.2(b) above, no patent license is

granted: 1) for any code that Contributor has deleted from the

Contributor Version; 2) separate from the Contributor Version;

3) for infringements caused by: i) third party modifications of

Contributor Version or ii) the combination of Modifications made

by that Contributor with other software (except as part of the

Contributor Version) or other devices; or 4) under Patent Claims

infringed by Covered Code in the

absence of Modifications made by that Contributor.

### 3.1. Application of License.

The Modifications which You create or to which You contribute are

governed by the terms of this License, including without limitation

Section 2.2. The Source Code version of Covered Code may be

distributed only under the terms of this License or a future version

of this License released under Section 6.1, and You must include a

copy of this License with every copy of the Source Code You

distribute. You may not offer or impose any terms on any Source Code

version that alters or restricts the applicable version of this

License or the recipients' rights hereunder. However, You may include

an additional document offering the additional rights described in

Section 3.5.

### 3.2. Availability of Source Code.

Any Modification which You create or to which You contribute must be

made available in Source Code form under the terms of this License

either on the same media as an Executable version or via an accepted

Electronic Distribution Mechanism to anyone to whom you made an

Executable version available; and if made available via Electronic

Distribution Mechanism, must remain available for at least twelve (12)

months after the date it initially became available, or at least six

(6) months after a subsequent version of that particular Modification

has been made available to such recipients. You are responsible for

ensuring that the Source Code version remains available even if the

Electronic Distribution Mechanism is maintained by a third party.

### 3.3. Description of Modifications.

You must cause all Covered Code to which You contribute to contain a

file documenting the changes You made to create that Covered Code and

the date of any change. You must include a prominent statement that

the Modification is derived, directly or indirectly, from Original

Code provided by the Initial Developer and including the name of the

Initial Developer in (a) the Source Code, and (b) in any notice in an

Executable version or related documentation in which You describe the

origin or ownership of the Covered Code.

### 3.4. Intellectual Property Matters

#### (a) Third Party Claims.

If Contributor has knowledge that a license under a third party's

intellectual property rights is required to exercise the rights

granted by such Contributor under Sections 2.1 or 2.2,

Contributor must include a text file with the Source Code

distribution titled "LEGAL" which describes the claim and the

party making the claim in sufficient detail that a recipient will

know whom to contact. If Contributor obtains such knowledge after

the Modification is made available as described in Section 3.2,

Contributor shall promptly modify the LEGAL file in all copies

Contributor makes available thereafter and shall take other steps

(such as notifying appropriate mailing lists or newsgroups)

reasonably calculated to inform those who received the Covered

Code that new knowledge has been obtained.

#### (b) Contributor APIs.

If Contributor's Modifications include an application programming

interface and Contributor has knowledge of patent licenses which

are reasonably necessary to implement that API, Contributor must

also include this information in the LEGAL file.

#### (c) Representations.

Contributor represents that, except as disclosed pursuant to

Section 3.4(a) above, Contributor believes that Contributor's

Modifications are Contributor's original creation(s) and/or

Contributor has sufficient rights to grant the rights conveyed by

this License.

### 3.5. Required Notices.

You must duplicate the notice in Exhibit A in each file of the Source

Code. If it is not possible to put such notice in a particular Source

Code file due to its structure, then You must include such notice in a

location (such as a relevant directory) where a user would be likely

to look for such a notice. If You created one or more Modification(s)

You may add your name as a Contributor to the notice described in

Exhibit A. You must also duplicate this License in any documentation

for the Source Code where You describe recipients' rights or ownership

rights relating to Covered Code. You may choose to offer, and to

charge a fee for, warranty, support, indemnity or liability

obligations to one or more recipients of Covered Code. However, You

may do so only on Your own behalf, and not on behalf of the Initial

Developer or any Contributor. You must make it

absolutely clear than

any such warranty, support, indemnity or liability obligation is

offered by You alone, and You hereby agree to indemnify the Initial

Developer and every Contributor for any liability incurred by the

Initial Developer or such Contributor as a result of warranty,

support, indemnity or liability terms You offer.

### 3.6. Distribution of Executable Versions.

You may distribute Covered Code in Executable form only if the

requirements of Section 3.1-3.5 have been met for that Covered Code,

and if You include a notice stating that the Source Code version of

the Covered Code is available under the terms of this License,

including a description of how and where You have fulfilled the

obligations of Section 3.2. The notice must be conspicuously included

in any notice in an Executable version, related documentation or

collateral in which You describe recipients' rights relating to the

Covered Code. You may distribute the Executable version of Covered

Code or ownership rights under a license of Your choice, which may

contain terms different from this License, provided that You are in

compliance with the terms of this License and that the license for the

Executable version does not attempt to limit or alter the recipient's

rights in the Source Code version from the rights set forth in this

License. If You distribute the Executable version under a different

license You must make it absolutely clear that any terms which differ

from this License are offered by You alone, not by the Initial

Developer or any Contributor. You hereby agree to indemnify the

Initial Developer and every Contributor for any liability incurred by

the Initial Developer or such Contributor as a result of any such

terms You offer.

### 3.7. Larger Works.

You may create a Larger Work by combining Covered Code with other code

not governed by the terms of this License and distribute the Larger

Work as a single product. In such a case, You must make sure the

requirements of this License are fulfilled for the Covered Code.

If it is impossible for You to comply with any of the terms of this

License with respect to some or all of the Covered Code due to

statute, judicial order, or regulation then You must: (a) comply with

the terms of this License to the maximum extent possible; and (b)

describe the limitations and the code they affect. Such description

must be included in the LEGAL file described in Section 3.4 and must

be included with all distributions of the Source Code. Except to the

extent prohibited by statute or regulation, such description must be

sufficiently detailed for a recipient of ordinary skill to be able to

understand it.

This License applies to code to which the Initial Developer has

attached the notice in Exhibit A and to related Covered Code.

### 6.1. New Versions.

Netscape Communications Corporation ("Netscape") may publish revised

and/or new versions of the License from time to time. Each version

will be given a distinguishing version number.

### 6.2. Effect of New Versions.

Once Covered Code has been published under a particular version of the

License, You may always continue to use it under the terms of that

version. You may also choose to use such Covered Code under the terms

of any subsequent version of the License published by Netscape. No one

other than Netscape has the right to modify the terms applicable to

Covered Code created under this License.

### 6.3. Derivative Works.

If You create or use a modified version of this License (which you may

only do in order to apply it to code which is not already Covered Code

governed by this License), You must (a) rename Your license so that

the phrases "Mozilla", "MOZILLAPL", "MOZPL", "Netscape",

"MPL", "NPL" or any confusingly similar phrase do not appear in your

license (except to note that your license differs from this License)

and (b) otherwise make it clear that Your version of the license

contains terms which differ from the Mozilla Public License and

Netscape Public License. (Filling in the name of the Initial

Developer, Original Code or Contributor in the notice described in

Exhibit A shall not of themselves be deemed to be modifications of

this License.)

COVERED CODE IS PROVIDED UNDER THIS LICENSE ON AN "AS IS" BASIS,

WITHOUT WARRANTY OF ANY KIND, EITHER EXPRESSED OR IMPLIED, INCLUDING,

WITHOUT LIMITATION, WARRANTIES THAT THE COVERED CODE IS FREE OF

DEFECTS, MERCHANTABILITY, FIT FOR A PARTICULAR PURPOSE OR NON-INFRINGEMENT.

THE ENTIRE RISK AS TO THE QUALITY AND PERFORMANCE OF THE COVERED CODE

IS WITH YOU. SHOULD ANY COVERED CODE PROVE DEFECTIVE IN ANY RESPECT,

YOU (NOT THE INITIAL DEVELOPER OR ANY OTHER CONTRIBUTOR) ASSUME THE

COST OF ANY NECESSARY SERVICING, REPAIR OR CORRECTION. THIS DISCLAIMER

OF WARRANTY CONSTITUTES AN ESSENTIAL PART OF THIS LICENSE. NO USE OF

ANY COVERED CODE IS AUTHORIZED HEREUNDER EXCEPT UNDER THIS DISCLAIMER.

8.1. This License and the rights granted hereunder will terminate

automatically if You fail to comply with terms herein and fail to cure

such breach within 30 days of becoming aware of the breach. All

sublicenses to the Covered Code which are properly granted shall

survive any termination of this License. Provisions which, by their

nature, must remain in effect beyond the termination of this License

shall survive.

8.2. If You initiate litigation by asserting a patent infringement

claim (excluding declaratory judgment actions) against Initial Developer

or a Contributor (the Initial Developer or Contributor against whom

You file such action is referred to as "Participant") alleging that:

(a) such Participant's Contributor Version directly or indirectly

infringes any patent, then any and all rights granted by such

Participant to You under Sections 2.1 and/or 2.2 of this License

shall, upon 60 days notice from Participant

terminate prospectively,

unless if within 60 days after receipt of notice You either: (i)

agree in writing to pay Participant a mutually agreeable reasonable

royalty for Your past and future use of Modifications made by such

Participant, or (ii) withdraw Your litigation claim with respect to

the Contributor Version against such Participant. If within 60 days

of notice, a reasonable royalty and payment arrangement are not

mutually agreed upon in writing by the parties or the litigation claim

is not withdrawn, the rights granted by Participant to You under

Sections 2.1 and/or 2.2 automatically terminate at the expiration of

the 60 day notice period specified above.

(b) any software, hardware, or device, other than such Participant's

Contributor Version, directly or indirectly infringes any patent, then

any rights granted to You by such Participant under Sections 2.1(b)

and 2.2(b) are revoked effective as of the date You first made, used,

sold, distributed, or had made, Modifications made by that

Participant.

8.3. If You assert a patent infringement claim against Participant

alleging that such Participant's Contributor Version directly or

indirectly infringes any patent where such claim is resolved (such as

by license or settlement) prior to the initiation of patent

infringement litigation, then the reasonable value of the licenses

granted by such Participant under Sections 2.1 or 2.2 shall be taken

into account in determining the amount or value of any payment or

license.

8.4. In the event of termination under Sections 8.1 or 8.2 above,

all end user license agreements (excluding distributors and resellers)

which have been validly granted by You or any distributor hereunder

prior to termination shall survive termination.

UNDER NO CIRCUMSTANCES AND UNDER NO LEGAL THEORY, WHETHER TORT

(INCLUDING NEGLIGENCE), CONTRACT, OR OTHERWISE, SHALL YOU, THE INITIAL

DEVELOPER, ANY OTHER CONTRIBUTOR, OR ANY DISTRIBUTOR OF COVERED CODE,

OR ANY SUPPLIER OF ANY OF SUCH PARTIES, BE LIABLE TO ANY PERSON FOR

ANY INDIRECT, SPECIAL, INCIDENTAL, OR CONSEQUENTIAL DAMAGES OF ANY

CHARACTER INCLUDING, WITHOUT LIMITATION, DAMAGES FOR LOSS OF GOODWILL,

WORK STOPPAGE, COMPUTER FAILURE OR MALFUNCTION, OR ANY AND ALL OTHER

COMMERCIAL DAMAGES OR LOSSES, EVEN IF SUCH PARTY SHALL HAVE BEEN

INFORMED OF THE POSSIBILITY OF SUCH DAMAGES. THIS LIMITATION OF

LIABILITY SHALL NOT APPLY TO LIABILITY FOR DEATH OR PERSONAL INJURY

RESULTING FROM SUCH PARTY'S NEGLIGENCE TO THE EXTENT APPLICABLE LAW

PROHIBITS SUCH LIMITATION. SOME JURISDICTIONS DO NOT ALLOW THE

EXCLUSION OR LIMITATION OF INCIDENTAL OR CONSEQUENTIAL DAMAGES, SO

THIS EXCLUSION AND LIMITATION MAY NOT APPLY TO YOU.

The Covered Code is a "commercial item," as that term is defined in

48 C.F.R. 2.101 (Oct. 1995), consisting of "commercial computer

software" and "commercial computer software documentation," as such

terms are used in 48 C.F.R. 12.212 (Sept. 1995). Consistent with 48

C.F.R. 12.212 and 48 C.F.R. 227.7202-1 through 227.7202-4 (June 1995),

all U.S. Government End Users acquire Covered Code with only those

rights set forth herein.

This License represents the complete agreement concerning subject

matter hereof. If any provision of this License is held to be

unenforceable, such provision shall be reformed only to the extent

necessary to make it enforceable. This License shall be governed by

California law provisions (except to the extent applicable law, if

any, provides otherwise), excluding its conflict-of-law provisions.

With respect to disputes in which at least one party is a citizen of,

or an entity chartered or registered to do business in the United

States of America, any litigation relating to this License shall be

subject to the jurisdiction of the Federal Courts of the Northern

District of California, with venue lying in Santa Clara County,

California, with the losing party responsible for costs, including

without limitation, court costs and reasonable attorneys' fees and

expenses. The application of the United Nations Convention on

Contracts for the International Sale of Goods is expressly excluded.

Any law or regulation which provides that the language of a contract

shall be construed against the drafter shall not apply to this

License.

As between Initial Developer and the Contributors, each party is

responsible for claims and damages arising, directly or indirectly,

out of its utilization of rights under this License and You agree to

work with Initial Developer and Contributors to distribute such

responsibility on an equitable basis. Nothing herein is intended or

shall be deemed to constitute any admission of liability.

Initial Developer may designate portions of the Covered Code as

"Multiple-Licensed". "Multiple-Licensed" means that the Initial

Developer permits you to utilize portions of the Covered Code under

Your choice of the NPL or the alternative licenses, if any, specified

by the Initial Developer in the file described in Exhibit A.

EXHIBIT A -Mozilla Public License.

"The contents of this file are subject to the Mozilla Public License

Version 1.1 (the "License"); you may not use this file except in

compliance with the License. You may obtain a copy of the License at

<http://www.mozilla.org/MPL/>

Software distributed under the License is distributed on an "AS IS"

basis, WITHOUT WARRANTY OF ANY KIND, either express or implied. See the

License for the specific language governing rights and limitations

under the License.

The Original Code is \_\_\_\_\_.

The Initial Developer of the Original Code is \_\_\_\_\_.

Portions created by \_\_\_\_\_ are Copyright (C) \_\_\_\_\_. All Rights Reserved.

Contributor(s): \_\_\_\_\_.

Alternatively, the contents of this file may be used under the terms

of the \_\_\_\_\_ license (the "[\_\_\_\_] License"), in which case the

provisions of [\_\_\_\_\_] License are applicable instead of those

above. If you wish to allow use of your version of this file only

under the terms of the [\_\_\_\_] License and not to allow others to use

your version of this file under the MPL, indicate your decision by

deleting the provisions above and replace them with the notice and

other provisions required by the [\_\_\_\_] License. If you do not delete

the provisions above, a recipient may use your version of this file

under either the MPL or the [\_\_\_\_] License."

[NOTE: The text of this Exhibit A may differ slightly from the text of

the notices in the Source Code files of the Original Code. You should

use the text of this Exhibit A rather than the text found in the

Original Code Source Code for Your Modifications.]



---

17.5

## Obaveštenja

Možete da dobijete obaveštenje o dostupnosti novog softvera za televizor koji može da se preuzme ili o drugim temama u vezi sa softverom.

Da biste pročitali ta obaveštenja...

- 1 - Pritisnite , izaberite opciju **Sve postavke**, a zatim pritisnite taster **OK**.
- 2 - Izaberite **Ažuriraj softver > Obaveštenja**.
- 3 - Kliknite na obaveštenje koje želite da pročitate.
- 4 - Da biste zatvorili meni, pritisnite  (levo) više puta uzastopno ako je potrebno.



# Specifikacije

## Zaštita životne sredine

### Evropska oznaka za energiju

Evropska oznaka za energiju pruža informacije o klasi energetske efikasnosti ovog proizvoda. Što je klasa energetske efikasnosti viša, niža je potrošnja energije.

Na oznaci je navedena klasa energetske efikasnosti, prosečna potrošnja energije kada je proizvod uključen i prosečna potrošnja energije tokom perioda od jedne godine. Informacije o potrošnji energije za ovaj proizvod možete da pronađete i na Web lokaciji kompanije Philips na adresi [www.philips.com/TV](http://www.philips.com/TV)

### Tehničke informacije o proizvodu

#### 55PUS8700

- Klasa energetske efikasnosti: B
- Vidljiva veličina ekrana: 139 cm/55 inča
- Potrošnja u režimu uključenog napajanja (W): 122 W
- Godišnja potrošnja struje (kWh)\*: 178 kWh
- Potrošnja u stanju pripravnosti (W)\*\*: 0,50 W
- Rezolucija ekrana (u pikselima): 3840 x 2160p

#### 65PUS8700

- Klasa energetske efikasnosti: B
- Vidljiva veličina ekrana: 164 cm/65 inča
- Potrošnja u režimu uključenog napajanja (W): 161 W
- Godišnja potrošnja struje (kWh)\*: 235 kWh
- Potrošnja u stanju pripravnosti (W)\*\*: 0,50 W
- Rezolucija ekrana (u pikselima): 3840 x 2160p

\* Potrošnja struje u kWh godišnje zasnovana na potrošnji televizora koji radi 4 sata dnevno 365 dana godišnje. Stvarna potrošnja struje zavisi od načina na koji se televizor koristi.

\*\* Kada je televizor isključen pomoću daljinskog upravljača i kada nijedna funkcija nije aktivna.

### Prestanak upotrebe

#### Odlaganje starog proizvoda i baterija

Proizvod je dizajniran i proizveden uz upotrebu materijala i komponenti visokog kvaliteta koji se mogu reciklirati i ponovo upotrebiti.



Simbol precrtane kante za otpatke na proizvodu znači da je taj proizvod obuhvaćen Evropskom direktivom 2002/96/EZ.



Informišite se o lokalnom sistemu za odvojeno prikupljanje električnih i elektronskih proizvoda.

Pridržavajte se lokalnih pravila i ne odlažite stare proizvode zajedno sa običnim otpadom iz domaćinstva. Pravilno odlaganje starog proizvoda doprinosi sprečavanju potencijalno negativnih posledica po životnu sredinu ili zdravlje ljudi.

Proizvod sadrži baterije obuhvaćene Evropskom direktivom 2006/66/EZ, koje ne mogu biti odlagane sa uobičajenim otpadom iz domaćinstva.



Informišite se o lokalnim zakonima u vezi sa zasebnim prikupljanjem istrošenih baterija, pošto pravilno odlaganje baterija doprinosi sprečavanju negativnih posledica po životnu sredinu ili zdravlje ljudi.

## Napajanje

Specifikacije mogu da se promene bez prethodne najave. Detaljnije specifikacije za ovaj proizvod potražite na Web lokaciji [www.philips.com/support](http://www.philips.com/support)

#### Napajanje

- Napajanje iz električne mreže: AC 220–240 V +/-10%
- Temperatura okruženja: 5 °C do 35 °C
- Funkcije za uštedu energije: svetlosni senzor, ekološki režim, isključivanje ekrana (za radio), tajmer za automatsko isključivanje, meni Ekološke postavke.

Informacije o potrošnji struje potražite u poglavlju **Tehničke informacije o proizvodu**.

Oznaka napajanja koja je navedena na tipskoj pločici proizvoda predstavlja potrošnju energije ovog proizvoda tokom normalne kućne upotrebe (IEC 62087 izdanje 2). Maksimalna oznaka napajanja, koja je navedena u zagradama, služi kao bezbednosna vrednost (IEC 60065 izdanje 7.2).

---

18.3

## Operativni sistem

Android OS

5.0 Lollipop

---

18.4

## Prijem

- Ulaz za antenu: koaksijalni od 75 oma (IEC75)
- Opsezi tjunera: Hyperband, S-Channel, UHF, VHF
- DVB: DVB-T2, DVB-C (kablovski) QAM
- Analogna reprodukcija video zapisa: SECAM, PAL
- Digitalna reprodukcija video zapisa: MPEG2 SD/HD (ISO/IEC 13818-2); MPEG4 SD/HD (ISO/IEC 14496-10)
- Reprodukcija digitalnog zvuka (ISO/IEC 13818-3)
- Ulaz za satelitsku antenu: Tip F od 75 oma
- Ulazni frekventni opseg: 950 do 2150 MHz
- Opseg ulaznog nivoa: 25 do 65 dBm
- DVB-S/S2 QPSK, brzina protoka 2 do 45 M simbola, SCPC i MCPC
- LNB: DiSEqC 1.0, podrška za 1 do 4 LNB uređaja, izbor polariteta 14/18 V, izbor opsega 22 kHz, režim selektivnog izbora, LNB napon, maks. 300 mA

---

18.5

## Displej

### Tip

Dijagonalna veličina ekrana

- 55PUS8700: 139 cm/55 inča
- 65PUS8700: 164 cm/65 inča

Rezolucija ekrana:

- 3840 x 2160p
- 

### Ulazna rezolucija

Video formati

Rezolucija – frekvencija osvežavanja

- 480i – 60 Hz
- 480p – 60 Hz
- 576i – 50 Hz
- 576p – 50 Hz
- 720p – 50 Hz, 60 Hz
- 1080i – 50 Hz, 60 Hz
- 1080p – 24 Hz, 25 Hz, 30 Hz
- 2160p – 24 Hz, 25 Hz, 30 Hz, 50 Hz, 60 Hz

Računarski formati

Rezolucije (između ostalih)

- 640 x 480p – 60 Hz

- 800 x 600p – 60 Hz
  - 1024 x 768p – 60 Hz
  - 1280 x 768p – 60 Hz
  - 1360 x 765p – 60 Hz
  - 1360 x 768p – 60 Hz
  - 1280 x 1024p – 60 Hz
  - 1920 x 1080p – 60 Hz
  - 3840 x 2160p – 24 Hz, 25 Hz, 30 Hz, 50 Hz, 60 Hz
- 

18.6

## Dimenzije i težine

55PUS8700

- bez postolja za televizor:

Dužina 1231,7 mm – Visina 708 mm – Dubina 96,6 mm – Težina ±19,5 kg

- sa postoljem za televizor:

Dužina 1320 mm – Visina 789,4 mm – Dubina 233,4 mm – Težina ±20,9 kg

65PUS8700

- bez postolja za televizor:

Dužina 1450 mm – Visina 850 mm – Dubina 123,2 mm – Težina ±30,2 kg

- sa postoljem za televizor:

Dužina 1562,4 mm – Visina 911,4 mm – Dubina 271,6 mm – Težina ±31,7 kg

---

18.7

## Mogućnost priključivanja

Bočna strana televizora

- Slušalice – stereo mini priključak od 3,5 mm
- 2 HDMI ulaza
- 2 x USB 2.0
- 2 Common Interface otvora: CI+/CAM

Zadnja strana televizora

- Audio ulaz (DVI na HDMI) – stereo mini priključak od 3,5 mm
- SCART: Audio L/D, CVBS ulaz, RGB
- YPbPr: Audio L D

Donja strana televizora

- Ulaz HDMI 1 – ARC – HDMI 2.0
- Ulaz HDMI 2 – ARC – HDMI 2.0
- 1 x USB 2.0
- Audio izlaz – optički Toslink
- LAN mreža – RJ45
- Antena (75 Ω)
- Satelitski tjuner 1
- Satelitski tjuner 2

## Zvuk

- 3D wOOx
- HD stereo
- Izlazna snaga (RMS): 50 W
- Dolby® Digital Plus
- DTS Premium Sound™

## Multimedija

### Povezivanje

- USB 2.0
- Ethernet LAN RJ-45
- Wi-Fi 802.11b/g/n (ugrađeno)

### Podržani USB sistemi datoteka

- FAT 16, FAT 32, NTFS

### Medijski serveri, podržani

- Kontejneri: 3GP, AVCHD, AVI, MPEG-PS, MPEG-TS, MPEG-4, Matroska (MKV), Quicktime (MOV, M4V, M4A), Windows Media (ASF/WMV/WMA)

- Video kodeci: MPEG-1, MPEG-2, MPEG-4 Part 2, MPEG-4 Part 10 AVC (H264), VC-1, WMV9, H.265 (HEVC)

- Audio kodeci: AAC, HE-AAC (v1/v2), AMR-NB, Dolby Digital, Dolby Digital Plus, DTS Premium Sound™, MPEG-1/2/2.5 Layer I/II/III (obuhvata MP3), WMA (v2 do v9.2), WMA Pro (v9/v10)

#### • Titlovi:

- Formati: SAMI, SubRip (SRT), SubViewer (SUB), MicroDVD (TXT), mplayer2 (TXT), TMPlayer (TXT)
- Kodne stranice znakova: UTF-8, Centralna Evropa i Istočna Evropa (Windows-1250), ćirilica (Windows-1251), grčki (Windows-1253), turski (Windows-1254), Zapadna Evropa (Windows-1252)

- Kodeci za slike: JPEG, JPS, MPO

#### • Ograničenja:

- Maksimalno podržana ukupna brzina protoka podataka za multimedijalnu datoteku je 30 Mb/s.
- Maksimalno podržana brzina protoka podataka video zapisa za multimedijalnu datoteku je 20 Mb/s.
- MPEG-4 AVC (H.264) – podržano do High Profile @ L4.1.
- H.265 (HEVC) podržano je do Main / Main 10 Profile do Level 5.1
- VC-1 – podržano do Advanced Profile @ L3.

### Wi-Fi podrška

Ovaj televizor podržava WiDi 4.x uređaje.

### Podržani softver za medijski server (DMS)

- Računar – Microsoft Windows XP, Vista ili Windows 7
- Možete da koristite bilo koji DLNA Certified® softver za medijski server.
- Microsoft – Windows Media Player
- Mac OS X

– Možete da koristite bilo koji DLNA Certified® softver za medijski server.

#### • Mobilni uređaji

- Philips TV Remote app – iOS, Android
- Interoperabilnost i performanse mogu da se razlikuju u zavisnosti od mogućnosti mobilnog uređaja i softvera koji se koristi.

### ESD direktive

Ovaj uređaj zadovoljava radne kriterijume B za ESD. U slučaju da se uređaj ne oporavi u režimu deljenja datoteka zbog elektrostatičkog pražnjenja, potrebna je intervencija korisnika.

# Pomoć i podrška

## 19.1

### Registrowanje

Registrujte televizor i iskoristite čitav niz prednosti, što podrazumeva punu podršku (sa sadržajima za preuzimanje), privilegovan pristup informacijama o novim proizvodima, ekskluzivne ponude i popuste, prilike da osvojite nagrade, pa čak i da učestvujete u specijalnim anketama o novim proizvodima.

Posetite lokaciju [www.philips.com/welcome](http://www.philips.com/welcome)

## 19.2

### Rešavanje problema

#### Kanali

Prilikom instalacije nije pronađen nijedan digitalni kanal

Pogledajte tehničke specifikacije i uverite se da televizor podržava DVB-T ili DVB-C u vašoj zemlji. Proverite da li su svi kablovi pravilno povezani i da je izabrana odgovarajuća mreža.

Prethodno instalirani kanali nisu na listi kanala

Proverite da li je izabrana odgovarajuća lista kanala.

#### Opšte

Televizor neće da se uključi

- Isključite kabl za napajanje iz zidne utičnice. Sačekajte jedan minut, a zatim ga ponovo priključite.
- Proverite da li je kabl za napajanje čvrsto povezan.

Zvuk krckanja prilikom uključivanja ili isključivanja

Čuje se zvuk krckanja iz kućišta televizora prilikom njegovog uključivanja, isključivanja ili prebacivanja u stanje pripravnosti. Uzrok ovog zvuka je normalno širenje i skupljanje televizora dok se hladi i zagreva. To nema uticaj na performanse.

Televizor ne reaguje na daljinski upravljač

Televizoru je potrebno određeno vreme da se pokrene. Tokom tog vremena televizor ne reaguje na komande sa daljinskog upravljača ili televizora. Ovo je normalno ponašanje.

Ako televizor nastavi da ne reaguje na daljinski upravljač, možete da proverite da li daljinski upravljač radi pomoću fotoaparata na mobilnom telefonu. Prebacite telefon u režim fotoaparata i uperite daljinski upravljač u objektiv fotoaparata. Ako

pritisnete bilo koji taster na daljinskom upravljaču i primetite treperenje infracrvene LED diode kroz objektiv fotoaparata, daljinski upravljač funkcioniše. Potrebno je proveriti televizor.

Ako ne primetite treperenje, daljinski upravljač je možda pokvaren ili su baterije u njemu skoro ispražnjene.

Ovaj metod provere daljinskog upravljača nije moguć sa daljinskim upravljačima koji se bežično uparuju sa televizorom.

Televizor se vraća u stanje pripravnosti nakon što prikaže logotip kompanije Philips pri pokretanju

Kada je televizor u stanju pripravnosti, prikazuje se ekran za pokretanje sa Philips logotipom, a zatim se televizor vraća u režim pripravnosti. Ovo je normalno ponašanje. Kada se televizor isključi sa električne mreže, a zatim ponovo priključi, prilikom sledećeg pokretanja će se prikazati ekran za pokretanje. Da biste uključili televizor iz stanja pripravnosti, pritisnite bilo koji taster na daljinskom upravljaču ili televizoru.

Indikator stanja pripravnosti stalno treperi

Isključite kabl za napajanje iz zidne utičnice. Sačekajte 5 minuta pre nego što ponovo priključite kabl za napajanje. Ako se treperenje ponovi, obratite se centru za korisničku podršku za televizore kompanije Philips.

#### Slika

Nema slike/izobličena slika

- Proverite da li je antena pravilno povezana na televizor.
- Proverite da li je ispravan uređaj izabran kao izvor prikaza.
- Proverite da li je spoljni uređaj ili izvor ispravno povezan.

Ima zvuka, ali nema slike

- Proverite da li su postavke slike ispravno podešene.

Slab prijem antenskih kanala

- Proverite da li je antena pravilno povezana na televizor.
- Zvučnici, neuzemljeni audio uređaji, neonska svetla, visoke zgrade i drugi veliki objekti mogu da utiču na kvalitet prijema. Ako je moguće, pokušajte da poboljšate kvalitet prijema promenom usmerenja antene ili pomeranjem uređaja dalje od televizora.
- Ako je prijem slab samo na jednom kanalu, fino podesite taj kanal.

Loš kvalitet slike sa uređaja

- Proverite da li je uređaj ispravno povezan.
- Proverite da li su postavke slike ispravno podešene.

Postavke slike se menjaju nakon određenog vremena

Proverite da li je opcija Lokacija podešena na Dom. U ovom režimu možete da menjate postavke i da ih

čuvate.

#### Pojavljuje se reklamni baner

Proverite da li je opcija Lokacija podešena na Dom.

#### Slika se ne uklapa na ekran

Izaberite drugi format slike.

#### Format slike se menja sa menjanjem kanala

Izaberite format slike koji nije „Automatski“.

#### Položaj slike je nepravilan

Slika sa nekih uređaja možda neće moći pravilno da se uklopi na ekran. Proverite signal sa povezanog uređaja.

#### Slika sa računara nije stabilna

Proverite da li računar koristi podržanu rezoluciju i frekvenciju osvežavanja.

---

## Zvuk

#### Nema zvuka ili je kvalitet zvuka slab

Ako se ne detektuje audio signal, televizor automatski isključuje audio izlaz – to ne ukazuje na kvar.

- Proverite da li su pravilno podešene postavke zvuka.
- Proverite da li su svi kablovi pravilno povezani.
- Proverite da zvuk nije isključen ili podešen na nulu.
- Proverite da li je audio izlaz televizora povezan na audio ulaz sistema kućnog bioskopa.

Zvuk bi trebalo da se čuje preko zvučnika sistema kućnog bioskopa.

- Neki uređaji zahtevaju da ručno omogućite HDMI audio izlaz. Ako je HDMI audio već omogućen, ali i dalje ne čujete zvuk, promenite format digitalnog zvuka na uređaju na PCM (Pulse Code Modulation). Uputstva potražite u dokumentaciji koju ste dobili sa uređajem.

---

## Povezivanje

#### HDMI

- Imajte u vidu da HDCP (High-bandwidth Digital Content Protection) podrška može da produži vreme koje je potrebno televizoru da prikaže sadržaj sa HDMI uređaja.
- Ako televizor ne prepozna HDMI uređaj i ne prikazuje se slika, promenite izvor sa jednog uređaja na drugi, a zatim obrnuto.
- Ako se zvuk reprodukuje isprekidano, proverite da li su postavke izlaza sa HDMI uređaja ispravne.
- Ako koristite HDMI-na-DVI adapter ili HDMI-na-DVI kabl, proverite da li je dodatni audio kabl povezan na priključak AUDIO IN (samo mini utikač), ako je dostupan.

#### EasyLink ne funkcioniše

- Proverite da li su HDMI uređaji kompatibilni sa standardom HDMI-CEC. EasyLink funkcije dostupne su samo sa uređajima koji imaju podršku za HDMI-CEC.

#### Ne prikazuje se ikona za jačinu zvuka

- Kada je povezan HDMI-CEC audio uređaj, ovo ponašanje je normalno.

#### Ne prikazuju se fotografije, video zapisi i muzika sa USB uređaja

- Proverite da li je USB uređaj za skladištenje podešen kao Mass Storage Class, u skladu sa uputstvima iz dokumentacije uređaja za skladištenje.
- Proverite da li je USB uređaj za skladištenje kompatibilan sa televizorom.
- Proverite da li televizor podržava formate audio datoteka i datoteka slika.

#### Isprekidana reprodukcija datoteka sa USB uređaja

- Performanse prenosa USB uređaja za skladištenje mogu da ograniče brzinu prenosa podataka ka televizoru, što daje loš kvalitet reprodukcije.

---

19.3

## Korisnički priručnik

Ovaj televizor nudi pomoć na ekranu.

#### Otvaranje pomoći

Pritisnite taster  (plavi) da biste trenutno otvorili pomoć. Pomoć će se otvoriti na poglavlju koje je najrelevantnije za ono što trenutno radite ili ono što je izabrano na televizoru. Da biste pretraživali teme abecednim redosledom, izaberite opciju **Ključne reči**.

Da biste pomoć čitali kao knjigu, izaberite opciju **Knjiga**.

Pre nego što primenite uputstva iz pomoći, zatvorite je.

Da biste zatvorili pomoć, pritisnite taster u boji  **Zatvori**.

Za neke radnje, kao što je teletekst, tasteri u boji imaju posebne funkcije i ne mogu da otvore pomoć.

#### Pomoć za televizor na tablet računaru, pametnom telefonu ili računaru

Da biste lakše izvršavali duže sekvence uputstava, možete da preuzmete pomoć za televizor u PDF formatu kako biste je čitali na pametnom telefonu, tablet računaru ili računaru. Pored toga, možete da odštampate relevantnu stranicu pomoći sa računara.

Da biste preuzeli pomoć (korisnički priručnik) posetite lokaciju [www.philips.com/support](http://www.philips.com/support)

MVL\_v37\_20160516

---

## Pomoć na mreži

Rešenje za bilo koji problem u vezi sa Philips televizorom možete da potražite u podršci na mreži. Možete da izaberete jezik i da unesete broj modela.

Posetite Web lokaciju [www.philips.com/support](http://www.philips.com/support).

Na Web lokaciji za podršku možete da pronadete broj telefona lokalnog predstavništva naše kompanije, kao i odgovore na najčešća pitanja. U nekim zemljama možete da časkate sa jednim od naših agenata i da postavljate pitanja direktno ili putem e-pošte. Možete da preuzmete novi softver za televizor ili uputstvo koje ćete pročitati na računaru.

---

## Popravka

Ako vam je potrebna podrška, možete da pozovete službu za brigu o potrošačima u svojoj zemlji. Broj telefona potražite u štampanoj dokumentaciju koju ste dobili sa televizorom.

Možete da posetite i našu Web lokaciju [www.philips.com/support](http://www.philips.com/support).

### Broj modela i serijski broj televizora

Od vas će se možda tražiti da navedete broj modela i serijski broj televizora. Ti brojevi se nalaze na etiketi na ambalaži ili na tipskoj oznaci sa zadnje ili donje strane televizora.

### Upozorenje

Nemojte da pokušavate sami da popravite televizor. To može da dovede do ozbiljnih povreda, nepopravljivog oštećenja televizora ili poništavanja garancije.

# Bezbednost i održavanje

20.1

## Bezbednost

### Važno

Pre korišćenja ovog televizora, pročitajte i budite sigurni da ste razumeli sva bezbednosna uputstva. Ako do oštećenja dođe usled nepoštovanja uputstava, garancija prestaje da važi.

### Obezbeđivanje televizora od pada

Uvek koristite priloženi zidni nosač da biste obezbedili televizor od pada. Montirajte nosač i pričvrstite televizor za njega, čak i ako stavite televizor na pod.

Uputstva za montažu potražite u vodiču za brzi početak koji ste dobili sa televizorom. U slučaju da izgubite ovaj vodič, možete da ga preuzmete sa Web lokacije [www.philips.com](http://www.philips.com)

Upotrebite broj modela proizvoda kako biste pronašli odgovarajući Vodič za brzi početak za preuzimanje.

### Rizik od strujnog udara ili požara

- Nikada nemojte da izlažete televizor kiši i vodi. Nikada nemojte da postavljate posude sa vodom (npr. vaze) pored televizora. Ako se tečnost prolije na televizor, odmah iskopčajte televizor iz struje.
- Obratite se službi kompanije Philips za brigu o potrošačima (za televizore) radi provere televizora pre korišćenja.
- Nikada nemojte izlagati televizor, daljinski upravljač ili baterije prekomernoj toploti. Nikada ih nemojte postavljati pored upaljenih sveća, otvorenog plamena ili drugih izvora toplote, što podrazumeva direktnu sunčevu svetlost.
- Nikada nemojte stavljati predmete u ventilacione otvore ili u druge otvore televizora.
- Nikada nemojte postavljati teške predmete na kabl za napajanje.
- Izbegavajte primenu sile na utikače za napajanje. Labavi utikači mogu izazvati varničenje ili požar. Uverite se da se kabl za napajanje ne isteže prilikom naginjanja ekrana televizora.
- Da biste isključili televizor sa naponske mreže, neophodno je isključiti utikač za napajanje na televizoru. Prilikom isključivanja napajanja uvek vucite utikač, a nikada kabl. Obezbedite lak pristup utikaču,

kablu za napajanje i utičnici u svakom trenutku.

### Rizik od povrede ili oštećenja televizora

- Za podizanje i prenošenje televizora koji teži više od 25 kilograma ili 55 funti potrebno je dvoje ljudi.
  - Ako televizor postavljate na postolje, koristite isključivo priloženo postolje. Dobro pričvrstite televizor za postolje.
- Televizor postavite na ravnu površinu koja može da izdrži težinu televizora i postolja.
- U slučaju montaže na zid, vodite računa da zidni nosač može bezbedno da izdrži težinu televizora. Kompanija TP Vision ne snosi nikakvu odgovornost za nezgode, povrede i štetu koje su posledica nepravilnog montiranja na zid.
  - Delovi ovog proizvoda su napravljeni od stakla. Pažljivo rukujte kako biste izbegli povrede i oštećenja.

#### Rizik od oštećenja televizora

Pre nego što uključite televizor u zidnu utičnicu, proverite da li napon napajanja odgovara vrednosti odštampanoj sa zadnje strane televizora. Ne uključujte televizor u utičnicu ako se napon razlikuje.

### Rizik od povreda kod dece

Pridržavajte se sledećih mera predostrožnosti da biste sprečili prevrtanje televizora i povređivanje dece:

- Nikada ne postavljajte televizor na površinu prekrivenu tkaninom ili drugim materijalom koji sa nje može biti povučen.
- Uverite se da nijedan deo televizora ne seže preko ivica površine.
- Nikada ne postavljajte televizor na visok nameštaj (kao što je orman za knjige) bez pričvršćivanja i nameštaja i televizora na zid ili odgovarajući oslonac.
- Podučite decu o opasnostima sa kojima se mogu suočiti penjući se na nameštaj da bi dohvatila televizor.

#### Rizik od gutanja baterija

Daljinski upravljač možda sadrži okrugle baterije koje mala deca mogu lako da progutaju. Ove baterije uvek držite van domašaja dece.

### Rizik od pregrevanja

Ne postavljajte televizor na mesta sa ograničenim prostorom. Obavezno ostavite prostor od najmanje 10 cm oko televizora radi ventilacije. Vodite računa da zavese ili drugi predmeti nikada ne prekrivaju otvore za ventilaciju televizora.

---

## Oluje sa grmljavinom

Isključite televizor iz struje i izvucite antenu pre oluje sa grmljavinom.

Za vreme oluje sa grmljavinom, nemojte dodirivati televizor, kabl za napajanje ili kabl antene.

---

## Rizik od oštećenja sluha

Izbegavajte korišćenje slušalica sa veoma glasnim zvukom ili tokom dužih vremenskih perioda.

---

## Niske temperature

Ukoliko se televizor transportuje na temperaturama nižim od 5°C, raspakujte ga i sačekajte da se njegova temperatura izjednači sa temperaturom u prostoriji pre nego što ga uključite u struju.

---

## Vlažnost

U retkim slučajevima, zavisno od temperature i vlažnosti, sa unutrašnje strane prednje staklene ploče televizora može da se pojavi kondenzacija (na nekim modelima). Da biste to sprečili, televizor nemojte da izlažete direktnoj sunčevoj svetlosti, toploti niti visokom nivou vlažnosti. Ako dođe do kondenzacije, ona će sama nestati nakon nekoliko sati rada televizora.

Kondenzacija neće oštetiti televizor niti uzrokovati kvar.

---

20.2

## Zaštita ekrana

- Nikada nemojte dodirivati, gurati, trljati niti udarati ekran bilo kakvim predmetima.
- Isključite televizor iz struje pre čišćenja.
- Očistite televizor i okvir mekanom, vlažnom tkaninom i nežno obrišite. Nemojte da dodirujete Ambilight LED diode na zadnjem delu televizora. Za čišćenje televizora, nikada nemojte da koristite materije kao što su alkohol, hemikalije ili sredstva za čišćenje domaćinstva.
- Da biste izbegli deformacije ili bleđenje boja, izbrišite kapljice vode što je pre moguće.
- Izbegavajte nepokretne slike što je više moguće. Nepokretne slike su slike koje se na ekranu zadržavaju duže vremena. U nepokretne slike spadaju meniji na ekranu, crne trake, prikaz sata itd. Ako morate da koristite nepokretne slike, smanjite kontrast i osvetljenost ekrana da ne bi došlo do njegovog oštećenja.



# Uslovi korišćenja\_TV

2015. © TP Vision Europe B.V. Sva prava zadržana.

Ovaj proizvod na tržište plasira kompanija TP Vision Europe B.V. ili neka od njenih podružnica (u daljem tekstu, TP Vision) koja je i njegov proizvođač.

Kompanija TP Vision je davalac garancije u vezi sa televizorom sa kojim je isporučena ova brošura.

Philips i Philips Shield Emblem su registrovani zaštićeni žigovi kompanije Koninklijke Philips N.V.

Specifikacije mogu da se promene bez prethodne najave. Zaštićeni žigovi su vlasništvo kompanije Koninklijke Philips N.V ili kompanija koje polažu prava na njih. Kompanija TP Vision zadržava pravo da u svakom trenutku promeni proizvode bez obaveze da u skladu sa tim prilagođava prethodne isporuke.

Smatra se da su pisani materijal koji se isporučuje sa televizorom i priručnik sačuvan u memoriji televizora ili preuzet sa Web lokacije kompanije Philips odgovarajući za predviđenu namenu sistema.

Materijal u ovom priručniku smatra se odgovarajućim za predviđenu namenu sistema. Ako se proizvod (ili njegovi moduli/procedure) koristi u svrhu koja nije navedena ovde, neophodno je dobiti potvrdu valjanosti i pogodnosti. Kompanija TP Vision Europe B.V. garantuje da materijal nije u suprotnosti ni sa jednim patentom u SAD. Ne daje se niti nagoveštava nikakva druga garancija. Kompanija TP Vision Europe B.V. ne može se smatrati odgovornom za greške u sadržaju ovog dokumenta niti za probleme koji su nastali kao posledica sadržaja ovog dokumenta. Greške koje budu prijavljene kompaniji Philips biće ispravljene i objavljene na Philips Web lokaciji za podršku što je pre moguće.

**Garantni uslovi – Rizik od povrede, oštećenja televizora ili poništenja garancije!**

Ni u kom slučaju ne pokušavajte sami da popravljate televizor. Televizor i dodatnu opremu koristite isključivo na način koji je predvideo proizvođač. Znak upozorenja odštampan sa zadnje strane televizora označava rizik od strujnog udara. Ni u kom slučaju ne uklanjajte poklopac televizora. Uvek se obratite službi za korisničku podršku za televizore kompanije Philips radi servisiranja ili popravki. Garanciju će poništiti svaka radnja koja je u ovom priručniku izričito zabranjena, odnosno svaka izmena ili procedura pri montiranju koja nije preporučena ili dozvoljena u ovom priručniku.

**Karakteristike piksela**

Ovaj LCD/LED proizvod sadrži veliki broj piksela u boji. Iako je procenat efektivnih piksela 99,999% ili više, na ekranu se mogu pojaviti crne ili svetle tačke (crvene, zelene ili plave) koje će ostati prikazane. Ovo je strukturalno svojstvo ekrana (u okviru uobičajenih industrijskih standarda) i ne predstavlja kvar.

**CE uskladenost**

Ovaj proizvod je usklađen sa osnovnim zahtevima i drugim relevantnim odredbama Direktiva 2006/95/EZ (Niski napon), 2004/108/EZ (EMC) i 2011/65/EU (ROHS).

Uskladenost sa elektromagnetnim poljima TP Vision Europe B.V. proizvodi i prodaje mnoge potrošačke proizvode koji, kao i svi elektronski uređaji, imaju mogućnost emitovanja i primanja elektromagnetnih signala. Jedan od glavnih poslovnih principa kompanije Philips je preduzimanje svih neophodnih mera predostrožnosti u vezi sa zdravljem i bezbednošću za svoje proizvode, u cilju usklađivanja sa svim primenljivim pravnim zahtevima i poštovanja primenljivih standarda za elektromagnetno polje (Electro Magnetic Field – EMF) u vreme kreiranja proizvoda.

Kompanija Philips posvećena je razvoju, proizvodnji i distribuciji proizvoda koji nemaju štetne efekte po zdravlje. Kompanija TP Vision potvrđuje da su, u slučaju pravilnog rukovanja i korišćenja u odgovarajuće svrhe, njeni proizvodi bezbedni za korišćenje u skladu sa trenutno dostupnim naučnim dokazima. Kompanija Philips ima aktivnu ulogu u razvoju međunarodnih EMF i bezbednosnih standarda, što joj omogućava da predvidi dalji razvoj na polju standardizacije radi rane implementacije u svojim proizvodima.

# Uslovi korišćenja\_Smart TV

Možete da pogledate uslove korišćenja, politiku privatnosti i da podesite postavke privatnosti za Smart TV.

Da biste otvorili stranicu sa uslovima korišćenja za Smart TV...

1 - Pritisnite taster  HOME da biste otvorili glavni meni.

2 - Izaberite  Aplikacije da biste otvorili meni Aplikacije.

3 - Izaberite opciju Podrška.

# Autorska prava

## Ultra HD

Logotip DIGITALEUROPE UHD je zaštićeni žig kompanije DIGITALEUROPE.



## HDMI



HDMI®

Termini HDMI i HDMI High-Definition Multimedia Interface, kao i HDMI logotip su zaštićeni žigovi ili registrovani zaštićeni žigovi kompanije HDMI Licensing LLC u Sjedinjenim Državama i drugim zemljama.

## Dolby Digital Plus



Dolby®

Proizvedeno u skladu sa licencom kompanije Dolby Laboratories. Dolby i simbol dvostrukog slova D su zaštićeni žigovi kompanije Dolby Laboratories.

## DTS Premium Sound™



DTS Premium Sound™

Za DTS patente pogledajte <http://patents.dts.com>. Proizvedeno pod licencom kompanije DTS Licensing Limited. DTS, simbol i DTS u kombinaciji sa simbolom su registrovani zaštićeni žigovi, a DTS 2.0 Channel je zaštićeni žig kompanije DTS, Inc. © DTS, Inc. Sva prava zadržana.

## DLNA Certified®

(Ako je primenljivo)



DLNA®, logotip DLNA i DLNA CERTIFIED™ su trgovačke marke, servisne marke ili certifikacione marke kompanije Digital Living Network Alliance.

## Microsoft



Windows Media

Windows Media predstavlja registrovani zaštićeni žig ili zaštićeni žig korporacije Microsoft u Sjedinjenim Američkim Državama i/ili drugim zemljama.

Microsoft PlayReady

Vlasnici sadržaja koriste Microsoft PlayReady™ tehnologiju za pristup sadržaju kako bi zaštitili svoju intelektualnu svojinu, što podrazumeva i sadržaj zaštićen autorskim pravom.

Ovaj uređaj koristi PlayReady tehnologiju za pristup sadržaju koji ima PlayReady ili WMDRM zaštitu. Ako uređaj ne uspe da pristupi sadržaju, vlasnik sadržaja može zahtevati od kompanije Microsoft da opozove mogućnost uređaja da pristupa sadržaju koji ima PlayReady zaštitu. Ovo opozivanje ne utiče na nezaštićeni sadržaj ili sadržaj koji je zaštićen nekom

drugom tehnologijom. Vlasnici sadržaja mogu da zahtevaju da se PlayReady nadogradi kako bi bilo moguće pristupiti njihovom sadržaju. Ako odbijete nadogradnju, nećete biti u mogućnosti da pristupite tom sadržaju.

---

23.7

## Wi-Fi Alliance



Wi-Fi®, logotip Wi-Fi CERTIFIED i logotip Wi-Fi su registrovani zaštićeni žigovi udruženja Wi-Fi Alliance.

---

23.8

## Kensington

(Ako je primenljivo)



Kensington i Micro Saver predstavljaju registrovane zaštićene žigove korporacije ACCO World u Sjedinjenim Američkim Državama, sa izdatim registracijama i podnetim zahtevima u drugim zemljama širom sveta.

---

23.9

## Ostali zaštićeni žigovi

Svi ostali registrovani i neregistrovani zaštićeni žigovi predstavljaju vlasništvo kompanija koje polažu prava na njih.

# Indeks

## 3

- 3D kontrast pozadinskog osvetljenja 49
- 3D, optimalno gledanje 45
- 3D, upozorenje u vezi sa zdravljem 46

## A

- Antenska veza 7
- Antenska veza, saveti 13
- Aplikacije 42
- Automatski Surround 3D 54
- Automatsko isključivanje 25
- Automatsko ujednačavanje jačine zvuka 54

## B

- Bas 53
- Bezbednosna uputstva 117
- Bežična mreža 9
- Blu-ray Disc plejer, povezivanje 19
- Boja 48
- Boja, poboljšanje boje 49
- Boja, prilagođena temperatura boje 50
- Boja, temperatura boja 49
- Boja, ton boje 49
- Brisanje internet memorije 11

## C

- CAM, modul uslovnog pristupa (Conditional Access Module) 15
- CI+ 15
- Clear Sound 54
- Crveno dugme 38

## D

- Daljinski upravljač, Azerty 28
- Daljinski upravljač, dijakritike i simboli 28
- Daljinski upravljač, Qwerty 28
- Daljinski upravljač, Qwerty i Azerty 27
- Daljinski upravljač, Qwerty i ćirilica 27
- Daljinski upravljač, tastatura 28
- Daljinski upravljač, uparivanje 28
- Daljinski upravljač, velika slova 28
- Daljinski upravljač, ćirilica 28
- Dečija brava 62
- Digitalni teletekst 37
- DMR, Digital Media Renderer 11
- DVD plejer 19
- DVD plejer, povezivanje 19

## E

- Easylink HDMI CEC 59
- Ekološke postavke 59

## F

- Format audio izlaza 18
- Format slike 52
- Format slike, napredno 52
- Format slike, osnovno 52
- Fotoaparatus, povezivanje 22

## G

- Gama 51
- Glavni meni 30
- Gledanje TV programa 32

## H

- HbbTV 38
- HDMI, ARC 13
- HDMI, DVI veza 14
- HDMI, EasyLink 13
- HDMI, Ultra HD 13

## I

- Igra ili računar, podešavanje 48
- Incredible Surround 53
- Incredible surround 3D 53
- Infracrveni senzor 29
- Instalacija mreže 9
- Interaktivna televizija, osnovne informacije 38
- Interaktivna televizija, šta vam je potrebno 38
- Internet memorija, brisanje 10

## I

- iTV 38

## J

- Jačina zvuka za slušalice 55

## K

- Kanal 31
- Kanal, opcije 33
- Kanal, prebacivanje na kanal 32
- Kanal, rangiranje po uzrastu 32
- Kanal, TV vodič 36
- Kanali, gledanje dva kanala 47
- Kašnjenje audio izlaza 18
- Kontrast 48
- Kontrast, 3D video kontrast 49
- Kontrast, dinamički kontrast 50
- Kontrast, režim kontrasta 50
- Kontrast, svetlosni senzor 51
- Kontrast, video kontrast 50
- Kontroler, povezivanje 20
- Konzola za igre, povezivanje 20
- Kretanje, Perfect Natural Motion 52
- Kućni bioskop, problemi 19

## L

- Lista kanala, filtriranje 31
- Lista kanala, osnovne informacije 31
- Lista kanala, otvaranje 31
- Lista kanala, pretraga 31
- Lista omiljenih kanala, kreiranje 35

## M

- Medijske datoteke, sa računara ili NAS uređaja 43
- Medijske datoteke, sa USB uređaja 43
- MPEG redukcija 51
- Mreža, bežična 9
- Mreža, brisanje internet memorije 11
- Mreža, mrežni naziv televizora 11
- Mreža, postavke 10
- Mreža, povezivanje 9
- Mreža, prikaz postavki 10
- Mreža, statična IP adresa 10
- Mreža, Uključivanje Wi-Fi veze 11
- Mreža, Wi-Fi Smart Screen 11
- Mreža, WoWLAN 10

Mreža, WPS 9  
Mreža, žična 10  
Mrežni naziv televizora 10  
Multi View 47

## O

Omiljeni kanali, preimenovanje 35  
Omiljeni kanali, uklanjanje 35  
Opcije na kanalu 33  
Optički audio izlaz, saveti 15  
Osvetljenost, Philips logotip 24  
Otvor Common Interface 15  
Oštrina 48  
Oštrina, MPEG redukcija 51  
Oštrina, Ultra Resolution 51

## P

Pametna kartica, CAM 15  
Perfect Natural Motion 52  
Philips logotip, osvetljenost 24  
Položaj televizora 6  
Pomak audio izlaza 18  
Postavke audio izlaza 18  
Prestanak upotrebe 111  
Programi, preporuke 39

## R

Rangiranje po uzrastu 32  
Razdaljina za gledanje 6  
Računar, povezivanje 22  
Režim okružujućeg zvuka 53  
Roditeljska kontrola 32

## S

Sada na TV-u 39  
Satelitska antena, povezivanje 7  
SCART veza, saveti 15  
Set Top Box, povezivanje 16  
SimplyShare (računar ili NAS) 43  
Sinhronizacija zvuka i video zapisa 18  
Sistem kućnog bioskopa, povezivanje 17  
Sistem kućnog bioskopa, višekanalni 18  
Slika u slici 47  
Slika, boja 48  
Slika, brzo podešavanje 52  
Slika, kontrast pozadinskog osvetljenja 48  
Slušalice, povezivanje 19  
Smanjenje buke 51  
Smanjenje šuma 51  
Snimanje, podaci iz TV vodiča 36  
Stanje mirovanja 24  
Stil slike 48  
Stil zvuka 52  
Svetlosni senzor 51

## T

Tajmer za isključivanje 24  
Tajmer za isključivanje 25  
Tasteri na televizoru 24  
Teletekst 37  
TV na zahtev 39  
TV vodič 36  
TV vodič, podaci i informacije 36

## U

Ujednačavanje audio izlaza 18  
Uključivanje 24  
Uključivanje i isključivanje 24

Ultra HD, veza 13  
Uparivanje daljinskog upravljača 28  
USB fleš uređaj, povezivanje 22  
USB tastatura 21  
USB tastatura, povezivanje 21  
USB čvrsti disk, instalacija 21  
USB čvrsti disk, povezivanje 20  
USB čvrsti disk, prostor 20

## V

Veza za napajanje 6  
Video izbor 34  
Video kamera, povezivanje 22  
Video na zahtev 40  
Visoki tonovi 53  
Vodič za povezivanje 13

## W

Wi-Fi 9  
Wi-Fi Smart Screen 11  
WoWLAN 10

## Y

YPbPr veza, saveti 15

## Z

Zvuk, automatski Surround 3D 54  
Zvuk, automatsko ujednačavanje jačine zvuka 54  
Zvuk, bas 53  
Zvuk, Clear Sound 54  
Zvuk, Incredible surround 3D 53  
Zvuk, jačina zvuka za slušalice 55  
Zvuk, režim okružujućeg zvuka 53  
Zvuk, visoki ton 53

## Ž

Žična mreža 10

[www.philips.com/support](http://www.philips.com/support)

#### България

Грижа за клиента  
**02 4916 273**  
 (Национален номер)

#### België/Belgique

Klantenservice/  
 Service Consommateurs  
**02 700 72 62**  
 (0.15€/min.)

#### Bosna i Hercegovina

Potpora potrošačima  
**033 941 251**  
 (Lokalni poziv)

#### Republika Srbija

Potpora potrošačima  
**011 321 6840**  
 (Lokalni poziv)

#### Česká republika

Zákaznická podpora  
**228 880 895**  
 (Místní tarif)

#### Danmark

Kundeservice  
**3525 8314**

#### Deutschland

Kundendienst  
**069 66 80 10 10**  
 (Zum Festnetztarif ihres  
 Anbieters)

#### Ελλάδα

Τμήμα καταναλωτών  
**2111983028**  
 (Διεθνής κλήση)

#### Eesti

Klienditugi  
**668 30 61**  
 (Kohalikud kõned)

#### España

Atención al consumidor  
**913 496 582**  
 (0,10€ + 0,08€/min.)

#### France

Service Consommateurs  
**01 57 32 40 50**  
 (coût d'un appel local sauf  
 surcoût éventuel selon  
 opérateur réseau)

#### Hrvatska

Potpora potrošačima  
**01 777 66 01**  
 (Lokalni poziv)

#### Indonesia

Consumer Care  
**0800 133 3000**

#### Ireland

Consumer Care  
**015 24 54 45**  
 (National Call)

#### Italia

Servizio Consumatori  
**0245 28 70 14**  
 (Chiamata nazionale)

#### Қазақстан Республикасы

байланыс орталығы  
**810 800 2000 00 04**  
 (стационарлық нөмірлерден  
 Қазақстан Республикасы  
 бойынша қоңырау шалу тегін)

#### Latvija

Klientu atbalsts  
**6616 32 63**  
 (Vietēlais tarifs)

#### Lietuva

Klientų palaikymo tarnyba  
**8 521 402 93**  
 (Vietiniais tarifais)

#### Luxembourg

Service Consommateurs  
**2487 11 00**  
 (Appel nat./Nationale Ruf)

#### Magyarország

Ügyfélszolgálat  
**(061) 700 81 51**  
 (Belföldi hívás)

#### Malaysia

Consumer Care  
**1800 220 180**

#### Nederland

Klantenservice  
**0900 202 08 71**  
 (1€/gesprek)

#### Norge

Forbrukerstøtte  
**22 97 19 14**

#### Österreich

Kundendienst  
**0150 284 21 40**  
 (0,05€/Min.)

#### Республика Беларусь

Контакт Центр  
**8 10 (800) 2000 00 04**  
 (бесплатный звонок по  
 Республике Беларусь со  
 стационарных номеров)

#### Российская Федерация

Контакт Центр  
**8 (800) 220 00 04**  
 (бесплатный звонок по  
 России)

#### Polska

Wsparcie Klienta  
**22 397 15 04**  
 (Połączenie lokalne)

#### Portugal

Assistência a clientes  
**800 780 068**  
 (0,03€/min. – Móvel  
 0,28€/min.)

#### România

Serviciul Clienti  
**031 630 00 42**  
 (Tarif local)

#### Schweiz/Suisse/Svizzera

Kundendienst/ Service  
 Consommateurs/Servizio  
 Consumatori  
**0848 000 291**  
 (0,04 CHF/Min)

#### Slovenija

Skrb za potrošnike  
**01 88 88 312**  
 (Lokalni klic)

#### Slovensko

Zákaznická podpora  
**02 332 154 93**  
 (vnútroštátny hovor)

#### Suomi

Finland Kuluttajapalvelu  
**09 88 62 50 40**

#### Sverige

Kundtjänst  
**08 57 92 90 96**

#### Türkiye

Tüketici Hizmetleri  
**0 850 222 44 66**

#### Україна

Служба підтримки  
 споживачів  
**0-800-500-480**  
 (дзвінки зі стаціонарних  
 телефонів безкоштовні)

#### United Kingdom

Consumer Care  
**020 79 49 03 19**  
 (5p/min BT landline)

#### Argentina

Consumer Care  
**0800 444 77 49**  
 - Buenos Aires  
**0810 444 7782**

#### Brasil

Suporte ao Consumidor  
**0800 701 02 45**  
 - São Paulo  
**29 38 02 45**



All registered and unregistered trademarks are property of their respective owners. Specifications are subject to change without notice. Philips and the Philips' shield emblem are trademarks of Koninklijke Philips N.V. and are used under license from Koninklijke Philips N.V. 2015 © TP Vision Europe B.V. All rights reserved. philips.com