

Register your product and get support at
www.philips.com/welcome



19PFL3404/12
22PFL3404/12
26PFL3404/12
32PFL3404/12
32PFL3614/12
42PFL3604/12
42PFL3704/12

EL Εγχειρίδιο χρήσης

PHILIPS



Österreich	0810 000205	€0.07 pro Minute
België/Belgique	078250145	€0.06 Per minuut/Par minute
България	+3592 489 99 96	Местен разговор
Hrvatska	01 6403 776	Lokalni poziv
Česká republika	800142840	Bezplatný hovor
Danmark	3525 8759	Lokalt opkald
Estonia	6008600	local
Suomi	09 2311 3415	paikallispuhelu
France	0821 611655	€0.09 Par minute
Deutschland	01803 386 852	€0.09 pro Minute
Ελλάδα	0 8000 3122 1280	Κλήση χωρίς χρέωση
Magyarország	0680018189	Ingyenes hívás
Ireland	North 0800 055 6882 South 1800-PHILIPS 7445477	free
Italia	840320086	€0.08 Al minuto
Қазақстан	+7 727 250 66 17	local
Latvia	67228896	local
Lithuania	52737691	local
Luxemburg/Luxembourg	40 6661 5644	Ortsgespräch/Appel local
Nederland	0900 8407	€0.10 Per minuut
Norge	2270 8111	Lokalsamtale
Polska	(022) 3491504	połączenie lokalne
Portugal	800 780 903	Chamada local
România	031-810 71 25 0800-89 49 10	Apel local
Россия	Moscow (495) 961-1111 Outside Moscow 8-800-200-0880	Местный звонок
Србија	+381 114 440 841	Lokalni poziv
Slovensko	0800 004537	Bezplatný hovor
Slovenija	00386 12 80 95 00	lokalni klic
España	902 888 784	€0.10 Por minuto
Sverige	08 5792 9100	Lokalsamtal
Suisse/Schweiz/Svizzera	0844 800 544	Appel local/Ortsgespräch/Chiamata locale
Türkiye	0800 261 3302	Şehiriçi arama
United Kingdom	General No: 0870 900 9070 General National Rate No: 0870 911 0036	local
Україна	8-800-500-69-70	Місцевий виклик

This information is correct at the time of press. For updated information, see www.philips.com/support.

Πίνακας περιεχομένων

1	Σημείωση	2
2	Σημαντικό	4
3	Επισκόπηση τηλεόρασης	7
	Πλαϊνά στοιχεία ελέγχου και ενδεικτικές λυχνίες	7
	Τηλεχειριστήριο	7
4	Χρήση του προϊόντος	9
	Ενεργοποίηση/απενεργοποίηση της τηλεόρασής σας ή μετάβαση σε λειτουργία αναμονής	9
	Αλλαγή καναλιών	9
	Παρακολούθηση συνδεδεμένων συσκευών	10
	Προσαρμογή της έντασης της τηλεόρασης.	10
	Χρήση teletext	10
5	Περισσότερες χρήσεις του προϊόντος	11
	Πρόσβαση στα μενού της τηλεόρασης	11
	Προσαρμογή ρυθμίσεων εικόνας και ήχου	11
	Χρήση προχωρημένων λειτουργιών teletext	15
	Δημιουργία και χρήση λιστών αγαπημένων καναλιών	15
	Χρήση χρονοδιακοπών	17
	Χρήση κλειδώματος τηλεόρασης	18
	Χρήση του κλειδώματος τηλεόρασης	19
	Αλλαγή τηλεοπτικών προτιμήσεων	19
	Πρόσβαση σε κανάλια αποκωδικοποιητή	19
	Έναρξη επίδειξης τηλεόρασης	20
	Επαναφορά της τηλεόρασης στις εργοστασιακές ρυθμίσεις	20
6	Εγκατάσταση καναλιών	21
	Αυτόματη εγκατάσταση καναλιών	21
	Μη αυτόματη εγκατάσταση καναλιών	22
	Μετονομασία καναλιών	23
	Επαναρρύθμιση καναλιών	24
7	Σύνδεση συσκευών	25
	Πίσω υποδοχή για τηλεόραση 19-22 ιντσών	25
	Πίσω υποδοχή για τηλεόραση 26 και περισσότερων ιντσών	25
	Πλαϊνή υποδοχή	26
	Σύνδεση υπολογιστή	26
	Χρήση Philips EasyLink	27
	Χρήση κλειδαριάς Kensington	28
8	Πληροφορίες προϊόντος	29
	Υποστηριζόμενες αναλύσεις οθόνης	29
	Δέκτης / Λήψη / Μετάδοση	29
	Τηλεχειριστήριο	29
	Τροφοδοσία	29
	Υποστηριζόμενες βάσεις ανάρτησης τηλεόρασης	29
9	Αντιμετώπιση προβλημάτων	30
	Γενικά προβλήματα με την τηλεόραση	30
	Προβλήματα με τηλεοπτικά κανάλια	30
	Προβλήματα με την εικόνα	30
	Προβλήματα με τον ήχο	31
	Προβλήματα με τη σύνδεση HDMI	31
	Προβλήματα με τη σύνδεση του υπολογιστή	32
	Στοιχεία επικοινωνίας	32
10	Ευρετήριο	33

1 Σημείωση

2009 © Koninklijke Philips Electronics N.V. Με την επιφύλαξη παντός δικαιώματος. Οι προδιαγραφές ενδέχεται να αλλάξουν χωρίς προειδοποίηση. Τα εμπορικά σήματα είναι ιδιοκτησία της Koninklijke Philips Electronics N.V ή των αντίστοιχων ιδιοκτητών τους. Η Philips διατηρεί το δικαίωμα να αλλάξει τα προϊόντα της οποιαδήποτε στιγμή χωρίς να είναι υποχρεωμένη να προσαρμόσει αντίστοιχα τα αποθέματά της.

Το υλικό που περιλαμβάνεται στο παρόν εγχειρίδιο θεωρείται επαρκές για τη χρήση για την οποία προορίζεται το σύστημα. Εάν το συγκεκριμένο προϊόν, ή μεμονωμένες μονάδες του και διαδικασίες, χρησιμοποιηθούν για διαφορετικούς σκοπούς από αυτούς που καθορίζονται στο παρόν εγχειρίδιο, θα πρέπει να επιβεβαιωθεί η εγκυρότητα και η καταλληλότητά τους. Η Philips εγγυάται ότι το υλικό δεν παραβιάζει ευρεσιτεχνίες που ισχύουν στις Η.Π.Α. Δεν παρέχεται καμία άλλη εγγύηση, ρητή ή σιωπηρή.

Εγγύηση

- Κίνδυνος τραυματισμού, ζημιάς στην τηλεόραση ή ακύρωσης της εγγύησής σας! Μην επιχειρήσετε ποτέ να επισκευάσετε μόνοι σας την τηλεόραση.
- Χρησιμοποιήστε την τηλεόραση και τα αξεσουάρ μόνο σύμφωνα με τις προδιαγραφές του κατασκευαστή.
- Το τυπωμένο προειδοποιητικό σήμα στο πίσω μέρος της τηλεόρασης υποδεικνύει κίνδυνο ηλεκτροπληξίας. Μην αφαιρείτε το κάλυμμα της τηλεόρασης. Επικοινωνείτε πάντα με το Τμήμα Υποστήριξης Πελατών της για σέρβις ή επισκευές.



Εάν πραγματοποιήσετε οποιαδήποτε λειτουργία που απαγορεύεται ρητά στο παρόν εγχειρίδιο ή οποιοσδήποτε μετατροπές ή διαδικασίες συναρμολόγησης που δεν συνιστώνται ή εγκρίνονται στο παρόν εγχειρίδιο, θα ακυρωθεί η εγγύηση.

Χαρακτηριστικά Pixel

Αυτό το προϊόν LCD διαθέτει μεγάλο αριθμό έγχρωμων pixel. Αν και διαθέτει ενεργά pixel κατά 99,999% ή περισσότερο, μαύρες κουκκίδες ή φωτεινά στίγματα (κόκκινα, πράσινα ή μπλε) ενδέχεται να εμφανίζονται συνεχώς στην οθόνη. Αυτό είναι ένα δομικό χαρακτηριστικό της οθόνης (εντός κοινών βιομηχανικών προτύπων) και δεν αποτελεί βλάβη.

Συμμόρφωση με το πρότυπο EMF

Η Koninklijke Philips Electronics N.V. κατασκευάζει και πουλά προϊόντα που απευθύνονται σε καταναλωτές και τα οποία, όπως κάθε ηλεκτρονική συσκευή, έχουν την ιδιότητα εκπομπής και λήψης ηλεκτρομαγνητικών σημάτων.

Μία από τις κύριες επιχειρηματικές αρχές της Philips είναι η λήψη όλων των απαραίτητων μέτρων ασφαλείας και υγείας, προκειμένου τα προϊόντα μας να πληρούν τις απαραίτητες νομικές προϋποθέσεις και να παραμένουν εντός των προτύπων EMF που ισχύουν κατά την ημερομηνία παραγωγής των προϊόντων.

Η Philips έχει δεσμευτεί στην ανάπτυξη, παραγωγή και πώληση προϊόντων που δεν έχουν δυσμενείς επιπτώσεις στην υγεία. Η Philips επιβεβαιώνει ότι εάν γίνει σωστός χειρισμός των προϊόντων της, ανάλογα με τη χρήση

για την οποία προορίζονται, τότε είναι ασφαλής η χρήση τους, σύμφωνα με τα διαθέσιμα επιστημονικά στοιχεία. Η Philips διαδραματίζει ενεργό ρόλο στην ανάπτυξη των διεθνών προτύπων EMF και ασφαλείας. Αυτό δίνει στη Philips τη δυνατότητα να προβλέπει τις περαιτέρω εξελίξεις στον τομέα της τυποποίησης ώστε να τις ενσωματώνει έγκαιρα στα προϊόντα της.

Ασφάλεια ρεύματος (μόνο στη Βρετανία)

Η συγκεκριμένη τηλεόραση διαθέτει εγκεκριμένο χυτό ρευματολήπτη. Εάν καταστεί απαραίτητη η αντικατάσταση της ασφάλειας ρεύματος, θα πρέπει να αντικατασταθεί με ασφάλεια ίδιας ονομαστικής τιμής με αυτή που υποδεικνύεται στο βύσμα (για παράδειγμα 10A).

- 1** Αφαιρέστε το κάλυμμα της ασφάλειας και την ασφάλεια.
- 2** Η ανταλλακτική ασφάλεια πρέπει να πληροί τις προϋποθέσεις του προτύπου BS 1362 και να διαθέτει το σημάδι έγκρισης ASTA. Σε περίπτωση που χαθεί η ασφάλεια, επικοινωνήστε με το σημείο πώλησης προκειμένου να επιβεβαιώσετε το σωστό τύπο.
- 3** Τοποθετήστε ξανά το κάλυμμα της ασφάλειας.

Για να διατηρηθεί η συμμόρφωση με την οδηγία EMC, δεν πρέπει να αφαιρέσετε το βύσμα του παρόντος προϊόντος από το καλώδιο ρεύματος.

Πνευματικά δικαιώματα



Οι ονομασίες VESA, FDMI και το λογότυπο VESA Mounting Compliant είναι εμπορικά σήματα της Video Electronics Standards Association (VESA).

Οι ονομασίες ® Kensington και MicroSaver είναι σήματα κατατεθέντα της ACCO World Corporation στις Η.Π.Α. των οποίων έχουν εκδοθεί οι εγγραφές, ενώ εκκρεμούν οι αιτήσεις σε άλλες χώρες.

Όλα τα υπόλοιπα σήματα κατατεθέντα ή μη είναι ιδιοκτησία των αντίστοιχων ιδιοκτητών τους.

2 Σημαντικό

Διαβάστε και κατανοήστε όλες τις οδηγίες πριν χρησιμοποιήσετε την τηλεόραση. Εάν προκληθεί βλάβη λόγω μη τήρησης των οδηγιών, δεν θα ισχύει η εγγύηση.

Ασφάλεια

- Κίνδυνος ηλεκτροπληξίας ή πυρκαγιάς!
 - Μην εκθέτετε ποτέ την τηλεόραση σε βροχή ή νερό. Μην τοποθετείτε ποτέ υγρά δοχεία, όπως βάζα, κοντά στην τηλεόραση. Εάν χυθούν υγρά πάνω ή μέσα στην τηλεόραση, αποσυνδέστε την από το ρεύμα αμέσως. Επικοινωνήστε με το τμήμα Υποστήριξης Πελατών της Philips για να ελέγξει την τηλεόραση πριν τη χρήση.
 - Μην τοποθετείτε ποτέ την τηλεόραση, το τηλεχειριστήριο ή τις μπαταρίες κοντά σε φλόγες ή άλλες πηγές θερμότητας, καθώς και στο φως του ήλιου. Για να αποτρέψετε την εξάπλωση της πυρκαγιάς, κρατάτε πάντα κεριά ή άλλες φλόγες μακριά από την τηλεόραση, το τηλεχειριστήριο και τις μπαταρίες.



- Μην παρεμβάλετε ποτέ αντικείμενα στις οπές εξαερισμού ή άλλα ανοίγματα στην τηλεόραση.
- Όταν περιστρέψετε την τηλεόραση, φροντίστε να μην ασκήσετε πίεση στο καλώδιο ρεύματος. Τυχόν καταπόνηση του καλωδίου ρεύματος μπορεί να λασκάρει τις

συνδέσεις και να προκαλέσει τη δημιουργία ηλεκτρικού τόξου.

- Κίνδυνος ηλεκτροπληξίας ή πυρκαγιάς!
 - Μην εκθέτετε ποτέ το τηλεχειριστήριο ή τις μπαταρίες σε βροχή, νερό ή υπερβολική θερμότητα.
 - Μην ασκείτε πίεση στα φις. Σε περίπτωση που ένα φις έχει χαλαρώσει, μπορεί να προκληθεί ηλεκτρικό τόξο ή φωτιά.
- Κίνδυνος τραυματισμού ή ζημιάς στην τηλεόραση!
 - Για τη μεταφορά μιας τηλεόρασης που ζυγίζει περισσότερο από 25 κιλά (55 λίβρες) απαιτούνται δύο άτομα.
 - Όταν τοποθετείτε την τηλεόραση σε βάση, χρησιμοποιείτε μόνο την παρεχόμενη βάση. Ασφαλίστε τη βάση στην τηλεόραση. Τοποθετήστε την τηλεόραση σε μια επίπεδη επιφάνεια που μπορεί να αντέξει το βάρος της τηλεόρασης και της βάσης.
 - Όταν αναρτάτε την τηλεόραση σε τοίχο, χρησιμοποιείτε μόνο βάση ανάρτησης τοίχου που μπορεί να αντέξει το βάρος της τηλεόρασης. Στερεώστε τη βάση ανάρτησης τοίχου σε τοίχο που μπορεί να αντέξει το βάρος της τηλεόρασης και της βάσης. Η Koninklijke Philips Electronics N.V. δεν φέρει καμία απολύτως ευθύνη για ακατάλληλη ανάρτηση σε τοίχο που έχει ως αποτέλεσμα την πρόκληση ατυχήματος ή τραυματισμού.
- Κίνδυνος τραυματισμού παιδιών! Ακολουθήστε τις παρακάτω προφυλάξεις για να αποτρέψετε την πτώση της τηλεόρασης και την πρόκληση τραυματισμού σε παιδιά:
 - Μην τοποθετείτε την τηλεόραση σε επιφάνεια καλυμμένη με ύφασμα ή άλλο υλικό το οποίο μπορεί να τραβηχτεί προς τα έξω.

- Βεβαιωθείτε ότι κανένα μέρος της τηλεόρασης δεν κρέμεται έξω από την άκρη της επιφάνειας.
- Μην τοποθετείτε την τηλεόραση πάνω σε ψηλό έπιπλο (όπως βιβλιοθήκη) χωρίς να στηρίζετε και το έπιπλο και την τηλεόραση στον τοίχο ή σε κατάλληλο στήριγμα.
- Ενημερώστε τα παιδιά σχετικά με τους κινδύνους που μπορεί να προκύψουν αν ανεβούν στο έπιπλο για να φτάσουν την τηλεόραση.
- Κίνδυνος υπερθέρμανσης! Μην τοποθετείτε την τηλεόραση σε περιορισμένο χώρο. Αφήστε κενό χώρο τουλάχιστον 4 ίντσες ή 10 εκ. γύρω από την τηλεόραση για εξαερισμό. Φροντίστε ώστε κουρτίνες ή άλλα αντικείμενα να μην καλύπτουν ποτέ τις οπές εξαερισμού στην τηλεόραση.
- Κίνδυνος να προκληθεί ζημιά στην τηλεόραση! Πριν συνδέσετε την τηλεόραση στην κεντρική παροχή ρεύματος, βεβαιωθείτε ότι η τάση του ρεύματος αντιστοιχεί με την τιμή που αναγράφεται στο πίσω μέρος της τηλεόρασης. Μην συνδέετε την τηλεόραση στην κεντρική παροχή ρεύματος εάν η τάση είναι διαφορετική.
- Κίνδυνος τραυματισμού, πυρκαγιάς ή βλάβης στο καλώδιο! Μην τοποθετείτε ποτέ την τηλεόραση ή οποιαδήποτε αντικείμενα πάνω στο καλώδιο ρεύματος.
- Για εύκολη αποσύνδεση του καλωδίου ρεύματος της τηλεόρασης από την κεντρική παροχή ρεύματος, βεβαιωθείτε ότι έχετε πάντα πλήρη πρόσβαση στο καλώδιο ρεύματος.
- Όταν αποσυνδέετε το καλώδιο ρεύματος, τραβάτε πάντα το βύσμα, ποτέ το καλώδιο.
- Αποσυνδέστε την τηλεόραση από την κεντρική παροχή ρεύματος και την κεραία πριν από καταιγίδες. Κατά

τη διάρκεια καταιγίδων μην αγγίζετε κανένα μέρος της τηλεόρασης, του καλωδίου ρεύματος ή του καλωδίου κεραίας.

- Κίνδυνος για την ακοή! Αποφύγετε να χρησιμοποιείτε ακουστικά ή ηχεία σε μεγάλη ένταση ή για παρατεταμένο χρονικό διάστημα.
- Εάν η τηλεόραση μεταφερθεί σε θερμοκρασίες χαμηλότερες των 5°C, αποσυνδεύστε την τηλεόραση και περιμένετε μέχρι η θερμοκρασία της να πλησιάσει τη θερμοκρασία περιβάλλοντος πριν τη συνδέσετε στο ρεύμα.

Φροντίδα οθόνης

- Αποφύγετε τις στατικές εικόνες όσο το δυνατό περισσότερο. Οι στατικές εικόνες είναι εικόνες που παραμένουν στην οθόνη για μεγάλο χρονικό διάστημα. Παραδείγματα είναι: μενού οθόνης, μαύρες γραμμές και ενδείξεις ώρας. Εάν είναι απαραίτητο να χρησιμοποιήσετε στατικές εικόνες, μειώστε την αντίθεση και τη φωτεινότητα για να αποφύγετε την πρόκληση ζημιάς στην οθόνη.
- Αποσυνδέστε την τηλεόραση από το ρεύμα πριν την καθαρίσετε.
- Καθαρίστε την τηλεόραση και το πλαίσιο με ένα μαλακό και νωπό πανί. Μην χρησιμοποιείτε ποτέ ουσίες, όπως αλκοόλ, χημικά ή οικιακά καθαριστικά στην τηλεόραση.
- Κίνδυνος να προκληθεί ζημιά στην οθόνη της τηλεόρασης! Μην ακουμπάτε, σπρώχνετε, τρίβετε ή χτυπάτε ποτέ την οθόνη με οποιοδήποτε αντικείμενο.
- Για να αποφύγετε την πρόκληση παραμορφώσεων και ξεθωριάσματος χρωμάτων, να σκουπίζετε τις σταγόνες νερού όσο το δυνατό γρηγορότερα.

Απόρριψη παλιών προϊόντων και μπαταριών



Το προϊόν είναι σχεδιασμένο και κατασκευασμένο από υψηλής ποιότητας υλικά και εξαρτήματα, τα οποία μπορούν να ανακυκλωθούν και να ξαναχρησιμοποιηθούν.



Όταν ένα προϊόν διαθέτει το σύμβολο ενός διαγραμμένου κάδου απορριμμάτων με ρόδες, το προϊόν αυτό καλύπτεται από την Ευρωπαϊκή Οδηγία 2002/96/ΕΚ. Ενημερωθείτε σχετικά με το τοπικό σύστημα ξεχωριστής συλλογής ηλεκτρικών και ηλεκτρονικών προϊόντων.

Μην παραβαίνετε τους τοπικούς κανονισμούς και μην απορρίπτετε τα παλιά προϊόντα μαζί με τα υπόλοιπα οικιακά απορρίμματα.

Η σωστή απόρριψη του παλιού προϊόντος θα βοηθήσει στην αποτροπή πιθανών αρνητικών επιπτώσεων για το περιβάλλον και την ανθρώπινη υγεία.



Το προϊόν σας περιέχει μπαταρίες οι οποίες καλύπτονται από την Ευρωπαϊκή Οδηγία 2006/66/ΕΚ και δεν μπορούν να απορριφθούν μαζί με τα συνηθισμένα οικιακά απορρίμματα.

Παρακαλούμε να ενημερωθείτε για τους τοπικούς κανονισμούς σχετικά με την ξεχωριστή συλλογή μπαταριών, διότι η σωστή απόρριψη θα βοηθήσει στην αποτροπή αρνητικών επιπτώσεων για το περιβάλλον και την ανθρώπινη υγεία.

3 Επισκόπηση τηλεόρασης

Αυτή η ενότητα σας παρέχει μια επισκόπηση των πιο συχνά χρησιμοποιούμενων στοιχείων ελέγχου και λειτουργιών της τηλεόρασης.

Πλαϊνά στοιχεία ελέγχου και ενδεικτικές λυχνίες

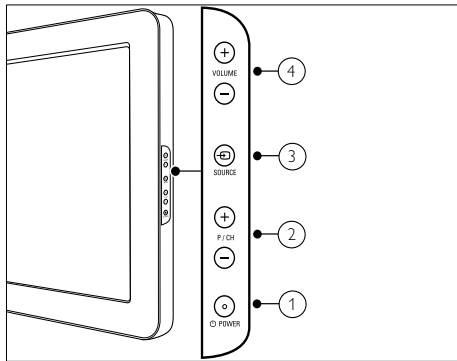

- ① **POWER**: Ενεργοποιεί ή απενεργοποιεί το προϊόν. Το προϊόν δεν είναι πλήρως απενεργοποιημένο, εκτός εάν έχει αποσυνδεθεί από την πρίζα.
- ② **P/CH +/-**: Αλλάζει στο επόμενο ή στο προηγούμενο κανάλι.
- ③ **SOURCE**: Επιλέγει συνδεδεμένες συσκευές.
- ④ **VOLUME +/-**: Αύξηση ή μείωση της έντασης.

Τηλεχειριστήριο

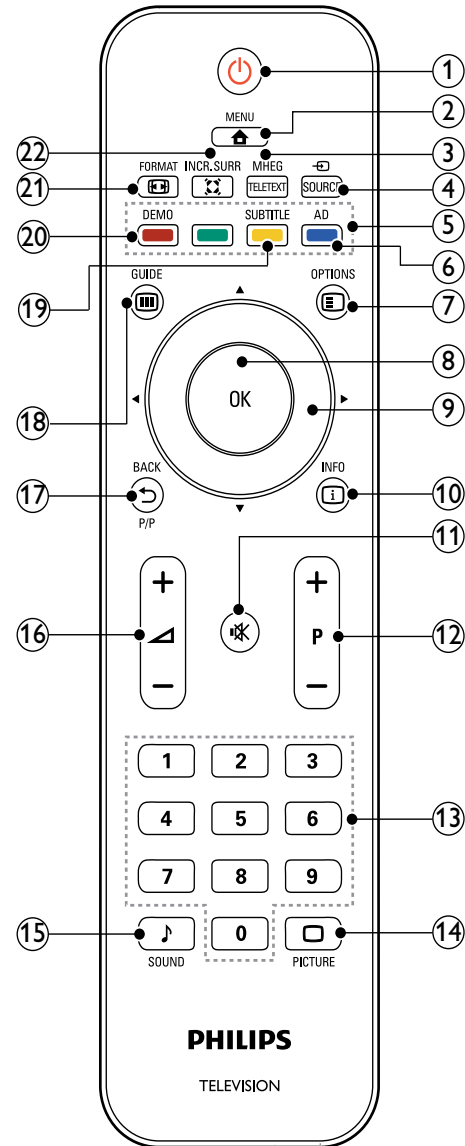

Ελληνικά

- ① **⏻ (Αναμονή-ενεργοποίηση)**
- Θέτει την τηλεόραση σε κατάσταση αναμονής (standby) όταν είναι ενεργοποιημένη.
 - Ενεργοποιεί την τηλεόραση όταν είναι σε κατάσταση αναμονής (standby).
- ② **🏠 MENU**
Ενεργοποιεί ή απενεργοποιεί το κύριο μενού.
- ③ **MHEG/TELETEXT**
Ενεργοποιεί ή απενεργοποιεί τη λειτουργία teletext.
- ④ **📡 SOURCE**
Επιλέγει συνδεδεμένες συσκευές.
- ⑤ **Έγχρωμα πλήκτρα**
Επιλέξτε εργασίες ή επιλογές.
- ⑥ **AD (Περιγραφή ήχου) (Μόνο για ψηφιακή τηλεόραση ραδιοσυχνότητας)**
Μόνο στο Hν. Βασίλειο: Ενεργοποιεί το σχολιασμό ήχου για άτομα με προβλήματα όρασης.
- ⑦ **⊞ OPTIONS**
Ενεργοποιεί επιλογές για την τρέχουσα δραστηριότητα ή επιλογή.
- ⑧ **OK**
Επιβεβαιώνει μια καταχώριση ή επιλογή και εμφανίζει το δίκτυο καναλιών, όταν παρακολουθείτε τηλεόραση.
- ⑨ **⏪⏩ (Πλήκτρα πλοήγησης)**
Πραγματοποιεί περιήγηση στα μενού.
- ⑩ **📄 INFO**
Εμφανίζει πληροφορίες σχετικά με το πρόγραμμα, εάν υπάρχουν. Εάν οι πληροφορίες καταλαμβάνουν πολυάριθμες σελίδες, πατήστε **OPTIONS** για να μεταβείτε στην επόμενη σελίδα .
- ⑪ **⌘ (Σίγαση)**
Πραγματοποιεί σίγαση ή επαναφορά της εξόδου ήχου.
- ⑫ **P +/- (Πρόγραμμα +/-)**
Αλλάζει στο επόμενο ή στο προηγούμενο κανάλι. Όταν το μενού της τηλεόρασης είναι ενεργοποιημένο, λειτουργεί αλλάζοντας στην επόμενη ή στην προηγούμενη σελίδα.
- ⑬ **0-9 (Αριθμητικά πλήκτρα)**
Επιλέγουν κανάλι ή ρύθμιση.
- ⑭ **🖼️ PICTURE (Έξυπνη εικόνα)**
Ξεκινά το μενού εικόνας.
- ⑮ **🔊 SOUND(Έξυπνος ήχος:)**
Ξεκινά το μενού ήχου.
- ⑯ **⏴ +/- (Ένταση +/-)**
Αύξηση ή μείωση της έντασης.
- ⑰ **⏮ BACK P/P (Προηγούμενο κανάλι)**
- Επιστρέφει στην προηγούμενη οθόνη.
 - Επιστρέφει στο προηγούμενο κανάλι προβολής.
- ⑱ **📖 GUIDE**
Πραγματοποιεί εναλλαγή μεταξύ του δικτύου καναλιών και της λίστας προγραμμάτων.
- ⑲ **SUBTITLE(Μόνο για ψηφιακή τηλεόραση ραδιοσυχνότητας)**
SUBTITLE: Ενεργοποιεί ή απενεργοποιεί τους υπότιτλους.
- ⑳ **DEMO**
Ενεργοποιεί ή απενεργοποιεί το μενού επίδειξη.
- ㉑ **📺 FORMAT**
Επιλέγει φορμά εικόνας.
- ㉒ **🔊 INCR. SURR**
Ενεργοποιεί το Incredible Surround για στερεοφωνικές πηγές. Ενεργοποιεί τη λειτουργία για ήχο που γεμίζει το χώρο για μονοφωνικές πηγές.

4 Χρήση του προϊόντος

Η ενότητα αυτή σας βοηθά να εκτελέσετε βασικές λειτουργίες. (Δείτε 'Περισσότερες χρήσεις του προϊόντος' στη σελίδα 11)

Ενεργοποίηση/ απενεργοποίηση της τηλεόρασής σας ή μετάβαση σε λειτουργία αναμονής

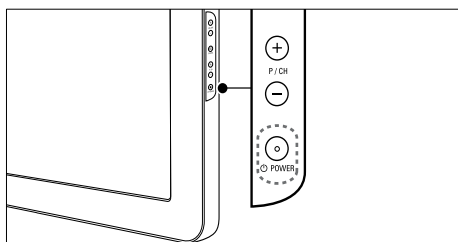

Για ενεργοποίηση

- Αν η ενδεικτική λυχνία αναμονής είναι σβηστή, πατήστε **POWER** στο πλάι της τηλεόρασης.
- Αν ανάβει η ενδεικτική λυχνία αναμονής (κόκκινη), πατήστε **⏻ (Αναμονή-ενεργοποίηση)** στο τηλεχειριστήριο.

Για μετάβαση σε κατάσταση αναμονής

- Πατήστε **⏻ (Αναμονή-ενεργοποίηση)** στο τηλεχειριστήριο.
↳ Η ενδεικτική λυχνία αναμονής γίνεται κόκκινη.

Για απενεργοποίηση

- Πατήστε **⏻ POWER** στο πλάι της τηλεόρασης.
↳ Η ενδεικτική λυχνία αναμονής σβήνει.

✳ Συμβουλή

- Παρόλο που η τηλεόρασή σας καταναλώνει πολύ λίγο ρεύμα στην κατάσταση αναμονής, εξακολουθεί να καταναλώνεται ενέργεια. Όταν η τηλεόραση δεν χρησιμοποιείται για παρατεταμένο χρονικό διάστημα, αποσυνδέστε το καλώδιο ρεύματος από την κεντρική παροχή ρεύματος.

☰ Σημείωση

- Εάν δεν μπορείτε να βρείτε το τηλεχειριστήριο και θέλετε να ενεργοποιήσετε την τηλεόραση από κατάσταση αναμονής, πατήστε **P/CH +/-** ή **SOURCE** στο πλάι της τηλεόρασης.

Αλλαγή καναλιών

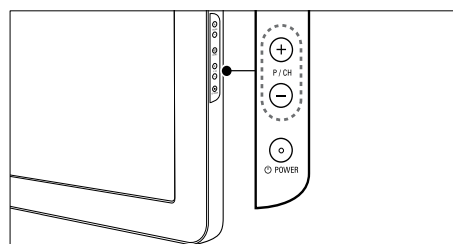
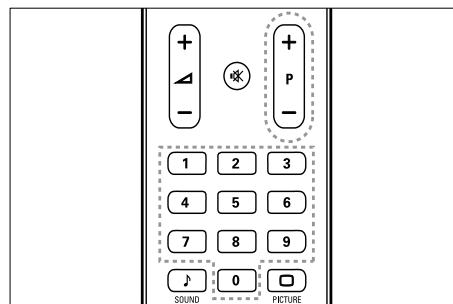

- Πατήστε **P +/-** στο τηλεχειριστήριο ή **P/CH +/-** στο πλάι της τηλεόρασης.
- Εισαγάγετε έναν αριθμό καναλιού χρησιμοποιώντας τα **Αριθμητικά πλήκτρα**.
- Χρησιμοποιήστε το δίκτυο καναλιών.

Σημείωση

- Όταν χρησιμοποιείτε μια λίστα αγαπημένων, μπορείτε να επιλέξετε μόνο τα κανάλια που περιλαμβάνονται στη λίστα.

Παρακολούθηση συνδεδεμένων συσκευών

Σημείωση

- Ενεργοποιήστε τη συσκευή πριν την επιλέξετε ως πηγή στην τηλεόραση.

Επιλέξτε το πλήκτρο πηγών

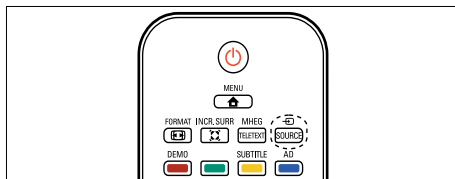

- 1 Πατήστε το **SOURCE**.
↳ Εμφανίζεται η λίστα πηγών.
- 2 Πατήστε τα **Πλήκτρα πλοήγησης** για να επιλέξετε συσκευή.
- 3 Πατήστε **OK** για να επιβεβαιώσετε την επιλογή σας.
↳ Η τηλεόραση πραγματοποιεί εναλλαγή στην επιλεγμένη συσκευή.

Προσαρμογή της έντασης της τηλεόρασης.

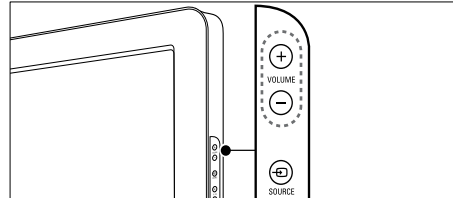
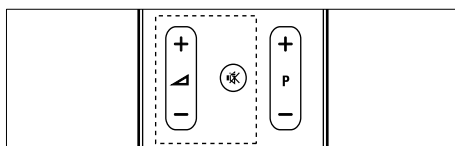

Για αύξηση ή μείωση της έντασης του ήχου

- Πατήστε το **+/-**.
- Πατήστε **VOLUME +/-** στο πλάι της τηλεόρασης.

Για σίγαση ή επαναφορά του ήχου

- Πατήστε **⌘** για να πραγματοποιήσετε σίγαση του ήχου.
- Πατήστε **⌘** ξανά για επαναφορά του ήχου.

Χρήση teletext

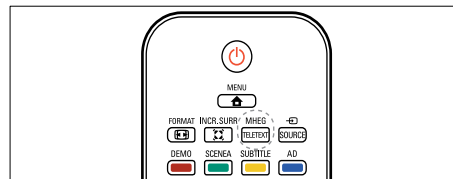

- 1 Πατήστε το **MHEG/TELETEXT**.
↳ Εμφανίζεται η κύρια σελίδα ευρετηρίου.
- 2 Επιλέξτε σελίδα ως ακολούθως:
 - Πατήστε τα **Αριθμητικά πλήκτρα** για να εισαγάγετε έναν αριθμό σελίδας.
 - Πατήστε **P +/-** ή **▲▼** για να δείτε την επόμενη ή την προηγούμενη σελίδα.
 - Πατήστε τα **Έγχρωμα πλήκτρα** για να επιλέξετε ένα από τα αντίστοιχου χρώματος στοιχεία
 - Πατήστε **↩ BACK** για να επιστρέψετε στη σελίδα που βλέπατε προηγουμένως.
- 3 Πατήστε **MHEG/TELETEXT** για έξοδο από τις σελίδες teletext.

5 Περισσότερες χρήσεις του προϊόντος

Πρόσβαση στα μενού της τηλεόρασης

Τα μενού σας βοηθούν να εγκαταστήσετε κανάλια, να αλλάξετε τις ρυθμίσεις εικόνας και ήχου και σας παρέχουν πρόσβαση σε άλλες λειτουργίες.

- 1 Πατήστε το **MENU**.
↳ Εμφανίζεται το μενού της οθόνης.

Εικόνα	Έξυπνη εικόνα ·
	Αντίθεση ·
Ήχος	Φωτεινότητα ·
	Χρώμα ·
Χαρακτηριστικά	Χροιά ·
	Ευκρίνεια ·
Εγκατάσταση	Μείωση θορύβου ·
	Απόχρωση ·

- 2 Πατήστε τα **▲▼◀▶** για να επιλέξετε και να πραγματοποιήσετε περιήγηση σε ένα από τα παρακάτω μενού.
 - **[Εικόνα]** Προσαρμόζει τη ρύθμιση εικόνας για βέλτιστη απεικόνιση.
 - **[Ήχος]** Προσαρμόζει τη ρύθμιση ήχου.
 - **[Χαρακτηριστικά]** Παρέχει πρόσβαση σε διαφορετικές λειτουργίες, όπως χρονοδιακόπτη, κλειδωμα τηλεόρασης και επίδειξη.
 - **[Εγκατάσταση]** Επιλέγει μενού εγκατάστασης καναλιών, προσαρμόζει τις προτιμήσεις και επαναφέρει την τηλεόραση στις εργοστασιακές ρυθμίσεις.
- 3 Πατήστε **OK** για να επιβεβαιώσετε την επιλογή σας.

Συμβουλή

- Πατήστε **MENU** οποιαδήποτε στιγμή για έξοδο από το μενού.
- Πατήστε **BACK** για να κινηθείτε μια οθόνη προς τα πίσω.

Προσαρμογή ρυθμίσεων εικόνας και ήχου

Προσαρμογή ρυθμίσεων εικόνας και ήχου σύμφωνα με τις προτιμήσεις σας. Μπορείτε να χρησιμοποιήσετε προκαθορισμένες ρυθμίσεις ή μη αυτόματη αλλαγή ρυθμίσεων.

Χρήση έξυπνης εικόνας

Χρησιμοποιήστε την έξυπνη εικόνα για να εφαρμόσετε προκαθορισμένες ρυθμίσεις εικόνας.

- 1 Πατήστε το **PICTURE**.
↳ Εμφανίζεται το μενού **[Έξυπνη εικόνα]**.
- 2 Πατήστε **▲▼** για να επιλέξετε μία από τις παρακάτω ρυθμίσεις έξυπνης εικόνας.
 - **[Προσωπικός]** Οι λίστες προσαρμόσαν τις προσωπικές ρυθμίσεις εικόνας.
 - **[Ζωντανό]** Μεγιστοποιεί τις ρυθμίσεις εικόνας.
 - **[Τυπικός]** Προσαρμόζει τις ρυθμίσεις εικόνας ώστε να ταιριάζουν στα περισσότερα περιβάλλοντα και είδη βίντεο.
 - **[Ταινία]** Εφαρμόζει ρυθμίσεις εικόνας ιδανικά προσαρμοσμένες για παρακολούθηση ταινίας.
 - **[Παιχνίδι]** Εφαρμόζει ρυθμίσεις εικόνας σε μεγιστοποίηση για παιχνίδια γρήγορων κινήσεων.
 - **[Έξοικ ενέργειας]** Εφαρμόζει ρυθμίσεις εικόνας χαμηλής κατανάλωσης ενέργειας.

- 3** Πατήστε **OK** για να επιβεβαιώσετε την επιλογή σας.
↳ Η επιλεγμένη ρύθμιση έξυπνης εικόνας εφαρμόζεται.

Μη αυτόματη προσαρμογή των ρυθμίσεων εικόνας

- 1** Πατήστε το **MENU**.
- 2** Πατήστε **OK** για να επιλέξετε **[Εικόνα]**.
↳ Εμφανίζεται το μενού **[Εικόνα]**.
- 3** Πατήστε **▲▼◀▶** για να επιλέξετε μία από τις ακόλουθες ρυθμίσεις εικόνας.
- **[Έξυπνη εικόνα]** Παρέχει πρόσβαση σε προκαθορισμένες ρυθμίσεις έξυπνης εικόνας.
 - **[Αντίθεση]** Ρυθμίζει την ένταση των φωτεινών περιοχών, διατηρώντας στα ίδια επίπεδα τα σκοτεινά σημεία.
 - **[Φωτεινότητα]** Ρυθμίζει την ένταση και τις λεπτομέρειες των σκοτεινών σημείων.
 - **[Χρώμα]** Ρυθμίζει τον κορεσμό του χρώματος.
 - **[Χροιά]** Αντισταθμίζει τις διαφοροποιήσεις των χρωμάτων στην αποκωδικοποίηση εκπομπών NTSC.
 - **[Ευκρίνεια]** Ρυθμίζει το βαθμό ευκρίνειας των λεπτομερειών στην εικόνα.
 - **[Μείωση θορύβου]** Φιλτράρει και μειώνει το θόρυβο στην εικόνα.
 - **[Απόχρωση]** Ρυθμίζει το βαθμό ευκρίνειας των λεπτομερειών στην εικόνα.
 - **[Συνήθης απόχρωση]** Πραγματοποιεί μια προσαρμοσμένη ρύθμιση απόχρωσης.
 - **[Dig.CrystalClear]** Ρυθμίζει ψηφιακά την ποιότητα της εικόνας στη βέλτιστη δυνατότητα αντίθεσης, χρώματος και ευκρίνειας.
 - Συνιστάται μία **[Μεσαία]** ρύθμιση **[Δυν/κή αντίθεση]** Βελτιώνει αυτόματα την αντίθεση σε μια εικόνα..

- **[Δυναμ οπίσθ φωτ]** Ρυθμίζει τη φωτεινότητα του οπίσθιου φωτισμού της τηλεόρασης σύμφωνα με τις συνθήκες φωτισμού.
- **[Μείωση σφάλμ MPEG]** Εξομαλύνει τις μεταβάσεις των ψηφιακών εικόνων. Μπορείτε να ενεργοποιήσετε ή να απενεργοποιήσετε αυτό το χαρακτηριστικό.
- **[Βελτίωση χρώματος]** Κάνει τα χρώματα πιο ζωντανά και βελτιώνει την ανάλυση των λεπτομερειών των φωτεινών χρωμάτων. Μπορείτε να ενεργοποιήσετε ή να απενεργοποιήσετε αυτό το χαρακτηριστικό.
- **[Λειτ υπολογιστή]** Ρυθμίζει την εικόνα όταν ένας υπολογιστής συνδέεται στην τηλεόραση μέσω HDMI/DVI.
- **[Φορμά εικόνας]** Αλλάζει το φορμά της εικόνας.
- **[Οριζ μετατόπιση]** Ρυθμίζει την εικόνα οριζόντια για PC-VGA ή YPbPr (EXT2 ή EXT3).
- **[Κάθετη μετατόπιση]** Ρυθμίζει την εικόνα κάθετα για PC-VGA ή YPbPr (EXT2 ή EXT3).

Αλλαγή φορμά εικόνας

- 1** Πατήστε το **FORMAT**.
↳ Εμφανίζεται μια γραμμή φορμά εικόνας.
- 2** Πατήστε **▲▼** για να επιλέξετε ένα φορμά εικόνας.
↳ Το επιλεγμένο φορμά εικόνας έχει ενεργοποιηθεί.
- 3** Πατήστε **OK** για να επιβεβαιώσετε την επιλογή σας.

Σύνοψη μορμά εικόνας

Μπορούν να διαμορφωθούν οι παρακάτω ρυθμίσεις εικόνας.

Σημείωση

- Ανάλογα με το μορμά της πηγής της εικόνας, ορισμένες ρυθμίσεις εικόνας δεν είναι διαθέσιμες.

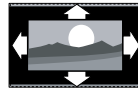

[Αυτόματο μορμά](Όχι για λειτουργία Η/Υ.)
Πραγματοποιεί αυτόματη μεγέθυνση της εικόνας ώστε να καταλαμβάνει ολόκληρη την επιφάνεια της εικόνας. Οι υπότιτλοι εξακολουθούν να εμφανίζονται.



[Υπερεστίαση](Όχι για λειτουργία υψηλής ευκρίνειας και Η/Υ.)
Αφαιρεί τις πλαϊνές μαύρες γραμμές που εμφανίζονται σε μεταδώσεις 4:3. Υπάρχει ελάχιστη παραμόρφωση.



[4:3]Εμφανίζει το κλασικό μορμά 4:3.

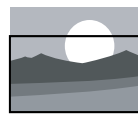

[Ζουμ υποτίτλων]Εμφανίζει εικόνες 4:3 σε ολόκληρη την επιφάνεια της οθόνης, με υπότιτλους. Απόκρυψη τμήματος του πάνω μέρους της σελίδας.



[Διεύρυνση 14:9](Όχι για λειτουργία υψηλής ευκρίνειας και Η/Υ.)
Αλλάζει την κλίμακα του μορμά 4:3 σε 14:9.

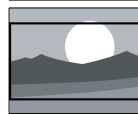

[Διεύρυνση 16:9](Όχι για λειτουργία υψηλής ευκρίνειας και Η/Υ.)
Αλλάζει την κλίμακα του μορμά 4:3 σε 16:9.



[Ευρεία οθόνη] Αλλάζει την κλίμακα του κλασικού μορμά 4:3 σε 16:9.



[Χωρίς διαβάθμιση] Μόνο για λειτουργία HD και PC, και μόνο σε συγκεκριμένα μοντέλα. Επιτρέπει μέγιστη ευκρίνεια. Ενδέχεται να προκληθεί μερική παραμόρφωση λόγω των συστημάτων του σταθμού. Ορισμός της ανάλυσης οθόνης του H/Υ σε λειτουργία ευρείας οθόνης για βέλτιστα αποτελέσματα.

Χρήση έξυπνου ήχου

Χρησιμοποιήστε τον έξυπνο ήχο για να εφαρμόσετε προκαθορισμένες ρυθμίσεις εικόνας.

- 1 Πατήστε το **SOUND**.
↳ Εμφανίζεται το μενού **[Έξυπνος ήχος]**.
- 2 Πατήστε **▲▼** για να επιλέξετε μία από τις παρακάτω ρυθμίσεις έξυπνου ήχου.
 - **[Τυπικός]** Προσαρμόζει τις ρυθμίσεις ήχου ώστε να ταιριάζουν στα περισσότερα περιβάλλοντα και είδη ήχου.
 - **[Ειδήσεις]** Εφαρμόζει ρυθμίσεις ήχου ιδανικά προσαρμοσμένες για ήχο ομιλίας, όπως οι ειδήσεις.
 - **[Ταινία]** Εφαρμόζει ρυθμίσεις ήχου ιδανικά προσαρμοσμένες για ταινίες.
 - **[Προσωπικός]** Εφαρμόζει τις ρυθμίσεις οι οποίες προσαρμόστηκαν στο μενού ήχου.
- 3 Πατήστε **OK** για να επιβεβαιώσετε την επιλογή σας.
↳ Η επιλεγμένη ρύθμιση έξυπνου ήχου εφαρμόζεται.

Προσαρμογή ρυθμίσεων ήχου

- 1 Πατήστε το **MENU**.
- 2 Πατήστε **▲▼** για να επιλέξετε **[Ήχος]**.
↳ Εμφανίζεται το μενού **[Ήχος]**.
- 3 Πατήστε **▲▼◀▶** για να επιλέξετε μία από τις παρακάτω ρυθμίσεις ήχου.
 - **[Έξυπνος ήχος]** Παρέχει πρόσβαση σε προκαθορισμένες ρυθμίσεις έξυπνου ήχου.
 - **[Μπάσα]** Προσαρμόζει τα μπάσα.
 - **[Πρίμα]** Προσαρμόζει τα πρίμα.
 - **[Ένταση]** Ρυθμίζει την ένταση.
 - **[Ισορροπία]** Ρυθμίζει την ισορροπία του δεξιού και αριστερού ηχείου ώστε να ταιριάζουν καλύτερα στη δική σας θέση ακρόασης.
 - **[Dual I-II]** Επιλέγει ανάμεσα στις γλώσσες ήχου όταν η διπλή εκπομπή ήχου είναι διαθέσιμη.
 - **[Μονοφ/Στερ ήχος]** Επιλέγει μονοφωνικό ή στερεοφωνικό ήχο όταν εκπέμπεται στερεοφωνικός ήχος.
 - **[Surround]** Ενεργοποιεί ήχο που γεμίζει το χώρο.
 - **[Αυτόμ ρύθ έντασης]** Μειώνει αυτόματα απότομες αλλαγές στην ένταση του ήχου, για παράδειγμα, όταν αλλάζετε κανάλια. Όταν ενεργοποιηθεί, παράγει πιο σταθερή ένταση ήχου.
 - **[Ένταση Δ]** Εξομοιώνει τις διαφοροποιήσεις έντασης μεταξύ των καναλιών ή των συνδεδεμένων συσκευών. Πριν αλλάξετε την ένταση Δ μεταβείτε στη συνδεδεμένη συσκευή.

Χρήση προχωρημένων λειτουργιών teletext

Πρόσβαση στο μενού επιλογών teletext

Στα περισσότερα εξελεγμένα χαρακτηριστικά teletext μεταβαίνετε μέσω του μενού επιλογών teletext.

- 1 Πατήστε το **MHEG/TELETEXT**.
↳ Εμφανίζεται η οθόνη teletext.
- 2 Πατήστε το **OPTIONS**.
↳ Εμφανίζεται το μενού επιλογών teletext.
- 3 Πατήστε **▲▼** για να επιλέξετε μία από τις παρακάτω επιλογές.
 - **[Εμφάνιση]** Πραγματοποιεί εμφάνιση ή απόκρυψη κρυμμένων πληροφοριών σε μια σελίδα, όπως λύσεις γρίφων.
 - **[Αυτόμ αλλαγή υποσ]** Αλλάζει αυτόματα υποσελίδες εάν είναι διαθέσιμες.
 - **[Γλώσσα]** Μεταβαίνει σε διαφορετική ομάδα γλωσσών για σωστή εμφάνιση γλώσσας όταν η γλώσσα αυτή χρησιμοποιεί διαφορετικό σετ χαρακτήρων.
 - **[Πάγωμα σελίδας]** Παγώνει την τρέχουσα σελίδα.
- 4 Πατήστε **OK** για επιβεβαίωση της επιλογής σας και έξοδο από το μενού επιλογών teletext.

Επιλογή υποσελίδων teletext

Μια σελίδα teletext χωράει αρκετές υποσελίδες. Οι υποσελίδες εμφανίζονται σε μια γραμμή δίπλα στον αριθμό της κύριας σελίδας.

- 1 Πατήστε το **MHEG/TELETEXT**.
↳ Εμφανίζεται η οθόνη teletext.
- 2 Επιλέξτε μια σελίδα teletext με υποσελίδες.

- 3 Πατήστε **▶** για είσοδο σε μια υποσελίδα.
↳ Εμφανίζεται η υποσελίδα.
- 4 Πατήστε **◀▶** για εναλλαγή μεταξύ υποσελίδων.

Επιλογή εκπομπών teletext T.O.P.

Η μετάδοση του πίνακα σελίδων (T.O.P.) teletext σας επιτρέπει να μεταβαίνετε από ένα θέμα σε ένα άλλο χωρίς να χρησιμοποιείτε αριθμούς σελίδων. Το T.O.P. teletext δεν μεταδίδεται σε όλα τα τηλεοπτικά κανάλια.

- 1 Πατήστε το **MHEG/TELETEXT**.
↳ Εμφανίζεται η οθόνη teletext.
- 2 Πατήστε το **INFO**.
↳ Εμφανίζεται η επισκόπηση T.O.P..
- 3 Πατήστε **▲▼▶** για να επιλέξετε ένα θέμα.
- 4 Πατήστε **OK** για να προβάλετε μια σελίδα.

Δημιουργία και χρήση λιστών αγαπημένων καναλιών

Μπορείτε να δημιουργήσετε λίστες με τα αγαπημένα σας τηλεοπτικά κανάλια και τους ραδιοφωνικούς σταθμούς ώστε να μπορείτε να βρείτε εύκολα τα κανάλια αυτά.

Συμβουλή

- Μπορείτε να δημιουργήσετε και να αποθηκεύσετε έως τέσσερις λίστες αγαπημένων στην τηλεόρασή σας.

Επιλογή μιας λίστας αγαπημένων

- 1 Όταν παρακολουθείτε τηλεόραση, πατήστε **OK** για εμφάνιση του δικτύου καναλιών.

- 2 Πατήστε το **⌘** **OPTIONS**.
↳ Εμφανίζεται το μενού επιλογών καναλιών.
- 3 Πατήστε **OK** για να επιλέξετε **[Εμφ αγαπ καναλιών]**.
↳ Εμφανίζονται οι λίστες αγαπημένων.
- 4 Πατήστε **▲▼** για να επιλέξετε μια λίστα αγαπημένων.
- 5 Πατήστε το **OK**.
↳ Στο δίκτυο καναλιών εμφανίζονται μόνο κανάλια από τη λίστα αγαπημένων.

Προβολή όλων των καναλιών

Μπορείτε να πραγματοποιήσετε έξοδο από μια λίστα αγαπημένων και να εμφανίσετε όλα τα εγκατεστημένα κανάλια.

- 1 Όταν παρακολουθείτε τηλεόραση, πατήστε **OK** για εμφάνιση του δικτύου καναλιών.
- 2 Πατήστε το **⌘** **OPTIONS**.
↳ Εμφανίζεται το μενού επιλογών καναλιών.
- 3 Επιλέξτε **[Εμφ αγαπ καναλιών] > [Όλα]**.
- 4 Πατήστε το **OK**.
↳ Όλα τα κανάλια εμφανίζονται στο δίκτυο καναλιών.

Σημείωση

- Όλα τα αγαπημένα κανάλια είναι μαρκαρισμένα με αστερίσκο στο δίκτυο καναλιών.

Προσθήκη καναλιού σε μια λίστα αγαπημένων

Συμβουλή

- Εμφανίστε όλα τα κανάλια πριν προσθέσετε ένα κανάλι στη λίστα αγαπημένων.

- 1 Όταν παρακολουθείτε τηλεόραση, πραγματοποιήστε μετάβαση στο κανάλι που θέλετε να προσθέσετε σε μια λίστα (δείτε 'Αλλαγή καναλιών' στη σελίδα 9) αγαπημένων.
- 2 Πατήστε το **⌘** **OPTIONS**.
↳ Εμφανίζεται το μενού επιλογών καναλιών.
- 3 Πατήστε **▲▼** για να επιλέξετε **[Σήμανση ως αγαπ]**.
- 4 Πατήστε το **OK**.
↳ Εμφανίζονται οι λίστες αγαπημένων.
- 5 Πατήστε **▲▼** για να επιλέξετε μια λίστα αγαπημένων στην οποία θα προσθέσετε το κανάλι.
- 6 Πατήστε το **OK**.
↳ Το κανάλι προστίθεται στη λίστα αγαπημένων.

Αφαίρεση καναλιού από μια λίστα αγαπημένων

Σημείωση

- Πριν αφαιρέσετε ένα κανάλι, επιλέξτε τη λίστα αγαπημένων που θέλετε να επεξεργαστείτε.

- 1 Όταν παρακολουθείτε τηλεόραση, πατήστε **OK** για εμφάνιση του δικτύου καναλιών.
- 2 Πατήστε το **⌘** **OPTIONS**.
↳ Εμφανίζεται το μενού επιλογών καναλιών.
- 3 Πατήστε **OK** για είσοδο στο **[Εμφ αγαπ καναλιών]**.
- 4 Πατήστε **▲▼** για να επιλέξετε μια λίστα αγαπημένων και πατήστε **OK** για να επιβεβαιώσετε την επιλογή.
- 5 Πατήστε **▲▼◀▶** για να επιλέξετε το κανάλι που θέλετε να αφαιρέσετε από τη λίστα.
- 6 Πατήστε το **⌘** **OPTIONS**.

- 7 Πατήστε **▲▼** για να επιλέξετε [**Κατ σήμ ως αγαπ.**].
- 8 Πατήστε το **OK**.
↳ Το κανάλι αφαιρείται από τη λίστα αγαπημένων.

Χρήση χρονοδιακοπών

Μπορείτε να ορίσετε χρονοδιακόπτες για να ενεργοποιήσετε την τηλεόραση ή για να πραγματοποιήσετε μετάβαση σε κατάσταση αναμονής μια συγκεκριμένη ώρα.

Αυτόματη μετάβαση της τηλεόρασης σε αναμονή (χρονοδιακόπτης διακοπής λειτουργίας)

Ο χρονοδιακόπτης διακοπής λειτουργίας πραγματοποιεί μετάβαση της τηλεόρασης σε κατάσταση αναμονής μετά από προκαθορισμένο χρονικό διάστημα.



Συμβουλή

- Μπορείτε, βεβαίως, να απενεργοποιήσετε την τηλεόρασή σας πριν την ώρα εκείνη ή να επανεκκινήσετε το χρονοδιακόπτη κατά τη διάρκεια της αντίστροφης μέτρησης.

- 1 Πατήστε το **▲ MENU**.
- 2 Επιλέξτε [**Χαρακτηριστικά**] > [**Χρονοδ απενεργ**].
↳ Εμφανίζεται το μενού [**Χρονοδ απενεργ**].
- 3 Πατήστε **◀▶** για να ρυθμίσετε το χρονοδιακόπτη ύπνου.
↳ Ο χρονοδιακόπτης μπορεί να διαρκέσει μέχρι 180 λεπτά σε βήματα των πέντε λεπτών. Εάν ορίσετε το χρόνο στα 0 λεπτά, ο χρονοδιακόπτης διακοπής λειτουργίας απενεργοποιείται.

- 4 Πατήστε **OK** για να ενεργοποιήσετε το χρονοδιακόπτη διακοπής λειτουργίας.
↳ Η τηλεόραση τίθεται σε κατάσταση αναμονής μετά από το προκαθορισμένο χρονικό διάστημα.

Αυτόματη ενεργοποίηση της τηλεόρασης (χρονοδιακόπτης έναρξης)

Μπορείτε να θέσετε την τηλεόραση σε συγκεκριμένο κανάλι κάποια συγκεκριμένη ώρα, ενώ βρίσκεται σε κατάσταση αναμονής.

- 1 Πατήστε το **▲ MENU**.
- 2 Επιλέξτε [**Χαρακτηριστικά**] > [**Χρονοδιακ έναρξης**].
- 3 Πατήστε **▶** για να ανοίξει το μενού [**Χρονοδιακ έναρξης**].
- 4 Πατήστε **▲▼◀▶** για να επιλέξετε [**Ενεργοποίηση**] και ορίστε μία συχνότητα - [**Καθημερινή**], [**Μία φορά**], ή [**Απενεργ**].
- 5 Πατήστε **OK** για επιβεβαίωση.
- 6 Πατήστε **▲▼◀▶** για να επιλέξετε [**Ωρα**] και ορίστε την ώρα έναρξης.
- 7 Πατήστε [**Ολοκληρ**] για επιβεβαίωση.
- 8 Πατήστε **▲▼◀▶** για να επιλέξετε [**Αρ προγράμματος**] και να ορίσετε το κανάλι.
- 9 Πατήστε **OK** για επιβεβαίωση.
- 10 Πατήστε **▲ MENU** για έξοδο.



Συμβουλή

- Επιλέξτε [**Χρονοδιακ έναρξης**] > [**Ενεργοποίηση**] > [**Απενεργ**] για να απενεργοποιήσετε το [**Χρονοδιακ έναρξης**].
- Όταν ο [**Χρονοδιακ έναρξης**] είναι [**Απενεργ**], μπορείτε να επιλέξετε μόνο [**Ενεργοποίηση**].
- Ορίστε το κλειδίωμα τηλεόρασης πριν ενεργοποιήσετε το χαρακτηριστικό (δείτε 'Ρύθμιση του κλειδώματος τηλεόρασης' στη σελίδα 19) [**Χρονοδιακ έναρξης**].

Χρήση κλειδώματος τηλεόρασης

Μπορείτε να αποτρέψετε τα παιδιά σας από την παρακολούθηση ορισμένων προγραμμάτων ή ορισμένων καναλιών κλειδώνοντας τα χειριστήρια της τηλεόρασης.

Ορισμός ή αλλαγή κωδικού για κλείδωμα τηλεόρασης

- 1 Πατήστε το **MENU**.
- 2 Πατήστε **▲▼◀▶** για να επιλέξετε **[Χαρακτηριστικά] > [Ορισμός κωδικού]**.
- 3 Πατήστε **▶** για να εισαγάγετε τον κωδικό ρύθμισης.
- 4 Εισαγάγετε τον κωδικό σας χρησιμοποιώντας τα **Αριθμητικά πλήκτρα**.
- 5 Εισαγάγετε τον ίδιο κωδικό ξανά στο νέο πλαίσιο διαλόγου για επιβεβαίωση.
↳ Εάν ο κωδικός έχει οριστεί επιτυχώς, το πλαίσιο διαλόγου θα εξαφανιστεί. Ωστόσο, εάν ο κωδικός δεν μπορεί να οριστεί, ένα νέο πλαίσιο διαλόγου θα σας ζητήσει να εισαγάγετε ξανά τον κωδικό.
- 6 Εάν θέλετε να αλλάξετε τον κωδικό, επιλέξτε **[Χαρακτηριστικά] > [Αλλαγή κωδικού]**.
- 7 Εισαγάγετε τον τρέχοντα κωδικό σας χρησιμοποιώντας τα **Αριθμητικά πλήκτρα**.
↳ Εάν ο κωδικός είναι έγκυρος, ένα νέο πλαίσιο διαλόγου θα σας ζητήσει να εισαγάγετε το νέο σας κωδικό.

- 8 Εισαγάγετε το νέο κωδικό χρησιμοποιώντας τα **Αριθμητικά πλήκτρα**.
↳ Εμφανίζεται ένα μήνυμα το οποίο σας ζητά να εισαγάγετε ξανά το νέο κωδικό για επιβεβαίωση.



Συμβουλή

- Αν ξεχάσετε τον κωδικό, πληκτρολογήστε «8888» για υπέρβαση όλων των ήδη υπάρχοντων κωδικών.

Κλείδωμα ή ξεκλείδωμα τηλεόρασης

Το κλείδωμα της τηλεόρασης αποτρέπει το παιδί σας από την πρόσβαση σε όλα τα κανάλια και τις συνδεδεμένες συσκευές.

- 1 Πατήστε το **MENU**.
- 2 Πατήστε **▲▼◀▶** για να επιλέξετε **[Χαρακτηριστικά] > [Κλείδ τηλεόρασης]**.
- 3 Πατήστε **▶** για να ανοίξει το **[Κλείδ τηλεόρασης]**.
↳ Εμφανίζεται μια οθόνη η οποία σας ζητά εισαγωγή κωδικού.
- 4 Εισαγάγετε τον κωδικό σας χρησιμοποιώντας τα **Αριθμητικά πλήκτρα**.
- 5 Πατήστε **▲▼** για να επιλέξετε **[Κλείδωμα]** ή **[Ξεκλείδωμα]**.
- 6 Πατήστε το **OK**.
↳ Όλα τα κανάλια και οι συνδεδεμένες συσκευές είναι κλειδωμένα ή ξεκλειδωτά.
- 7 Πατήστε **MENU** για έξοδο.



Σημείωση

- Εάν επιλέξετε **[Κλείδωμα]**, θα πρέπει να εισάγετε τον κωδικό σας κάθε φορά που ενεργοποιείτε την τηλεόραση.

Κλειδωμα ή ξεκλειδωμα ενός ή περισσότερων καναλιών

- 1 Όταν παρακολουθείτε τηλεόραση, πατήστε **OK** για εμφάνιση του δικτύου καναλιών.
- 2 Πατήστε **▲▼◀▶** για να επιλέξετε ένα κανάλι το οποίο θέλετε να κλειδώσετε ή να ξεκλειδώσετε.
- 3 Πατήστε το **☰** **OPTIONS**.
- 4 Πατήστε **▲▼** για να επιλέξετε **[Κλειδωμα καναλιού]** ή **[Ξεκλειδωμα καναλιού]**.
- 5 Για κάθε επιλογή, πατήστε **OK** για να κλειδώσετε ή να ξεκλειδώσετε το κανάλι.

Σημείωση

- Επανεκκινήστε την τηλεόραση για να θέσετε σε ισχύ τις αλλαγές.

Χρήση του κλειδώματος τηλεόρασης

Μπορείτε να πραγματοποιήσετε κλειδωμα στην οθόνη της τηλεόρασης.

Ρύθμιση του κλειδώματος τηλεόρασης

- 1 Πατήστε το **▲ MENU**.
- 2 Επιλέξτε **[Χαρακτηριστικά]** > **[Ρολόι]**.
↳ Εμφανίζεται το μενού **[Ρολόι]**.
- 3 Πατήστε **▲▼◀▶** ή **Αριθμητικά πλήκτρα** για να εισαγάγετε την ώρα.
- 4 Πατήστε **[Ολοκληρ]** για επιβεβαίωση.
- 5 Πατήστε **▲ MENU** για έξοδο.

Αλλαγή τηλεοπτικών προτιμήσεων

- 1 Πατήστε το **▲ MENU**.
- 2 Επιλέξτε **[Εγκατάσταση]** > **[Προτιμήσεις]**.
- 3 Πατήστε **▶** για είσοδο στο **[Προτιμήσεις]**.
 - **[Τοποθεσία]**Βελτιστοποιεί τις ρυθμίσεις της τηλεόρασης για την τοποθεσία σας -σπίτι ή κατάστημα.
 - **[Γραμ έντασης ήχου]**Εμφανίζει τη γραμμή έντασης κατά τη ρύθμιση της έντασης.
 - **[EasyLink]**Παρέχει τη δυνατότητα αναπαραγωγής και μετάβασης σε κατάσταση αναμονής με ένα πάτημα, μεταξύ συσκευών που είναι συμβατές με EasyLink.
 - **[Χρώμα]** Ορίζει τα τυπικά χρώματα τηλεόρασης που χρησιμοποιούνται στην περιοχή σας.
 - **[Ηλ. αυτοκόλλητο]**Μόνο για λειτουργία καταστήματος. Ορίζει τη θέση του ηλεκτρονικού αυτοκόλλητου.
- 4 Πατήστε **▲▼◀▶** για να επιλέξετε προτίμηση.
- 5 Πατήστε το **OK**.
- 6 Πατήστε **▲ MENU** για έξοδο.

Πρόσβαση σε κανάλια αποκωδικοποιητή

Μπορείτε να προβάλετε τα παρεχόμενα κανάλια μέσω ενός αποκωδικοποιητή στην επιλογή καναλιών της τηλεόρασής σας. Με αυτό τον τρόπο, μπορείτε να επιλέξετε τα κανάλια αυτά χρησιμοποιώντας το τηλεχειριστήριο της τηλεόρασής σας. Ο αποκωδικοποιητής πρέπει να συνδεθεί στην υποδοχή EXT1 ή EXT2.

Ορισμός καναλιών αποκωδικοποιητή

Προβολή καναλιών από αποκωδικοποιητή

- 1 Πατήστε το **MENU**.
- 2 Επιλέξτε **[Εγκατάσταση]** > **[Αποκωδικοποιητής]**.
- 3 Πατήστε **▶** για είσοδο στο **[Αποκωδικοποιητής]**.
- 4 Πατήστε **▶** για είσοδο στο **[Κανάλι]**.
- 5 Πατήστε **▲▼** για να επιλέξετε τον αριθμό του καναλιού που θα ορίσετε στο κανάλι αποκωδικοποιητή.
- 6 Πατήστε το **OK**.
- 7 Πατήστε **▲▼◀▶** για επιλογή και είσοδο στην **[Κατάσταση]**.
- 8 Πατήστε **▲▼** για να επιλέξετε την υποδοχή που χρησιμοποιεί ο αποκωδικοποιητής (**[Κανένα]**, **[EXT 1]** ή **[EXT 2]**).
- 9 Πατήστε το **OK**.
- 10 Πατήστε **MENU** για έξοδο.

Σημείωση

- Επιλέξτε **[Κανένα]** εάν δεν θέλετε να προβάλετε κανάλι αποκωδικοποιητή.
- Η υποδοχή **[EXT 2]** είναι διαθέσιμη μόνο σε τηλεοράσεις 26 και περισσότερων ιντσών.

Έναρξη επίδειξης τηλεόρασης

- 1 Πατήστε το **MENU**.
- 2 Επιλέξτε **[Χαρακτηριστικά]** > **[Demo]**.
↳ Εμφανίζεται το μενού **[Demo]**.
- 3 Πατήστε **▲▼** για να επιλέξετε μια επίδειξη.
 - **[Dig.CrystalClear]** Ρυθμίζει ψηφιακά την ποιότητα της εικόνας στη βέλτιστη δυνατότητα αντίθεσης, χρώματος και ευκρίνειας.

- **[Active Control]** Προσαρμόζει αυτόματα τη ρύθμιση εικόνας για βέλτιστη ποιότητα εικόνας διαρκώς και υπό οποιεσδήποτε συνθήκες σήματος.

- 4 Πατήστε **OK** για να ξεκινήσει η επίδειξη.
- 5 Πατήστε **MENU** για έξοδο.

Επαναφορά της τηλεόρασης στις εργοστασιακές ρυθμίσεις

Μπορείτε να επαναφέρετε τις προεπιλεγμένες ρυθμίσεις εικόνας και ήχου της τηλεόρασής σας. Οι ρυθμίσεις εγκατάστασης καναλιών παραμένουν ίδιες.

- 1 Πατήστε το **MENU**.
- 2 Επιλέξτε **[Εγκατάσταση]** > **[Εργοστ ρυθμίσεις]**.
- 3 Πατήστε **▶** για να ανοίξει το μενού **[Εργοστ ρυθμίσεις]**.
↳ Επισμαίνεται το **[Επαναφορά]**.
- 4 Πατήστε **OK** για επαναφορά των εργοστασιακών ρυθμίσεων.
- 5 Πατήστε **MENU** για έξοδο.

6 Εγκατάσταση καναλιών

Την πρώτη φορά που θα ρυθμίσετε την τηλεόρασή σας, θα σας ζητηθεί να επιλέξετε μία γλώσσα μενού και να πραγματοποιήσετε εγκατάσταση των τηλεοπτικών και ψηφιακών ραδιοφωνικών καναλιών (εάν υπάρχουν). Το κεφάλαιο αυτό παρέχει οδηγίες σχετικά με τον τρόπο επανεγκατάστασης και μικροσυντονισμού καναλιών.

Αυτόματη εγκατάσταση καναλιών

Αυτή η ενότητα περιγράφει πώς μπορείτε να πραγματοποιείτε αυτόματη αναζήτηση και αποθήκευση καναλιών.

Βήμα 1 Επιλέξτε γλώσσα μενού

Σημείωση

- Παραλείψτε αυτό το βήμα αν οι ρυθμίσεις γλώσσας είναι σωστές.

- 1 Πατήστε το **MENU**.
- 2 Επιλέξτε **[Εγκατάσταση] > [Γλώσσα μενού]**.
- 3 Πατήστε **▶** για είσοδο στο **[Γλώσσα μενού]**.
- 4 Πατήστε **▲▼** για να επιλέξετε ρύθμιση γλώσσας.

Εικόνα	Γλώσσα μενού	English
	Συντον καναλιών	Česky
	Προτιμήσεις	Български
	Αποκωδικοποιητής	Dansk
	Εργαστ ρυθμίσεις	Deutsch
Χαρακτηριστικά	Τρέχον λογισμικό	Ελληνικά
		Español
Εγκατάσταση		Français

- 5 Πατήστε **OK** για επιβεβαίωση.
- 6 Πατήστε **▲ MENU** για έξοδο.

Βήμα 2 Εγκατάσταση καναλιών

Επιλέξτε χώρα για σωστή εγκατάσταση καναλιών.

- 1 Πατήστε το **MENU**.
- 2 Επιλέξτε **[Εγκατάσταση] > [Συντον καναλιών] > [Βοηθ ρύθ καναλιών]**.

Εικόνα	Γλώσσα μενού	Βοηθ ρύθ καναλιών
	Συντον καναλιών	Αναλογ: Χειρακίν
	Προτιμήσεις	
	Αποκωδικοποιητής	
	Εργαστ ρυθμίσεις	
Χαρακτηριστικά	Τρέχον λογισμικό	
Εγκατάσταση		

- 3 Πατήστε **▲▼** για να επιλέξετε τη χώρα σας.

Επιλογή χώρας	Αυστρία
	Βέλγιο
	Κροατία
	Τσεχία
	Δανία
	Φινλανδία
	Γαλλία
Γερμανία	

- 4 Πατήστε **▶** για το επόμενο βήμα.
- 5 Επιλέξτε **[Εναρξη]** και πατήστε **OK** για επανεγκατάσταση καναλιών.

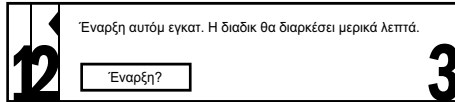

↳ Καθώς το σύστημα πραγματοποιεί αναζήτηση καναλιών, έχετε τη δυνατότητα να **[Διακοπή]** τη διαδικασία.

- 6 Εάν θέλετε να διακόψετε την αναζήτηση, επιλέξτε **[Διακοπή]** και πατήστε **OK**.
 - ↳ Εμφανίζεται ένα πλαίσιο διαλόγου το οποίο σας ρωτά αν θέλετε πραγματικά να **[Διακοπή]** ή να **[Συνέχεια]** τη διαδικασία.
- 7 Πατήστε **◀▶** για να επιλέξετε **[Διακοπή]** ή **[Συνέχεια]**.
- 8 Πατήστε **OK** για να επιβεβαιώσετε την επιλογή σας.
- 9 Όταν ολοκληρωθεί, πατήστε **▲ MENU** για έξοδο.

Μη αυτόματη εγκατάσταση καναλιών

Η ενότητα αυτή περιγράφει πώς να πραγματοποιήσετε χειροκίνητη αναζήτηση και αποθήκευση αναλογικών τηλεοπτικών καναλιών.

- 1 Πατήστε το **▲ MENU**.
- 2 Επιλέξτε **[Εγκατάσταση] > [Συντον καναλιών] > [Αναλογ: Χειροκίν]**.
 - ↳ Εμφανίζεται το μενού **[Αναλογ: Χειροκίν]**.

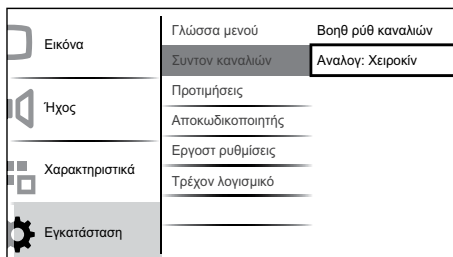

- 3 Πατήστε **▲▼** για να επιλέξετε το στοιχείο που θέλετε να ρυθμίσετε.
 - **[Σύστημα]**
 - **[Αναζήτηση]**
 - **[Μικροσυντονισμός.]**
 - **[Αποθ τρέχ καν]**
 - **[Αποθ νέου καναλ]**
 - **[Υπερπήδ. καναλιού]**

Βήμα 1 Επιλέξτε σύστημα

☰ Σημείωση

- Παραλείψτε αυτό το βήμα αν οι ρυθμίσεις συστήματος είναι σωστές.

- 1 Πατήστε το **▲ MENU**.
- 2 Επιλέξτε **[Εγκατάσταση] > [Συντον καναλιών] > [Αναλογ: Χειροκίν]**.
 - ↳ Εμφανίζεται το μενού **[Αναλογ: Χειροκίν]**.
- 3 Πατήστε **▲▼◀▶** για επιλογή και είσοδο στην **[Σύστημα]**.
- 4 Πατήστε **▲▼** για να επιλέξετε χώρα ή περιοχή.
- 5 Πατήστε **OK** για επιβεβαίωση.
- 6 Πατήστε **▲ MENU** για έξοδο.

Βήμα 2 Αναζήτηση και αποθήκευση νέων τηλεοπτικών καναλιών

- 1 Πατήστε το **▲ MENU**.
- 2 Επιλέξτε **[Εγκατάσταση] > [Συντον καναλιών] > [Αναλογ: Χειροκίν]**.
 - ↳ Εμφανίζεται το μενού **[Αναλογ: Χειροκίν]**.
- 3 Πατήστε **▲▼◀▶** για επιλογή και είσοδο στην **[Αναζήτηση]**.
- 4 Πατήστε **▲▼** ή χρησιμοποιήστε τα **Αριθμητικά πλήκτρα** για μη αυτόματη εισαγωγή της τριψήφιας συχνότητας.

- 5 Πατήστε **OK** για να ξεκινήσει η αναζήτηση.
↳ Εάν ένα κανάλι δεν είναι διαθέσιμο στην επιλεγμένη συχνότητα, πατήστε **OK** για να αναζητήσετε το επόμενο διαθέσιμο κανάλι.
- 6 Πατήστε **↶ BACK** όταν βρείτε το νέο κανάλι.
- 7 Πατήστε **▲▼** για να επιλέξετε **[Αποθ νέου καναλ]** για να αποθηκεύσετε το νέο κανάλι σε νέο αριθμό καναλιού.
- 8 Πατήστε **▶** για είσοδο στο **[Αποθ νέου καναλ]**.
- 9 Πατήστε **◀▶** για να επιλέξετε **[Ναι]** και πατήστε **OK** για να αποθηκεύσετε το νέο κανάλι.
- 10 Πατήστε **⬆ MENU** για έξοδο.

Βήμα 3 Μικροσυντονισμός αναλογικών καναλιών

- 1 Πατήστε το **⬆ MENU**.
- 2 Επιλέξτε **[Εγκατάσταση] > [Συντον καναλιών] > [Αναλογ: Χειροκίν]**.
↳ Εμφανίζεται το μενού **[Αναλογ: Χειροκίν]**.
- 3 Πατήστε **▲▼◀▶** για επιλογή και είσοδο στην **[Μικροσυντονισμός]**.
- 4 Πατήστε **▲▼** για να ρυθμίσετε τη συχνότητα.
- 5 Πατήστε **OK** όταν τελειώσετε.
- 6 Πατήστε **▲▼** για να επιλέξετε **[Αποθ τρέχ καν]** για να αποθηκεύσετε τον αριθμό του καναλιού.
- 7 Πατήστε **▶** για είσοδο στο **[Αποθ τρέχ καν]**.
- 8 Πατήστε **◀▶** για να επιλέξετε **[Ναι]** και πατήστε **OK** για να αποθηκεύσετε το τρέχον κανάλι.
- 9 Πατήστε **⬆ MENU** για έξοδο.

Βήμα 4 Παράλειψη καναλιών

- 1 Πατήστε το **⬆ MENU**.
- 2 Πατήστε **▲▼◀▶** για να επιλέξετε **[Εγκατάσταση] > [Συντον καναλιών] > [Αναλογ: Χειροκίν]**.
↳ Εμφανίζεται το μενού **[Αναλογ: Χειροκίν]**.
- 3 Πατήστε **▲▼◀▶** για επιλογή και είσοδο στην **[Υπερπῆδ. καναλιού]**.
- 4 Πατήστε **◀▶** για να επιλέξετε **[Ναι]** και πατήστε **OK** για να αποθηκεύσετε το τρέχον κανάλι.
↳ Το επιλεγμένο κανάλι παραλείπεται όταν πατήσετε **P +/-** στο τηλεχειριστήριο ή βλέπετε το δίκτυο καναλιών.
- 5 Πατήστε **⬆ MENU** για έξοδο.



Σημείωση

- Μπορείτε να επαναφέρετε ένα κανάλι που έχετε παραλείψει στη λίστα (δείτε 'Βήμα 2 Αναζήτηση και αποθήκευση νέων τηλεοπτικών καναλιών' στη σελίδα 22) των καναλιών.

Μετονομασία καναλιών

Τα κανάλια μπορούν να μετονομαστούν ώστε όταν επιλέγετε ένα κανάλι να εμφανίζεται το όνομα της επιλογής σας.

- 1 Όταν παρακολουθείτε τηλεόραση, πατήστε **OK** για εμφάνιση του δικτύου καναλιών.
- 2 Επιλέξτε το κανάλι που θέλετε να μετονομάσετε.
- 3 Πατήστε το **⊞ OPTIONS**.
↳ Εμφανίζεται το μενού επιλογών καναλιών.
- 4 Πατήστε **▲▼◀▶** για επιλογή και είσοδο στην **[Μετονομασία καναλ]**.
↳ Εμφανίζεται ένα πλαίσιο εισαγωγής κειμένου.

- 5 Πατήστε **▲▼◀▶** για να επιλέξετε χαρακτήρες .
- 6 Πατήστε **OK** για να επιβεβαιώσετε καθέναν από τους χαρακτήρες.



Συμβουλή

- Μετονομασία καναλιών - το μήκος του ονόματος περιορίζεται σε έξι χαρακτήρες.
- Χρησιμοποιήστε το **[Aa]** για να αλλάξετε τα γράμματα από κεφαλαία σε μικρά και αντίστροφα.

Επαναρύθμιση καναλιών

Αφού εγκαταστήσετε τα κανάλια, μπορείτε να αλλάξετε τη σειρά με την οποία εμφανίζονται.

- 1 Όταν παρακολουθείτε τηλεόραση, πατήστε **OK** για εμφάνιση του δικτύου καναλιών.
- 2 Πατήστε το **☰ OPTIONS**.
↳ Εμφανίζεται το μενού επιλογών καναλιών.
- 3 Πατήστε **▲▼◀▶** για επιλογή και είσοδο στην **[Νέα εντολή]**.
- 4 Επιλέξτε το κανάλι του οποίου θέλετε να αλλάξετε τη σειρά και πατήστε **OK**.
- 5 Πατήστε **▲▼◀▶** για να επιλέξετε τη νέα θέση του καναλιού.
- 6 Πατήστε **OK** για να επιβεβαιώσετε τη νέα θέση.
- 7 Πατήστε το **☰ OPTIONS**.
↳ Εμφανίζεται το **[Ολοκλ αναδιάταξης]**.
- 8 Πατήστε **OK** για να ολοκληρώσετε την αλλαγή σειράς.

7 Σύνδεση συσκευών

Αυτή η ενότητα περιγράφει πώς μπορείτε να συνδέσετε διάφορες συσκευές σε διαφορετικές υποδοχές και συμπληρώνει τα παραδείγματα που παρέχονται στις Οδηγίες γρήγορης έναρξης.

Σημείωση

- Μπορούν να χρησιμοποιηθούν διαφορετικοί τύποι συνδετήρα για σύνδεση μιας συσκευής στην τηλεόρασή σας, ανάλογα με τη διαθεσιμότητα και τις ανάγκες σας.

Πίσω υποδοχή για τηλεόραση 19-22 ιντσών

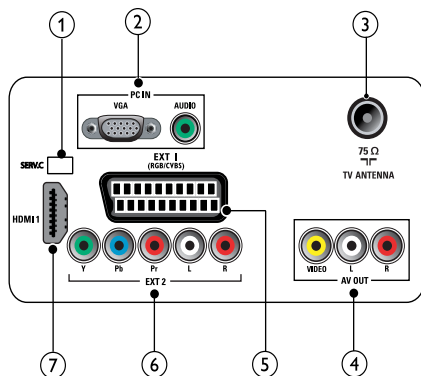

- SERV. C**
Για ενημέρωση λογισμικού.
- PC IN (VGA και AUDIO IN)**
Είσοδος ήχου και βίντεο από υπολογιστή.

- TV ANTENNA**
Είσοδος σήματος από κεραία, καλώδιο ή δορυφόρο.
- AV OUT (VIDEO OUT και AUDIO OUT L/R)**
Είσοδος ήχου και βίντεο σε αναλογικές συσκευές όπως άλλη τηλεοπτική συσκευή ή συσκευή εγγραφής.
- EXT 1 (RGB και CVBS)**
Είσοδος αναλογικού ήχου και βίντεο από αναλογικές ή ψηφιακές συσκευές όπως συσκευές αναπαραγωγής DVD ή κονσόλες παιχνιδιών.
- EXT 2 (Y Pb Pr και AUDIO L/R)**
Είσοδος αναλογικού ήχου και βίντεο από αναλογικές ή ψηφιακές συσκευές όπως συσκευές αναπαραγωγής DVD ή κονσόλες παιχνιδιών.
- HDMI 1**
Είσοδος ψηφιακού ήχου και βίντεο από ψηφιακές συσκευές υψηλής ευκρίνειας όπως συσκευές αναπαραγωγής Blu-ray.

Ελληνικά

Πίσω υποδοχή για τηλεόραση 26 και περισσότερων ιντσών

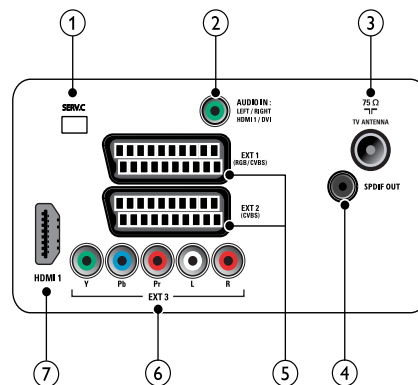

- ① **SERV. C**
Για ενημέρωση λογισμικού.
- ② **AUDIO IN**
Είσοδος ήχου από συσκευές οι οποίες απαιτούν ξεχωριστή σύνδεση ήχου, όπως ο υπολογιστής.
- ③ **TV ANTENNA**
Είσοδος σήματος από κεραία, καλώδιο ή δορυφόρο.
- ④ **SPDIF OUT**
Είσοδος ψηφιακού ήχου σε συστήματα home cinema και άλλα συστήματα ψηφιακού ήχου.
- ⑤ **EXT 1 (RGB και CVBS)/ EXT 2 (CVBS)**
Είσοδος αναλογικού ήχου και βίντεο από αναλογικές ή ψηφιακές συσκευές όπως συσκευές αναπαραγωγής DVD ή κονσόλες παιχνιδιών. Η EXT 2 υποστηρίζει CVBS.
- ⑥ **EXT 3 (Y Pb Pr και AUDIO L/R)**
Είσοδος αναλογικού ήχου και βίντεο από αναλογικές ή ψηφιακές συσκευές όπως συσκευές αναπαραγωγής DVD ή κονσόλες παιχνιδιών.
- ⑦ **HDMI 1**
Είσοδος ψηφιακού ήχου και βίντεο από ψηφιακές συσκευές υψηλής ευκρίνειας όπως συσκευές αναπαραγωγής Blu-ray.

Πλαϊνή υποδοχή

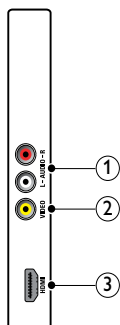

- ① **AUDIO L/R**
Είσοδος ήχου από αναλογικές συσκευές οι οποίες έχουν συνδεθεί στο VIDEO.
- ② **VIDEO**
Είσοδος σύνθετου σήματος από αναλογικές συσκευές όπως VCR.
- ③ **HDMI (Για τηλεόραση 26 και περισσότερων ιντσών)**
Είσοδος ψηφιακού ήχου και βίντεο από ψηφιακές συσκευές υψηλής ευκρίνειας όπως συσκευές αναπαραγωγής Blu-ray.

Σύνδεση υπολογιστή

Πριν συνδέσετε ένα υπολογιστή στην τηλεόραση

- Ορίστε το ρυθμό ανανέωσης της οθόνης του υπολογιστή σας στα 60Hz.
- Επιλέξτε μια υποστηριζόμενη ανάλυση οθόνης στον υπολογιστή σας.

Συνδέστε υπολογιστή με μία από τις παρακάτω υποδοχές:

Σημείωση

- Οι συνδέσεις μέσω DVI ή VGA απαιτούν πρόσθετο καλώδιο ήχου.

- Καλώδιο HDMI

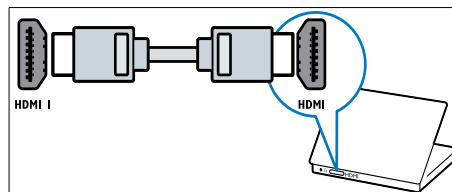

- Καλώδιο DVI-HDMI

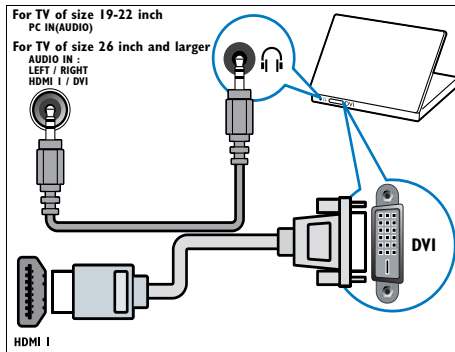

- Καλώδιο HDMI και προσαρμογέας HDMI-DVI

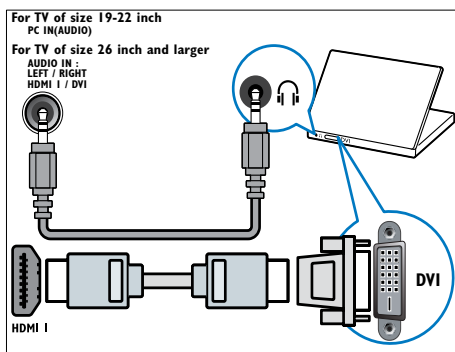

- Καλώδιο VGA

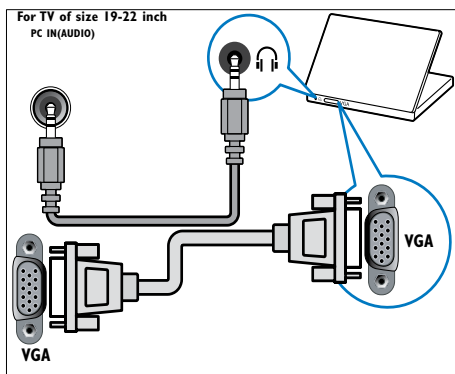

Χρήση Philips EasyLink

Η τηλεόρασή σας υποστηρίζει λειτουργία Philips EasyLink, η οποία σας δίνει τη δυνατότητα αναπαραγωγής και μετάβασης σε λειτουργία αναμονής με ένα πάτημα, μεταξύ συσκευών που είναι συμβατές με EasyLink.

Σημείωση

- Οι συμβατές συσκευές πρέπει να είναι συνδεδεμένες στην τηλεόραση μέσω HDMI.

Ενεργοποίηση ή απενεργοποίηση του EasyLink

Σημείωση

- Μην απενεργοποιείτε το Philips EasyLink αν δεν προτιθήσετε να το χρησιμοποιήσετε.

- 1 Πατήστε το **MENU**.
- 2 Επιλέξτε **[Εγκατάσταση] > [Προτιμήσεις] > [EasyLink]**.
- 3 Επιλέξτε **[Ενεργ.]** ή **[Απενεργ.]**.

Χρήση αναπαραγωγής με ένα πάτημα

- 1 Αφού ενεργοποιήσετε το EasyLink, πατήστε αναπαραγωγή στη συσκευή σας.
 - ↳ Η τηλεόραση μεταβαίνει αυτόματα στη σωστή πηγή.

Χρήση λειτουργίας αναμονής με ένα πάτημα

- 1 Πατήστε και κρατήστε πατημένο το **ΦΑναμονή** στο τηλεχειριστήριο της τηλεόρασης ή της συσκευής για τουλάχιστον τρία δευτερόλεπτα.
 - ↳ Η τηλεόραση και όλες οι συνδεδεμένες συσκευές HDMI μεταβαίνουν σε κατάσταση αναμονής.

Χρήση κλειδαριάς Kensington

Υπάρχει υποδοχή ασφαλείας Kensington στο πίσω μέρος της τηλεόρασης. Αποτρέψτε τυχόν κλοπή δένοντας με θηλιά μια κλειδαριά Kensington ανάμεσα στην υποδοχή και ένα σταθερό αντικείμενο, όπως ένα βαρύ τραπέζι.

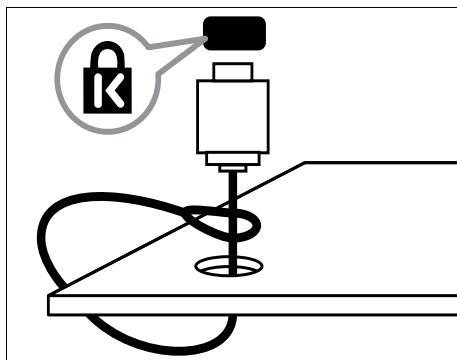

8 Πληροφορίες προϊόντος

Οι πληροφορίες προϊόντος υπόκεινται σε αλλαγή χωρίς προειδοποίηση. Για λεπτομερείς πληροφορίες προϊόντος, επισκεφθείτε την ιστοσελίδα www.philips.com/support.

Υποστηριζόμενες αναλύσεις οθόνης

Φορμά υπολογιστή

- Ανάλυση - ρυθμός ανανέωσης:
 - 640 x 480 - 60Hz
 - 800 x 600 - 60Hz
 - 1024 x 768 - 60Hz
 - 1280 x 1024 - 60Hz
 - 1360 x 768 - 60Hz
 - 1440 x 900 - 60Hz (Μόνο για πλήρη HD)
 - 1680 x 1050 - 60Hz (Μόνο για πλήρη HD)
 - Μέσω εισόδου HDMI/DVI

Φορμά βίντεο

- Ανάλυση - ρυθμός ανανέωσης:
 - 480i - 60Hz
 - 480p - 60Hz
 - 576i - 50Hz
 - 576p - 50Hz
 - 720p - 50Hz, 60Hz
 - 1080i - 50Hz, 60Hz
 - 1080p - 24Hz, 25Hz, 30Hz, 50Hz, 60 Hz.

Δέκτης / Λήψη / Μετάδοση

- Είσοδος κεραίας: 75ohm ομοαξονική (IEC75)
- Σύστημα τηλεόρασης: PAL I, B/G, D/K, SECAM B/G, D/K, L/L'
- Αναπαραγωγή βίντεο: NTSC, SECAM, PAL
- Ζώνες δέκτη: Hyperband, S-channel, UHF, VHF

Τηλεχειριστήριο

- Τύπος: PF01E09B
- Μπαταρίες: 2 x AAA (τύπου LR03)

Τροφοδοσία

- Τροφοδοσία: 220-240V, 50Hz
- Κατανάλωση ρεύματος σε κατάσταση αναμονής: < 0.3W
- Θερμοκρασία περιβάλλοντος: 5 έως 40 βαθμοί Κελσίου

Υποστηριζόμενες βάσεις ανάρτησης τηλεόρασης

Για να αναρτήσετε την τηλεόραση, αγοράστε μια βάση ανάρτησης τηλεόρασης Philips ή μια συμβατή με το πρότυπο VESA βάση ανάρτησης τηλεόρασης. Για αποφυγή ζημιών στα καλώδια και τις υποδοχές, βεβαιωθείτε ότι αφήσατε ένα κενό τουλάχιστον 2.2 ιντσών ή 5.5 εκ. από την πίσω πλευρά της τηλεόρασης.



Προειδοποίηση

- Ακολουθήστε όλες τις οδηγίες που σας παρέχονται με τη βάση ανάρτησης της τηλεόρασης. Η Koninklijke Philips Electronics N.V. δεν φέρει καμία απολύτως ευθύνη για ακατάλληλη ανάρτηση της τηλεόρασης που έχει ως αποτέλεσμα την πρόκληση ατυχήματος ή τραυματισμού.

Μέγεθος οθόνης τηλεόρασης (ίντσες)	Απαιτούμενη κλίση (mm)	Απαιτούμενα μπουλόνια ανάρτησης
19	100 x 100	4 x M4
22	100 x 100	4 x M4
26	100 x 200	6 x M4
32	200 x 200	4 x M6
42	400 x 400	4 x M6

9 Αντιμετώπιση προβλημάτων

Αυτή η ενότητα περιγράφει συχνά προβλήματα και ανάλογες λύσεις.

Γενικά προβλήματα με την τηλεόραση

Η τηλεόραση δεν ενεργοποιείται:

- Αποσυνδέστε το καλώδιο του ρεύματος από την κεντρική παροχή ρεύματος. Περιμένετε ένα λεπτό και στη συνέχεια συνδέστε το πάλι.
- Βεβαιωθείτε ότι το καλώδιο ρεύματος έχει συνδεθεί με ασφάλεια.

Το τηλεχειριστήριο δεν λειτουργεί σωστά:

- Βεβαιωθείτε ότι οι μπαταρίες του τηλεχειριστηρίου είναι σωστά τοποθετημένες σύμφωνα με τον προσανατολισμό +/-.
- Αντικαταστήστε τις μπαταρίες του τηλεχειριστηρίου εάν έχουν εξαντληθεί ή είναι αδύναμες.
- Καθαρίστε το τηλεχειριστήριο και τον αισθητήρα της τηλεόρασης.

Η λυχνία αναμονής στην τηλεόραση αναβοσβήνει κόκκινη:

- Αποσυνδέστε το καλώδιο του ρεύματος από την κεντρική παροχή ρεύματος. Περιμένετε μέχρι η τηλεόραση να κρυώσει πριν ξανασυνδέσετε το καλώδιο ρεύματος. Εάν η λυχνία εξακολουθεί να αναβοσβήνει, επικοινωνήστε με το τμήμα Εξυπηρέτησης Πελατών της Philips.

Ξεχάσατε τον κωδικό σας για το ξεκλείδωμα του χαρακτηριστικού κλειδωμα τηλεόρασης

- Πληκτρολογήστε '8888'.

Το μενού της τηλεόρασης εμφανίζεται σε λάθος γλώσσα:

- Αλλάξτε το μενού της τηλεόρασης στη γλώσσα που θέλετε.

Όταν ενεργοποιείτε ή απενεργοποιείτε ή θέτετε την τηλεόραση σε αναμονή, ακούγεται ένας ήχος τριξίματος από το πλαίσιο της τηλεόρασης:

- Δεν απαιτείται καμία ενέργεια. Ο ήχος τριξίματος είναι αποτέλεσμα φυσιολογικής συστολής και διαστολής καθώς η τηλεόραση κρυώνει και θερμαίνεται. Αυτό δεν επηρεάζει την απόδοση.

Προβλήματα με τηλεοπτικά κανάλια

Κανάλια που έχουν εγκατασταθεί παλαιότερα δεν εμφανίζονται στη λίστα καναλιών:

- Βεβαιωθείτε ότι έχετε επιλέξει τη σωστή λίστα καναλιών.

Προβλήματα με την εικόνα

Η τηλεόραση είναι ενεργοποιημένη, αλλά δεν εμφανίζεται εικόνα:

- Βεβαιωθείτε ότι η κεραία είναι σωστά συνδεδεμένη στην τηλεόραση.
- Βεβαιωθείτε ότι έχει επιλεγεί η σωστή συσκευή ως πηγή της τηλεόρασης.

Υπάρχει ήχος αλλά δεν υπάρχει εικόνα:

- Βεβαιωθείτε ότι οι ρυθμίσεις εικόνας είναι σωστές.

Έχετε κακή τηλεοπτική λήψη από σύνδεση κεραίας:

- Βεβαιωθείτε ότι η κεραία είναι σωστά συνδεδεμένη στην τηλεόραση.
- Τα ηχεία, οι συσκευές ήχου χωρίς γείωση, τα φώτα φθορισμού, τα ψηλά κτίρια και άλλα ογκώδη αντικείμενα ενδέχεται να επηρεάζουν την ποιότητα λήψης. Εάν αυτό είναι

δυνατό, προσπαθήστε να βελτιώσετε την ποιότητα λήψης αλλάζοντας την κατεύθυνση της κεραίας ή μετακινώντας συσκευές μακριά από την τηλεόραση.

- Εάν η λήψη είναι κακή μόνο σε ένα κανάλι, μικροσυντονίστε το συγκεκριμένο κανάλι.

Υπάρχει κακή ποιότητα εικόνας από τις συνδεδεμένες συσκευές:

- Βεβαιωθείτε ότι οι συσκευές είναι σωστά συνδεδεμένες.
- Βεβαιωθείτε ότι οι ρυθμίσεις εικόνας είναι σωστές.

Η τηλεόραση δεν αποθήκευσε τις ρυθμίσεις εικόνας:

- Βεβαιωθείτε ότι η θέση της τηλεόρασης έχει τεθεί στη ρύθμιση σπίτι. Αυτή η λειτουργία σας προσφέρει τη δυνατότητα να αλλάζετε και να αποθηκεύετε ρυθμίσεις.

Η εικόνα δεν έχει το σωστό μέγεθος για την οθόνη. Είναι μεγαλύτερη ή μικρότερη:

- Δοκιμάστε διαφορετικό φoρμά εικόνας.

Η θέση της εικόνας δεν είναι σωστή:

- Τα σήματα εικόνας από μερικές συσκευές δεν έχουν το κατάλληλο μέγεθος για την οθόνη. Ελέγξτε την έξοδο σήματος της συσκευής.

Προβλήματα με τον ήχο

Υπάρχει εικόνα αλλά δεν υπάρχει ήχος στην τηλεόραση:

☰ Σημείωση

- Εάν δεν εντοπίζεται σήμα ήχου, η τηλεόραση απενεργοποιεί αυτόματα την έξοδο ήχου - αυτό δεν υποδεικνύει λάθος λειτουργία.

- Βεβαιωθείτε ότι όλα τα καλώδια είναι σωστά συνδεδεμένα.
- Βεβαιωθείτε πως δεν έχετε ορίσει την ένταση ήχου στο 0.

- Βεβαιωθείτε ότι δεν έχει ενεργοποιηθεί η σίγαση ήχου.

Υπάρχει εικόνα αλλά η ποιότητα ήχου είναι κακή:

- Βεβαιωθείτε ότι οι ρυθμίσεις ήχου είναι σωστές.

Υπάρχει εικόνα αλλά η έξοδος ήχου πραγματοποιείται μόνο από ένα ηχείο:

- Βεβαιωθείτε ότι η ισορροπία ήχου έχει ρυθμιστεί στο κέντρο.

Προβλήματα με τη σύνδεση HDMI

Υπάρχουν προβλήματα με τις συσκευές HDMI:

- Μην ξεχνάτε ότι η υποστήριξη HDCP ενδέχεται να προκαλεί καθυστέρηση στο χρόνο που χρειάζεται η τηλεόραση να εμφανίσει το περιεχόμενο μιας συσκευής HDMI.
- Εάν η τηλεόραση δεν αναγνωρίζει τη συσκευή HDMI και δεν εμφανίζεται εικόνα, δοκιμάστε να πραγματοποιήσετε εναλλαγή από τη μια συσκευή στην άλλη και, στη συνέχεια να επιστρέψετε στην πρώτη.
- Εάν υπάρχουν διακοπές ήχου, βεβαιωθείτε ότι οι ρυθμίσεις εξόδου από τη συσκευή HDMI είναι σωστές.
- Εάν χρησιμοποιείτε προσαρμογέα HDMI-DVI ή καλώδιο HDMI-DVI, βεβαιωθείτε ότι ένα ακόμη καλώδιο ήχου είναι συνδεδεμένο στην **AUDIO L/R** ή στην **AUDIO IN** (μόνο βύσμα μίνι).

Προβλήματα με τη σύνδεση του υπολογιστή

Η εμφάνιση περιεχομένου υπολογιστή στην τηλεόραση δεν είναι σταθερή:

- Βεβαιωθείτε ότι στον υπολογιστή έχει επιλεγεί ανάλυση και ρυθμός ανανέωσης που υποστηρίζεται.
- Αλλάξτε το φερέμα εικόνας της τηλεόρασης σε χωρίς κλιμάκωση.

Στοιχεία επικοινωνίας

Εάν δεν μπορείτε να επιλύσετε κάποιο πρόβλημα, ανατρέξτε στις συχνές ερωτήσεις για αυτό το προϊόν στη διεύθυνση www.philips.com/support. Εάν το πρόβλημα παραμένει άλυτο, επικοινωνήστε με το Κέντρο εξυπηρέτησης πελατών της Philips στη χώρα σας όπως αναγράφεται στο Παράρτημα.



Προειδοποίηση

- Μην επιχειρήσετε να επιδιορθώσετε μόνοι σας το προϊόν. Αυτό ενδέχεται να προκαλέσει σοβαρό τραυματισμό, ανεπανόρθωτη ζημιά στο προϊόν ή να ακυρώσει την εγγύησή σας.



Σημείωση

- Πριν επικοινωνήσετε με την Philips, σημειώστε το μοντέλο και τον αριθμό σειράς της τηλεόρασής σας. Οι αριθμοί αυτοί είναι τυπωμένοι στο πίσω μέρος της τηλεόρασης και στη συσκευασία.

10 Ευρετήριο

φορμά εικόνας	
αλλαγή φορμά εικόνας	12
αντιμετώπιση προβλημάτων	30

D	
demo	20

E	
EasyLink	
απενεργοποίηση	27
ενεργοποίηση	27
λειτουργία αναμονής με ένα πάτημα	28
λειτουργία αναπαραγωγής με ένα πάτημα	27

T	
Teletext	
πίνακας σελίδων	15
υποσελίδες	15
χαρακτηριστικά	15

Έ	
ένταση	
προσαρμογή	10
Έξυπνες ρυθμίσεις	11, 14

K	
Καλώδιο HDMI	
αντιμετώπιση προβλημάτων	31
κανάλια	
αναδιάταξη	24
εγκατάσταση	
αυτόματο	21
χειροκίνητο	22
λίστα αγαπημένων	15
μετονομασία	23
Κλειδ. Kensington	28
κλειδωμα	

Kensington	28
κλειδωμα τηλεόρασης	
κλειδωμα καναλιών	19
κλειδωμα συνδεδεμένων συσκευών	18

M	
μενού	
teletext	15
κύριο μενού	11
μπαταρίες	29

O	
οθόνη	
ανάλυση	29

Π	
περιβαλλοντική φροντίδα	6
Πίνακας σελίδων	15

Φ	
Φορμά βίντεο	
τεχνικές προδιαγραφές φορμά βίντεο	29
φορμά υπολογιστή	
τεχνικές προδιαγραφές	29

Ψ	
ψηφιακές υπηρεσίες	
teletext	15

P	
Ρυθμίσεις εικόνας	11
ρυθμίσεις ήχου	14

A	
αντιμετώπιση προβλημάτων	30

B	
βραχίονας	29

Λ	
Λειτουργία αναμονής με ένα πάτημα	28

Λειτουργία αναπαραγωγής με ένα πάτημα	27
λήψη	30
λίστα αγαπημένων	
επιλογή	15
ρύθμιση	15
Λίστα καναλιών	
αγαπημένα	15
αντιμετώπιση προβλημάτων	30
ενημέρωση	16

Σ

συνδέσεις	
HDMI	
αντιμετώπιση προβλημάτων	31
αντιμετώπιση προβλημάτων	32
καλώδιο ρεύματος	25
τεχνικές προδιαγραφές	29
συσκευές	
παρακολούθηση	10

Τ

τεχνικές προδιαγραφές	29
Τηλεόραση	
αλλαγή καναλιών	9
αναμονή	9
ανάρτηση σε τοίχο	29
αντιμετώπιση προβλημάτων	30
απενεργοποίηση	9
ενεργοποίηση	9
μενού	11
προσαρμογή έντασης	10
τεχνικές προδιαγραφές δέκτη	29
φροντίδα οθόνης	5
τηλεχειριστήριο	
επισκόπηση	7
τεχνικές προδιαγραφές	29
τόπος	19

Χ

χρονοδιακόπτης	
αναμονή	17
χρονοδιακόπτης διακοπής λειτουργίας	17
χρονοδιακόπτης έναρξης	17
χρονοδιακόπτης απενεργοποίησης	17

Ε	
εργοστ. ρυθμ.	20

Ε

εγκατάσταση καναλιών	
αυτόματο	21
χειροκίνητο	22

