

Nội Dung

1	Thận Trọng	2
2	Quan Trọng.....	3
3	TV của Bạn	7
	Bảng Điều Khiển.....	7
	Điều Khiển Từ Xa.....	7
	Sử dụng điều khiển từ xa.....	9
4.	Sử dụng TV của bạn	9
	Bật/tắt TV, hoặc chuyển sang chế độ Standby (Chờ).....	9
	Chuyển Kênh	10
	Xem Các Thiết Bị Bên Ngoài Được Kết Nối.....	10
	Sử dụng nút SOURCE	10
	Điều Chỉnh Âm Lượng TV	11
5.	Nhiều Chức Năng TV Hơn.....	11
	Menu TV	11
	Ngôn ngữ.....	11
	Cài Đặt Hình Ảnh và Âm Thanh	12
	Đồng Hồ TV	14
	Các Cài Đặt Khác của TV	15
	Cài Đặt Phần Mềm	15
	Cài Đặt Kênh	16
	Cấu Hình Mạng.....	17
	Kiểm Soát của Cha Mẹ	20
	Phương Tiện USB	21
6	Thông tin sản phẩm	22
	Truyền thông đa phương tiện.....	22
	Công suất âm thanh.....	22
	Độ phân giải có sẵn	22
	Bộ điều chỉnh / Thu / Phát.....	22
	Điều Khiển Từ Xa.....	22
	Nguồn Điện.....	23
	Bộ phận gắn TV được hỗ trợ	23
	Thông Số Kỹ Thuật của Sản Phẩm	23
7	Khắc phục sự cố.....	24
	Vấn đề chung.....	24
	Các vấn đề về kênh	24
	Các vấn đề về hình ảnh.....	24
	Các vấn đề về âm thanh.....	25
	Các vấn đề kết nối HDMI.....	25
	Các vấn đề kết nối của máy tính	26
	Liên lạc với chúng tôi.....	26

1 Thận Trọng

2016©TP Vision Europe B.V. Mọi quyền được bảo lưu. Các thông số kỹ thuật có thể thay đổi mà không cần thông báo trước. Các thương hiệu thuộc sở hữu của Koninklijke Philips N.V hoặc các chủ sở hữu tương ứng. TP Vision Europe B.V. có quyền thay đổi các sản phẩm vào bất kỳ thời điểm nào mà không bắt buộc phải điều chỉnh các nguồn cung cấp trước đó một cách phù hợp.

Tài liệu trong sách hướng dẫn này được cho là đầy đủ cho mục đích sử dụng hệ thống.

Nếu sản phẩm, hoặc các mô đun hoặc quy trình sản phẩm riêng lẻ được sử dụng cho các mục đích ngoài các mục đích được quy định trong tài liệu này, thì phải có được xác nhận tính hợp lệ và phù hợp cho các mục đích này. TP Vision Europe B.V. đảm bảo rằng bản thân tài liệu này không vi phạm bất kỳ bằng sáng chế nào của Hoa Kỳ. Không có bất kỳ bảo đảm nào khác được trình bày hoặc ngụ ý.

TP Vision Europe B.V. không chịu trách nhiệm cho bất kỳ lỗi nào về nội dung của tài liệu này cũng như cho

bất kỳ vấn đề nào là hậu quả của nội dung trong tài liệu này.

Các lỗi báo cáo cho Philips sẽ được điều chỉnh và công bố trên trang web hỗ trợ của Philips sớm nhất có thể.

Điều khoản bảo hành

- Nguy cơ hỏng, thiệt hại đối với TV hoặc không được bảo hành! Đừng tự cố gắng sửa chữa TV của bạn.
- Chỉ sử dụng TV và các phụ kiện theo mục đích sử dụng của nhà sản xuất.
- Dấu hiệu thận trọng được in ở mặt sau TV chỉ ra nguy cơ điện giật. Không bao giờ tháo vỏ TV. Luôn liên lạc với Bộ Phận Hỗ Trợ Khách Hàng của Philips để được bảo dưỡng hoặc sửa chữa.



Bất kỳ hoạt động nào bị cấm trong sách hướng dẫn này, hoặc bất kỳ điều chỉnh và quy trình lắp

ráp nào không được khuyến cáo hoặc cho phép trong sách hướng dẫn này đều không được bảo hành.

Các đặc tính điểm ảnh

Sản phẩm LCD/LED có số lượng lớn điểm ảnh màu. Mặc dù sản phẩm có từ 99,999% điểm ảnh hiệu quả trở lên, nhưng vẫn có thể xuất hiện các chấm đen hoặc điểm sáng (đỏ, xanh lá cây hoặc xanh dương) liên tục trên màn hình. Đây là đặc tính cấu trúc của màn hình hiển thị (nằm trong các tiêu chuẩn chung của ngành) và không phải là lỗi.

Cầu chì chính (/56)

TV này được trang bị một phích cắm đực đã được phê duyệt. Nếu cần thiết thay thế cầu chì chính, thì nó phải được thay thế bằng cầu chì cùng giá trị như được nêu trên phích cắm (ví dụ 10A).

- 1 Tháo vỏ cầu chì và cầu chì.**
- 2 Cầu chì thay thế phải tuân theo BS 1362 và có dấu phê duyệt của ASTA. Nếu bị mất cầu chì, hãy liên lạc với người bán của bạn để xác minh loại phù hợp.**
- 3 Trang bị lại vỏ cầu chì.**

Bản quyền



®Kensington và Micro Saver được đăng ký thương hiệu Hoa Kỳ của tập đoàn ACCO World với các đăng ký đã ban hành và các đơn đăng ký đang chờ phê duyệt ở các quốc gia khác trên thế giới.



HDMI, logo HDMI và High-Definition Multimedia Interface (Giao Diện Đa Phương Tiện Độ Phân Giải Cao) là các thương hiệu hoặc thương hiệu đã đăng ký của HDMI licensing LLC tại Hoa Kỳ và các quốc gia khác. Tất cả các thương hiệu đã đăng ký và chưa đăng ký khác là tài sản của các chủ sở hữu tương ứng.

2 Quan Trọng

Đọc và hiểu tất cả các hướng dẫn trước khi bạn sử dụng TV của mình. Nếu xảy ra thiệt hại do không thực hiện theo các hướng dẫn, thì sẽ không áp dụng bảo hành.

An Toàn

Nguy cơ điện giật hoặc cháy nổ!

- Không bao giờ để TV tiếp xúc với mưa hoặc nước. Không bao giờ đặt các vật chứa chất lỏng, như bình gần TV. Nếu chất lỏng tràn lên hoặc vào TV, hãy ngắt kết nối TV khỏi ổ cắm điện ngay lập tức. Liên

lạc với Bộ Phận Chăm Sóc Khách Hàng của Philips để kiểm tra TV trước khi sử dụng.

- Không bao giờ đặt TV, điều khiển từ xa hoặc pin gần ngọn lửa trần hay cụ thể là các nguồn nhiệt, bao gồm ánh mặt trời trực tiếp. Để ngăn chặn cháy lan, hãy luôn giữ ngọn nến hoặc các ngọn lửa khác xa TV, điều khiển từ xa và pin.



- Không bao giờ chèn các vật khác vào các lỗ thông gió hoặc các lỗ mở khác trên TV.
- Khi xoay TV, hãy đảm bảo rằng không có sức căng nào tác dụng lên dây điện. Sức căng trên dây điện có thể làm lỏng các kết nối và gây phóng điện.
- Để ngắt kết nối TV khỏi nguồn điện chính, phải ngắt kết nối phích điện của TV. Khi ngắt kết nối nguồn điện, luôn kéo phích cắm điện, không bao giờ kéo dây. Hãy đảm bảo rằng bạn luôn có đủ khả năng tiếp cận phích cắm điện, dây điện và ổ cắm điện.

Nguy cơ chập mạch hoặc cháy nổ!

- Không bao giờ để điều khiển từ xa hoặc pin tiếp xúc với mưa, nước hoặc quá nóng.
- Tránh dùng lực khi cắm vào các phích điện. Lỏng các phích điện có thể gây ra phóng điện hoặc cháy nổ.

Nguy cơ hỏng hoặc thiệt hại cho TV!

- Cần hai người để nâng và mang TV có trọng lượng hơn 25 kg hoặc 55 lbs.
- Khi lắp TV lên giá đỡ, chỉ sử dụng giá đỡ được hỗ trợ. Đảm bảo giá đỡ TV chặt. Đặt TV lên bề mặt phẳng có thể hỗ trợ trọng lượng kết hợp của TV và giá đỡ.
- Khi lắp TV lên tường, chỉ sử dụng giá treo tường có thể hỗ trợ trọng lượng của TV. Đảm bảo rằng giá treo tường có thể hỗ trợ trọng lượng kết hợp của TV và giá treo tường. TP Vision Europe B.V. không chịu trách nhiệm cho việc lắp lên tường không phù hợp dẫn đến các hậu quả như tai nạn, bị hỏng hoặc thiệt hại.

- Nếu bạn cần bảo quản TV, hãy tháo rời giá đỡ khỏi TV. Không bao giờ đặt TV lên phía sau có lắp đặt giá đỡ.
- Trước khi bạn kết nối TV với ổ điện, hãy đảm bảo rằng điện áp phù hợp với giá trị in phía sau TV. Không bao giờ kết nối TV với ổ điện nếu điện áp khác.
- Các bộ phận của sản phẩm này có thể được làm từ kính. Hãy xử lý cẩn thận để tránh hỏng và thiệt hại.

Nguy cơ tổn thương cho trẻ em!

Thực hiện các phòng ngừa sau đây để ngăn TV không lật đổ và gây tổn thương cho trẻ em:

- Không bao giờ đặt TV lên bề mặt được phủ bằng vải hoặc vật liệu khác mà có thể bị kéo đi.
- Đảm bảo rằng không có bộ phận nào của TV treo trên cạnh của bề mặt.
- Không bao giờ đặt TV lên đồ nội thất cao (như tủ sách) mà không gắn chặt cả đồ nội thất và TV vào tường hoặc vật hỗ trợ phù hợp.
- Giáo dục trẻ em về sự nguy hiểm của việc leo trèo lên đồ nội thất hoặc với lên TV.

Nguy cơ nuốt pin!

- Sản phẩm/điều khiển từ xa có thể chứa pin loại đồng xu, có thể bị

nuốt. Hãy luôn giữ pin xa tầm tay trẻ em!

Nguy cơ quá nóng!

- Không bao giờ lắp TV vào không gian hạn chế. Luôn để khoảng cách ít nhất 4 inch hoặc 10 cm xung quanh TV để thông gió. Đảm bảo rằng rèm hoặc các vật khác không bao giờ phủ lên các lỗ thông gió trên TV.

Nguy cơ hỏng, cháy nổ hoặc thiệt hại dây điện!

- Không bao giờ đặt TV hoặc bất kỳ vật nào khác lên dây điện.
- Ngắt kết nối TV khỏi ổ điện và ăng ten trước các cơn bão có sét. Trong các cơn bão có sét, không bao giờ chạm vào bất kỳ bộ phận nào của TV, dây điện hoặc cáp ăng ten.

Nguy cơ tổn thương thính giác!

- Tránh sử dụng tai nghe hoặc ống nghe ở âm lượng cao hoặc trong thời gian dài.

Nhiệt độ thấp

- Nếu TV được vận chuyển trong nhiệt độ dưới 5°C hoặc 41°F, hãy mở gói TV và đợi cho đến khi nhiệt độ TV phù hợp với nhiệt độ phòng trước khi kết nối TV với ổ điện.

Bảo quản màn hình

- Tránh các hình ảnh tĩnh càng nhiều càng tốt. Hình ảnh tĩnh là các hình ảnh vẫn còn trên màn hình trong một thời gian kéo dài. Ví dụ: các menu trên màn hình, các thanh đen và màn hình hiển thị thời gian. Nếu bạn phải sử dụng các hình ảnh tĩnh, hãy giảm độ tương phản và độ sáng màn hình để tránh hư hại màn hình.
- Rút phích cắm TV trước khi làm sạch.
- Làm sạch TV và khung bằng vải mềm, ẩm. Không bao giờ sử dụng các chất như cồn, hóa chất hoặc chất tẩy rửa gia dụng lên TV.
- Nguy cơ hư hại màn hình TV! Không bao giờ chạm, đẩy, chà xát hoặc đập vào màn hình bằng bất kỳ vật gì.
- Để tránh biến dạng và phai màu, hãy lau các giọt nước càng sớm càng tốt.

Tái chế



Sản phẩm của bạn được thiết kế và sản xuất bằng vật liệu và các linh kiện chất lượng cao, có thể tái chế và tái sử dụng.



Khi biểu tượng thùng rác có bánh xe được gạch chéo này được gắn vào sản phẩm có nghĩa là sản phẩm được Chỉ Thị Châu Âu 2002/96/ EC bảo vệ. Vui lòng tự tìm hiểu về hệ thống thu thập các sản phẩm điện và điện tử riêng của địa phương.

Vui lòng hành động theo các quy tắc địa phương của bạn và không thải bỏ các sản phẩm cũ của bạn với rác thải sinh hoạt thông thường.

Thải bỏ sản phẩm cũ của bạn đúng cách giúp ngăn chặn các hậu quả tiêu cực tiềm ẩn đối với môi trường và sức khỏe của con người.



Sản phẩm của bạn chứa pin do Chỉ Thị Châu Âu 2006/66/EC bảo vệ, không được thải bỏ với rác thải sinh hoạt thông thường. Vui lòng tự tìm hiểu về các quy tắc địa phương đối với việc thu thập pin riêng bởi vì việc xử lý đúng cách giúp ngăn chặn các hậu quả tiêu cực đối với môi trường và sức khỏe của con người.

3 TV của Bạn

Chúng mừng bạn đã mua và chào mừng bạn đến với Philips! Để được hưởng đầy đủ từ việc hỗ trợ mà Philips cung cấp, hãy đăng ký TV của bạn tại địa chỉ www.philips.com/welcome.

Bảng Điều Khiển

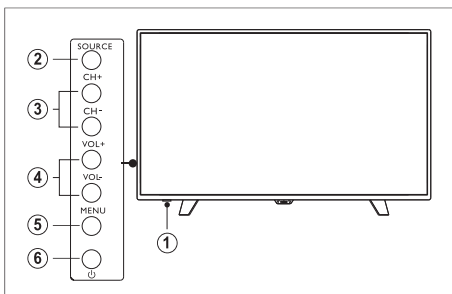

1. Chỉ Báo/Cảm Biến Điều Khiển Từ Xa
2. Nguồn: hiển thị danh sách các nguồn tín hiệu.
3. CH +/-: chuyển sang kênh trước/tiếp theo.
4. VOL +/-: tăng/giảm âm lượng.
5. Menu: bật/tắt menu chính.
6. : bật/tắt TV; để ngắt cung cấp điện, vui lòng rút cáp nguồn.

Điều Khiển Từ Xa

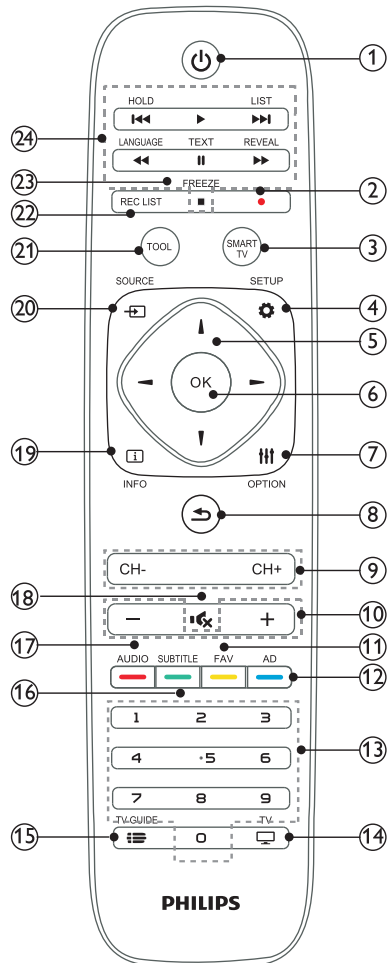

- ① **Chế Độ Standby/Power On (Chờ /Bật Nguồn)**
 - Chuyển sang chế độ Standby (Chờ) khi bật nguồn TV.
 - Bật nguồn TV khi TV ở chế độ chờ.

- ② ● **Ghi Hình**
Trước khi ghi hình, hãy sẵn sàng bằng cách thực hiện các bước dưới đây:
1. Kết nối ổ cứng USB đã định dạng với TV.
 2. Đảm bảo rằng các kênh DTV có sẵn trên TV.
- Để ghi hình các chương trình TV, hãy nhấn nút **Red** ● (ghi hình) trên điều khiển từ xa.
 - Để ghi hình các chương trình TV vào thời gian theo lịch, hãy nhấn nút **TV Guide**, chọn chương trình TV để ghi hình, và nhấn nút **Red** ● (ghi hình) trên điều khiển từ xa để lên lịch thời gian ghi hình.
- ③ **SMART TV**
Vào trang chủ TV Thông Minh.
- ④ ⚙️ **SETUP**
Mở hoặc đóng menu Setup (Thiết Lập).
- ⑤ ▲▼◀▶ **Các Phím Điều Hướng**
- Trong chế độ menu: điều hướng các menu.
- ⑥ **OK**
- Trong chế độ menu: xác nhận đầu vào hoặc lựa chọn.
- ⑦ ≡ **OPTION**
Xem các tùy chọn liên quan đến hoạt động hoặc lựa chọn hiện tại.
- ⑧ ↶ **Quay Lại**
Quay lại kênh trước
- ⑨ **CH+/-**
Chuyển sang kênh trước hoặc tiếp theo.
- ⑩ **VOL+/-**
Tăng hoặc giảm âm lượng.
- ⑪ **FAV**
Danh sách kênh yêu thích.
- ⑫ **AD**
Phím tắt để Mô Tả Âm Thanh.
- ⑬ **Các Phím Số (0-9)**
Chọn kênh hoặc nhập số kênh.
- ⑭ 📺 **TV**
Chuyển sang chế độ TV.
- ⑮ ≡ **TV GUIDE (Hướng Dẫn Chương Trình Điện Tử)**
Truy cập ngay EPG.
- Liên lạc với nhà cung cấp hoặc nhà điều hành dịch vụ truyền hình để biết tính sẵn có của EPG.
- ⑯ **SUBTITLE**
Khi có sẵn phụ đề trên kênh hiện tại, nhấn nút **Xanh Lá Cây** (Văn bản truyền từ xa) để hiển thị phụ đề.
- ⑰ **AUDIO**
Phím tắt để chọn ngôn ngữ âm thanh.
- ⑱ 🔊 **MUTE**
Tắt hoặc bật âm thanh.
- ⑲ ⓘ **INFO**
Hiển thị thông tin chương trình có sẵn.
- ⑳ 📶 **SOURCE**
Chọn nguồn đầu vào cho TV.
- ㉑ **TOOL**
Mở hoặc đóng menu Tool (Công Cụ).

22 REC LIST

Xem danh sách ghi hình.

23 ■ FREEZE

Dừng hình ảnh của chương trình TV.

Nhấn lại nút này để trở về chương trình TV.

24 ◀◀◀ ▶▶▶

Các phím tắt dưới chế độ USB: Previous (Trước), Fast Reverse (Lùi Nhanh), Play (Phát), Pause (Tạm Dừng), Stop (Ngừng), Fast Forward (Tiến Nhanh), Next (Tiếp Theo).

Sử dụng điều khiển từ xa

Khi bạn sử dụng điều khiển từ xa, hãy giữ điều khiển gần với TV và chỉ vào cảm biến điều khiển từ xa. Hãy chắc chắn rằng đường ngắm giữa điều khiển từ xa và TV không bị chặn bởi đồ nội thất, tường hoặc các vật khác.

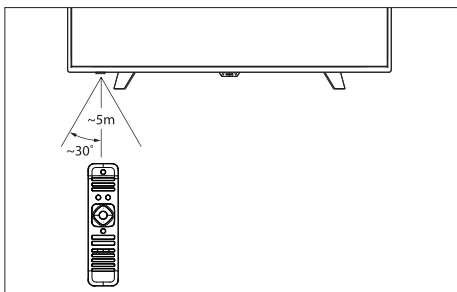

4 Sử dụng TV của bạn

Chương này mô tả các hoạt động cơ bản của TV.

Bật/tắt TV, hoặc chuyển sang chế độ Standby (Chờ)

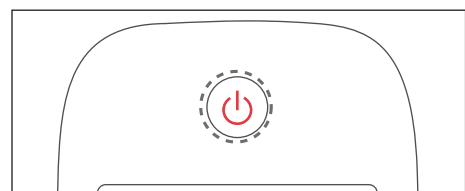
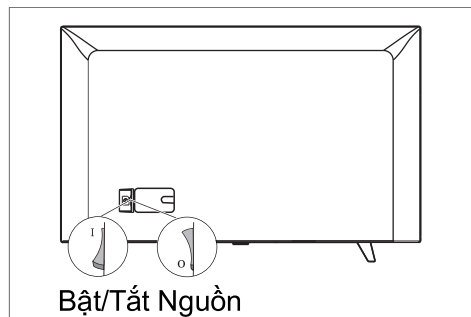
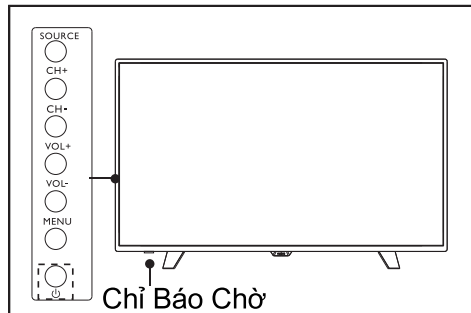

Bật TV

- Nếu chỉ báo tắt, vui lòng cắm dây điện TV vào ổ cắm điện. Nhấn công tắc nguồn để bật TV như chỉ ra trong hình.

- Khi chỉ báo bật, nhấn nút  (Bật chế độ Standby (Chờ)) trên điều khiển từ xa hoặc bên cạnh của TV để bật TV.

Chuyển sang chế độ Standby (Chờ)

- Nhấn nút  (Bật chế độ Standby (Chờ)) trên điều khiển từ xa.
↳ Chỉ Báo Chờ bật.

Tắt TV

- Nhấn công tắc nguồn để tắt TV như chỉ ra trong hình.
↳ Chỉ Báo Chờ tắt.

Lời khuyên

TV vẫn tiêu thụ một ít điện trong chế độ Standby (Chờ). Nếu TV ở chế độ nghỉ trong thời gian dài, hãy ngắt kết nối phích điện từ ổ cắm điện để tiết kiệm điện.

Chuyển Kênh

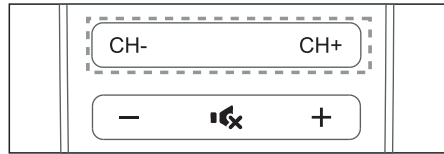
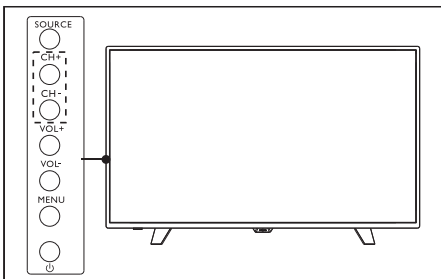

- Nhấn nút **CH+/-** trên điều khiển từ xa hoặc phía dưới bên phải của TV.
- Nhấn các phím số trên điều khiển từ xa để nhập số kênh.
- Nhấn nút  trên điều khiển từ xa để chuyển và trở lại kênh trước.



Xem Các Thiết Bị Bên Ngoài Được Kết Nối

Lưu ý

- Trước khi chọn một nguồn tín hiệu bên ngoài, hãy bật các thiết bị bên ngoài được kết nối.

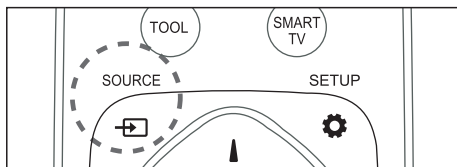
Sử dụng nút SOURCE



1. Nhấn nút **SOURCE**.
» Danh sách nguồn tín hiệu được hiển thị.
2. Nhấn nút   để chọn thiết bị.
3. Nhấn nút **OK** để xác nhận.
» Nguồn đầu vào được chuyển sang thiết bị được chọn.

Điều Chỉnh Âm Lượng TV

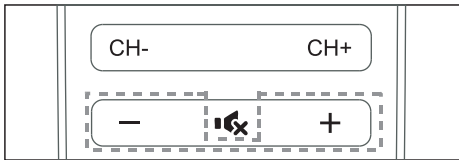
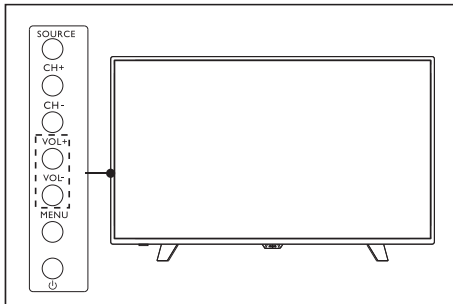

Tăng / giảm âm lượng

- Nhấn nút **VOL+/-** trên điều khiển từ xa hoặc phía dưới bên phải của TV.

Tắt hoặc bật âm thanh.

- Nhấn nút (Tắt) để vô hiệu hóa âm thanh.
- Nhấn nút một lần nữa để bật âm thanh.

5 Nhiều Chức Năng TV Hơn

Vì sản phẩm và phần mềm có thể nâng cấp liên tục, nên các hoạt động phần mềm thực tế có thể thay đổi so với mô tả trong sách hướng dẫn này.

Menu TV

Bạn có thể cài đặt các kênh, hình ảnh và âm thanh trong menu TV, và menu cũng cho phép truy cập vào các chức năng khác.

1. Nhấn nút **TOOL**.

↳ Menu hiển thị.

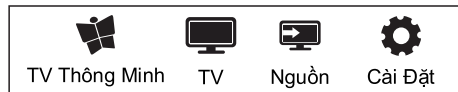

2. Chọn tùy chọn và nhấn nút **“OK”**:

- [Smart TV] (TV Thông Minh): Vào trang chủ TV Thông Minh.
- [TV]: Khi nguồn tín hiệu hiện tại không phải TV, chọn tùy chọn này để chuyển sang chương trình TV.
- [Source] (Nguồn): Chọn từ các thiết bị bên ngoài được kết nối.
- [Settings] (Cài Đặt): Cài đặt các cài đặt TV, kênh, mạng, phần mềm.

Ngôn ngữ

Bạn có thể chọn ngôn ngữ menu.

Đặt ngôn ngữ menu

1. Nhấn nút SETUP.
2. Chọn [TV Settings] (Cài Đặt TV) >[Preference] (Ưu Tiên) >[Menu Language] (Ngôn Ngữ Menu), và nhấn nút .

3. Chọn ngôn ngữ bạn muốn và nhấn nút “OK”.

Cài Đặt Hình Ảnh và Âm Thanh

Bạn có thể cấu hình các cài đặt hình ảnh và âm thanh để phù hợp với ưu tiên của bạn.



Bạn có thể sử dụng các cài đặt được xác định trước hoặc thay đổi thủ công các cài đặt.

Hình Ảnh Thông Minh

Chọn các cài đặt hình ảnh được xác định trước cho Hình Ảnh Thông Minh.

1. Nhấn nút  SETUP.
2. Chọn [TV Settings] (Cài Đặt TV) >[Picture] (Hình Ảnh) >[Intelligent Picture] (Hình Ảnh Thông Minh).
3. Chọn tùy chọn và nhấn nút “OK”.
 - [Standard] (Tiêu Chuẩn): Chế độ này phù hợp với hầu hết các trường hợp và định dạng video.
 - [Natural] (Tự Nhiên): Theo chất lượng hình ảnh tự nhiên.
 - [Vivid] (Sinh Động): Theo cài đặt hình ảnh động nhiều màu sắc phù hợp để xem ở ánh sáng ban ngày.
 - [Customized] (Tùy Chỉnh): Theo các cài đặt tùy chỉnh.

Cài Đặt Hình Ảnh Thủ Công

1. Nhấn nút  SETUP.
2. Chọn [TV Settings] (Cài Đặt TV) và nhấn nút “OK”.
3. Chọn [Picture] (Hình Ảnh), chọn tùy chọn và nhấn nút .
 - [Intelligent Picture] (Hình Ảnh Thông Minh): Chọn cài đặt đã được xác định trước.
 - [Contrast] (Độ Tương Phản): Điều chỉnh độ tương phản giữa các khu vực sáng và tối (0-100).
 - [Brightness] (Độ Sáng): Điều chỉnh độ sáng và mịn của hình ảnh (0-100).
 - [Sharpness] (Độ Sắc Nét): Điều chỉnh độ nét của hình ảnh (0-100).
 - [Saturation] (Độ Bao Hòa): Điều chỉnh độ bão hòa màu sắc (0-100).
 - [Color Temperature] (Nhiệt Độ Màu): Đặt nhiệt độ màu của hình ảnh thành Cool (Mát), Standard (Tiêu Chuẩn) và Warm (Ấm).
 - [Display Format] (Định Dạng Hiển Thị): Điều chỉnh tỷ lệ co của hình ảnh.
 - [Noise Reduction] (Giảm Nhiễu): Giảm nhiễu trong hình ảnh.

Tỷ Lệ Co

1. Nhấn nút  SETUP.
2. Chọn [TV Settings] (Cài Đặt TV) >[Picture]> (Hình Ảnh) [Aspect Ratio] (Tỷ Lệ Co) và nhấn nút ►.



Giới Thiệu về Tỷ Lệ Co

Có sẵn các cài đặt sau đây.



Lưu ý

- Có thể không có sẵn một số các cài đặt hình ảnh, điều này phụ thuộc vào nguồn tín hiệu của hình ảnh.

	[Wide Screen] (Màn Hình Rộng): Điều chỉnh màn hình thành chế độ Wide Screen (Màn Hình Rộng).
	[4:3]: Hiển thị màn hình ở định dạng 4:3.
	[16:9]: (Không phù hợp cho chế độ máy tính). Điều chỉnh định dạng 4:3 thành định dạng 16:9.

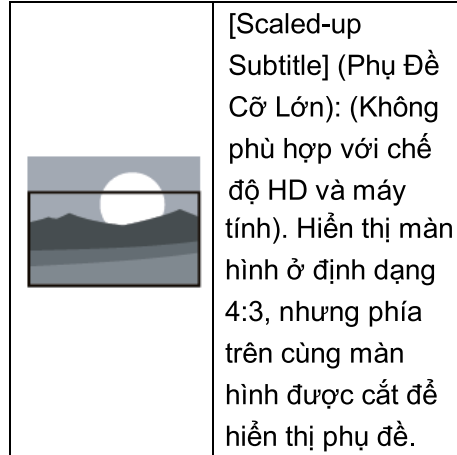

[Scaled-up Subtitle] (Phụ Đề Cỡ Lớn): (Không phù hợp với chế độ HD và máy tính). Hiển thị màn hình ở định dạng 4:3, nhưng phía trên cùng màn hình được cắt để hiển thị phụ đề.

Cài Đặt Âm Thanh Thông Minh

Chọn cài đặt âm thanh đã được xác định trước cho Âm Thanh Thông Minh.

1. Nhấn nút  SETUP. Chọn [TV Settings] (Cài Đặt TV) >[Sound] (Âm Thanh) >[Intelligent Sound] (Âm Thanh Thông Minh).
2. Chọn tùy chọn và nhấn nút “OK”.
 - [Standard] (Tiêu Chuẩn): Chế độ này phù hợp với hầu hết các trường hợp và định dạng âm thanh.
 - [News] (Tin Tức): Chế độ này phù hợp với các chương trình mới.
 - [Cinema] (Rạp Chiếu Phim): Chế độ này phù hợp để xem phim.

- [Customized] (Tùy Chỉnh): Cấu hình các cài đặt tạo âm thanh tùy chỉnh của bạn.

Cài Đặt Âm Thanh Thủ Công

1. Nhấn nút  SETUP.
2. Chọn [TV Settings] (Cài Đặt TV) và nhấn nút “OK”.
3. Chọn [Sound] (Âm Thanh), chọn tùy chọn và nhấn nút ►.
 - [Intelligent Sound] (Âm Thanh Thông Minh): Chọn cài đặt đã được xác định trước.
 - [Bass] (Âm Trầm): Điều chỉnh âm trầm (0-100).
 - [Treble] (Âm Bổng): Điều chỉnh âm bổng (0-100).
 - [Balance] (Cân Bằng): Điều chỉnh cân bằng giữa loa trái và phải (R50-L50).
 - [Surround] (Âm Vòm): Bật âm vòm.
 - [SPDIF Output] (Đầu Ra SPDIF): Chọn chế độ đầu ra âm thanh kỹ thuật số: PCM hoặc RAW.
 - [AD Switch] (Chuyển Đổi AD): Bật/tắt mô tả âm thanh (chỉ có sẵn trên chế độ DTV).

Đồng Hồ TV

1. Nhấn nút  SETUP.
2. Chọn [TV Settings] (Cài Đặt TV) >[Preference] (Ưu Tiên) >[Clock] Đồng hồ hiển thị thời gian mạng hoặc đồng bộ với thời gian trong dòng mã.

Hẹn Giờ Ngủ

Bạn có thể đặt giờ ngủ để chuyển TV của bạn sang chế độ Standby (Chờ) tại thời gian cài đặt trước.



Lưu ý

Bạn có thể tắt TV thủ công, hoặc bạn có thể chọn đặt lại hẹn giờ ngủ trước khi đếm ngược kết thúc.

1. Nhấn nút  SETUP.
2. Chọn [TV Settings] (Cài Đặt TV) >[Preference] (Ưu Tiên) >[Sleep Timer] (Hẹn Giờ Ngủ) và nhấn nút “OK”.
3. Đặt bộ hẹn giờ ở giá trị giữa 0 phút và 240 phút.

4. Nhấn nút “OK” để bắt đầu hẹn giờ.
↳ Khi hết thời gian cài đặt trước, TV chuyển sang chế độ Standby (Chờ).

Các Cài Đặt Khác của TV

Bạn có thể thay đổi các cài đặt khác của TV.

Cài Đặt Gốc

1. Nhấn nút  SETUP.
2. Chọn [TV Settings] (Cài Đặt TV) >[Factory Settings]> (Cài Đặt Gốc) và nhấn nút “OK”.
3. Chọn [Reset] (Cài Đặt Lại) và nhấn nút “OK” để khôi phục lại cài đặt gốc mặc định, nhưng sẽ không thể khôi phục cài đặt kênh.

Cài Đặt Lại TV

1. Nhấn nút  SETUP.
2. Chọn [TV Settings] (Cài Đặt TV) >[Reset the TV]> (Cài Đặt Lại TV) và nhấn nút “OK”.
3. Chọn [Reset] (Cài Đặt Lại) và nhấn nút “OK” để cài đặt lại tất cả các cài đặt và các kênh.

PVR

1. Nhấn nút  SETUP.
2. Chọn [TV Settings] (Cài Đặt TV) >[PVR File System] (Hệ Thống Tập Tin PVR) và nhấn nút “OK” để nhập cài đặt.

3. Nhấn nút “OK” sau khi hoàn thành cài đặt.

Cài Đặt OAD

Chỉ có sẵn ở chế độ DTV.

1. Nhấn nút  SETUP.
2. Chọn [TV Settings] (Cài Đặt TV) >[OAD Settings] (Cài Đặt OAD) >[On] (Bật) để mở menu.
3. Chọn để cài thiết lập thời gian quét, quét OAD, và tắt/bật nhắc nhở cập nhật, sau đó nhấn nút “OK” để hoàn tất cài đặt.

Cài Đặt Phần Mềm

Philips cam kết liên tục cải tiến sản phẩm của chúng tôi. Chúng tôi khuyến nghị bạn nên nâng cấp phần mềm TV của bạn khi có bản cập nhật.

Quản Lý Ứng Dụng

1. Nhấn nút  SETUP.
2. Chọn [Software Settings] (Cài Đặt Phần Mềm) >[App Management] (Quản Lý Ứng Dụng) và nhấn nút “OK”.
 - [App Settings] (Cài Đặt Ứng Dụng): Thiết lập đường dẫn cài đặt cho các ứng dụng.
 - [All Apps] (Tất Cả Ứng Dụng): Xem tất cả các ứng dụng được cài đặt trong hệ thống.

- [Apps in USB Device] (Ứng Dụng trong Thiết Bị USB): Xem tất cả các ứng dụng được lưu trong thiết bị USB.

Thông Tin Phần Mềm

1. Nhấn nút  SETUP.
 2. Chọn [Software Settings] (Cài Đặt Phần Mềm) >[Software Info] (Thông Tin Phần Mềm) và nhấn nút “OK”.
- Xem thông tin liên quan về phiên bản phần mềm hiện tại.

Cập Nhật Cục Bộ

1. Nhấn nút  SETUP.
2. Chọn [Software Settings] (Cài Đặt Phần Mềm) >[Local Update] (Cập Nhật Cục Bộ) và nhấn nút “OK”.
3. Cập nhật phần mềm theo các hướng dẫn trên màn hình.

Lưu ý

- Trước khi hoạt động, xin vui lòng cắm thiết bị USB có chứa gói cập nhật.

Cài Đặt Kênh

Khi bật TV lần đầu, hệ thống sẽ nhắc bạn thiết lập ngôn ngữ menu, quét kênh tự động và mạng.

Quét Tự Động



1. Nhấn nút  SETUP.
2. Chọn [Channel Settings] (Cài Đặt Kênh) >[Auto Scan] (Quét Tự Động) và nhấn nút “OK”.
3. Chọn hệ thống thích hợp và quốc gia mà bạn đang cư trú.

Quét Thủ Công ATV

Trước khi quét, xin vui lòng chuyển nguồn tín hiệu sang ATV.

1. Nhấn nút  SETUP.
2. Chọn [Channel Settings] (Cài Đặt Kênh) >[Manual Scan] (Quét Thủ Công) và nhấn nút “OK”.
3. Chọn [Color System] (Hệ Thống Màu) và [Sound System] (Hệ Thống Âm Thanh) thích hợp.



Tim và Lưu Kênh

1. Nhấn nút  SETUP.
2. Chọn [Channel Settings] (Cài Đặt Kênh) >[Manual Scan] (Quét Thủ Công) >[Scan] (Quét) và nhấn nút “OK”.
- Chọn [Scan] (Quét) và nhấn các nút   để tìm kênh.
3. Khi hoàn tất quét, chọn [Save] (Lưu) và nhấn nút “OK” để lưu kênh đã tìm kiếm là kênh hiện tại.

Lưu ý



- Trong chế độ ATV, nhấn nút “OK” để hiển thị các kênh đã lưu.

Dò Kênh

1. Nhấn nút  SETUP.
2. Chọn [Channel Settings] (Cài Đặt Kênh) > [Manual Scan] (Quét Thủ Công) > [Fine Tuning] (Dò Kênh) và nhấn nút “OK”.
3. Nhấn các nút   để dò kênh. Chọn [Finish] (Hoàn Tất) để thoát menu.





Quét Thủ Công DTV

Trước khi quét, xin vui lòng chuyển nguồn tín hiệu sang DTV.

1. Nhấn nút  SETUP.
2. Chọn [Channel Settings] (Cài Đặt Kênh) > [Manual Scan] (Quét Thủ Công) và nhấn nút “OK” để bắt đầu quét.
3. Nhấn các nút   để điều chỉnh kênh. Chọn [Finish] (Hoàn Tất) để thoát menu.

EPG (Hướng Dẫn Chương Trình Điện Tử)

Chỉ có sẵn ở chế độ DTV.

1. Nhấn nút “ TV GUIDE”.
2. Nhấn các nút     để chọn thời gian và kênh.

3. Nhấn các nút màu để xem danh sách chương trình, thiết lập thông báo chương trình, v.v.

Cấu Hình Mạng

Bạn có thể cấu hình các kết nối mạng khác nhau để truy cập vào các mạng khác nhau.





TV Thông Minh

1. Kết nối TV của bạn với Internet. Nếu không có kết nối mạng, một số chức năng của TV Thông Minh không thể hoạt động.
2. Nhấn nút “SMART TV” trên điều khiển từ xa.
 - ↳ Màn hình sẽ tự động vào trang chủ TV Thông Minh.

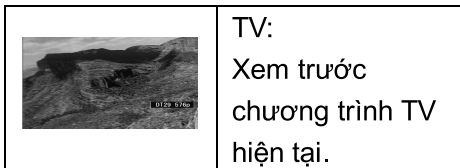

Mô Tả Giao Diện



	<p>Danh Sách Ứng Dụng: Hiển thị tất cả các ứng dụng được cài đặt trong hệ thống.</p>
	<p>Nguồn Tín Hiệu: Chọn một nguồn tín hiệu từ các thiết bị bên ngoài được cài đặt.</p>
	<p>Cài đặt: Mở menu cài đặt</p>
	<p>Khuyến Nghị về Ứng Dụng: Nếu bạn muốn tải về một ứng dụng, bạn chỉ việc chạm vào ứng dụng đó trong Cửa Hàng Ứng Dụng.</p>

Lưu ý

Philips có quyền thêm hoặc gỡ các ứng dụng. Xin vui lòng không thay đổi TV ROM nếu không được cho phép, và bất kỳ hư hại nào phát sinh từ đó sẽ không được bảo hành. Để nâng cao trải nghiệm người dùng, hãy kết nối với chuột ngoài để thao tác dễ dàng hơn.

Trạng Thái Mạng

Bạn có thể chọn loại mạng.

1. Nhấn nút  SETUP.
2. Chọn [Network Configuration] (Cấu Hình Mạng) >[Network Status] (Trạng Thái Mạng).
↳ Màn hình sẽ hiển thị các thông số mạng hiện tại.

Mạng Dây

Để kết nối TV với Internet thông qua máy tính, máy tính của bạn phải được lắp một bộ định tuyến. Kết nối bộ định tuyến với cổng mạng trên TV sử dụng cáp mạng (Cáp Ethernet). Bật bộ định tuyến trước khi cấu hình mạng.

Cấu Hình Mạng Dây – Cài Đặt Tự Động

1. Nhấn nút  SETUP.
2. Chọn [Network Configuration] (Cấu Hình Mạng) >[Wired Network] (Mạng Dây) và nhấn nút “OK”.
3. Chọn [Auto obtain IP address/On] (Tự động nhận địa chỉ IP/Bật).
↳ Giao thức mạng sẽ được cấu hình tự động.

1. Nhấn nút  SETUP.

2. Chọn [Network Configuration] (Cấu Hình Mạng) >[Wired Network] (Mạng Dây) và nhấn nút “OK”.
3. Chọn [Auto Obtain IP Address/Off] (Tự Động Nhận Địa Chỉ IP/Tắt).
4. Nhấn các phím số để nhập giá trị của [IP Address] (Địa Chỉ IP), [Subnet Mask] (Mặt Nạ Mạng Con), [Default Gateway] (Cổng Mặc Định), [Primary DNS] (DNS Sơ Cấp) và [Secondary DNS] (DNS Thứ Cấp)
5. Sau khi nhập giá trị, chọn [Save] (Lưu) và nhấn nút “OK”.

Mạng Không Dây

Bạn có thể thiết lập mạng Wi-Fi để kết nối TV với Internet.

Cấu Hình Mạng Không Dây

1. Nhấn nút  SETUP.
2. Chọn [Network Configuration] (Cấu Hình Mạng) >[Wireless Network] (Mạng Không Dây) và nhấn nút “OK”.
3. Chọn [Wi-Fi/On] (Wi-Fi/Bật), và các tùy chọn sau đây được hiển thị:
 - [SSID]: Xem tất cả các nguồn tín hiệu Wi-Fi đã được tìm kiếm qua TV. Đối với mạng đã được mã hóa, bạn phải nhập đúng mật khẩu để hòa mạng.
 - [Auto Obtain IP Address] (Tự

Động Nhận Địa Chỉ IP): Kích hoạt hoặc tắt tính năng tự động nhận địa chỉ IP. Các thao tác cũng tương tự như những thao tác được mô tả trong phần **Cấu Hình Mạng Dây**.

Chia Sẻ Tập Tin SAMBA

1. Trong chế độ Smart TV (TV Thông Minh), chọn [Media Player Center] (Trung Tâm Trình Phát Đa Phương Tiện)>[SAMBA File Sharing] (Chia Sẻ Tập Tin SAMBA) và nhấn nút “OK”. Hệ thống sẽ tự động tìm kiếm những người dùng trong mạng.
2. Chọn một địa chỉ IP mạng và nhấn nút “OK”. Nhập tên người dùng và mật khẩu chính xác để xem và phát các tập tin được chia sẻ trên máy chủ SAMBA.

Lưu ý

- Máy tính và TV phải trên cùng một mạng LAN với địa chỉ IP trong cùng phân đoạn;
- Máy tính dùng chung sẽ tắt tường lửa và thiết lập để chia sẻ thư mục;
- Máy tính phải hỗ trợ hệ thống tên miền;
- Tùy thuộc vào môi trường và tốc độ mạng, đôi khi có thể khó phát lại video HD một cách liền mạch, đó là một hiện tượng bình thường, không phải lỗi.

Cài Đặt PPPOE

Thông qua chức năng này, TV có thể được trực tiếp kết nối với ADSL thông qua cáp mạng, để truy cập Internet qua PPPOE.

1. Nhấn nút  SETUP.
2. Chọn [Network Configuration] (Cấu Hình Mạng)>[PPPOE Settings] (Cài Đặt PPPOE) và nhấn nút ►.
3. Hoàn tất các cài đặt dưới đây, sau đó nhấn nút “OK” để chọn [Dial Up] (Kết Nối Quay Số) hoặc [Hang Up] (Gác Máy).
 - [User Name] (Tên Người Dùng): Nhập tên người dùng được nhà cung cấp dịch vụ Internet cung cấp.
 - [Password] (Mật Khẩu): Nhập mật khẩu người dùng.
 - [Display Password] (Hiển Thị Mật Khẩu): Kích hoạt hoặc tắt hiển thị mật khẩu.
 - [Auto Dial Up] (Kết Nối Quay Số Tự Động): Kích hoạt hoặc tắt kết nối quay số tự động.

Điểm Truy Cập Wi-Fi

Cho phép TV trở thành một điểm truy cập của mạng không dây.

1. Nhấn nút  SETUP.

2. Chọn [Network Configuration] (Cấu Hình Mạng)>[Wi-Fi Access Point] (Điểm Truy Cập Wi-Fi) và nhấn nút ►.
3. Chọn một tùy chọn:
 - [Wi-Fi Access Point] (Điểm Truy Cập Wi-Fi): Kích hoạt hoặc tắt điểm truy cập Wi-Fi. (Tắt Wi-Fi trước khi hoạt động)
 - [Configure Wi-Fi Access Point] (Cấu Hình Điểm Truy Cập Wi-Fi): Sau khi kích hoạt điểm truy cập, bạn có thể cài đặt các tùy chọn như SSID, bảo mật, mật khẩu. Sau khi cài đặt, Chọn [Save] (Lưu) và nhấn nút “OK”.

Kiểm Soát của Cha Mẹ

Các bậc cha mẹ có thể hạn chế con cái sử dụng TV này dựa trên các xếp hạng chương trình TV

1. Nhấn nút  SETUP.
2. Chọn [TV Settings] (Cài Đặt TV) >[Parental Control] (Kiểm Soát của Cha Mẹ) >[System Lock] (Khóa Hệ Thống) và nhấn nút “OK”. Nhập mật khẩu khởi tạo “0000” để vào menu.
3. Chọn On (Bật) hoặc Off (Tắt).
4. Chọn để thiết lập tùy chọn:
 - [Change Password] (Thay Đổi Mật Khẩu): Để thay đổi mật

khẩu, bạn cần phải nhập mật khẩu cũ, mật khẩu mới và xác nhận mật khẩu mới. Chọn [Confirm] (Xác Nhận) và nhấn nút “OK”.

- [Lock Program] (Khóa Chương Trình): Nhấn nút “Xanh Lá Cây” để khóa hoặc mở khóa các chương trình theo yêu cầu.
- [Set Rating] (Thiết Lập Xếp Hạng): Nhấn nút “OK” để thiết lập xếp hạng chương trình TV.



Lưu ý

- Cần có mật khẩu để thay đổi các cài đặt hệ thống.
- Khi tắt tính năng khóa hệ thống, không thể chọn những tùy chọn sau đây:
- [Change Password] (Thay Đổi Mật Khẩu); [Lock Program] (Khóa Chương Trình); [Set Rating] (Thiết Lập Xếp Hạng).

Phương Tiện USB

Định dạng video được hỗ trợ bởi thiết bị USB:

Thiết bị lưu trữ được hỗ trợ: thiết bị USB (chỉ hỗ trợ các thiết bị lưu trữ USB cho FAT hoặc FAT 32)

Các định dạng đa phương tiện được hỗ trợ:

Hình ảnh: JPEG

Âm thanh: MP3

Video: MPEG1/MPEG2/H.264

(Những định dạng trên chỉ để tham khảo)



Lưu ý

Chúng tôi sẽ không chịu trách nhiệm cho bất kỳ thiệt hại USB không tương thích nào và bất kỳ hư hại hoặc mất dữ liệu nào từ các thiết bị như vậy.

Phát Hình Ảnh, Nhạc và Video

1. Bật TV.
2. Cắm thiết bị lưu trữ USB vào cổng USB bên cạnh TV.
3. Nhấn nút “SOURCE” trên điều khiển từ xa để chọn USB và nhấn nút “OK”; hoặc nhấn nút “SMART TV” trên điều khiển từ xa để chọn “Media Player Center” (Trung Tâm Trình Phát Đa Phương Tiện) từ Ứng Dụng và nhấn nút “OK”.
4. Nhấn nút “◀” để chọn từ các loại tập tin được hiển thị phía bên trái của màn hình: [All] (Tất Cả), [Picture] (Hình Ảnh), [Music] (Nhạc), [Movie] (Phim). Nhấn nút “OK” để chọn và nhấn nút “▶” để vào [Local Disk] (Đĩa Cục Bộ). Nhấn nút “OK” để vào thư mục, nhấn nút “▲▼” để chọn tập tin, và nhấn nút “OK” để phát.

6 Thông tin sản phẩm

Thông tin sản phẩm có thể thay đổi mà không cần thông báo trước. Để biết thông tin sản phẩm chi tiết, vui lòng truy cập

www.philips.com/support.

Độ phân giải màn hình hiển thị

Các Định Dạng Máy Tính

- Độ phân giải – tốc độ làm mới:
 - 640 x 480 - 60 Hz
 - 800 x 600- 60 Hz
 - 1024 x 768- 60 Hz
 - 1360 x 768- 60 Hz
 - 1920 x 1080- 60 Hz

Các Định Dạng Video

- Độ phân giải – tốc độ làm mới:
 - 480i - 60 Hz
 - 480p - 60 Hz
 - 576i - 50 Hz
 - 576p - 50 Hz
 - 720p - 50 Hz ,60 Hz
 - 1080i - 50 Hz ,60 Hz
 - 1080p - 50 Hz ,60 Hz

Truyền thông đa phương tiện

- Thiết bị lưu trữ được hỗ trợ: USB (chỉ hỗ trợ các thiết bị lưu trữ USB FAT hoặc FAT 32.)
- Các định dạng tập tin truyền thông đa phương tiện tương thích:
 - Ảnh: JPEG
 - Âm thanh: MP3
 - Video: MPEG 2/MPEG 4, H.264

Công suất âm thanh

- 43" : 8W x 2
- 49" : 8W x 2
- 55" : 8W x 2

Độ phân giải có sẵn

- 43" : 1920 x 1080
- 49" : 1920 x 1080
- 55" : 1920 x 1080

Bộ điều chỉnh / Thu / Phát

- Đầu vào trên không: 75ohm đồng trục (IEC75)
- Hệ Thống Hỗ Trợ:
 - ATV: PAL D/K, I, B/G, NTSC M, SECAM D/K, B/G, L
 - DTV: DVB-T/T2/C

Điều Khiển Từ Xa

- Pin: 2 x AAA

Nguồn Điện

- Nguồn Điện Chính:
100-240V~, 50/60Hz
- Mức Tiêu Thụ Năng Lượng ở Chế Độ Chờ:
≤0.5W
- Nhiệt Độ Môi Trường: 5-40°C
- Công Suất Tiêu Thụ Điện:
43": 75W
49": 110W
55": 130W

Bộ phận gắn TV được hỗ trợ

Để gắn TV, vui lòng mua bộ phận gắn TV Philips hoặc bất kỳ bộ phận gắn TV nào tuân thủ tiêu chuẩn VESA. Để tránh làm hư hại cáp và bộ nối, hãy chắc chắn để khoảng hở ít nhất là 2,2 inch hoặc 5,5cm giữa mặt sau của TV với tường.



Khuyến cáo

- Vui lòng làm theo tất cả các hướng dẫn được cung cấp cho bộ phận gắn TV. TP Vision Europe B.V. không chịu trách nhiệm cho việc gắn TV không đúng dẫn đến tai nạn, thương tích hoặc hỏng hóc.

Số Model	Yêu Cầu về Độ Lớn Điểm Ảnh (mm)	Yêu Cầu về Vít Gắn
43"	200 × 300	4 × M6
49"	200 × 300	4 × M6
55"	200 × 300	4 × M6

Thông Số Kỹ Thuật của Sản Phẩm

Thiết kế và thông số kỹ thuật của sản phẩm có thể thay đổi mà không cần thông báo thêm.

43"

- Không đế
- Kích thước (R×C×D)
970×564×74 (mm)
- Trọng lượng: 8,3 Kg
- Có đế
- Kích thước (R×C×D)
970×614×219 (mm)
- Trọng lượng: 8,5 Kg

49"

- Không đế
- Kích thước (R×C×D)
1102×639×81 (mm)
- Trọng lượng: 9,5 Kg
- Có đế
- Kích thước (R×C×D)
1102×696×258 (mm)
- Trọng lượng: 10,0 Kg

55"

- Không đế
 - Kích thước (R×C×D)
1243×720×81 (mm)
 - Trọng lượng: 13,5 Kg
- Có đế
 - Kích thước (R×C×D)
1243×776×258 (mm)
 - Trọng lượng: 14,0 Kg

7 Khắc phục sự cố

Phần này bao gồm các vấn đề thường gặp và các giải pháp đi kèm của chúng.

Vấn đề chung

Không thể bật TV:

- Ngắt kết nối cáp nguồn khỏi ổ điện. Chờ trong một phút trước khi kết nối lại.
- Kiểm tra để đảm bảo rằng cáp nguồn được kết nối chắc chắn.

Điều khiển từ xa không hoạt động đúng:

- Kiểm tra để đảm bảo rằng các pin điều khiển từ xa được chèn đúng theo hướng +/-.
- Thay thế các pin từ xa nếu chúng bị dẹt hoặc yếu.
- Lau điều khiển từ xa và kính cảm ứng TV.

Menu TV đang ở chế độ ngôn ngữ không đúng.

- Thay đổi menu TV sang ngôn ngữ mà bạn muốn.

Khi Bật/Tắt hoặc để TV ở Chế Độ Chờ, bạn nghe thấy âm thanh cọt kẹt từ giàn TV:

- Không cần có bất kỳ hành động khắc phục nào. Âm thanh cọt kẹt đến từ sự mở rộng và co lại bình thường của TV khi trở nên lạnh và nóng lên. Tình trạng này không ảnh hưởng đến hiệu suất của TV.

Các vấn đề về kênh

Các kênh được cài đặt trước đó không xuất hiện trong danh sách kênh:

- Kiểm tra xem liệu danh sách kênh có được chọn đúng.

Các vấn đề về hình ảnh

TV bật, nhưng không có hình ảnh:

- Kiểm tra để đảm bảo rằng ăng-ten đã được kết nối chính xác với TV.
- Kiểm tra để đảm bảo rằng thiết bị chính xác có được chọn là nguồn TV.

Có âm thanh nhưng không có hình ảnh:

- Kiểm tra để đảm bảo rằng cài đặt hình ảnh chính xác.

Tín hiệu thu của TV kém từ kết nối ăng-ten:

- Kiểm tra để đảm bảo rằng ăng-ten có được kết nối chính xác với TV.
- Loa, thiết bị âm thanh không tiếp đất, đèn neon, tòa nhà cao tầng và các vật thể lớn có thể ảnh hưởng đến chất lượng thu. Nếu có thể, hãy cố gắng cải thiện chất lượng thu bằng cách thay đổi hướng ăng-ten hoặc tháo các thiết bị khỏi TV.
- Nếu tín hiệu thu cho một kênh cụ thể kém, vui lòng tinh chỉnh kênh này.

Chất lượng hình ảnh kém từ các thiết bị được kết nối:

- Kiểm tra để đảm bảo các thiết bị được kết nối chính xác.
- Kiểm tra để đảm bảo các cài đặt hình ảnh chính xác.

Hình ảnh không phù hợp với màn hình; quá lớn hoặc quá nhỏ:

- Thử sử dụng định dạng hình ảnh khác nhau.

Vị trí hình ảnh không chính xác:

- Các tín hiệu hình ảnh từ một số thiết bị có thể không phù hợp chính xác màn hình. Vui lòng kiểm tra tín hiệu đầu ra của thiết bị.

Các vấn đề về âm thanh

Các hình ảnh hiển thị nhưng chất lượng âm thanh kém:

- Kiểm tra để đảm bảo rằng tất cả các cáp được kết nối chính xác.
- Kiểm tra để đảm bảo âm lượng không được đặt về 0.
- Kiểm tra để đảm bảo âm thanh không bị tắt tiếng.
- Kiểm tra để đảm bảo cài đặt âm thanh được cài đặt chính xác.

Hình ảnh hiển thị nhưng âm thanh chỉ đến từ một loa:

- Xác minh rằng độ cân bằng âm thanh được đặt ở giữa.

Các vấn đề kết nối HDMI

Có các vấn đề với thiết bị HDMI:

- Vui lòng lưu ý rằng hỗ trợ HDCP (Bảo Vệ Nội Dung Kỹ Thuật Số Bằng Thông Cao) có thể khiến TV hiển thị nội dung từ thiết bị HDMI chậm.

- Nếu TV không nhận thiết bị HDMI và không có hình ảnh nào được hiển thị, vui lòng thử chuyển nguồn tín hiệu sang thiết bị khác trước khi chuyển lại.
- Nếu thỉnh thoảng có gián đoạn âm thanh, vui lòng kiểm tra để đảm bảo rằng các cài đặt đầu ra từ thiết bị HDMI là chính xác.

Các vấn đề kết nối của máy tính Chức năng hiển thị của máy tính trên TV không ổn định:

- Kiểm tra để đảm bảo rằng PC sử dụng độ phân giải được hỗ trợ và tốc độ làm mới.
- Đặt định dạng hình ảnh TV thành chưa định tỷ lệ.

Các Vấn Đề về Kết Nối Mạng

Không kết nối được với Internet:

- Nếu TV được kết nối đúng với bộ định tuyến, xin vui lòng kiểm tra kết nối giữa bộ định tuyến và Internet.

Tốc độ mạng chậm

- Vui lòng tham khảo sách hướng dẫn về bộ định tuyến để tìm hiểu về các yếu tố có thể ảnh hưởng đến tốc độ truyền tải và chất lượng tín hiệu.

- Bạn có thể cần phải nâng cấp tốc độ băng thông rộng.

Liên lạc với chúng tôi

Nếu bạn không thể giải quyết vấn đề của mình, vui lòng tham khảo Các Câu Hỏi Thường Gặp (FAQ) cho model này tại

www.philips.com/support.

Nếu vấn đề vẫn không được giải quyết, vui lòng liên lạc với Trung Tâm Dịch Vụ Khách Hàng Philips tại địa phương của bạn.



Khuyến cáo

- Không tự thử sửa TV. Việc này có thể gây ra hỏng hóc nghiêm trọng, hỏng hóc không thể khắc phục cho TV của bạn hoặc không được bảo hành.



Lưu ý

- Vui lòng ghi ra model và số seri của TV của bạn trước khi bạn liên lạc với Trung Tâm Dịch Vụ Khách Hàng Philips. Những số điện thoại này được in ở mặt sau/bên dưới TV và trên bao bì.



All registered and unregistered trademarks are property of their respective owners. Specifications are subject to change without notice. Philips and the Philips' shield emblem are trademarks of Koninklijke Philips N.V. and are used under license from Koninklijke Philips N.V.

2016 © TP Vision Europe B.V. All rights reserved.
philips.com

