

请至以下互联网址注册产品以获得
完整的信息服务

www.philips.com/welcome

5V00系列LED背光源智能电视



40PFL5V40/T3

42PFL5V40/T3

48PFL5V40/T3

50PFL5V40/T3

55PFL5V40/T3

ZH-CN

用户手册

PHILIPS

目录

1	公告	2
2	重要信息	3
3	电视概述	5
	控制面板	5
	遥控器	5
	遥控器使用	6
4	使用电视	7
	打开电视，或切换为待机	7
	切换频道	7
	观看连接的设备	7
	调整电视音量	8
5	使用更多电视功能	9
	访问电视菜单	9
	变更语言	9
	更改画面和声音设置	9
	使用选项菜单	10
	创建和使用喜好频道列表	11
	使用电视机时钟	11
	从USB存储设备中查看照片和播放音乐及影片	12
	更新电视软件	13
	更改电视的偏好设定	14
	重置到出厂时的设定	14
6	设定频道	15
	自动搜索频道	15
	手动设定频道	15
	安装数字频道	15
7	网络设置	16
	打开/关闭智能电视	16
	网络类型	16
	有线安装	16
	查看网络设置	16
	观看互联网内容	16
	资源共享	17

8	连接设备	18
	底部接口	18
	侧面接口	18
	连接到计算机	19
	使用 Philips EasyLink	20
	使用 Kensington 防盗锁	20

9	产品信息	21
	支持的输入信号格式	21
	多媒体	21
	声音功率	21
	固有分辨率	21
	调谐器 / 接收 / 传输	21
	遥控器	21
	电源	21
	支持的电视机安装托架	22
	产品规格	22

10	故障排除	24
	一般电视问题	24
	电视频道问题	24
	画面问题	24
	声音问题	24
	HDMI 连接问题	24
	计算机连接问题	25
	网络连接问题	25
	联系我们	25

	中国电子信息产品污染控制标识要求	26
--	------------------	----

1 公告

2014 © Koninklijke Philips N.V 保留所有权利。

规格如有更改，恕不另行通知。所有商标均是Koninklijke Philips N.V 或它们各自所有者的财产。TPV Display Technology(Xiamen)Co.,Ltd. 保留随时更改产品的权利，而且没有义务对较早前提供的产品进行相应的调整。

本手册中的材料对于此系统的设计用途来说已经足够。如果产品或其单个模块或程序用于除此指定用途之外的其它目的，则必须首先确认其有效性和适合性。TPV Display Technology(Xiamen)Co.,Ltd. 保证材料本身没有侵犯任何美国专利。未明示或暗示其它保证。

对于本文档内容中的任何错误，以及因本文档内容造成的任何问题，TPV Display Technology(Xiamen)Co.,Ltd. 概不负责。TPV Display Technology(Xiamen)Co.,Ltd. 会尽快地纠正用户报告的错误并将其公布在 TPV Display Technology(Xiamen)Co.,Ltd. 支持网站上。

像素特性

此液晶显示产品具有很高的彩色像素。尽管其有效像素高达 99.999% 或更高，但屏幕仍可能持续出现黑点或亮点（红色、绿色或蓝色）。这是显示器的结构属性（在通用行业标准之内），不是故障。

保修

用户不可更换任何组件。请勿打开或取下电视机后盖暴露出产品内部。必须由Philips服务中心和官方修理店进行维修。否则所有声明或暗示的保修都将失效。

本手册中明确禁止的任何操作、本手册中未建议或授权的任何调整或装配步骤均不在保修范围内。

版权

所有其它已注册和未注册的商标是其各自所有者的财产。

® Kensington 和 Micro Saver 是 ACCO World Corporation 在美国注册和全球其它国家/地区已注册及正在申请的商标。本软件部分版权所有 © The FreeType Project (www.freetype.org)。



HDMI、HDMI 徽标和高清多媒体接口是 HDMI Licensing LLC 的商标或注册商标。



本产品经过杜比实验室的许可而制造。杜比和双D符号是杜比实验室的注册商标。

Philips 和 Philips 盾牌图形是皇家飞利浦电子股份有限公司的注册商标，其使用需遵循皇家飞利浦电子股份有限公司的许可。

2 重要信息

在使用电视机之前，请阅读并理解所有说明。因未遵守说明而造成的损坏不在保修范围内。

安全

小心触电或发生火灾!

- 切勿让电视机与雨或水接触。切勿将液体容器（例如花瓶）放置在电视机旁边或上面。如果将液体洒到了电视机表面或内部，请立即断开电视机的电源。请与 Philips 客户服务中心联系，对电视机进行检查后再行使用。
- 切勿将电视机、遥控器或电池放在明火或其它热源（包括直射的阳光）附近。为避免火焰蔓延，请始终使蜡烛或其它明火远离电视机、遥控器和电池。



- 切勿向电视机上的通风槽或其它开口中插入任何物体。
- 旋转电视机时，请确保电源线不会绷紧。电源线绷紧会使电源连接变松，进而产生火花。

小心短路或起火!

- 切勿将遥控器或电池暴露在雨中、水中或过热的环境中。
- 请避免电源插头产生拉力。松动的电源插头可能产生火花或者导致起火。

小心人身伤害或电视机损坏!

- 需由两个人搬运重量超过 25 千克的电视机。
- 将电视机安装在机座上时，请仅使用提供的机座。将机座牢固地固定到电视机上。将电视机放在水平、平坦且可承受电视机和机座总重量的表面上。
- 采用壁挂方式安装电视时，请仅使用可承受电视机重量的壁挂安装托架。将壁挂安装托架固定到可承受电视机和壁挂安装托架总重量的墙壁上。
TPV Display Technology(Xiamen) Co.,Ltd. 对由于安装不当而造成的人身伤害或损失不负任何责任。

小心伤害儿童!

请遵循以下注意事项，以避免因电视机掉落而导致儿童受伤:

- 切勿将电视机放在由可拉动的布或其它材料覆盖的表面上。
- 确保电视机的任何部分均位于表面边缘以内。
- 将电视机放在较高的家具（如书柜）上时，一定要将家具和电视机都固定到墙壁或适当的支撑物上。
- 告知儿童爬上家具触摸电视机可能带来的危险。

小心误食电池!

- 此产品/遥控器可能含有可能误食的电池，请将电池放于孩童无法接触的位置。

小心过热!

- 切勿将电视机安装在封闭空间内。始终在电视机周围留出至少 4 英寸或 10 厘米的空间以便通风。确保窗帘或其它物体不会遮挡电视机上的通风槽。

小心损坏电视机!

- 在将电视机连接到电源插座上之前，请确保电源电压与电视机背面印刷的值相匹配。如果电压不同，切勿将电视机连接到电源插座上。

小心人身伤害、起火或电源线损坏!

- 切勿将电视机或任何物体放在电源线上。
- 电源插头作为断开装置，应当保持能方便地操作。
- 断开电源线时，应始终握住插头，而不能拉电缆。
- 雷雨天气来临之前，请断开电视机与电源插座及天线的连接。在雷雨天气里，切勿触摸电视机、电源线或天线的任何部分。

小心听力损害!

- 避免在高音量下或长时间使用耳机或听筒。

低温

- 如果在低于 5° C 的温度下运送电视机，请先拆开电视机的包装，待电视机适应了室温后再将电视机连接到电源插座上。

屏幕养护

- 尽量避免静止图像。静止图像是在屏幕上保持很长时间的图像。例如屏幕菜单、黑条和时间显示。如果必须使用静止图像，请降低屏幕的对比度和亮度，以防止损坏屏幕。
- 在清洁前拔下电视机插头。
- 用柔软的干布擦拭电视机和框架。切勿使用酒精、化学品或家用清洁剂等物质清洁电视机。
- 小心损坏电视机屏幕! 切勿使用任何物体接触、推按、摩擦或敲击屏幕。
- 为了避免变形和褪色，请尽快擦掉水滴。

旧产品和电池的处理



本产品采用可回收利用的高性能材料和组件制造而成。



如果产品上贴有带叉的轮式垃圾桶符号，则表示此产品符合欧盟指令 2002/96/EC。请自行了解当地的电子和电气产品分类收集系统。

请遵守当地规定，不要将旧产品丢弃到普通生活垃圾中。

正确弃置旧产品有助于避免对环境和人类健康造成潜在的负面影响。



本产品包含欧盟指令 2006/66/EC 涉及的电池，该电池不可与普通生活垃圾一起处理。

请自行了解当地关于分类收集电池的规定，正确弃置电池有助于避免对环境和人类健康造成负面影响。

3 电视概述

恭喜您购买和使用 Philips 产品！为充分享用 Philips 提供的支持，请在以下网站注册您的电视：www.philips.com/welcome

控制面板

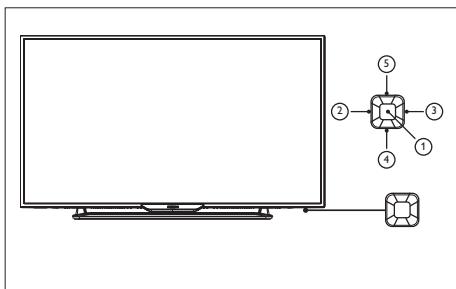

- ① 打开/关闭控制菜单，当光标显示在音量、频道、信源时关闭控制菜单，当光标显示在关机时，操作普通界面，可作为确认键。
- ②③ 在控制菜单上移动光标，操作普通界面时，可左右移动；当光标显示在音量时，调整音量；当光标显示在频道时，切换频道；当光标显示在信源时，切换信源。
- ④⑤ 操作普通界面时，可上下移动。

遥控器

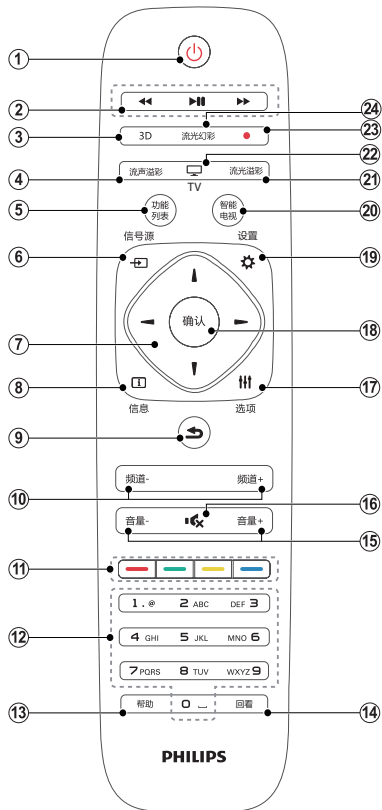

- ① 待机-开机
 - 在电视开机时将其切换到待机。
 - 在电视待机时开机。
- ② 播放按钮
控制媒体播放。
- ③ 3D
无作用。
- ④ 流声溢彩
无作用。
- ⑤ 功能列表
打开或关闭主菜单。

- ⑥ **↔ 信号源**
开启或关闭信号源选单，选择连接的设备。
- ⑦ **▲▼◀▶ 导航按钮**
 - 导航菜单。
 - 在互联网电视首页开启时，用于光标在对象间移动。
- ⑧ **ℹ 信息**
开启或关闭信息。
- ⑨ **↶ 返回**
返回上一个菜单或返回上一个频道。
- ⑩ **频道- / 频道+**
切换到上一个或下一个频道。
- ⑪ **彩色按钮**
 - 红色:开启演示功能。
 - 绿色:开启节能功能。
 - 黄色:开启使用说明书。
 - 蓝色:开启并调节睡眠时间

注: USB下依照画面上的说明进行操作。
- ⑫ **0-9数字按钮**
选择一个频道或输入频道的数字。
- ⑬ **帮助**
无作用。
- ⑭ **回看**
返回上一个频道。
- ⑮ **音量+/-**
提高和降低音量。
- ⑯ **🔇 静音**
静音或恢复音量。
- ⑰ **☰ 选项**
访问与当前活动或选择相关的选项。
- ⑱ **确认**
确认输入或选择和在看电视时显示频道列表。
- ⑲ **⚙ 设置**
开启或关闭设定菜单。
- ⑳ **智能电视**
进入智能电视主界面。

- ㉑ **流光溢彩**
无作用。
- ㉒ **TV**
切换至电视功能。
- ㉓ **● (录制键)**
无作用。
- ㉔ **流光幻彩**
无作用。

警告
请勿将遥控器靠近磁性物体。

遥控器使用

使用遥控器时，按住它靠近电视，并指向遥控感应器。确保遥控器和电视之间的视线没有被家具、墙壁或其它物件妨碍。

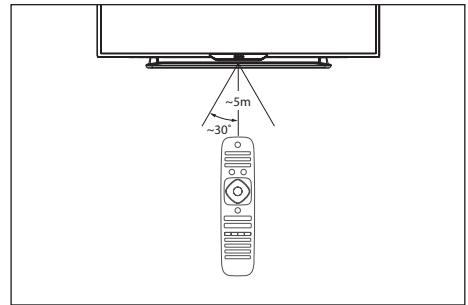

4 使用电视

本节介绍基本电视操作。

打开电视，或切换为待机

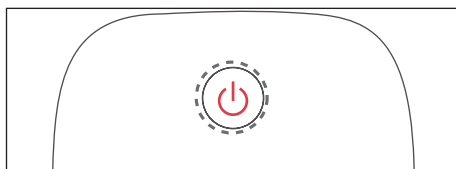
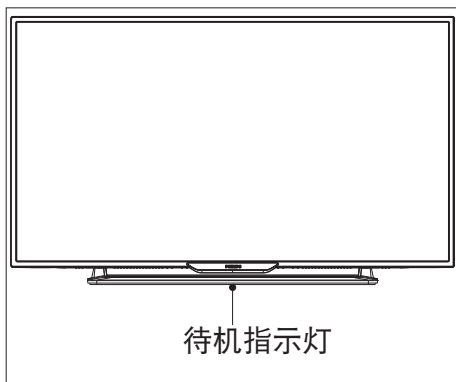

打开电视

- 请将电源线插入AC电源插座。
↳ 如果待机指示灯为红色，按遥控器上的 ⏻ (待机-开机)。

开机状态时切换到待机

- 按遥控器上的 ⏻ (开机-待机)。
↳ 待机指示灯变为红色。



提示

- 尽管待机时电视消耗的电量不多,但还是会耗电的;只有拔下电源插头,本产品才会完全断电。如果长时间不用,请拔下电源插头。

切换频道

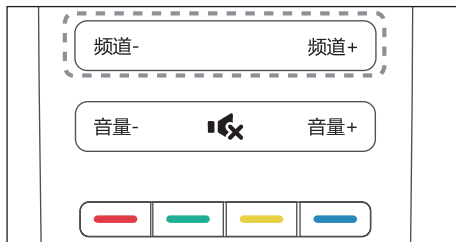

不使用频道列表切换频道

- 按遥控器上的频道 +/-。
- 用遥控器上的数字按钮输入频道号码。
- 按遥控器上的回看键切换到前一个频道。

使用频道列表切换频道

您可使用频道列表观看所有可接收到的频道。

- 1 按确认。
↳ 频道列表显示。
- 2 按 \blacktriangle \blacktriangledown \blacktriangleleft 选择频道。
- 3 按确认观看选择的频道。
- 4 按回看键返回到上一个观看的频道。

观看连接的设备





注

- 选择外部信号源之前,请将外接设备打开。

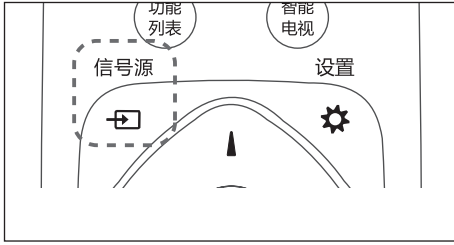
使用信号源按钮



- 1 按  信号源。
↳ 信号源列表出现。
- 2 按  选择一个设备。
- 3 按确认选择。
↳ 电视切换到所选设备。

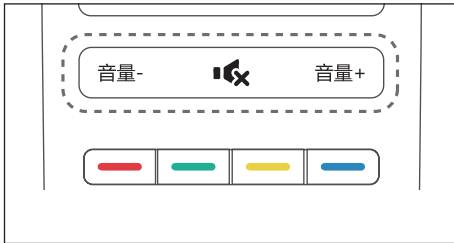

调整电视音量



提高或降低音量

- 按遥控器上的音量+/-。

静音或取消静音

- 按  静音。
- 再按一次  恢复声音。

5 使用更多电视功能

访问电视菜单

菜单可帮助您设定频道，更改画面和声音设置，以及访问其它功能。

- 按功能列表。
↳ 菜单开启。



- 选择下列选项后，请按确认：
 - [观看电视]：当其他讯源被选取时，选择此项以切换回电视频道。
 - [智能电视]：进入智能电视主界面。
 - [信号源]：进入信号源选择菜单。
 - [节目导视]：访问电视节目指南。
 - [设置]：更改画面、声音及其他设定。

变更语言

您可选择变更菜单的语言。

变更菜单语言

- 按功能列表。
- 选择 [设置] > [电视设置] > [首选项] > [菜单语言]，然后按▶。
- 选取您想要的语言后按确认。

更改画面和声音设置

更改画面和声音设置以适合您的喜好。您可以应用预定义的设置或手动更改设置。

注

- 观看电视或使用外部设备时，按 **III** 选项进入 [画面和声音] 选择 [灵智画面]、[灵智声音] 或 [画面格式]，以快速访问画面和声音设置。

快速设置画面和声音设置

此功能可帮助您快速设置画面及声音。

- 按功能列表。
- 选择 [设置] > [快速设置画面和声音]，然后按确认。
- 依照画面上的说明按左右键选择您喜爱的设置，按确认。

使用灵智画面

使用图像模式进行画面设置。

- 按 **III** 选项进入 [画面和声音]，选择 [灵智画面]，然后按确认。
- 选择下列其中一项设定后按确认。
 - [鲜艳]：应用多彩动态设置，适用于白天观赏时使用。
 - [自然]：应用自然画面质量。
 - [标准]：调整画面设置以适应大多数视频环境和类型。
 - [影院]：应用观看电影设置。
 - [照片]：适用于观赏照片。
 - [节能]：应用低能耗设置。
 - [个人设定]：自定并储存您的个人设定。

手动调整画面设置

- 按功能列表。
- 选择 [设置] > [电视设置]，然后按确认。
- 选择 [画面] 后，选择下列其中一个设定后按确认。
 - [灵智画面]：选取预定义的设定。

- [对比度]: 调整对比度, 增加亮部与暗部间的强度差异。
- [背景光]: 调整背光强度差异。
- [亮度]: 调整较暗区域的强度和精细度。
- [色彩]: 调整颜色饱和度。
- [清晰度]: 调整图像的清晰度。
- [降噪]: 过滤和降低图像中的噪点。
- [色温]: 调整画面色彩平衡。
- [自定义色温]: 自己设定喜爱的画面色彩平衡。(只有在色温选取自定义时可做个人设定。)
- [高级设置]: 微调每个像素以匹配周围像素。这会产生完美的高清图像。
 - [动态对比度]: 随图像变化增强对比度。
 - [动态背光]: 根据画面内容动态调整电视背光的亮度。
- [电脑模式]: 当电脑使用HDMI连接到电视时调整画面设置。
- [画面格式]: 更改画面格式。
- [屏幕偏移]: 调整各个画面格式的画面位置。(VGA模式下才有此选项。)

更改画面格式

- 1 按功能列表。
- 2 选择 [设置] > [电视设置] > [画面] > [画面格式], 然后按▶。

画面格式摘要

更改画面显示格式。有超放大银幕、4:3、无格式转换、缩放1、缩放2、宽屏幕选项可供选择, 选项会根据不同的信号源或状态的不同而有所差异。

使用灵智声音

使用声音模式进行声音设置。

- 1 按 **III** 选项进入 [画面和声音], 选择 [声音模式], 然后按确认。
- 2 选择下列其中一个设定后按确认。
 - [标准]: 适用于大多数的环境与类型的声音设置。
 - [新闻]: 适用于语音(如新闻)的声音设置。
 - [影院]: 适用于电影的声音设置。
 - [游戏]: 适用于游戏的声音设置。
 - [戏剧]: 适用于戏剧节目的声音设置。
 - [体育]: 适用于运动型节目的声音设置。
 - [个人设定]: 使用在声音选项中所设置的自订声音设置。

手动调整声音设置

- 1 按功能列表。
- 2 选择 [设置] > [电视设置], 然后按确认。
- 3 选择 [声音]后, 选择下列其中一个设定后按确认。
 - [灵智声音]: 访问预定义的灵智声音设置。
 - [晶晰声效]: 增进声音的清晰度。
 - [低音]: 调整低音。
 - [高音]: 调整高音。
 - [环绕]: 开启环绕声音。
 - [自动音量调节]: 切换频道时, 自动减小突然性的音量变化。
 - [平衡]: 调整左右扬声器的平衡。

使用选项菜单

访问与当前活动或选择相关的选项。

- 1 观看电视时, 按 **III** 选项。
 - ↳ 选项目录显示。
- 2 选择下列其中一个项目后按确认:
 - [选项]: 有状态和时钟两个选项。

- [画面和声音]:进入画面和声音设置。
- [节能设置]:应用低能耗设置,有节能模式、关闭屏幕两个选项。

注

- 在您查看频道列表时,所有喜好频道会标有一个星号。

创建和使用喜好频道列表

您可以创建所喜好电视频道的列表,以便您可以轻松找到这些频道。

增加或移除喜好频道

- 1 在观看电视时,按确认。
↳ 频道列表出现。
- 2 选择[所有]频道列表,按确认,按◀▶,选择自己喜欢的节目,按黄色键,将节目标记为喜好频道。
↳ 该频道增加到喜好列表中。
- 3 选择[所有]或[喜好]频道列表,按确认,按◀▶选择喜好频道,按黄色键并根据提示,选择“是”,清除标记。
↳ 该频道从喜好列表中移除。

观看喜好列表中的频道

- 1 在观看电视时,按确认。
↳ 频道列表出现。
- 2 按◀▶,选择[喜好]频道列表,然后按确认。
↳ 只有喜好列表中的频道会出现在频道列表中。

注

- 在您将频道加到喜好列表之前,喜好频道列表是空的。

查看所有频道

- 1 在观看电视时,按确认。
↳ 频道列表出现。
- 2 按◀▶,选择[所有]频道列表,然后按确认。
↳ 所有频道会显示在频道列表中。

使用电视机时钟

您可以在电视机屏幕上显示一个时钟。

显示电视时钟

- 1 观看电视时,按选项。
↳ 选项目录显示。
- 2 选择[时钟],然后按确认。
↳ 时钟显示。

注

- 若要关闭时钟,重复上述动作。

自动将电视切换到待机状态

睡眠时间可以在预定义的时间过后,将电视切换到待机。

提示

- 您可以提前关闭电视,也可以在倒计时期间重新设置睡眠时间。

- 1 按功能列表。
- 2 选择[设置] > [电视设置] > [首选项] > [睡眠定时器]。
↳ 睡眠时间显示。
- 3 从0到180分钟之间选择一个预定时间。
↳ 睡眠时间以10分钟为单位做设定。若定时器被设定为0,睡眠时间将被关闭。
- 4 按确认开启时间定时器。
↳ 当预定时间到时,电视将会切换成待机模式。

从USB存储设备中查看照片和播放音乐及影片

USB支持的视频格式:

- 支持的存储设备: USB (仅支持FAT或FAT32 USB存储设备。)
- 支持的多媒体文件格式:
 - 图像: JPEG、PNG
 - 音频: MP3
 - 视频: MPEG 2/MPEG 4, H.264

(以上文件格式若出现无法播放的情况请参考“支持的多媒体文件编码”)

- 支持的多媒体文件编码:

文件扩展名	容器	视频编解码器
dat, mpg, mpeg,	MPG, MPEG	Mpeg1,2
vob	MPEG2-PS	MPEG2
rm, rmvb	RMVB, RM	rv30,rv40
WebM	WebM	VP8
ts, trp, tp, m2ts	TS	MPEG2, H.264, AVS, MVC
mp4, mov	MP4	MPEG1,2,4 Xvid, H.264, Motion JPEG
avi	AVI	MPEG1,2,4 Xvid, H.264, WMV3, H.263, Motion JPEG
mkv	MKV	MPEG1,2,4 Xvid, H.264, WMV3, Motion JPEG, VP8
asf, wmv	ASF	MPEG2,4, Xvid, H.264, WMV3,
flv	FLV	H.264

文件扩展名	视频编解码器
MP3	MPEG1/2 Layer1
	MPEG1/2 Layer2
	MPEG1/2 Layer3
N/A(work with video files only)	AC3
	EAC3
M4A/AAC	AAC, HEAAC
WMA/ASF	WMA
	WMA Pro
OGG	OGG
N/A(work with video files only)	DTS(DMP)
	LPCM
	IMA-ADPCM/MS-ADPCM
	G711 A/mu-law
	LBR(cook)

注意

- 对于不支持USB存储设备, Philips不承担任何责任, 同时, 对于该设备中的数据损坏或丢失也概不负责。
- 如果内容或者封装或者编码不符合标准, 视频内容有可能无法正常播放, 某些片源的具体参数超出解码范畴造成的不能播放, 不属于本机故障。

从连接的USB储存设备中观看照片与播放音乐及影片

- 1 打开电视。
- 2 连接USB储存设备到电视侧面的USB插槽。
- 3 按信号源。
- 4 选择 [媒体播放中心], 然后按确认。
↳ 浏览页开启。

观看照片

- 1 在浏览页中选取 [文件夹], 然后按确认。
- 2 选取一张照片后按确认。
 - 该照片将会被放大至全屏幕。

	开始/暂停播放幻灯片	频道-/频道+	观看上一张/下一张照片
	返回至浏览页		请见选项说明

频道-/频道+	上一个/下一个影片		返回至浏览页
	请见选项说明		

更改播放幻灯片的设定

- 在播放幻灯片时，按 选项。
↳ 显示幻灯片的选项目录，依照荧幕上的指示浏览照片。

聆听音乐

- 在浏览页中选取[文件夹]，然后按确认播放。
↳ 依照荧幕上的指示更改播放音乐的设定。

	开始/暂停播放音乐		返回至浏览页
	请见选项说明		

观看幻灯片时播放音乐

你可在观看幻灯片的同时播放背景音乐。

- 选择一个音乐专辑。
- 按确认。
- 按返回回到浏览页主画面。
- 选择一个相簿。
- 按确认播放幻灯片。

观看影片

- 在浏览页中选取[文件夹]。
- 按确认播放影片。
↳ 依照荧幕上的指示更改播放影片的设置。

	开始/暂停播放影片		快退/快进
--	-----------	--	-------

移除USB储存装置

注意

- 请依照下列步骤移除以防止损坏USB储存装置。

- 按 返回离开浏览页主画面。
- 等候约五秒钟后再移除USB储存装置。

更新电视软件

Philips 不断努力改进其产品，我们建议您在推出更新时对您的电视软件进行更新。

检查当前软件版本

- 按功能列表。
- 选择 [设置] > [软件设置] > [升级管理]，然后按 。
↳ 显示目前软件版本资料。

更新软件

您可使用下列方法更新软件：

- 使用USB储存装置自动更新。

使用USB储存装置自动更新

- 按功能列表。
- 选择 [设置] > [更新软件]。
- 依照画面上的说明更新软件。

注

- 软件更新完成后电视会重新开机。

更改电视的偏好设定

- 1 按功能列表。
- 2 选择[设置] > [电视设置] > [首选项]。
- 3 选择下列其中一个项目后确认。
 - [菜单语言]: 选择菜单显示的语言。
 - [睡眠定时器]: 在设定的时间后让电视进入休眠。
 - [音量条]: 当你调整音量时显示音量大小。
 - [自动调整]: 在电脑模式下, 自动调整画面设置。
 - [出厂设置]: 将图像声音和其他设定恢复初始值。
 - [重新设定电视机]: 将电视的所有设置项全部恢复到默认值。
 - [键盘和输入法]: Android键盘和谷歌拼音输入法。

重置到出厂时的设定

您可以将画面及声音的设置重置到出厂时的设定。频道设定将不会被重置。

- 1 按功能列表。
- 2 选择[设置] > [电视设置] > [出厂设置], 然后按确认。
- 3 选择[重置]后, 按确认开始重置设定。

6 设定频道

第一次设置电视时，会提示您选择一个菜单语言和安装电视频道。本章介绍如何重新安装和微调频道。

自动搜索频道

- 1 按功能列表。
- 2 选择[设置] > [搜索频道]，按确认。
- 3 按确认开始自动搜索频道。

手动设定频道

步骤1 选择您的系统



注

- 如果您的系统设定是正确的，您可以略过这个步骤。

- 1 按功能列表。
- 2 选择[设置] > [频道设置] > [模拟频道手动设置]。

步骤2 搜寻并储存新的频道

- 1 按功能列表。
- 2 选择[设置] > [频道设置] > [模拟频道手动设置] > [开始搜台]，可直接输入频道频率。
 - 选择[搜索信号]，按确认，开始搜索。
- 3 当搜索完成，选[保存]离开选单。
 - 选择[存到新频道]将搜索到的频道储存。

步骤3 频率微调

- 1 按功能列表。
- 2 选择[设置] > [频道设置] > [模拟频道手动设置] > [频率微调]。
- 3 降低或增高频率微调。

安装数字频道

- 1 按功能列表。
- 2 选择[设置] > [频道设置] > [数字频道接收测试] > [搜索信号]，按确认。
- 3 直接输入频道频率。
- 4 选择[搜索信号]，按确认，开始搜索。

7 网络设置

您可以设置网络以便访问不同的网络。

打开/关闭智能电视

- 1 连接电视至互联网。如果没有网络连接，智能电视部分功能将无法工作。
- 2 按遥控器上的智能电视按钮。
↳ 画面自动跳至智能电视。



网络类型

您可以选择网络设置类型。

- 1 按功能列表。
- 2 选择 [设置] > [快速连接网络]。
↳ 显示网络信息。
- 3 选择 [有线]或[无线]。需要安装有线和无线网络才可切换。

有线安装

要将电视连接电脑网络和互联网，您需要在电脑网络中安装路由器。使用网线（以太网线）将路由器连接至电视。

使用网络电缆将路由器连接至电视侧面的网口接口，并在开始网络安装之前打开路由器。

有线网路设置-自动搜寻

- 1 按功能列表。
- 2 选择[设置] > [快速连接网络]，选择[有线]。
- 3 按照提示完成安装。

有线网路设置-手动输入

- 1 按功能列表。
- 2 选择 [设置] > [网络设置] > [有线网络] > [静态IP配置]，按确认。
- 3 选择 [IP配置]，并使用数字按钮输入[IP地址]、[子网掩码]、[网关]、[DNS 1]和 [DNS 2]参数。
- 4 输入完后，选择[完成]后按确认。

无线设定

- 1 按功能列表。
- 2 选择[设置] > [快速连接网络] > [连接] > [无线]。
- 3 按照提示完成安装。

查看网络设置

您可以查看目前的网路设置状态。

- 1 按功能列表。
- 2 选择 [设置] > [网络设置] > [查看网络设置]。
↳ 画面将会显示目前设定的网络参数。

观看互联网内容

- 1 按遥控器上的智能电视按钮。
↳ 画面自动跳至智能电视。
- 2 按以下的按钮观看互联网内容：
 - ▲▼◀▶: 用于光标在对象间移动。
 - 确认: 确认选择。

资源共享

播放同网域内服务器上的多媒体内容。

- 1 按遥控器上的智能电视按钮。
 - ↳ 画面自动跳至智能电视。
- 2 选择 [资源共享]
 - ↳ 在设备中选择要播放的服务器，在右边界面选择要播放的档案。

8 连接设备

本节介绍如何连接带不同接口的设备。

注

- 您可以使用不同类型的接口将设备连接到电视。

底部接口

① 网口

- 来自网络的数据输入。

② AV输出

- 视频: VCR等模拟设备中的复合视频输出。
- 音频: 视频上所连模拟设备中的音频输出。

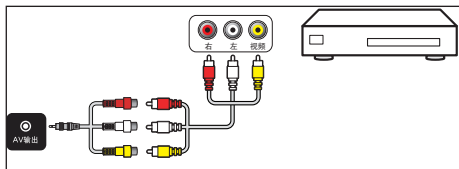

③ 分量输入

- DVD播放机或游戏机等模拟或数字设备中的模拟音频和视频输入。

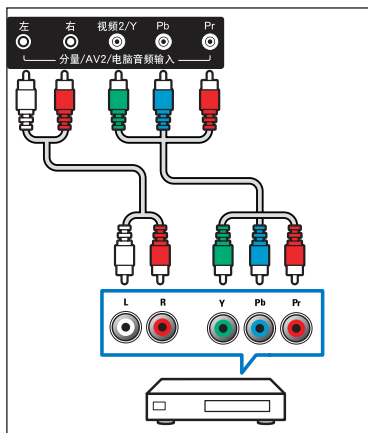

侧面接口

① HDMI

- Blu-ray播放机等高清数字设备中的数字音频和视频输入。

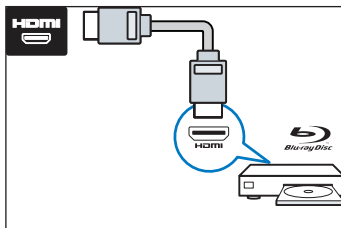

② AV1输入 (视频 音频 左/右)

- 视频: VCR等模拟设备中的复合视频输入。
- 音频: 视频上所连模拟设备中的音频输入。

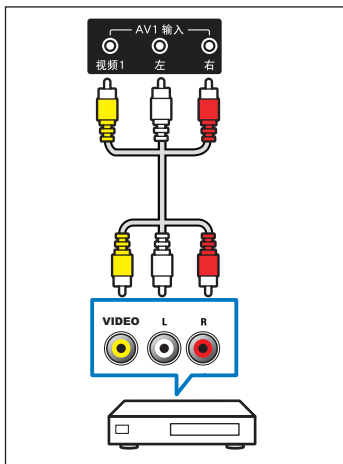

③ 天线/有线电视

- 数位的电视信号输入。
- 有线的电视信号输入。

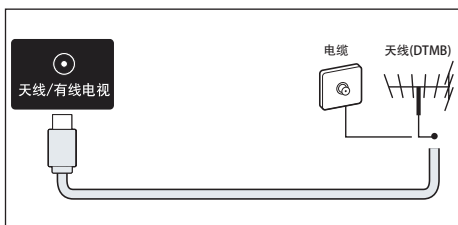

④ USB

- USB 存储设备中的数据输入。

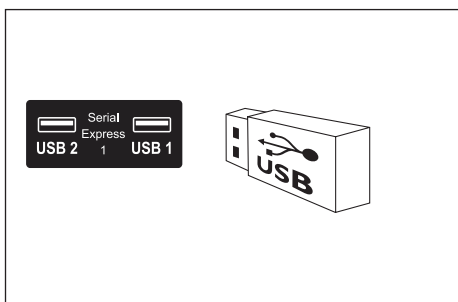

连接到计算机

将计算机连接到电视之前

- 将计算机上的屏幕刷新率设置为 60Hz。
- 在计算机上选择一个支持的屏幕分辨率。

通过以下一种接口连接计算机：

注

- 通过VGA 连接需要额外一条音频线。

HDMI 线

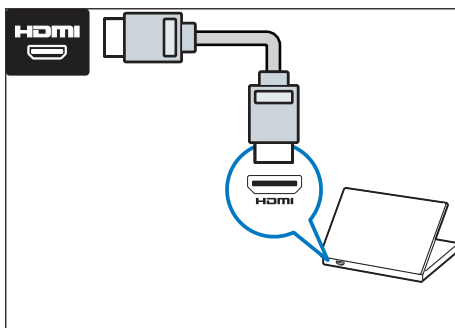

VGA 线

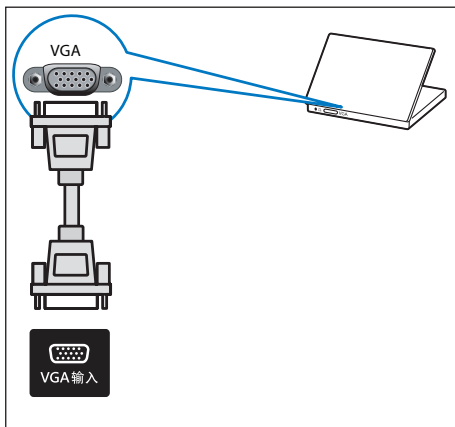

使用 Philips EasyLink

充分利用您的 Philips EasyLink HDMI-CEC 兼容设备可增强控制功能而达到最大效益。透过 HDMI 接口连接的 HDMI-CEC 兼容设备可以由电视遥控器进行控制。

要启用 Philips EasyLink, 您需要:

- 透过HDMI接口连接两个以上的 HDMI-CEC兼容设备
- 确认每个HDMI-CEC兼容设备都正常运行
- 切换到 EasyLink

注

- EasyLink兼容设备必须已经打开并被选作信号源。Philips 不保证 100% 与所有 HDMI CEC 设备实现互操作性。

打开或关闭 EasyLink

启用HDMI-CEC兼容设备后, 电视会自动打开并切换到正确的信号源。

注

- 如果您不打算使用 Philips EasyLink, 请不要启用它。

- 1 按功能列表。
- 2 选择[设置] > [电视设置] > [EasyLink]。
- 3 选择[关闭]或是[开启], 然后确认。

使用快捷播放

- 1 启用EasyLink后, 在设备上按下播放。
↳ 电视会自动切换到正确的信号源。

使用快捷待机

- 1 按遥控器上的  (待机-开机)。
↳ 电视及所有连接的HDMI设备将会切换到待机。

使用 Kensington 防盗锁

本电视的背后有一个 Kensington 防盗锁插槽。通过将 Kensington 防盗锁穿锁在插槽和固定物件 (如很重的桌子) 上可以防止被盗。

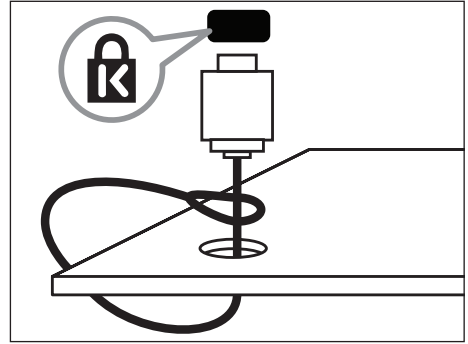

9 产品信息

产品信息可能会随时变更，恕不另行通知。有关详细产品信息，请转到 www.philips.com/support

支持的输入信号格式

计算机格式

- 分辨率 - 刷新率:
 - 640 x 480 - 60Hz
 - 800 x 600 - 60Hz
 - 1024 x 768 - 60Hz
 - 1360 x 768 - 60Hz
 - 1920 x 1080 - 60Hz

视频格式

- 分辨率 - 刷新率:
 - 480i - 60Hz
 - 480p - 60Hz
 - 576i - 50Hz
 - 576p - 50Hz
 - 720p - 50Hz, 60Hz
 - 1080i - 50Hz, 60Hz
 - 1080p - 50Hz, 60Hz.

多媒体

- 支持的存储设备: USB (仅支持FAT或FAT32 USB存储设备。)
- 支持的多媒体文件格式:
 - 图像: JPEG、PNG
 - 音频: MP3
 - 视频: MPEG 2/MPEG 4, H.264
 (以上文件格式若出现无法播放的情况请参考“支持的多媒体文件编码”，具体请参阅第12页)

声音功率

- 40PFL5V40/T3: 8W x 2
- 42PFL5V40/T3: 8W x 2
- 48PFL5V40/T3: 8W x 2
- 50PFL5V40/T3: 8W x 2
- 55PFL5V40/T3: 8W x 2

固有分辨率

- 40PFL5V40/T3: 1920 x 1080
- 42PFL5V40/T3: 1920 x 1080
- 48PFL5V40/T3: 1920 x 1080
- 50PFL5V40/T3: 1920 x 1080
- 55PFL5V40/T3: 1920 x 1080

调谐器 / 接收 / 传输

- 天线输入: 75ohm同轴 (IEC75)
- 电视系统: PAL D/K, DTMB
- 视频播放: NTSC, SECAM, PAL
- 调谐器波段: UHF、VHF

遥控器

- 类型: HOF-44K-GJ12647z (中国机型)
- 电池: 2 x AAA (LR03类型)

电源

- 主电源: 220V~, 50Hz
- 待机能耗: ≤ 0.5 W
- 环境温度: 5到45摄氏度
- 功耗(typical):
 - 40PFL5V40/T3: 85W
 - 42PFL5V40/T3: 90W
 - 48PFL5V40/T3: 95W
 - 50PFL5V40/T3: 130W
 - 55PFL5V40/T3: 150W

支持的电视机安装托架

要安装电视机，请购买飞利浦电视机安装托架。

1 请先将托架锁于电视机背后。

2 为避免损坏电缆和插口，请确保将锁好托架的电视机背面(含音箱凸包处)与墙面间至少保留2.2英寸或5.5厘米的间隙。



警告

- 请按照随电视机安装托架一起提供的说明操作。TPV Display Technology(Xiamen)Co.,Ltd.对由于电视机安装不当而造成的事故、人身伤害或损失不负任何责任。

电视屏幕尺寸(英寸)	需要的点距(mm)	需要的安装螺钉
40	200 x 200	4 x M4(建议长度22mm, 最长24mm)
42	200 x 200	4 x M6(建议长度22mm, 最长24mm)
48	200 x 200	4 x M6(建议长度22mm, 最长24mm)
50	400 x 200	4 x M6(建议长度22mm, 最长24mm)
55	400 x 400	4 x M6(建议长度22mm, 最长24mm)

产品规格

设计和规格若有变更，恕不另行通知。

40PFL5V40/T3

- 不带电视支架
 - 尺寸(宽x高x深): 903.5 x 522.8 x 76.3 mm
 - 重量: 7.4 kg

- 带电视支架
 - 尺寸(宽x高x深): 903.5 x 546.0 x 253.4 mm
 - 重量: 7.7 kg

42PFL5V40/T3

- 不带电视支架
 - 尺寸(宽x高x深): 959.7 x 566.6 x 87.2 mm
 - 重量: 8.2 kg
- 带电视支架
 - 尺寸(宽x高x深): 959.7 x 589.2 x 253.4 mm
 - 重量: 8.5 kg

48PFL5V40/T3

- 不带电视支架
 - 尺寸(宽x高x深): 1081.8 x 623.4 x 64.6 mm
 - 重量: 12.2 kg
- 带电视支架
 - 尺寸(宽x高x深): 1081.8 x 657.4 x 253.4 mm
 - 重量: 12.8 kg

50PFL5V40/T3

- 不带电视支架
 - 尺寸(宽x高x深): 1123.6 x 658.0 x 87.6 mm
 - 重量: 12.5 kg
- 带电视支架
 - 尺寸(宽x高x深): 1123.6 x 684.2 x 253.4 mm
 - 重量: 13.1kg

55PFL5V40/T3

- 不带电视支架
 - 尺寸(宽x高x深): 1240.9 x 721.8 x 82.4 mm
 - 重量: 15.3kg
- 带电视支架
 - 尺寸(宽x高x深): 1240.9 x 754.5 x 253.3 mm
 - 重量: 15.9 kg

中国能效等级

根据中国大陆《平板电视能效限定值及能效等级》，本液晶电视符合以下要求：

型号	40PFL5V40/T3	42PFL5V40/T3	48PFL5V40/T3
能效指数 (EEI_{LCD})	1.3	1.3	2.0
被动待机 功率 (W)	≤0.50	≤0.50	≤0.50
能源效率 等级	3级	3级	2级
能效标准	GB 24850-2013	GB 24850-2013	GB 24850-2013

型号	50PFL5V40/T3	55PFL5V40/T3
能效指数 (EEI_{LCD})	1.3	2.0
被动待机 功率 (W)	≤0.50	≤0.50
能源效率 等级	3级	2级
能效标准	GB 24850-2013	GB 24850-2013

10 故障排除

本节介绍常见问题及其解决方案。

一般电视问题

电视无法开机：

- 从电源插座上拔下电源线插头。待一分钟后重新连接上。
- 检查电源线已牢固连接。

遥控器操作不正常：

- 检查遥控器电池的 +/- 极安装正确。
- 如果遥控器电池耗尽或泄露，请予以更换。
- 清洁遥控器和电视传感器镜头。

电视待机指示灯闪烁红色：

- 从电源插座上拔下电源线插头。等到电视冷却下来再重新连接电缆。如果闪烁仍然发生，请联系Philips客户关怀中心。

电视菜单显示语言错误。

- 将电视菜单更改想要的语言。

打开/关闭电视至待机状态时，听到电视机箱中发出吱吱声：

- 无需执行任何操作。吱吱声是电视冷却和预热时正常伸缩发出的正常声响。这不会影响性能。

电视频道问题

上一个安装的频道没有出现在频道列表中：

- 检查选择的频道列表正确。

画面问题

电视已打开，但没有画面：

- 检查天线已正确连接到电视。
- 检查正确的设备被选作电视信号源。

有声音没画面：

- 检查画面设置正确。

天线连接造成电视接收信号不好：

- 检查天线已正确连接到电视。
- 扩音器、未接地的音频设备、霓虹灯、高层建筑和其它巨形物体会影响接收质量。如果可能，请尝试通过改变天线方向或将上述设备远离电视来改善接收质量。
- 如果只有一个频道的接收效果差，请微调此频道。

所连设备的画面质量差：

- 检查设备连接正确。
- 检查画面设置正确。

画面不适合屏幕，太大或太小：

- 尝试使用不同的画面格式。

画面位置不正确：

- 有些设备中的画面信号可能无法正确适合屏幕。请检查该设备的信号输出。

声音问题

有画面，但声音质量差：

 注

- 如果检测不到音频信号，则电视会自动关闭音频输出——这不表示有故障。

- 检查所有线缆连接正确。
- 检查音量未设置为0。
- 检查声音没有静音。

有画面，但声音质量差：

- 检查声音设置正确。

有画面，但只有一个扬声器有声音：

- 检查声音平衡被设置为中间。

HDMI 连接问题

HDMI 设备有问题：

- 请注意，HDCP（高带宽数字内容保护）支持可能会延迟电视显示 HDMI 设备中内容的时间。
- 如果电视不识别 HDMI 设备，并且不显示画面，请尝试将信号源从一个设备切换另一个后再重新切换回。
- 如果声音断断续续，请检查一下 HDMI 设备的输出设置是否正确。

计算机连接问题

电视上的计算机显示不稳定：

- 检查您的 PC 使用支持的分辨率和刷新率。
- 将电视画面格式设置为无压缩。

网络连接问题

网络冲浪不能正常工作：

- 如果与路由器的连接设置正确，请验证路由器与互联网的连接。

浏览电脑或网络冲浪速度很慢：

- 请参阅路由器的用户手册以了解有关传输速率及其他信号质量因素的信息。
- 您需要适用于路由器的高速互联网连接。

联系我们

如果您无法解决问题，请在以下网址参考本电视的常见问题：www.philips.com/support

如果问题仍然未解决，请联系当地的 Philips 客户服务中心。



警告

- 请勿尝试自行维修电视。这可能会造成严重人身伤害、对电视造成无法挽回的损坏，或者使保修失效。



注

- 在您联络 Philips 的客服中心之前，请将电视机的型号及序号记录起来。这些号码印刷在电视机的后壳以及包装上。

中国电子信息产品污染控制标识要求

本产品有毒有害物质或元素的名称及含量标识表

零部件名称		有毒有害物质或元素					
		铅 (Pb)	汞 (Hg)	镉 (Cd)	六价铬 (Cr6+)	多溴联苯 (PBBs)	多溴二苯醚 (PBDEs)
塑料外框		○	○	○	○	○	○
后壳		○	○	○	○	○	○
LCD 面板	CCFL	×	×	○	○	○	○
	LED	×	○	○	○	○	○
电源基板		×	○	○	○	○	○
主基板		×	○	○	○	○	○
按键基板		×	○	○	○	○	○
底座		○	○	○	○	○	○
电源线		×	○	○	○	○	○
其他线材		×	○	○	○	○	○
遥控器		×	○	○	○	○	○

*: 电路板组件包括印刷电路板及其构成的零部件, 如电阻、电容、集成电路、连接器等。

○: 表示该有害物质在该部件所有均质材料中的含量均在SJ/T11363-2006《电子信息产品中有毒有害物质的限量要求》规定的限量要求以下。

×: 表示该有害物质至少在该部件的某一均质材料中的含量超出SJ/T11363-2006《电子信息产品中有毒有害物质的限量要求》规定的限量要求。

备注: 以上“×”的部件中, 部分含有有害物质超过是由于目前行业技术水平所限, 暂时无法实现替代或减量化。



环保使用期限

在产品本体上标示的该标志表示环境保护使用期限为10年。

电子信息产品的环境保护使用期限是指电子信息产品中所含的有毒有害物质或元素不会向外部泄漏或出现突然变异, 并且电子信息产品的用户在使用该电子信息产品时也不会对环境造成严重污染或对人体、财产带来严重损害的期限。

在环境保护期限中, 请按照使用说明书使用本产品。

本环境保护使用期限不覆盖易损件: 电池。

《废弃电器电子产品回收处理管理条例》提示性说明

为了更好地关爱及保护地球, 当用户不再需要此产品或产品寿命终止时, 请遵守国家废弃电器电子产品回收处理相关法律法规, 将其交给当地具有国家认可的回收处理资质的厂商进行回收处理。



© 2014 Koninklijke Philips N.V.

All rights reserved.

Document order number:

Philips 和 Philips 盾牌图形是皇家飞利浦电子股份有限公司的注册商标，
其使用需遵循皇家飞利浦电子股份有限公司的许可。