



Perlindungan Alam Sekitar Penggunaan Tempoh

Logo yang dilabelkan pada produk menunjukkan bahawa Tempoh Penggunaan Perlindungan Alam Sekitar adalah 10 tahun.

Tempoh Penggunaan Perlindungan Alam Sekitar produk maklumat elektrik merujuk kepada tempoh masa di mana bahan-bahan atau unsur-unsur toksik dan berbahaya yang terkandung dalam produk tersebut tidak akan bocor atau tiba-tiba rosak, dan pengguna produk tersebut tidak akan menyebabkan apa-apa pencemaran alam sekitar yang serius atau kerosakan serius kepada manusia dan harta benda.

Tempoh Penggunaan Perlindungan Alam Sekitar, sila gunakan produk ini mengikut arahan yang diberikan dalam panduan pengguna ini.

Tempoh Penggunaan Perlindungan Alam Sekitar tidak meliputi bahagian guna habis: bateri.

Penerangan cadangan Peraturan-Peraturan Pentadbiran Kitar semula untuk Sisa Produk Elektrik dan Elektronik

Dalam usaha untuk menjaga dan melindungi bumi dengan cara yang lebih baik, sila patuhi undang-undang negara dan yang terpakai berhubung dengan pengurusan kitar semula sisa produk elektrik dan elektronik apabila pengguna tidak lagi perlu menggunakan produk ini, atau apabila ia telah mencapai akhir hayat produknya.

Kandungan

1	Awaz	2
2	Penting	3
3	TV Anda	5
	Panel kawalan	5
	Alat Kawalan Jauh	5
	Penggunaan kawalan jauh	6
4	Gunakan TV anda	7
	Menghidupkan atau mematikan TV	7
	Menukar saluran	7
	Melihat peranti yang bersambung	7
	Melaraskan kelantangan TV	8
	Tarikh dan Masa	8
5	Maklumat produk	8
	Resolusi paparan	8
	Multimedia	9
	Kekuatan suara	9
	Resolusi yang wujud	9
	Penala / Penerimaan / Penghantaran	9
	Alat Kawalan Jauh	9
	Bekalan Kuasa	9
	Pelekap TV yang sesuai	9
6	Menyelesaikan masalah	10
	Masalah am	10
	Masalah saluran	10
	Masalah gambar	10
	Masalah bunyi	10
	Masalah sambungan HDMI	11
	Masalah sambungan komputer	11
	Hubungi kami	11

1 Awas

2015 ©TP Vision Europe B.V. Semua hak cipta terpelihara. Spesifikasi adalah tertakluk kepada perubahan tanpa notis. Tanda perdagangan adalah kepunyaan Koninklijke Philips N.V atau pemilik-pemiliknya. TP Vision Europe B.V. berhak untuk menukar produk pada bila-bila tanpa diwajibkan untuk menyesuaikan bekalan awal sewajarnya. Bahan di dalam panduan ini dipercayai mencukupi untuk kegunaan yang dicadangkan bagi sistem. Jika produk, atau modul prosedur atau individu, digunakan untuk tujuan selain daripada yang dinyatakan di dalam ini, pengesahan kesahihan dan kesesuaian mereka perlu diperolehi. TP Vision Europe B.V. menawarkan jika bahan itu sendiri tidak melanggar mana-mana paten Amerika Syarikat. Tiada jaminan lagi dinyatakan atau tersirat. TP Vision Europe B.V. tidak boleh dipertanggungjawabkan sama ada untuk sebarang kesilapan dalam kandungan dokumen ini atau apa-apa masalah akibat kandungan dalam dokumen ini. Kesilapan yang dilaporkan kepada Philips akan diberi perhatian dan disiarkan di laman web sokongan Philips secepat mungkin.

Terma Waranti

- Risiko kecederaan, kerosakan kepada TV atau tidak sah jaminan! Jangan cuba untuk membaiki TV ini sendiri.
- Gunakan TV dan aksesori hanya seperti yang sepatutnya oleh pengeluar.
- Tanda hati yang dicetak di belakang TV menunjukkan risiko kejutan elektrik. Jangan sekali-kali mengeluarkan penutup TV. Sentiasa hubungi Sokongan Pelanggan Philips untuk perkhidmatan atau pembaikan.



Apa-apa pengendalian yang dilarang secara nyata dalam panduan ini, atau mana-mana pelarasan dan prosedur pemasangan yang tidak disyorkan atau dibenarkan dalam panduan ini hendaklah membatalkan waranti ini.

Ciri-ciri Piksel

Produk LCD/LED ini mempunyai sebilangan besar piksel warna. Walaupun ia mempunyai piksel berkesan 99.999% atau lebih, titik hitam atau titik terang cahaya (merah, hijau atau biru) boleh sentiasa muncul pada skrin. Ini adalah sebuah nilai struktural paparan (dalam standard industri biasa) dan bukan satu kerosakan.

Fius utama (/56)

TV ini dilengkapi dengan plag dibentuk yang diluluskan. Sekiranya menjadi perlu untuk menggantikan fius utama, fius ini perlu diganti dengan fius daripada nilai yang sama seperti yang ditunjukkan pada plag (contoh 10A).

- 1 Keluarkan penutup fius dan fius.
- 2 Fius gantian mesti mematuhi BS 1362 dan mempunyai tanda kelulusan ASTA. Jika fius hilang, hubungi pengedar anda untuk mengesahkan jenis yang betul.
- 3 Pasangkan semula penutup fius.

Hak cipta



® Kensington dan Micro Saver adalah cap dagang berdaftar Amerika Syarikat bagi perbadanan ACCO World dengan pendaftaran yang dikeluarkan dan penggunaan yang belum selesai di negara-negara lain di seluruh dunia.



HDMI, logo HDMI dan High-Definition Multimedia Interface adalah tanda dagangan atau tanda dagangan berdaftar LLC pelesenan HDMI di Amerika Syarikat dan negara-negara lain. Semua tanda dagangan berdaftar dan tidak berdaftar lain adalah harta pemilik masing-masing.

2 Penting

Baca dan faham semua arahan sebelum anda menggunakan TV anda. Jika kerosakan terjadi disebabkan oleh kegagalan mematuhi arahan, waranti tidak akan terpakai.

Keselamatan

Risiko kejutan elektrik atau kebakaran!

- Jangan sekali-kali mendedahkan TV kepada hujan atau air. Jangan sekali-kali meletakkan bekas cecair, seperti pasu berhampiran dengan TV. Jika cecair tertumpah pada atau ke dalam TV, putuskan sambungan TV dari punca kuasa dengan serta merta. Hubungi Penjagaan Pelanggan Philips untuk memastikan TV diperiksa sebelum digunakan semula.
- Jangan sekali-kali meletakkan TV, alat kawalan jauh atau bateri berhampiran dengan api terbuka atau sumber haba lain, termasuk cahaya matahari langsung. Untuk mengelakkan penyebaran api, simpan lilin atau api lain jauh daripada TV, alat kawalan jauh dan bateri pada setiap masa.



- Jangan sekali-kali memasukkan objek ke dalam slot pengalihudaraan atau bukaan lain di TV.
- Apabila kedudukan TV menjadi serong, pastikan tiada ketegangan berlaku pada kabel kuasa. Ketegangan pada kabel kuasa boleh melonggarkan sambungan dan menyebabkannya longgar.
- Untuk memutuskan sambungan TV daripada kuasa utama, sambungan plag kuasa TV mesti diputuskan. Apabila menanggalkan kuasa, sentiasa tarik palam kuasanya, jangan sekali-kali menarik kabelnya. Pastikan anda mempunyai akses penuh kepada palam kuasa, kabel kuasa dan soket alir keluar pada setiap masa.

Risiko kejutan elektrik atau kebakaran!

- Jangan sekali-kali mendedahkan alat kawalan jauh atau bateri kepada hujan, air atau haba yang berlebihan.
- Elakkan ketegangan pada plag kuasa. Plag kuasa yang longgar boleh menyebabkan kebakaran.

Risiko kecederaan atau kerosakan pada TV!

- Dua orang diperlukan untuk mengangkat dan membawa TV yang berat lebih daripada 25 kg atau 55 lbs.
- Apabila menggunakan pelekap pendirian TV, gunakan hanya dirian yang dibekalkan. Sematkan pendirian ke TV dengan ketat. Letakkan TV di atas permukaan yang rata, yang boleh menyokong berat gabungan TV dan pendirian.
- Apabila menggunakan pelekap dinding TV, gunakan hanya pelekap dinding yang boleh menyokong berat TV. Kukuhkan lekapan dinding pada dinding yang boleh menyokong berat gabungan TV dan pelekap. TP Vision Europe B.V. tidak menanggung apa-apa tanggungjawab terhadap pemasangan dinding yang tidak wajar yang menyebabkan kemalangan, kecederaan atau kerosakan.
- Jika anda perlu menyimpan TV, nyahpasang pendirian daripada TV. Jangan sekali-kali membaringkan TV dengan pendirian yang masih dipasang.
- Sebelum anda menyambungkan TV kepada punca kuasa, pastikan bahawa voltan kuasa sepadan dengan nilai yang dicetak di belakang TV. Jangan sambungkan TV kepada punca kuasa jika voltannya berbeza.
- Bahagian produk ini mungkin diperbuat daripada kaca. Kendalikan dengan berhati-hati untuk mengelakkan kecederaan dan kerosakan.

Risiko kecederaan kepada kanak-kanak!

Ikut langkah berjaga-jaga ini untuk mengelakkan TV daripada terbalik dan menyebabkan kecederaan kepada kanak-kanak:

- Jangan sekali-kali meletakkan TV di atas permukaan yang dilindungi oleh kain atau bahan lain yang boleh ditarik.
- Pastikan tiada bahagian TV tergantung di tepi permukaan.
- Jangan sekali-kali meletakkan TV di atas perabot tinggi (seperti rak buku) tanpa mendekatkan kedua-dua perabot dan TV ke dinding atau sokongan yang sesuai.
- Didik anak-anak mengenai bahaya memanjat perabot untuk mencapai TV.

Risiko tertelan bateri!

- Alat kawalan jauh/produk mungkin mengandungi bateri kecil berbentuk syiling yang boleh ditelan. Jauhkan bateri daripada jangkauan kanak-kanak pada setiap masa!

Risiko pemanasan melampau!

- Jangan sekali-kali memasang TV di ruang terkurung. Sentiasa tinggalkan ruang sekurang-kurangnya 4 inci atau 10 cm di sekeliling TV untuk pengudaraan. Pastikan langsir atau objek lain tidak menutup slot pengalihan udara pada TV.

Risiko kecederaan, kebakaran atau kerosakan kord kuasa!

- Jangan sekali-kali meletakkan TV atau mana-mana objek pada kabel kuasa.
- Putuskan sambungan TV daripada punca kuasa dan antena semasa ribut petir. Semasa ribut petir; jangan sentuh mana-mana bahagian TV, kabel kuasa atau kabel antena.

Risiko kerosakan pendengaran!

- Elakkan daripada menggunakan fon telinga atau fon kepala pada kelantangan yang tinggi atau untuk tempoh yang lama.

Suhu rendah

- Jika TV diangkat dalam suhu di bawah 5°C atau 41°F, keluarkan TV dan tunggu sehingga suhu TV sepadan dengan suhu bilik sebelum menyambungkannya TV ke punca kuasa.

Penjagaan Skrin

- Elakkan imej tidak bergerak sebanyak mungkin. Imej pegun adalah imej yang kekal pada skrin untuk jangka masa yang panjang. Contoh: skrin menu, bar hitam dan paparan masa. Jika anda perlu menggunakan imej-imej pegun, kurangkan kontras dan kecerahan skrin untuk mengelakkan kerosakan skrin.
- Cabutkan palam TV sebelum pembersihan.
- Bersihkan TV dan bingkai dengan kain yang lembut dan lembap. Jangan sekali-kali menggunakan bahan seperti alkohol, bahan kimia atau pencuci rumah pada TV.
- Risiko kerosakan pada skrin TV! Jangan sekali-kali menyentuh, menolak, menggosok atau memukul skrin dengan apa-apa objek.

- Untuk mengelakkan kecacatan dan kelunturan warna, lap titisan air secepat mungkin.

Kitar semula

Produk anda direka bentuk dan dibuat daripada bahan dan komponen berkualiti tinggi, yang boleh dikitar semula dan digunakan semula.



Apabila simbol tong beroda yang dipangkah ini dilekatkan pada sesuatu produk, ia bermakna produk tersebut diliputi oleh European Directive 2002/96/EC. Sila maklumkan diri anda mengenai sistem kutipan berasingan setempat untuk produk elektrik dan elektronik.

Sila lakukan mengikut peraturan tempatan anda dan jangan buang produk lama anda dengan sisa rumah yang biasa anda.

Cara membuang produk lama anda membantu mencegah potensi negatif terhadap alam sekitar dan kesihatan manusia.



Produk anda mengandungi bateri yang diliputi oleh European Directive 2006/66/EC, yang tidak boleh dilupuskan bersama sisa rumah yang biasa.

Sila ambil tahu tentang peraturan tempatan mengenai pengumpulan berasingan bateri kerana pelupusan yang betul membantu mencegah akibat yang negatif kepada alam sekitar dan kesihatan manusia.

3 TV Anda

Tahniah atas pembelian anda, dan selamat datang ke Philips! Untuk mendapat manfaat sepenuhnya daripada sokongan yang ditawarkan oleh Philips, daftar TV anda di www.philips.com/welcome.

Panel Kawalan

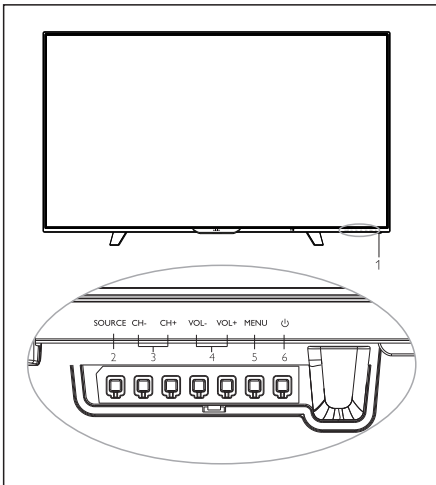

1. Petunjuk/Sensor Kawalan Jauh
2. Source : senarai sumber-sumber isyarat..
3. CH +/- : beralih ke saluran sebelum/seterusnya.
4. Vol. +/- : peningkatan/pengurangan kelantangan.
5. Menu : hidup/matikan menu utama.
6. : hidup/matikan TV; untuk memutuskan bekalan kuasa, sila cabut kabel kuasa

Alat Kawalan Jauh

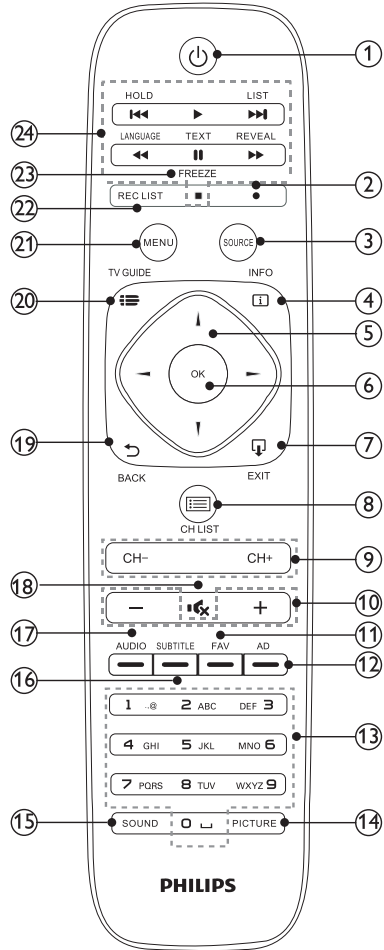

- ① Sedia/Kuasa dihidupkan
 - Tukar TV ke mod sedia jika sedang dihidupkan.
 - Hidupkan kuasa TV jika dalam mod sedia.
- ② **Merakam**
 Sebelum membuat rakaman, anda perlu membuat persediaan berikut:
 1. Satu Cakera USB diformatkan bersambung ke TV ini.
 2. Saluran TV Digital TV dipasang pada TV ini.

- Untuk merakam program TV, tekan butang merah ● (Record) pada alat kawalan jauh.
 - Untuk menjadualkan rakaman siaran TV akan datang, tekan TV GUIDE kemudian pilih program TV yang hendak dirakamkan. Tekan butang ● (Record) pada alat kawalan jauh untuk menetapkan jadual rakaman.
- ③ **Source (Sumber)**
Pilih sumber input untuk TV.
- ④ **INFO**
Memaparkan maklumat program jika ada.
- ⑤ **▲▼◀▶ Kekunci navigasi**
• Dalam mod menu: menavigasi menu.
- ⑥ **OK**
• Dalam mod medu: sahkan input atau pilihan.
- ⑦ **EXIT (KELUAR)**
Tekan butang ini untuk keluar.
- ⑧ **CH LIST**
Melihat senarai saluran.
- ⑨ **CH+/-**
Tukar ke saluran seterusnya/sebelumnya dalam mod TV.
- ⑩ **+/-**
Tingkatkan/Kurangkan kelantangan bunyi.
- ⑪ **FAV**
Saluran kegemaran.
- ⑫ **AD**
Kekunci untuk Penerangan Audio.
- ⑬ **Kekunci numerik (0~9)**
Pilih saluran atau nombor saluran.
- ⑭ **PICTURE (GAMBAR)**
Tukar kepada mod gambar tetapan asal.
- ⑮ **SOUND (BUNYI)**
Tukar kepada mod bunyi tetapan asal.
- ⑯ **SUBTITLE (SARI KATA)**
Kekunci hijau teleteks atau memaparkan mesej sari kata, jika saluran semasa mempunyai pilihan sari kata.
- ⑰ **AUDIO**
Audio bahasa pintasan
- ⑱ **🔊**
Senyapkan atau bunyikan TV.

- ⑲ **↩ BACK**
Kembali ke saluran sebelumnya.
- ⑳ **📺 TV GUIDE (Panduan TV)**
Untuk mengakses panduan program TV dengan pantas.
●Kesediaan panduan program elektronik (EPG) bergantung kepada stesen penyiar atau penyedia rangkaian.
- ㉑ **Menu**
Hidup/matikan menu.
- ㉒ **REC LIST**
Melihat senarai rakaman.
- ㉓ **■ FREEZE**
Membekukan sesuatu babak dalam rancangan. Tekan butang ini sekali lagi untuk kembali kepada siaran biasa.
- ㉔ **⏮ ⏪ ⏩ ⏭ ⏮**
Kekunci pintasan dalam mod USB: Sebelum, Gulung balik, Mula, Jeda, Henti, Maju Cepat, Berikut.

Penggunaan kawalan jauh

Apabila anda menggunakan alat kawalan jauh, dekatkan dengan TV dan tunjukkan pada sensor kawalan jauh. Pastikan ruang antara alat kawalan jauh dan TV tidak dihalang oleh perabot, dinding atau objek lain.

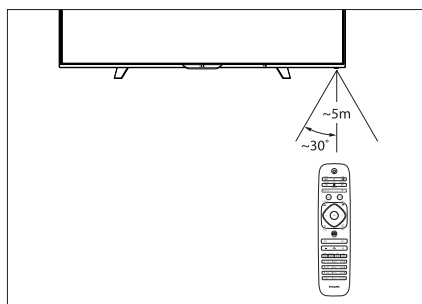

4 Gunakan TV anda

Bahagian ini membantu anda melaksanakan operasi asas TV.

Menghidupkan atau mematikan TV

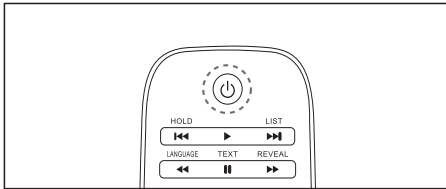
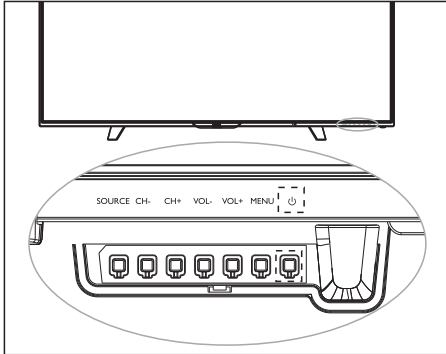

Untuk menghidupkan

- Pasangkan plag kuasa.
 - » Jika penunjuk berjaga menyala, tekan (Standby-On) pada alat kawalan jauh.

Untuk beralih ke bersedia

- Tekan (Standby-On) pada alat kawalan jauh.
 - » Penunjuk bersedia beralih ke lampu atas.

Tip

- Walaupun TV anda menggunakan kuasa yang sangat sedikit apabila dalam mod bersedia, namun tenaga terus digunakan. Apabila tidak digunakan untuk jangka masa yang panjang, putus sambungan kabel kuasa TV daripada punca kuasa.

Menukar Saluran

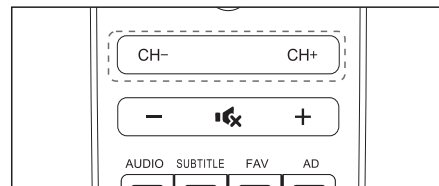
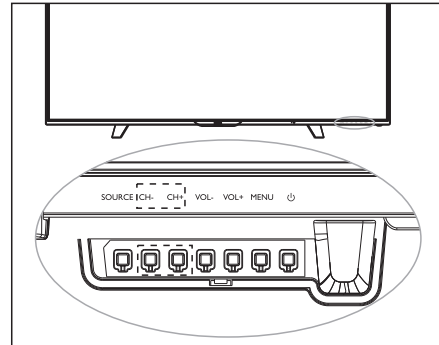

- Tekan CH +/- pada alat kawalan jauh atau bahagian kanan yang lebih rendah daripada TV.
- Masukkan nombor saluran menggunakan butang angka pada alat kawalan jauh.
- Tekan pada alat kawalan jauh untuk menghidupkan dan kembali ke saluran sebelumnya.

Melihat peranti yang bersambung

Nota

- Hidupkan peranti sebelum memilihnya sebagai sumber isyarat luaran.

Gunakan butang Sumber

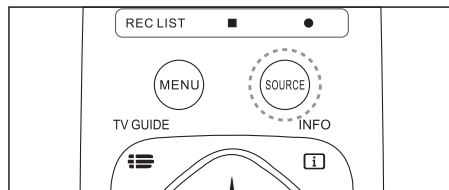

- 1 Tekan **SOURCE**.
» Senarai sumber muncul.
- 2 Tekan **▲▼** untuk memilih peranti.
- 3 Tekan **OK** untuk memilih.
» TV beralih ke peranti yang dipilih.

Melaraskan kelantangan TV

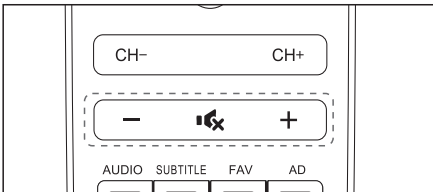
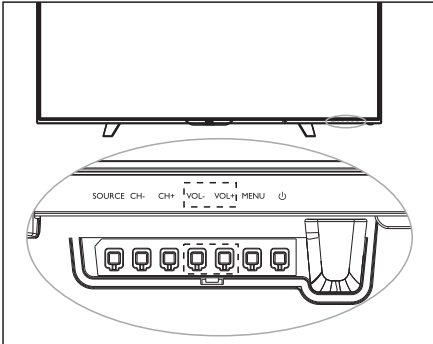

Untuk menambah atau mengurangkan kelantangan

- Tekan **VOL +/-** pada bahagian kanan yang lebih rendah daripada TV atau **Volume Control +/-** pada alat kawalan jauh.

Untuk memisukan atau menyuarakan menyuarakan

- Tekan **Mute** (Mute)
- Tekan **Mute** sekali lagi untuk menyuarakan semula.

Tarikh dan Masa

Sambung isyarat DTV, sistem akan mengenal pasti tarikh dan masa isyarat DTV semasa secara automatik.

Tekan butang **Info** untuk menyemak masa semasa yang akan dipaparkan dalam maklumat program.

Zon Masa

Tetapkan maklumat zon masa mengikut langkah-langkah berikut:

- 1 Tekan butang **MENU**;
- 2 Pilih yang berikut:
Masa-->Zon Masa;
- 3 Pilih satu zon masa dan tekan **OK** untuk mengesahkan;
- 4 Tekan butang **MENU** dua kali untuk menutupnya.

5 Maklumat Produk

Maklumat produk adalah tertakluk kepada perubahan tanpa notis. Untuk maklumat produk terperinci, sila kunjungi www.philips.com/support.

Resolusi paparan

Format Komputer

- Resolusi - kadar muat semula:
 - 640×480 - 60Hz
 - 800×600 - 60Hz
 - 1024×768 - 60Hz
 - 1360×768 - 60Hz
 - 1920×1080 -60Hz

Format Video

- Resolusi - kadar muat semula:
 - 480i - 60Hz
 - 480p - 60Hz
 - 576i - 50Hz
 - 576p - 50Hz
 - 720p - 50Hz, 60Hz
 - 1080i - 50Hz, 60Hz
 - 1080p - 50Hz, 60Hz.

Multimedia

- Peranti storan yang disokong: USB (hanya peranti storan USB FAT atau FAT 32 disokong.)
- Format fail multimedia yang serasi:
 - Imej: JPEG
 - Audio: MP3
 - Video: MPEG 2/MPEG 4, H.264

Kekuatan suara

- 65" :8W x 2

Resolusi yang wujud

- 65" :1920 x 1080

Penala/Penerimaan/Penghantaran

- Input Antena: 75ohm coaxial (IEC75)
- Sistem yang Disokong:
ATV: PAL D/K, I, B/G, SECAM D/K, B/G, L
DTV: DVB-T/T2.

Alat Kawalan Jauh

- Bateri: 2 x AAA

Bekalan Kuasa

- Bekalan Kuasa Utama:
100-240V~, 50/60 Hz
- Penggunaan Tenaga Bersedia:
≤0.5 W
- Suhu Persekitaran: 5-40 °C
- Penggunaan Kuasa:
65" : 140W

Pelekap TV yang sesuai

Untuk melekapkan TV, sila gunakan pelekap TV Philips atau mana-mana pelekap TV yang mematuhi standard VESA. Untuk mengelakkan kerosakan kepada kabel dan penyambung, pastikan anda meninggalkan ruang sekurang-kurangnya 2.2 inci atau 5.5cm di antara belakang TV dengan dinding.



Amaran

- Sila ikut semua arahan yang disertakan bersama pelekap TV. TP Vision Europe B.V. tidak menanggung apa-apa tanggungjawab terhadap pemasangan TV yang tidak betul yang mengakibatkan kemalangan, kecederaan atau kerosakan.

No. Model	Piksel Dikehendaki (mm)	Skrup Pelekap yang Diperlukan
65"	500 x 400	4 x M6

6 Menyelesaikan masalah

Seksyen ini meliputi masalah biasa dan penyelesaian yang perlu dilakukan.

Masalah am

TV tidak boleh dihidupkan:

- Putuskan sambungan kabel kuasa daripada sumber kuasa. Tunggu satu minit sebelum menyambung semula.
- Periksa kabel kuasa untuk memastikannya disambung dengan selamat.

Alat kawalan jauh tidak berfungsi dengan betul:

- Periksa bateri kawalan jauh dimasukkan dengan betul mengikut orientasi +/-.
- Gantikan bateri alat kawalan jauh jika mereka rata atau lemah.
- Bersihkan alat kawalan jauh dan kanta sensor TV.

Menu TV menggunakan bahasa yang salah.

- Tukar menu TV untuk bahasa pilihan anda.

Apabila Menghidupkan/Mematikan atau mod Bersedia, anda terdengar bunyi keriu daripada casis TV:

- Tiada tindakan diperlukan. Bunyi keriu datang daripada perkembangan normal dan pengecutan TV kerana ia menjadi sejuk dan panas. Ini tidak memberi kesan prestasinya.

Masalah saluran

Saluran dipasang sebelum ini tidak muncul di dalam senarai saluran:

- Periksa senarai saluran yang betul dipilih.

Masalah gambar

TV dihidupkan, tetapi tidak terdapat gambar:

- Periksa bahawa antena disambungkan dengan betul ke TV.
- Pastikan peranti yang betul dipilih sebagai sumber TV.

Terdapat bunyi tetapi tiada gambar:

- Periksa tetapan gambar ditetapkan dengan betul.

Penerimaan siaran TV lemah daripada sambungan antena:

- Periksa bahawa antena disambungkan dengan betul ke TV.
- Pembesar suara, peranti audio, lampu neon, bangunan tinggi dan lain-lain objek yang besar boleh mempengaruhi kualiti penerimaan siaran. Jika boleh, cuba untuk meningkatkan kualiti penerimaan dengan menukar arah antena atau alihkan peranti daripada menghalang TV.
- Jika penerimaan pada sesuatu saluran tertentu adalah lemah, sila lakukan penalaan saluran.

Kualiti gambar yang rendah daripada peranti yang bersambung:

- Periksa bahawa peranti disambungkan dengan betul.
- Periksa tetapan gambar ditetapkan dengan betul.

Gambar tidak muat skrin - terlalu besar atau terlalu kecil:

- Cuba menggunakan format gambar yang berbeza.

Kedudukan gambar adalah tidak betul:

- Isyarat gambar dari beberapa peranti mungkin tidak muat skrin dengan betul. Sila semak output isyarat peranti.

Masalah bunyi

Gambar-gambar ditunjukkan tetapi kualiti bunyi yang lemah:

- Semak semua kabel disambungkan dengan betul.
- Semak bahawa kelantangan (volume) tidak ditetapkan kepada 0.
- Pastikan bunyi tidak dibisukan.
- Periksa tetapan bunyi ditetapkan dengan betul.

Gambar-gambar ditunjukkan tetapi bunyi datang dari satu speaker sahaja:

- Pastikan bahawa baki bunyi ditetapkan ke tengah.

Masalah sambungan HDMI

Terdapat masalah dengan peranti HDMI:

- Sila ambil perhatian bahawa sokongan HDCP (High-bandwidth Digital Content Protection) boleh melambatkan masa yang diambil untuk TV memaparkan kandungan daripada peranti HDMI.
- Jika TV tidak mengenal peranti HDMI dan tiada gambar dipaparkan, sila cuba alih sumber isyarat ke peranti lain sebelum menghidupkannya kembali lagi.
- Jika terdapat gangguan bunyi terputus-putus, pastikan bahawa tetapan output daripada peranti HDMI adalah betul.

Masalah sambungan komputer

Paparan komputer di TV ini adalah tidak stabil:

- Semak bahawa PC anda menggunakan resolusi dan kadar muat semula yang disokong.
- Tetapkan format gambar TV kepada tidak berskala.

Hubungi kami

Jika anda tidak dapat menyelesaikan masalah anda, sila rujuk kepada Soalan Lazim (FAQs) untuk model ini di www.philips.com/support.

Jika masalah masih tidak dapat diselesaikan, sila hubungi Pusat Khidmat Pelanggan Philips tempatan anda.



Amaran

- Jangan cuba untuk membaiki TV ini sendiri. Ini boleh menyebabkan kecederaan teruk dan kerosakan tidak boleh diperbaiki terhadap TV anda atau membatalkan waranti anda.



Nota

- Sila catat model TV anda dan nombor sirinya sebelum anda menghubungi Pusat Khidmat Pelanggan Philips. Nombor-nombor ini dicetak di belakang/bawah TV serta pada bungkusan.