

Vartotojo vadovas

43PUS7202

PHILIPS

Turinys

1 Kas naujo	4
1.1 Pradžios ekranas ir kanalai	4
1.2 Programos ir „Philips TV Collection“	4
2 Nustatymas	5
2.1 Perskaitykite saugos instrukcijas	5
2.2 Televizoriaus stovas ir tvirtinimas prie sienos	5
2.3 Patarimai dėl vietos parinkimo	5
2.4 Maitinimo laidas	5
2.5 Antenos laidas	6
2.6 Palydovinė antena	6
3 Nuotolinis valdymas	7
3.1 Mygtukų apžvalga	7
3.2 Paieška balsu	8
3.3 Nuotolinio valdymo pulto klaviatūros naudojimas	9
3.4 IR jutiklis	10
3.5 Akumulatoriai	10
3.6 Valymas	10
4 Įjungimas ir išjungimas	11
4.1 Įjungta arba parengties režimas	11
4.2 Televizoriaus mygtukai	11
5 Kanalai	12
5.1 Palydovų diegimas	12
5.2 Antenos / kabelinės televizijos diegimas	15
5.3 Kanalų sąrašo kopijavimas	17
5.4 Apie kanalus	18
5.5 Kanalų sąrašo filtravimas	24
6 Įrenginių prijungimas	25
6.1 Apie ryšius	25
6.2 HDMI prievadai	25
6.3 Y Pb Pr – komponentinė jungtis	27
6.4 „Scart“	27
6.5 Garso išvestis – optinė	27
6.6 CAM su lustine kortele – CI+	27
6.7 Namų kino sistema – NKS	28
6.8 Išmanieji telefonai ir planšetiniai kompiuteriai	29
6.9 Blu-ray Disc leistuvai	29
6.10 DVD leistuvai	30
6.11 „Bluetooth“ – garsiakalbiai ir žaidimų kompiuteriai	30
6.12 Ausinės	31
6.13 Žaidimų kompiuteris	31
6.14 Žaidimų pultas	32
6.15 USB standusis diskas	32
6.16 USB klaviatūra	33
6.17 USB atmintinė	34
6.18 Fotoaparatas	34
6.19 Kamera	34
6.20 Kompiuteris	35
7 „Android TV“ prijungimas	37
7.1 Tinklas ir internetas	37
7.2 „Google“ paskyra	39
7.3 „Philips TV Collection“ programa	40
7.4 „Android“ nustatymai	41
7.5 Pradžios ekranas	41
8 Programos	43
8.1 Apie programas	43
8.2 Google Play	43
8.3 Programos paleidimas ir išjungimas	44
8.4 Programų užrakinimas	45
8.5 Programų tvarkymas	46
8.6 Laikymas	46
9 Internetas	47
9.1 Interneto paleidimas	47
9.2 Interneto parinktys	47
10 TV meniu	48
10.1 Apie TV meniu	48
10.2 TV meniu atidarymas	48
11 Įrenginio piktograma	49
11.1 Įrenginio įjungimas	49
11.2 TV įvesties parinktys	49
11.3 Įrenginio pavadinimas ir tipas	49
11.4 Kompiuteris	49
12 Nustatymai	51
12.1 Dažniausi nustatymai	51
12.2 Vaizdas	51
12.3 Garsas	56
12.4 „Ambilight“ nustatymai	59
12.5 Ekonustatymai	61
12.6 Bendrieji nustatymai	62
12.7 Laikrodis, regionas ir kalba	65
12.8 Visuotinė prieiga	68
12.9 Užraktas nuo vaikų	69
13 Vaizdo įrašai, nuotraukos ir muzika	70
13.1 Iš USB jungties	70
13.2 Iš kompiuterio arba NAS	70
13.3 Iš debesų saugyklos paslaugos	70
13.4 Mėgstamiausių, populiariausių, vėliausiai leistų meniu	70
13.5 Vaizdo įrašų leidimas	71
13.6 Nuotraukų peržiūra	71
13.7 Muzikos leidimas	71
14 TV gidas	73
14.1 Ko jums reikia	73
14.2 TV gido duomenys	73
14.3 TV gido naudojimas	73
15 Įrašymas ir „Pause TV“	75
15.1 Įrašymas	75
15.2 Kartojimas iš karto	76
16 Išmanieji telefonai ir planšetiniai kompiuteriai	78
16.1 „Philips TV Remote App“	78
16.2 „Google Cast“	78
16.3 „AirPlay“	78
16.4 MHL	78
17 Žaidimai	79
17.1 Ko jums reikia	79
17.2 Žaisti žaidimą	79
18 „Ambilight“	80
18.1 „Ambilight“ stilius	80
18.2 „Ambilight“ išjungtas	80
18.3 „Ambilight“ nustatymai	80
18.4 „Lounge Light“ režimas	81
19 Populiariausi pasirinkimai	82
19.1 Apie populiariausius pasirinkimus	82

19.2	Dabar rodoma	82
19.3	Televizija pagal pageidavimą	82
19.4	Vaizdo įrašai pagal pageidavimą	83
20	„Netflix“	84
21	„Multi View“	85
21.1	Teletekstas ir televizija	85
21.2	HDMI ir televizija	85
21.3	„Nettv“ ir televizija	85
21.4	„Nettv“ ir HDMI	85
22	Programinė įranga	86
22.1	Naujinti programinę įrangą	86
22.2	Programinės įrangos versija	86
22.3	Automatinis programinės įrangos naujinimas	87
22.4	Atvirojo kodo programinė įranga	87
22.5	Atvirojo kodo licencija	87
22.6	Pranešimai	87
23	Svarbiausi techniniai duomenys	88
23.1	Aplinkosauga	88
23.2	Maitinimas	88
23.3	Operacinė sistema	88
23.4	Priėmimas	88
23.5	Ekranų tipas	89
23.6	Ekranų įvesties skiriamoji geba:	89
23.7	Matmenys ir svoriai	89
23.8	Prijungimo galimybės	89
23.9	Garsas	89
23.10	Daugialypė terpė	89
24	Žinynas ir palaikymas	91
24.1	Užregistruokite savo televizorių	91
24.2	Žinyno naudojimas	91
24.3	Trikčių diagnostika ir šalinimas	91
24.4	Interneto žinynas	93
24.5	Palaikymas ir remontas	93
25	Sauga ir priežiūra	95
25.1	Saugumas	95
25.2	Ekranų priežiūra	96
26	Naudojimo sąlygos	97
26.1	Naudojimo sąlygos – televizorius	97
26.2	Naudojimosi sąlygos – „Philips TV Collection“	97
27	Autorių teisės	98
27.1	MHL	98
27.2	HDMI	98
27.3	„Dolby Digital Plus“	98
27.4	„DTS Premium Sound™“	98
27.5	Microsoft	98
27.6	„Wi-Fi“ Alliance“	98
27.7	„Kensington“	98
27.8	Kiti prekių ženklai	99
28	Pareiškimas dėl trečiųjų šalių siūlomų paslaugų ir (arba) programinės įrangos	100
	Rodyklė	101

Kas naujo

Pradžios ekranas ir kanalai

Naujo pradžios ekrano paleidimas

Paspauskite  HOME (pradžia) nuotolinio valdymo pulte, kad atvertumėte naują „Android“ pradžios ekraną. Čia galite nuspręsti, ką žiūrėti, naršydami programų ir tiesioginės televizijos pramogų parinktis. Jūsų pradžios ekrane yra kanalai, kuriuose atrasite puikų savo mėgstamų programų turinį. Be to, galite pridėti papildomų kanalų arba rasti naujų programų su dar daugiau turinio.

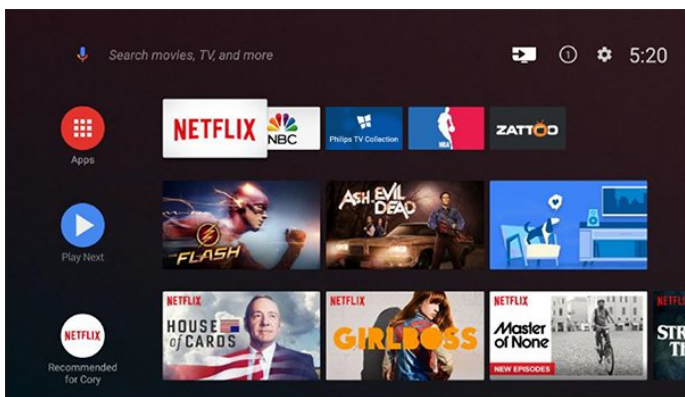

„Play Next“ kanalas

Galite visada sužinoti, ką žiūrėti toliau, iš „Play Next“ kanalo pradžios ekrane. Pradėkite žiūrėti nuo ten, kur baigėte, ir gaukite pranešimus apie naujus epizodus „Play Next“ kanale. Paspauskite ir palaikykite „Select“ (pasirinkti) ties filmu ar televizijos laida, kad tiesiogiai įtrauktumėte jį „Play Next“ kanalą.

Nustatymų pasirinkimas iš pradžios ekrano

Visų nustatymų meniu galite pasiekti pasinaudodami piktograma viršutiniame dešiniajame kampe. „Philips TV“ meniu taip pat rasite dažniausių nustatymų meniu ir įprastų meniu elementus, kuriuos galima iškviešti naudojantis nuotolinio valdymo pulteliu.

Sistemos juosta pradžios ekrane

Sistemos juostoje pradžios ekrano viršuje pateikiamos šios funkcijos.

- Paieškos mygtukas: paleidžia „Google“ paiešką su balso arba teksto įvestimi.
- Įvesties šaltinis: atveria įvesties šaltinių sąrašą, iš kurio galima paleisti bet kurį iš prijungtų įrenginių.
- Pranešimai: pateikia pranešimus apie jūsų išmaniojo televizoriaus sistemą.
- Nustatymai: atveria visų nustatymų meniu, kuriame galite reguliuoti televizorius nustatymus.
- Laikrodis: rodomas sistemos laikrodis.

Programos ir „Philips TV Collection“

Mėgstamiausios programos pirmojoje eilutėje

Daugiau programų rasite programų puslapyje, kurį galima atverti spustelėjus Programų piktogramą mėgstamų programų eilutės kairėje. Be to, iš programų puslapio galite įtraukti daugiau programų į mėgstamas.

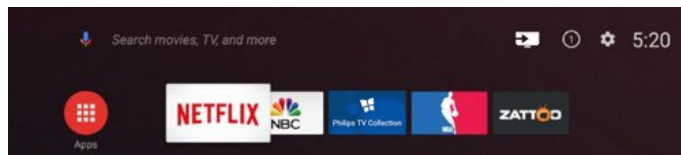

„Philips TV Collection“

Visos jūsų geriausios programos yra programoje „Philips TV Collection“. Paleiskite ją pasinaudodami reklamjuoste mėgstamiausių programų eilutėje. Be to, programoje „Philips TV Collection“ yra naujų programų rekomendacijos ir dar daugiau.

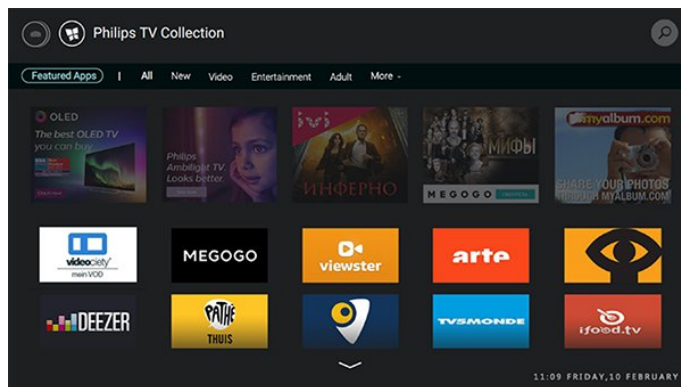

Nustatymas

2.1

Perskaitykite saugos instrukcijas

Perskaitykite saugos instrukcijas prieš naudodami savo televizorių.

Daugiau informacijos ieškokite Žinyne, pasirinkite Raktažodžiai ir ieškokite Saugos instrukcijos.

2.2

Televizoriaus stovas ir tvirtinimas prie sienos

Televizoriaus stovas

Televizoriaus stovo montavimo instrukcijas rasite su televizoriumi gautoje trumpojoje instrukcijoje. Jei pametėte šią instrukciją, galite ją atsisiųsti iš www.philips.com.

Naudodami televizoriaus modelio numerį, suraskite ir atsisiųskite trumpąją instrukciją.

Tvirtinimas prie sienos

Jūsų televizorių galima tvirtinti prie VESA reikalavimus atitinkančio sieninio laikiklio (parduodamas atskirai). Pirkdami sieninį laikiklį naudokite toliau nurodytą VESA kodą. . .

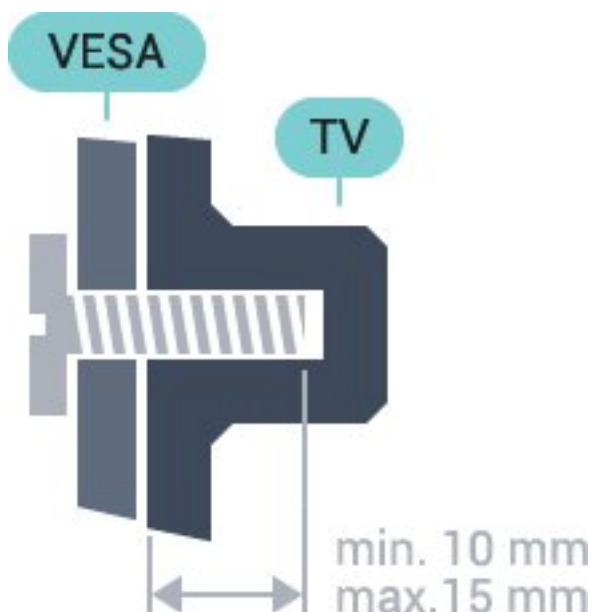

• 43PUS7202

VESA MIS-F 200x200, M6

• 49PUS7272

VESA MIS-F 400x200, M6

• 55PUS7272

VESA MIS-F 400x200, M6

Pasiruošimas

Pirmiausia nuo televizoriaus gale esančių sriegiuotų įvorių nuimkite 4 plastikinius varžtų dangtelius. Patikrinkite, ar televizoriui prie VESA reikalavimus atitinkančio laikiklio montuoti skirti metaliniai varžtai į sriegiuotas televizoriaus įvoves įlenda apie 10 mm.

Atsargiai

Tvirtinant televizorių prie sienos reikia specialių įgūdžių, šį darbą turi atlikti kvalifikuotas asmuo. Televizoriaus laikiklis ant sienos turi atitikti saugos standartus pagal televizoriaus svorį. Prieš televizorių pastatydami, taip pat perskaitykite informaciją apie atsargumo priemones.

TP Vision Europe B.V. neprisiima atsakomybės už netinkamą tvirtinimą arba bet kokią kitą tvirtinimą, dėl kurio įvyksta nelaimingas atsitikimas arba susižalojama.

2.3

Patarimai dėl vietos parinkimo

- Statykite televizorių taip, kad šviesa nekristų tiesiai į ekraną.
- Televizorių statykite iki 15 cm nuo sienos.
- Tinkamiausias atstumas žiūrėti televizorių yra toks, kai atstumas iki ekrano yra tris kartus didesnis už televizoriaus įstrižainę. Kai sėdite, akys turi būti viename lygyje su televizoriaus ekrano centru.

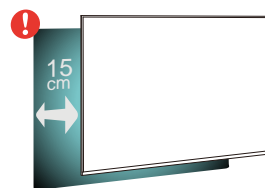

2.4

Maitinimo laidas

- Įjunkite maitinimo laidą į televizoriaus POWER (maitinimo) jungtį, esančią televizoriaus gale.
- Įsitinkinkite, kad maitinimo laidas tvirtai įkištas į jungtį.
- Užtikrinkite, kad maitinimo kištukas elektros lizde būtų visada pasiekiamas.
- Atjungdami maitinimo laidą, visada traukite už kištuko, o ne už laido.

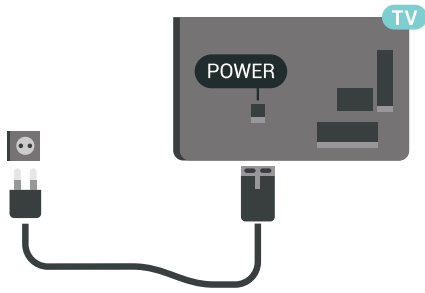

Nors budėjimo režimu televizorius naudoja labai mažai energijos, taupydami energiją atjunkite maitinimo laidą, jei ilgą laiką nenaudojate televizoriaus.

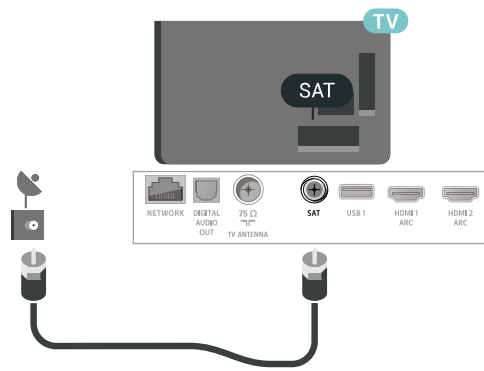

2.5

Antenos laidas

Įkiškite antenos kištuką iki galo į **Antenos lizdą**, esantį televizoriaus galinėje pusėje.

Galite prijungti savo anteną arba antenos signalą iš kolektyvinės antenos sistemos. Naudokite IEC koaksialinę 75 omų RD antenos jungtį.

Naudokite šią antenos jungtį DVB-T ir DVB-C įvesties signalams.

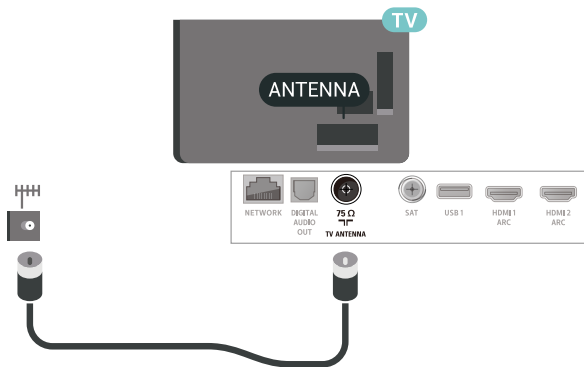

2.6

Palydovinė antena

Prijunkite F tipo palydovinę jungtį prie palydovinės antenos lizdo **SAT**, esančio televizoriaus galinėje pusėje.

Nuotolinis valdymas

Mygtukų apžvalga

Viršuje

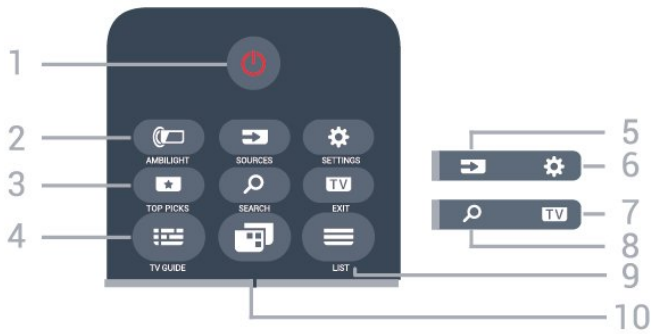

1 – „Parengtis / įjungti“
Įjungti televizorių arba vėl įjungti budėjimo režimą.

2 – AMBILIGHT
Pasirinkti aplinkos apšvietimo stilių.

3 – TOP PICKS
Atidaryti meniu su rekomenduojamomis programomis, vaizdo įrašais pagal pageidavimą (nuomojamais vaizdo įrašais) arba internetine televizija.
Jei yra.

4 – TV GUIDE
Atidaryti arba uždaryti televizijos gidą.

5 – SOURCES
Atidaryti arba uždaryti šaltinių meniu.

6 – SETTINGS
Atidaryti „Dažniausi nustatymai“.

7 – TV EXIT
Vėl įjungti televizijos žiūrėjimą. Galite išjungti interaktyviają televizoriaus programą.

8 – SEARCH
Atidaryti paieškų puslapį.

9 – LIST
Atidaryti arba uždaryti kanalų sąrašą.

10 – TV Menu
Atidaryti televizoriaus meniu su įprastomis televizoriaus funkcijomis.

Viduryje



1 – OK klavišas
Patvirtinti pasirinkimą arba nuostatą.

2 – „Rodyklė / naršymas“ klavišai
naršyti į viršų, žemyn, į kairę arba į dešinę.

3 – BACK
Grįžti prie ankstesnio kanalo, kurį pasirinkote.
Grįžti į ankstesnį meniu.
Grįžti į ankstesnę programą / interneto puslapį.

4 – OPTIONS
Atidaryti arba uždaryti parinkčių meniu.

5 – HOME
Atidaryti pagrindinį meniu.

Dugnas



1 – „Spalvoti mygtukai“
Tiesioginis parinkčių pasirinkimas.

2 – „Garsumas“
Sureguliuoti garsumo lygį.

3 – Skaičių klavišai
Iškart pasirinkti kanalą.

4 – SUBTITLE
Subtitrus įjungti, išjungti arba įjungti nutildžius garsą.

5 – „Atkurti ir įrašyti“

- „Paleisti“ ►, atkurti.
- „Pristabdyti“ II, pristabdyti atkūrimą
- „Sustabdyti“ ■, sustabdyti atkūrimą
- „Atsukti“ ◀◀, atsukti atgal
- „Pirmyn“ ▶▶, greitai persukti į priekį
- „Įrašyti“ ●, pradėti įrašyti

6 – **NETFLIX**

Iškart atidaryti „Netflix“ programą. Televizorius turi būti įjungtas arba veikti budėjimo režimu.

7 – ≡ „Kanalas“

Perjungti kitą arba ankstesnį kanalą kanalų sąrašė. atidaromas kitas arba ankstesnis teksto / teleteksto puslapis ir atidaromas kitas arba ankstesnis skyrius diske.

8 – 🔊 „Nutildyti“

Nutildyti garsą arba jį atkurti.

9 – TEXT

Atidaryti arba uždaryti tekstą / teletekstą.

3.2

Paieška balsu

Programos atsiuntimas iš „Google Play“

Savo „Android“ išmanųjį telefoną ar planšetinį kompiuterį galite naudoti kaip „Android TV“ nuotolinio valdymo pultą. Lengvai naudokitės kryptinio valdiklio, jutiklinio valdiklio ar žaidimų pulto režimais ir naršykite po turinį bei žaiskite žaidimus „Android TV“ įrenginyje. Jei norite pradėti paiešką balsu, bakstelėkite mikrofoną arba tekstą „Android TV“ įrenginyje įveskite klaviatūra.

Jei norite pradėti, prijunkite savo „Android“ telefoną ar planšetinį kompiuterį prie to paties tinklo kaip „Android TV“ įrenginys arba suraskite „Android TV“ per „Bluetooth“.

Veikia su visais „Android TV“ įrenginiais.

*Kad galėtumėte naudotis nuotolinio valdymo programa „Android TV Remote Control“, jums reikia „Android“ telefono ar planšetinio kompiuterio su „Android 4.3“ ar naujesne versija.

Siejimas su televizoriumi

Nuotolinio valdymo pulte mikrofono nėra, todėl, jei norite ieškoti balsu, pirmiausia „Android“ išmaniajame telefone ar planšetiniame kompiuteryje turite įdiegti „Android TV Remote Control“ programą.

1 – Naudodamiesi „Android“ išmaniuoju telefonu ar planšetiniu kompiuteriu „Google Play™“ parduotuvėje ieškokite „Android TV Remote

Control“.

2 – Atsisiųskite „Android TV Remote Control“ programą* į savo „Android“ išmanųjį telefoną ar planšetinį kompiuterį ir ją įdiekite.

3 – Prijunkite „Android“ išmanųjį telefoną ar planšetinį kompiuterį prie to paties tinklo kaip „Android TV“ įrenginys.

4 – „Android“ išmaniajame telefone ar planšetiniame kompiuteryje pasirinkite „PhilipsTV“**, tada „Android TV“ įrenginio ekrane pasirodys kodas.

5 – Įveskite šį kodą savo „Android“ išmaniajame telefone ar planšetiniame kompiuteryje, kad jį susietumėte su „Android TV“.

*Kad galėtumėte naudotis nuotolinio valdymo programa „Android TV Remote Control“, jums reikia „Android“ telefono ar planšetinio kompiuterio su „Android 4.3“ ar naujesne versija.

**„Android TV“ įrenginio pavadinimas priklauso nuo to, kokį nustatote televizoriaus tinklo pavadinimą. Iš anksto nustatytas pavadinimas yra šio televizoriaus modelio pavadinimas.

Paieškos balsu naudojimas

Vaizdo įrašų, muzikos ar kito turinio internete galite ieškoti naudodami pagrindinio meniu viršuje esančią piktogramą 🗨️. Paiešką balsu galite paleisti bet kada. Tekstui įvesti galite naudoti ir nuotolinio valdymo pulto klaviatūrą.

Jei norite pasinaudoti paieška balsu...

1 – Jei norite pradėti paiešką balsu, išmaniajame telefone bakstelėkite piktogramą 🗨️.

2 – Piktograma 🗨️ ekrane tampa raudona, mikrofonas suaktyvinamas.

3 – Pasakykite aiškiai, ko norite ieškoti. Kol bus parodyti rezultatai, gali šiek tiek užtrukti.

4 – Ekrane su paieškos rezultatais galite pasirinkti reikiamą elementą.

Taip pat žr. www.support.google.com/androidtv

Paieškos balsu nustatymai

Galite pasirinkti kalbą, kuri bus naudojamas paieškai balsu.

Jei norite nustatyti paieškos balsu kalbą...

1 – Paspauskite ⚙️, pasirinkite **All Settings** (visi nustatymai) ir spauskite **OK**.

2 – Pasirinkite **Android Settings** („Android“ nustatymai) ir spauskite **OK**.

3 – Pasirinkite **Nuostatos > 🗨️ Kalba** ir spauskite **OK**.

- 4 – Pasirinkite norimą kalbą ir paspauskite OK.
- 5 – Norėdami grįžti vienu žingsniu atgal, paspauskite ← BACK arba TV EXIT, kad meniu uždarytumėte.

3.3

Nuotolinio valdymo pulto klaviatūros naudojimas

Teksto rašymas

Naudodami klaviatūrą, esančią kitoje nuotolinio valdymo pulto pusėje, bet kuriame ekrano teksto lauke galite rašyti tekstą.

Jei norite rašyti tekstą...

- 1 – Jei jis dar nepasirinktas, pasirinkite teksto lauką.
- 2 – Jei norite suaktyvinti nuotolinio valdymo pulto klaviatūros mygtukus, apverskite pultą, kad klaviatūra būtų viršuje. Pultą laikykite abiem rankomis, o raides įveskite nykščiais.
- 3 – Spauskite OK ir patvirtinkite tekstą.

Apžvalga – QWERTY ir AZERTY

„Qwerty“ / „Azerty“ klaviatūros apžvalga.*

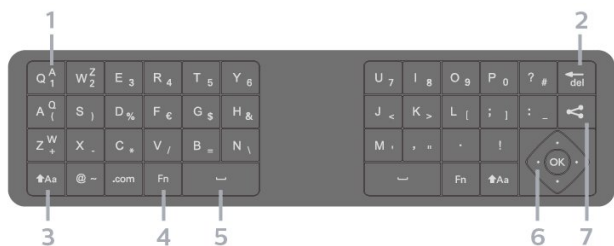

1 – Azerty character



Simbolių padėtis, kai nustatytas klaviatūros išdėstymas „Azerty“.

2 – del

Naikinti simbolį.

3 – Aa Shift

Viršutiniojo registro simbolių įvedimas.

- Jei norite parašyti kelias didžiąsias raides, rašydami nuspauskite ir laikykite mygtuką  Aa.
- Jei didžiosiomis raidėmis norite rašyti nuolatos, paspauskite mygtuką  Aa ir palaikykite 2 sek., kad įjungtumėte klaviatūros didžiųjų raidžių režimą.
- Jei didžiųjų raidžių režimą norite išjungti, dar kartą paspauskite mygtuką  Aa. Jei per 20 sek. nebus paspaustas joks mygtukas, didžiųjų raidžių režimas išsijungs savaime.

4 – Fn mygtukas

Skaičiams ar skyrybos simboliams įvesti.

- Jei norite įvesti skaičių ar skyrybos ženklą, prieš

paspausdami skaičiaus ar skyrybos ženklo simbolį spauskite klavišą Fn.

5 – tarpo mygtukas

6 – naršymas ir OK

7 – Share this

Internete bendrinti šiuo metu peržiūrimą turinį.

* Jūsų nuotolinio valdymo pulte yra galimybė atsižvelgiant į regioną, kuriame gyvenate, naudoti „Qwerty“ / „Azerty“ arba „Qwerty“ / kirilicos simbolių klaviatūrą.

Apžvalga – QWERTY ir kirilica

„Qwerty“ / kirilicos klaviatūros apžvalga.*

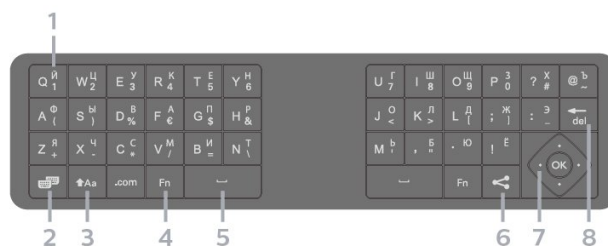

1 – Cyrillic characters



Simbolius galima naudoti, jei įjungta kirilicos klaviatūra.

2 – Cyrillic keyboard switch

Įjungti kirilicos simbolių klaviatūrą arba grįžtama į „Qwerty“ klaviatūrą.

3 – Aa Shift

Viršutiniojo registro simbolių įvedimas.

- Jei norite parašyti kelias didžiąsias raides, rašydami nuspauskite ir laikykite mygtuką  Aa.
- Jei didžiosiomis raidėmis norite rašyti nuolatos, paspauskite mygtuką  Aa ir palaikykite 2 sek., kad įjungtumėte klaviatūros didžiųjų raidžių režimą.
- Jei didžiųjų raidžių režimą norite išjungti, dar kartą paspauskite mygtuką  Aa. Jei per 20 sek. nebus paspaustas joks mygtukas, didžiųjų raidžių režimas išsijungs savaime.

4 – Fn mygtukas

Skaičiams ar skyrybos simboliams įvesti.

- Jei norite įvesti skaičių ar skyrybos ženklą, prieš paspausdami skaičiaus ar skyrybos ženklo simbolį spauskite klavišą Fn.

5 – tarpo mygtukas

6 – Share this

Internete bendrinti šiuo metu peržiūrimą turinį.

7 – naršymas ir OK

8 – del

Naikinti simbolį.

* Jūsų nuotolinio valdymo pulte yra galimybė

atsižvelgiant į regioną, kuriame gyvenate, naudoti „Qwerty“ / „Azerty“ arba „Qwerty“ / kirilicos simbolių klaviatūrą.

3.4

IR jutiklis

Televizorius gali gauti komandas ir iš nuotolinio valdymo pulto, siunčiančio komandas IR (infraraudonųjų spindulių) ryšiu. Jeigu naudojate tokį nuotolinio valdymo pultą, visada nukreipkite nuotolinio valdymo pultą į infraraudonųjų spindulių jutiklį televizoriaus priekyje.

▲ Įspėjimas

Nestatykite jokių daiktų prieš televizoriaus IR jutiklį, nes jie gali blokuoti IR signalą.

3.5

Akumuliatoriai

Pakeiskite baterijas

Jei televizorius nereaguoja į nuotolinio valdymo pulto mygtukų paspaudimus, gali būti išsikrovę maitinimo elementai.

Norėdami pakeisti maitinimo elementus, atidarykite maitinimo elementų skyrių nuotolinio valdymo pulto priekinė pusėje, apačioje.

1 - Stumdami rodyklės kryptimi atidarykite maitinimo elementų dangtelį.

2 - Pakeiskite senus maitinimo elementus 2 naujais AAA-LR03-1,5 V tipo elementais.

Patikrinkite, ar elementų galai sudėti teisingai.

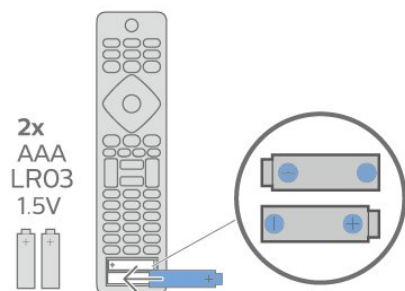

3 - Vėl uždarykite maitinimo elementų dangtelį stumdami, kol jis spragtelės.

- Išimkite maitinimo elementus, jei ilgai nenaudojate nuotolinio valdymo pulto.
- Maitinimo elementus utilizuokite vadovaudamiesi vietiniais eksploatacijos pabaigos reikalavimais.

3.6

Valymas

Jūsų nuotolinio valdymo pultas turi jėbrėžimams atsparią dangą.



Valykite nuotolinio valdymo pultą minkšta drėgna šluoste. Niekuomet nevalykite televizoriaus ar nuotolinio valdymo pulto alkoholiu, cheminėmis medžiagomis ar buitinais valikliais.

Ijungimas ir išjungimas

Ijungta arba parengties režimas

Patikrinkite, ar televizorius įjungtas į kintamosios srovės maitinimo tinklą. Prijunkite maitinimo laidą prie kintamosios srovės jungties televizoriaus nugarėlėje. Televizoriaus apačioje užsidega indikatorius lemputė.

Ijungimas

Nuotolinio valdymo pulte paspauskite  ir įjunkite televizorių. Taip pat galite paspausti  HOME . Jei nerandate nuotolinio valdymo pulto arba išsikrovė jo baterijos, paspauskite nedidelį valdymo mygtuką televizoriaus nugarėlėje ir įjunkite televizorių.

Perjungimas į parengties režimą

Norėdami perjungti televizorių į budėjimo režimą, nuotolinio valdymo pulte paspauskite . Taip pat galite paspausti nedidelį valdymo mygtuką televizoriaus nugarėlėje.



Ijungus budėjimo režimą, televizorius lieka prijungtas prie maitinimo šaltinio, bet vartoja labai mažai energijos.

Kad televizorių visiškai išjungtumėte, ištraukite maitinimo laido kištuką.

Atjungdami maitinimo laido kištuką, traukite už kištuko, o ne už laido. Turite visada patogiai pasiekti maitinimo kištuką, maitinimo laidą ir lizdą.





Televizoriaus mygtukai

Jei nuotolinio valdymo pultas pasimetė arba išsikrovė jo baterijos, tam tikrus bendruosius veiksmus su televizoriumi vis tiek galite atlikti.

Jei norite atidaryti bendrąjį meniu...

1 – Kai televizorius įjungtas, paspauskite televizoriaus nugarėlėje esantį valdymo mygtuką, kad būtų parodytas bendrasis meniu.

2 – Spausdami kairėn arba dešinėn

pasirinkite  Garsumas,  Kanalas arba  Šaltiniai. Pasirinkite  Demonstraciją, kad paleistumėte demonstracinį filmą.

3 – Spauskite aukštyn ar žemyn ir sureguliuokite garsumą arba įjunkite kitą arba ankstesnį kanalą. Spausdami aukštyn ar žemyn taip pat galite eiti per šaltinių sąrašą bei pasirinkti imtuvą. Paspaudę valdymo mygtuką paleiskite demonstracinį filmą.

4 – Šis meniu bus išjungtas automatiškai.

Jei norite perjungti televizorių į budėjimo režimą, pasirinkite  ir paspauskite valdymo mygtuką.



Kanalai

Palydovų diegimas

Apie palydovų diegimą

Iki 4 palydovų

Šiame televizoriuje galima prisijungti net prie 4 palydovų (4 LNB). Pasirinkite tikslų palydovų, prie kurių norite prisijungti, skaičių ir pradėkite. Tokiu būdu prisijungimas vyks greičiau.

Palydovas, „Unicable“

Jei prie televizoriaus norite prijungti palydovinės televizijos anteną, galite naudoti „Unicable“ sistemą. „Unicable“ galite pasirinkti 1 ar 2 palydovams, kai pradodate diegti.

Diegimo paleidimas

Prieš pradėdami diegimą, įsitikinkite, kad jūsų palydovinės televizijos antena prijungta tiesiogiai ir nustatyta tinkama jos padėtis.

Jei norite pradėti palydovo diegimą...

- 1 - Paspauskite , pasirinkite **All Settings** (visi nustatymai) ir spauskite **OK**.
- 2 - Pasirinkite **Kanalai > Palydovų diegimas**. Prireikus įveskite savo PIN kodą.
- 3 - Pasirinkite **Ieškoti palydovų**.
- 4 - Pasirinkite **Ieškoti**. Televizorius pradės palydovų paiešką.
- 5 - Pasirinkite **Konfigūruoti**. Televizoriuje parodoma esama palydovų diegimo sąranka. Jei šią sąranką norite pakeisti, pasirinkite **„Nustatymai“**. Jei sąrankos keisti nenorite, pasirinkite **„Paieška“**. Pereikite prie **7** veiksmo.

6 - Meniu **Diegimo sistema** pasirinkite norimą diegti palydovų skaičių arba pasirinkite vieną iš „Unicable“ sistemų. Jei pasirinksite „Unicable“, galėsite pasirinkti kiekvienam imtuvui skirtą naudotojo juostos numerį ir įvesti naudotojo juostos dažnį. Galite rasti naudotojo juostą „Unicable“ kelvedyje. Kai kuriose šalyse jums suteikiama teisė koreguoti tam tikrus specialistams skirtus LNB nustatymus, esančius **Daugiau nustatymų**.

7 - Televizoriuje bus pradėta palydovų paieška naudojant jūsų lėkštės-antenos padėties reguliavimo mechanizmą. Tai gali užtrukti kelias minutes. Aptikus palydovą, jo pavadinimas ir signalo priėmimo stiprumas bus rodomi ekrane.

8 - Kai televizorius aptinka reikiamus palydovus,

pasirinkite **Įdiegti**.

9 - Jei palydovas siūlo **Kanalų paketus**, televizorius parodys prieinamus šio palydovo paketus. Pasirinkite reikiamą paketą.

10 - Jei palydovo sąranką ir įdiegtus kanalus bei radijo stotis norite išsaugoti, pasirinkite **Atlikta**.

Palydovų diegimo nustatymai

Palydovų diegimo nustatymai iš anksto nustatomi pagal jūsų šalį. Šiais nustatymais nurodoma, kaip televizorius ieškos ir diegs palydovus bei jų kanalus. Šiuos nustatymus visada galite pakeisti.

Jei norite pakeisti palydovų diegimo nustatymus...

- 1 - Paleiskite palydovų diegimą.
- 2 - Ekrane, iš kurio pradėjote palydovų paiešką, pasirinkite **Nustatymai** ir paspauskite **OK**.
- 3 - Pasirinkite norimą diegti palydovų skaičių arba pasirinkite vieną iš „Unicable“ sistemų. Jei pasirinksite „Unicable“, galėsite pasirinkti kiekvienam imtuvui skirtą naudotojo juostos numerį ir įvesti naudotojo juostos dažnį.
- 4 - Baigę pasirinkite **Kitas** ir paspauskite **OK**.
- 5 - Nustatymų meniu paspauskite **OK**, kad sugrįžtumėte į ekraną ir pradėtumėte palydovų paiešką.

Automatinis siųstuvas-imtuvas ir LNB

Kai kuriose šalyse jums leidžiama koreguoti automatinio siųstuvo-imtuvo ir kiekvieno LNB patyrusių naudotojų nustatymus. Šiuos nustatymus naudokite arba koreguokite, tik jei nepavyksta įdiegti įprastai. Jei naudojate nestandartinę palydovinės televizijos įrangą, šiuos nustatymus galite naudoti vietoje standartinių nustatymų. Kai kurie paslaugų teikėjai gali jums pateikti kai kurias siųstuvo-imtuvo ar LNB reikšmes, kurias galite įvesti čia.

Palydoviniai CAM

Jei žiūrėdami palydovinius kanalus naudojate CAM – sąlyginės prieigos modulį su lustine kortele, palydovo diegimą rekomenduojame atlikti įdėjus CAM į televizorių.

Daugelis CAM naudojami kanalai iš koduoti.

Naudojant naujausios kartos CAM (CI+ 1.3 su operatoriaus profiliu), televizoriuje galima automatiškai įdiegti visus palydovinius kanalus. CAM pasiūlys įdiegti jam skirtus palydovus ir kanalus. Šie CAM ne tik įdiegia ir iššifruoja kanalus, tačiau reguliuoja ir kanalų naujinimus.

Kanalų paketai

Palydovinio ryšio operatoriai transliuoja kanalų paketus, kuriuose yra nemokamų kanalų (transliuojamų nemokamai), ir būna rūšiuojami pagal šalį. kai kurių palydovų paketus galima prenumeruoti, t. y. kanalai, už kuriuos mokate.

„Unicable“ sąranka

Sistema „Unicable“

Naudodami vieno kabelio sistemą, MDU arba „Unicable“ sistemą, lėkštę-antena galite prijungti prie televizoriaus. Vieno kabelio sistemai naudojamas vienas laidas, kuriuo lėkštė-antena prijungiama prie visų sistemos palydovinių imtuvų. Vieno kabelio sistema paprastai naudojama daugiabučiuose. Jei naudojate „Unicable“ sistemą, diegiant televizorius paprašys priskirti naudotojo juostos numerius ir atitinkamus dažnius. Šiame televizoriuje galite įdiegti 1 arba 2 palydovus su „Unicable“.

Jei trūksta kokių nors kanalų įdiegus „Unicable“, tuo pačiu metu „Unicable“ sistemoje galėjo būti įdiegta kita programa. Atlikite diegimą dar kartą, kad įdiegtumėte trūkstamus kanalus.

Naudotojo juostos numeris

Sistemoje „Unicable“ kiekvienas prijungtas palydovinis imtuvas turi turėti numerį (pvz., 0, 1, 2 ar 3 ir t. t.).

Esamas naudotojų juostas ir jų numerius rasite „Unicable“ perjungimo bloke. Kartais naudojamas naudotojo juostos trumpinys UB. Yra „Unicable“ perjungimo bloku, kuriuose galima rasti 4 ar 8 naudotojų juostas. Jei nustatymuose pasirinksite „Unicable“, televizoriuje matysite prašymą jame sumontuotam palydoviniam imtuvui priskirti unikalų naudotojo juostos numerį. Palydovinio imtuvo numeris negali būti toks pat, kaip kito palydovinio imtuvo „Unicable“ sistemoje nurodytas naudotojo juostos numeris.

Naudotojo juostos dažnis

Be unikalaus naudotojo juostos numerio televizoriuje sumontuotajam imtuvui reikalingas pasirinktojo naudotojo juostos numerio dažnis. Šie dažniai dažniausiai rodomi šalia naudotojo juostos numerio „Unicable“ perjungimo bloke.

Rankinis kanalų atnaujinimas

Kanalų naujinimą bet kada galite paleisti patys.

Jei kanalų naujinimą norite paleisti rankiniu būdu...

- 1 - Paspauskite , pasirinkite **All Settings** (visi nustatymai) ir spauskite **OK**.
- 2 - Pasirinkite **Kanalai > Palydovų diegimas**.
- 3 - Pasirinkite **leškoti kanalų**.
- 4 - Pasirinkite **Naujinti kanalus**. Televizorius pradės naujinimą. Naujinimas gali trukti kelias minutes.
- 5 - Vykdykite ekrane pateikiamus nurodymus. Naujinimas gali trukti kelias minutes.
- 6 - Pasirinkite **Baigti** ir paspauskite **OK**.

Palydovo pridėjimas

Prie savo esamų palydovo diegimo nustatymų galite pridėti papildomą palydovą. Palydovų įdiegti nustatymai ir jų kanalai nepasikeis. Kai kurie palydovinio ryšio operatoriai neleidžia pridėti naujų palydovų.

Papildomas palydovas turėtų būti vertinamas kaip papildomas dalykas; jūsų pagrindinė prenumerata yra susijusi su kitu palydovu, be to, jis nėra pagrindinis palydovas, kurio kanalų paketą jūs naudojate. Todėl paprastai jau turėdami įdiegę 3 palydovų nustatymus, pridėtumėte 4-ojo nustatymus. Jei jau turite įdiegę 4 palydovų nustatymus, gali būti, kad kils mintis atsisakyti pirmojo nustatymų ir įdiegti naujo palydovo nustatymus.

Sąranka

Jei esamu momentu turite įdiegę tik 1 ar 2 palydovų nustatymus, gali būti, kad esamuose diegimo nustatymuose nebus numatyta galimybė įdiegti dar vieno palydovo nustatymus. Jei reikia keisti diegimo nustatymus, teks perdaryti visus palydovų diegimo nustatymus. Negalite naudoti parinkties **Pridėti palydovą**, jei reikia pakeisti nustatymus.



Jei norite pridėti palydovą...

- 1 - Paspauskite , pasirinkite **All Settings** (visi nustatymai) ir spauskite **OK**.
- 2 - Pasirinkite **Kanalai > Palydovų diegimas**.
- 3 - Pasirinkite **leškoti palydovų**.
- 4 - Pasirinkite **Pridėti palydovą**. Parodomi esami palydovai.
- 5 - Pasirinkite **leškoti**. Televizorius pradės naujų palydovų paiešką.
- 6 - Jei televizorius aptiko vieną ar daugiau palydovų, pasirinkite **Įdiegti**. Televizorius įdiegs rastų palydovų kanalus.
- 7 - Pasirinkite **Baigti** ir paspauskite **OK**, kad išsaugotumėte kanalus ir radijo stotis.

Palydovo pašalinimas

Iš savo turimo palydovų diegimo nustatymų galite pašalinti vieną ar daugiau palydovų. Bus pašalintas palydovas ir jo transliuojami kanalai. Kai kurie palydovinio ryšio operatoriai draudžia tai daryti.

Jei norite pašalinti palydovų...

- 1 - Paspauskite , pasirinkite **All Settings** (visi nustatymai) ir spauskite **OK**.
- 2 - Pasirinkite **Kanalai > Palydovų diegimas**.
- 3 - Pasirinkite **leškoti palydovų**.
- 4 - Pasirinkite **Pašalinti palydovą**. Parodomi esami palydovai.
- 5 - Pasirinkite palydovą ir paspausdami **OK** pažymėkite arba panaikinkite žymėjimą ir pašalinkite.
- 6 - Prireikus, kelis kartus paspauskite  (kairėn), kad meniu uždarytumėte.





Rankinis diegimas

Rankinio diegimo nustatymas skirtas patyrusiems naudotojams.

Jei norite greitai pridėti naujų kanalų iš palydovinio siųstuvo-imituvo, galite naudoti nustatymą „Rankinis diegimas“. Jums reikės informacijos apie siųstuvo-imituvo dažnį ir poliarizaciją. Televizoriuje bus įdiegti visi kanalai iš to siųstuvo-imituvo. Jei siųstuvo-imituvo nustatymai jau buvo įdiegti anksčiau, visi jo kanalai (ankstesni ir naujieji) bus perkelti į kanalų sąrašo „Visi“ galą.

Prireikus pakeisti palydovų numerius, rankinio diegimo funkcijos naudoti negalėsite. Jei tai reikia padaryti, turite atlikti visą diegimo procesą naudojant nustatymą „Palydovų diegimas“.

Jei norite įdiegti siųstuvą-imituvą...

- 1 - Paspauskite , pasirinkite **All Settings** (visi nustatymai) ir spauskite **OK**.
- 2 - Pasirinkite **Kanalai > Palydovų diegimas**.
- 3 - Pasirinkite **Rankinis diegimas** ir paspauskite  (dešinėn), kad įjungtumėte meniu.
- 4 - Jei įdiegtas daugiau kaip 1 palydovas, pasirinkite **LNB**, kurio kanalus norite įdiegti.
- 5 - Nustatykite norimą **Poliarizaciją**. Jei nustatėte **Simbolių dažnio režimą** kaip **Rankinį**, galite rankiniu būdu įvesti simbolių dažnį į lauką **Simbolių dažnis**.
- 6 - Spausdami rodykles  (aukštyn) arba  (žemyn) sureguliuokite dažnį, tada pasirinkite **Atlikta**.
- 7 - Pasirinkite **leškoti** ir paspauskite **OK**. Signalas stiprumas rodomas ekrane.
- 8 - Jei norite išsaugoti naujo siųstuvo-imituvo kanalus, pasirinkite **Išsaugoti** ir paspauskite **OK**.
- 9 - Prireikus, kelis kartus paspauskite  (kairėn), kad meniu uždarytumėte.

Automatinis siųstuvas-imituvas ir LNB

Kai kuriose šalyse jums leidžiama koreguoti automatinio siųstuvo-imituvo ir kiekvieno LNB patyrusių naudotojų nustatymus. Šiuos nustatymus naudokite arba koreguokite, tik jei nepavyksta įdiegti įprastai. Jei naudojate nestandartine palydovinės televizijos įrangą, šiuos nustatymus galite naudoti vietoje standartinių nustatymų. Kai kurie paslaugų teikėjai gali jums pateikti kai kurias siųstuvo-imituvo ar LNB reikšmes, kurias galite įvesti čia.

LNB galia

Pagal numatytuosius nustatymus LNB maitinimas yra įjungtas.

22 kHz signalas

Pagal numatytuosius nustatymus signalas yra nustatytas kaip automatinis.

Žemas LO dažnis / aukštas LO dažnis

Vietinio dažnių generatoriaus dažniai yra nustatyti kaip standartinės reikšmės. Šias reikšmes keiskite, tik jei naudojama speciali įranga, kuriai reikia kitokių reikšmių.

Problemos

Televizorius negali rasti man reikalingų palydovų, arba televizoriuje su kartus įrašytas tas pats palydovas

- Patikrinkite, ar diegimo proceso pradžioje parinktyje „Nustatymai“ buvo nustatytas teisingas palydovų skaičius. Galite nustatyti, kad televizoriuje būtų ieškoma Vieno, Dviejų ar 3/4 palydovų.

Dviejų galvučių LNB neranda palydovo

- Jei televizorius randa vieną palydovą, bet negali rasti antrojo, lėkštę pasukite keliais laipsniais. Pareguliuokite lėkštės padėtį, kad stipriausią signalą gautų pirmasis palydovas. Ekrane patikrinkite signalo stiprumo indikatorius. Kai pirmojo palydovo signalas yra stipriausias, pasirinkite „leškoti dar kartą“ ir rasite antrąjį palydovą.
- Patikrinkite, ar parinkti nustatymai „Du palydovai“.

Pakeitus diegimo nustatymus mano problema neišnyko

- Visi nustatymai, palydovai ir kanalai yra įrašomi diegimo proceso pabaigoje, kai viską baigiate.

Dingo visi palydoviniai kanalai.

- Jei naudojate „Unicable“ sistemą, patikrinkite, ar „Unicable“ nustatymuose abiem palydoviniams imtuvams priskyrėte unikalius naudotojo juostos numerius. Gali būti, kad kitas palydovinis imtuvas naudoja tokį pat naudotojo juostos numerį.

Atrodo, kad iš kanalų sąrašo dingo kai kurie palydoviniai kanalai.

• Jei atrodo, kad kai kurie kanalai dingo arba pasikeitė jų vieta, gali būti, kad transliuotojas siųstuve-imtuve pakeitė tų kanalų padėtį. Jei norite atkurti kanalų padėtį kanalų sąrašė, galite pabandyti atnaujinti kanalų paketą.

Negaliu pašalinti palydovo

• Prenumeruojant paketus palydovo pašalinimas nenumatytas. Jei norite pašalinti palydovą, turite nuo pradžių vėl atlikti visas diegimo procedūras ir pasirinkti kitą paketą.

Kartais priimamas signalas yra silpnas

• Patikrinkite, ar palydovinė lėkštė sumontuota patikimai. Ji gali pajudėti dėl stiprių vėjų.
• Sniegas ir lietus gali suprastinti signalo kokybę.

5.2



Antenos / kabelinės televizijos diegimas

Naujinimas arba diegimas iš naujo

Naujinti skaitmeninius kanalus

Kanalų naujinimą bet kada galite paleisti patys.

Jei kanalų naujinimą norite paleisti rankiniu būdu...

- 1 - Paspauskite , pasirinkite **All Settings** (visi nustatymai) ir spauskite **OK**.
- 2 - Pasirinkite **Kanalai > Antenos / kabelinės televizijos diegimas**.
- 3 - Prireikus įveskite savo PIN kodą.
- 4 - Pasirinkite **Ieškoti kanalų**.
- 5 - Pasirinkite **Pradėti**.
- 6 - Pasirinkite **Naujinti skaitmeninius kanalus**.
- 7 - Paspauskite **OK**, kad būtų atnaujinti skaitmeniniai kanalai. Tai gali užtrukti kelias minutes.
- 8 - Paspauskite  **BACK**, kad meniu uždarytumėte.

Spartus diegimas iš naujo

Pasirinkę funkciją **Spartus diegimas iš naujo**, galite iš naujo įdiegti visus kanalus atkurdami numatytuosius nustatymus.

Pradėti greitą pakartotinį diegimą...

- 1 - Paspauskite , pasirinkite **All Settings** (visi nustatymai) ir spauskite **OK**.
- 2 - Pasirinkite **Kanalai > Antenos / kabelinės televizijos diegimas**.
- 3 - Prireikus įveskite savo PIN kodą.
- 4 - Pasirinkite **Ieškoti kanalų**.
- 5 - Pasirinkite **Pradėti**.



- 6 - Pasirinkite **Greitas pakartotinis diegimas**.
- 7 - Paspauskite **OK**, kad būtų atnaujinti skaitmeniniai kanalai. Tai gali užtrukti kelias minutes.
- 8 - Paspauskite  **BACK**, kad meniu uždarytumėte.

Išplėstinis diegimas iš naujo

Visus kanalus galite įdiegti iš naujo, o visus kitus televizoriaus kanalus išsaugoti nepaliestus.

Jeigu nustatytas PIN kodas, kad galėtumėte iš naujo įdiegti kanalus, turėsite įvesti šį kodą.

Jei norite iš naujo įdiegti kanalus...



- 1 - Paspauskite , pasirinkite **All Settings** (visi nustatymai) ir spauskite **OK**.
- 2 - Pasirinkite **Kanalai > Antenos / kabelinės televizijos diegimas**.
- 3 - Prireikus įveskite savo PIN kodą.
- 4 - Pasirinkite **Ieškoti kanalų**.
- 5 - Pasirinkite **Pradėti** ir spauskite **OK**.
- 6 - Pasirinkite **Išplėstinis diegimas** ir spauskite **OK**.
- 7 - Pasirinkite šalį, kurioje esate dabar, ir spauskite **OK**.
- 8 - Pasirinkite norimą diegimo tipą: **Antena (DVB-T)** arba **Kabelinė (DVB-C)** ir spauskite **OK**.
- 9 - Pasirinkite norimą kanalų tipą: **Skaitmeniniai ir analoginiai kanalai** arba **Tik skaitmeniniai kanalai** ir spauskite **OK**.
- 10 - Paspauskite **OK**, kad būtų atnaujinti skaitmeniniai kanalai. Tai gali užtrukti kelias minutes.
- 11 - Paspauskite  **BACK**, kad meniu uždarytumėte.

Automatinis kanalų atnaujinimas

Jeigu priimate skaitmeninių kanalų signalą, galite nustatyti televizorių automatiškai atnaujinti šiuos kanalus.

Kartą per dieną 6 val. televizorius kanalus atnaujins ir išsaugos naujus. Nauji kanalai išsaugomi kanalų sąrašė ir pažymimi . Kanalai be signalo pašalinami. Kad kanalai būtų atnaujinami automatiškai, televizorius turi veikti budėjimo režimu. Automatinį kanalų atnaujinimą galite išjungti.

Jei automatinį naujinimą norite išjungti...

- 1 - Paspauskite , pasirinkite **All Settings** (visi nustatymai) ir spauskite **OK**.
- 2 - Pasirinkite **Kanalai > Antenos / kabelinės televizijos diegimas**.
- 3 - Prireikus įveskite savo PIN kodą.
- 4 - Pasirinkite **Automatinis kanalų atnaujinimas**.
- 5 - Pasirinkite **Išjungti**.
- 6 - Norėdami grįžti vienu žingsniu atgal, spauskite  (kairėn) arba spauskite  **BACK**, kad meniu uždarytumėte.

Kai aptinkami nauji kanalai arba jei kanalai atnaujinami ar pašalinami, įjungiant televizorių parodomas pranešimas. Jei nenorite, kad šis pranešimas būtų rodomas kaskart atnaujinus kanalus, jį galite išjungti.

Jei norite išjungti pranešimą...

- 1 - Paspauskite , pasirinkite **All Settings** (visi nustatymai) ir spauskite **OK**.
- 2 - Pasirinkite **Kanalai > Antenos / kabelinės televizijos diegimas**.
- 3 - Prireikus įveskite savo PIN kodą.
- 4 - Pasirinkite **Kanalų atnaujinimo pranešimas**.
- 5 - Pasirinkite **Išjungti**.
- 6 - Norėdami grįžti vienu žingsniu atgal, paspauskite **←** (kairėn) arba paspauskite **← BACK**, kad meniu uždarytumėte.

Kai kuriose šalyse automatinis kanalų naujinimas atliekamas žiūrint televizorių arba bet kuriuo metu, kai televizorius veikia budėjimo režimu.

DVB-T arba DVB-C

DVB nustatymai

Tinklo dažnio režimas

Jei norėdami ieškoti kanalų ketinate naudoti metodą **Greitas nuskaitymas**, kai nustatytas **Dažnio nuskaitymas**, pasirinkite **Automatinis**. Televizoriuje bus naudojamas 1 iš anksto nustatytų tinklo dažnių (arba HC – „Home Channel“), kurį naudoja daugelis jūsų šalies kabelinės televizijos operatorių.

Jei gavote konkrečią tinklo dažnio vertę kanalams ieškoti, pasirinkite **Rankinis**.

Tinklo dažnis

Jei **Tinklo dažnio režimas** nustatytas kaip **Rankinis**, galite įvesti tinklo dažnio reikšmę, kurią gavote iš kabelinės televizijos operatoriaus. Norėdami įvesti šią reikšmę, naudokite skaičių mygtukus.

Dažnio nuskaitymas

Pasirinkite būdą kanalams ieškoti. Galite pasirinkti greitesnį būdą **Greitas nuskaitymas** ir naudoti iš anksto nustatytus nustatymus, kuriuos naudoja daugelis jūsų šalies kabelinės televizijos operatorių.

Jei nenustatomi jokie kanalai ar jei kokių nors kanalų trūksta, galite pasirinkti išplėstinio nuskaitymo būdą **Visas nuskaitymas**. Naudojant šį būdą, reikės daugiau laiko kanalams ieškoti ir nustatyti.

Dažnio pakopos dydis

Televizorius ieško kanalų **8 MHz** intervalais.

Jei nenustatomi jokie kanalai ar jei kokių nors kanalų trūksta, galite pasirinkti mažesnius **1 MHz** intervalus. Naudojant 1 MHz intervalus reikės daugiau laiko kanalams ieškoti ir nustatyti.

Skaitmeniniai kanalai

Jei žinote, kad jūsų kabelinės televizijos operatorius nesiūlo skaitmeninių kanalų, galite praleisti skaitmeninių kanalų paiešką.

Analoginiai kanalai

Jei žinote, kad jūsų kabelinės televizijos operatorius nesiūlo analoginių kanalų, galite praleisti analoginių kanalų paiešką.

Nemokama / koduota

Jei esate abonentas ir turite CAM (sąlyginės prieigos modulį mokamoms TV paslaugoms), pasirinkite **„Nemokama + koduota“**. Jei nesutinkate mokėti už TV kanalus ir paslaugas, galite pasirinkti **Tik nemokami kanalai**.

Priėmimo kokybė

Skaitmeninio kanalo kokybę ir signalo stiprumą galite patikrinti. Jei turite savo anteną, galite pakeisti jos padėtį ir pabandyti pagerinti priėmimą.

Jei norite patikrinti skaitmeninio kanalo priėmimo kokybę...

- 1 - Suderinkite kanalą.
- 2 - Paspauskite , pasirinkite **All Settings** (visi nustatymai) ir spauskite **OK**.
- 3 - Pasirinkite **Kanalai > Antenos / kabelinės televizijos diegimas**. Prireikus įveskite savo PIN kodą.
- 4 - Pasirinkite **Skaitmeninis: Signalo tikrinimas**.
- 5 - Pasirinkite **Ieškoti**. Šiam kanalui rodomas skaitmeninis transliacijos dažnis.
- 6 - Jei norite patikrinti šio dažnio signalo kokybę, pasirinkite **Ieškoti** ir paspauskite **OK**. Tikrinimo rezultatai parodomi ekrane. Kad pagerintumėte signalo priėmimą, galite pakeisti antenos vietą arba patikrinti ryšį.
- 7 - Be to, patys galite pakeisti dažnį. Pasirinkite dažnio skaitmenis po vieną ir mygtukais **▲** (aukštyn) arba **▼** (žemyn) pakeiskite reikšmę. Pasirinkite **Ieškoti** ir paspauskite **OK**, kad patikrintumėte priimamą signalą dar kartą.
- 8 - Prireikus, kelis kartus paspauskite **←** (kairėn), kad meniu uždarytumėte.

Rankinis diegimas

Analoginius televizijos kanalus galima įdiegti rankiniu būdu po vieną.

Jei analoginius kanalus norite įdiegti rankiniu būdu...

- 1 - Paspauskite , pasirinkite **All Settings** (visi nustatymai) ir spauskite **OK**.
- 2 - Pasirinkite **Kanalai > Antenos / kabelinės televizijos diegimas**. Prireikus įveskite savo PIN kodą.
- 3 - Pasirinkite **Analoginis: Rankinis diegimas**.

• „Sistema“

Kad nustatytumėte televizoriaus sistemą, pasirinkite „Sistema“.
Pasirinkite savo šalį arba pasaulio dalį, kuriame dabar esate ir spauskite **OK**.

• Ieškoti kanalo

Kad surastumėte kanalą, pasirinkite **Ieškoti kanalo**. Ieškodami kanalo dažnį galite įvesti patys arba leisti kanalą surasti televizoriui. Paspauskite  (dešinėn) ir pasirinkite **Ieškoti**, kad pradėtumėte automatinę kanalo paiešką. Surastas kanalas parodomas ekrane, o jei priimamas signalas silpnas, dar kartą paspauskite **Ieškoti**. Jeigu norite išsaugoti kanalą, pasirinkite **Atlikta** ir spauskite **OK**.

• Saugoti

Kanalą galite išsaugoti esamu kanalo numeriu arba nauju kanalo numeriu.
Pasirinkite **Išsaugoti esamą kanalą** arba **Išsaugoti kaip naują kanalą**. Trumpam parodomas naujo kanalo numeris.



Galite kartoti šiuos veiksmus tol, kol surasite visus galimus analoginius televizijos kanalus.

5.3

Kanalų sąrašo kopijavimas

Kanalų sąrašo kopijavimas



Jei norite kopijuoti kanalų sąrašą...

- 1 - Įjunkite televizorių. Šiame televizoriuje kanalai turi būti jau įdiegti.
- 2 - Prijunkite USB atmintinę.
- 3 - Paspauskite , pasirinkite **All Settings** (visi nustatymai) ir spauskite **OK**.
- 4 - Pasirinkite **Kanalai > Kanalų sąrašo kopijavimas**.
- 5 - Pasirinkite **Kopijuoti į USB**. Kanalams nukopijuoti galite būti paprašyti įvesti užrakto nuo vaikų PIN kodą.
- 6 - Baigę kopijuoti atjunkite USB atmintinę.
- 7 - Prireikus, kelis kartus paspauskite  (kairėn), kad meniu uždarytumėte.

Dabar galite įkelti nukopijuotą kanalų sąrašą į kitą „Philips“ televizorių.

Kanalų sąrašo versija

Patikrinkite dabartinę kanalų sąrašo versiją...

- 1 - Paspauskite , pasirinkite **All Settings** (visi nustatymai) ir spauskite **OK**.
- 2 - Pasirinkite **Kanalai** ir paspauskite , kad atidarytumėte meniu.
- 3 - Pasirinkite **Kanalų sąrašo kopijavimas**, tada pasirinkite **Dabartinė versija** ir paspauskite **OK**.
- 4 - Prireikus, kelis kartus paspauskite , kad meniu uždarytumėte.

Kanalų sąrašo įkėlimas

Televizorius, kuriame nėra įdiegtų kanalų

Atsižvelgdami į tai, ar jūsų televizorius jau yra įdiegtas, ar dar ne, turite naudoti skirtingus kanalų sąrašo įkėlimo būdus.

Į dar neįdiegtą televizorių

- 1 - Prijunkite maitinimo kištuką, kad pradėtumėte diegimą, ir pasirinkite kalbą ir šalį. Galite praleisti kanalų paieškos veiksmą. Užbaikite diegimą.
- 2 - Prijunkite USB atmintinę su kito televizoriaus kanalų sąrašu.
- 3 - Jei norite pradėti kanalų sąrašo įkėlimą, paspauskite , pasirinkite **Visi nustatymai** ir spauskite **OK**.
- 4 - Pasirinkite **Kanalai > Kanalų sąrašo kopijavimas > Kopijuoti į TV**. Prireikus įveskite savo PIN kodą.
- 5 - Televizoriuje pasirodys pranešimas, jei kanalų sąrašas bus sėkmingai nukopijuotas į televizorių. Ištraukite USB atmintinę.

Televizorius, kuriame įdiegti kanalai

Atsižvelgdami į tai, ar jūsų televizorius jau yra įdiegtas, ar dar ne, turite naudoti skirtingus kanalų sąrašo įkėlimo būdus.

Į jau įdiegtą televizorių

- 1 - Patikrinkite televizoriuje pasirinktą šalies nustatymą. (Jei norite patikrinti šį nustatymą, žr. skyrių „Visų kanalų diegimas iš naujo“. Vykdykite šią procedūrą, kol pasieksite šalies nustatymą. Paspauskite  **BACK**, kad atšauktumėte diegimą.) Jei šalis nurodyta teisingai, pereikite prie 2 etapo. Jei šalis nurodyta neteisingai, diegimo procesą reikia pradėti iš naujo. Žr. skyrių „Visų kanalų diegimas iš naujo“ ir paleiskite diegimą. Pasirinkite reikiamą šalį ir paleiskite kanalų paiešką. Užbaikite diegimą. Baigę grįžkite prie 2 veiksmo.
- 2 - Prijunkite USB atmintinę su kito televizoriaus kanalų sąrašu.
- 3 - Jei norite pradėti kanalų sąrašo įkėlimą,

paspauskite , pasirinkite **Visi nustatymai** ir paspauskite **OK**.

4 - Pasirinkite **Kanalai > Kanalų sąrašo kopijavimas > Kopijuoti į TV**. Prireikus įveskite savo PIN kodą.

5 - Televizoriuje pasirodys pranešimas, jei kanalų sąrašas bus sėkmingai nukopijuotas į televizorių. Ištraukite USB atmintinę.

5.4



Apie kanalus



Kanalų sąrašai

Apie kanalų sąrašus



Įdiegus kanalus visi kanalai rodomi kanalų sąrašė. Jei informacija pateikiama, kanalai rodomi su pavadinimu ir logotipu.

Kiekvienam imtuvo tipui: Antena / kabelinė (DVB-T/C) arba palydovinė (DVB-S) sudaromas įdiegtų kanalų sąrašas. Šį sąrašą galite filtruoti, kad būtų rodomi tik televizijos kanalai arba radijo stotys. Jei įdiegti keli palydovai, galite filtruoti kanalus pagal kiekvieną palydovą.

Pasirinkę kanalų sąrašą ir spausdami rodykles  (aukštyn) arba  (žemyn) pasirinkite kanalą, tuomet spauskite **OK** ir žiūrėkite pasirinktą kanalą.

Mygtukais  **+** arba  **-** derinsite tik tame sąrašė esančius kanalus.

Kanalų simboliai

Po automatinio kanalų atnaujinimo kanalų sąrašė naujai rasti kanalai yra pažymėti  (žvaigždute). Jei kanalą užrakinsite, jis bus pažymėtas  (spyna). 3 populiariausi šiuo metu kitų žiūrimi kanalai yra pažymėti 1, 2 arba 3.

Radijo stotys

Jeigu yra skaitmeninių transliacijų, diegimo metu įdiegiamos skaitmeninės radijo stotys. Radijo kanalą galite įjungti taip pat, kaip įjungiate televizijos kanalą. Diegiant kabelinius (DVB-C) kanalus, radijo kanalams paprastai priskiriami kanalų numeriai nuo 1001.

Šis televizorius gali priimti skaitmeninio televizijos standarto DVB programas. Gali būti, kad televizorius neveiks tinkamai su kai kuriais skaitmeninės televizijos operatoriais, neatitinkančiais standarto reikalavimų.

Kanalų sąrašo atidarymas

Greta visų imtuvų (antenos / kabelinės arba palydovo) kanalų sąrašų galite pasirinkti filtruotą sąrašą arba pasirinkti vieną iš savo sukurtų mėgstamų sąrašų.

Jei norite atidaryti esamų kanalų sąrašą...

1 - Paspauskite , kad būtų įjungta televizija.

2 - Paspauskite  **LIST*** arba **OK**, kad būtų atidarytas dabartinis kanalų sąrašas.

3 - Paspauskite  **BACK**, kad būtų uždarytas kanalų sąrašas.

Jei norite pasirinkti vieną iš kanalų sąrašų...

1 - Kai ekrane atidarytas kanalų sąrašas.

2 - Pasirinkite sąrašo pavadinimą kanalų sąrašo viršuje ir paspauskite **OK**, kad būtų atidarytas sąrašo meniu.

3 - Sąrašo meniu pasirinkite vieną iš galimų kanalų sąrašų ir paspauskite **OK**.

Patarimas

Galite lengvai perjungti tarp dviejų imtuvų pasirinkę **Šaltinių** meniu.

Paspauskite  **SOURCES** ir pasirinkite **Watch TV** (žiūrėti televiziją), kad įjungtumėte antenos ar kabelinės televizijos imtuvą. Pasirinkite **Watch Satellite** (žiūrėti palydovinę), jei norite įjungti palydovinį imtuvą.

Televizorius visada įjungia pasirinkto imtuvo paskutinį pasirinktą kanalų sąrašą.

* Jei nuotolinio valdymo pulte yra mygtukas  **LIST**

Ieškoti kanalo

Kanalo galite ieškoti ilgame kanalų sąrašė.

Televizorius kanalo gali ieškoti viename iš 3 pagrindinių kanalų sąrašų: antenos, kabelinės arba palydovinės televizijos kanalų sąrašė.

Jei norite ieškoti kanalo...

1 - Paspauskite .

2 - Paspauskite **OK**, kad būtų atidarytas esamų kanalų sąrašas.

3 - Pasirinkite  viršutiniame dešiniajame kampe ir paspauskite **OK**.

4 - Pasirinkite **Ieškoti kanalo** ir paspauskite **OK**, kad būtų atidarytas teksto laukas.

Tekstą galima įvesti nuotolinio valdymo pulto klaviatūra (jei yra) arba naudojant klaviatūrą ekrane.

5 - Įveskite numerį, pavadinimą arba pavadinimo dalį ir pasirinkite **Taikyti** ir paspauskite **OK**. Pasirinktame sąrašė televizorius atliks atitinkamų kanalų pavadinimų paiešką.

Paieškos rezultatai pateikiami kaip kanalų sąrašas. Sąrašo pavadinimas nurodomas viršuje. Jei pasirenkate kitą kanalų sąrašą arba uždarote paieškos rezultatų sąrašą, paieškos rezultatai dingsta.

Kanalų žiūrėjimas

Kanalo pasirinkimas

Jei norite pradėti žiūrėti televizijos kanalų, paspauskite **TV**. Įjungiant televizorių, bus įjungtas paskutinį kartą jūsų žiūrėtas televizijos kanalas.

Kanalų perjungimas

Kad perjungtumėte kanalą, paspauskite **≡ +** arba **≡ -**.

Jei žinote kanalo numerį, skaičių mygtukais jį įveskite. Surinkę numerį, paspauskite **OK**, kad kanalas būtų iškart įjungtas.

Jei pateikiama informacija iš interneto, televizorius parodo dabartinės programos pavadinimą ir išsamią informaciją, tada parodoma kitos programos pavadinimas ir išsami informacija.

Ankstesnis kanalas

Jei norite vėl įjungti anksčiau žiūrėtą kanalą, paspauskite **← BACK**.

Be to, galite pasirinkti kanalus iš **Kanalų sąrašo**.

Kanalo užrakinimas

Kanalo užrakinimas ir atrakinimas

Kad vaikai nežiūrėtų kurio nors kanalo, jį galite užrakinti. Kad būtų galima žiūrėti užrakintą kanalą, reikės įvesti 4 skaitmenų **Užrakto nuo vaikų** PIN kodą. Programų iš prijungtų įrenginių užrakinti negalima.

Jei norite užrakinti kanalą...

- 1 - Paspauskite **TV**.
- 2 - Paspauskite **OK**, kad būtų atidarytas kanalų sąrašas. Jei reikia, pakeiskite kanalų sąrašą.
- 3 - Pasirinkite **⋮** viršutiniame dešiniajame kampe ir paspauskite **OK**.
- 4 - Pasirinkite **Užrakinti / atrakinti** ir paspauskite **OK**.
- 5 - Jei televizorius paragina, įveskite 4 skaitmenų PIN kodą.
- 6 - Pasirinkite kanalą, kurį norite užrakinti ir paspauskite **OK**. Užrakintas kanalas pažymimas **🔒** (spyna).
- 7 - Norėdami grįžti vienu žingsniu atgal, paspauskite **←** (kairėn) arba paspauskite **← BACK**, kad meniu uždarytumėte.

Jei norite atrakinti kanalą...

- 1 - Paspauskite **TV**.
- 2 - Paspauskite **OK**, kad būtų atidarytas kanalų sąrašas. Jei reikia, pakeiskite kanalų sąrašą.
- 3 - Pasirinkite **⋮** viršutiniame dešiniajame kampe ir paspauskite **OK**.
- 4 - Pasirinkite **Užrakinti / atrakinti** ir

paspauskite **OK**.

5 - Jei televizorius paragina, įveskite 4 skaitmenų PIN kodą.

6 - Norėdami grįžti vienu žingsniu atgal, paspauskite **←** (kairėn) arba paspauskite **← BACK**, kad meniu uždarytumėte.

Jei kanalų sąrašą užrakinate arba atrakinate kanalus, neuždarant kanalų sąrašo užtenka vieną kartą įvesti PIN kodą.

Tėvų kontrolė

Jei nenorite, kad vaikai nežiūrėtų jų amžiui netinkamų programų, galite nustatyti amžiaus kategoriją.

Programų amžiaus kategorijas galima nustatyti skaitmeniniams kanalams. Jei programos amžiaus kategorija yra lygi arba aukštesnė nei amžiaus kategorija, kurią nustatėte savo vaikams, programa bus užrakinta. Jei norite žiūrėti užrakintą programą, pirma turite įvesti **Tėvų kontrolės** kodą.

Jei norite nustatyti amžiaus kategoriją...

- 1 - Paspauskite **⚙️**, pasirinkite **All Settings** (visi nustatymai) ir spauskite **OK**.
- 2 - Pasirinkite **Užraktas nuo vaikų > Tėvų kontrolė**.
- 3 - Įveskite 4 skaitmenų užrakto nuo vaikų kodą. Jei kodo dar nesate nustatę, spustelėkite parinktį **Nustatyti kodą**, esančią **Užraktas nuo vaikų**. Įveskite 4 skaitmenų užrakto nuo vaikų kodą ir patvirtinkite. Dabar galite nustatyti amžiaus kategoriją.
- 4 - Grįžkite į **Tėvų kontrolė** ir pasirinkite amžių.
- 5 - Prireikus, kelis kartus paspauskite **←** (kairėn), kad meniu uždarytumėte.

Jei tėvų kontrolės kategoriją norite išjungti, pasirinkite **Jokia**. Tačiau kai kuriose šalyse amžiaus kategoriją nustatyti būtina.

Kai kurių transliuotojų / operatorių programas televizorius užrakina tik esant aukštesnei kategorijai. Tėvų kontrolės kategorija nustatoma visiems kanalams.

Kanalų parinkty

Parinkčių atidarymas

Žiūrėdami kanalą galite nustatyti tam tikras parinktis.

Atsižvelgiant į žiūrimo kanalo tipą arba pasirinktus televizoriaus nustatymus, galite nustatyti tam tikras parinktis.

Jei norite atidaryti parinkčių meniu...

- 1 - Žiūrėdami kanalą spauskite **+ OPTIONS > ≡ Nuostatos**.
- 2 - Dar kartą paspauskite **+ OPTIONS** ir uždarykite.

Kanalo pervadinimas

Žiūrėdami kanalą galite kanalą pervadinti.

Jei norite pervardyti kanalą...

- 1 - Žiūrėdami kanalą spauskite **+** **OPTIONS**.
- 2 - Pasirinkite **≡ Nuostatos > Pervadinti kanalą**.
- 3 - Jei norite ištrinti esamą pavadinimą ir įvesti naują, naudokite klaviatūrą, esančią kitoje nuotolinio valdymo pulto pusėje.

Bendroji sąsaja

Jei įdiegėte CAM viename iš bendrosios sąsajos lizdų, galite peržiūrėti CAM ir operatoriaus informaciją arba atlikti keletą su CAM susijusių nustatymų.

Jei norite peržiūrėti CAM informaciją...

- 1 - Paspauskite **➡ SOURCES**.
- 2 - Pasirinkite kanalo tipą, kuriame naudojate CAM, **Žiūrėti TV** arba **Žiūrėti per palydovą**.
- 3 - Paspauskite **+** **OPTIONS** ir pasirinkite **≡ Nuostatos > Bendroji sąsaja**.
- 4 - Pasirinkite reikiamą bendrosios sąsajos lizdą ir paspauskite **➤** (dešinėn).
- 5 - Pasirinkite CAM televizijos operatorių ir paspauskite **OK**. Šis ekrano vaizdas yra iš televizijos operatoriaus.

HbbTV šiame kanale

Jei tam tikrame kanale norite išjungti galimybę peržiūrėti „HbbTV“ puslapius, „HbbTV“ puslapius galite užblokuoti tik šiame kanale.

- 1 - Įjunkite kanalą, kuriame norite blokuoti „HbbTV“ puslapius.
- 2 - Paspauskite **+** **OPTIONS**, pasirinkite **Nuostatos > „HbbTV“ šiame kanale** ir paspauskite **➤** (dešinėn).
- 3 - Pasirinkite **Išjungta** ir paspauskite **OK**.
- 4 - Norėdami grįžti vienu žingsniu atgal, paspauskite **◀** (kairėn) arba paspauskite **← BACK**, kad meniu uždarytumėte.

Jei norite televizoriuje užblokuoti „HbbTV“...

- 1 - Paspauskite **⚙**, pasirinkite **All Settings** (visi nustatymai) ir spauskite **OK**.
- 2 - Pasirinkite **Bendrieji nustatymai > Pažangu > „HbbTV“**.
- 3 - Pasirinkite **Išjungta** ir paspauskite **OK**.
- 4 - Norėdami grįžti vienu žingsniu atgal, paspauskite **◀** (kairėn) arba paspauskite **← BACK**, kad meniu uždarytumėte.

Kanalo informacija

Galite pažiūrėti techninę tam tikro kanalo informaciją, pvz., garso tipą, ar jis skaitmeninis ir t. t.

Jei norite peržiūrėti techninę kanalo informaciją...

- 1 - Suderinkite kanalą.
- 2 - Paspauskite **+** **OPTIONS**, pasirinkite **≡ Nuostatos** ir paspauskite **OK**.
- 3 - Pasirinkite **Kanalo informacija** ir paspauskite **OK**.
- 4 - Jei norite uždaryti šį ekraną, paspauskite **OK**.

Programos informacija

Programos informacijos peržiūra

Kaip peržiūrėti išsamią informaciją apie pasirinktą programą...

- 1 - Suderinkite kanalą.
- 2 - Paspauskite **+** **OPTIONS**, pasirinkite **≡ Nuostatos** ir paspauskite **OK**.
- 3 - Pasirinkite **Programos informacija** ir paspauskite **OK**, kad peržiūrėtumėte programos informaciją.
- 4 - Paspauskite **← BACK**, kad uždarytumėte.

Monofoninis / stereofoninis

Galite įjungti monofoninį / stereofoninį analoginio kanalo garsą.

Jei norite įjungti monofoninį / stereofoninį garsą...

- 1 - Įjunkite analoginį kanalą.
- 2 - Paspauskite **+** **OPTIONS**, pasirinkite **≡ Nuostatos > Monofoninis / stereofoninis** ir paspauskite **➤** (dešinėn).
- 3 - Pasirinkite **Monofoninis** arba **Stereofoninis** ir paspauskite **OK**.
- 4 - Norėdami grįžti vienu žingsniu atgal, paspauskite **◀** (kairėn) arba paspauskite **← BACK**, kad meniu uždarytumėte.

Vaizdo pasirinkimas



Skaitmeninės televizijos kanalai – keli vaizdo signalai (transliacija keliais srautais), skirtingi to paties renginio kameros taškai ar kampai arba skirtingos programos vienu televizijos kanalu. Jei tokių televizijos kanalų yra, televizoriuje bus rodomas pranešimas.

„Dual“ I-II

Jeigu garso signalas turi dvi garso įrašų kalbas, bet viena arba abi kalbos neturi kalbos indikacijos, galima naudoti šią parinktį.



Kanalo siejimas

Jei iš pradžių nerodoma jokia programos informacija, galite susieti kanalą ir gauti daugiau programos informacijos.

- 1 - Paspauskite  TV GUIDE ir naudodami naršymo mygtukus viduryje pasirinkite ; tada paspauskite OK.
- 2 - Pasirinkite TV gidas > Iš interneto ir paspauskite OK.
- 3 - TV gide pasirinkite vieną kanalą ir paspauskite OK, kad pasirinktą kanalą žiūrėtumėte.
- 4 - Žiūrėdami kanalą spauskite + OPTIONS.
- 5 - Pasirinkite  Nuostatos > Susieti kanalą.
- 6 - Pasirinkite vieną sąrašo elementą ir paspauskite OK.
- 7 - Pasirinkite Susieti kanalą.
- 8 - Baigus programoje pamatysite susieto kanalo informaciją.

Logotipo keitimas

Jei iš pradžių nerodoma jokia programos informacija, daugiau informacijos galite gauti atlikdami toliau nurodytus veiksmus.



- 1 - Paspauskite  TV GUIDE ir naudodami naršymo mygtukus viduryje pasirinkite ; tada paspauskite OK.
- 2 - Pasirinkite TV gidas > Iš transliuotojo ir paspauskite OK.
- 3 - TV gide pasirinkite vieną kanalą ir paspauskite OK, kad pasirinktą kanalą žiūrėtumėte.
- 4 - Žiūrėdami kanalą spauskite + OPTIONS.
- 5 - Pasirinkite  Nuostatos > Keisti logotipą.
- 6 - Pasirinkite vieną sąrašo elementą ir paspauskite OK.
- 7 - Pasirinkite Keisti logotipą.
- 8 - Baigus programoje pamatysite susieto kanalo informaciją.



Mėgstamiausi kanalai

Apie mėgstamiausius kanalus

Mėgstamiausių kanalų sąrašė galite rinktis jums patinkančius kanalus.

Kad kanalus būtų lengviau perjunginėti, galite sukurti net 8 mėgstamiausių kanalų sąrašus. Kiekvienam mėgstamiausių kanalų sąrašui galite suteikti pavadinimą. Kanalus galite pertvarkyti tik mėgstamiausių kanalų sąrašė.







Pasirinkę mėgstamų kanalų sąrašą ir spausdami rodykles  (aukštyn) arba  (žemyn) pasirinkite kanalą, tuomet spauskite OK ir žiūrėkite pasirinktą kanalą.

Mygtukais  + arba  - derinsite tik tame

sąrašė esančius kanalus.

Mėgstamiausių kanalų sąrašo sukūrimas





Mėgstamiausių kanalų sąrašo kūrimas

- 1 - Paspauskite  , kad būtų įjungta televizija.
- 2 - Paspauskite  LIST (jei yra) arba OK, kad būtų atidarytas dabartinis kanalų sąrašas.
- 3 - Pasirinkite  viršutiniame dešiniajame kampe ir paspauskite OK.
- 4 - Pasirinkite Sukurti mėgstamiausių kanalų sąrašą ir paspauskite OK.
- 5 - Kairėje esančiame sąrašė pasirinkite kanalą, kurį norite priskirti prie mėgstamiausių, ir paspauskite + OPTIONS. Kanalai dešinėje pusėje esančiame sąrašė pateikiami ta tvarka, kuria jūs juos pridodate. Jei norite atšaukti, pasirinkite kanalą iš sąrašo kairėje pusėje ir dar kartą paspauskite + OPTIONS. Be to, spausdami  (žemyn), pasirinkdami paskutinį norimo pridėti diapazono kanalą ir paspausdami OK galite pasirinkti kanalų diapazoną.
- 6 - Jei norite užbaigti kanalų pridėjimą, paspauskite  BACK.
- 7 - Televizorius paragins pervardyti mėgstamiausių kanalų sąrašą. Galite pasinaudoti ekrane rodoma klaviatūra arba spausti  BACK ir paslėpti ekrano klaviatūrą, tada naudotis nuotolinio valdymo pulto nugarėlėje esančia klaviatūra (jei yra) ir įvesti kitą pavadinimą.

Jei kanalų sąrašas yra ilgas, galite pasirinkite bet kurį kanalą, paspausti + OPTIONS ir atidaryti parinkčių meniu, tada pasirinkti Kurti mėgstamiausių kanalų sąrašą ir paspausti OK.

Naujo mėgstamiausių kanalų sąrašo kūrimas

kopijuojant esamą mėgstamiausių kanalų sąrašą

- 1 - Paspauskite  , kad būtų įjungta televizija.
- 2 - Paspauskite  LIST (jei yra) arba OK, kad būtų atidarytas dabartinis kanalų sąrašas.
- 3 - Pasirinkite  viršutiniame dešiniajame kampe ir paspauskite OK.
- 4 - Pasirinkite Dubliuoti mėgstamiausių kanalų sąrašą ir paspauskite OK.
- 5 - Kairėje esančiame sąrašė pasirinkite kanalą, kurį norite priskirti prie mėgstamiausių, ir paspauskite + OPTIONS. Kanalai dešinėje pusėje esančiame sąrašė pateikiami ta tvarka, kuria jūs juos pridodate. Jei norite atšaukti, pasirinkite kanalą iš sąrašo kairėje pusėje ir dar kartą paspauskite + OPTIONS. Be to, spausdami  (žemyn), pasirinkdami paskutinį norimo pridėti diapazono kanalą ir paspausdami OK galite pasirinkti kanalų diapazoną.
- 6 - Jei norite užbaigti kanalų pridėjimą, paspauskite  BACK.
- 7 - Televizorius paragins

pervardyti mėgstamiausiųjų sąrašą. Galite pasinaudoti ekrane rodoma klaviatūra arba spausti **← BACK** ir paslėpti ekrano klaviatūrą, tada naudotis nuotolinio valdymo pulto nugarėlėje esančia klaviatūra (jei yra) ir įvesti kitą pavadinimą.

Galite vienu kartu pridėti visą kanalų diapazoną arba pradėti mėgstamiausiųjų sąrašo kūrimą dubliuodami kanalų sąrašą, o paskui ištrindami nepageidaujamus kanalus.

Kanalų diapazono pridėjimas

Jei norite vienu kartu pridėti kanalų diapazono seką mėgstamiausiųjų sąrašė, galite naudoti parinktį **Rinktis diapazoną**.

Jei norite pridėti kanalų diapazoną...

- 1 - Paspauskite **➡ SOURCE**.
- 2 - Pasirinkite **Mėgstamiausieji**.
- 3 - Atidarykite mėgstamiausiųjų sąrašą, kuriame norite pridėti kanalų diapazoną.
- 4 - Pasirinkite **⋮** viršutiniame dešiniajame kampe ir paspauskite **OK**.
- 5 - Pasirinkite **Redaguoti mėgstamiausiųjų sąrašą** ir paspauskite **OK**.
- 6 - Kairėje pusėje esančiame sąrašė pasirinkite pirmąjį norimo pridėti diapazono kanalą ir paspauskite **OK**.
- 7 - Paspauskite **▼** (žemyn) ir pasirinkite paskutinį kanalą iš diapazono, kurį norite pridėti, tada paspauskite **OK**.
- 8 - Pasirinkite **Pridėti** ir paspauskite **OK**. Kanalai pažymėti kairėje.

Mėgstamiausiųjų kanalų sąrašo pervardijimas

Pervardyti galite tik Mėgstamiausiųjų sąrašą.

Jei norite pervardyti Mėgstamiausiųjų sąrašą...

- 1 - Paspauskite **➡ SOURCE**.
- 2 - Pasirinkite **Mėgstamiausieji**.
- 3 - Pasirinkite **⋮** viršutiniame dešiniajame kampe ir paspauskite **OK**.
- 4 - Pasirinkite **Pervardyti mėgstamų sąrašą** ir paspauskite **OK**.
- 5 - Naudokite ekrane rodomą klaviatūrą arba spauskite **← BACK** ir paslėpti ekrano klaviatūrą, tada nuotolinio valdymo pulto nugarėlėje esančia klaviatūra (jei yra) įvesti kitą pavadinimą.
- 6 - Baigę apskukite nuotolinio valdymo pultą, pasirinkite **Uždaryti** ir paspauskite **OK**.
- 7 - Paspauskite **← BACK**, kad būtų uždarytas kanalų sąrašas.

Pašalinti Mėgstamiausiųjų sąrašą

Pašalinti galite tik mėgstamiausiųjų sąrašą.

Jei norite pašalinti mėgstamiausiųjų sąrašą...

- 1 - Paspauskite **➡ SOURCE**.
- 2 - Pasirinkite **Mėgstamiausieji**.
- 3 - Pasirinkite **⋮** viršutiniame dešiniajame kampe ir paspauskite **OK**.
- 4 - Pasirinkite **Pašalinti mėgstamiausiųjų sąrašą** ir paspauskite **OK**.

Kanalų pertvarkymas

Tik Mėgstamiausiųjų sąrašė galite keisti kanalų seką (pergrupuoti kanalus).

Jei norite pakeisti kanalų seką...

- 1 - Paspauskite **➡ SOURCES** ir pasirinkite **Mėgstamiausieji**.
- 2 - Atidarykite Mėgstamiausiųjų sąrašą, kurio seką norite pakeisti.
- 3 - Pasirinkite **⋮** viršutiniame dešiniajame kampe ir paspauskite **OK**.
- 4 - Pasirinkite **Keisti kanalų tvarką** ir paspauskite **OK**.
- 5 - Mėgstamiausiųjų sąrašė pasirinkite kanalą, kurį norite pertvarkyti, ir paspauskite **OK**. (Kanalas bus pažymėtas pilku langeliu)
- 6 - Rodykliniais mygtukais **▲** (aukštyn) ar **▼** (žemyn) perkeltkite kanalą į norimą vietą.
- 7 - Paspauskite **OK** ir patvirtinkite naują vietą.
- 8 - Tuo pačiu būdu galite pertvarkyti kanalus, kol uždarysite Mėgstamiausiųjų sąrašą mygtuku **← BACK**.

Tekstas / teletekstas

Teksto puslapiai

Kad atidarytumėte tekstą / teletekstą, peržiūrėdami televizijos kanalus paspauskite **TEXT**. Kad teletekstą uždarytumėte, dar kartą paspauskite **TEXT**.

Pasirinkite teleteksto puslapį

Puslapio pasirinkimas . .

- 1 - Įveskite puslapio numerį skaičių mygtukais.
- 2 - Naršymui naudokite mygtukus su rodyklėmis.
- 3 - Paspauskite spalvos mygtuką, jei norite pasirinkti tą spalvą pažymėtą elementą ekrano apačioje.

Antriniai teleteksto puslapiai

Teleteksto puslapyje gali būti keli antriniai puslapiai. Antrinių puslapių numeriai rodomi juostoje greta pagrindinių puslapių numerių. Kad pasirinktumėte antrinį puslapį,

paspauskite < arba >.

T.O.P. Teksto puslapiai

Kai kurie transliuotojai transliuoja T.O.P. Teletekstas. Atidaryti T.O.P. Teleteksto puslapius teletekste atidarysite paspaudę + OPTIONS ir pasirinkę T.O.P.. Ažvalga .

Mėgstamiausi puslapiai

Televizoriuje sukuriamas jūsų atidarytų paskutinių 10 teksto puslapių sąrašas. Todėl galėsite lengvai juos vėl atidaryti nuėję į „Mėgstamiausiųjų teksto puslapių“ skyrelį.

1 - Teletekste ekrano viršutiniame kairiajame kampe pasirinkite ♥ (širdį) ir bus parodytas mėgstamiausiųjų puslapių skyrelis.

2 - Paspauskite ▼ (žemyn) arba ▲ (aukštyn), kad pasirinktumėte puslapio numerį, ir paspauskite OK, kad atidarytumėte puslapį.

Sąrašą išvalyti galite parinktimi „Valyti mėgstamiausius puslapius“.

Ieškoti teleteksto

Galite pasirinkti žodį ir skenuoti teletekstą ieškodami visų vietų, kuriose pasikartoja šis žodis.

1 - Atidarykite teleteksto puslapį ir paspauskite OK.

2 - Mygtukais su rodyklėmis pasirinkite žodį ar skaičių.

3 - Dar kartą paspauskite OK, kad iškart peršoktumėte į kitą vietą, kur yra šis žodis ar skaičius.

4 - Vėl paspauskite OK, kad peršoktumėte dar į kitą vietą su šiuo žodžiu ar skaičiumi.

5 - Norėdami baigti ieškoti, spauskite ▲ (aukštyn), kol nebebus nieko pasirinkta.

Teletekstas iš prijungto įrenginio

Kai kurie televizijos kanalus gaudantys prietaisai taip pat gali pasiūlyti teletekstą.

Kad atidarytumėte teletekstą iš prijungto prietaiso. . .

1 - Paspauskite  SOURCES pasirinkite įrenginį ir paspauskite OK.

2 - Žiūrėdami kanalą įrenginiu, spauskite + OPTIONS, pasirinkite Rodyti įrenginio mygtukus, pasirinkite mygtuką  ir paspauskite OK.

3 - Paspauskite ← BACK , kad paslėptumėte įrenginio mygtukus.

4 - Jei norite uždaryti teletekstą, dar kartą paspauskite ← BACK .

Skaitmeninis tekstas (tik JK)

Kai kurie skaitmeninės televizijos transliuotojai savo kanaluose siūlo specializuotą skaitmeninį tekstą arba interaktyvias paslaugas. Šios paslaugos apima įprastą tekstą, kurį galima pasirinkti ir naršyti naudojantis skaičių, spalvų mygtukais ir mygtukais su rodyklėmis.

Jei norite uždaryti teletekstą, dar kartą paspauskite ← BACK .

* Teletekstą naudoti galima tik tuo atveju, jei kanalai yra įdiegti tiesiai į vidinį televizoriaus imtuvą ir priedėlyje nustatytas televizijos režimas. Jei naudojamas priedėlis, televizoriuje teleteksto matyti nebus galima. Tokiu atveju galima naudoti priedėlio teletekstą.

Teksto parinktys

Naudodamiesi tekstu / teletekstu paspauskite + OPTIONS ir pasirinkite...

• „Sustabdyti puslapį“

Sustabdyti automatinį antrinių puslapių pasukimą.

• „Dvigubas ekranas / per visą ekraną“

Rodyti televizijos kanalą ir teletekstą vieną šalia kito.

• „T.O.P. apžvalga“

Atidaryti T.O.P. teletekstą.

• „Didinti“

Padidinti teleteksto puslapį, kad skaityti būtų patogiau.

• „Atskleisti“

Nebeslėpti puslapyje paslėptos informacijos.

• „Pereiti prie antrinių puslapių“

Pereiti prie antrinių puslapių, kai jie gali būti rodomi.

• „Rodyti / slėpti mėgstamiausius puslapius“

Slėpti arba rodyti mėgstamų puslapių sąrašą.

• „Valyti mėgstamiausius puslapius“

Išvalyti mėgstamų puslapių sąrašą.

• „Kalba“

Ijungti simbolius, kuriuos teletekstas naudoja, kad ekrane būtų rodoma be klaidų.

• „Teletekstas 2.5“

Aktyvinti teletekstą 2.5, kad būtų matoma daugiau spalvų ir geresnė grafika.

Teleteksto nustatymas

Teleteksto kalba

Kai kurie skaitmeninės televizijos transliuotojai teletekstą pateikia keliomis kalbomis.

Galite nustatyti pagrindinę ir antrą teleteksto kalbą. . .

1 - Paspauskite , pasirinkite All Settings (visi nustatymai) ir spauskite OK.

2 - Pasirinkite Regionas ir kalba bei paspauskite > (dešinėn), kad įjungtumėte meniu.

3 - Pasirinkite Kalba > Pirminis teletekstas arba Antrinis teletekstas.

4 - Pasirinkite pageidaujamas teleteksto kalbas.

5 - Prireikus, kelis kartus paspauskite < (kairėn), kad meniu uždarytumėte.

Teletekstas 2.5

Jei yra, teletekstas 2.5 rodomas su geresne grafika ir daugiau spalvų. Teletekstas 2.5 standartiškai suaktyvinamas kaip gamyklinis nustatymas. Kad išjungtumėte teletekstą 2.5...

- 1 - Paspauskite **TEXT**.
- 2 - Kai ekrane atidarytas tekstas / teletekstas, paspauskite **+ OPTIONS**.
- 3 - Pasirinkite **Tekstas 2.5 > Išjungta** ir paspauskite **OK**.
- 4 - Prireikus, kelis kartus paspauskite **◀** (kairėn), kad meniu uždarytumėte.

5.5

Kanalų sąrašo filtravimas

Galite filtruoti sąrašą su visais kanalais. Galite nustatyti kanalų sąrašą rodyti tik televizijos kanalus arba radijo stotis. Galite nustatyti, kad antenos / kabelinės televizijos kanalų sąrašė būtų rodomi nemokami arba koduoti kanalai. Jei įdiegti keli palydovai, galite filtruoti palydovinių kanalų sąrašą pagal kiekvieną palydovą.

Jei norite nustatyti visų kanalų sąrašo filtrą...

- 1 - Paspauskite **TV**.
- 2 - Paspauskite **OK**, kad būtų atidarytas esamų kanalų sąrašas.
- 3 - Kai ekrane atidarytas kanalų sąrašas, pasirinkite sąrašo pavadinimą kanalų sąrašo viršuje ir paspauskite **OK**, kad būtų atidarytas sąrašo meniu.
- 4 - Sąrašų meniu pasirinkite sąrašą, kurį norite filtruoti.
- 5 - Norėdami grįžti vienu žingsniu atgal, paspauskite **◀** (kairėn) arba paspauskite **←**, kad meniu uždarytumėte.

Įrenginių prijungimas

Apie ryšius

Jungiamumo vedlys

Visada junkite įrenginį prie televizoriaus su geriausios kokybės jungtimi. Be to, naudokite geros kokybės laidus, kad būtų užtikrintas geras vaizdo ir garso perdavimas.

Kai prijungiate įrenginį, televizorius atpažįsta jo tipą ir suteikia kiekvienam įrenginiui tinkamą tipo pavadinimą. Jei norite, tipo pavadinimą galite pakeisti. Jei įrenginio tipo pavadinimas nustatomas teisingai, šaltinių meniu pasirinkus šį įrenginį televizorius automatiškai įjungia tinkamiausius televizoriaus nustatymus.

Jeigu jums reikia prie televizoriaus prijungti keletą įrenginių, galite pasinaudoti „Philips“ televizoriaus jungiamumo vadovu. Vadove pateikiama informacija, kaip prijungti ir kokius laidus naudoti.

Apsilankykite adresu www.connectivityguide.philips.com

Antenos lizdas

Jeigu turite televizijos priedėlį (skaitmeninį imtuvą) arba įrašymo įrenginį, prijunkite antenos laidą taip, kad antenos signalas pirmiausia eitų per skaitmeninį imtuvą ir (arba) įrašymo įrenginį prieš patekdamas į televizorių. Taip antena ir skaitmeninis imtuvas gali siųsti papildomus kanalus į įrašymo įrenginį, kad jie būtų įrašyti.

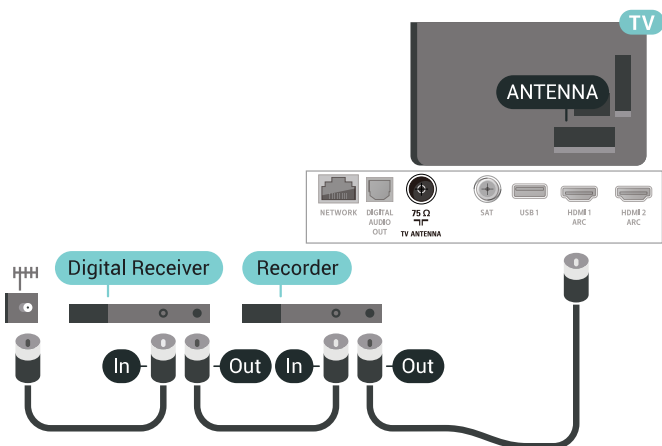

HDMI prievadai

HDMI kokybė

HDMI jungtis užtikrina geriausią vaizdo ir garso kokybę. Vienu HDMI laidu perduodami vaizdo ir garso signalai. Televizijos signalui naudokite HDMI laidą.

Geriausią signalo perdavimo kokybę pasiekama naudojant didelės spartos HDMI laidą, kuris nėra ilgesnis nei 5 m.

Jeigu įrenginys, prijungtas per HDMI, tinkamai neveikia, pabandykite, gal kiti HDMI Ultra HD nustatymai išspręs šią problemą. Daugiau informacijos ieškokite Žinyne, pasirinkite Raktažodžiai ir ieškokite HDMI Ultra HD.

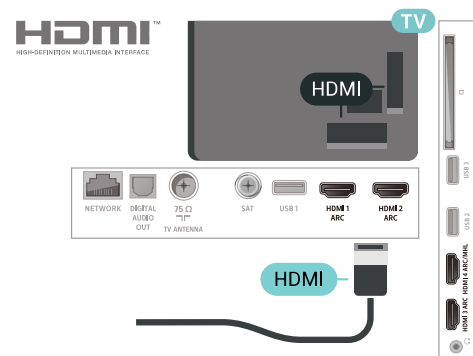

Apsauga nuo kopijavimo

HDMI laidai palaiko HDCP 2.2 (plačiajuosčio ryšio skaitmeninio turinio apsaugą). HDCP yra apsaugos nuo kopijavimo signalas, kuris neleidžia kopijuoti turinio iš DVD arba „Blu-ray“ disko. Taip pat ši funkcija vadinama DRM (skaitmeniniu teisių valdymu).

HDMI ARC

Visos televizoriaus HDMI jungtys palaiko HDMI ARC (garso gražinimo kanalo) funkciją.

Jeigu įrenginyje, dažniausiai namų kino sistemoje (NKS), taip pat yra HDMI ARC jungtis, prijunkite ją prie bet kurio šio televizoriaus HDMI lizdo. Kai naudojate HDMI ARC jungtį, jums nereikia jungti papildomo garso laido, kuriuo televizoriaus vaizdo garsas siunčiamas į NKS. HDMI ARC jungtis perduoda abu signalus.

Prijungdami NKS galite naudoti bet kurią šio televizoriaus HDMI jungtį, bet ARC vienu metu veikia tik su vienu įrenginiu (jungtimi).

HDMI MHL

Naudodami HDMI MHL, tai ką matote „Android“ išmaniajame telefone arba planšetiniame kompiuteryje, galite nusiųsti į televizoriaus ekraną.

Ši HDMI 4 televizoriaus jungtis naudoja MHL 2.0 („Mobile High-Definition Link“).

Naudojant laidinį ryšį užtikrinamas stabilumas, plati dažnių juosta ir nedidelis vėlavimas, be to, nėra belaidžių trukdžių ir atkuriamas aukštos kokybės garsas. Prijungus MHL įkraunamas išmaniojo telefono arba planšetinio kompiuterio akumulatorius. Nors ir prijungtas, mobilusis įrenginys nebus kraunamas, jei įjungtas televizoriaus parengties režimas.

Sužinokite, koks pasyvusis MHL kabelis tinka jūsų mobiliam įrenginiui. Jums reikalingas kabelis su HDMI jungtimi televizoriui viename gale, o kitame gale turi būti jungtis, prie kurios galėtumėte prijungti savo išmanųjį telefoną arba planšetinį kompiuterį.

MHL, „Mobile High-Definition Link“ ir MHL logotipas yra MHL, LLC prekių ženklai arba registruotieji prekių ženklai.



HDMI CEC – „EasyLink“

HDMI jungtis užtikrina geriausią vaizdo ir garso kokybę. Vienu HDMI laidu perduodami vaizdo ir garso signalai. Didelės raiškos (HD) televizijos signalui perduoti naudokite HDMI laidą. Geriausia signalo perdavimo kokybė pasiekama naudojant didelės spartos HDMI laidą, kuris nėra ilgesnis nei 5 m.

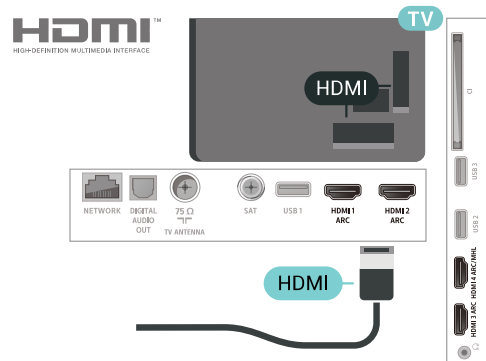

EasyLink HDMI CEC

Jeigu jūsų įrenginiai yra sujungti HDMI jungtimi ir turi „EasyLink“ funkciją, galite juos valdyti televizoriaus

nuotolinio valdymo pultu. Televizoriuje ir prijungtame įrenginyje turi būti įjungtas „EasyLink“ HDMI CEC.

Naudodami „EasyLink“ galite valdyti prijungtą įrenginį televizoriaus nuotolinio valdymo pultu. „EasyLink“ naudoja HDMI CEC (angl. „Consumer Electronics Control“ – plataus vartojimo elektronikos valdymas) ryšius su prijungtais įrenginiais palaikyti. Įrenginiai turi palaikyti HDMI CEC ir turi būti prijungti HDMI jungtimi.

„EasyLink“ sąranka

Televizorius pristatomas su įjungtu „EasyLink“. Patikrinkite, ar visi HDMI-CEC nustatymai tinkamai nustatyti prijungtuose „EasyLink“ įrenginiuose. „EasyLink“ gali tinkamai neveikti su kitų prekių ženklų įrenginiais.

HDMI CEC kitų gamintojų įrenginiuose

HDMI CEC funkcija įvairių modelių įrenginiuose vadinasi skirtingai. Pavyzdžiui: „Anynet“, „Aquos Link“, „Bravia Theatre Sync“, „Kuro Link“, „Simplink“ ir „Viera Link“. Ne visų modelių įrenginiai yra visiškai suderinami su „EasyLink“.

Atitinkami kitų prekės ženklų HDMI CEC pavadinimai yra jų atitinkamų turėtojų nuosavybė.

DVI į HDMI

Jei vis dar turite įrenginių, kuriuose yra tik DVI jungtis, juos galite jungti prie bet kurios HDMI jungties naudodami DVI-HDMI adapterį.

Jei jūsų įrenginyje yra tik DVI jungtis, naudokite DVI į HDMI adapterį. Naudokite vieną iš HDMI jungčių ir prijunkite garso K/D laidą (3,5 mm minikištukas) prie televizoriaus galinėje pusėje esančio įvado Audio IN garsui.

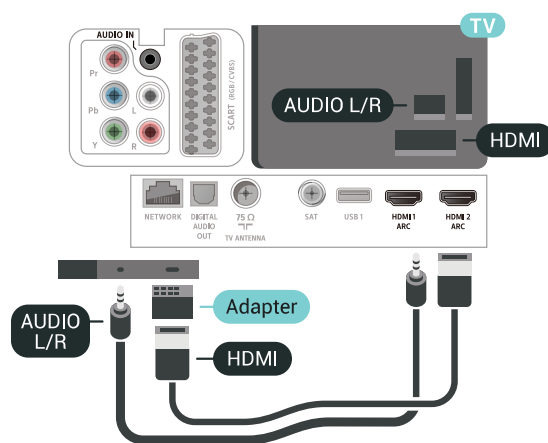

Apsauga nuo kopijavimo

DVI ir HDMI laidai palaiko HDCP (plačiajuosčio ryšio skaitmeninio turinio apsaugą). HDCP yra apsaugos nuo kopijavimo signalas, kuris neleidžia kopijuoti turinio iš DVD arba „Blu-ray“ disko. Taip pat ši funkcija vadinama DRM (skaitmeniniu teisių valdymu).

6.3

Y Pb Pr – komponentinė jungtis

Y Pb Pr –komponentinė vaizdo jungtis – tai aukštos kokybės jungtis.

YPbPr jungtį galima naudoti didelės raiškos (HD) televizijos signalams. Prie Y, Pb ir Pr signalų pridedami kairės ir dešinės pusės garso signalai.

YPbPr (žalia, mėlyna, raudona) jungties spalvas jungdami suderinkite su kabelio kaiščių spalvomis. Jei jūsų prietaisas taip pat skleidžia garsą, naudokite garso K / D dvišakį laidą.

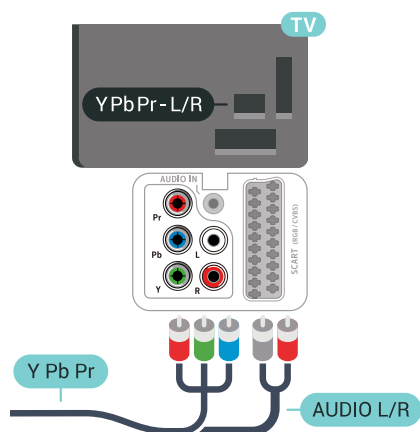

6.4

„Scart“

SCART – tai geros kokybės jungtis.

SCART jungtį galima naudoti CVBS ir RGB vaizdo signalams, bet ji netinka didelės raiškos (HD) televizijos signalams. SCART jungtis kartu perduoda vaizdo ir garso signalus. SCART jungtis palaiko ir NTSC atkūrimą.

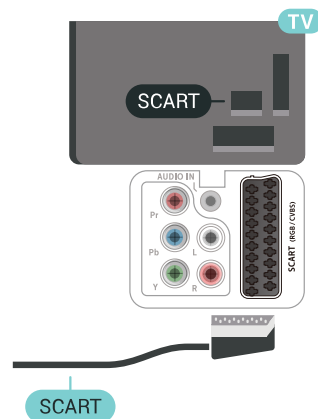

6.5

Garso išvestis – optinė

Garso išvesties–optinė jungtis – tai aukštos garso kokybės jungtis.

Ši optinė jungtis gali perduoti 5.1 garso kanalų signalus. Jeigu įrenginyje, dažniausiai namų kino sistemoje, nėra HDMI ARC jungties, šią jungtį galite naudoti su namų kino garso įvesties–optine jungtimi. Garso išvesties–optine jungtimi garsas perduodamas iš televizoriaus į namų kino sistemą.

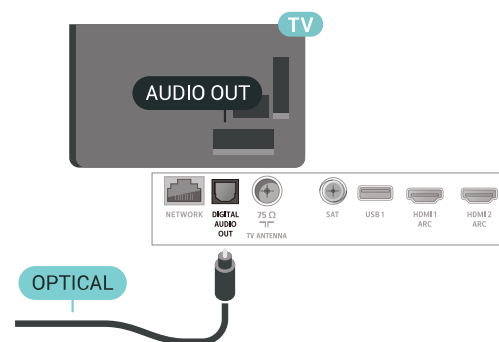

6.6

CAM su lustine kortele – CI+

Apie „CI+“

Pastaba: Nepalaikoma Azijos, Ramiojo vandenyno regiono, Artimųjų Rytų ir Afrikos šalyse.

CI+

Šis televizorius yra paruoštas CI+ sąlyginei prieigai .

Naudodamiesi CI+ galite žiūrėti aukštos kokybės HD programas, pavyzdžiui, filmus ir sporto laidas, siūlomas skaitmeninės televizijos operatorių jūsų regione. Šias programas užkodavo televizijos operatorius, o jos iškoduojamos naudojant išankstinio mokėjimo CI+ modulį.

Skaitmeninės televizijos operatoriai, jums prenumeruojant jų geriausias programas, siūlo CI+ modulį (sąlyginės prieigos modulį, CAM) bei papildomą išmaniają kortelę. Šioms programoms taikoma aukšto lygio apsauga nuo kopijavimo.

Jei reikia daugiau informacijos apie sąlygas ir taisykles, kreipkitės į skaitmeninės televizijos operatorių.



Lustinė kortelė

Skaitmeninės televizijos operatoriai pateikia šį CI+ modulį (sąlyginės prieigos modulį – CAM) ir lustinę kortelę, kai iš jų užsisakote papildomų programų.

Įstatykite lustinę kortelę į CAM modulį. Skaitykite iš operatoriaus gautas instrukcijas.

Jei į televizorių norite įstatyti CAM...

- 1 - Apžiūrėkite CAM ir raskite tinkamą įdėjimo būdą. Netinkamai įdėjus kortelę galima sugadinti CAM ir televizorių.
- 2 - Žiūrėdami į televizoriaus nugarėlę, priekinę CAM dalį nukreipę į save, švelniai pastumkite CAM į lizdą **COMMON INTERFACE**.
- 3 - Pastumkite CAM tiek, kiek jis įlįs, ir palikite jį lizde.

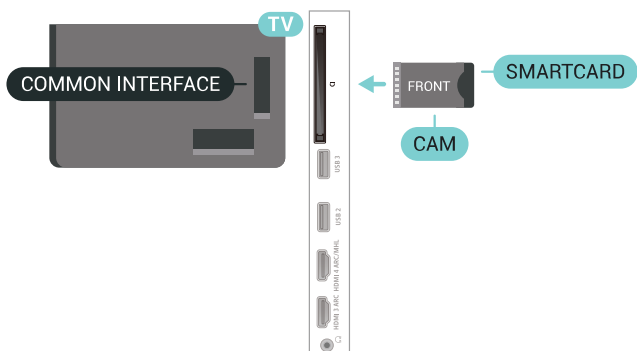

Kai televizorių įjungsite, gali praeiti kelios minutės, kol CAM bus suaktyvintas. Jei CAM modulis įstatytas, o abonentinis mokestis sumokėtas (paslaugų teikimo būdas gali skirtis), galėsite žiūrėti koduotus kanalus, kuriuos palaiko turima CAM lustinė kortelė.

CAM ir lustinė kortelė yra skirta tik jūsų televizoriui. Jei CAM išimsite, CAM palaikomų koduotų kanalų nebegalėsite žiūrėti.

Slaptažodžiai ir PIN kodai

Naudodamiesi kai kuriais CAM, kad galėtumėte žiūrėti jai priskirtus kanalus, turėsite įvesti PIN kodą. Jei norite nustatyti CAM skirtą PIN kodą, rekomenduojame naudoti tą patį kodą kaip ir televizoriui atrakinti.

Jei norite nustatyti CAM skirtą PIN kodą...

- 1 - Paspauskite **SOURCES** .
- 2 - Pasirinkite **Žiūrėti TV kanalų tipą**, kuriame naudojate CAM.
- 3 - Paspauskite **+ OPTIONS** ir pasirinkite **Bendroji sąsaja**.
- 4 - Pasirinkite CAM televizijos operatorių. Šis ekrano vaizdas yra iš televizijos operatoriaus. Vykdykite ekrane pateikiamus nurodymus ir ieškokite PIN kodo nustatymo.

6.7

Namų kino sistema – NKS

Prijungimas per HDMI ARC

Naudokite HDMI laidą namų kino sistemai (NKS) prie televizoriaus prijungti. Galite prijungti „Philips Soundbar“ arba NKS su integruotu diskų grotuvu.

HDMI ARC

Jeigu jūsų namų kino sistemoje yra HDMI ARC jungtis, jai prijungti galite naudoti bet kurią televizoriaus HDMI jungtį. Naudojant HDMI ARC, jums nereikia prijungti papildomo garso laido. HDMI ARC jungtis apima abu signalus.

Visos televizoriaus HDMI jungtys palaiko garso grįžties kanalo (ARC) signalą. Bet kai prijungiate namų kino sistemą, televizorius gali siųsti ARC signalą tik į šią HDMI jungtį.

Problemos dėl NKS garso

Garsas su stipriu triukšmu

Jei žiūrite vaizdo įrašus iš prijungtos USB atmintinės arba prijungto kompiuterio, per namų kino sistemą atkuriamas garsas gali būti iškraipytas. Triukšmas atsiranda, kai garso ar vaizdo faile yra įrašytas DTS garsas, tačiau namų kino sistema nepalaiko DTS garso apdorojimo. Šią problemą galite išspręsti televizoriuje pasirinkdami Garso išvesties formatą ir jį nustatydami kaip Stereofoninis (nesuglaudintas).

Paspauskite , kad pereitumėte į Visi nustatymai > Garsas > Pažangu > Garso išvesties formatas.

Nėra garso

Jei per namų kino sistemą negirdite garso iš televizoriaus, patikrinkite, ar HDMI laidą prijungėte prie namų kino sistemos HDMI ARC jungties. Visos HDMI jungtys televizoriuje palaiko HDMI ARC.

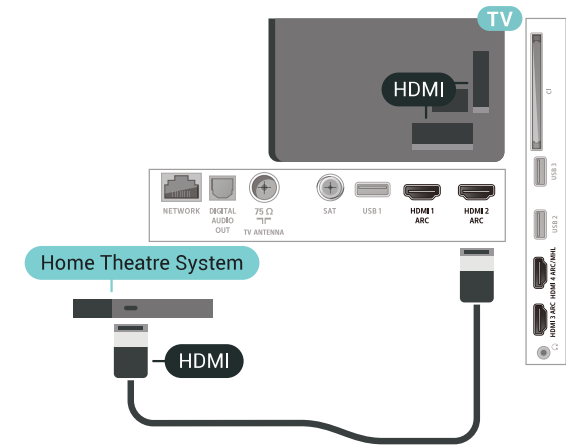

Garso ir vaizdo sinchronizavimas (sync)

Jei garsas neatitinka vaizdo ekrane, daugelyje namų kino sistemų su diskų grotuvu galite nustatyti vėlinimą, kad garsas ir vaizdas sutaptų.

Prijungimas per HDMI

Naudokite HDMI laidą namų kino sistemai (NKS) prie televizoriaus prijungti. Galite prijungti „Philips Soundbar“ arba NKS su integruotu diskų grotuvu.

Jeigu namų kino sistemoje nėra HDMI ARC jungties, prijunkite optinį garso laidą („Toslink“), kad televizijos vaizdo garsas būtų siunčiamas į namų kino sistemą.

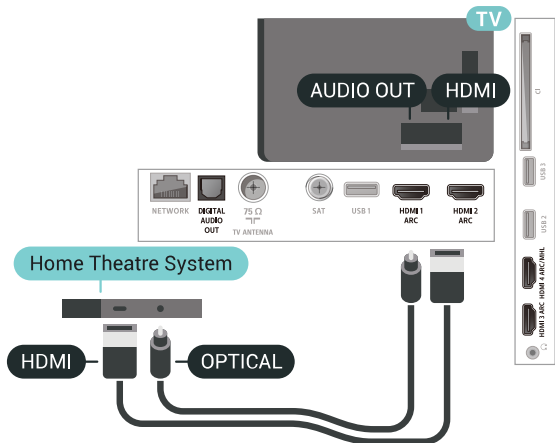

Garso ir vaizdo sinchronizavimas (sync)

Jei garsas neatitinka vaizdo ekrane, daugelyje namų kino sistemų su diskų grotuvu galite nustatyti vėlinimą, kad garsas ir vaizdas sutaptų.

6.8

Išmanieji telefonai ir planšetiniai kompiuteriai

Jei prie televizoriaus norite prijungti išmanųjį telefoną arba planšetinį kompiuterį, galite naudoti belaidį arba laidinį ryšį.

Belaidis ryšys

Norėdami jungtis belaidžiu ryšiu, į išmanųjį telefoną arba planšetinį kompiuterį atsisiųskite „Philips TV Remote App“ programą iš mėgstamos programų parduotuvės.

Laidinis

Norėdami jungtis laidiniu ryšiu, naudokite HDMI 4 MHL jungtį televizoriaus gale. Daugiau informacijos ieškokite Žinyne, pasirinkite Raktažodžiai ir ieškokite HDMI MHL.

6.9

Blu-ray Disc leistuvai

Prie televizoriaus jungdami „Blu-ray Disc“ leistuvą naudokite didelės spartos HDMI laidą.

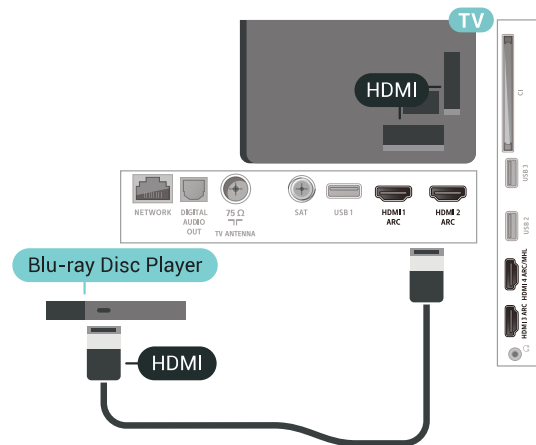

Jeigu „Blu-ray Disc“ leistuvas turi „EasyLink“ HDMI CEC, galite jį valdyti televizoriaus nuotolinio valdymo pultu.

6.10

DVD leistuvas

Naudokite HDMI laidą DVD leistuvui prie televizoriaus prijungti.

Arba galite naudoti SCART laidą, jeigu įrenginyje nėra HDMI jungties.

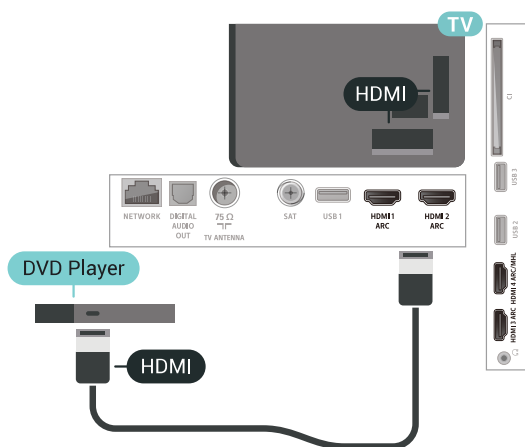

Jeigu DVD leistuvas yra prijungtas HDMI laidu ir jame yra „EasyLink“ CEC, galite valdyti leistuvą televizoriaus nuotolinio valdymo pultu.

6.11

„Bluetooth“ – garsiakalbiai ir žaidimų kompiuteriai

Ko jums reikia

Prie šio televizoriaus belaidžiu ryšiu per „Bluetooth®“ galite prijungti belaidį įrenginį, pvz., belaidį garsiakalbį, žemųjų dažnių garsiakalbį, pailgąjį garsiakalbį arba ausines. Be to, galite prijungti belaidį žaidimų kompiuterį su „Bluetooth LE“.

Jei televizoriaus garsą norite leisti per belaidį garsiakalbį, šiuos įrenginius turite susieti. Susieti galite kelis belaidžius įrenginius, tačiau ne daugiau kaip 4 „Bluetooth LE“ (angl. low energy – mažai energijos vartojančius) įrenginius vienu metu. Vienu metu televizoriaus garsas gali būti leidžiamas tik per vieną garsiakalbį. Jei prijungsite žemųjų dažnių garsiakalbį, garsas bus leidžiamas per televizorių ir žemųjų dažnių garsiakalbį. Jei prijungsite pailgąjį garsiakalbį, garsas bus leidžiamas tik per jį.

Dėmesio – garso ir vaizdo sinchronizavimas

Daugelio „Bluetooth“ garsiakalbių sistemų taip vadinamas „vėlavimas“ yra didelis. Didelis vėlavimas reiškia, kad garsas atsilieka nuo vaizdo, todėl lūpų judesiai nesutampa su girdimu garsu. Prieš pirkdami belaidę „Bluetooth“ garsiakalbių sistemą, susipažinkite su naujausiais modeliais ir ieškokite įrenginio, kurio vėlavimo reikšmė yra maža. Patarimo kreipkitės į pardavėją.

Įrenginio siejimas

Belaidį garsiakalbį padėkite ne toliau kaip 5 metrų atstumu nuo televizoriaus. Daugiau informacijos apie susiejimą ir belaidžio ryšio veikimo atstumą ieškokite įrenginio naudotojo vadove. Įsitinkite, kad televizoriuje įjungtas „Bluetooth“ nustatymas.

Kai žaidimų kompiuterį susiesite, juo galėsite naudotis. Kai susiesite belaidį garsiakalbį, jį galėsite pasirinkti ir leisti per jį televizoriaus garsą. Kai įrenginį susiesite, jo nebereikės sieti dar kartą, nebent įrenginį pašalinsite.

Jei su televizoriumi norite susieti belaidį garsiakalbį:

- 1 – Įjunkite belaidį garsiakalbį ir padėkite šalia televizoriaus.
- 2 – Paspauskite , pasirinkite **All Settings** (visi nustatymai) ir spauskite **OK**.
- 3 – Pasirinkite **Wireless and Networks** ir paspauskite **>** (dešinėn), kad įjungtumėte meniu.
- 4 – Pasirinkite **Bluetooth > Ieškoti „Bluetooth“ įrenginio**.
- 5 – Pasirinkite **Pradėti** ir spauskite **OK**. Vykdykite ekrane pateiktus nurodymus. Įrenginys bus susietas su televizoriumi, o ryšys išsaugotas televizoriaus atmintinėje. Jeigu buvo pasiektas maksimalus susietų įrenginių skaičius, jums gali tekti pirmiausia atsieti susietą įrenginį.
- 6 – Pasirinkite įrenginio tipą (ausinės, žemųjų dažnių

garsiakalbis ir pan.).

7 - Prireikus, kelis kartus paspauskite ◀ (kairėn), kad meniu uždarytumėte.

* Jūsų televizorius nepalaiko „Bluetooth“ žemųjų dažnių garsiakalbio ir „Bluetooth“ garsiakalbių, jei jie nėra suderinami su „Bluetooth LE“.

** Pailgajam garsiakalbiui, garsiakalbiui ir kitiems garso įrenginiams reikalinga HDMI jungtis, jei jie nėra suderinami su „Bluetooth LE“.

Įrenginio pasirinkimas

Kai susiesite belaidį „Bluetooth“ garsiakalbį, jį galėsite pasirinkti ir leisti per jį televizoriaus garso.

Jei norite pasirinkti garsiakalbį, per kurį bus leidžiamas televizoriaus garsas...

- 1 - Paspauskite ⚙️, pasirinkite **Garsiakalbiai** ir paspauskite **OK**.
- 2 - Pasirinkite norimą garsiakalbių sistemą.
- 3 - Prireikus, kelis kartus paspauskite ◀ (kairėn), kad meniu uždarytumėte.

Įrenginio šalinimas

Belaidį „Bluetooth“ įrenginį galite prijungti arba atjungti. Kai „Bluetooth“ įrenginys prijungiamas, galite naudotis žaidimų kompiuteriu ar klausytis televizoriaus garso per belaidį garsiakalbį. Be to, belaidį „Bluetooth“ įrenginį galite pašalinti. Jei „Bluetooth“ įrenginį pašalinsite, įrenginys bus atsietas.

Jei norite pašalinti arba atjungti belaidį įrenginį...

- 1 - Paspauskite ⚙️, pasirinkite **All Settings** (visi nustatymai) ir spauskite **OK**.
- 2 - Pasirinkite **Belaidis ryšys ir tinklai**.
- 3 - Pasirinkite **Bluetooth > Pašalinti įrenginį**.
- 4 - Sąraše pasirinkite belaidžio ryšio įrenginį.
- 5 - Pasirinkite **Atjungti** arba **Pašalinti**.
- 6 - Pasirinkite **OK**.
- 7 - Prireikus, kelis kartus paspauskite ◀ (kairėn), kad meniu uždarytumėte.

„Bluetooth“ įjungimas arba išjungimas

Jei norite prijungti belaidžių „Bluetooth“ įrenginių, įsitikinkite, kad įjungtas „Bluetooth“ ryšys.

Jei norite įjungti „Bluetooth“...

- 1 - Paspauskite ⚙️, pasirinkite **All Settings** (visi nustatymai) ir spauskite **OK**.
- 2 - Pasirinkite **Belaidis ryšys ir tinklai**.
- 3 - Pasirinkite **Bluetooth > „Bluetooth“ įjungimas / išjungimas**.
- 4 - Pasirinkite **Įjungta** arba **Išjungta**.

5 - Prireikus, kelis kartus paspauskite ◀ (kairėn), kad meniu uždarytumėte.

6.12

Ausinės

Ausines galite prijungti prie 🎧 jungties televizoriaus nugarėlėje. Tai 3,5 mm minijungtis. Ausinių garsumo lygį galite reguliuoti atskirai.

Jei norite reguliuoti garsumą...

- 1 - Paspauskite ⚙️, pasirinkite **Ausinių garsumas**.
- 2 - Kad sureguliuotumėte reikšmę, paspauskite rodyklę ▲ (aukštyn) arba ▼ (žemyn).
- 3 - Prireikus, kelis kartus paspauskite ◀ (kairėn), kad meniu uždarytumėte.

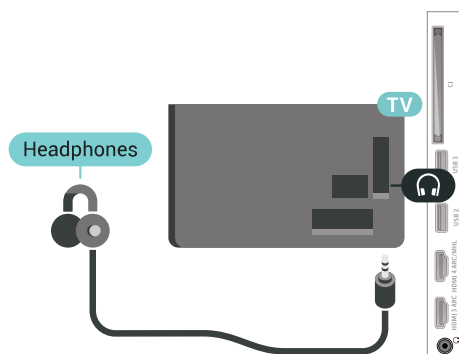

6.13

Žaidimų kompiuteris

HDMI

Kad kokybė būtų geriausia, žaidimų kompiuterį prie televizoriaus prijunkite didelės spartos HDMI laidu.

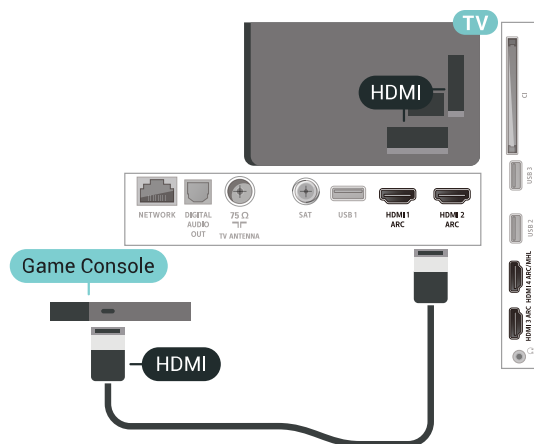

Y Pb Pr

Prijunkite žaidimų pultą komponentiniu vaizdo kabeliu (Y Pb Pr) ir garso L/R kabeliu prie TV.

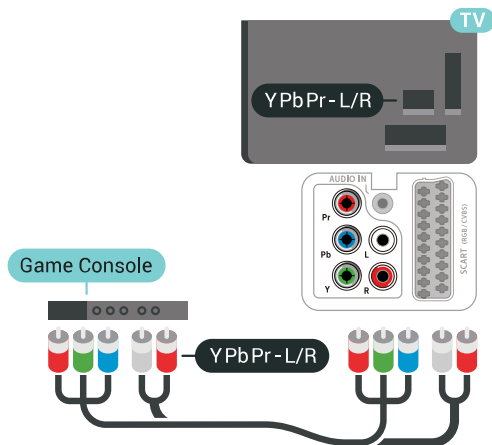

„Scart“

Žaidimų kompiuterį prijunkite prie televizoriaus kompozitiniu kabeliu (CVBS) ir garso K/D kabeliu.

Jei jūsų žaidimų kompiuteryje yra tik vaizdo (CVBS) ir garso K/D išvesties jungtis, naudokite vaizdo-garso K/D perėjimo į SCART adapterį (parduodamas atskirai), kad galėtumėte jį prijungti prie SCART lizdo.

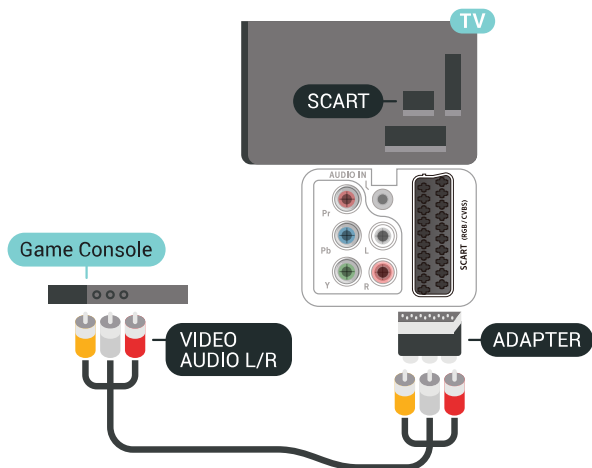

Geriausias nustatymas

Prieš pradėdant žaisti žaidimus per prijungtą žaidimų kompiuterį rekomenduojame nustatyti idealų televizoriaus nustatymą **Žaidimas**.

Jei norite pasirinkti tinkamiausius televizoriaus nustatymus...

- 1 - Paspauskite **⚙**, pasirinkite **All Settings** (visi nustatymai) ir spauskite **OK**.
- 2 - Pasirinkite **Vaizdas** ir spauskite **➤** (dešinėn), kad

atvertumėte meniu.

3 - Pasirinkite **Vaizdo stilius > Žaidimas**.

4 - Prireikus, kelis kartus paspauskite **⬅** (kairėn), kad meniu uždarytumėte.

6.14

Žaidimų pultas

Žaidimų pulto prijungimas

Jei šiame televizoriuje norite žaisti žaidimus iš interneto, galite prijungti tam tikrus belaidžius žaidimų pultus. Žaidimų kompiuterius galite naudoti su USB nanoimtuvu arba su „Bluetooth“.

Jei norite prijungti žaidimų kompiuterį per USB nanoimtuvą...

- 1 - Nedidelį nanoimtuvą prijunkite prie vienos iš televizoriaus šone esančių USB jungčių. Belaidis nanoimtuvas pridedamas prie žaidimų pulto.
- 2 - Jei žaidimų pultas yra įjungtas, juo galite naudotis.

Antrąjį žaidimų pultą galite prijungti prie antrosios USB jungties televizoriaus šone.

Problemos

Jei norite pašalinti problemas dėl kitų prie televizoriaus prijungtų belaidžių įrenginių trukdžių...

- Naudodami USB ilginamąjį laidą perkeltkite nanoimtuvą per maždaug 1 metrą nuo televizoriaus.
- Arba nanoimtuvus galite prijungti prie maitinamo USB šakotuvo, kuris yra prijungtas prie televizoriaus.

6.15

USB standusis diskas

Ko jums reikia

Prijungę USB standųjį diską galite pristabdyti arba įrašyti skaitmenines televizijos transliacijas (DVB transliacijas ar panašias).

Minimali vieta diske

- Pristabdyti

Jei norite pristabdyti transliaciją, reikia USB 2.0 palaikančio standžiojo disko, kurio talpa būtų ne mažesnė kaip 4 GB.

- Įrašyti

Jei transliaciją norite pristabdyti ir įrašyti, jums reikia bent 250 GB vietos diske.

Įrengimas

Kad galėtumėte pristabdyti arba įrašyti transliaciją, turite prijungti ir suformatuoti USB standųjį diską. Formatuojant pašalinami visi USB standžiajame diske esantys failai.

- 1 - Prijunkite USB standųjį diską prie televizoriaus **USB** jungties. Formatuodami nejunkite kito USB įrenginio į kitą USB prievadą.
- 2 - Įjunkite USB standųjį diską ir televizorių.
- 3 - Kai televizoriuje nustatytas skaitmeninės televizijos kanalas, spauskite **II** (pauzė). Bandant įjungti pauzė, prasidės formatavimas.

Vykdykite ekrane pateikiamus nurodymus.

Kai USB standusis diskas formatuojamas, palikite jį nuolatos prijungtą.

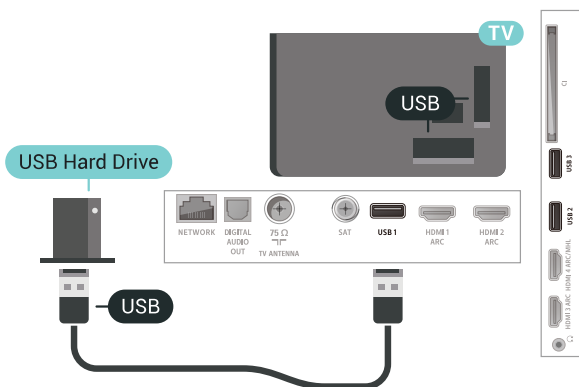

Įspėjimas

USB standusis diskas formatuojamas tik šiam televizoriui, todėl jame padarytų įrašų kitame televizoriuje ar kompiuteryje negalite naudoti. Nekopijuokite ir nekeiskite USB standžiajame diske esančių įrašo failų jokiais kompiuterinėmis programomis. Galite sugadinti savo įrašus. Formatuojant kitą USB standųjį diską, pirmojo turinys pradingęs. Prie televizoriaus prijungtą USB standųjį diską reikės performatuoti, kad galėtumėte jį naudoti kompiuteriui.

Formatavimas

Kad galėtumėte pristabdyti arba įrašyti transliaciją ar išsaugoti programas, turite prijungti ir suformatuoti USB standųjį diską. Formatuojant pašalinami visi USB standžiajame diske esantys failai. Jei norite įrašyti transliaciją su TV gido duomenimis iš interneto, pirmiausia prieš diegdami USB standųjį diską turite nustatyti interneto ryšį.

Įspėjimas

USB standusis diskas formatuojamas tik šiam

televizoriui, todėl jame padarytų įrašų kitame televizoriuje ar kompiuteryje negalite naudoti. Nekopijuokite ir nekeiskite USB standžiajame diske esančių įrašo failų jokiais kompiuterinėmis programomis. Galite sugadinti savo įrašus. Formatuojant kitą USB standųjį diską, pirmojo turinys pradingęs. Prie televizoriaus prijungtą USB standųjį diską reikės performatuoti, kad galėtumėte jį naudoti kompiuteriui.

Jei norite suformatuoti USB standųjį diską...

- 1 - Prijunkite USB standųjį diską prie televizoriaus **USB** jungties. Formatuodami nejunkite kito USB įrenginio į kitą USB prievadą.
- 2 - Įjunkite USB standųjį diską ir televizorių.
- 3 - Kai televizoriuje nustatytas skaitmeninės televizijos kanalas, spauskite **II** (pauzė). Bandant įjungti pauzė, prasidės formatavimas. Vykdykite ekrane pateikiamus nurodymus.
- 4 - Televizoriuje pasirodys pranešimas, kuriame bus klausiama, ar USB standųjį diską norite naudoti programoms saugoti; jei sutinkate, patvirtinkite.
- 5 - Kai USB standusis diskas formatuojamas, palikite jį nuolatos prijungtą.

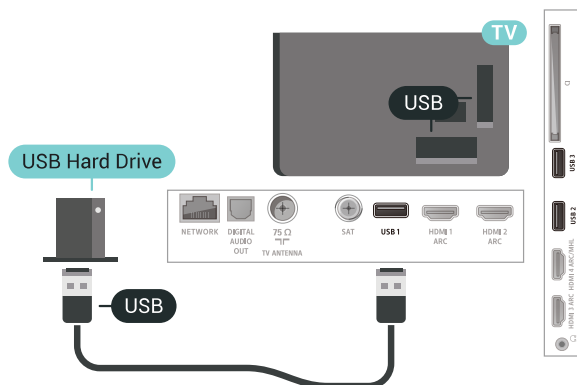

6.16

USB klaviatūra

Prijunkite

Prijunkite USB klaviatūrą (USB-HID tipo), kad galėtumėte įvesti tekstą į televizorių.

Prijunkite viena iš **USB** jungčių.

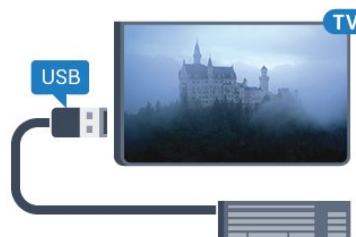

Konfigūravimas

Klaviatūros diegimas

Jei norite įdiegti USB klaviatūrą, įjunkite televizorių ir prijunkite USB klaviatūrą prie vienos iš televizoriaus **USB** jungčių. Kai televizorius aptinka klaviatūrą pirmą kartą, galite pasirinkti klaviatūros išdėstymą ir patikrinti savo pasirinkimą. Jei iš pradžių pasirinkote kirilicos arba graikų klaviatūros išdėstymą, galite pasirinkti papildomą lotyniškos klaviatūros išdėstymą.

Jei norite pakeisti klaviatūros išdėstymo nustatymą, kai išdėstymas jau pasirinktas...

- 1 – Paspauskite **⚙**, pasirinkite **All Settings** (visi nustatymai) ir spauskite **OK**.
- 2 – Pasirinkite **Bendrieji nustatymai** ir paspauskite **➤** (dešinėn), kad atidarytumėte meniu.
- 3 – Pasirinkite **USB klaviatūros nustatymai**, kad paleistumėte klaviatūros sąranką.

Specialieji klavišai

Teksto įvedimo mygtukai

- Įvesties mygtukas = OK
- Grįžimo mygtukas = panaikinti prieš žymeklį esantį simbolį
- Mygtukai su rodyklėmis = naršyti teksto lauke
- Jei norite perjungti klaviatūros išdėstymą, kai nustatytas papildomas išdėstymas, vienu metu paspauskite „**Ctrl**“ + tarpo mygtukus.

Programoms ir interneto puslapiams skirti mygtukai

- „Tab“ ir „Shift“ + „Tab“ = kitas ir ankstesnis
- „Home“ = slinkti į puslapio viršų
- „End“ = slinkti į puslapio apačią
- „Page Up“ = peršokti vienu puslapiu į viršų
- „Page Down“ = peršokti vienu puslapiu į apačią
- „+“ = priartinti viena padala
- „-“ = nutolinti viena padala
- * = talpinti tinklalapį pagal ekrano plotį

6.17

USB atmintinė

Galite peržiūrėti nuotraukas ar groti muziką ir vaizdo įrašus iš prijungtos USB atmintinės.

Įjungę televizorių prijunkite USB atmintinę prie vienos iš televizoriaus **USB** jungčių.

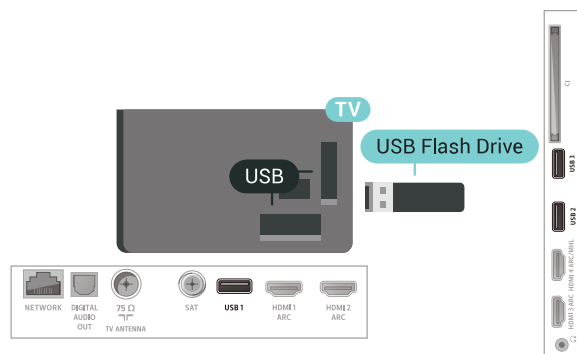

Televizorius aptinka atmintinę ir atidaro sąrašą, kuriame matyti jos turinys.

Jei turinys automatiškai neparodomas, paspauskite **➤ SOURCES** ir pasirinkite **USB**.

Jei USB atmintinės turinio matyti nebeįmanoma, paspauskite **TV EXIT** arba pasirinkite kitą veiklą. Jei USB atmintinę norite atjungti, ją bet kuriuo metu ištraukite iš lizdo.

Jei reikia daugiau informacijos, kaip žiūrėti ar leisti turinį iš USB atmintinės, **Žinyne** pasirinkite **Raktažodžiai** ir ieškokite **Nuotraukos**, **vaizdo įrašai** ir **muzika**.

6.18

Fotoaparatas

Norėdami peržiūrėti nuotraukas, laikomas skaitmeniniame fotoaparate, galite prijungti fotoaparata tiesiogiai prie televizoriaus.

Prijunkite prie vienos iš televizoriaus **USB** jungčių. Prijungę fotoaparata įjunkite.

Jei turinys automatiškai neparodomas, paspauskite **➤ SOURCES** ir pasirinkite **USB**. Jūsų kamera gali reikėti nustatyti turinį perduoti naudojant PTP (vaizdų persiuntimo protokolą). Perskaitykite skaitmeninio fotoaparato vartotojo vadovą.

Norėdami rasti daugiau informacijos apie nuotraukų peržiūrą, **Žinyne** pasirinkite **Raktažodžiai** ir ieškokite **Nuotraukos**, **vaizdo įrašai** ir **muzika**.

6.19

Kamera

HDMI

Kad kokybė būtų pati geriausia, vaizdo kamerą prie televizoriaus prijunkite HDMI laidu.

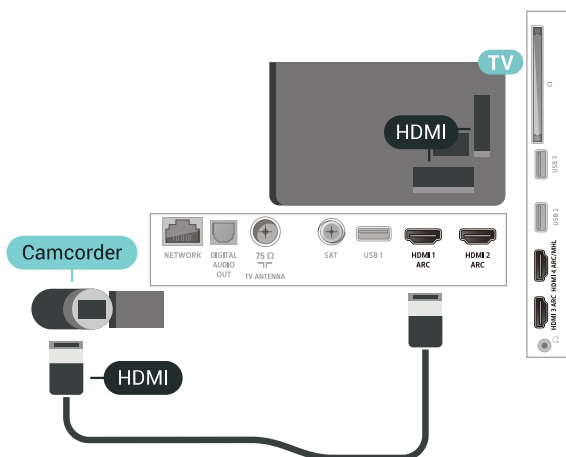

Garso-vaizdo K/D / Scart

Vaizdo kamerą galite prijungti naudodami HDMI, YPbPr arba SCART jungtis. Jeigu jūsų vaizdo kameroje yra tik vaizdo (CVBS) ir garso KD išvesties lizdai, naudokite vaizdo-garso KD perėjimo į SCART adapterį (parduodamas atskirai), kad kamerą galėtumėte prijungti prie SCART lizdo.

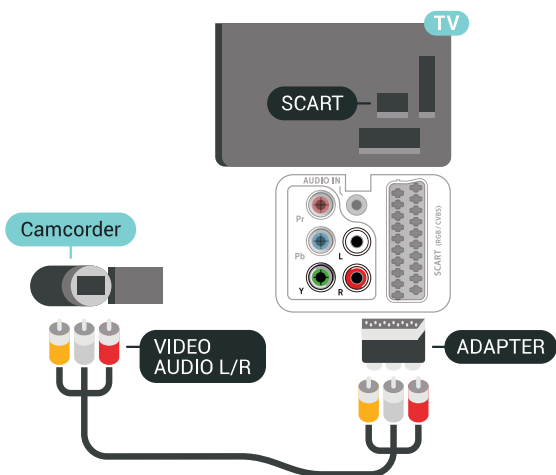

6.20

Kompiuteris

Prijunkite

Galite prijungti kompiuterį prie televizoriaus ir naudoti televizorių kaip kompiuterio monitorių.

Su HDMI

Prijunkite kompiuterį prie televizoriaus HDMI laidu.

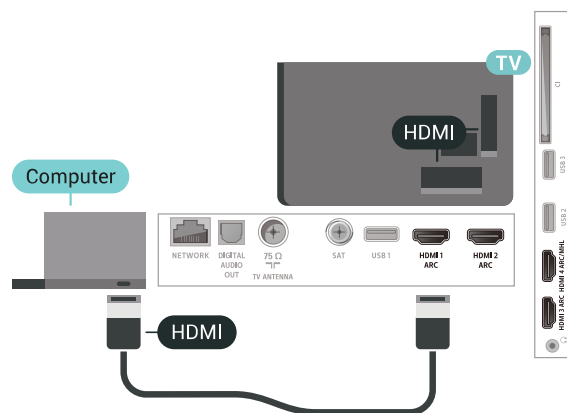

Su DVI prie HDMI

Arba galite naudoti DVI-HDMI adapterį (parduodamas atskirai) kompiuteriui prie HDMI prijungti, o garso K/D laidui (3,5 mm minikištukas) prie AUDIO IN L/R galinėje televizoriaus pusėje prijungti.

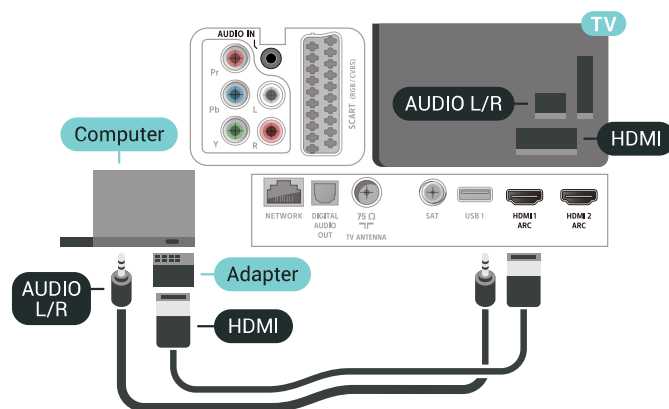

Tinkamiausias nustatymas

Jei prisijungsite kompiuterį, šaltinių meniu ryšiu, kuriuo jį prijungiate, rekomenduojame suteikti reikiamą įrenginio tipo pavadinimą. Tada, kai šaltinių meniu įjungsite **Kompiuteris**, televizoriuje bus automatiškai įjungtas tinkamiausias kompiuterio nustatymas.

Jei norite pasirinkti tinkamiausius televizoriaus nustatymus...

1- Paspauskite , pasirinkite **All Settings** (visi nustatymai) ir spauskite **OK**.

- 2 - Pasirinkite **Vaizdas** ir spauskite ► (dešinèn), kad atvertumète meniu.
- 3 - Pasirinkite **Išsamiau > Kompiuteris**.
- 4 - Pasirinkite **Ijungta** arba **Išjungta**.
- 5 - Prireikus, kelis kartus paspauskite ◀ (kairèn), kad meniu uždarytumète.

„Android TV“ prijungimas

Tinklas ir internetas

Namų tinklas

Jei norite išnaudoti visas „Philips Android TV“ funkcijų suteikiamas galimybes, televizorių reikia prijungti prie interneto.

Prijunkite televizorių prie namų tinklo su didelės spartos interneto ryšiu. Galite jungti televizorių prie tinklo maršruto parinktuvo belaidžiu ryšiu ar laidu.

Jungtis prie tinklo

Belaidis ryšys

Ko jums reikia

Jei televizorių prie interneto norite prijungti belaidžiu ryšiu, turite naudoti prie interneto prijungtą „Wi-Fi“ kelvedį.

Be to, jums reikia didelės spartos (plačiajuosčio) interneto ryšio.



Jei norite prisijungti prie belaidžio tinklo...

- 1 - Paspauskite **⚙️**, pasirinkite **All Settings** (visi nustatymai) ir spauskite **OK**.
- 2 - Pasirinkite **Wireless and Networks** ir paspauskite **➤** (dešinėn), kad įjungtumėte meniu.
- 3 - Pasirinkite **Laidinis arba „Wi-Fi“ > Jungtis prie tinklo**.
- 4 - Pasirinkite **Belaidis**.
- 5 - Rastų tinklų sąrašė pasirinkite savo belaidį tinklą. Jeigu jūsų tinklo nėra sąrašė, nes tinklo pavadinimas paslėptas (jūs kelvedyje išjungėte SSID transliavimą), pasirinkite **Pridėti naują tinklą** ir įveskite tinklo pavadinimą patys.
- 6 - Atsižvelgdami į kelvedžio tipą, įveskite savo šifravimo kodą – WEP, WPA arba WPA2. Jei šio tinklo

šifravimo kodą esate įvedę anksčiau, pasirinkite **OK** ir iškart prisijunkite.
7 - Sėkmingai prisijungus bus parodytas pranešimas.
„Wi-Fi On/Off“

Prieš bandydami užmegzti ryšį, įsitikinkite, kad įjungtas „Wi-Fi“...

- 1 - Paspauskite **⚙️**, pasirinkite **All Settings** (visi nustatymai) ir spauskite **OK**.
- 2 - Pasirinkite **Belaidis ryšys ir tinklai** ir paspauskite **➤** (dešinėn).
- 3 - Pasirinkite **Laidinis arba „Wi-Fi“ > „Wi-Fi“ įjungimas / išjungimas**.
- 4 - Jei jis išjungtas, pasirinkite **Įjungta** ir paspauskite **OK**.

WPS

Jei jūsų kelvedyje yra WPS funkcija, prie jo galite prisijungti iškart ir neieškoti pasiekiamų tinklų. Jei jūsų belaidžiame tinkle yra įrenginių, kurie naudoja WEP saugos šifravimo sistemą, WPS naudoti negalėsite.

- 1 - Paspauskite **⚙️**, pasirinkite **All Settings** (visi nustatymai) ir spauskite **OK**.
- 2 - Pasirinkite **Wireless and Networks** ir paspauskite **➤** (dešinėn), kad įjungtumėte meniu.
- 3 - Pasirinkite **Laidinis arba „Wi-Fi“ > Jungtis prie tinklo**.
- 4 - Pasirinkite **WPS**.
- 5 - Nueikite prie kelvedžio, paspauskite WPS mygtuką ir grįžkite prie televizoriaus per 2 minutes.
- 6 - Pasirinkite **Jungtis** ir prisijunkite.
- 7 - Sėkmingai prisijungus bus parodytas pranešimas.

WPS su PIN kodu

Jei jūsų kelvedyje yra WPS su PIN kodu funkcija, prie jo galite prisijungti iškart ir neieškoti pasiekiamų tinklų. Jei jūsų belaidžiame tinkle yra įrenginių, kurie naudoja WEP saugos šifravimo sistemą, WPS naudoti negalėsite.

- 1 - Paspauskite **⚙️**, pasirinkite **All Settings** (visi nustatymai) ir spauskite **OK**.
- 2 - Pasirinkite **Wireless and Networks** ir paspauskite **➤** (dešinėn), kad įjungtumėte meniu.
- 3 - Pasirinkite **Laidinis arba „Wi-Fi“ > Jungtis prie tinklo**.
- 4 - Pasirinkite **WPS su PIN kodu**.
- 5 - Užsirašykite 8 skaitmenų PIN kodą, kuris rodomas ekrane, ir įveskite jį kelvedžio programinėje įrangoje kompiuteryje. Paskaitykite kelvedžio naudotojo vadove, kurioje kelvedžio programinės įrangos vietoje reikia įvesti PIN kodą.
- 6 - Pasirinkite **Jungtis** ir prisijunkite.
- 7 - Sėkmingai prisijungus bus parodytas pranešimas.

Problemos

Belaidis tinklas nerastas arba yra trukdžių

- Mikrobangų krosnelės, DECT telefonai arba kiti netoli esantys „Wi-Fi“ 802.11b/g/n įrenginiai gali trukdyti belaidį tinklą.
- Įsitikinkite, kad tinkle veikiančios užkardos leidžia belaidžiu būdu prisijungti prie televizoriaus.
- Jei belaidis tinklas jūsų namuose tinkamai neveikia, bandykite sujungti naudodami laidus.

Internetas neveikia

- Jei kelvedis tinkamai prijungtas, patikrinkite, ar jis prijungtas prie interneto.

Lėtas kompiuterio interneto ryšys

- Ieškokite savo belaidžio kelvedžio naudotojo vadove informacijos apie veikimo nuotolį patalpose, perdavimo spartą ir kitus signalo kokybės veiksnius.
- Kelvedžiui prijungti naudokite didelės spartos (plačiajuostį) interneto ryšį.

DHCP

- Jei prisijungti nepavyksta, patikrinkite kelvedžio DHCP (dinaminio serverio konfigūravimo protokolo) nustatymą. DHCP turi būti įjungtas.

Prijungimas laidu



Ko jums reikia

Jei televizorių norite prijungti prie interneto, jums reikia prie interneto prijungto tinklo kelvedžio. Be to, jums reikia didelės spartos (plačiajuosčio) interneto ryšio.



Prisijungimas

Jei norite prijungti laidu...

- 1 - Prijunkite kelvedį prie televizoriaus tinklo laidu (eternetu laidu**).
- 2 - Įsitikinkite, kad kelvedis yra įjungtas.
- 3 - Paspauskite , pasirinkite **All Settings** (visi nustatymai) ir spauskite **OK**.
- 4 - Pasirinkite **Wireless and Networks** ir spauskite  (dešinėn), kad įjungtumėte meniu.
- 5 - Pasirinkite **Laidinis arba „Wi-Fi“** > **Jungtis prie tinklo**.
- 6 - Pasirinkite **Laidinis**. Televizorius nuolatos ieško galimo tinklo ryšio.
- 7 - Sėkmingai prisijungus bus parodytas pranešimas.

Jeigu prisijungti nepavyksta, patikrinkite kelvedžio

DHCP nustatymą. DHCP turi būti įjungtas.



**Kad būtų laikomasi EMC reikalavimų, naudokite ekranuotą FTP kat. 5E eterneto laidą.

Tinklo nustatymai

Peržiūrėti tinklo nustatymus

Čia galite peržiūrėti visus dabartinio tinklo nustatymus: IP ir MAC adresus, signalo stiprumą, spartą, šifravimo metodą ir pan.



Jei norite peržiūrėti dabartinio tinklo nustatymus...

- 1 - Paspauskite , pasirinkite **All Settings** (visi nustatymai) ir spauskite **OK**.
- 2 - Pasirinkite **Wireless and Networks** ir spauskite  (dešinėn), kad įjungtumėte meniu.
- 3 - Pasirinkite **Laidinis arba „Wi-Fi“** > **Peržiūrėti tinklo nustatymus**.
- 4 - Prireikus, kelis kartus spauskite  (kairėn), kad meniu uždarytumėte.

Tinklo konfigūracija

Jei esate patyręs naudotojas ir norite įdiegti tinklą su statiniu IP adresu, televizoriuje pasirinkite nustatymą **Statinis IP**.



Jei televizoriuje norite nustatyti statinį IP...

- 1 - Paspauskite , pasirinkite **All Settings** (visi nustatymai) ir spauskite **OK**.
- 2 - Pasirinkite **Wireless and Networks** ir spauskite  (dešinėn), kad įjungtumėte meniu.
- 3 - Pasirinkite **Laidinis arba „Wi-Fi“** > **Tinklo konfigūracija** ir spauskite **OK**.
- 4 - Pasirinkite **Statinis IP** ir spauskite **OK**, kad įjungtumėte **Statinio IP konfigūraciją**.
- 5 - Pasirinkite **Statinio IP konfigūracija** ir sukonfigūruokite ryšį.
- 6 - Čia galite nustatyti IP adresu, Tinklo kaukės, Tinklų sietuvo, DNS 1 ar DNS 2 numerius.
- 7 - Prireikus, kelis kartus spauskite  (kairėn), kad meniu uždarytumėte.

Įjungti naudojant „Wi-Fi“ (WoWLAN)

Kai televizorius veikia budėjimo režimu, jį galite įjungti išmaniuoju telefonu ar planšetiniu kompiuteriu. Nustatymas **Įjungti naudojant „Wi-Fi“ (WoWLAN)** turi būti įjungtas.

Jei norite įjungti WoWLAN...

- 1 - Paspauskite , pasirinkite **All Settings** (visi nustatymai) ir spauskite **OK**.
- 2 - Pasirinkite **Wireless and Networks** ir spauskite  (dešinėn), kad įjungtumėte meniu.

- 3 - Pasirinkite **Laidinis arba „Wi-Fi“ > Įjungti naudojant „Wi-Fi“ (WoWLAN).**
- 4 - Pasirinkite **Įjungta.**
- 5 - Prireikus, kelis kartus paspauskite **◀** (kairėn), kad meniu uždarytumėte.

Įjungti „Wi-Fi“ ryšį

Televizoriuje „Wi-Fi“ ryšį galite įjungti arba išjungti.

Jei norite įjungti Wi-Fi...

- 1 - Paspauskite **⚙**, pasirinkite **All Settings** (visi nustatymai) ir spauskite **OK.**
- 2 - Pasirinkite **Wireless and Networks** ir paspauskite **▶** (dešinėn), kad įjungtumėte meniu.
- 3 - Pasirinkite **Laidinis arba „Wi-Fi“ > „Wi-Fi“ įjungimas / išjungimas.**
- 4 - Pasirinkite **Įjungta.**
- 5 - Prireikus, kelis kartus paspauskite **◀** (kairėn), kad meniu uždarytumėte.

Skaitmeninės medijos vaizdo generatorius – DMR

Jei jūsų televizorius nerodo medijos failų, įsitikinkite, kad įjungtas Skaitmeninės medijos vaizdo generatorius. Pagal gamyklinius nustatymus DMR yra įjungtas.

Jei norite įjungti DMR...

- 1 - Paspauskite **⚙**, pasirinkite **All Settings** (visi nustatymai) ir spauskite **OK.**
- 2 - Pasirinkite **Belaidis ryšys ir tinklai** ir paspauskite **▶** (dešinėn), kad įjungtumėte meniu.
- 3 - Pasirinkite **Laidinis arba „Wi-Fi“ > Skaitmeninės medijos vaizdo generatorius – DMR.**
- 4 - Pasirinkite **Įjungta.**
- 5 - Prireikus, kelis kartus paspauskite **◀** (kairėn), kad meniu uždarytumėte.

Tinklas, „Wi-Fi“ Smart Screen“

Jei skaitmeninės televizijos kanalus norite žiūrėti išmaniajame telefone ar planšetiniame kompiuteryje su „Philips TV Remote App“, turite įjungti „Wi-Fi“ Smart Screen“. Kai kurių koduotų kanalų mobiliajame įrenginyje žiūrėti nėra galimybės.

Jei norite įjungti „Wi-Fi“ Smart Screen“...

- 1 - Paspauskite **⚙**, pasirinkite **All Settings** (visi nustatymai) ir spauskite **OK.**
- 2 - Pasirinkite **Wireless and Networks** ir paspauskite **▶** (dešinėn), kad įjungtumėte meniu.
- 3 - Pasirinkite **Laidinis arba „Wi-Fi“ > Wi-Fi Smart Screen.**
- 4 - Pasirinkite **Įjungta.**
- 5 - Prireikus, kelis kartus paspauskite **◀** (kairėn), kad meniu uždarytumėte.

TV tinklo pavadinimas

Jei namų tinkle yra keli televizoriai, kiekvienam televizoriui galite sugalvoti išskirtinį pavadinimą.

Jei norite pakeisti televizoriaus pavadinimą...

- 1 - Paspauskite **⚙**, pasirinkite **All Settings** (visi nustatymai) ir spauskite **OK.**
- 2 - Pasirinkite **Wireless and Networks** ir paspauskite **▶** (dešinėn), kad įjungtumėte meniu.
- 3 - Pasirinkite **Laidinis arba „Wi-Fi“ > TV tinklo pavadinimas.**
- 4 - Nuotolinio valdymo pulto klaviatūra įveskite pavadinimą.
- 5 - Jei norite baigti, pasirinkite **✓.**
- 6 - Prireikus, kelis kartus paspauskite **◀** (kairėn), kad meniu uždarytumėte.

Valyti interneto atmintį

Naudodami funkciją „Valyti interneto atmintį“ panaikinsite savo „Philips“ serverio registraciją ir tėvų kontrolės nustatymus, savo vaizdo įrašų parduotuvės programėlės prisijungimo duomenis, visas „Philips“ mėgstamiausias programas, interneto žymas ir istoriją. Be to, interaktyviosios MHEG programos gali jūsų televizoriuje įrašyti vadinamuosius slapukus. Šie failai taip pat bus panaikinti.

Jei norite valyti interneto atmintį...

- 1 - Paspauskite **⚙**, pasirinkite **All Settings** (visi nustatymai) ir spauskite **OK.**
- 2 - Pasirinkite **Wireless and Networks** ir paspauskite **▶** (dešinėn), kad įjungtumėte meniu.
- 3 - Pasirinkite **Laidinis arba „Wi-Fi“ > Valyti interneto atmintį.**
- 4 - Pasirinkite **OK**, kad patvirtintumėte.
- 5 - Prireikus, kelis kartus paspauskite **◀** (kairėn), kad meniu uždarytumėte.

Failų bendrinimas

Televizorių galima prijungti prie kitų jūsų belaidžio tinklo įrenginių, pvz., jūsų kompiuterio ar išmaniojo telefono. Galite naudoti kompiuterį su „Microsoft Windows“ arba „Apple“ OS X.

Šio televizoriaus ekrane galite peržiūrėti nuotraukas, leisti muziką ir vaizdo įrašus, laikomus jūsų kompiuteryje. Naudokite bet kurią naujausią DLNA sertifikuotą medijos serverio programinę įrangą.

„Google“ paskyra

Prisijungti

Jei norite išnaudoti visas „Philips Android TV“ galimybes, galite prisijungti prie „Google“ naudodami savo „Google“ paskyrą.

Prisijungę galėsite žaisti mėgstamus žaidimus telefone, planšetiniame kompiuteryje ir televizoriuje. Be to, televizoriaus ekrane galėsite peržiūrėti pritaikytas vaizdo įrašų ir muzikos rekomendacijas bei naudotis „YouTube“, „Google Play“ ir kitomis programomis.

Prisijungti

Televizoriuje prie „Google“ prisijunkite naudodami turimą „Google“ paskyrą. „Google“ paskyrą sudaro el. pašto adresas ir slaptažodis. Jei dar neturite „Google“ paskyros, susikurkite ją naudodamiesi staliniu ar planšetiniu kompiuteriu (accounts.google.com). Jei norite žaisti žaidimus iš „Google Play“, jums reikia „Google+“ profilio. Jei neprisijungėte pirmojo TV diegimo metu, tai visada galite padaryti vėliau.

Jei norite prisijungti po televizoriaus diegimo...

- 1 - Paspauskite , pasirinkite **All Settings** (visi nustatymai) ir spauskite **OK**.
- 2 - Pasirinkite **Android Settings** („Android“ nustatymai) ir spauskite **OK**.
- 3 - Paspauskite  (žemyn) ir pasirinkite **Asmeninis > Pridėti paskyrą**, tada paspauskite **OK**.
- 4 - Paspauskite **OK** lange **PRISIJUNGIMAS**.
- 5 - Nuotolinio valdymo pulto klaviatūra įveskite el. pašto adresą ir paspauskite nedidelį mygtuką **OK**, esantį klaviatūros dešinėje.
- 6 - Įveskite slaptažodį ir paspauskite tą patį mažą mygtuką **OK**, kad prisijungtumėte.
- 7 - Prireikus, kelis kartus paspauskite  (kairėn), kad meniu uždarytumėte.

„Android“ nustatymai

Galite nustatyti ar peržiūrėti kelis „Android“ skirtus nustatymus ar informaciją. Galite peržiūrėti televizoriuje įdiegtų programų sąrašą ir sužinoti, kiek vietos jos užima atmintyje. Galite pasirinkti kalbą, kuri bus naudojamas paieškai balsu. Galite sukonfigūruoti ekrano klaviatūrą ar leisti programoms naudoti jūsų buvimo vietą. Susipažinkite su įvairiais „Android“ nustatymais. Jei reikia daugiau informacijos apie šiuos nustatymus, galite apsilankyti www.support.google.com/androidtv.

Jei norite atidaryti šiuo nustatymus...

- 1 - Paspauskite , pasirinkite **All Settings** (visi

nustatymai) ir spauskite **OK**.

2 - Pasirinkite **„Android“** nustatymai.

3 - Susipažinkite su įvairiais „Android“ nustatymais.

4 - Prireikus, kelis kartus paspauskite  **BACK**, kad meniu uždarytumėte.

„Philips TV Collection“ programa



Siūlomų programų puslapis

Visos jūsų geriausios programos yra programoje „Philips TV Collection“, siūlomų programų skyriuje. Paleiskite ją naudodami reklamjuostę mėgstamų programų kanale.

„Philips TV Collection“ programos yra sukurtos specialiai televizoriui. „Philips TV Collection“ atsiuntimas ir diegimas yra nemokamas. „Philips TV Collection“ programų rinkinys gali skirtis ir priklausyti nuo šalies ar regiono. „Philips TV Collection“ programoje taip pat yra rekomendacijos naujoms programoms ir dar daugiau.

Kelios „Philips TV Collection“ programos jau įdiegtos jūsų televizoriuje. Jei norite įdiegti kitų programų iš „Philips TV Collection“, jūsų paprašys sutikti su naudojimosi sąlygomis. Privatumo nustatymus galite pasirinkti patys.

Norėdami įdiegti programą iš „Philips TV Collection“...

- 1 - Paspauskite  **HOME**.
- 2 - Pasirinkite  **Philips TV Collection** ir spauskite **OK**. Atsidarys siūlomų programų skyrius.
- 3 - Pasirinkite skirtuką „All“ (viskas) ir spauskite **OK**. Bus rodomos visos vartotojui pasiekiamos programos, įskaitant įdiegtas.
- 4 - Naršykite programas ir pasirinkite programą, kurią norite įdiegti, piktogramą ir spauskite **OK**. Atsidarys programos informacijos puslapis.
- 5 - Pasirinkite mygtuką **Add** (pridėti) ir spauskite **OK**, kad programa įsidiegtų.



Įdiegtą programą rasite programų puslapyje, kurį galima atidaryti iš „Android“ pradžios ekrano paspaudus programų piktogramą mėgstamų programų eilutės kairiajame gale.

Naudojimo sąlygos

Jei norite įdiegti ir naudoti „Philips TV Collection“ programomis, turite sutikti su naudojimosi sąlygomis. Jei nesutinkate su šiomis sąlygomis pirmojo televizoriaus diegimo metu, su jomis visada galite sutikti vėliau. Kai tik sutinkate su naudojimosi sąlygomis, kai kuriomis programomis galite pradėti naudotis iškart, be to, galite naršyti po „Philips TV

Collection“ ir įdiegti kitų programų.

Jei norite sutikti su naudojimosi sąlygomis po televizoriaus diegimo...



- 1 - Paspauskite  HOME, pasirinkite  Philips TV Collection ir spauskite OK. Paspauskite klavišą Options (parinktys), kad atsidarytų parinkčių meniu.
- 2 - Pasirinkę Naudojimosi sąlygos ir paspaudę OK galėsite perskaityti sąlygas.
- 3 - Pasirinkite Sutinku ir paspauskite OK. Sutikimo atšaukti negalima.
- 4 - Paspauskite  BACK, kad meniu uždarytumėte.

Privatumo nustatymai

„Philips TV Collection“ programose galite pasirinkti privatumo nustatymus.

- Galite leisti siųsti techninius statistinius duomenis į „Philips“.
- Galite leisti teikti asmenines rekomendacijas.
- Galite leisti naudoti slapukus.
- Galite įjungti užraktą nuo vaikų ir blokuoti 18+ įvertintas programas.

Jei norite nustatyti „Philips TV Collection“ privatumo nustatymus...

- 1 - Paspauskite  HOME, pasirinkite  Philips TV Collection ir spauskite OK. Paspauskite klavišą Options (parinktys), kad atsidarytų parinkčių meniu.
- 2 - Galite pasirinkti Privatumo politika, tada paspausti OK.
- 3 - Norėdami leisti arba neleisti, pasirinkite kiekvieną nustatymą ir paspauskite OK. Apie kiekvieną nustatymą galite skaityti išsamiai.
- 4 - Paspauskite  BACK, kad meniu uždarytumėte.

7.4

„Android“ nustatymai

Galite nustatyti ar peržiūrėti kelis „Android“ skirtus nustatymus ar informaciją. Galite peržiūrėti televizoriuje įdiegtų programų sąrašą ir sužinoti, kiek vietos jos užima atmintyje. Galite pasirinkti kalbą, kuri bus naudojamas paieškai balsu. Galite sukonfigūruoti ekrano klaviatūrą ar leisti programoms naudoti jūsų buvimo vietą. Susipažinkite su įvairiais „Android“ nustatymais. Jei reikia daugiau informacijos apie šiuos nustatymus, galite apsilankyti www.support.google.com/androidtv.

Jei norite atidaryti šiuo nustatymus...

- 1 - Paspauskite , pasirinkite All Settings (visi nustatymai) ir spauskite OK.
- 2 - Pasirinkite „Android“ nustatymai.
- 3 - Susipažinkite su įvairiais „Android“ nustatymais.

4 - Prireikus, kelis kartus paspauskite  BACK, kad meniu uždarytumėte.

7.5

Pradžios ekranas

Apie pradžios ekraną

Jei norite išnaudoti visas „Android“ televizoriaus galimybes, prijunkite televizorių prie interneto.

Kaip ir „Android“ išmaniajame telefone ar planšetiniame kompiuteryje, pradžios ekranas yra svarbiausia televizoriaus vieta. Pradžios ekrane galite nuspręsti, ką žiūrėti, naršydami programų pramogų parinktis ir tiesioginę televiziją. Jūsų pradžios ekrane yra kanalai, kuriuose atrasite puikų savo mėgstamų programų turinį. Be to, galite pridėti papildomų kanalų arba rasti naujų programų su dar daugiau turinio.

Pradžios ekranas išdėstytas kanalais...

Programos

Jūsų mėgstamos programos yra išdėstytos pirmoje eilutėje. Taip pat šioje eilutėje rasite televizoriui skirtas programas, pvz., Philips TV Collection, Watch TV, TV Guide, Media ir kitas. Daugiau programų rasite programų puslapyje, kurį galima atverti spustelėjus Programų piktogramą mėgstamų programų eilutės kairėje. Be to, iš programų puslapio galite įtraukti daugiau programų į mėgstamas.

Programų puslapyje yra visos įdiegtos programos, kurios pateikiamos kartu su televizoriumi, ir jūsų pačių įdiegtos programos iš „Philips TV Collection“ arba „Google Play™“ parduotuvės .

„Play Next“ kanalas

Galite visada sužinoti, ką žiūrėti toliau, iš „Play Next“ kanalo pradžios ekrane. Pradėkite žiūrėti nuo ten, kur baigėte, ir gaukite pranešimus apie naujus epizodus „Play Next“ kanale. Paspauskite ir palaikykite „Select“ (pasirinkti) ties filmu ar televizijos laida, kad tiesiogiai įtrauktumėte į „Play Next“ kanalą.

„Google Play Movies & TV“ kanalas

Šiame kanale galite išsinuomoti filmus arba televizijos laidas iš „Google Play Movies & TV“.

Pagalbos kanalas

Šiame kanale pateikiami mokomieji vaizdo įrašai „Kaip tai padaryti...“, kad žinotumėte, kaip išpakuoti, kaip prijungti išorinius įrenginius, kaip įdiegti kanalus ir t. t.

„YouTube“ kanalas

Šiame kanale yra jūsų rekomenduojami, prenumeruojami arba populiarūs „YouTube“ vaizdo įrašai.

Kanalų tvarkymas

Spustelėję mygtuką CUSTOMIZE CHANNELS galite pridėti ir šalinti kanalus savo pradžios ekrane.

Taip pat žr. www.support.google.com/androidtv

Pradžios ekrano atidarymas

Norėdami atidaryti pradžios langą ir pasirinkti elementą...

1 - Paspauskite  HOME.

2 - Pasirinkite elementą ir paspauskite OK, kad atidarytumėte arba įjungtumėte.

3 - Paspaudę  BACK keletą kartų arba paspaudę  HOME galite grįžti į pradžios ekraną.

Kai atidarote pradžios ekraną, foninė programa / turinio atkūrimas bus sustabdytas. Norėdami tęsti, turite pasirinkti programą arba turinį iš pradžios ekrano.

Programos

8.1

Apie programas

Savo mėgstamas programas galite rasti pradžios meniu programų eilutėje.

Kaip ir programomis jūsų išmaniajame telefone ar planšetiniame kompiuteryje, televizoriaus programomis taip pat galima atlikti tam tikras funkcijas, kad televizoriumi būtų patogiau naudotis. Tokios programos yra, pavyzdžiui, „YouTube“, žaidimų, vaizdo įrašų parduotuvių ar orų prognozės ir pan. Naršyti po internetą galite naudodami interneto naršyklės programą.

Galite naudotis programomis iš „Philips TV Collection“ arba „Google Play™“ parduotuvės. Kad galėtumėte pradėti, televizoriuje jau yra įdiegta keletas naudingų programų.

Jei norite įdiegti programą iš „Philips TV Collection“ ar „Google Play™“ parduotuvės, televizorius turi būti prijungtas prie interneto. Jei norite naudotis „Philips TV Collection“ programomis, turite sutikti su naudojimosi sąlygomis. Jei norite naudotis „Google Play“ programomis ir „Google Play™“ parduotuve, turite prisijungti prie „Google“ paskyros.

8.2

Google Play

Filmai ir TV

Naudodamiesi „Google Play“ filmai ir TV galite išsinuomoti ar įsigyti filmų bei TV laidų ir žiūrėti šį turinį savo televizoriaus ekrane.

Ko jums reikia







- Jūsų televizorius turi būti prijungtas prie interneto
- Televizoriuje turite prisijungti naudodami savo „Google“ paskyrą
- Savo „Google“ paskyroje turite pridėti kredito kortelės duomenis, kad galėtumėte pirkti filmus ir TV laidas

Jei norite išsinuomoti ar įsigyti filmą arba TV laidą...

- 1 - Paspauskite  HOME.
 - 2 - Pasirinkite „Google Play Movies & TV“.
 - 3 - Pasirinkite filmą ar TV laidą ir paspauskite OK.
 - 4 - Pasirinkite norimą pirkinį ir paspauskite OK.
- Turėsite atlikti pirkimo procedūrą.

Jei norite peržiūrėti išsinuomotą ar įsigytą filmą arba TV laidą...

- 1 - Paspauskite  HOME.

- 2 - Pasirinkite „Google Play Movies & TV“.
- 3 - Pasirinkite filmą arba televizijos laidą iš savo bibliotekos programoje, pasirinkite pavadinimą ir paspauskite OK.
- 4 - Galite naudoti nuotolinio valdymo pulto mygtukus  (stabdyti),  (pauzė),  (atgal) arba  (pirmyn).
- 5 - Jei norite išjungti „Filmų ir TV“ programą, kelis kartus spauskite  BACK arba paspauskite  EXIT.

Jei programos nėra jūsų pradžios ekrane, galite ją pridėti iš programų puslapio arba pasinaudoję elementu **Add app to favourites** (Pridėti programą į mėgiamas) mėgstamų programų eilutėje. Kai kuriais „Google Play“ produktais ir funkcijomis galima naudotis ne visose šalyse.

Daugiau informacijos rasite apsilankę support.google.com/androidtv

Muzika



Naudodamiesi „Google Play“ muzika mėgstamą muziką galite leisti per televizorių.

Naudodamiesi „Google Play“ muzika kompiuteryje ar mobiliajame įrenginyje galite įsigyti naujos muzikos. Arba televizoriuje užsiregistruokite ir naudokitės visa prieiga, kurią suteikia „Google Play“ muzikos prenumerata. Be to, galite leisti ir jau turimą muziką iš savo kompiuterio.

Ko jums reikia

- Jūsų televizorius turi būti prijungtas prie interneto
- Televizoriuje turite prisijungti naudodami savo „Google“ paskyrą
- „Google“ paskyroje turite pridėti kredito kortelės duomenis, kad galėtumėte įsigyti muzikos prenumeratą

Jei norite paleisti „Google Play“ muziką...

- 1 - Paspauskite  HOME.
- 2 - Pasirinkite „Google Play Music“.
- 3 - Pasirinkite norimą muziką ir paspauskite OK.
- 4 - Jei muzikos programą norite išjungti, kelis kartus spauskite  BACK arba paspauskite  EXIT.

Jei programos nėra jūsų pradžios ekrane, galite ją pridėti iš programų puslapio arba pasinaudoję elementu **Add app to favourites** (Pridėti programą į mėgiamas) mėgstamų programų eilutėje. Kai kuriais „Google Play“ produktais ir funkcijomis galima naudotis ne visose šalyse.

Daugiau informacijos rasite apsilankę support.google.com/androidtv

Žaidimai

Naudodamiesi „Google Play“ žaidimais televizoriuje galite žaisti žaidimus. Ir prisijungę, ir neprisijungę prie interneto.



Galite sužinoti, ką šiuo metu žaidžia jūsų draugai, arba prisijungti prie žaidimo ir jį užbaigti. Be to, galite stebėti savo pasiekimus arba pradėti nuo tos vietos, kurioje baigėte.

Ko jums reikia

- Jūsų televizorius turi būti prijungtas prie interneto
- Televizoriuje turite prisijungti naudodami savo „Google“ paskyrą
- Savo „Google“ paskyroje turite pridėti kredito kortelės duomenis, kad galėtumėte pirkti naujus žaidimus

Paleiskite „Google Play“ žaidimų programą ir pasirinkę įdiekite naujas žaidimų programas savo televizoriuje. Kai kurie žaidimai yra nemokami. Jei žaidimui žaisti reikia žaidimų pulto, pasirodys pranešimas.

Jei norite paleisti ar išjungti „Google Play“ žaidimus...

- 1 - Paspauskite  HOME.
- 2 - Pasirinkite „Google Play Games“.
- 3 - Pasirinkite norimą žaisti žaidimą arba norimą diegti naują žaidimą ir paspauskite OK.
- 4 - Baigę kelis kartus spauskite , paspauskite  EXIT arba išjunkite programą specialiu išjungimo mygtuku.

Jei programos nėra jūsų pradžios ekrane, galite ją pridėti iš programų puslapio arba pasinaudoję elementu **Add app to favourites** (Pridėti programą į mėgiamas) mėgstamų programų eilutėje. Kai kuriais „Google Play“ produktais ir funkcijomis galima naudotis ne visose šalyse.

Daugiau informacijos rasite apsilankę support.google.com/androidtv

„Google Play“ parduotuvė



Iš „Google Play™“ parduotuvės galite atsisiųsti ir įdiegti naujų programų. Kai kurios programos yra nemokamos.

Ko jums reikia

- Jūsų televizorius turi būti prijungtas prie interneto
- Televizoriuje turite prisijungti naudodami savo „Google“ paskyrą
- Savo „Google“ paskyroje turite pridėti kredito kortelės duomenis, kad galėtumėte pirkti programas

Jei norite įdiegti naują programą...



- 1 - Paspauskite  HOME.
- 2 - Pasirinkite **Google Play Store** ir spauskite OK.
- 3 - Pasirinkite norimą diegti programą ir paspauskite OK.

4 - Jei norite uždaryti „Google Play“ parduotuvę, kelis kartus spauskite  BACK arba paspauskite  EXIT.

Tėvų kontrolė

„Google Play™“ parduotuvėje galima paslėpti programas, kurios netinka naudotojo / pirkėjo amžiui. Jei norite pasirinkti ar pakeisti amžiaus apribojimą, turite įvesti PIN kodą.

Jei norite nustatyti tėvų kontrolę...

- 1 - Paspauskite  HOME.
- 2 - Pasirinkite **Google Play Store** ir spauskite OK.
- 3 - Pasirinkite **Nustatymai > Tėvų kontrolė**.
- 4 - Pasirinkite pageidaujama amžiaus apribojimą.
- 5 - Paprašius įveskite PIN kodą.
- 6 - Jei norite uždaryti „Google Play“ parduotuvę, kelis kartus spauskite  BACK arba paspauskite  EXIT.

Jei programos nėra jūsų pradžios ekrane, galite ją pridėti iš programų puslapio arba pasinaudoję elementu **Add app to favourites** (Pridėti programą į mėgiamas) mėgstamų programų eilutėje. Kai kuriais „Google Play“ produktais ir funkcijomis galima naudotis ne visose šalyse.

Daugiau informacijos rasite apsilankę support.google.com/androidtv

Mokėjimai

Jei televizoriuje norite atlikti mokėjimą per „Google Play“, savo „Google“ paskyroje turite pridėti kredito kortelę (už JAV ribų) kaip mokėjimo būdą. Kai pirksite filmą ar TV laidą, pinigai bus nuskaičiuoti nuo šios kredito kortelės.

Jei norite pridėti kredito kortelę...



- 1 - Kompiuteryje eikite į accounts.google.com ir prisijunkite prie „Google“ paskyros, kurią naudosite „Google Play“ televizoriuje.
- 2 - Eikite į wallet.google.com ir pridėkite kortelę prie „Google“ paskyros.
- 3 - Įveskite kredito kortelės duomenis ir sutikite su paslaugų teikimo sąlygomis.

8.3

Programos paleidimas ir išjungimas

Programą galite paleisti iš pradžios ekrano.

Jei norite paleisti programą...

- 1 - Paspauskite  HOME.
- 2 - Eikite į mėgstamų programų eilutę, pasirinkite norimą programą ir spauskite OK.
- 3 - Jei programą norite išjungti, paspauskite 

BACK, paspauskite  EXIT arba išjunkite programą specialiu išjungimo mygtuku.

Kai atidarote pradžios ekraną, foninė programa / turinio atkūrimas bus sustabdytas. Norėdami tęsti, turite pasirinkti programą arba turinį iš pradžios ekrano.

8.4

Programų užrakinimas

Apie programos užraktą

Vaikams netinkamas programos galite užrakinti. „Philips TV Collection“ programos, įvertintos kaip 18+, galite užrakinti arba nustatyti apribotąjį profilį pradžios meniu.

18+

18+ programos užraktas reikalauja PIN kodo, kuri reikalingas norint paleisti 18+ įvertintą programą. Šis užraktas taikomas tik 18+ įvertintoms programoms iš „Philips TV Collection“.

Apribotasis profilis

Pagrindiniame meniu galite nustatyti apribotąjį profilį, kuriame bus galima naudotis tik jūsų pasirinktomis programomis. Jei norite nustatyti ir įjungti apribotąjį profilį, reikia įvesti PIN kodą.

„Google Play“ parduotuvė – naudotojo amžius



„Google Play™“ parduotuvėje galima paslėpti programas, kurios netinka naudotojo / pirkėjo amžiui. Jei norite pasirinkti ar pakeisti amžiaus apribojimą, turite įvesti PIN kodą. Naudotojo amžiumi apibrėžiama, kurias programas naudotojui bus leidžiama įdiegti.

Daugiau informacijos ieškokite Žinyne, pasirinkite Raktažodžiai ir ieškokite „Google Play“ parduotuvė.

Užrakinti 18+ įvertintas programas

18+ įvertintas „Philips TV Collection“ programos galite užrakinti. Šiuo nustatymu kontroliuojamas 18+ nustatymas „Philips TV Collection“ privatumo nustatymuose.

Jei norite užrakinti 18+ įvertintas programas...

- 1 - Paspauskite , pasirinkite All Settings (visi nustatymai) ir spauskite OK.
- 2 - Pasirinkite Užraktas nuo vaikų, tada – Programos užraktas.
- 3 - Pasirinkite Įjungta.
- 4 - Prireikus, kelis kartus paspauskite  (kairėn), kad meniu uždarytumėte.

Apribotasis profilis

Apie apribotąjį profilį

Įjungdami televizoriuje apribotąjį profilį galite neleisti naudotis tam tikromis programomis. Pagrindiniame meniu bus rodomos tik leidžiamos programos. Jei apribotąjį profilį norite išjungti, reikia įvesti PIN kodą.

Kai televizoriuje įjungtas apribotasis profilis, negalima...

- leškoti ir atidaryti programų, kurios pažymėtos kaip „Neleidžiamos“
- Prieiga prie „Google Play™“ parduotuvės
- Pirkti per „Google Play“ filmus ir TV ar „Google Play“ žaidimus
- Naudotis trečiųjų šalių programomis, kurioms nėra naudojamas „Google“ prisijungimas





Kai televizoriuje įjungtas apribotasis profilis, galima...

- Žiūrėti turinį, kuris jau išnuomotas ar nupirktas per „Google Play“ filmus ir TV
- Žaisti žaidimus, kurie jau nupirkti ir įdiegti per „Google Play“ žaidimus
- Naudotis šiais nustatymais: „Wi-Fi“ tinklas, kalba ir prieinamumas
- Pridėti „Bluetooth“ priedų

Prisijungimas prie „Google“ paskyros televizoriuje bus išsaugotas. Naudojantis apribotuoju profiliu „Google“ paskyra nepakeičiama.

Nustatymas

Jei norite nustatyti apribotąjį profilį...

- 1 - Paspauskite , pasirinkite All Settings (visi nustatymai) ir spauskite OK.
- 2 - Pasirinkite Android Settings („Android“ nustatymai) ir spauskite OK.
- 3 - Paspauskite  (žemyn) ir pasirinkite Asmeninis > Sauga ir apribojimai, tada paspauskite OK.
- 4 - Pasirinkite Apribotasis profilis ir paspauskite OK.
- 5 - Pasirinkite Nustatymai ir paspauskite OK.
- 6 - Nuotolinio valdymo pultu įveskite PIN kodą.
- 7 - Pasirinkite Leistinos programos ir paspauskite OK.
- 8 - Prieinamų programų sąrašė pasirinkite programą ir paspauskite OK, kad ją leistumėte arba uždraustumėte.
- 9 - Norėdami grįžti vienu žingsniu atgal, paspauskite  BACK arba  EXIT, kad meniu uždarytumėte.

Dabar galite įjungti apribotąjį profilį.

Įvedę PIN kodą bet kada galite pakeisti esamą PIN kodą arba redaguoti leidžiamų bei draudžiamų programų sąrašą.

Įeiti



Jei norite įjungti apribotąjį profilį...

- 1 - Paspauskite , pasirinkite **All Settings** (visi nustatymai) ir spauskite **OK**.
- 2 - Pasirinkite **Android Settings** („Android“ nustatymai) ir spauskite **OK**.
- 3 - Paspauskite  (žemyn) ir pasirinkite **Asmeninis > Sauga ir apribojimai**, tada paspauskite **OK**.
- 4 - Pasirinkite **Įjungti apribotąjį profilį** ir paspauskite **OK**.
- 5 - Nuotolinio valdymo pultu įveskite PIN kodą.
- 6 - Norėdami grįžti vienu žingsniu atgal, paspauskite  **BACK** arba  **EXIT**, kad meniu uždarytumėte.

Ar apribotasis profilis įjungtas, matysite iš piktogramos pagrindiniame ekrane. Slinkite žemyn iki  **Nustatymai**, tada slinkite tolyn į dešiniąją kraštą.

Trinti

Jei norite panaikinti apribotąjį profilį...

- 1 - Paspauskite , pasirinkite **All Settings** (visi nustatymai) ir spauskite **OK**.
- 2 - Pasirinkite **Android Settings** („Android“ nustatymai) ir spauskite **OK**.
- 3 - Paspauskite  (žemyn) ir pasirinkite **Asmeninis > Sauga ir apribojimai**, tada paspauskite **OK**.
- 4 - Pasirinkite **Naikinti apribotąjį profilį** ir paspauskite **OK**.
- 5 - Įveskite PIN kodą. Televizoriuje apribotasis profilis bus panaikintas.

8.5

Programų tvarkymas



Jei programą sustabdysite ir grįšite į pagrindinį meniu, programa iš tikrųjų nebus sustabdyta. Programa vis dar veiks fone, kad būtų parengta, kai vėl ją norėsite paleisti. Kad veiktų sklandžiai, daugelis programų turi išsaugoti tam tikrus duomenis televizoriaus atminties saugykloje. Geriausia būtų programą išjungti visiškai arba išvalyti konkrečios programos saugyklos duomenis, kad geriau veiktų visos programos, o „Android TV“ atmintis nebūtų perpildyta. Be to, nebenaudojamas programos geriausia išvis išdiegti.

Jei norite atidaryti atsisiųstų ir sistemos programų sąrašą...

- 1 - Paspauskite , pasirinkite **All Settings** (visi nustatymai) ir spauskite **OK**.
- 2 - Pasirinkite **„Android“ nustatymai** ir paspauskite **OK**.
- 3 - Pasirinkite **Įrenginys > Programos** ir paspauskite

OK.

4 - Pasirinkite programą ir paspauskite **OK**. Jei programa vis dar veikia, ją galite priverstinai sustabdyti arba išvalyti saugyklos duomenis. Atsisiųstas programos galite išdiegti.

5 - Norėdami grįžti vienu žingsniu atgal, paspauskite  **BACK** arba  **EXIT**, kad meniu uždarytumėte.



Jei programoms saugoti naudojate USB standųjį diską, programą galite perkelti iš USB standžiojo disko į televizoriaus atmintį ir atvirkščiai.

8.6

Laikymas

Galite patikrinti, kiek vietos vidinėje televizoriaus atmintyje užima programos, vaizdo įrašai, muzika ir pan. Be to, galite pasižiūrėti, kiek dar yra laisvos vietos naujoms programoms įdiegti. Jei programos pradeda veikti lėtai arba kyla problemų, patikrinkite saugyklą.

Jei norite patikrinkite, kiek saugyklos vietos yra panaudota...

- 1 - Paspauskite , pasirinkite **All Settings** (visi nustatymai) ir spauskite **OK**.
- 2 - Pasirinkite **Android Settings** („Android“ nustatymai) ir spauskite **OK**.
- 3 - Pasirinkite **Įrenginys > Saugykla ir atkūrimas** ir paspauskite **OK**.
- 4 - Peržiūrėkite panaudotą vietą televizoriaus atmintyje.
- 5 - Norėdami grįžti vienu žingsniu atgal, paspauskite  **BACK** arba  **EXIT**, kad meniu uždarytumėte.

USB standusis diskas

Jei prijungėte USB standųjį diską, jį galite naudoti televizoriaus atminčiai padidinti, kad galėtumėte įdiegti daugiau programų. Televizorius vis tiek naujas programas pirmiausia bandys išsaugoti USB standžiajame diske. Kai kurių programų neleidžiama saugoti USB standžiajame diske.

Atlaisvinkite atmintyje vietos

Kai televizorius parodo pranešimą „Atmintyje mažai vietos“, eikite į  **HOME > Nustatymai > Programų tvarkymas** ir atlaisvinkite vietos pašalindami kai kurias programas arba išsaugodami jas išorinėje laikmenoje.

Internetas





9.1

Interneto paleidimas

Naudodamiesi televizoriumi galite naršyti po internetą. Televizoriuje galite peržiūrėti visas interneto svetaines, bet daugelis jų nėra pritaikytos televizoriaus ekranui.

- Kai kurie papildiniai (pvz., puslapiams ar vaizdo įrašams peržiūrėti) nėra įdiegti jūsų televizoriuje.
- Negalite siųsti ar atsisiųsti failų.
- Interneto puslapiai rodomi po vieną puslapį vienu metu ir visame ekrane.

Jei norite paleisti interneto naršyklę...

- 1 - Paspauskite  HOME.
- 2 - Pasirinkite **Programos > Interneto naršyklė** ir spauskite **OK**.
- 3 - Įveskite interneto adresą ir pasirinkite , tada paspauskite **OK**.
- 4 - Jei norite išjungti internetą, paspauskite  HOME arba  EXIT.

* Pastaba. Jei Interneto naršyklės nėra jūsų Mėgstamų programų eilutėje, galite paspausti piktogramą + ant kanalo gale ir pridėti programą.

9.2

Interneto parinktys

Internetė galite naudotis tam tikrais priedais.

Jei norite atidaryti priedus...

- 1 - Atidarę svetainę paspauskite **+** **OPTIONS**.
- 2 - Pasirinkite vieną iš elementų ir paspauskite **OK**.
- 3 - Prireikus, kelis kartus paspauskite  (kairėn), kad meniu uždarytumėte.

Adreso įvedimas

įveskite naują interneto adresą.

Rodyti mėgst.

Peržiūrėkite puslapius, kuriuos pažymėjote kaip mėgstamiausius.

Įkelti puslapį iš naujo

Įkelkite interneto puslapį dar kartą.

Padidinti puslapį

Didinimo lygi procentais pasirinkite naudodami slankiklio juostą.

Saugumo informacija

peržiūrėkite dabartinio puslapio saugos lygį.

Žymėti kaip mėgstamiausią

Pažymėkite dabartinį puslapį kaip mėgstamiausią.

Subtitrai

Pasirinkite subtitrus (jei galima).

TV meniu

Apie TV meniu

Jei televizoriaus nepavyksta prijungti prie interneto, kaip pagrindinį meniu galite naudoti **TV meniu**.

TV meniu rasite visas televizoriaus funkcijas.

TV meniu atidarymas

Jei norite atidaryti televizoriaus meniu ir elementą...

1 - Jei norite atidaryti TV meniu, paspauskite .

2 - Pasirinkite elementą ir paspauskite **OK**, kad atidarytumėte arba įjungtumėte.

3 - Norėdami uždaryti televizoriaus meniu nieko jame nepaleidę, paspauskite **← BACK**.



Įrenginio piktograma

11.1

Įrenginio įjungimas

Šaltinių sąrašė galite įjungti bet kurį prijungtą įrenginį. Galite įjungti imtuvą ir žiūrėti televiziją, atidaryti turinį iš USB atmintinės arba peržiūrėti įrašus, kurie yra saugomi USB standžiajame diske. Galite įjungti prijungtus įrenginius ir žiūrėti programas, skaitmeninį imtuvą ar „Blu-ray Disc“ leistuvą.

Jei norite įjungti prijungtą įrenginį...

- 1 - Jei norite atidaryti šaltinių meniu, paspauskite  **SOURCES**.
- 2 - Pasirinkite vieną šaltinių sąrašo elementą ir paspauskite **OK**. Televizorius pradės rodyti įrenginio programą arba turinį.
- 3 - Dar kartą paspauskite  **SOURCES**, kad meniu uždarytumėte.

Paleidimas vienu paspaudimu

Televizoriuje įjungus parengties režimą, diskų leistuvą galima įjungti televizoriaus nuotolinio valdymo pultu. Jei ir diskų leistuve, ir televizoriuje norite išjungti parengties režimą ir iškart paleisti diską, televizoriaus nuotolinio valdymo pulte paspauskite  (paleisti). Įrenginys turi būti prijungtas HDMI laidu ir tiek televizoriuje, tiek įrenginyje turi būti įjungtas HDMI CEC.

11.2

TV įvesties parinktys

Kai kuriuose TV įvesties įrenginiuose yra specialių nustatymų.

Jei norite nustatyti konkrečios TV įvesties parinktį...

- 1 - Paspauskite  **SOURCES**.
- 2 - Sąrašė pasirinkite TV įvestį ir paspauskite **OK**.
- 3 - Paspauskite **+ OPTIONS**. Čia galite nustatyti pasirinktos TV įvesties parinktį.
- 4 - Dar kartą paspauskite **+ OPTIONS**, kad uždarytumėte parinkčių meniu.

Galimos parinktys...

Valdikliai

Naudodami šią parinktį prijungtą įrenginį galite valdyti televizoriaus nuotolinio valdymo pultu. Įrenginys turi būti prijungtas HDMI laidu ir tiek televizoriuje, tiek įrenginyje turi būti įjungtas HDMI CEC.

Įrenginio informacija

Atidarykite šią parinktį ir peržiūrėkite informaciją apie prijungtą įrenginį.

11.3

Įrenginio pavadinimas ir tipas



Kai prie televizoriaus prijungiate naują įrenginį ir jis jį aptinka, įrenginiui galite priskirti įrenginio tipą atitinkančią piktogramą. Jei įrenginį prijungsite HDMI laidu ir HDMI CEC, televizorius aptiks įrenginio tipą automatiškai ir priskirs jam atitinkamą piktogramą.

Įrenginio tipas nusako vaizdo ir garso stilius, reikšmes, specifinius nustatymus arba padėtį Šaltinio meniu. Jums visai nereikia jaudintis dėl tinkamiausių nustatymų.

Pervardijimas arba tipo keitimas

Prijungto įrenginio pavadinimą ar tipą galite bet kada pakeisti. Šaltinių meniu, įrenginio pavadinimo dešinėje suraskite piktogramą **+**. Kai kurių TV įvesties šaltinių pavadinimų negalima keisti.

Jei norite pakeisti įrenginio tipą...

- 1 - Pasirinkite įrenginį šaltinių meniu.
- 2 - Paspauskite **+ OPTIONS**.
- 3 - Paspauskite  **BACK**, jei norite slėpti ekrano klaviatūrą.
- 4 - Paspauskite  (žemyn), kad peržiūrėtumėte visus galimus įrenginių tipus. Pasirinkite norimą tipą ir paspauskite **OK**.

5 - Jei norite iš naujo nustatyti įrenginio tipą ir atkurti pradinį jungties tipą, pasirinkite **Atkurti** ir paspauskite **OK**.

6 - Pasirinkite **Uždaryti** ir paspauskite **OK**, kad meniu uždarytumėte.

Jei norite pakeisti įrenginio pavadinimą...

- 1 - Pasirinkite įrenginį šaltinių meniu.
- 2 - Paspauskite **+ OPTIONS**.
- 3 - Paspauskite  **BACK**, jei norite slėpti ekrano klaviatūrą.
- 4 - Jei norite ištrinti esamą pavadinimą ir įvesti naują, naudokite klaviatūrą, esančią kitoje nuotolinio valdymo pulto pusėje.
- 5 - Jei norite iš naujo nustatyti įrenginio pavadinimą ir atkurti pradinį jungties pavadinimą, pasirinkite **Atkurti** ir paspauskite **OK**.
- 6 - Pasirinkite **Uždaryti** ir paspauskite **OK**, kad meniu uždarytumėte.

Kompiuteris

Jei prisijungsite kompiuterį, šaltinių meniu ryšiui, kuriuo jį prijungiate, rekomenduojame suteikti reikiamą įrenginio tipo pavadinimą. Tada, kai šaltinių meniu įjungsite **Kompiuteris**, televizoriuje bus automatiškai įjungtas tinkamiausias kompiuterio nustatymas.

Jei norite pasirinkti tinkamiausius televizoriaus nustatymus...

- 1 - Paspauskite , pasirinkite **All Settings** (visi nustatymai) ir spauskite **OK**.
- 2 - Pasirinkite **Vaizdas** ir spauskite **➤** (dešinėn), kad atvertumėte meniu.
- 3 - Pasirinkite **Išsamiau > Kompiuteris**.
- 4 - Pasirinkite **Ijungta** arba **Išjungta**.
- 5 - Prireikus, kelis kartus spauskite **◀** (kairėn), kad meniu uždarytumėte.



Nustatymai

12.1

Dažniausi nustatymai

Dažniausiai naudojami nustatymai yra sujungti į meniu **Dažniausi nustatymai**.

Jei norite atidaryti meniu...

- 1 - Paspauskite .
- 2 - Pasirinkite nustatymą, kurį norite reguliuoti, ir paspauskite **OK**.
- 3 - Jei nieko nenorite keisti, paspauskite  **BACK**.



12.2

Vaizdas

Vaizdo stilius

Stiliaus pasirinkimas

Kad būtų paprasčiau reguliuoti vaizdą, galite pasirinkti išankstinį vaizdo stiliaus nustatymą.

- 1 - Žiūrėdami televizijos kanalą, paspauskite .
- 2 - Pasirinkite **Vaizdo stilius** ir pasirinkite vieną iš sąrašė esančių stilių.
- 3 - Prireikus, kelis kartus paspauskite  (kairėn), kad meniu uždarytumėte.

Galima pasirinkti tokius stilius...

- **Asmeninis** – taikomos vaizdo nuostatos, kurias pasirenkate pirmosios sąrankos metu.
- **Ryškus** – idealus norint žiūrėti vaizdą šviečiant ryškiems saulės spinduliams.
- **Natūralus** – natūralios vaizdo nuostatos.
- **Standartinis** – mažiausiai energijos vartojantis nustatymas – gamykliniai nustatymai
- **Filmas** – idealus filmams žiūrėti.
- **Nuotrauka** – idealus nuotraukoms peržiūrėti.
- **Žaidimas** – idealiai tinka žaidimams.
- **ISF diena** – skirta ISF kalibravimui
- **ISF naktis** – skirta ISF kalibravimui

HDR stilių turinys yra...

- HDR asmeninis
- HDR raiškus
- HDR natūralus
- HDR standartinis
- HDR filmas
- HDR foto
- ISF diena
- ISF naktis
- HDR žaidimas

Stiliaus pritaikymas

Visi jūsų pakeisti vaizdo nustatymai, pavyzdžiui, spalvos ar kontrastas, yra išsaugomi šiuo metu pasirinktame **Vaizdo stiliuje**. Leidžia pritaikyti kiekvieną stilių.



Kiekvienam šaltiniui iš šaltinių meniu išsaugoti galima tik **asmeninio stiliaus nuostatas**.

Stiliaus atkūrimas

Pasirinkę vaizdo stilių, galite koreguoti bet kurį vaizdo nustatymą, kuris pateikiamas **Visi nustatymai > Paveikslėlis...**

Pasirinkus stilių, bus išsaugoti jūsų atlikti pakeitimai. Rekomenduojame koreguoti tik prie stiliaus **Asmeninis** pateikiamus vaizdo nustatymus. Naudojant asmeninį vaizdo stilių, galite išsaugoti nustatymus kiekvienam įrenginiui, kuris nurodytas šaltinių meniu.



Jei norite atkurti pradinį stiliaus nustatymą...

- 1 - Žiūrėdami televizijos kanalą, paspauskite .
- 2 - Pasirinkite **Vaizdo stilius** ir pasirinkite tą vaizdo stilių, kurį norite atkurti.
- 3 - Paspauskite spalvos mygtuką  **Atkurti stilių** ir pasirinkite **OK**. Bus atkurtas pradinis stilius.
- 4 - Prireikus, kelis kartus paspauskite  (kairėn), kad meniu uždarytumėte.

Namų ar parduotuvės režimai

Jei kaskart įjungus televizorių vėl įjungiamas **Raiškusis vaizdo stilius**, vadinasi, televizoriaus vieta nustatyta kaip **Parduotuvė**. Šis nustatymas naudojamas parduotuvėje demonstravimo tikslais.

Jei norite nustatyti televizoriaus namų režimą...

- 1 - Paspauskite , pasirinkite **All Settings** (visi nustatymai) ir spauskite **OK**.
- 2 - Pasirinkite **Bendrieji nustatymai** ir paspauskite , kad atidarytumėte meniu.
- 3 - Pasirinkite **Vieta > Namai**.
- 4 - Prireikus, kelis kartus paspauskite  (kairėn), kad meniu uždarytumėte.

Vaizdo nustatymai

Spalva

Nustatymu **Spalva** galite reguliuoti paveikslo spalvos sodrumą.

Jei norite koreguoti spalvą...

- 1 - Paspauskite , pasirinkite **All Settings** (visi nustatymai) ir spauskite **OK**.

2 - Pasirinkite **Vaizdas** ir paspauskite **➤** (dešinėn), kad atidarytumėte meniu.

3 - Pasirinkite **Spalva** ir paspauskite **➤** (dešinėn).

4 - Kad sureguliuotumėte reikšmę, paspauskite rodyklę **▲** (aukštyn) arba **▼** (žemyn).

5 - Prireikus, kelis kartus paspauskite **◀** (kairėn), kad meniu uždarytumėte.

Kontrastas

Ijungę nustatymą **Kontrastas**, galite reguliuoti vaizdo kontrastą.

Jei norite koreguoti kontrastą...

1 - Paspauskite **⚙️**, pasirinkite **All Settings** (visi nustatymai) ir spauskite **OK**.

2 - Pasirinkite **Vaizdas** ir spauskite **➤** (dešinėn), kad atvertumėte meniu.

3 - Pasirinkite **Kontrastas** ir paspauskite **➤** (dešinėn).

4 - Kad sureguliuotumėte reikšmę, paspauskite rodyklę **▲** (aukštyn) arba **▼** (žemyn).

5 - Prireikus, kelis kartus paspauskite **◀** (kairėn), kad meniu uždarytumėte.

Ryškumas

Pasirinkę nustatymą **Ryškumas**, galite reguliuoti vaizdo smulkių detalių ryškumo lygį.

Jei norite koreguoti ryškumą...

1 - Paspauskite **⚙️**, pasirinkite **All Settings** (visi nustatymai) ir spauskite **OK**.

2 - Pasirinkite **Vaizdas** ir spauskite **➤** (dešinėn), kad atvertumėte meniu.

3 - Pasirinkite **Ryškumas** ir paspauskite **➤** (dešinėn).

4 - Kad sureguliuotumėte reikšmę, paspauskite rodyklę **▲** (aukštyn) arba **▼** (žemyn).

5 - Prireikus, kelis kartus paspauskite **◀** (kairėn), kad meniu uždarytumėte.

Šviesumas

Pasirinkę nustatymą **Šviesumas**, galite nustatyti vaizdo signalo šviesumo lygį.

Jei norite koreguoti ryškumą...

1 - Paspauskite **⚙️**, pasirinkite **All Settings** (visi nustatymai) ir spauskite **OK**.

2 - Pasirinkite **Vaizdas** ir spauskite **➤** (dešinėn), kad atvertumėte meniu.

3 - Pasirinkite **Ryškumas** ir paspauskite **➤** (dešinėn).

4 - Kad sureguliuotumėte reikšmę, paspauskite rodyklę **▲** (aukštyn) arba **▼** (žemyn).

5 - Prireikus, kelis kartus

paspauskite **◀** (kairėn), kad meniu uždarytumėte.

Papildomi vaizdo nustatymai

Kompiuteris

Jei prisijungsite kompiuterį, šaltinių meniu ryšiu, kuriuo jį prijungiate, rekomenduojame suteikti reikiamą įrenginio tipo pavadinimą. Tada, kai šaltinių meniu įjungsite **Kompiuteris**, televizoriuje bus automatiškai įjungtas tinkamiausias kompiuterio nustatymas.

Jei norite pasirinkti tinkamiausius televizoriaus nustatymus...

1 - Paspauskite **⚙️**, pasirinkite **All Settings** (visi nustatymai) ir spauskite **OK**.

2 - Pasirinkite **Vaizdas** ir spauskite **➤** (dešinėn), kad atvertumėte meniu.

3 - Pasirinkite **Išsamiau > Kompiuteris**.

4 - Pasirinkite **Ijungta** arba **Išjungta**.

5 - Prireikus, kelis kartus paspauskite **◀** (kairėn), kad meniu uždarytumėte.

Spalvų nustatymai

Spalvos paryškimas

Pasirinkę nustatymą **Spalvos paryškimas**, galite padidinti spalvos intensyvumą ir šviesių spalvų detalių ryškumą.

Jei norite koreguoti lygį...

1 - Paspauskite **⚙️**, pasirinkite **All Settings** (visi nustatymai) ir spauskite **OK**.

2 - Pasirinkite **Vaizdas** ir spauskite **➤** (dešinėn), kad atvertumėte meniu.

3 - Pasirinkite **Išsamiau > Spalvos > Spalvų paryškimas**.

4

- Pasirinkite **Maksimalus**, **Vidutinis**, **Minimalus** arba **Išjungta**.

5 - Prireikus, kelis kartus paspauskite **◀** (kairėn), kad meniu uždarytumėte.

Spalvų temperatūra

Pasirinkę nustatymą **Spalvos temperatūra**, galite pasirinkti iš anksto nustatytą vaizdo spalvos temperatūrą arba pasirinkti nustatymą **Pasirinktinė** ir patys nustatyti temperatūrą naudodami parinktį **Pasirinktinė spalvos temperatūra**. Abu nustatymai – „Spalvos temperatūra“ ir „Pasirinktinė spalvos temperatūra“ – yra skirti patyrusiems naudotojams.

Jei norite pasirinkti išankstinį nustatymą...

- 1 - Paspauskite , pasirinkite **All Settings** (visi nustatymai) ir spauskite **OK**.
- 2 - Pasirinkite **Vaizdas** ir spauskite **➤** (dešinėn), kad atvertumėte meniu.
- 3 - Pasirinkite **Išsamiau > Spalvos > Spalvų temperatūra**.
- 4 - Pasirinkite **Normali**, **Šilta** arba **Šalta**. Taip pat galite pasirinkti **Pasirinktinė** ir patys nustatyti spalvos temperatūrą.
- 5 - Prireikus, kelis kartus paspauskite **◀** (kairėn), kad meniu uždarytumėte.

Pasirinktinė spalvų temperatūra

Pasirinkę nustatymą **Pasirinktinė spalvos temperatūra**, spalvos temperatūrą galite nustatyti patys. Jei norite nustatyti pasirinktinę spalvos temperatūrą, pirmiausia spalvos temperatūros meniu pasirinkite **Pasirinktinė**. Nustatymas „Pasirinktinė spalvos temperatūra“ – tai nustatymas, skirtas patyrusiems naudotojams.

Jei norite nustatyti pasirinktinę spalvos temperatūrą...

- 1 - Paspauskite , pasirinkite **All Settings** (visi nustatymai) ir spauskite **OK**.
- 2 - Pasirinkite **Vaizdas** ir spauskite **➤** (dešinėn), kad atvertumėte meniu.
- 3 - Pasirinkite **Išsamiau > Spalvos > Pasirinktinė spalvų temperatūra**.
- 4 - Kad sureguliuotumėte reikšmę, paspauskite rodyklę **▲** (aukštyn) arba **▼** (žemyn). WP reiškia baltos spalvos lygį, o BL – juodos spalvos lygį. Be to, šiame meniu galite pasirinkti vieną iš išankstinių nustatymų.
- 5 - Prireikus, kelis kartus paspauskite **◀** (kairėn), kad meniu uždarytumėte.

Spalvų reguliavimo nustatymai

ISF spalvų reguliavimas

Naudodamas nustatymą **ISF spalvų reguliavimas**, ISF specialistas televizoriuje galės kalibruoti spalvų atkūrimą. Spalvų reguliavimas yra ISF specialistams skirtas nustatymas.

Išnaudokite visas televizoriaus ekrano galimybes – pasinaudokite „ISF®“ kalibravimu. Išsikvieskite ISF kalibravimo specialistą į namus, kad nustatytų optimalius televizoriaus vaizdo nustatymus. Papildomai specialistas gali atlikti „Ambilight“ ISF kalibravimą. Paprašykite savo pardavėjo atlikti ISF kalibravimą.

Kalibravimo privalumai...

- aiškesnis ir ryškesnis vaizdas;
- šviesiose ir tamsiose srityse geriau matosi kiekviena detalė;
- sodresni ir tamsesni juodi atspalviai

- švaresnės ir kokybiškesnės spalvos
- mažesnės energijos sąnaudos.

ISF kalibravimo specialistas išsaugo ir užrakina ISF nustatymus kaip du vaizdo stilius.

Atlikus ISF kalibravimą, reikia paspausti  ir pasirinkti **Vaizdo stilius**, tada pasirinkti **ISF diena** arba **ISF naktis**. Jei televizorių žiūrėsite esant ryškiam apšvietimui, pasirinkite **ISF diena**, o jei bus tamsu, pasirinkite „ISF naktis“.

Atspalvis

Kad nustatytumėte **Atspalvio** reikšmę...

- 1 - Paspauskite , pasirinkite **All Settings** (visi nustatymai) ir spauskite **OK**.
- 2 - Pasirinkite **Vaizdas** ir spauskite **➤** (dešinėn), kad atvertumėte meniu.
- 3 - Pasirinkite **Išsamiau > Spalvos > Spalvų reguliavimas**.
- 4 - Pasirinkite **Atspalvis** ir paspauskite **➤** (dešinėn).
- 5 - Kad sureguliuotumėte reikšmę, paspauskite rodyklę **▲** (aukštyn) arba **▼** (žemyn).
- 6 - Prireikus, kelis kartus paspauskite **◀** (kairėn), kad meniu uždarytumėte.

Sodrumas

Kad sureguliuotumėte **Sodrumo** reikšmę...

- 1 - Paspauskite , pasirinkite **All Settings** (visi nustatymai) ir spauskite **OK**.
- 2 - Pasirinkite **Vaizdas** ir spauskite **➤** (dešinėn), kad atvertumėte meniu.
- 3 - Pasirinkite **Išsamiau > Spalvos > Spalvų reguliavimas**.
- 4 - Pasirinkite **Sodrumas** ir paspauskite **➤** (dešinėn).
- 5 - Kad sureguliuotumėte reikšmę, paspauskite rodyklę **▲** (aukštyn) arba **▼** (žemyn).
- 6 - Prireikus, kelis kartus paspauskite **◀** (kairėn), kad meniu uždarytumėte.

Nustatyti viską iš naujo

Pasirinkę **Nustatyti viską iš naujo**, galite viską nustatyti į numatytąsias nuostatas.

Norėdami visas reikšmes iš naujo nustatyti **Spalvų reguliavimas** meniu...

- 1 - Paspauskite , pasirinkite **All Settings** (visi nustatymai) ir spauskite **OK**.
- 2 - Pasirinkite **Vaizdas** ir spauskite **➤** (dešinėn), kad atvertumėte meniu.
- 3 - Pasirinkite **Išsamiau > Spalvos > Spalvų reguliavimas**.
- 4 - Pasirinkite **Viską nustatyti iš naujo**.
- 5 - Prireikus, kelis kartus

paspauskite ◀ (kairėn), kad meniu uždarytumėte.

ISF tik RGB režimas

Tik RGB režimas yra specialistams skirtas ISF nustatymas RGB spalvoms įjungti. Jei norite reguliuoti reikšmes meniu Tik RGB režimas, pirma vaizdo stiliaus meniu nustatykite ISF diena arba ISF naktis.

Norėdami nustatyti Tik RGB režimas reikšmę...

- 1 - Paspauskite ⚙, pasirinkite All Settings (visi nustatymai) ir spauskite OK.
- 2 - Pasirinkite Vaizdas ir spauskite ▶ (dešinėn), kad atvertumėte meniu.
- 3 - Pasirinkite Išsamiau > Spalvos > Tik RGB režimas.
- 4 - Pasirinkite Raudona, Žalia, Mėlyna arba Išjungta, kad išjungtumėte RGB režimą.
- 5 - Prireikus, kelis kartus paspauskite ◀ (kairėn), kad meniu uždarytumėte.

Kontrasto nustatymai

Kontrasto režimai

Naudodami nustatymą Kontrasto režimas, galite pasirinkti lygį, kuris pritemdžius ekraną padės sumažinti energijos sąnaudas. Pasirinkite optimalias energijos sąnaudas arba tinkamiausią vaizdo šviesumą.

Jei norite koreguoti lygį...

- 1 - Paspauskite ⚙, pasirinkite All Settings (visi nustatymai) ir spauskite OK.
- 2 - Pasirinkite Vaizdas ir spauskite ▶ (dešinėn), kad atvertumėte meniu.
- 3 - Pasirinkite Išsamiau > Kontrastas > Kontrasto režimas.
- 4 - Pasirinkite Standartinis, Mažiausios energijos sąnaudos, Geriausi vaizdo nustatymai, arba Išjungta.
- 5 - Prireikus, kelis kartus paspauskite ◀ (kairėn), kad meniu uždarytumėte.

Dinaminis kontrastas

Pasirinkę nustatymą Dinaminis kontrastas, galite nustatyti lygmenį, kuriam esant televizoriuje automatiškai paryškinamos detalės tamsiose, vidutiniškai šviesiose ir šviesiose vaizdo srityse.

Jei norite koreguoti lygį...

- 1 - Paspauskite ⚙, pasirinkite All Settings (visi nustatymai) ir spauskite OK.
- 2 - Pasirinkite Vaizdas ir spauskite ▶ (dešinėn), kad atvertumėte meniu.

3 - Pasirinkite Išsamiau > Kontrastas > Dinaminis kontrastas.

4

- Pasirinkite Maksimalus, Vidutinis, Minimalus arba Išjungta.

5 - Prireikus, kelis kartus paspauskite ◀ (kairėn), kad meniu uždarytumėte.

Vaizdo kontrastas

Pasirinkę nustatymą Vaizdo kontrastas, galite sumažinti vaizdo kontrastingumo diapazoną.

Jei norite koreguoti lygį...

- 1 - Paspauskite ⚙, pasirinkite All Settings (visi nustatymai) ir spauskite OK.
- 2 - Pasirinkite Vaizdas ir spauskite ▶ (dešinėn), kad atvertumėte meniu.
- 3 - Pasirinkite Išsamiau > Kontrastas > Vaizdo kontrastas.
- 4 - Kad sureguliuotumėte reikšmę, paspauskite rodyklę ▲ (aukštyn) arba ▼ (žemyn).
- 5 - Prireikus, kelis kartus paspauskite ◀ (kairėn), kad meniu uždarytumėte.

Šviesos jutiklis

Nustatymu Šviesos jutiklis automatiškai pagal patalpos apšvietimą koreguojami vaizdo nustatymai. Šviesos jutiklį galite įjungti arba išjungti.

Jei norite įjungti arba išjungti...

- 1 - Paspauskite ⚙, pasirinkite All Settings (visi nustatymai) ir spauskite OK.
- 2 - Pasirinkite Vaizdas ir spauskite ▶ (dešinėn), kad atvertumėte meniu.
- 3 - Pasirinkite Išsamiau > Kontrastas > Šviesos jutiklis.
- 4 - Pasirinkite Įjungta arba Išjungta.
- 5 - Prireikus, kelis kartus paspauskite ◀ (kairėn), kad meniu uždarytumėte.

Kontrastas, gama

Pasirinkę Gama, nustatysite nelineinį parametą, rodantį vaizdo skaidrį ir kontrastą. Nustatymas Gama yra skirtas patyrusiems naudotojams.

Jei norite koreguoti lygį...

- 1 - Paspauskite ⚙, pasirinkite All Settings (visi nustatymai) ir spauskite OK.
- 2 - Pasirinkite Vaizdas ir spauskite ▶ (dešinėn), kad atvertumėte meniu.
- 3 - Pasirinkite Išsamiau > Kontrastas > Gama.
- 4 - Kad sureguliuotumėte reikšmę, paspauskite rodyklę ▲ (aukštyn) arba ▼ (žemyn).
- 5 - Prireikus, kelis kartus



paspauskite  (kairėn), kad meniu uždarytumėte.

Ryškumo nustatymai

„Ultra“ raiška

Ijungę nustatymą „ Ultra Resolution“, galėsite džiaugtis itin ryškiais linijų kraštais ir kontūrais.



Jei norite įjungti arba išjungti...

- 1 - Paspauskite , pasirinkite **All Settings** (visi nustatymai) ir spauskite **OK**.
- 2 - Pasirinkite **Vaizdas** ir spauskite  (dešinėn), kad atvertumėte meniu.
- 3 - Pasirinkite **Išsamiau > Ryškumas > Ultra Resolution**.
- 4 - Pasirinkite **Ijungta** arba **Išjungta**.
- 5 - Prireikus, kelis kartus paspauskite  (kairėn), kad meniu uždarytumėte.

Ryškumas, triukšmo mažinimas

Pasirinkę nustatymą **Triukšmo mažinimas**, vaizde bus filtruojamas ir slopinamas triukšmas.



Jei norite reguliuoti triukšmo mažinimą...

- 1 - Paspauskite , pasirinkite **All Settings** (visi nustatymai) ir spauskite **OK**.
- 2 - Pasirinkite **Vaizdas** ir spauskite  (dešinėn), kad atvertumėte meniu.
- 3 - Pasirinkite **Išsamiau > Ryškumas > Triukšmo mažinimas**.
- 4 - Pasirinkite **Maksimalus, Vidutinis, Minimalus** arba **Išjungta**.
- 5 - Prireikus, kelis kartus paspauskite  (kairėn), kad meniu uždarytumėte.

MPEG artefaktų slopinimas

Pasirinkę nustatymą **MPEG artefaktų slopinimas**, vaizde skaitmeniniai perėjimai vyks sklandžiau. MPEG artefaktai būna dažniausiai matomi kaip maži kvadratai ar nelygūs vaizdų pakraščiai.

Jei norite sumažinti MPEG artefaktų kiekį...



- 1 - Paspauskite , pasirinkite **All Settings** (visi nustatymai) ir spauskite **OK**.
- 2 - Pasirinkite **Vaizdas** ir spauskite  (dešinėn), kad atvertumėte meniu.
- 3 - Pasirinkite **Išsamiau > Ryškumas > MPEG artefaktų slopinimas**.
- 4 - Pasirinkite **Maksimalus, Vidutinis, Minimalus** arba **Išjungta**.
- 5 - Prireikus, kelis kartus paspauskite  (kairėn), kad meniu uždarytumėte.

Judesio nustatymai

Judesys, „Perfect Natural Motion“

Ijungę „Perfect Natural Motion“ galite sumažinti dėl judesio atsirandantį virpėjimą, kuris pastebimas per televizorių žiūrimuose filmuose. Pritaikius „Perfect Natural Motion“ technologiją bet kokie judesiai atkuriami tolygiai ir sklandžiai.



Jei norite reguliuoti judančio vaizdo liejimąsi...

- 1 - Paspauskite , pasirinkite **All Settings** (visi nustatymai) ir spauskite **OK**.
- 2 - Pasirinkite **Vaizdas** ir spauskite  (dešinėn), kad atvertumėte meniu.
- 3 - Pasirinkite **Išsamiau > Judesys > Perfect Natural Motion**.
- 4 - Pasirinkite **Maksimalus, Vidutinis, Minimalus** arba **Išjungta**.
- 5 - Prireikus, kelis kartus paspauskite  (kairėn), kad meniu uždarytumėte.

Ryškus skystųjų kristalų monitorius (LCD)

Pasirinkus nustatymą **Ryškus skystųjų kristalų monitorius (LCD)**, judesiai tampa nepaprastai ryškūs, juodi tonai sodresni, kontrastingumas be virpesių, vaizdas be triukšmo, o matymo kampas dar platesnis.

Jei norite įjungti arba išjungti...



- 1 - Paspauskite , pasirinkite **All Settings** (visi nustatymai) ir spauskite **OK**.
- 2 - Pasirinkite **Vaizdas** ir spauskite  (dešinėn), kad atvertumėte meniu.
- 3 - Pasirinkite **Išsamiau > Judesys > Clear LCD**.
- 4 - Pasirinkite **Ijungta** arba **Išjungta**.
- 5 - Prireikus, kelis kartus paspauskite  (kairėn), kad meniu uždarytumėte.

Vaizdo formatas

Bazinė

Jei vaizdas neužpildo viso ekrano, jei viršuje ir apačioje arba abiejose pusėse rodomos juodos juostos, vaizdą galite sureguliuoti, kad vaizdu būtų užpildytas visas ekranas.

Jei norite pasirinkti bendruosius nustatymus ekranui užpildyti...

- 1 - Žiūrėdami TV kanalą paspauskite  (jei yra nuotolinio valdymo pulte) arba paspauskite .
 - 2 - Pasirinkite **Vaizdo formatas > Užpildyti ekraną, Sutalpinti ekrane** arba **Plačiaekranis**.
 - 3 - Prireikus, kelis kartus paspauskite  (kairėn), kad meniu uždarytumėte.
- **Užpildyti ekraną** – vaizdas automatiškai

padidintas, kad būtų užpildytas visas ekranas. Vaizdo iškraipymai labai maži, subtitrai išlieka matomi. Netinka kompiuterio įvesčiai. Naudojant kai kuriuos išskirtinius vaizdo formatus, vis tiek gali būti rodomos juodos juostos.

• **Sutalpinti ekrane** – vaizdas

automatiškai padidintas taip, kad jo neiškraipant būtų užpildytas ekranas. Gali matyti juodos juostos. Netinka kompiuterio įvesčiai.



• **Plačiaekranis** – vaizdas automatiškai padidintas iki plačiaekranio.

Pažangu

Jei šiais dviem bendraisiais nustatymais nepavyksta pasiekti reikiamo vaizdo formato, galite pasinaudoti išplėstiniais nustatymais. Išplėstiniuose nustatymuose rankiniu būdu galite pasirinkti ekrano rodomo vaizdo formatą.

Vaizdą galite padidinti, išplėsti ir pastumti, kad jis būtų rodomas tinkamai, pvz., matytųsi subtitrai ar slenkanti teksto eilutė. Jei vaizdo formatą pasirenkate konkrečiam šaltiniui, pvz., prijungtam žaidimų kompiuteriui, šį nustatymą galite vėl pasirinkti žaidimų kompiuterį prijungę kitą kartą. Televizoriuje išsaugomas paskutinis kiekvienos jungties nustatymas.

Jei vaizdo formatą norite pasirinkti rankiniu būdu...

1 - Žiūrėdami TV kanalą paspauskite  (jei yra nuotolinio valdymo pulte) arba paspauskite .

2 - Pasirinkite **Pažangu** ir paspauskite **OK**.

3 - Sureguliuokite vaizdą naudodami parinktis **Pastumti**, **Padidinti**, **Išplėsti** arba **Originalas**.

4 - Arba pasirinkite **Paskutinysis nustatymas** ir paspauskite **OK**, jeigu norite perjungti į anksčiau išsaugotą formatą.

5 - Arba spustelėkite **Atšaukti**, kad sugrąžintumėte tą vaizdo nustatymą, kuris buvo naudojamas prieš atidarant meniu **Vaizdo formatus**.

• **Pastumti** – spustelėdami rodykles pastumkite vaizdą. Vaizdą pastumti galite tik tada, kai jis padidintas.

• **Padidinti** – spustelėdami rodykles padidinkite vaizdą.

• **Išplėsti** – spustelėdami rodykles išplėskite vaizdą vertikaliai arba horizontaliai.

• **Atšaukti** – spustelėdami rodykles grąžinkite pradinį vaizdo formatą.

• **Pradinis** – parodomas pradinis gaunamo vaizdo formatas. Tai 1:1 formatas. Specialusis režimas HD ir kompiuterio įvesčiai.

Greitasis vaizdo nustatymas

Atlikote pirmąjį diegimą keliais nesudėtingais veiksmais pasirinkdami tam tikrus vaizdo nustatymus. Šiuos veiksmus galite pakartoti pasirinkdami „**Greitieji vaizdo nustatymai**“. Jei norite atlikti šiuos veiksmus, įsitikinkite, kad televizorius gali įjungti kanalą ar programą per prijungtą įrenginį.

Jei atlikdami kelis nesudėtingus veiksmus norite nustatyti vaizdą...

1 - Paspauskite , pasirinkite **All Settings** (visi nustatymai) ir spauskite **OK**.

2 - Pasirinkite **Vaizdas** ir spauskite  (dešinėn), kad atvertumėte meniu.

3 - Pasirinkite **Greitasis vaizdo nustatymas**.

4 - Pasirinkite **Pradėti**. Naršymo klavišais pasirinkite norimą reikšmę.

5 - Galiausiai pasirinkite **Užbaigti**.

6 - Prireikus, kelis kartus paspauskite  (kairėn), kad meniu uždarytumėte.

12.3

Garsas

Garso stilius

Stiliaus pasirinkimas

Kad būtų paprasčiau reguliuoti garsą, galite pasirinkti išankstinius nustatymus naudodami garso stilių.

1 - Žiūrėdami televizijos kanalą, paspauskite .

2 - Pasirinkite **Garsas** ir paspauskite , kad atidarytumėte meniu.

3 - Pasirinkite **Garso stilius** ir pasirinkite vieną iš sąrašė esančių stilių.

4 - Prireikus, kelis kartus paspauskite , kad meniu uždarytumėte.

Galima pasirinkti tokius stilius...

• **Asmeninis** – taikomos garso nuostatos, kurias pasirenkate pirmosios sąrankos metu.

• **Originalas** – neutraliausias garso nustatymas.

• **Filmas** – geriausiai tinka filmams žiūrėti

• **Muzika** – idealiai tinka norint klausytis muzikos

• **Žaidimas** – idealiai tinka žaidimams

• **Naujienos** – idealus kalbai klausyti.



Stiliaus atkūrimas

Pasirinkę garso stilių, galite koreguoti bet kurį garso nustatymą, kuris pateikiamas **Sąranka > Garsas**...

Pasirinkus stilių, bus išsaugoti jūsų atlikti pakeitimai. Rekomenduojame koreguoti tik prie stiliaus **Asmeninis** pateikiamus garso nustatymus.

Naudojant asmeninį garso stilių, galite išsaugoti nustatymus kiekvienam šaltiniui, kuris nurodytas šaltinių meniu.

Jei norite atkurti pradinį stiliaus nustatymą...







- 1 - Žiūrėdami televizijos kanalą, paspauskite .
- 2 - Pasirinkite **Garsas** ir paspauskite , kad atidarytumėte meniu.
- 3 - Pasirinkite **Garso stilius** ir pasirinkite tą garso stilių, kurį norite atkurti.
- 4 - Pasirinkite **Atkurti stilių**. Bus atkurtas pradinis stilius.
- 5 - Prireikus, kelis kartus paspauskite , kad meniu uždarytumėte.

Garsumo nustatymai

Žemieji dažniai

Pasirinkę nustatymą **Žemieji dažniai**, galite reguliuoti žemųjų garso dažnių lygį.







Jei norite koreguoti lygį...

- 1 - Paspauskite , pasirinkite **All Settings** (visi nustatymai) ir spauskite **OK**.
- 2 - Pasirinkite **Garsas** ir paspauskite , kad atidarytumėte meniu.
- 3 - Pasirinkite **Žemieji dažniai** ir paspauskite , kad atidarytumėte meniu.
- 4 - Kad sureguliuotumėte reikšmę, paspauskite rodyklę  (aukštyn) arba  (žemyn).
- 5 - Prireikus, kelis kartus paspauskite , kad meniu uždarytumėte.

Aukštieji dažniai

Pasirinkę nustatymą **Aukšti tonai**, galite reguliuoti aukštų garso dažnių lygį.





Jei norite koreguoti lygį...

- 1 - Paspauskite , pasirinkite **All Settings** (visi nustatymai) ir spauskite **OK**.
- 2 - Pasirinkite **Garsas** ir paspauskite , kad atidarytumėte meniu.
- 3 - Pasirinkite **Aukštieji dažniai** ir paspauskite , kad atidarytumėte meniu.
- 4 - Kad sureguliuotumėte reikšmę, paspauskite rodyklę  (aukštyn) arba  (žemyn).
- 5 - Prireikus, kelis kartus paspauskite , kad meniu uždarytumėte.

Ausinių garsumas

Pasirinkę nustatymą **Ausinių garsumas**, galite atskirai nustatyti garsumą prijungtose ausinėse.





Jei norite reguliuoti garsumą...

- 1 - Paspauskite , pasirinkite **All Settings** (visi nustatymai) ir spauskite **OK**.
- 2 - Pasirinkite **Garsas** ir paspauskite , kad atidarytumėte meniu.
- 3 - Pasirinkite **Ausinių garsumas**.
- 4 - Kad sureguliuotumėte reikšmę, paspauskite rodyklę  (aukštyn) arba  (žemyn).
- 5 - Prireikus, kelis kartus paspauskite , kad meniu uždarytumėte.

Žemųjų dažnių garsiakalbio garsumas

Jei prijungsite „Bluetooth“ žemųjų dažnių garsiakalbį, jo garsumą galėsite šiek tiek padidinti ar sumažinti.



Jei šiek tiek norite pakeisti garsumą...

- 1 - Paspauskite , pasirinkite **All Settings** (visi nustatymai) ir spauskite **OK**.
- 2 - Pasirinkite **Garsas** ir paspauskite , kad atidarytumėte meniu.
- 3 - Pasirinkite **Žemųjų dažnių garsiakalbio garsumas**.
- 4 - Spausdami  (aukštyn) arba  (žemyn) sureguliuokite reikšmę.
- 5 - Prireikus, kelis kartus paspauskite , kad meniu uždarytumėte.

Erdvinio garso režimas



Pasirinkę nustatymą **Erdvinio garso režimas**, televizoriaus garsiakalbioose galite nustatyti garso efektą.

Jei norite įjungti erdvinio garso režimą...

- 1 - Paspauskite , pasirinkite **All Settings** (visi nustatymai) ir spauskite **OK**.
- 2 - Pasirinkite **Garsas** ir paspauskite , kad atidarytumėte meniu.
- 3 - Pasirinkite **Erdvinio garso režimas**.
- 4 - Pasirinkite **Stereo** arba **„Incredible Surround“**.
- 5 - Prireikus, kelis kartus paspauskite , kad meniu uždarytumėte.

Televizoriaus vieta

Pirmą kartą diegiant šis nustatymas yra nustatomas kaip **Ant TV stovo** arba **Tvirtinamas prie sienos**. Jei pakeitėte televizoriaus vietą, atitinkamai pakoreguokite šį nustatymą, kad būtų optimaliai atkuriamas garsas.

- 1 - Paspauskite , pasirinkite **All Settings** (visi nustatymai) ir spauskite **OK**.
- 2 - Pasirinkite **Garsas** ir paspauskite , kad atidarytumėte meniu.
- 3 - Pasirinkite **Televizoriaus vieta**.
- 4 - Pasirinkite **Ant TV stovo** arba **Ant sienos**.
- 5 - Prireikus, kelis kartus

paspauskite ◀ (kairėn), kad meniu uždarytumėte.

Papildomi garso nustatymai

Automatinis garsumo išlyginimas

Jei pasirinksite nustatymą **Automatinis garsumo suvienodinimas**, televizoriuje automatiškai bus suvienodinti netikėtai atsiradę garsumo skirtumai. Paprastai taip nutinka reklamos pradžioje arba perjungiant iš vieno kanalo į kitą.

Jei norite įjungti arba išjungti...

- 1 - Paspauskite ⚙️, pasirinkite **All Settings** (visi nustatymai) ir spauskite **OK**.
- 2 - Pasirinkite **Garsas** ir paspauskite ▶️ (dešinėn), kad atidarytumėte meniu.
- 3 - Pasirinkite **Papildomai** ir paspauskite ▶️ (dešinėn), kad atidarytumėte meniu.
- 4 - Pasirinkite **Automatinis garsumo išlyginimas** ir paspauskite ▶️ (dešinėn), kad atidarytumėte meniu.
- 5 - Pasirinkite **Įjungta** arba **Išjungta**.
- 6 - Prireikus, kelis kartus paspauskite ◀️ (kairėn), kad meniu uždarytumėte.

Švarus garsas

Naudojant nustatymą **Švarus garsas**, pagerinamas kalbos garsas. Puikiai tinka klausantis žinių. Kalbos girdimumą pagerinantį nustatymą galima įjungti arba išjungti.

Jei norite įjungti arba išjungti...

- 1 - Paspauskite ⚙️, pasirinkite **All Settings** (visi nustatymai) ir spauskite **OK**.
- 2 - Pasirinkite **Garsas** ir paspauskite ▶️ (dešinėn), kad atidarytumėte meniu.
- 3 - Pasirinkite **Išsamiau** > **Clear Sound**.
- 4 - Pasirinkite **Įjungta** arba **Išjungta**.
- 5 - Prireikus, kelis kartus paspauskite ◀️ (kairėn), kad meniu uždarytumėte.

Garso išvesties formatas

Jei turite namų kino sistemą (NKS) su daugiakanalio garso apdorojimo funkcija, pvz., „Dolby Digital“, DTS® ar panašia, nustatykite daugiakanalį garso išvesties formatą. Naudojant daugiakanalį formatą suglaudintas daugiakanalis garso signalas iš TV kanalo ar prijungto grotuvo siunčiamas į namų kino sistemą. Jei jūsų namų kino sistemoje nėra daugiakanalio garso apdorojimo funkcijos, pasirinkite „Stereofoninis“.

Jei norite nustatyti garso išvesties formatą...

- 1 - Paspauskite ⚙️, pasirinkite **All Settings** (visi nustatymai) ir spauskite **OK**.

2 - Pasirinkite **Garsas** ir paspauskite ▶️ (dešinėn), kad atidarytumėte meniu.

3 - Pasirinkite **Išsamiau** > **Garso išvesties formatas**.

4 - Pasirinkite **Daugiakanalis** arba **Stereofoninis**.

5 - Prireikus, kelis kartus paspauskite ◀️ (kairėn), kad meniu uždarytumėte.

Garso išvesties suvienodinimas

Televizoriaus ir namų kino sistemos garso lygiui (garsumui) suvienodinti, kai įjungiate vieną ar kitą iš šių įrenginių, naudokite garso išvesties suvienodinimo nustatymą. Garsumo skirtumas gali atsirasti dėl garso apdorojimo skirtumų.

Jei norite suvienodinti garsumo skirtumus...

- 1 - Paspauskite ⚙️, pasirinkite **All Settings** (visi nustatymai) ir spauskite **OK**.
- 2 - Pasirinkite **Garsas** ir paspauskite ▶️ (dešinėn), kad atidarytumėte meniu.
- 3 - Pasirinkite **Išsamiau** > **Garso išvesties suvienodinimas**.
- 4 - Jeigu garsumo skirtumas didelis, pasirinkite **Daugiau**. Jeigu garsumo skirtumas yra mažas, pasirinkite **Mažiau**.
- 5 - Prireikus, kelis kartus paspauskite ◀️ (kairėn), kad meniu uždarytumėte.

Garso išvesties suvienodinimo nustatymas veikia garso išvesties–optinį ir HDMI ARC garso signalus.

Garso išvesties delsa

Jei nustatėte garso sinchronizavimo delną namų kino sistemoje, norėdami sinchronizuoti garsą su vaizdu, turite televizoriuje išjungti funkciją **Garso išvesties delsa**.

Jei norite išjungti garso išvesties delną...

- 1 - Paspauskite ⚙️, pasirinkite **All Settings** (visi nustatymai) ir spauskite **OK**.
- 2 - Pasirinkite **Garsas** ir paspauskite ▶️ (dešinėn), kad atidarytumėte meniu.
- 3 - Pasirinkite **Išsamiau** > **Garso išvesties delsa**.
- 4 - Pasirinkite **Išjungti**.
- 5 - Prireikus, kelis kartus paspauskite ◀️ (kairėn), kad meniu uždarytumėte.

Garso išvesties poslinkis

Jeigu negalite nustatyti delsos namų kino sistemoje, galite nustatyti delną televizoriuje naudodami funkciją **Garso išvesties poslinkis**.

Jei norite sinchronizuoti televizoriaus garsą...

- 1 - Paspauskite ⚙️, pasirinkite **All Settings** (visi nustatymai) ir spauskite **OK**.
- 2 - Pasirinkite **Garsas** ir paspauskite ▶️ (dešinėn),

kad atidarytumėte meniu.

3 - Pasirinkite **Išsamiau >** Garso išvesties poslinkis.

4 - Slankikliu nustatykite garso poslinkį.

5 - Prireikus, kelis kartus paspauskite **<** (kairėn), kad meniu uždarytumėte.

Garsiakalbiai

Pasirinkite garsiakalbius

Šiame meniu galite įjungti arba išjungti televizoriaus garsiakalbius. Jeigu jūs prijungėte namų kino sistemą arba belaidį „Bluetooth“ garsiakalbį, galite pasirinkti, kuriuo įrenginiu bus atkuriamas televizoriaus garsas. Visos esamos garsiakalbių sistemos bus rodomos šiame sąrašė.

Jeigu naudojate HDMI CEC jungtį garso įrenginiui prijungti (pavyzdžiui, namų kino sistemai), galite pasirinkti „EasyLink“ automatinį paleidimą. Televizorius įjungs garso įrenginį, siųs į jį televizoriaus garsą ir išjungs televizoriaus garsiakalbius.

Jei norite nustatyti televizoriaus garsiakalbius...

1 - Paspauskite **⚙**, pasirinkite **All Settings** (visi nustatymai) ir spauskite **OK**.

2 - Pasirinkite **Garsas** ir paspauskite **>** (dešinėn), kad atidarytumėte meniu.

3 - Pasirinkite **Papildomai** ir paspauskite **>** (dešinėn), kad atidarytumėte meniu.

4 - Pasirinkite **Garsiakalbiai** ir paspauskite **>** (dešinėn), kad atidarytumėte meniu.

5 - Pasirinkite **Ijungta**, **Išjungta** arba **„EasyLink“** automatinis paleidimas.

6 - Prireikus, kelis kartus paspauskite **<** (kairėn), kad meniu uždarytumėte.

12.4

„Ambilight“ nustatymai

„Ambilight“ stilius

Daugiau informacijos ieškokite **Žinyne**, pasirinkite **Raktažodžiai** ir ieškokite **„Ambilight“ stilius**.

„Ambilight“ nustatymai

„Ambilight“ šviesumas

Naudodami „Ambilight“ nustatymą **Šviesumas** galite nustatyti „Ambilight“ šviesumą.

Jei norite koreguoti lygį...

1 - Paspauskite **⚙**, pasirinkite **All Settings** (visi nustatymai) ir spauskite **OK**.

2 - Pasirinkite **Ambilight** ir

paspauskite **>** (dešinėn), kad atidarytumėte meniu.

3 - Pasirinkite **Ryškusmas**.

4 - Kad sureguliuotumėte reikšmę, paspauskite rodyklę **▲** (aukštyn) arba **▼** (žemyn).

5 - Prireikus, kelis kartus paspauskite **<** (kairėn), kad meniu uždarytumėte.

„Ambilight“ sodrumas

Naudodami „Ambilight“ nustatymą **Sodrumas**, galite nustatyti „Ambilight“ spalvos sodrumą.

Jei norite koreguoti lygį...

1 - Paspauskite **⚙**, pasirinkite **All Settings** (visi nustatymai) ir spauskite **OK**.

2 - Pasirinkite **Ambilight** ir paspauskite **>** (dešinėn), kad atidarytumėte meniu.

3 - Pasirinkite **Sodrumas**.

4 - Kad sureguliuotumėte reikšmę, paspauskite rodyklę **▲** (aukštyn) arba **▼** (žemyn).

5 - Prireikus, kelis kartus paspauskite **<** (kairėn), kad meniu uždarytumėte.

Išplėstiniai „Ambilight“ nustatymai

Sienos spalva

Naudodami nustatymą **Sienos spalva**, galite panaikinti poveikį, kurį spalvota siena daro „Ambilight“ spalvoms. Pasirinkite sienos už televizoriaus spalvą ir televizoriuje bus atlikta korekcija, po kurios „Ambilight“ spalvos bus tokios, kokios turi būti.

Jei norite pasirinkti sienos spalvą . . .

1 - Paspauskite **⚙**, pasirinkite **All Settings** (visi nustatymai) ir spauskite **OK**.

2 - Pasirinkite **Ambilight** ir paspauskite **>** (dešinėn), kad atidarytumėte meniu.

3 - Pasirinkite **Išsamiau >** **Sienos spalva**.

4 - Spalvų paletėje pasirinkite spalvą, kuri atitinka sienos už televizoriaus spalvą.

5 - Prireikus, kelis kartus paspauskite **<** (kairėn), kad meniu uždarytumėte.

Televizoriaus išjungimas

Pasirinkę nustatymą **Televizoriaus išjungimas**, galite nustatyti, kad išjungus televizorių, „Ambilight“ būtų išjungtas iškart arba būtų lėtai užtemdytas. Jei jis užtemdomas lėtai, jūs turite laiko įjungti įprastą kambario apšvietimą.

Jei norite pasirinkti „Ambilight“ išjungimo būdą...

1 - Paspauskite **⚙**, pasirinkite **All Settings** (visi nustatymai) ir spauskite **OK**.

2 - Pasirinkite **Ambilight** ir paspauskite **>** (dešinėn), kad atidarytumėte meniu.

- 3 - Pasirinkite **Išsamiau > Televizoriaus išjungimas**.
- 4 - Pasirinkite **Užtemdymas iki išjungimo arba Iškart išjungti**.
- 5 - Prireikus, kelis kartus paspauskite **◀** (kairėn), kad meniu uždarytumėte.

ISF derinimas

Kai ISF specialistas kalibruoja televizorių, gali būti sukalibruota statinė „Ambilight“ spalva. Galite pasirinkti bet kurią spalvą, kurią norite kalibruoti. Kai ISF kalibravimas bus atliktas, galite pasirinkti statinę ISF spalvą.

Jei norite pasirinkti ISF statinę spalvą...

Paspauskite **☐** („Ambilight“), pasirinkite **ISF** ir paspauskite **OK**.

ISF derinimo reguliavimas

- 1 - Paspauskite **⚙**, pasirinkite **All Settings** (visi nustatymai) ir spauskite **OK**.
- 2 - Pasirinkite **Ambilight** ir paspauskite **➤** (dešinėn), kad atidarytumėte meniu.
- 3 - Pasirinkite **Išsamiau > ISF derinimas**.
- 4 - Prireikus, kelis kartus paspauskite **◀** (kairėn), kad meniu uždarytumėte.

ISF derinimo nustatymas iš naujo

- 1 - Paspauskite **⚙**, pasirinkite **All Settings** (visi nustatymai) ir spauskite **OK**.
- 2 - Pasirinkite **Ambilight** ir paspauskite **➤** (dešinėn), kad atidarytumėte meniu.
- 3 - Pasirinkite **Išsamiau > Iš naujo nustatyti ISF nustatymus**.
- 4 - Prireikus, kelis kartus paspauskite **◀** (kairėn), kad meniu uždarytumėte.

„Ambilight + Hue“

Konfigūravimas

1 veiksmas – tinklas

Atlikdami pirmą veiksmą, paruošite televizorių, kad jis aptiktų „Philips Hue Bridge“. Televizorius ir „Philips Hue Bridge“ turi būti prijungti prie to paties tinklo.

Nustatymas...

- 1 - Prijunkite „Philips Hue Bridge“ prie elektros tinklo lizdo.
- 2 - Prijunkite „Philips Hue Bridge“ prie to paties maršruto parinktuvo, kurį naudojate televizoriui – junkite eternetu laidu.
- 3 - Įjunkite „Hue“ lemputes.

Konfigūravimo pradžia

- 1 - Paspauskite **⚙**, pasirinkite **All Settings** (visi nustatymai) ir spauskite **OK**.
- 2 - Pasirinkite **Ambilight > Ambilight+hue**.
- 3 - Pasirinkite **Konfigūruoti**.
- 4 - Pasirinkite **Pradėti** ir spauskite **OK**. Televizorius ieškos „Philips Hue Bridge“. Jei televizorius dar nėra prijungtas prie jūsų namų tinklo, televizorius pirmiausia pradės tinklo nustatymų procesą. Jeigu „Philips Hue Bridge“ pasirodys sąrašė...
perekite prie 2 veiksmo – „Hue Bridge“.

Jei reikia daugiau informacijos, kaip jūsų televizorių prijungti prie namų tinklo, **Žinyne** pasirinkite **Raktažodžiai** ir ieškokite **Belaidis tinklas**.

2 veiksmas – „Hue Bridge“

Kitame etape televizorių susiesite su „Philips Hue Bridge“.

Televizorių galima susieti su vienu „Hue Bridge“.

Jei norite susieti su „Hue Bridge“...

- 1 - Prijungus televizorių prie namų tinklo, jame bus rodomos esamos „Hue Bridge“. Jei televizorius jūsų „Hue Bridge“ nerado, galite pasirinkti **„Skenuoti dar kartą“** ir paspausti **OK**.

Jei televizorius rado tik vieną „Hue Bridge“, pasirinkite „Hue Bridge“ pavadinimą ir paspauskite **OK**.

Jei turite daugiau nei vieną „Hue Bridge“, pasirinkite norimą naudoti „Hue Bridge“ ir paspauskite **OK**.

- 2 - Pasirinkite **Pradėti** ir spauskite **OK**.
- 3 - Dabar pereikite prie „Philips Hue Bridge“ ir spauskite siejimo mygtuką, esantį prietaiso viduryje. Taip susiesite „Hue Bridge“ su televizoriumi. Atlikite tai per 30 sekundžių. Televizoriuje bus rodomas patvirtinimas, kad „Hue Bridge“ yra prijungta prie televizoriaus.
- 4 - Pasirinkite **OK** ir paspauskite **OK**.

Susieję „Philips Hue Bridge“ sąsają su televizoriumi, eikite į puslapį „Hue“ lemputės.

3 veiksmas – „Hue“ lemputės

Kitame etape pasirinkite „Philips Hue“ lemputes, kurios veiks pagal aplinkos apšvietimo nustatymus. Rinktis galite daugiausiai 9 „Philips Hue“ lemputes, kurios veiks pagal „Ambilight+hue“ nustatymus.

Lempučių pasirinkimas „Ambilight+hue“ funkcijai

- 1 - Sąrašė pažymėkite lemputes, kurios turi sekti „Ambilight“. Norėdami pažymėti lemputę, pasirinkite lemputės pavadinimą ir paspauskite **OK**. Kai pažymite lemputę, lemputė vieną kartą sumirksės.
- 2 - Baigę pasirinkite **OK** ir paspauskite **OK**.

4 veiksmas – lempučių konfigūravimas

Atlikdami kitą veiksmą, sukonfigūruosite kiekvieną „Philips Hue“ lempučių.

Kiekvienos lempučių konfigūravimas

- 1 – Pasirinkite lempučių, kurią norite konfigūruoti, ir paspauskite **OK**. Pasirinkta lempučių pradės mirksėti.
- 2 – Pasirinkite **Pradėti** ir spauskite **OK**.
- 3 – Pirmiausia nurodykite, kur televizoriaus atžvilgiu padėjote lempučių. Teisingai nustačius parinktį **Kampas**, į lempučių bus siunčiama tinkama „Ambilight“ spalva. Pasirinkite slankiklio juostą padėčiai reguliuoti.
- 4 – Tada nurodykite **Atstumą** nuo lempučių iki televizoriaus. Kuo ji toliau nuo televizoriaus, tuo silpnesnė „Ambilight“ spalva. Pasirinkite slankiklio juostą atstumui reguliuoti.
- 5 – Galiausiai nustatykite lempučių **Šviesumą**. Pasirinkite slankiklio juostą šviesumui reguliuoti.
- 6 – Norėdami baigti šios lempučių konfigūravimą, pasirinkite **OK** ir paspauskite **OK**.
- 7 – Meniu **Konfigūruoti „Ambilight+hue“** tą patį galite atlikti su kiekviena lempučių.
- 8 – Sukonfigūravę visas „Ambilight+hue“ lempučių, pasirinkite **Baigti** ir spauskite **OK**.

„Ambilight+Hue“ parengta naudoti.

Išjungimas

Jei norite išjungti „Ambilight+hue“ ...

- 1 – Paspauskite **⚙**, pasirinkite **All Settings** (visi nustatymai) ir spauskite **OK**.
- 2 – Pasirinkite **Ambilight** ir paspauskite **➤** (dešinėn), kad atidarytumėte meniu.
- 3 – Pasirinkite **Ambilight+hue**.
- 4 – Pasirinkite **Išjungta** arba **Išjungta**.
- 5 – Prireikus, kelis kartus paspauskite **◀** (kairėn), kad meniu uždarytumėte.

Intensyvumas

Naudodami parinktį **Intensyvumas**, galite reguliuoti, kiek tiksliai „Hue“ lempučių atkartos „Ambilight“.

Jei norite reguliuoti „Ambilight+hue“ intensyvumą...

- 1 – Paspauskite **⚙**, pasirinkite **All Settings** (visi nustatymai) ir spauskite **OK**.
- 2 – Pasirinkite **Ambilight** ir paspauskite **➤** (dešinėn), kad atidarytumėte meniu.
- 3 – Pasirinkite **Ambilight+hue > Intensyvumas**.
- 4 – Kad sureguliuotumėte reikšmę, paspauskite rodyklę **▲** (aukštyn) arba **▼** (žemyn).
- 5 – Prireikus, kelis kartus paspauskite **◀** (kairėn), kad meniu uždarytumėte.

Lounge Light+hue

Jei esate įdiegę „Ambilight+hue“, galite nustatyti, kad atspalvių lempučių atkartotų „Ambilight Lounge Light“. Naudojant „Philips hue“ lempučių, „Lounge Light“ efektas patalpoje bus stipresnis. Kai sukonfigūruojate „Ambilight+hue“, atspalvių lempučių įjungiamos ir automatiškai atkartoja „Lounge Light“. Jei nenorite, kad atspalvių lempučių atkartotų „Lounge Light“, lempučių galite išjungti.

Jei norite išjungti atspalvių lempučių...

- 1 – Paspauskite **⚙**, pasirinkite **All Settings** (visi nustatymai) ir spauskite **OK**.
- 2 – Pasirinkite **Ambilight** ir paspauskite **➤** (dešinėn), kad atidarytumėte meniu.
- 3 – Pasirinkite **Ambilight+hue > Lounge Light+hue**.
- 4 – Pasirinkite **Išjungti**.
- 5 – Prireikus, kelis kartus paspauskite **◀** (kairėn), kad meniu uždarytumėte.

Peržiūrėti konfigūraciją

Naudodami parinktį **Peržiūrėti konfigūraciją**, galite peržiūrėti dabartinius „Ambilight+hue“, tinklo, „Bridge“ ir lempučių nustatymus.

Jei norite peržiūrėti „Ambilight+hue“ konfigūraciją...

- 1 – Paspauskite **⚙**, pasirinkite **All Settings** (visi nustatymai) ir spauskite **OK**.
- 2 – Pasirinkite **Ambilight** ir paspauskite **➤** (dešinėn), kad atidarytumėte meniu.
- 3 – Pasirinkite **Ambilight+hue > Peržiūrėti konfigūraciją**.
- 4 – Prireikus, kelis kartus paspauskite **◀** (kairėn), kad meniu uždarytumėte.

Nustatyti iš naujo konfigūraciją

Jei norite atstatyti „Ambilight+hue“...

- 1 – Paspauskite **⚙**, pasirinkite **All Settings** (visi nustatymai) ir spauskite **OK**.
- 2 – Pasirinkite **Ambilight** ir paspauskite **➤** (dešinėn), kad atidarytumėte meniu.
- 3 – Pasirinkite **Ambilight+hue > Iš naujo nustatyti konfigūraciją**. Konfigūracija bus nustatyta iš naujo.
- 4 – Prireikus, kelis kartus paspauskite **◀** (kairėn), kad meniu uždarytumėte.

Ekonustatymai



Energijos taupymas

Ekonustatymuose  pateikiami nustatymai, padedantys tausoti aplinką.

Energijos taupymas

Jei pasirinksite „Energijos taupymas“, televizoriuje bus automatiškai įjungtas „Vaizdo stilius – standartinis“ – tai mažiausiai energijos vartojantis vaizdo nustatymas.



Jei norite įjungti televizoriaus energijos taupymo režimą...

- 1 - Paspauskite , pasirinkite **All Settings** (visi nustatymai) ir spauskite **OK**.
- 2 - Pasirinkite **Ekonustatymai** ir paspauskite , kad atidarytumėte meniu.
- 3 - Pasirinkite **Energijos taupymas, vaizdo stilius** automatiškai nustatomas kaip **Standartinis**.
- 4 - Prireikus, kelis kartus paspauskite , kad meniu uždarytumėte.

Ekranų išjungimas

Jeigu tik klausotės muzikos, galite išjungti televizoriaus ekraną, kad taupytumėte energiją.

Jei norite išjungti tik televizoriaus ekraną...



- 1 - Paspauskite , pasirinkite **All Settings** (visi nustatymai) ir spauskite **OK**.
- 2 - Pasirinkite **Ekonustatymai** ir paspauskite , kad atidarytumėte meniu.
- 3 - Pasirinkite **Ekranų išjungimas**. Ekranas išsijungs.
- 4 - Prireikus, kelis kartus paspauskite , kad meniu uždarytumėte.

Jei ekraną vėl norite įjungti, paspauskite bet kurį nuotolinio valdymo pulto mygtuką.

Šviesos jutiklis

Taupant energiją integruotas aplinkos šviesos jutiklis sumažina televizoriaus ekraną ryškumą, kai aplinkos apšvietimas pritemsta. Integruotas šviesos jutiklis automatiškai reguliuoja vaizdą kartu su „Ambilight“ pagal kambario apšvietimo sąlygas.

Šviesos jutiklio aktyvinimas

- 1 - Paspauskite , pasirinkite **All Settings** (visi nustatymai) ir spauskite **OK**.
- 2 - Pasirinkite **Ekonustatymai** ir paspauskite , kad atidarytumėte meniu.
- 3 - Pasirinkite **Šviesos jutiklis**. Kai šviesos jutiklis yra aktyvus, priešais jį rodoma piktograma .
- 4 - Prireikus, kelis kartus





paspauskite , kad meniu uždarytumėte.

Išjungimo laikmatis

Jei televizorius priima televizijos signalą, tačiau jūs per 4 valandas nepaspaudžiate jokio nuotolinio valdymo pulto mygtuko, televizorius bus automatiškai išjungtas, kad būtų taupoma energija. Be to, jei televizorius nepriima televizijos signalo ir 10 min. nepaspaudžiate jokio nuotolinio valdymo pulto mygtuko, televizorius bus automatiškai išjungtas.

Jei televizorių naudojate kaip monitorių arba televizoriui žiūrėti naudojate skaitmeninį imtuvą (televizijos priedėlį – STB) ir nenaudojate televizoriaus nuotolinio valdymo pulto, turite išjungti automatinio išjungimo funkciją.



Jei norite išjungti išjungimo laikmačio funkciją ...

- 1 - Paspauskite , pasirinkite **All Settings** (visi nustatymai) ir spauskite **OK**.
- 2 - Pasirinkite **Ekonustatymai** ir paspauskite , kad atidarytumėte meniu.
- 3 - Pasirinkite **Išjungti laikmatį**.
- 4 - Kad sureguliuotumėte reikšmę, paspauskite rodyklę  (aukštyn) arba  (žemyn). Pasirinkus reikšmę **0**, automatinio išjungimo funkcija išjungžiama.
- 5 - Prireikus, kelis kartus paspauskite , kad meniu uždarytumėte.

Bendrieji nustatymai

USB standusis diskas

Jei norite nustatyti ir formatuoti USB standųjį diską...

- 1 - Paspauskite , pasirinkite **All Settings** (visi nustatymai) ir spauskite **OK**.
- 2 - Pasirinkite **Bendrieji nustatymai** ir spauskite , kad atidarytumėte meniu.
- 3 - Pasirinkite **USB standusis diskas**.
- 4 - Pasirinkite **Pradėti** ir vadovaukitės ekrane pateikiamomis instrukcijomis.
- 5 - Prireikus, kelis kartus paspauskite , kad meniu uždarytumėte.

Norėdami rasti daugiau informacijos, kaip prijungti USB standųjį diską **Žinyne**, pasirinkite **Raktažodžiai** ir ieškokite **USB standusis diskas, diegimas** arba **Diegimas, USB standusis diskas**.

USB klaviatūros nustatymai

Jei norite įdiegti USB klaviatūrą, įjunkite televizorių ir prijunkite USB klaviatūrą prie vienos iš televizoriaus USB jungčių. Kai televizorius aptinka klaviatūrą pirmą kartą, galite pasirinkti klaviatūros išdėstymą ir patikrinti savo pasirinkimą. Jei iš pradžių pasirinkote kirilicos arba graikų klaviatūros išdėstymą, galite pasirinkti papildomą lotyniškos klaviatūros išdėstymą.

Jei norite pakeisti klaviatūros išdėstymo nustatymą, kai išdėstymas jau pasirinktas...

- 1 - Paspauskite , pasirinkite **All Settings** (visi nustatymai) ir spauskite **OK**.
- 2 - Pasirinkite **Bendrieji nustatymai** ir spauskite **➤** (dešinėn), kad atidarytumėte meniu.
- 3 - Pasirinkite **USB klaviatūros nustatymai**, kad paleistumėte klaviatūros sąranką.

„Philips“ logotipo ryškumas

„Philips“ logotipą televizoriaus priekinėje dalyje galite išjungti arba reguliuoti jo ryškumą.

Norėdami reguliuoti arba išjungti:

- 1 - Paspauskite , pasirinkite **All Settings** (visi nustatymai) ir spauskite **OK**.
- 2 - Pasirinkite **Bendrieji nustatymai** ir paspauskite **➤** (dešinėn), kad atidarytumėte meniu.
- 3 - Pasirinkite **„Philips“ logotipo ryškumas** ir paspauskite **➤** (dešinėn), kad atidarytumėte meniu.
- 4 - Pasirinkite **Mažiausias, Vidutinis, Didžiausias** arba **Išjungta**, kad logotipo apšvietimą išjungtumėte.
- 5 - Prireikus, kelis kartus paspauskite **◀** (kairėn), kad meniu uždarytumėte.



Namų ar parduotuvės režimai

Jei televizorius yra parduotuvėje, galite nustatyti, kad jis rodytų parduotuvės reklamjuostę. **Vaizdo stilius** automatiškai nustatomas kaip **Raiškus**. **Išjungti laikmatį** funkcija yra išjungta.

Jei televizoriaus vietą norite nustatyti kaip parduotuvę...

- 1 - Paspauskite , pasirinkite **All Settings** (visi nustatymai) ir spauskite **OK**.
- 2 - Pasirinkite **Bendrieji nustatymai** ir

spauskite **➤** (dešinėn), kad atidarytumėte meniu.
3 - Pasirinkite **Vieta > Parduotuvė**.
4 - Prireikus, kelis kartus paspauskite **◀** (kairėn), kad meniu uždarytumėte.

Jei televizorių naudojate namuose, jo vietą nustatykite kaip „Namai“.

Parduotuvės nustatymai

Jei televizoriaus vieta nustatyta kaip **Parduotuvė**, galite nustatyti, kad tam tikros demonstracijos būtų naudojamos parduotuvėje.

- 1 - Paspauskite , pasirinkite **All Settings** (visi nustatymai) ir spauskite **OK**.
- 2 - Pasirinkite **Bendrieji nustatymai** ir spauskite **➤** (dešinėn), kad atidarytumėte meniu.
- 3 - Pasirinkite **Parduotuvės konfigūracija** ir paspauskite **➤** (dešinėn), kad atidarytumėte meniu.
- 4 - Pakeiskite nustatymus pagal savo pageidavimus.
- 5 - Prireikus, kelis kartus paspauskite **◀** (kairėn), kad meniu uždarytumėte.

EasyLink

EasyLink

Jei „EasyLink“ norite išjungti visiškai...

- 1 - Paspauskite , pasirinkite **All Settings** (visi nustatymai) ir spauskite **OK**.
- 2 - Pasirinkite **Bendrieji nustatymai** ir spauskite **➤** (dešinėn), kad atidarytumėte meniu.
- 3 - Pasirinkite **EasyLink**, paspauskite **➤** (dešinėn) ir kitame žingsnyje pasirinkite **EasyLink**.
- 4 - Pasirinkite **Išjungti**.
- 5 - Prireikus, kelis kartus paspauskite **◀** (kairėn), kad meniu uždarytumėte.

EasyLink nuotolinis valdymas

Jei norite išjungti „EasyLink“ nuotolinį valdymą...

- 1 - Paspauskite , pasirinkite **All Settings** (visi nustatymai) ir spauskite **OK**.
- 2 - Pasirinkite **Bendrieji nustatymai** ir spauskite **➤** (dešinėn), kad atidarytumėte meniu.
- 3 - Pasirinkite **EasyLink > „Easylink“ nuotolinis valdymas**.
- 4 - Pasirinkite **Išjungti**.
- 5 - Prireikus, kelis kartus paspauskite **◀** (kairėn), kad meniu uždarytumėte.

„Ultra HD“ per HDMI

Šis televizorius gali atkurti „Ultra HD“ signalus. Kai kurie įrenginiai, prijungti HDMI laidu, neatpažįsta „Ultra HD“ atkuriančio televizoriaus ir gali tinkamai neveikti, rodyti iškreiptą vaizdą arba atkurti iškreiptą garsą. Jei norite, kad toks įrenginys veiktų tinkamai, galite nustatyti įrenginiui tinkamą signalo kokybę. Jei įrenginys „Ultra HD“ signalų nenaudoja, galite išjungti „Ultra HD“ šiai HDMI jungčiai.

Nustatymas **UHD 4:4:4/4:2:2** leidžia UHD YCbCr 4:4:4 / 4:2:2 signalus. Nustatymas **UHD 4:2:0** leidžia UHD YCbCr 4:2:0 signalus.

Norėdami nustatyti signalo kokybę...

- 1 - Paspauskite , pasirinkite **All Settings** (visi nustatymai) ir spauskite **OK**.
- 2 - Pasirinkite **Bendrieji nustatymai** ir spauskite **➤** (dešinėn), kad atidarytumėte meniu.
- 3 - Pasirinkite **HDMI Ultra HD**.
- 4 - Pasirinkite **UHD 4:4:4/4:2:2**, **UHD 4:2:0** arba **UHD išjungta**.
- 5 - Prireikus, kelis kartus paspauskite **◀** (kairėn), kad meniu uždarytumėte.

Jei prie **HDMI 1** arba **HDMI 2** prijungto įrenginio vaizdas ir garsas yra iškraipyti, prijunkite įrenginį prie televizoriaus **HDMI 3** arba **HDMI 4**.

Daugiau informacijos ieškokite **Žinyne**, pasirinkite **Raktažodžiai** ir ieškokite **Problemos, HDMI** arba **Problemos, HDMI ryšys**.

Papildomi nustatymai

TV gidas

TV gidas gauna informaciją (duomenis) iš televizijos transliuotojų arba interneto. Kai kuriuose regionuose ir naudojantis kai kuriais kanalais, TV gido informacijos gali nebūti. Televizorius gali surinkti TV gido informaciją apie kanalus, kurie yra įdiegti televizoriuje. Televizorius negali surinkti TV gido informacijos apie kanalus, kuriuos žiūrite per skaitmeninį imtuvą ar dekoderį.

Gautame televizoriuje nustatyta informacijos parinktis **Iš transliuotojo**.

Jei TV gido informacija gaunama iš interneto, TV gidas šalia skaitmeninių kanalų gali pateikti analoginius kanalus. Be to, TV gido meniu rodomas nedidelis ekranas su dabartinio kanalo vaizdu.

Iš interneto

Jeigu televizorius yra prijungtas prie interneto, galite nustatyti, kad televizorius gautų TV gido informaciją iš interneto.

Jei norite nustatyti TV gido informaciją...

- 1 - Paspauskite , pasirinkite **All Settings** (visi nustatymai) ir spauskite **OK**.
- 2 - Pasirinkite **Bendrieji nustatymai** ir spauskite **➤** (dešinėn), kad atidarytumėte meniu.
- 3 - Pasirinkite **Išsamiau > TV gidas > Iš interneto**.
- 4 - Prireikus, kelis kartus paspauskite **◀** (kairėn), kad meniu uždarytumėte.

Kanalų logotipai

Kai kuriose šalyse televizoriuose rodomi kanalų logotipai.

Jei nenorite, kad tokie logotipai būtų rodomi, galite juos išjungti.

Jei logotipus norite išjungti...

- 1 - Paspauskite , pasirinkite **All Settings** (visi nustatymai) ir spauskite **OK**.
- 2 - Pasirinkite **Bendrieji nustatymai** ir spauskite **➤** (dešinėn), kad atidarytumėte meniu.
- 3 - Pasirinkite **Papildomai > Kanalų logotipai** ir paspauskite **➤** (dešinėn), kad įjungtumėte meniu.
- 4 - Pasirinkite **Išjungti**.
- 5 - Prireikus, kelis kartus paspauskite **◀** (kairėn), kad meniu uždarytumėte.

HbbTV

Jei TV kanale galima naudotis „HbbTV“ puslapiais, kad juos galėtumėte peržiūrėti, pirmiausia televizoriaus nustatymuose turite įjungti „HbbTV“.

- 1 - Paspauskite , pasirinkite **All Settings** (visi nustatymai) ir spauskite **OK**.
- 2 - Pasirinkite **Bendrieji nustatymai** ir spauskite **➤** (dešinėn), kad atidarytumėte meniu.
- 3 - Pasirinkite **Išsamiau > HbbTV**.
- 4 - Pasirinkite **Ijungta** arba **Išjungta**.
- 5 - Prireikus, kelis kartus paspauskite **◀** (kairėn), kad meniu uždarytumėte.

Jei tam tikrame kanale norite išjungti galimybę peržiūrėti „HbbTV“ puslapius, „HbbTV“ puslapius galite užblokuoti tik šiame kanale.

- 1 - Įjunkite kanalą, kuriame norite blokuoti „HbbTV“ puslapius.
- 2 - Paspauskite **+** **OPTIONS**, pasirinkite **Nuostatos > „HbbTV“ šiame kanale**.
- 3 - Pasirinkite **Išjungti**.

Gamykliniai nustatymai

Galite atkurti pradinis televizoriaus nustatymus (gamyklinius nustatymus).

Jei norite atkurti pradinis nustatymus...

- 1 - Paspauskite , pasirinkite **All Settings** (visi nustatymai) ir spauskite **OK**.
- 2 - Pasirinkite **Bendrieji nustatymai** ir spauskite **➤** (dešinėn), kad atidarytumėte meniu.
- 3 - Pasirinkite **Gamykliniai nustatymai**.
- 4 - Pasirinkite **OK**.
- 5 - Prireikus, kelis kartus paspauskite **◀** (kairėn), kad meniu uždarytumėte.

Televizoriaus įdiegimas iš naujo

Visą televizijos diegimą galite pakartoti. Televizija įdiegiama visiškai iš naujo.

Jei norite pakartoti visą televizijos diegimą...

- 1 - Paspauskite , pasirinkite **All Settings** (visi nustatymai) ir spauskite **OK**.
- 2 - Pasirinkite **Bendrieji nustatymai** ir pasirinkite **Iš naujo įdiegti televizorių**.
- 3 - Vykdykite ekrane pateikiamus nurodymus. Diegimas gali trukti kelias minutes.

12.7

Laikrodis, regionas ir kalba

Meniu kalba

Jei norite pakeisti televizoriaus meniu ir pranešimų kalbą...

- 1 - Paspauskite , pasirinkite **All Settings** (visi nustatymai) ir spauskite **OK**.
- 2 - Pasirinkite **Regionas ir kalba** ir paspauskite **➤** (dešinėn), kad įjungtumėte meniu.
- 3 - Pasirinkite **Kalba > Meniu kalba**.
- 4 - Pasirinkite norimą kalbą ir paspauskite **OK**.
- 5 - Prireikus, kelis kartus paspauskite **◀** (kairėn), kad meniu uždarytumėte.

Kalbos nuostatos

Garso įrašo kalbos nustatymai

Skaitmeninės televizijos kanalai gali transliuoti keletą programos garso įrašų kalbų. Galite nustatyti pageidaujamas pagrindinę ir antrinę garso įrašų kalbas. Jeigu garso įrašas transliuojamas viena šių kalbų, televizorius įjungs šią kalbą.

Jeigu pageidaujamų garso įrašų kalbų nėra, galite

pasirinkti kitą transliuojamą garso įrašo kalbą.

Jei norite nustatyti pagrindinio ir papildomo garso kalbą...

- 1 - Paspauskite , pasirinkite **All Settings** (visi nustatymai) ir spauskite **OK**.
- 2 - Pasirinkite **Regionas ir kalba** ir paspauskite **➤** (dešinėn), kad įjungtumėte meniu.
- 3 - Pasirinkite **Kalbos > Pagrindinis garsas** arba **Papildomas garsas**.
- 4 - Pasirinkite reikiamą kalbą.
- 5 - Prireikus, kelis kartus paspauskite **◀** (kairėn), kad meniu uždarytumėte.

Subtitrai

Ijungimas

Jei norite įjungti subtitrus, paspauskite **SUBTITLE**.

Subtitrus galite **įjungti**, **išjungti** arba **įjungti, kai užtildytas garsas**.

Arba, kad subtitrai būtų rodomi automatiškai, kai transliuojama programa yra kita nei televizoriuje nustatyta kalba, pasirinkite **Automatinis**. Pasirinkus šį nustatymą, subtitrai bus automatiškai rodomi ir išjungus garsą.

Subtitrų kalbos nustatymai

Žiūrint skaitmeninius kanalus, gali būti siūloma keletas programos subtitrų kalbų. Pageidaujamas pagrindinę ir antrinę subtitrų kalbas galite nustatyti. Jei transliuojami subtitrai viena iš šių kalbų, televizoriuje bus rodomi pasirinkti subtitrai.

Jeigu pageidaujamų subtitrų kalbų nėra, galite pasirinkti kitą transliuojamą subtitrų kalbą.

Jei norite nustatyti pagrindinių ir papildomų subtitrų kalbą...

- 1 - Paspauskite , pasirinkite **All Settings** (visi nustatymai) ir spauskite **OK**.
- 2 - Pasirinkite **Regionas ir kalba** ir paspauskite **➤** (dešinėn), kad įjungtumėte meniu.
- 3 - Pasirinkite **Kalbos > Pagrindiniai subtitrai** arba **Pagalbiniai subtitrai**.
- 4 - Pasirinkite reikiamą kalbą.
- 5 - Prireikus, kelis kartus paspauskite **◀** (kairėn), kad meniu uždarytumėte.

Subtitrai iš teksto

Jei įjungiate analoginį kanalą, subtitrus kiekvienam kanalui turite įjungti rankiniu būdu.

- 1 - Įjunkite kanalą ir spauskite **TEXT**, kad atsidarytų teletekstas.
- 2 - Įveskite subtitrų puslapio numerį, paprastai **888**.

3 – Dar kartą spauskite **TEXT**, kad teletekstas užsidarytų.

Jei žiūrėdami šį analoginį kanalą subtitrų meniu pasirinkote **Ijungti**, bus rodomi subtitrai (jeigu transliuojami).

Teksto / teleteksto kalbos

Teksto puslapiai

Kad atidarytumėte tekstą / teletekstą, peržiūrėdami televizijos kanalus paspauskite **TEXT**.

Kad teletekstą uždarytumėte, dar kartą paspauskite **TEXT**.

Pasirinkite teleteksto puslapį

Puslapio pasirinkimas . .

- 1 – Įveskite puslapio numerį skaičių mygtukais.
- 2 – Naršymui naudokite mygtukus su rodyklėmis.
- 3 – Paspauskite spalvos mygtuką, jei norite pasirinkti tą spalva pažymėtą elementą ekrano apačioje.

Antriniai teleteksto puslapiai

Teleteksto puslapyje gali būti keli antriniai puslapiai. Antrinių puslapių numeriai rodomi juostoje greta pagrindinių puslapių numerių.

Kad pasirinktumėte antrinį puslapį, paspauskite **◀** arba **▶**.

T.O.P. Teksto puslapiai

Kai kurie transliuotojai transliuoja T.O.P. Teletekstas. Atidaryti T.O.P. Teleteksto puslapius teletekste atidarysite paspaudę **+ OPTIONS** ir pasirinkę **T.O.P. apžvalga**.

Mėgstamiausi puslapiai

Televizoriuje sukuriamas jūsų atidarytų paskutinių 10 teksto puslapių sąrašas. Todėl galėsite lengvai juos vėl atidaryti nuėję į „Mėgstamiausiųjų teksto puslapių“ skyrelį.

- 1 – Eikite į „Tekstas“ , ekrano viršutiniame kairiajame kampe pasirinkite žvaigždutę ir bus parodytas mėgstamiausių puslapių skyrelis.
- 2 – Paspauskite **▼** (žemyn) arba **▲** (aukštyn), kad pasirinktumėte puslapio numerį, ir paspauskite **OK**, kad atidarytumėte puslapį. Sąrašą išvalyti galite parinktimi **„Valyti mėgstamiausius puslapius“**.

Ieškoti teleteksto

Galite pasirinkti žodį ir skenuoti teletekstą ieškodami visų vietų, kuriose pasikartoja šis žodis.

- 1 – Atidarykite teleteksto puslapį ir paspauskite **OK**.
- 2 – Mygtukais su rodyklėmis pasirinkite žodį ar skaičių.
- 3 – Dar kartą paspauskite **OK**, kad iškart peršoktumėte į kitą vietą, kur yra šis žodis ar skaičius.

4 – Vėl paspauskite **OK**, kad peršoktumėte dar į kitą vietą su šiuo žodžiu ar skaičiumi.

5 – Norėdami baigti ieškoti, spauskite **▲** (aukštyn), kol nebebus nieko pasirinkta.

Teletekstas iš prijungto įrenginio

Kai kurie televizijos kanalus gaudantys prietaisai taip pat gali pasiūlyti teletekstą.

Kad atidarytumėte teletekstą iš prijungto prietaiso. . .

1 – Paspauskite **☑** pasirinkite įrenginį ir paspauskite **OK**.

2 – Žiūrėdami kanalą įrenginiu, spauskite **+ OPTIONS**, pasirinkite **Rodyti įrenginio mygtukus**, pasirinkite mygtuką **☑** ir paspauskite **OK**.

3 – Paspauskite **← BACK** , kad paslėptumėte įrenginio mygtukus.

4 – Jei norite uždaryti teletekstą, dar kartą paspauskite **← BACK** .

Skaitmeninis tekstas (tik JK)

Kai kurie skaitmeninės televizijos transliuotojai savo kanaluose siūlo specializuotą skaitmeninį tekstą arba interaktyvias paslaugas. Šios paslaugos apima įprastą tekstą, kurį galima pasirinkti ir naršyti naudojantis skaičių, spalvų mygtukais ir mygtukais su rodyklėmis.

Jei norite uždaryti teletekstą, dar kartą paspauskite **← BACK** .

Teksto parinktys

Naudodamiesi tekstu / teletekstu paspauskite **+ OPTIONS** ir pasirinkite...

- „Sustabdyti puslapį“
Sustabdyti automatinį antrinių puslapių pasukimą.
- „Dvigubas ekranas / per visą ekraną“
Rodyti televizijos kanalą ir teletekstą vieną šalia kito.
- „T.O.P. apžvalga“
Atidaryti T.O.P. teletekstą.
- „Didinti“
Padidinti teleteksto puslapį, kad skaityti būtų patogiau.
- „Atskleisti“
Nebeslėpti puslapyje paslėptos informacijos.
- „Pereiti prie antrinių puslapių“
Pereiti prie antrinių puslapių, kai jie gali būti rodomi.
- „Kalba“
Ijungti simbolius, kuriuos teletekstas naudoja, kad ekrane būtų rodoma be klaidų.
- „Teletekstas 2.5“
Aktyvinti teletekstą 2.5, kad būtų matoma daugiau spalvų ir geresnė grafika.

Teleteksto nustatymas

Teleteksto kalba

Kai kurie skaitmeninės televizijos transliuotojai teletekstą pateikia keliomis kalbomis. Galite nustatyti pagrindinę ir antrą teleteksto kalbą. . .

- 1 - Paspauskite , pasirinkite **All Settings** (visi nustatymai) ir spauskite **OK**.
- 2 - Pasirinkite **Regionas ir kalba** ir paspauskite **>** (dešinėn), kad įjungtumėte meniu.
- 3 - Pasirinkite **Kalba > Pirminis teletekstas** arba **Antrinis teletekstas**.
- 4 - Pasirinkite pageidaujamas teleteksto kalbas.
- 5 - Prireikus, kelis kartus paspauskite **<** (kairėn), kad meniu uždarytumėte.

Teletekstas 2.5

Jei yra, teletekstas 2.5 rodomas su geresne grafika ir daugiau spalvų. Teletekstas 2.5 standartiškai suaktyvinamas kaip gamyklinis nustatymas. Kad išjungtumėte teletekstą 2.5...

- 1 - Paspauskite **TEXT**.
- 2 - Kai ekrane atidarytas tekstas / teletekstas, paspauskite **+** **OPTIONS**.
- 3 - Pasirinkite **Teletekstas 2.5 > Išjungta**.
- 4 - Prireikus, kelis kartus paspauskite **<** (kairėn), kad meniu uždarytumėte.

Laikrodis

Data ir laikas

Automatinis

Standartinis televizoriaus laikrodžio nustatymas yra **Automatinis**. Laiko informacija gaunama iš transliuojamo UTC – suderintojo pasaulinio laiko informacijos.

Jeigu laikrodis rodo neteisingai, galite nustatyti televizoriaus laikrodį **pagal šalį**. Kai kuriose šalyse galite pasirinkti konkrečią laiko juostą arba nustatyti laiko poslinkį. Kai kuriose šalyse naudojantis tam tikrų tinklo operatorių paslaugomis Laikrodžio nustatymas yra paslėptas, kad laikrodžio nenustatytumėte neteisingai.

Jei norite nustatyti televizoriaus laikrodį...

- 1 - Paspauskite , pasirinkite **All Settings** (visi nustatymai) ir spauskite **OK**.
- 2 - Pasirinkite **Regionas ir kalba**, tada pasirinkite **Laikrodis > Automatinio laikrodžio režimas**.
- 3 - Pasirinkite **Automatinis** arba **Priklauso nuo šalies**.
- 4 - Paspauskite **<** (kairėn), jei norite grįžti per vieną žingsnį.

Rankinis

Jeigu joks automatinis nustatymas nerodo laiko teisingai, galite nustatyti laiką rankiniu būdu.

Tačiau jeigu suplanavote įrašymus iš TV gido, rekomenduojame nekeisti laiko ir datos rankiniu būdu. Kai kuriose šalyse naudojantis tam tikrų tinklo operatorių paslaugomis Laikrodžio nustatymas yra paslėptas, kad laikrodžio nenustatytumėte neteisingai.

Jeigu norite nustatyti televizoriaus laikrodį rankiniu būdu (jei galima)...

- 1 - Paspauskite , pasirinkite **All Settings** (visi nustatymai) ir spauskite **OK**.
- 2 - Pasirinkite **Regionas ir kalba**, pasirinkite **Laikrodis > Automatinis laikrodžio režimas** ir paspauskite **OK**.
- 3 - Pasirinkite **Rankinis** ir paspauskite **OK**.
- 4 - Paspauskite **<** (kairės) ir pasirinkite **Data** arba **Laikas**.
- 5 - Spausdami **▲** (aukštyn) arba **▼** (žemyn) sureguliuokite reikšmę.
- 6 - Paspauskite **<** (kairėn), jei norite grįžti per vieną žingsnį.

Laiko juosta

Kai kuriose šalyse galite pasirinkti konkrečias laiko juostas, kad teisingai nustatytumėte televizoriaus laikrodį.

Norėdami nustatyti laiko juostą (jeigu galima)...

- 1 - Paspauskite , pasirinkite **All Settings** (visi nustatymai) ir spauskite **OK**.
- 2 - Pasirinkite **Regionas ir kalba** ir paspauskite **>** (dešinėn), kad įjungtumėte meniu.
- 3 - Pasirinkite **Laikrodis > Laiko juosta**.
- 4 - Atsižvelgiant į jūsų šalį, galima pakoreguoti televizoriaus laikrodį pasirenkant laiko juostą arba nustatant laiko poslinkį.
- 5 - Prireikus, kelis kartus paspauskite **<** (kairėn), kad meniu uždarytumėte.

Išsijungimo laikmatis

Naudodami **Išsijungimo laikmatį** galite nustatyti, kad po nustatyto laiko būtų automatiškai įjungtas televizoriaus budėjimo režimas.

Jei norite nustatyti išsijungimo laikmatį...

- 1 - Paspauskite , pasirinkite **All Settings** (visi nustatymai) ir spauskite **OK**.
- 2 - Pasirinkite **Regionas ir kalba** ir paspauskite **>** (dešinėn), kad įjungtumėte meniu.
- 3 - Pasirinkite **Laikrodis > Išjungimo laikmatis**.
- 4 - Naudodami slankiklio juostą 5 min. intervalais galite nustatyti net iki 180 min. truksiantį laiką. Jeigu

nustatysite 0 min., išjungimo laikmatį išjungsitė. Laiko skaičiavimo atgal metu visada galite išjungti televizorių anksčiau arba iš naujo nustatyti laiką.
5 - Prireikus, kelis kartus paspauskite ◀ (kairėn), kad meniu uždarytumėte.

12.8

Visuotinė prieiga

Ijungimas

Kai įjungta parinktis **Visuotinė prieiga**, televizorius yra parengtas kurtiesiems, neprigirdintiems, akliems ir silpnaregiams.

Ijungimas

Jei pirmą kartą nustatydami televizorių **Visuotinės prieigos** nenustatėte, galite vėliau ją įjungti **Visuotinės prieigos** meniu. Norėdami įjungti prieinamumą...

- 1 - Paspauskite ⚙️, pasirinkite **All Settings** (visi nustatymai) ir spauskite **OK**.
- 2 - Pasirinkite **Visuotinė prieiga** ir paspauskite ▶️ (dešinėn), kad atidarytumėte meniu.
- 3 - Paskui pasirinkite **Visuotinė prieiga**.
- 4 - Pasirinkite **Ijungta**.
- 5 - Prireikus, kelis kartus paspauskite ◀️ (kairėn), kad meniu uždarytumėte.

Klausos negaliją turintiems

Kai kuriais skaitmeninės televizijos kanalais transliuojamas specialus garso įrašas ar subtitrai, pritaikyti neprigirdintiems ir kurtiesiems. Įjungus nustatymą **Klausos negalija**, televizoriuje automatiškai įjungiamas adaptuotas garso įrašas ir subtitrai, jeigu tokių yra. Prieš įjungdami nustatymą **Silpnėsnė klausa**, turite įjungti parinktį **Visuotinė prieiga**.

Įjungti **Silpnėsnė klausa**...

- 1 - Paspauskite ⚙️, pasirinkite **All Settings** (visi nustatymai) ir spauskite **OK**.
- 2 - Pasirinkite **Visuotinė prieiga** ir paspauskite ▶️ (dešinėn), kad atidarytumėte meniu.
- 3 - Pasirinkite **Silpnėsnė klausa** ir paspauskite ▶️ (dešinėn), kad atidarytumėte meniu.
- 4 - Pasirinkite **Ijungta**.
- 5 - Prireikus, kelis kartus paspauskite ◀️ (kairėn), kad meniu uždarytumėte.

Garso komentarai

Ijungimas

Skaitmeninės televizijos kanalai gali transliuoti specialius garso komentarus apie tai, kas vyksta ekrane.

Norint nustatyti garsą ir efektus, skirtus regos negalia turintiems asmenims, pirmiausia reikia įjungti funkciją **Garso apibūdinimas**.

Be to, prieš įjungdami parinktį **Garso aprašymas**, sąrankos meniu turite įjungti parinktį **Visuotinė prieiga**.

Naudojant **Garso apibūdinimo** režimą, šalia įprasto garso pridedami diktorius komentarai. Norėdami įjungti komentarus (jei yra)...

Jei norite įjungti **Garso apibūdinimą**...

- 1 - Paspauskite ⚙️, pasirinkite **All Settings** (visi nustatymai) ir spauskite **OK**.
- 2 - Pasirinkite **Visuotinė prieiga** ir paspauskite ▶️ (dešinėn), kad atidarytumėte meniu.
- 3 - Pasirinkite **Garso aprašymas** ir paspauskite ▶️ (dešinėn), kad atidarytumėte meniu.
- 4 - Paskui pasirinkite **Garso aprašymas**.
- 5 - Pasirinkite **Ijungta**.
- 6 - Prireikus, kelis kartus paspauskite ◀️ (kairėn), kad meniu uždarytumėte.

Mišrus garsumas

Galite derinti įprasto garso garsumą su garso komentarų garsumu.

Sumaišyti garsą...

- 1 - Paspauskite ⚙️, pasirinkite **All Settings** (visi nustatymai) ir spauskite **OK**.
- 2 - Pasirinkite **Visuotinė prieiga** ir paspauskite ▶️ (dešinėn), kad atidarytumėte meniu.
- 3 - Pasirinkite **Garso aprašymas** > **Maršus garsumas**.
- 4 - Kad sureguliuotumėte reikšmę, paspauskite rodyklę ▲ (aukštyn) arba ▼ (žemyn).
- 5 - Prireikus, kelis kartus paspauskite ◀️ (kairėn), kad meniu uždarytumėte.

Garso efektas

Kai kuriuose garso komentuose gali būti papildomų garso efektų, tokių kaip stereofoninis arba nutylantis garsas.

Jei norite įjungti **Garso efektus** (jei yra)...

- 1 - Paspauskite ⚙️, pasirinkite **All Settings** (visi nustatymai) ir spauskite **OK**.
- 2 - Pasirinkite **Visuotinė prieiga** ir paspauskite ▶️ (dešinėn), kad atidarytumėte meniu.

- 3 - Pasirinkite **Garso aprašymas > Garso efektai**.
- 4 - Pasirinkite **Ijungta**.
- 5 - Prireikus, kelis kartus paspauskite **◀** (kairėn), kad meniu uždarytumėte.

Kalba

Garso komentaruose taip pat gali būt tariamų žodžių subtitrų.

Jei norite įjungti šiuos subtitrus (jei yra). . .

- 1 - Paspauskite **⚙**, pasirinkite **All Settings** (visi nustatymai) ir spauskite **OK**.
- 2 - Pasirinkite **Visuotinė prieiga** ir paspauskite **➤** (dešinėn), kad atidarytumėte meniu.
- 3 - Pasirinkite **Garso aprašymas > Kalba**.
- 4 - Pasirinkite **Aprašomasis arba Titrai**.
- 5 - Prireikus, kelis kartus paspauskite **◀** (kairėn), kad meniu uždarytumėte.

12.9

Užraktas nuo vaikų

Tėvų kontrolė

Jei norite nustatyti mažiausią amžių, kurio sulaukus leidžiama žiūrėti įvertintas programas...

- 1 - Paspauskite **⚙**, pasirinkite **All Settings** (visi nustatymai) ir spauskite **OK**.
- 2 - Pasirinkite **Užraktas nuo vaikų** ir paspauskite **➤** (dešinėn), kad įjungtumėte meniu.
- 3 - Pasirinkite **Tėvų kontrolė** ir pasirinkite vieną iš sąrašė nurodytų amžių.
- 4 - Prireikus, kelis kartus paspauskite **◀** (kairėn), kad meniu uždarytumėte.

Programos užraktas

Daugiau informacijos ieškokite **Žinyne**, pasirinkite **Raktažodžiai** ir ieškokite **Programos užraktas**.

Nustatyti kodą / pakeisti kodą

Užrakto nuo vaikų PIN kodas naudojamas kanalams ar programos užrakinti arba atrakinti.

Jei norite nustatyti užrakto kodą arba pakeisti dabartinį kodą...

- 1 - Paspauskite **⚙**, pasirinkite **All Settings** (visi nustatymai) ir spauskite **OK**.
- 2 - Pasirinkite **Užraktas nuo vaikų** ir paspauskite **➤** (dešinėn), kad įjungtumėte meniu.
- 3 - Pasirinkite **Nustatyti kodą arba Keisti kodą** .

4 - Įveskite pasirinktą 4 skaitmenų kodą. Jei kodas jau nustatytas, įveskite esamą užrakto nuo vaikų kodą, tada du kartus įveskite naująjį kodą.

5 - Prireikus, kelis kartus paspauskite **◀** (kairėn), kad meniu uždarytumėte.

Naujasis kodas yra nustatytas.

Pamiršote savo užrakto nuo vaikų PIN kodą?

Jei pamiršote PIN kodą, galite perrašyti esamą ir įvesti naują kodą.

- 1 - Paspauskite **⚙**, pasirinkite **All Settings** (visi nustatymai) ir spauskite **OK**.
- 2 - Pasirinkite **Užraktas nuo vaikų** ir paspauskite **➤** (dešinėn), kad įjungtumėte meniu.
- 3 - Pasirinkite **Keisti kodą**.
- 4 - Įveskite atšaukimo kodą **8888**.
- 5 - Tada įveskite naują užrakto nuo vaikų PIN kodą, jį pakartokite ir patvirtinkite.
- 6 - Prireikus, kelis kartus paspauskite **◀** (kairėn), kad meniu uždarytumėte.

Naujasis kodas yra nustatytas.

Vaizdo įrašai, nuotraukos ir muzika

13.1



Iš USB jungties

Galite peržiūrėti nuotraukas ar groti muziką ir vaizdo įrašus iš prijungtos USB atmintinės arba USB standžiojo disko.

Kai televizorius įjungtas, prijunkite USB atmintinę ar USB standųjį diską prie vienos iš USB jungčių. Televizorius aptiks įrenginį ir parodys medijos failų sąrašą.

Jei failų sąrašas neparodomas automatiškai...

1 - Paspauskite  SOURCES, pasirinkite  USB ir paspauskite OK.

2 - Pasirinkite  USB įrenginiai ir paspauskite  (dešinėn) ir naršykite failus aplankų struktūroje, kurią sudarėte saugojimo įrenginyje.

3 - Jei norite sustabdyti vaizdo įrašų, nuotraukų ir muzikos atkūrimą, paspauskite  EXIT.

Įspėjimas

Jeigu bandote pristabdyti arba įrašyti programą, kai prijungtas USB standusis diskas, televizorius paprašys jūsų suformatuoti USB standųjį diską. Šis formatavimas panaikins visus USB standžiajame diske esančius failus.

13.2

Iš kompiuterio arba NAS

Peržiūrėti nuotraukas arba leisti muziką bei vaizdo įrašus galite iš kompiuterio arba NAS (prie tinklo prijungto saugojimo įrenginio) jūsų namų tinkle.

Televizorius ir kompiuteris arba NAS turi būti prijungti prie to paties namų tinklo. Kompiuteryje ar NAS turite įdiegti medijos serverio programinę įrangą. Jūsų medijos serveris turi būti nustatytas bendrinti failus su televizoriumi. Televizoriuje failai ir aplankai rodomi taip, kaip jie sudėlioti medijos serveryje arba kaip juos sudėliojote kompiuteryje arba NAS.

Televizorius nepalaiko subtitrų vaizdo įrašuose, transliuojamuose iš kompiuterio ar NAS.

Jei medijos serveris palaiko failų paiešką, bus rodomas paieškos laukas.

Jei norite naršyti ir paleisti failus iš kompiuterio...

1 - Paspauskite  SOURCES, pasirinkite 

Tinklas ir paspauskite OK.

2 - Kai prijungtas „SimplyShare“ įrenginys, elementas „SimplyShare“ įrenginiai bus pakeistas prijungto įrenginio pavadinimu.

3 - Galite naršyti ir paleisti turimus failus.

4 - Jei norite sustabdyti vaizdo įrašų, nuotraukų ir muzikos atkūrimą, paspauskite  EXIT.



13.3

Iš debesų saugyklos paslaugos

Galite peržiūrėti nuotraukas ir paleisti muziką bei vaizdo įrašus, kuriuos įkėlėte į saugyklos paslaugą interneto debesyje*.

Naudodamiesi  Debesų naršyklės programa galite prisijungti prie debesų prieglobos paslaugų. Jungdamiesi galite naudoti savo prisijungimo vardą ir slaptažodį.



1 - Paspauskite  HOME.

2 - Slinkite žemyn ir pasirinkite  Programos >  Debesų naršyklė, tada paspauskite OK.

3 - Pasirinkite reikiamą prieglobos paslaugą.

4 - Prisijunkite ir prisiregistruokite prieglobos paslaugoje naudodami savo prisijungimo vardą ir slaptažodį.

5 - Pasirinkite norimą paleisti nuotrauką ar vaizdo įrašą ir paspauskite OK.

6 - Norėdami grįžti vienu žingsniu atgal, paspauskite  (kairėn) arba paspauskite  BACK, kad meniu uždarytumėte.



* Saugyklos paslauga, pvz., „Dropbox™“.

13.4

Mėgstamiausiųjų, populiariausiųjų, vėliausiai leistų meniu



Peržiūrėkite mėgstamiausius failus



1 - Paspauskite  SOURCES, pasirinkite  USB ir paspauskite OK.

2 - Pasirinkite  USB įrenginiai ir pasirinkite  Mėgstamiausieji.

3 - Visus mėgstamiausius failus matysite sąrašė.

Peržiūrėkite populiariausius failus



1 - Paspauskite  SOURCES, pasirinkite  USB ir paspauskite OK.

2 - Pasirinkite  USB įrenginiai ir pasirinkite  Populiariausieji.

3 - Paspauskite OK ir peržiūrėkite failus sąrašė, arba paspauskite  OPTIONS ir išvalykite populiariausiųjų sąrašą.

Peržiūrėkite vėliausiai leistus failus

1 - Paspauskite , SOURCES, pasirinkite  USB ir paspauskite OK.

2 - Pasirinkite  USB įrenginiai ir pasirinkite  Vėliausiai leisti.

3 - Paspauskite OK ir peržiūrėkite failus sąrašę, arba paspauskite  OPTIONS ir išvalykite vėliausiai leistų sąrašą.

13.5

Vaizdo įrašų leidimas

Valdymo juosta

Jei žiūrėdami vaizdo įrašą norite matyti valdymo juostą, paspauskite  INFO*.

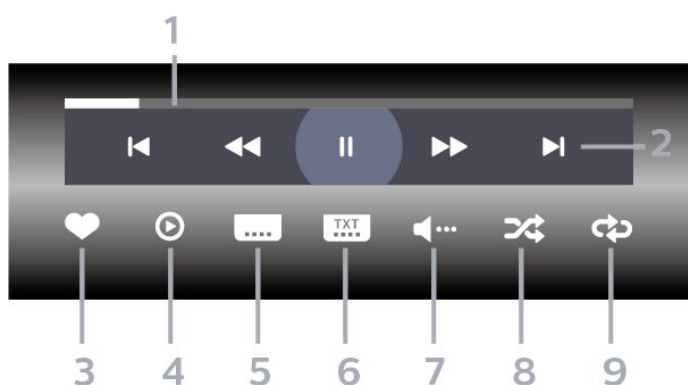

1 - Eigos juosta

2 - Atkūrimo valdymo juosta

– : pereiti prie ankstesnio vaizdo įrašo aplanke

– : pereiti prie kito vaizdo įrašo aplanke

◀◀: Atgal

▶▶: Pirmyn

||: Pristabdo atkūrimą

3 - Pažymi kaip mėgstamiausią

4 - Leidžia visus vaizdo įrašus

5 - Subtitrai: subtitrai įjungiami, išjungiami arba įjungiami nutildžius garsą.

6 - Subtity kalba: pasirenkama subtity kalba

7 - Garso įrašo kalba: parenkama garso įrašo kalba

8 - Maišyti: failai leidžiami atsitiktine tvarka

9 - Kartoti: visi šiame aplanke esantys vaizdo įrašai paleidžiami vieną kartą arba nuolatos

* Jei nuotolinio valdymo pulte yra mygtukas  INFO

13.6

Nuotraukų peržiūra

Valdymo juosta

Jei žiūrėdami skaidres norite rodyti arba slėpti valdymo juostą, paspauskite  INFO.

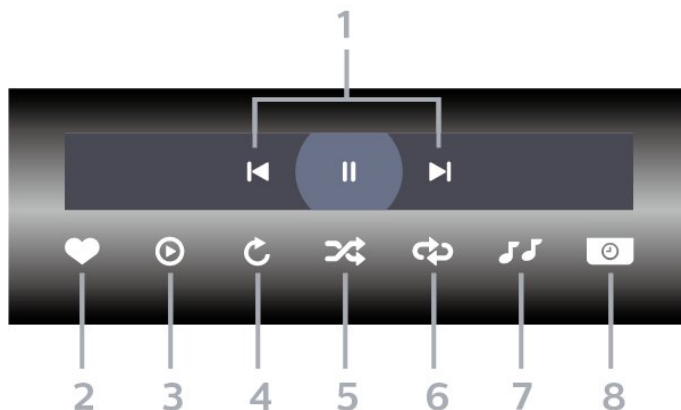

1 - Atkūrimo valdymo juosta

– : pereiti prie ankstesnės nuotraukos aplanke

– : pereiti prie kitos nuotraukos aplanke

||: Pristabdo skaidrių demonstracijos atkūrimą

2 - Pažymi kaip mėgstamiausią

3 - Pradedama skaidrių demonstraciją

4 - Pasuka nuotrauką

5 - Maišyti: failai leidžiami atsitiktine tvarka

6 - Kartoti: visos šiame aplanke esančios nuotraukos paleidžiamos vieną kartą arba nuolatos

7 - Sustabdo fone grojančią muziką

8 - Nustato skaidrių demonstravimo greitį

* Jei nuotolinio valdymo pulte yra mygtukas  INFO

13.7

Muzikos leidimas

Valdymo juosta

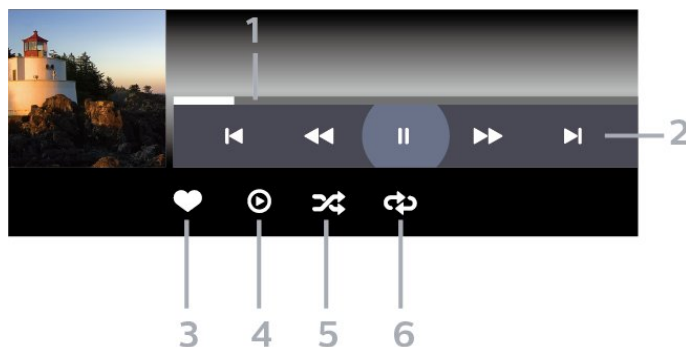

1 - Eigos juosta

2 - Atkūrimo valdymo juosta

– : pereiti prie ankstesnio muzikos failo aplanke

– : pereiti prie kito muzikos failo aplanke

◀◀: Atgal

▶▶ : Pirmyn

|| : Pristabdo atkūrimą

3 - Pažymi kaip mėgstamiausią

4 - Leidžia visą muziką

5 - Maišyti: failai leidžiami atsitiktine tvarka

6 - Kartoti: visa šiame aplanke esanti muzika
leidžiama vieną kartą arba nuolatos

TV gidas

14.1

Ko jums reikia

Naudodami TV gidą, galite peržiūrėti savo kanalų esamų ir numatomų TV programų sąrašą. Pagal tai, iš kur gaunama TV gido informacija (duomenys), yra rodomi analoginiai ir skaitmeniniai kanalai arba tik skaitmeniniai kanalai. Ne visuose kanaluose siūloma TV gido informacija.

Televizorius gali surinkti TV gido informaciją apie kanalus, kurie yra įdiegti televizoriuje. Televizorius negali surinkti TV gido informacijos apie kanalus, kuriuos žiūrite per skaitmeninės televizijos imtuvą ar dekoderį.

14.2

TV gido duomenys

TV gidas gauna informaciją (duomenis) iš televizijos transliuotojų arba interneto. Kai kuriuose regionuose ir naudojantis kai kuriais kanalais, TV gido informacijos gali nebūti. Televizorius gali surinkti TV gido informaciją apie kanalus, kurie yra įdiegti televizoriuje. Televizorius negali surinkti TV gido informacijos apie kanalus, kuriuos žiūrite per skaitmeninį imtuvą ar dekoderį.

Gautame televizoriuje nustatyta informacijos parinktis **Iš transliuotojo**.

Jei TV gido informacija gaunama iš interneto, TV gidas šalia skaitmeninių kanalų gali pateikti analoginius kanalus. Be to, TV gido meniu rodomas nedidelis ekranas su dabartinio kanalo vaizdu.

Iš interneto

Jeigu televizorius yra prijungtas prie interneto, galite nustatyti, kad televizorius gautų TV gido informaciją iš interneto.

Jei norite nustatyti TV gido informaciją...

- 1 - Paspauskite , pasirinkite **All Settings** (visi nustatymai) ir spauskite **OK**.
- 2 - Pasirinkite **Bendrieji nustatymai** ir spauskite **➤** (dešinėn), kad atidarytumėte meniu.
- 3 - Pasirinkite **Papildomai > TV gidas > Iš interneto** ir spauskite **OK**.
- 4 - Prireikus, kelis kartus spauskite **◀** (kairėn), kad meniu uždarytumėte.

Pradingę įrašai

Jei iš įrašų sąrašo dingę kai kurie įrašai, gali būti, kad pasikeitė TV gido informacija (duomenys). Įrašai, padaryti naudojant nustatymą **Iš transliuotojo**, sąrašę

tampa nematomi, jei įjungiate nustatymą **Iš interneto** arba atvirkščiai. Televizoriuje automatiškai įsijungia „Iš interneto“. Kad galima būtų naudoti įrašų sąrašę esančius įrašus, įjunkite nustatymą, kurį pasirinkote darydami įrašą.

14.3

TV gido naudojimas

TV gido atidarymas

Jei norite atidaryti TV gidą, paspauskite  **TV GUIDE**. TV gidas rodo pasirinkto imtuvo kanalus.

Dar kartą spauskite  **TV GUIDE**, kad uždarytumėte.

Pirmą kartą atidarius TV gidą, televizorius nuskaito visus televizijos kanalus ieškodamas programų informacijos. Tai gali užtrukti kelias minutes. TV gido duomenys yra saugomi televizoriuje.

Programos įjungimas

Televizijos gide galite reguliuoti esamą programą.

Kad programą įjungtumėte, pasirinkite programą (kanalą) ir spauskite **OK**.

Programos informacijos peržiūra

Kaip peržiūrėti išsamią informaciją apie pasirinktą programą...

- 1 - Paspauskite **+ OPTIONS** ir pasirinkite **Nuostatos**.
- 2 - Pasirinkite **Kanalo informacija** ir spauskite **OK**.
- 3 - Paspauskite **◀ BACK**, kad uždarytumėte.

Keisti dieną

TV gidas gali rodyti vėlesnėms dienoms suplanuotas programas (iki 8 dienų).

- 1 - Paspauskite  **TV GUIDE**.
- 2 - Pasirinkite **Dabar** ir spauskite **OK**.
- 3 - Pasirinkite norimą dieną.

Nustatyti priminimą

Galite nustatyti priminimą apie programą. Pranešimas perspės jus apie netrukus prasidėsiančią programą. Šį kanalą galite įjungti iškart.

TV gide programos su priminimu žymimos  (laikrodžiu).

Kaip nustatyti priminimą...

- 1 - Paspauskite  **TV GUIDE** ir pasirinkite vėliau

rodomą programą.

2 - Paspauskite **+** **OPTIONS**.

3 - Pasirinkite **Nustatyti priminimą** ir paspauskite **OK**.

4 - Paspauskite **←** **BACK**, kad meniu uždarytumėte.

Kaip pašalinti priminimą...

1 - Paspauskite **☰** **TV GUIDE** ir pasirinkite programą su priminimu.

2 - Paspauskite **+** **OPTIONS**.

3 - Pasirinkite **Valyti primin.** ir paspauskite **OK**.

4 - Paspauskite **←** **BACK**, kad meniu uždarytumėte.

Ieškoti pagal žanrą

Jeigu yra pateikta informacija, galite ieškoti suplanuotų programų pagal žanrą, pvz., filmai, sportas ir t. t.

Kaip ieškoti programos pagal žanrą...

1 - Paspauskite **☰** **TV GUIDE**.

2 - Naršymo mygtukais viduryje pasirinkite **⋮** ir paspauskite **OK**.

3 - Pasirinkite **Ieškoti pagal žanrą** ir paspauskite **OK**.

4 - Pasirinkite norimą žanrą ir spauskite **OK**.

Pasirodys rastų programų sąrašas.

5 - Paspauskite **←** **BACK**, kad meniu uždarytumėte.

Įrašymo nustatymas

TV gide galite nustatyti įrašymą*.

TV gide įrašyti nustatytos programos žymimos **🕒**.

Kaip įrašyti programą...

1 - Paspauskite **☰** **TV GUIDE** ir pasirinkite būsimą arba rodomą programą.

2 - Paspauskite **+** **OPTIONS**, pasirinkite **Įrašymas**.

3 - Paspauskite **←** **BACK**, kad meniu uždarytumėte.

* Daugiau informacijos rasite skyriuje **Įrašymas** ir „Pause TV“.

Įrašymas ir „Pause TV“

15.1

Įrašymas

Ko jums reikia

Galite įrašyti skaitmeninės televizijos transliaciją ir peržiūrėti ją vėliau.

Jei norite įrašyti televizijos programą, jums reikia...

- prijungto USB standžiojo disko, suformatuoto šiame televizoriuje;
- šiame televizoriuje įdiegtų skaitmeninės televizijos kanalų;
- priimamos kanalo informacijos, skirtos ekrane rodomam TV gidui;
- tikslaus televizoriaus laikrodžio nustatymo. Jei vėl nustatote TV laikrodį rankiniu būdu, gali nepavykti įrašyti.

Įrašyti negalima, kai naudojate „Pause TV“.

Įgyvendinant autorių teisių įstatymą, kai kurie DVB teikėjai gali taikyti skirtingus apribojimus panaudojant DRM (skaitmeninio teisių valdymo) technologiją. Transliuojant apsaugotus kanalus, gali būti ribojamas įrašymas, įrašo galiojimas arba peržiūrų skaičius. Įrašymas gali būti visai uždraustas. Bandant įrašyti apsaugotą transliaciją arba bandant paleisti nebegaliojantį įrašą, gali būti rodomas klaidos pranešimas.

Pastaba:

Įrašymo funkcija veikia tik su skaitmeninės televizijos transliacijomis. Turinio iš išorinių įrenginių (pvz., HDMI) įrašyti nėra galimybės.

Programos įrašymas

Įrašyti dabar

Jei norite įrašyti šiuo metu žiūrimą programą, nuotolinio valdymo pulte paspauskite **●** (įrašyti). Įrašymas bus pradėtas iškart.

Jei norite sustabdyti įrašymą, paspauskite **■** (stabdyti).

Jei pateikiami TV gido duomenys, jūsų žiūrима programa bus įrašoma vos paspausite įrašymo mygtuką, o įrašymas baigsis pasibaigus programai. Jei TV gido duomenys nepateikiami, bus įrašyta tik 30 min. Sąrašė **Įrašai** galite patikslinti įrašymo pabaigos laiką.

Planuoti įrašymą

Galite suplanuoti būsimos programos įrašymą šią dieną arba kelioms dienoms nuo šiandien (daugiausia iki 8 dienų). Televizorius TV gido duomenis naudos įrašymui pradėti ir užbaigti.

Kaip įrašyti programą...

- 1 - Paspauskite **☰** TV GUIDE.
- 2 - Naršymo mygtukais pasirinkite **Dabar** ir paspauskite **OK**.
- 3 - Pasirinkite **Dabar**, **Vėliau**, **Rytoj** arba reikiamą dieną ir paspauskite **OK** arba **← BACK**, kad uždarytumėte meniu.
- 4 - Pasirinkite norimą įrašyti programą, paspauskite **+** **OPTIONS**, pasirinkite **● Įrašyti** ir paspauskite **OK**. Programa suplanuojama įrašyti. Jei suplanuoti įrašai sutaps, automatiškai pasirodys įspėjimas. Jei ketinate įrašyti programą, kol jūsų nebus, nepamirškite televizoriaus palikti veikti budėjimo režimu ir įjungti USB standžiojo disko.
- 5 - Paspauskite **← BACK**, kad meniu uždarytumėte.

Įrašymo nesuderinamumai

Jei dviejų suplanuotų įrašymų laikas sutampa, atsiranda nesuderinamumas. Šiam įrašymo nesuderinamumui pašalinti galite pakoreguoti vieno ar abiejų įrašymų pradžios ir pabaigos laikus.

Jei norite koreguoti suplanuoto įrašymo pradžios ar pabaigos laiką...

- 1 - Paspauskite **☰ SOURCES** ir pasirinkite **● Įrašai**.
- 2 - Ekrano viršuje pasirinkite **⌚ Suplanuota** ir paspauskite **OK**.
- 3 - Suplanuotų įrašymų ir priminimų sąrašė pasirinkite **Įrašai** ir paspauskite **OK**, kad būtų parodyti tik suplanuoti įrašymai.
- 4 - Pasirinkite nesuderinamą suplanuotą įrašymą ir paspauskite **+** **OPTIONS**.
- 5 - Pasirinkite **Koreguoti laiką** ir paspauskite **OK**.
- 6 - Pasirinkite pradžios ar pabaigos laiką ir pakeiskite jį mygtukais **▲** (aukštyn) arba **▼** (žemyn). Pasirinkite **Taikyti** ir paspauskite **OK**.
- 7 - Paspauskite **← BACK**, kad meniu uždarytumėte.

Automatinis atsargos laikas

Galite nustatyti atsargos laiką, kurį televizorius automatiškai pridės prie kiekvieno suplanuoto įrašymo pabaigos.

Jei norite nustatyti automatinį atsargos laiką...

- 1 - Paspauskite **☰ SOURCES** ir pasirinkite **● Įrašai**.
- 2 - Naršymo mygtukais viršutiniame dešiniajame kampe pasirinkite **⌚** ir paspauskite **OK**.

- 3 - Pasirinkite **Automatinis atsargos laikas** ir paspauskite **OK**.
- 4 - Paspauskite **▲** (aukštyn) ar **▼** (žemyn), tada paspauskite **OK**, kad nustatytumėte atsargos laiką, kuris bus automatiškai pridodamas įrašo pabaigoje. Prie įrašo galite pridėti iki 45 min.
- 5 - Paspauskite **←** **BACK**, kad meniu uždarytumėte.

Rankinis įrašymas

Galite suplanuoti įrašymą, kuris nėra susijęs su TV programa. Patys galite nustatyti imtuvo tipą, kanalą bei pradžios ir pabaigos laiką.

Jei norite suplanuoti įrašymą rankiniu būdu...

- 1 - Paspauskite **☰** **SOURCES** ir pasirinkite **●** **Įrašai**.
- 2 - Ekranu viršuje pasirinkite **⌚** **Suplanuota**.
- 3 - Naršymo mygtukais viršutiniame dešiniajame kampe pasirinkite **⋮** ir paspauskite **OK**.
- 4 - Pasirinkite **Suplanuota** ir paspauskite **OK**.
- 5 - Pasirinkite imtuvą, iš kurio norite įrašyti ir paspauskite **OK**.
- 6 - Pasirinkite kanalą, iš kurio norite įrašyti, ir paspauskite **OK**.
- 7 - Pasirinkite įrašymo dieną ir paspauskite **OK**.
- 8 - Nustatykite įrašymo pradžios ir pabaigos laiką. Pasirinkite mygtuką ir naudodami mygtukus **▲** (aukštyn) arba **▼** (žemyn) nustatykite valandas ir minutes.
- 9 - Pasirinkite **Planuoti** ir paspauskite **OK**, kad suplanuotumėte įrašymą rankiniu būdu.

Įrašymas atsiras suplanuotų įrašymų ir priminimų sąrašė.

Įrašo žiūrėjimas

Jei norite žiūrėti įrašą...

- 1 - Paspauskite **☰** **SOURCES** ir pasirinkite **●** **Įrašai**.
- 2 - Įrašų sąrašė pasirinkite reikiamą įrašą ir paspauskite **OK**, kad pradėtumėte peržiūrą.
- 3 - Galite naudoti mygtukus **||** (pauzė), **▶** (paleisti), **◀◀** (atgal), **▶▶** (pirmyn) arba **■** (stabdyti).
- 4 - Jei norite vėl žiūrėti televiziją, paspauskite **TV** **EXIT**.

Pašalinkite arba pervardinkite įrašą

Jei norite pervardinti arba pašalinti įrašą...

- 1 - Paspauskite **☰** **SOURCES** ir pasirinkite **●** **Įrašai**.
- 2 - Įrašų sąrašė pasirinkite reikiamą įrašą ir paspauskite **i** **INFO / + OPTIONS**.
- 3 - Pasirinkite **Pervardyti** ir pakeiskite įrašo pavadinimą arba pasirinkite **Pašalinti** ir pašalinkite šį

įrašą.

- 4 - Jei norite vėl žiūrėti televiziją, paspauskite **TV** **EXIT**.

15.2

Kartojimas iš karto

Ko jums reikia

Galite pristabdyti skaitmeninės televizijos transliaciją ir ją žiūrėti toliau vėliau.

Jei norite pristabdyti televizijos programą, jums reikia...

- prijungto USB standžiojo disko, suformatuoto šiame televizoriuje;
- šiame televizoriuje įdiegtų skaitmeninės televizijos kanalų;
- priimančios kanalo informacijos, skirtos ekrane rodomam TV gidui;

Kai prijungiamas ir suformatuojamas USB standusis diskas, televizorius nuolat išsaugo televizijos transliaciją, kurią žiūrite. Kai perjungiate kanalą, ankstesnio kanalo transliacija pašalinama. Kai įjungiate televizoriaus budėjimo režimą, transliacija taip pat pašalinama.

„Pause TV“ funkcijos negalite naudoti, kai įrašinėjate.

Daugiau informacijos ieškokite **Žinyne**, pasirinkite **Raktažodžiai** ir ieškokite **USB standusis diskas**, diegimas arba diegimas, **USB standusis diskas**.

Programos pristabdymas

Jei norite pristabdyti transliaciją ir ją tęsti...

- Norėdami pristabdyti tiesioginę televizijos transliaciją, spauskite **||** (pauzė).
- Jei norite tęsti žiūrėjimą, paspauskite **▶** (leisti).

Kai ekrane rodoma eigos juosta, paspauskite **◀◀** (sukti atgal) arba **▶▶** (sukti pirmyn) ir pasirinkite vietą, nuo kurios norite pradėti žiūrėti pristabdytą transliaciją. Kelis kartus paspauskite šiuos mygtukus, kad pakeistumėte greitį.

Transliaciją galite pristabdyti ne ilgesniam nei 90 min. laikotarpiui.

Norėdami perjungti ir žiūrėti tiesioginę TV transliaciją, paspauskite **■** (stabdyti).

Kartoti

Kadangi televizorius išsaugo žiūrimą transliaciją, ją galite pakartoti daugiausia kelioms sekundėms.

Jei norite pakartoti dabartinę transliaciją...

1 - Paspauskite **||** (pristabdyti)

2 - Paspauskite **◀◀** (atgal). Jei norite pasirinkti reikiamą vietą, nuo kurios norite pradėti pristabdytos transliacijos peržiūrą, galite kelis kartus spausti **◀◀**.

Kelis kartus paspauskite šiuos mygtukus, kad pakeistumėte greitį. Vienu atveju pasieksite transliacijų saugyklos pradžią, kitu – didžiausią laiką.

3 - Jei transliaciją norite peržiūrėti dar kartą, paspauskite **▶** (paleisti).

4 - Jei transliaciją norite žiūrėti tiesiogiai, paspauskite **■** (stabdyti).

Išmanieji telefonai ir planšetiniai kompiuteriai

16.1

„Philips TV Remote App“

Naujoji Philips TV Remote App jūsų išmaniajame telefone ar planšetiniame kompiuteryje – tai naujas jūsų televizoriaus kompanionas.

Naudodamiesi „TV Remote App“ medija valdysite taip, kaip patinka jums. Perkelkite nuotraukas, muziką ar vaizdo įrašus į didelį televizoriaus ekraną ir žiūrėkite bet kurį mėgstamą TV kanalą tiesiogiai planšetiniame kompiuteryje ar telefone. TV gide pasitikrinkite, ką norite žiūrėti, ir žiūrėkite savo telefone ar televizoriuje. „TV Remote App“ leidžia telefoną naudoti kaip nuotolinio valdymo pultą.

Atsisiųskite „Philips TV Remote App“ programą iš mėgstamos programų parduotuvės jau šiandien.

„Philips TV Remote App“ galima naudoti „iOS“ ir „Android“ sistemose, be to, ji yra nemokama.

16.2

„Google Cast“

Ko jums reikia

Jei jūsų mobiliojo įrenginio programoje yra „Google Cast“ funkcija, programos vaizdą galite transliuoti šio televizoriaus ekrane. Programoje mobiliesiems ieškokite „Google Cast“ piktogramos. Mobilioju įrenginiu galite valdyti veiksmus ekrane. „Google Cast“ veikia „Android“ ir „iOS“ sistemose.

Jūsų mobilusis įrenginys turi būti prijungtas prie to paties „Wi-Fi“ namų tinklo kaip ir televizorius.

Programos su „Google Cast“

Naujų „Google Cast“ programų kasdien atsiranda vis daugiau. Šią funkciją jau galite išbandyti su „YouTube“, „Chrome“, „Netflix“, „Photowall“ ar „Big Web Quiz for Chromecast“. Taip pat žr. google.com/cast

Kai kuriais „Google Play“ produktais ir funkcijomis galima naudotis ne visose šalyse.

Daugiau informacijos rasite apsilankę support.google.com/androidtv

Transliacijos per televizorių

Jei programos vaizdą norite transliuoti televizoriaus ekrane...

- 1 – Išmaniajame telefone ar planšetiniame kompiuteryje atidarykite programą, kuri palaiko „Google Cast“.
- 2 – Bakstelėkite „Google Cast“ piktogramą.
- 3 – Pasirinkite televizorių, per kurį norite transliuoti.
- 4 – Paspauskite leidimo mygtuką išmaniajame telefone ar planšetiniame kompiuteryje. Jūsų pasirinktas turinys turėtų būti rodomas televizoriaus ekrane.

16.3

„AirPlay“

Kad savo „Android TV“ galėtumėte naudotis „AirPlay“ funkcija, galite atsisiųsti ir įdiegti vieną iš kelių „Android“ programų. Kelias iš šių programų rasite „Google Play™“ parduotuvėje .

16.4

MHL

Šis televizorius palaiko MHL™.

Jei mobilusis įrenginys taip pat palaiko MHL, jį prie televizoriaus galite prijungti MHL laidu. Prijungę MHL laidą mobiliojo įrenginio turinį galite naudoti televizoriaus ekrane. Tuo pat metu įkraunamas iš mobiliojo įrenginio akumuliatorius. MHL ryšys puikiai tinka filmams žiūrėti arba žaidimams žaisti televizoriaus ekrane iš mobiliojo įrenginio.

Įkrovimas

Prijungus MHL laidą įrenginys bus įkraunamas, kol televizorius bus įjungtas (ne budėjimo režimas).

MHL laidas

Jei mobilųjį įrenginį norite prijungti prie televizoriaus, jums reikia pasyviojo MHL laido (HDMI – mikrojungties USB). Mobiliajam įrenginiui prijungti gali reikėti papildomo adapterio. Jei MHL laidą norite prijungti prie televizoriaus, naudokite **HDMI 4 MHL** jungtį.



MHL, „Mobile High-Definition Link“ ir MHL logotipas yra MHL, LLC prekių ženklai arba registruotieji prekių ženklai.

Žaidimai

17.1

Ko jums reikia

Naudodamiesi šiuo televizoriumi, galite žaisti žaidimus...

- iš programų pradžios meniu
- Iš „Google Play“ parduotuvės pradžios meniu
- Iš prijungto žaidimų kompiuterio

Kad galėtumėte žaisti, žaidimų programas reikia atsisųsti ir įdiegti televizoriuje. Kai kuriems žaidimams reikia žaidimų pulto.



Norint įdiegti žaidimų programas, televizorius turi būti prijungtas prie interneto. Jei norite naudotis programomis, turite sutikti su naudojimosi sąlygomis. Jei norite naudotis „Google Play“ programomis ir „Google Play™“ parduotuve, turite prisijungti prie „Google“ paskyros.

17.2

Žaisti žaidimą

Iš žaidimų kompiuterio

Jei norite paleisti žaidimą iš žaidimų kompiuterio...

- 1 - Įjunkite žaidimų kompiuterį.
- 2 - Paspauskite  SOURCES ir pasirinkite žaidimų kompiuterį arba ryšio pavadinimą.
- 3 - Pradėkite žaisti.
- 4 - Kelis kartus spauskite  BACK, paspauskite  EXIT arba išjunkite programą specialiu išjungimo mygtuku.

Daugiau informacijos ieškokite Žinyne, pasirinkite Raktažodžiai ir ieškokite Žaidimų pultas, prijungti.

„Ambilight“

18.1



„Ambilight“ stilius

Pagal vaizdą

Galite nustatyti, kad „Ambilight“ atkartotų TV programos vaizdo ar garso dinamiką. Arba galite nustatyti, kad „Ambilight“ rodytų iš anksto nustatytą spalvų stilių, arba „Ambilight“ galite išjungti.

Jei pasirinksite **Pagal vaizdą**, galėsite pasirinkti vieną iš stilių, kuris atkartoja vaizdo įrašo dinamiką televizoriaus ekrane.

Jei norite nustatyti „Ambilight“ stilių...

- 1 - Paspauskite  **AMBILIGHT**.
- 2 - Pasirinkite **Pagal vaizdą**.
- 3 - Pasirinkite norimą stilių.
- 4 - Norėdami grįžti vienu žingsniu atgal, paspauskite  (kairėn) arba paspauskite  **BACK**, kad meniu uždarytumėte.

Galimi **Pagal vaizdą** stiliai yra...



- **Standartinis** – puikiai tinka kasdieniam televizijos žiūrėjimui
- **Natūralus** – vaizdą ar garsą atkartoja kuo natūraliau
- **Įtraukiantis** – puikiai tinka veiksmo filmams
- **Raiškus** – idealus norint žiūrėti vaizdą šviečiant ryškiems saulės spinduliams
- **Žaidimas** – idealiai tinka žaidimams
- **Komfortas** – puikiai tinka tyliems vakarams
- **Pailsėkite** – puikiai tinka poilsiui

Pagal garsą

Galite nustatyti, kad „Ambilight“ atkartotų TV programos vaizdo ar garso dinamiką. Arba galite nustatyti, kad „Ambilight“ rodytų iš anksto nustatytą spalvų stilių, arba „Ambilight“ galite išjungti.

Jei pasirinksite **Pagal garsą**, galėsite pasirinkti vieną iš stilių, kuris atkartoja garso dinamiką.

Jei norite nustatyti „Ambilight“ stilių...

- 1 - Paspauskite  **AMBILIGHT**.
- 2 - Pasirinkite **Pagal garsą**.
- 3 - Pasirinkite norimą stilių.
- 4 - Norėdami grįžti vienu žingsniu atgal, paspauskite  (kairėn) arba paspauskite  **BACK**, kad meniu uždarytumėte.

Galimi **Pagal garsą** stiliai yra...

- **Lumina** – susieja garso dinamiką su vaizdo

spalvomis



- **Colora** – pagal garso dinamiką
- **Retro** – pagal garso dinamiką
- **Spektras** – pagal garso dinamiką
- **Skeneris** – pagal garso dinamiką
- **Ritmas** – pagal garso dinamiką
- **Party** – stilių pagal garsą mišinys, vienas po kito

Pagal spalvas

Galite nustatyti, kad „Ambilight“ atkartotų TV programos vaizdo ar garso dinamiką. Arba galite nustatyti, kad „Ambilight“ rodytų iš anksto nustatytą spalvų stilių, arba „Ambilight“ galite išjungti.

Jei pasirinksite **Pagal spalvas**, galėsite pasirinkti vieną iš anksto nustatytų spalvų stilių.

Jei norite nustatyti „Ambilight“ stilių...

- 1 - Paspauskite  **AMBILIGHT**.
- 2 - Pasirinkite **Pagal spalvą**.
- 3 - Pasirinkite norimą stilių.
- 4 - Norėdami grįžti vienu žingsniu atgal, paspauskite  (kairėn) arba paspauskite  **BACK**, kad meniu uždarytumėte.



Galimi **Pagal spalvas** stiliai yra...

- **Karšta lava** – raudoni atspalviai
- **Gilus vanduo** – mėlyni atspalviai
- **Gyvoji gamta** – žali atspalviai
- **ISF šilta balta** – statiškos spalvos
- **Šalta balta** – statiškos spalvos

Pagal programą

Šia funkcija galite naudotis, kai „Ambilight“ valdote per programą.



Jei norite nustatyti „Ambilight“ stilių...

- 1 - Paspauskite  **AMBILIGHT**.
- 2 - Pasirinkite **Pagal programą**.
- 3 - Vykdykite ekrane rodomus nurodymus.
- 4 - Norėdami grįžti vienu žingsniu atgal, paspauskite  (kairėn) arba paspauskite  **BACK**, kad meniu uždarytumėte.

18.2

„Ambilight“ išjungtas

Jei „Ambilight“ norite išjungti...

- 1 - Paspauskite  **AMBILIGHT**.
- 2 - Pasirinkite **Išjungti**.
- 3 - Norėdami grįžti vienu žingsniu atgal, paspauskite  (kairėn) arba paspauskite  **BACK**, kad meniu uždarytumėte.

„Ambilight“ nustatymai

Daugiau informacijos ieškokite Žinyne, pasirinkite Raktažodžiai ir ieškokite „Ambilight“, nustatymai.

„Lounge Light“ režimas

Kai televizorius nustatytas „Lounge Light“ režimu, galite įjungti „Ambilight“, kai televizorius veikia parengties režimu. Todėl galite apšviesti kambarį naudodami „Ambilight“.

Kai įjungiate televizoriaus parengties režimą ir norite įjungti „Ambilight Lounge Light“, atlikite šiuos veiksmus:



- 1 – Paspauskite  AMBILIGHT.
- 2 – Kai paspausite  AMBILIGHT, įsijungs „Ambilight Lounge Light“.
- 3 – Paspauskite  AMBILIGHT dar kartą, jei norite nustatyti kitą šviesos efektą.
- 4 – Norėdami išjungti „Ambilight Lounge Light“, spauskite  AMBILIGHT, kol pamatysite, jog šviesos išsijungia. Gali tekti paspausti  AMBILIGHT keletą kartų.

Populiariausi pasirinkimai

19.1

Apie populiariausius pasirinkimus

Pagal  populiariausius pasirinkimus jūsų televizorius rekomenduoja...

- dabartines televizijos programas parinktyje  Dabar TV
- naujausius nuomojamus vaizdo įrašus parinktyje  Vaizdo įrašai pagal pageidavimą
- interneto televizijos paslaugas („Catch up TV“) parinktyje  Televizija pagal pageidavimą

Jei norite naudotis paslauga „Populiariausi pasirinkimai“, prijunkite televizorių prie interneto. Nepamirškite sutikti su Naudojimo sąlygomis. Populiariausių pasirinkimų informaciją ir paslaugas galima naudoti tik tam tikrose šalyse.

Naudojimo sąlygos

Jei norite, kad televizorius pateiktų šias rekomendacijas, turite sutikti su Naudojimo sąlygomis. Jei norite gauti pritaiktą rekomendaciją pagal žiūrėjimo įpročius, pažymėkite laukelį prie parinktės Pritaiktų žiūrėjimo rekomendacijų teikimas.

Kaip atidaryti naudojimo sąlygas...

- 1 - Paspauskite  TOP PICKS.
- 2 - Naršymo mygtukais viršutiniame dešiniajame kampe pasirinkite ; pasirinkite Naudoj. sąlygos ir paspauskite OK.

19.2

Dabar rodoma

Apie „Dabar per TV“

Pasirinkus  Dabar TV, televizorius rekomenduos populiariausių programų, kurias galite šiuo metu žiūrėti.

Rekomenduojamos programos atrenkamos pagal įdiegtus kanalus. Atrenkami jūsų šalyje transliuojami kanalai. Be to, galite nustatyti, kad funkcija Dabar per TV pateiktų jums pritaiktas rekomendacijas pagal dažniausiai žiūrimas programas.

Jei norite, kad būtų rodoma „Dabar per TV“ informacija...

- Funkcija „Dabar per TV“ turi veikti jūsų šalyje.
- Televizoriuje turi būti įdiegti kanalai.
- Televizorius turi būti prijungtas prie interneto.
- Televizoriaus laikrodis turi būti nustatytas kaip „Automatinis“ arba „Priklauso nuo šalies“.
- Turite sutikti su naudojimosi sąlygomis (gali būti, kad su jomis jau sutikote prisijungę prie interneto).

„Dabar per TV“ naudojimas

Jei norite atidaryti „Dabar per TV“...

- 1 - Paspauskite  TOP PICKS, kad atidarytumėte Populiariausi pasirinkimai meniu.
- 2 - Ekranu viršuje pasirinkite  Dabar per TV ir paspauskite OK.
- 3 - Pasirinkite Daugiau ir atidarykite TV gidą.

Kai atidarote Dabar per TV, televizorius gali kelias sekundes naujinti puslapio informaciją.

19.3

Televizija pagal pageidavimą

Apie televiziją pagal pageidavimą



Naudodamiesi funkcija  Televizija pagal pageidavimą, galite žiūrėti praleistas arba mėgstamas televizijos programas jums patogiu laiku. Ši paslauga dar vadinama interneto televizijos funkcija, kartojama televizija arba internetine televizija. „Televizijos pagal pageidavimą“ transliuojamos programos yra nemokamos.

Galite leisti, kad „Televizija pagal pageidavimą“ pateiktų programų rekomendacijų pagal įdiegtus kanalus ir dažniausiai žiūrimas programas.

Piktograma  ekrano viršuje bus rodoma tik kai „Televizija pagal pageidavimą“ bus galima pasinaudoti.

Funkcijos „Televizija pagal pageidavimą“ naudojimas

Jei norite atidaryti „Televizija pagal pageidavimą“...

- 1 - Paspauskite  TOP PICKS, kad atidarytumėte Populiariausi pasirinkimai meniu.
- 2 - Ekranu viršuje pasirinkite  Televizija pagal pageidavimą ir paspauskite OK.
- 3 - Pasirinkite Visos transliacijos ir paspauskite OK. Galite pasirinkti transliuotoją, jei jų yra daugiau nei vienas.
- 4 - Paspauskite  BACK, kad uždarytumėte.

Kai atidarote Televizija pagal pageidavimą, televizorius gali kelias sekundes naujinti puslapio

informaciją.

Kai programą paleidžiate, galite naudotis mygtukais ► (paleisti) ir || (pauzė).

19.4

Vaizdo įrašai pagal pageidavimą

Apie vaizdo įrašus pagal pageidavimą

Naudodami  Vaizdo įrašai pagal pageidavimą, galite išsinuomoti filmų iš internetinės vaizdo įrašų nuomos.

Galite leisti, kad „Vaizdo įrašai pagal pageidavimą“ pateiktų jums pritaikytų filmų rekomendacijų pagal šalį, turimą televiziją ir dažniausiai žiūrimas programas.

Piktograma  ekrano viršuje bus rodoma tik kai bus galima pasinaudoti funkcija Vaizdo įrašai pagal pageidavimą.

Pavedimas

Nuomodamiesi arba pirkdami filmą galite saugiai sumokėti vaizdo įrašų parduotuvei naudodamiesi kredito kortele. Pirmą kartą nuomojantis filmą, dauguma vaizdo įrašų parduotuvių prašo sukurti prisijungimo paskyrą.

Interneto srautas

Jeigu atsisiunčiate daug vaizdo įrašų, galite viršyti savo mėnesinį interneto srauto limitą.

Funkcijos „Vaizdo įrašai pagal pageidavimą“ naudojimas

Jei norite atidaryti funkciją „Vaizdo įrašai pagal pageidavimą“...

- 1 - Paspauskite , kad atidarytumėte Populiariausi pasirinkimai meniu.
- 2 - Ekrano viršuje pasirinkite  Vaizdo įrašai pagal pageidavimą ir paspauskite OK.
- 3 - Pasirinkite Visos parduotuvės, Rekomenduojama arba Populiarus.
- 4 - Paspauskite , kad uždarytumėte.

Kai atidarote Vaizdo įrašai pagal pageidavimą, televizorius gali kelias sekundes naujinti puslapio informaciją.

Galite pasirinkti konkrečią vaizdo įrašų parduotuvę, jei jų yra daugiau nei viena.

Jei norite išsinuomoti filmą...

- 1 - Naršykite filmo plakato paryškinius. Ribota informacija bus parodyta po kelių sekundžių.

2 - Paspauskite OK, kad atidarytumėte vaizdo įrašų parduotuvės filmo puslapį, kur pateikiama trumpa filmo apžvalga.

3 - Patvirtinkite užsakymą.

4 - Mokėjimo atlikimas per televizorių.

5 - Pradėkite žiūrėti. Galite naudoti mygtukus ► (leisti) ir || (pauzė).

„Netflix“

Jei turite „Netflix“ narystės prenumeratą, „Netflix“ galite naudotis ir šiame televizoriuje. Jūsų televizorius turi būti prijungtas prie interneto. Jūsų regione „Netflix“ bus prieinama vėliau, atlikus programinės įrangos atnaujinimus.

Paspauskite mygtuką **NETFLIX** nuotolinio valdymo pulte, kad atsidarytų programa „Netflix“. „Netflix“ galite atidaryti tiesiogiai televizoriui veikiant budėjimo režimu.

www.netflix.com



„Multi View“

21.1

Teletekstas ir televizija

Peržiūrėdami teletekstą nedideliame „Multi View“ ekrane galite žiūrėti televizijos kanalą.

Televizijos kanalo žiūrėjimas peržiūrint teletekstą

- 1 - Paspauskite  Multi View * arba , kad atidarytumėte TV meniu.
- 2 - Pasirinkite „Multi View“ ir paspauskite OK.
- 3 - Pasirinkite „Multi View“: Ijungti rodyimą ekrane. Jūsų žiūrėtas kanalas rodomas nedideliame ekrane.

Jei norite paslėpti nedidelį ekraną, pasirinkite „Multi View“ : Išjungti rodyimą ekrane.



* Jei nuotolinio valdymo pulte yra mygtukas  Multi View

21.2

HDMI ir televizija

Žiūrėdami vaizdo įrašą iš prijungto HDMI įrenginio nedideliame „Multi View“ ekrane galite žiūrėti televizijos kanalą.

Televizijos kanalo žiūrėjimas peržiūrint vaizdo įrašą iš prijungto HDMI įrenginio*...

- 1 - Paspauskite  Multi View * arba , kad atidarytumėte TV meniu.
- 2 - Pasirinkite „Multi View“ ir paspauskite OK.
- 3 - Pasirinkite „Multi View“: Ijungti rodyimą ekrane. Jūsų žiūrėtas kanalas rodomas nedideliame ekrane.

Jei norite paslėpti nedidelį ekraną, pasirinkite „Multi View“ : Off (Išjungti) ekrane .

Pastaba. Naudojant „Multi view“ režimą galima peržiūrėti tik televizijos kanalo vaizdą, o televizijos kanalo garsas yra išjungtas.



* Jei nuotolinio valdymo pulte yra mygtukas  Multi View



21.3

„Nettv“ ir televizija

Peržiūrėdami „Nettv“ programą nedideliame „Multi View“ ekrane galite žiūrėti televizijos kanalą.

Televizijos kanalo žiūrėjimas peržiūrint „Nettv“ programą...

- 1 - Paspauskite  Multi View * arba , kad atidarytumėte TV meniu.
- 2 - Pasirinkite „Multi View“ ir paspauskite OK.

- 3 - Pasirinkite „Multi View“: Ijungti rodyimą ekrane. Jūsų žiūrėtas kanalas rodomas nedideliame ekrane.
- 4 - Jei nedideliame ekrane norite perjungti kanalus, paspauskite  + arba  -

Jei norite paslėpti nedidelį ekraną, pasirinkite „Multi View“ : Išjungti rodyimą ekrane.



Pastaba: Ne kiekviena „Nettv“ programa palaiko „Multi View“ ir televizijos kanalo žiūrėjimą, jei programa „Multi View“ nepalaiko, televizoriuje bus rodomas pranešimas: „Multi View“ nepalaikoma.

* Jei nuotolinio valdymo pulte yra mygtukas  Multi View

21.4

„Nettv“ ir HDMI

Žiūrėdami vaizdo įrašą iš prijungto HDMI įrenginio nedideliame „Multi View“ ekrane galite žiūrėti „Nettv“ programą.

- 1 - Paspauskite  Multi View * arba , kad atidarytumėte TV meniu.
- 2 - Pasirinkite „Multi View“ ir paspauskite OK.
- 3 - Pasirinkite „Multi View“: Ijungti rodyimą ekrane.

Jei norite paslėpti nedidelį ekraną, pasirinkite „Multi View“ : Išjungti rodyimą ekrane.

Pastaba: Ne kiekviena „Nettv“ programa palaiko „Multi View“ ir televizijos kanalo žiūrėjimą, jei programa „Multi View“ nepalaiko, televizoriuje bus rodomas pranešimas: „Multi View“ nepalaikoma.

* Jei nuotolinio valdymo pulte yra mygtukas  Multi View

Programinė įranga

22.1

Naujinti programinę įrangą

Atnaujinimas internetu



Jei televizorius prijungtas prie interneto, galite gauti pranešimą, kad atnaujintumėte televizoriaus programinę įrangą. Jums reikės spartaus interneto ryšio (plačiajuosčio). Jei gaunate šį pranešimą, rekomenduojame atnaujinti programinę įrangą.

Kai ekrane rodomas šis pranešimas, pasirinkite **Naujinti** ir vykdykite ekrane pateikiamus nurodymus.

Be to, programinės įrangos naujinimų galite ieškoti patys.

Vykdam programinės įrangos naujinimą televizoriaus ekrane nerodomas joks vaizdas, o televizorius bus išjungiamas ir vėl įjungiamas. Tai gali būti atliekama kelis kartus. Naujinimas gali trukti kelias minutes. Palaukite, kol televizoriaus ekrane vėl pasirodys vaizdas. Vykdam programinės įrangos naujinimą nespauskite televizoriaus ar nuotolinio valdymo pulto įjungimo / išjungimo jungiklio .

Jei programinės įrangos naujinimo norite ieškoti patys...

- 1 - Paspauskite , pasirinkite **All Settings** (visi nustatymai) ir spauskite **OK**.
- 2 - Pasirinkite **Naujinti programinę įrangą > Ieškoti naujinimų**.
- 3 - Pasirinkite **Internetas**.
- 4 - Televizorius naujinimo ieškos internete.
- 5 - Jei bus rastas naujinimas, programinę įrangą galėsite atnaujinti iškart.
- 6 - Programinės įrangos naujinimas gali trukti kelias minutes. Nespauskite televizoriaus ar nuotolinio valdymo pulto mygtuko .
- 7 - Naujinimui pasibaigus televizoriaus ekrane vėl bus rodomas žiūrėto kanalo vaizdas.

Naujinimas iš USB

Gali tekti atnaujinti televizoriaus programinę įrangą.

Kad įkeltumėte programinę įrangą į televizorių, reikės kompiuterio su didelės spartos interneto ryšiu ir USB atmintinės. Naudokite USB atmintinę, kurioje yra mažiausiai 500 MB laisvos vietos. Įsitinkite, kad išjungta apsauga nuo rašymo.

Jei norite atnaujinti televizoriaus programinę įrangą...

- 1 - Paspauskite , pasirinkite **All Settings** (visi nustatymai) ir spauskite **OK**.

2 - Pasirinkite **Naujinti programinę įrangą > Ieškoti naujinimų**.

3 - Pasirinkite **USB > Vietiniai naujinimai** ir spauskite **OK**.

Identifikuokite televizorių.

1 - USB atmintinę prijunkite prie vienos iš televizoriaus USB jungčių.

2 - Pasirinkite **Pradėti** ir spauskite **OK**. Į USB atmintinę įrašomas identifikacinis failas.

Programinės įrangos atsisiuntimas

1 - Prijunkite USB atmintinę prie kompiuterio.

2 - USB atmintinėje raskite failą **update.htm** ir du kartus jį spustelėkite.

3 - Spustelėkite **Siųsti ID**.

4 - Jei yra naujos programinės įrangos, atsisiųskite .zip failą.

5 - Atsisiuntę išskleiskite jį ir nukopijuokite

failą **autorun.upg** į USB atmintinę. Nedėkite šio failo į aplanką.

TV programinės įrangos naujinimas

1 - Vėl prijunkite USB įrenginį prie televizoriaus.

Automatiškai prasidės naujinimas.

2 - Programinės įrangos naujinimas gali trukti kelias minutes. Nespauskite televizoriaus ar nuotolinio valdymo pulto mygtuko . Neatjunkite USB atmintinės.

3 - Naujinimui pasibaigus televizoriaus ekrane vėl bus rodomas žiūrėto kanalo vaizdas.

Jei naujinant dingsta elektros srovė, neatjunkite USB atmintinės nuo televizoriaus. Vėl atsiradus elektros srovei, naujinimas tęsiamas.

Kad televizoriaus programinė įranga nebūtų atnaujinta atsitiktinai, ištrinkite autorun.upg failą iš USB atmintinės.

Ieškoti OAD naujinių

Nuskaitykite ir atlikite OAD (atsisiuntimas be laidų) programinės įrangos naujinimų paiešką.

Norėdami ieškoti OAD naujinimų...

1 - Paspauskite , pasirinkite **All Settings** (visi nustatymai) ir spauskite **OK**.

2 - Pasirinkite **Naujinti programinę įrangą > Ieškoti OAD naujinimų**.

3 - Vykdykite ekrane pateikiamus nurodymus.

* Pastaba. OAD programinės įrangos naujinimas galimas tik tam tikrose šalyse.

Programinės įrangos versija

Jei norite peržiūrėti dabartinę televizoriaus programinės įrangos versiją...

- 1 - Paspauskite , pasirinkite **All Settings** (visi nustatymai) ir spauskite **OK**.
- 2 - Pasirinkite **Naujinti programinę įrangą** > **Dabartinės programinės įrangos informacija** ir paspauskite **OK**.
- 3 - Parodoma versija, laidos pastabos ir sukūrimo data. Be to, parodomas „Netflix“ ESN numeris (jei yra).
- 4 - Prireikus, kelis kartus paspauskite **<** (kairėn), kad meniu uždarytumėte.

Automatinis programinės įrangos naujinimas

Jei televizoriaus programinę įrangą norite naujinti automatiškai, įjunkite automatinį programinės įrangos naujinimą. Palikite televizorių įjungtą parengties režimu, kai jo naudojate.

- 1 - Paspauskite , pasirinkite **All Settings** (visi nustatymai) ir spauskite **OK**.
- 2 - Pasirinkite **Naujinti programinę įrangą** > **Automatinis programinės įrangos naujinimas** ir paspauskite **Įjungti / Išjungti**.
- 3 - Prireikus, kelis kartus paspauskite **<** (kairėn), kad meniu uždarytumėte.

Atvirojo kodo programinė įranga

Šiame televizoriuje naudojama atvirojo kodo programinė įranga. „TP Vision Europe B.V.“ siūlo, esant pageidavimui, pristatyti autorių teisėmis apsaugotų atvirojo kodo programinės įrangos paketų, naudojamų šiame produkte, kuriam šis pasiūlymas galioja pagal atitinkamas licencijas, viso atitinkamo kodo kopiją.

Šis pasiūlymas galioja trejus metus nuo gaminio įsigijimo datos kiekvienam, kas gauna šią informaciją. Norėdami gauti šaltinio kodą, anglų kalba rašykite . . .

open.source@tpvision.com

Atvirojo kodo licencija

Apie atvirojo kodo licenciją

README pateikiamas „TP Vision Netherlands B.V.“ televizoriaus programinės įrangos dalių pirminis kodas, kuriam taikoma atvirojo kodo licencija.

Šiame dokumente aprašomas „Philips“ televizoriuje naudojamo programos kodo „TP Vision Netherlands B.V.“, kuriam taikoma arba GNU bendroji vieša licencija (GPL), arba GNU mažesnė bendroji vieša licencija (LGPL), arba bet kuri kita atvirosios programinės įrangos licencija, platinimas. Instrukcijos, kaip gauti šios programinės įrangos kopiją, pateiktos skyriuje „Naudojimo nurodymai“.

„TP Vision Netherlands B.V.“ NESUTEIKIA JOKIŲ SU ŠIA PROGRAMINE ĮRANGA SUSIJUSIŲ IŠREIKŠTŲ AR NUMANOMŲ GARANTIJŲ, ĮSKAITANT NUMANOMAS PROGRAMINĖS ĮRANGOS IR KARTU PATEIKIAMOS MEDŽIAGOS PREKINIO PAKLAUSUMO AR TINKAMUMO KONKREČIAM TIKSLUI GARANTIJAS. „TP Vision Netherlands B.V.“ neteikia šios programinės įrangos techninės pagalbos. Tai, kas išdėstyta pirmiau, netaikytina jums suteiktoms garantijoms ir teisės aktuose nustatytoms teisėms, kurias įgijote įsigiję kitus „TP Vision Netherlands B.V.“ gaminius. Tai taikytina tik jums suteiktam programos kodui.

Pranešimai

Galite gauti pranešimą apie naują TV programinę įrangą, kurią galima parsisiųsti, arba kitus su programine įranga susijusius klausimus.

Skaityti šiuos pranešimus...

- 1 - Paspauskite , pasirinkite **All Settings** (visi nustatymai) ir spauskite **OK**.
- 2 - Pasirinkite **Naujinti programinę įrangą** > **Pranešimai**.
- 3 - Jei atsiunčiamas pranešimas, jį galite perskaityti arba pasirinkti vieną iš esamų pranešimų.
- 4 - Prireikus, kelis kartus paspauskite **<** (kairėn), kad meniu uždarytumėte.

Svarbiausi techniniai duomenys

23.1

Aplinkosauga

Gaminio parametrų lentelė

43PUS7202

- Energijos vartojimo efektyvumo klasė: B
- Ekranų dydis (matoma) : 108 cm / 43 in
- Jungto energijos sąnaudos (W) : 77 W
- Energijos sąnaudos per metus (kWh) * : 112 kWh
- Budėjimo režimo energijos sąnaudos (W) ** : 0,30 W
- Ekranų raiška (pikseliais) : 3840 x 2160p

* Energijos sąnaudos per metus (kWh) apskaičiuotos darant prielaidą, kad televizorius veikia 4 val. parą visas 365 dienas. Tikrosios energijos sąnaudos priklauso nuo televizoriaus naudojimo intensyvumo.

** Kai televizorius išjungiamas nuotolinio valdymo pulteliu ir neveikia jokia funkcija. Energijos sąnaudos maksimaliu parengties režimu < 0,3 W. Užtruks keletą minučių, kol televizorius persijungs į maksimalų parengties režimą.

Eksploatacijos pabaiga

Seno gaminio ir maitinimo elementų šalinimas

Gaminys sukurtas ir pagamintas naudojant aukštos kokybės medžiagas ir komponentus, kuriuos galima perdirbti ir naudoti pakartotinai.



Jei ant gaminio yra perbrauktos šiukšlių dėžės su ratukais simbolis, tai reiškia, kad gaminiui taikoma Europos Sąjungos direktyva 2012/19/ES.



Sužinokite apie vietinę atskiro surinkimo sistemą elektriniams ir elektroniniams gaminiams.

Laikykitės vietinių taisyklių ir neišmeskite senų gaminių su įprastomis buitinėmis atliekomis. Tinkamai šalinant senus gaminius galima išvengti neigiamų padarinių aplinkai ir žmonių sveikatai.

Gaminyje yra maitinimo elementų, kuriems galioja Europos direktyva 2006/66/EB, ir jų negalima išmesti su įprastomis buitinėmis atliekomis.



Sužinokite apie vietines atskiro maitinimo elementų surinkimo taisykles, nes tinkamas šalinimas padės išvengti neigiamų padarinių aplinkai ir žmonių sveikatai.

23.2

Maitinimas

Gaminio specifikacijos gali būti keičiamos be įspėjimo. Daugiau informacijos apie šio gaminio specifikacijas rasite www.philips.com/TVsupport

Maitinimas

- Maitinimo srovė: AC 220–240 V +/-10 %
- Aplinkos temperatūra: 5 °C – 35 °C
- Energijos taupymo funkcijos: ekorežimas, vaizdo išjungimas (klausant radijo), automatinio išsijungimo laikmatis, ekonustatymų meniu.

Informacijos apie energijos sąnaudas ieškokite skyriuje **Gaminio parametrų lentelė**.

Šio gaminio etiketėje nurodyta galios vertė reiškia šio gaminio galios sąnaudas įprastai naudojant jį namuose (IEC 62087 2 laida). Skliausteliuose nurodyta maksimali galios vertė naudojama elektros saugai (IEC 60065 laida). 7.2).

23.3

Operacinė sistema

Android OS:

„Android Oreo 8“

23.4

Priėmimas

- Antenos įvestis: 75 omų koaksialinė (IEC75)
- Imtuvo diapazonas: hiperjuosta, S kanalas, UHF, VHF
- DVB: DVB-T2 (palaiko HEVC), DVB-C (kabelis) QAM
- Analoginio vaizdo atkūrimas: SECAM, PAL
- Skaitmeninis vaizdo įrašų atkūrimas: MPEG2 SD/HD (ISO/IEC 13818-2), MPEG4 SD/HD (ISO/IEC 14496-10)
- Skaitmeninis garso atkūrimas (ISO/IEC 13818-3)
- Palydovinės antenos įvestis: 75 omų, F tipo
- Įvesties dažnių diapazonas: nuo 950 iki 2 150 MHz
- Įvesties lygio diapazonas: nuo 25 iki 65 dBm
- DVB-S/S2 QPSK, simbolių sparta nuo 2 iki 45 mln. simbolių, SCPC ir MCPC

- LNB: „DiSEqC 1.0“, palaikoma nuo 1 iki 4 LNB, poliškumo pasirinkimas 14/18 V, pasirenkama dažnių juosta 22 kHz, garsinių pliūpsnių režimas, LNB srovė 300 mA (daug.)

23.5

Ekranų tipas

Ekranų įstrižainės dydis

- 43PUS7202 : 108 cm / 43 in
- 49PUS7272 : 123 cm / 49 in
- 55PUS7272 : 139 cm / 55 in

Ekranų raiška

- 3840 x 2160p

23.6

Ekranų įvesties skiriamoji geba:

Vaizdo įrašų formatai

Skiriamoji geba – atnaujinimo dažnis

- 480i – 60 Hz
- 480p – 60 Hz
- 576i – 50 Hz
- 576p – 50 Hz
- 720p – 50 Hz, 60 Hz
- 1080i – 50 Hz, 60 Hz
- 1080p – 24 Hz, 25 Hz, 30 Hz
- 2160p – 24 Hz, 25 Hz, 30 Hz, 50 Hz, 60 Hz

Kompiuterio formatai

Skiriamoji geba (be kitų)

- 640 x 480p – 60 Hz
- 800 x 600p – 60 Hz
- 1024 x 768p – 60 Hz
- 1280 x 768p – 60 Hz
- 1360 x 765p – 60 Hz
- 1360 x 768p – 60 Hz
- 1280 x 1024p – 60 Hz
- 1920 x 1080p – 60 Hz
- 3840 x 2160p – 24 Hz, 25 Hz, 30 Hz, 50 Hz, 60 Hz

23.7

Matmenys ir svoriai

43PUS7202

- be televizoriaus stovo:
plotis 968,2 mm – aukštis 573,3 mm – gylis 76,8 mm – svoris ± 9,86 kg
- su televizoriaus stovu:
plotis 968,2 mm – aukštis 621,6 mm – gylis 200,6 mm – svoris ± 10,42 kg

49PUS7272

- be televizoriaus stovo:
plotis 1099,2 mm – aukštis 643,1 mm – gylis 78,6 mm – svoris ± 11,97 kg
- su televizoriaus stovu:
plotis 1099,2 mm – aukštis 685,8 mm – gylis 263,6 mm – svoris ± 15,68 kg

55PUS7272

- be televizoriaus stovo:
plotis 1239,2 mm – aukštis 722,6 mm – gylis 84,8 mm – svoris ± 19,74 kg
- su televizoriaus stovu:
plotis 1239,2 mm – aukštis 775,8 mm – gylis 278,9 mm – svoris ± 23,91 kg

23.8

Prijungimo galimybės

Televizoriaus šonas

- HDMI 3 įvestis – ARC
- HDMI 4 įvestis – MHL – ARC
- USB 2 – USB 2.0
- USB 3 – USB 3.0 (mėlyna)
- 1 x bendrosios sąsajos lizdas: CI+/CAM
- Ausinės – 3,5 mm stereogarso minikištukas

Galinė televizoriaus pusė

- Garso įvestis (DVI–HDMI) – 3,5 mm stereogarso minikištukas
- SCART: K / D garso jungtis, CVBS įvestis, RGB
- YPbPr: Y Pb Pr – K / D garso jungtis

Televizoriaus apačia

- HDMI 1 įvestis – HDCP 2.2
- HDMI 2 įvestis – HDCP 2.2
- USB 1 – USB 2.0
- Garso išvestis – optinė „Toslink“
- LAN tinklas – RJ45
- Antena (75 omų)
- Palydovinis imtuvas

23.9

Garsas

- wOOx
- HD stereo
- Išvesties galia (RMS): 20 W
- Dolby Digital Plus®
- „DTS Premium Sound™“

23.10

Daugialypė terpė

Jungtys

- USB 2.0 / USB 3.0
- „Ethernet“ LAN RJ-45
- Wi-Fi 802.11a/b/g/n/ac (integruotasis)

- BT2.1 su EDR ir BT4.0 su BLE

Palaikomos USB failų sistemos

- FAT 16, FAT 32, NTFS

Palaikomi medijos serveriai

- Talpyklos: 3GP, AVCHD, AVI, MPEG-PS, MPEG-TS, MPEG-4, „Matroska“ (MKV), „Quicktime“ (MOV, M4V, M4A), „Windows Media“ (ASF/WMV/WMA)
- Vaizdo kodekai: MPEG-1, MPEG-2, MPEG-4 Part 2, MPEG-4 Part 10 AVC (H264), H.265 (HEVC), VC-1, WMV9
- Garso kodekai: AAC, HE-AAC (v1/v2), AMR-NB, „Dolby Digital“, „Dolby Digital Plus“, „DTS Premium Sound™“, MPEG-1/2/2.5 Layer I/II/III (įskaitant MP3), WMA (v2–v9,2), WMA Pro (v9/v10)
- Subtitrai:
 - Formatai: SAMI, „SubRip“ (SRT), „SubViewer“ (SUB), „MicroDVD“ (TXT), „mplayer2“ (TXT), „TMPlayer“ (TXT)
 - Simbolių kodavimai: UTF-8, Centrinė Europa ir Rytų Europa (Windows-1250), kirilica (Windows-1251), graikų k. (Windows-1253), turkų (Windows-1254), Vakarų Europa (Windows-1252)
- Vaizdo kodekai: JPEG, PNG, BMP
- Apribojimai:
 - didžiausia palaikoma medijos failo bendra sparta bodais yra 30 Mbps;
 - didžiausia palaikoma medijos failo įrašų sparta bodais yra 20 Mbps;
 - MPEG-4 AVC (H.264) palaikomas iki aukšto profilio, esant L5.1;
 - H.265 (HEVC) palaikomas iki pagrindinis / pagrindinis 10 profilis iki 5.1 lygio
 - VC-1 palaikomas iki išplėstinio profilio @ L3.

Palaikoma medijos serverio programinė įranga (DMS)

- Galite naudoti bet kurią DLNA V1.5 sertifikuotą medijos serverio programinę įrangą (DMS klasės).
- Mobiliuosiuose įrenginiuose galite naudoti „Philips TV Remote app“ programą („iOS“ ir „Android“).

Veikimas gali skirtis ir priklausyti nuo mobiliojo įrenginio galimybių ir naudojamos programinės įrangos.

Žinynas ir palaikymas

Užregistruokite savo televizorių

Užregistruokite savo televizorių ir mėgautis jvairiais pranašumais, įskaitant visapusišką pagalbą (taip pat atsisiunčiamus išteklius), privilegijuotą prieigą prie informacijos apie naujus gaminius, išskirtinius pasiūlymus bei nuolaidas, galimybę laimėti prizus ir net dalyvauti specialiose apklausoje apie naujus gaminius.

Eikite į www.philips.com/TVsupport.

Žinyno naudojimas

Šiame televizoriuje žinynas pateikiamas ekrane .

Žinyno atidarymas

Paspauskite  OK.

Žinynas

Norėdami skaityti žinyną kaip knygą, rinkitės **Knyga**. Norėdami ieškoti raktažodžių, pasirinkite **Raktažodis**.

Be to, galite atidaryti  žinyną iš televizoriaus meniu.

Prieš vykdydami žinyno nurodymus, žinyną uždarykite.

Atliekant tam tikrus veiksmus, pvz., įjungus tekstą (teletekstą), spalvotiems klavišams priskiriamos specialios funkcijos, todėl jais negalima atidaryti žinyno.

Televizoriaus žinynas planšetiniame kompiuteryje, išmaniajame telefone arba kompiuteryje

Kad būtų lengviau skaityti didesnės apimties instrukcijas, galite atsisiųsti televizoriaus žinyną PDF formatu ir skaityti jį išmaniajame telefone, planšetiniame kompiuteryje arba kompiuteryje. Arba norimą žinyno puslapį iš kompiuterio galite atsispausdinti.

Kad atsisiųstumėte žinyną (naudotojo vadovą), eikite į www.philips.com/TVsupport

Trikčių diagnostika ir šalinimas

Įjungimas ir nuotolinio valdymo pultas

Televizorius neįsijungia:

- Atjunkite maitinimo laidą nuo maitinimo lizdo. Palaukite minutę ir vėl prijunkite.
- Įsitinkinkite, kad maitinimo laidas tinkamai prijungtas.

Gergždžiantis garsas paleidžiant arba įjungiant.

Kai įjungiate, išjungiate arba perjungiate TV į budėjimo režimą, televizoriaus korpuse girdimas gergždžiantis garsas. Gergždžiantis garsas yra įprastas dalykas, atsirandantis dėl televizoriaus plėtimosi ir susitraukimo vėstant ir šylant. Tai neturi įtakos veikimui.

Televizorius nereaguoja į nuotolinio valdymo pultą.

Televizoriui įsijungti reikia tam tikro laiko. Tuo metu televizorius nereaguos į nuotolinį valdymą ar jame įrengtus valdiklius. Tai normalu.

Jei televizorius ir vėliau nereaguoja į nuotolinio valdymo pultą, naudodami mobiliojo telefono kamerą patikrinkite, ar nuotolinio valdymo pultas veikia. Įjunkite telefono kameros režimą ir nukreipkite nuotolinio valdymo pultą į kameros objektyvą. Jei nuspaudę bet kurį nuotolinio valdymo pulto mygtuką kameros vaizdo ekrane matote infraraudonųjų spindulių LED mirgėjimą, vadinasi, nuotolinio valdymo pultas veikia. Televizorių reikia patikrinti.

Jei mirgėjimo nepastebite, gali būti sugedęs nuotolinio valdymo pultas arba išsikrovusios jo baterijos.

Nurodytu būdu nėra galimybės patikrinti tų nuotolinio valdymo pultų, kurie yra belaidžiu ryšiu susieti su televizoriumi.

Televizorius vėl grįžta į parengties režimą po to, kai jame parodomas „Philips“ paleidimo ekranas

Kai televizorius parengties režimu atjungiamas nuo maitinimo šaltinio ir vėl prijungiamas, parodomas paleidimo langas, po to televizorius grįžta į parengties režimą. Tai normalu. Jei norite vėl įjungti budėjimo režimu veikiančią televizorių, nuotolinio valdymo pulte arba televizoriuje paspauskite .

Parengties režimo lemputė nuolat mirksi

Atjunkite maitinimo laidą nuo maitinimo lizdo. Palaukite 5 minutes ir vėl prijunkite. Jei lemputė vis tiek mirksi, susisiekite su „Philips“ klientų aptarnavimo tarnyba.

Kanalai

Diegimo metu nerasta skaitmeninių kanalų.

Norėdami išsiaiškinti, ar jūsų šalyje televizorius palaiko DVB-T arba DVB-C, žr. technines specifikacijas. Įsitikinkite, kad visi kabeliai prijungti tinkamai ir pasirinktas tinkamas tinklas.

Anksčiau įdiegti kanalai nerodomi kanalų sąrašė.

Įsitikinkite, ar pasirinktas tinkamas kanalų sąrašas.

DVB-T2 HEVC kanalas

Norėdami išsiaiškinti, ar šis televizorius palaiko jūsų šalyje DVB-T2 HEVC ir kaip iš naujo įdiegti DVB-T kanalą, žiūrėkite technines specifikacijas.

Vaizdas

Nerodomas vaizdas arba vaizdas iškreiptas.

- Įsitikinkite, ar antena tinkamai prijungta prie televizoriaus.
- Įsitikinkite, ar kaip vaizdo šaltinis pasirinktas tinkamas įrenginys.
- Įsitikinkite, ar tinkamai prijungtas išorinis įrenginys arba šaltinis.

Girdisi garsas, bet nėra jokio vaizdo.

- Įsitikinkite, ar vaizdo nustatymai tinkamai nustatyti.

Gaunamas silpnas signalas iš antenos.

- Įsitikinkite, ar antena tinkamai prijungta prie televizoriaus.
- Garsiakalbiai, neįžeminti garso įrenginiai, neono lempos, aukšti pastatai ir kiti dideli objektai gali turėti įtakos gaunamo signalo kokybei. Jei įmanoma, pabandykite pagerinti priimamo signalo kokybę, pakeitę antenos kryptį arba patraukę įrenginius toliau nuo televizoriaus.
- Jei silpnas tik vieno kanalo gaunamas signalas, tiksliai sureguliuokite tą kanalą.

Iš įrenginio gaunamas neryškus vaizdas.

- Įsitikinkite, ar įrenginys tinkamai prijungtas.
- Įsitikinkite, ar vaizdo nustatymai tinkamai nustatyti.

Po kurio laiko pasikeičia vaizdo nustatymai.

Įsitikinkite, kad meniu elementas **Vieta** nustatytas į padėtį **Namai**. Galite pakeisti ir įrašyti parametrus šiuo režimu.

Ekrane rodoma komercinė reklamjuostė.

Įsitikinkite, kad meniu elementas **Vieta** nustatytas į padėtį **Namai**.

Vaizdas netelpa ekrane.

Nustatykite kitą vaizdo formatą.

Perjungiant kanalus keičiamas vaizdo formatas.

Pasirinkite neautomatinį vaizdo formatą.

Vaizdo padėtis ekrane netinkama.

Iš kai kurių įrenginių gaunami vaizdo signalai gali būti netinkamai suderinti su ekranu. Patikrinkite prijungto įrenginio signalo išvestį.

Vaizdas iš kompiuterio nestabilus.

Įsitikinkite, ar kompiuteris naudoja palaikomą skiriamąją gebą ir atnaujinimo dažnį.

Garsas

Nėra garso arba jis nekokybiškas.

Jei neaptinkamas garso signalas, televizorius automatiškai išjungia garso išvestį – tai ne gedimas.

- Įsitikinkite, ar tinkamai nustatyti garso nustatymai.
- Įsitikinkite, ar visi kabeliai tinkamai prijungti.
- Įsitikinkite, ar garsas nenuitildytas ir nenustatytas į nulį.
- Įsitikinkite, ar televizoriaus garso išvestis prijungta prie garso įvesties namų kino sistemos įrenginyje. Garsą girdėsite per NKS garsiakalbius.
- Naudojant kai kuriuos įrenginius, gali tekti patiems įjungti HDMI garso išvestį. Jei HDMI garso išvesties jau įjungta, bet garso vis tiek negirdite, įrenginio skaitmeninio garso formatą pabandykite pakeisti į PCM (skirtuminio garso skaitmeninimo). Instrukcijas žr. prie įrenginio pridėtoje dokumentacijoje.

HDMI ir USB

HDMI

- Atminkite, kad dėl HDCP (plačiajuosčio skaitmeninio turinio apsaugos) palaikymo gali ilgiau užtrukti, kol per televizorių bus parodytas iš HDMI įrenginio perduodamas turinys.
- Jei televizorius neatpažįsta HDMI įrenginio ir nerodomas joks vaizdas, pabandykite perjungti šaltinį iš vieno įrenginio į kitą ir vėl atgal.
- Jei prie **HDMI 1** arba **HDMI 2** prijungto įrenginio vaizdas ir garsas yra iškraipyti, prijunkite įrenginį prie televizoriaus **HDMI 3** arba **HDMI 4**.
- Jei iškraipomas per HDMI prijungto įrenginio vaizdas ir garsas, patikrinkite, ar pavyksta problemą išspręsti pasirinkus kitą **HDMI Ultra HD** nustatymą. Daugiau informacijos ieškokite **Žinyne**, pasirinkite **Raktažodžiai** ir ieškokite **HDMI Ultra HD**.
- Jei garsas nuolat pertraukiamas, patikrinkite, ar tinkami išvesties iš HDMI įrenginio nustatymai.
- Jei naudojamas HDMI į DVI adapteris arba HDMI į DVI kabelis, įsitikinkite, ar prie AUDIO IN (garso įvestis) (tik mažasis lizdas) jungties yra prijungtas papildomas garso kabelis (jei įrengtas).

„HDMI EasyLink“ neveikia

- Įsitikinkite, ar HDMI įrenginiai yra suderinami su HDMI-CEC. „EasyLink“ funkcijos veikia tik su

įrenginiais, kurie yra suderinami su HDMI-CEC.

Nerodoma garsumo piktograma.

- Jei prijungę HDMI-CEC garso įreginį televizoriaus nuotolinio valdymo pultu reguliuojate garsumo lygį per įreginį, tai normalu.

Nerodomas nuotraukos, vaizdo įrašai ir nepaleidžiama muzika iš USB įreginio.

- Įsitikinkite, ar USB atmintinė nustatyta kaip palaikanti Talposios atminties klasę, kaip aprašyta atmintinės dokumentacijoje.
- Įsitikinkite, ar USB atmintinė suderinama su televizoriumi.
- Įsitikinkite, ar televizorius palaiko garso ir vaizdo failų formatus.

Trūkinėjantis USB failų atkūrimas.

- USB atmintinės perdavimo našumas gali riboti duomenų perdavimo į televizorių spartą, todėl atkūrimas gali būti prastas.

Tinklas, belaidis ryšys

„Wi-Fi“ tinklas nerastas arba yra trukdžių

- Mikrobangų krosnelės, DECT telefonai arba kiti netoli esantys „Wi-Fi“ 802.11b/g/n įrenginiai gali trikdyti belaidį tinklą.
- Jei jūsų televizorius pastatytas kelių kitų belaidžių kelvedžių kaiminystėje (apartamentuose ir pan.), kelvedyje rekomenduojama naudoti 5 GHz dažnį (802.11ac)
- Įsitikinkite, kad tinkle veikiančios užkardos leidžia belaidžiu būdu prisijungti prie televizoriaus.
- Kad lengviau įdiegtumėte belaidį tinklą, išjungdami SSID transliaciją neslėpkite kelvedžio pavadinimo.
- Jei belaidis tinklas jūsų namuose tinkamai neveikia, bandykite sujungti naudodami laidus.

Lėtas „Wi-Fi“ tinklo ryšys

- Kelvedžiui prijungti naudokite didelės spartos (plačiajuostį) interneto ryšį.
- Atribokite įrenginių, kuriems leidžiama naudoti tą patį kelvedį, skaičių.
- Ieškokite savo belaidžio kelvedžio naudotojo vadove informacijos apie veikimo nuotolį patalpose, perdavimo spartą ir kitus signalo kokybės veiksnius.

DHCP

- Jei prisijungti nepavyksta, patikrinkite kelvedžio DHCP (dinaminio serverio konfigūravimo protokolo) nustatymą. DHCP turi būti įjungtas.

„Bluetooth“

Neįmanoma susieti

- Patikrinkite, ar įrenginys veikia susiejimo režimu. Apie tai skaitykite įreginio vadove.
- Pasirūpinkite, kad belaidis garsiakalbis ir kelvedis būtų kuo arčiau televizoriaus.
- Vietose, kuriose yra didelis belaidžių ryšių

aktyvumas, pavyzdžiui, bute su daug belaidžio ryšio kelvedžių, belaidis ryšys gali neveikti sklandžiai.

- Gali neveikti vienu metu bandant susieti kelis įrenginius su televizoriumi.

Nutrūko „Bluetooth“ ryšys

- Visuomet padėkite belaidį garsiakalbį 5 m atstumu nuo televizoriaus.

„Bluetooth“ garso ir vaizdo sinchronizavimas

- Prieš pirkdami belaidį „Bluetooth“ garsiakalbį, išsiaiškinkite, kokia jo garso ir vaizdo sinchronizavimo kokybė, kuri paprastai vadinama lūpų ir girdimo garso sutapimu. Ne visi „Bluetooth“ įrenginiai veikia tinkamai. Patarimo kreipkitės į pardavėją.

Internetas





Internetas neveikia

- Jei kelvedis tinkamai prijungtas, patikrinkite, ar jis prijungtas prie interneto.

Netinkama televizoriaus meniu kalba

Netinkama televizoriaus meniu kalba

Meniu kalbą pakeiskite norima kalba.

- 1 – Paspauskite  HOME, kad pereitumėte į pradžios ekraną.
- 2 – Pasirinkite piktogramą  (nustatymai) iš sistemos juostos pradžios ekrano viršuje ir spauskite OK.
- 3 – 5 kartus paspauskite  (žemyn).
- 4 – 3 kartus paspauskite  (dešinėn), pasirinkite reikiamą kalbą ir paspauskite OK.
- 5 – Paspauskite  BACK, kad meniu uždarytumėte.

24.4

Interneto žinynas

Norėdami išspręsti su „Philips“ televizoriumi susijusias problemas, galite pasinaudoti mūsų pagalba internete. Galite pasirinkti savo kalbą ir įrašyti produkto modelio numerį.

Eikite į www.philips.com/TVsupport.

Pagalbos centro svetainėje rasite centro savo šalyje telefoną ir atsakymus į dažniausiai užduodamus klausimus (DUK). Kai kuriose šalyse su vienu iš mūsų darbuotoju galite bendrauti internetu ir klausimą užduoti jam tiesiogiai arba išsiųsti el. paštu. Galite atsisiųsti naują televizoriaus programinę įrangą arba vadovą, kurį galėsite perskaityti kompiuteryje.

Palaikymas ir remontas

Jei reikia pagalbos ar remonto paslaugų, skambinkite klientų aptarnavimo centro karštąja linija savo šalyje. Mūsų techninės priežiūros specialistai prireikus atliks reikiamus remonto darbus.

Telefono numerį rasite su televizoriumi pateiktoje spausdintoje dokumentacijoje.

Arba susiraskite mūsų svetainėje adresu www.philips.com/TVsupport ir pasirinkite savo šalį (jei reikia).

Televizoriaus modelio ir serijos numeris

Gali reikėti nurodyti jūsų televizoriaus modelio ir serijos numerį. Šiuos skaičius rasite ant pakuotės etiketės arba tipo etiketėje televizoriaus galinėje pusėje arba apačioje.

Įspėjimas

Nebandykite televizoriaus taisyti patys. Taip galite sunkiai susižeisti, nepataisomai sugadinti televizorių arba garantija neteks galios.

Sauga ir priežiūra

25.1

Saugumas

Svarbu

Perskaitykite ir įsigilinkite į visas saugos instrukcijas prieš naudodami savo televizorių. Jeigu gedimas įvyks dėl šių instrukcijų nesilaikymo, garantija negalios.

Elektros šoko ar gaisro pavojus

- Saugokite televizorių nuo lietaus ir drėgmės. Prie televizoriaus nedėkite jokių indų, pvz., vazų su vandeniu. Jei skystis išsiliejo ant televizoriaus, nedelsdami atjunkite televizorių nuo maitinimo lizdo. Kreipkitės į „Philips“ klientų aptarnavimo centrą, kad prieš naudojant televizorių jis būtų patikrintas.
- Niekada nelaikykite televizoriaus, nuotolinio valdymo pulto ar maitinimo elementų dideliame karštyje. Niekada nedėkite jų šalia degančių žvakių, atviros liepsnos ar kitų karščio šaltinių, įskaitant tiesioginius saulės spindulius.
- Niekada nekiškite jokių daiktų į ventiliavimo ar kitas televizoriaus angas.
- Niekada nestatykite sunkių daiktų ant maitinimo laido.
- Saugokite kištukus nuo išorinės jėgos poveikio. Iškilbę kištukai gali sukelti elektros kibirkštis ar gaisrą. Sukdami televizoriaus ekraną, pasirūpinkite, kad nebūtų įtemptas maitinimo laidas.
- Norint atjungti televizorių nuo maitinimo tinklo, reikia ištraukti televizoriaus maitinimo laido kištuką iš lizdo. Išjungdami maitinimą, traukite tik už kištuko, o ne už maitinimo laido. Turite visada patogiai pasiekti maitinimo kištuką, maitinimo laidą ir lizdą.

Pavojus susižeisti ar sugadinti televizorių

- Jei televizorius sveria daugiau nei 25 kg (55 svarus), jį kelti ir nešti turi du žmonės.
- Jei montuojate televizorių ant stovo, naudokite tik pateiktąjį pakuotėje stovą. Tvirtai pritvirtinkite stovą prie televizoriaus. Statykite televizorių ant plokščio, lygaus paviršiaus, kuris gali išlaikyti televizoriaus ir stovo svorį.
- Jei televizorių montuojate prie sienos, patikrinkite, ar televizoriaus svoris bus išlaikytas ant sienos laikiklio. „TP Vision“ neatsako už netinkamą pritvirtinimą prie sienos, dėl kurio gali įvykti nelaimingas atsitikimas,

galite susižeisti arba sugadinti televizorių.

- Tam tikros šio gaminio dalys pagamintos iš stiklo. Elkitės atsargiai, kad nesusižalotumėte ir nesugadintumėte gaminio.

Pavojus sugadinti televizorių!

Prieš televizorių jungdami į maitinimo šaltinį, įsitikinkite, kad energijos įtampa atitinka televizoriaus gale nurodytas vertes. Jei įtampa skiriasi, televizoriaus jokiū būdu nejunkite į maitinimo šaltinį.

Pavojus susižeisti vaikams

Įsitikinkite, kad atsargumo priemonių, kad išvengtumėte televizoriaus apvertimo ir vaikų sužalojimo:

- Niekada nestatykite televizoriaus ant paviršiaus, užkloto staltiese ar kita medžiaga, kurią galima patraukti.
- Įsitikinkite, kad jokia televizoriaus dalis nėra išsikišusi už tvirtinimo paviršiaus.
- Niekada nestatykite televizoriaus ant aukštų baldų (pvz., knygų lentynos), nepritvirtinę baldų ir televizoriaus prie sienos arba tinkamos atramos.
- Paaiškinkite vaikams apie pavojų, kylantį lipant ant baldų ir bandant pasiekti televizorių.

Pavojus praryti elementus!

Nuotolinio valdymo pulte gali būti monetos pavidalo maitinimo elementų, kuriuos gali lengvai praryti maži vaikai. Visada laikykite tokius maitinimo elementus vaikams nepasiekiamoje vietoje.

Pavojus perkaisti

Televizoriaus nemontuokite ankštose vietose. Aplink televizorių palikite bent 10 cm (4 colius) laisvos vietos ventiliacijai. Įsitikinkite, kad užuolaidos ar kiti objektai nedengia televizoriaus vėdinimo angų.

Žaibavimas

Prieš perkūniją atjunkite televizorių nuo maitinimo šaltinio ir antenos.

Perkūnijos metu nelieskite jokių televizoriaus dalių, maitinimo laido ar antenos kabelio.

Pavojus pažeisti klausą

Klausydamiesi per ausines nesiklausykite per garsiai arba per ilgai.

Žema temperatūra

Jei televizorius buvo gabenamas esant žemesnei nei 5 °C (41 °F) temperatūrai, jį išpakuokite ir, prieš įjungdami į elektros lizdą, palaukite, kol televizorius sušils iki kambario temperatūros.

Drėgnumas

Retais atvejais, atsižvelgiant į temperatūrą ir drėgmę, priekinio televizoriaus stiklo vidinėje pusėje gali atsirasti nedidelė kondensacija (tam tikruose modeliuose). Norėdami to išvengti, nelaikykite televizoriaus tiesioginėje saulės šviesoje, labai karštoje ar ypač drėgnoje patalpoje. Kondensacija, jei ji atsiranda, išnyks savaime po kelių valandų, kol veiks televizorius.

Kondensacijos drėgmė nepakenks televizoriui ir nesukels gedimo.

25.2

Ekranų priežiūra

- Draudžiama liesti, spausti, trinti ir trankyti ekraną koku nors daiktu.
- Prieš valydami išjunkite televizorių iš maitinimo tinklo.
- Valykite televizorių ir rėmą atsargiai braukdami švelnia sudrėkinta šluoste. Nelieskite „Ambilight“ šviesos diodų ant galinės televizoriaus sienelės. Niekada nevalykite televizoriaus tokiomis medžiagomis kaip spiritas, chemikalai arba buitiniai valikliai.
- Norėdami išvengti deformavimo ir spalvų blukimo, vandens lašus kuo greičiau nuvalykite.
- Jei įmanoma, nepalikite nuolat rodomų nejudančių vaizdų. Nejudantys vaizdai yra tie, kurie rodomi ekrane ilgesnį laiką. Tai gali būti ekrano meniu, juodos juostelės, laikrodis ir kiti. Jei reikia naudotis tokiais vaizdais, sumažinkite ekrano kontrastingumą ir ryškumą, kad nepažeistumėte ekrano.

Naudojimo sąlygos

26.1

Naudojimo sąlygos – televizorius

© „TP Vision Europe B.V.“, 2016. Visos teisės saugomos.

Šį gaminį rinkai pristatysiu „TP Vision Europe B.V.“ arba vienas iš bendrovės filialų, toliau šiame dokumente minima kaip „TP Vision“, yra produkto gamintoja. „TP Vision“ suteikia garantijas, susijusias su produktu, prie kurio pridėtas šis lankstinukas. „Philips“ ir „Philips“ skydo emblema yra registruotieji „Koninklijke Philips N.V.“ prekių ženklai.

Specifikacijos gali būti pakeistos be išankstinio įspėjimo. Prekių ženklai yra „Koninklijke Philips N.V.“ arba atitinkamų jų savininkų turtas. „TP Vision“ pasilieka teisę bet kada keisti gaminius be įsipareigojimo atitinkamai pakeisti anksčiau tiektus gaminius.

Prie televizoriaus pridėdama rašytinė medžiaga ir naudotojo vadovas, saugomas televizoriaus atmintyje arba atsisiųstas iš „Philips“ svetainės www.philips.com/support, yra tinkami naudotis sistema.

Medžiaga, pateikta šiame vadove, atitinka numatytą sistemos paskirtį. Jei gaminys arba jo atskiri moduliai ar procedūros naudojami ne pagal šiame vadove nurodytą paskirtį, turi būti gautas jų patikimumo ir tinkamumo patvirtinimas. „TP Vision“ garantuoja, kad pati medžiaga nepažeidžia jokių Jungtinių Amerikos Valstijų patentų. Daugiau nėra jokios išreikštos ar numanomos garantijos. „TP Vision“ neatsako už jokiais šio dokumento turinio klaidas ir už jokiais problemas, kilusias dėl šio dokumento turinio. Klaidos, apie kurias pranešama „Philips“, bus apibendrintos ir nedelsiant paskelbtos „Philips“ palaikymo svetainėje.

Garantijos sąlygos. Pavojus susižaloti, sugadinti televizorių arba panaikinti garantiją! Niekada nebandykite taisyti televizoriaus patys. Televizorių ir priedus naudokite pagal gamintojo numatytą paskirtį. Televizoriaus galinėje pusėje išspausdintas perspėjimo ženklas nurodo elektros šoko pavojų. Niekada nenuimkite televizoriaus dangčio. Jei televizoriui reikia techninės priežiūros ar remonto, kreipkitės į „Philips“ klientų aptarnavimo skyrių. Telefono numerį rasite su televizoriumi pateiktoje spausdintoje dokumentacijoje. Arba apsilankykite svetainėje www.philips.com/support ir prireikus pasirinkite savo šalį. Bet kokia aiškiai šiame vadove išreikšta draudžiama veikla ar reguliavimo bei surinkimo procedūros, kurios šiame vadove nerekomenduojamos ar neleistinos, panaikins

garantiją.

Pikselių charakteristikos

Šiame televizoriuje yra daug spalvų pikselių. Nors jame yra 99,999 % arba daugiau efektyvių pikselių, vis tiek ekrane nuolat gali atsirasti juodų taškų arba ryškių šviesos taškų (raudonos, žalios arba mėlynos spalvos). Tai struktūrinė ekrano ypatybė (atitinkanti bendruosius pramoninius standartus), o ne gedimas.

CE atitiktis

Šiuo dokumentu „TP Vision Europe B.V.“ patvirtina, kad šis televizorius atitinka pagrindines ir kitas susijusias 2014/53/ES (RED), 2009/125/EB (ekologinis projektavimas), 2010/30/ES (energijos vartojimo efektyvumo ženklinimas) ir 2011/65/EB (RoHS) direktyvas.

EMF atitiktis

„TP Vision Europe B.V.“ gamina ir parduoda daugybę naudotojams skirtų gaminių, kurie, kaip ir daugelis kitų elektroninių aparatų, išsiskiria savybe priimti elektromagnetinius signalus. Vienas svarbiausių „TP Vision“ verslo principų – atlikti visus reikalingus savo gaminių sveikatos ir saugos matavimus, kad jie atitiktų visus taikomus teisėtus reikalavimus ir gaminant gaminius taikomus elektromagnetinio lauko (EMF) standartus.

„TP Vision“ siekia kurti, gaminti ir pardavinėti gaminius, kurie nesukelia jokio neigiamo poveikio sveikatai. „TP Vision“ patvirtina, kad jei jų gaminiai tinkamai naudojami pagal numatytą paskirtį, jie yra saugūs, atsižvelgiant į šiandien turimus mokslinius įrodymus. „TP Vision“ aktyviai dalyvauja sudarant tarptautinius EMF ir saugos standartus, todėl „TP Vision“ gali numatyti tolesnius norminimo proceso etapus ir iš karto juos pritaikyti savo gaminiams.

26.2

Naudojimosi sąlygos – „Philips TV Collection“

Daugiau informacijos ieškokite Žinyne, pasirinkite **Raktažodžiai** ir ieškokite **Naudojimosi sąlygos, „Philips TV Collection“**.

Autorių teisės

27.1

MHL

MHL, „Mobile High-Definition Link“ ir MHL logotipas yra MHL, LLC prekių ženklai arba registruotieji prekių ženklai.



27.2

HDMI

HDMI ir „HDMI High-Definition Multimedia Interface“ bei HDMI logotipas yra „HDMI Licensing LLC“ prekių ženklai arba registruotieji prekių ženklai JAV ir kitose valstybėse.



27.3

„Dolby Digital Plus“

Pagaminta pagal „Dolby Laboratories“ licenciją. „Dolby“ ir dvigubos D simbolis yra „Dolby Laboratories“ prekių ženklai.



27.4

„DTS Premium Sound™“

Informacijos apie DTS patentus rasite apsilankę <http://patents.dts.com>. Pagaminta pagal „DTS Licensing Limited“ licenciją. DTS, simbolis, DTS ir simbolis kartu yra registruotieji prekių ženklai, o „DTS Premium Sound“ yra registruotasis „DTS, Inc.“ prekių ženklas. © „DTS, Inc.“. Visos teisės saugomos.



27.5

Microsoft

Windows Media

„Windows Media“ yra arba registruotasis prekės ženklas, arba prekės ženklas, priklausantis „Microsoft Corporation“ ir registruotas JAV ir (arba) kitose šalyse.



Microsoft PlayReady

Turinio savininkai naudoja „Microsoft PlayReady™“ turinio prieigos technologiją, kad apsaugotų savo intelektinę nuosavybę, įskaitant autorių teisių saugomą turinį.

Šiame įrenginyje naudojama „PlayReady“ technologija, leidžianti naudoti „PlayReady“ apsaugotą turinį ir (arba) WMDRM apsaugotą turinį. Jeigu įrenginys tinkamai neapdoroja turinio naudojimo ribojimų, turinio savininkas gali reikalauti „Microsoft“ panaikinti įrenginio galimybę naudoti „PlayReady“ apsaugotą turinį. Šis panaikinimas neturės įtakos neapsaugotam turiniui arba turiniui, apsaugotam kitomis turinio prieigos technologijomis. Turinio savininkai gali reikalauti jūsų atnaujinti „PlayReady“, kad galėtumėte pasinaudoti jų turiniu. Jeigu jūs atmesite naujinimą, negalėsite pasinaudoti turiniu, kuriam reikalingas šis naujinimas.

27.6

„Wi-Fi Alliance“

Wi-Fi®, „Wi-Fi CERTIFIED“ logotipas, „Wi-Fi“ logotipas yra registruotieji „Wi-Fi Alliance“ prekių ženklai.



„Kensington“

(Jei taikoma)

„Kensington“ ir „Micro Saver“ yra JAV registruoti „ACCO World Corporation“ prekių ženklai, kartu su išleistomis registracijomis ir laukiančiais prašymais kitose šalyse visame pasaulyje.



Kiti prekių ženklai

Visi kiti registruotieji ir neregistruotieji prekių ženklai yra jų atitinkamų savininkų nuosavybė.

Pareiškimas dėl trečiųjų šalių siūlomų paslaugų ir (arba) programinės įrangos

Trečiųjų šalių siūlomos paslaugos ir (arba) programinė įranga gali būti pakeista, sustabdyta arba nutraukta iš anksto neįspėjus. Tokiais atvejais „TP Vision“ neprisiima jokios atsakomybės.

Rodyklė

A

Amžiaus kategorija 19
Atspalvis 53
Aukštieji dažniai 57
Ausinių garsumas 57
Ausinės 31
Automatinis garsumo išlyginimas 58

„

„Ambilight“, nustatymai 59
„Android“ nustatymai 40
„Bluetooth“ 30
„Bluetooth“, siejimas 30
„Bluetooth“, įrenginio pasirinkimas 31
„Bluetooth“, įrenginio šalinimas 31
„Multi View“ 85
„Perfect Natural Motion“ 55
„Philips TV Collection“ naudojimo sąlygos 40
„Ultra HD“ per HDMI 64
„Ultra“ raiška 55
„Unicable“ 13
„Wi-Fi“ Smart Screen“ 39

B

Belaidis tinklas 37
Budėjimo režimas 11

D

Dabar rodoma 82
DMR, „Digital Media Renderer“ 39
DVI-HDMI jungtis 26

E

Ekonustatymai 62
Ekranų priežiūra 96
Eksploatacijos pabaiga 88

F

Fotoaparatas, prijungti 34

G

Garsas, automatinis garsumo išlyginimas 58
Garso komentarai 68
Garso stilius 56
Greitasis vaizdo nustatymas 56

H

HDMI MHL 26
HDMI, ARC 25
HDMI-CEC, „EasyLink“ 26

I

Interneto atminties valymas 38
Išjungimo laikmatis 62
Išjungti 11
Išsijungimo laikmatis 67

J

Judesys, „Clear LCD“ 55
Judesys, „Perfect Natural Motion“ 55
Jungiamumo vedlys 25
Jungtis, antenos jungtis 6
Jungtis, maitinimo laidas 5
Jungtis, palydovinė jungtis 6

K

Kanalas 18
Kanalas, amžiaus kategorija 19
Kanalas, kanalų sąrašas, apie 18
Kanalas, kanalų sąrašas, atidarymas 18
Kanalas, kanalų sąrašas, filtravimas 24
Kanalas, kanalų sąrašas, paieška 18
Kanalas, palydovo diegimas 12
Kanalas, perjungti kanalą 19
Kanalų sąrašo kopijavimas 17
Kanalų sąrašo kopijavimas, dabartinė versija 17
Kanalų sąrašo kopijavimas, kopijavimas 17
Kanalų sąrašo kopijavimas, įkėlimas 17
Kartojimas iš karto 76
Klausos negalią turintiems 68
Kompiuteris, prijungimas 35
Kontrastas 52
Kontrastas, dinaminis kontrastas 54
Kontrastas, gama 54
Kontrastas, vaizdo kontrastas 54
Kontrasto režimas 54

L

Laidinis tinklas 38

M

Medijos failai, iš debesų saugyklos 70
Medijos failai, iš kompiuteris arba NAS 70
Medijos failai, iš USB atmintinės 70
MPEG artefaktų slopinimas 55

N

Naudojimo sąlygos 97
Naujinti programinę įrangą 86
Nuotolinio valdymo pultas, apžvalga 7
Nuotolinio valdymo pultas, infraraudonųjų spindulių jutiklis 10
Nuotraukos, vaizdo įrašai ir muzika 70

P

Pagalba, internete 93
Paieška balsu, programa 8
Palydovas, „Unicable“ 13
Palydovas, kanalų paketas 13
Palydovas, palydovo pridėjimas 13
Palydovas, palydovo šalinimas 14
Palydovas, rankinis diegimas 14
Palydovas, rankinis kanalų atnaujinimas 13
Palydoviniai CAM 12
Palydovų diegimas 12
Pasirinktinė spalvų temperatūra 53
Pradžios ekranas 41
Pranešimai 87
Prieinamumas, klausos negalią turintiems 68
Prijungimas, USB atmintinė 34
Problemos, garsas 92
Problemos, HDMI jungtis 92
Problemos, nuotolinio valdymo pultas 91
Problemos, USB jungtis 92
Problemos, vaizdas 92
Programa, paieška balsu 8
Programos 43
Programos užraktas 45

R

Regos negalia 68
 Ryškumas 52
 Ryškumas, „Philips“ logotipas 63
 Ryškumas, triukšmo mažinimas 55
 Rūpinimasis naudotojais 94

S

Saugumo instrukcijos 95
 Silpnaregiams 68
 Sodrumas 53
 Spalva 51
 Spalva, spalvų reguliavimas 53
 Spalvos paryškimas 52
 Spalvų temperatūra 52

T

Teletekstas 22
 Televizija pagal pageidavimą 82
 Televizoriaus ir maitinimo elementų šalinimas 88
 Tinklas, belaidis ryšys 37
 Tinklas, laidinis 38
 Tinklas, nustatymai 38
 Tinklas, peržiūrėti nustatymus 38
 Tinklas, prisijungimas 37
 Tinklas, statinis IP 38
 Tinklas, TV tinklo pavadinimas 39
 Tinklas, WoWLAN 38
 Tinklas, WPS 37
 Tinklas, WPS su PIN kodu 37
 Tinklas, įjungti „Wi-Fi“ ryšį 39
 Tinklo nustatymas 37
 TV gido duomenys 73
 Tėvų kontrolė 19

U

USB klaviatūra 33
 USB standusis diskas 33

V

Vaizdo formatas 55
 Vaizdo kamera, prijungti 34
 Vaizdo pasirinkimas 20
 Vaizdo stilius 51
 Vaizdo įrašai pagal pageidavimą 83
 Valyti interneto atmintį 39
 Vieta, televizoriaus vieta 5
 Vieta, žiūrėjimo atstumas 5
 Visuotinė prieiga 68

W

Wi-Fi 37

Y

YPbPr jungtis 27

Š

Šviesos jutiklis 54
 Šviesumas 52

Ž

Žaidimų kompiuteris, prijungti 31
 Žaidimų pultas, prijungimas 32
 Žemieji dažniai 57
 Žiūrėti TV 19

I



All registered and unregistered trademarks are property of their respective owners.
Specifications are subject to change without notice.
Philips and the Philips' shield emblem are trademarks of Koninklijke Philips N.V.
and are used under license from Koninklijke Philips N.V.
2017 © TP Vision Europe B.V. All rights reserved.

philips.com