

FLAT TV

User Manual

32PFL7332

32PFL7932

42PFL7432

52PFL7432

English

中文

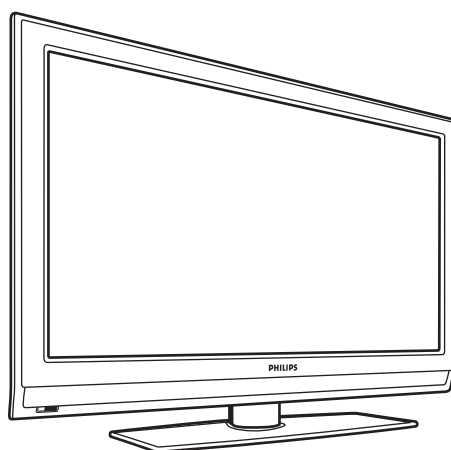

PHILIPS





回收

预期将对本产品的包装进行回收。应向当地主管部门了解正确的处置方式。



旧产品的处置

您的产品在设计和生产中所使用的都是优质材料与原件，可以进行回收和再用。当产品上标有这种打叉的带轮垃圾箱时，表示欧洲指令2002/96/EC适用于该产品。

请自行了解当地针对电气和电子产品的单独的收集系统。请根据您所在地的地方规定进行操作，不得把您的旧产品与常见的家庭垃圾一起进行处置。对旧产品的正确处置，将有助于避免对环境 and 人体健康造成潜在的负面影响。

电池的处置

附送的电池不含重金属汞和镉。请根据地方法规检查废旧电池的处置方法。

产品信息

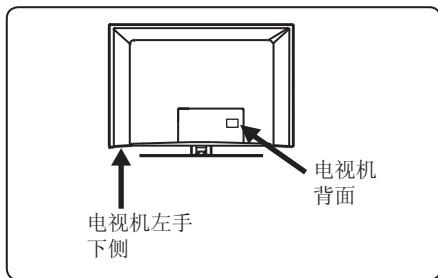

- 机器的型号和序列号可以在您电视机的背面和左手下侧以及包装上找到。
- 本电视机在待机模式下耗电量最小，以尽可能减少环境影响。

- 电视机的耗电量可以在电视机背面的型号铭牌上找到。
- 产品的详细规格，参见 www.philips.com/support 上的产品宣传册。

注

规格及相关资料可以不经通知就加以更改。

- 如果您需要更进一步的协助，请拨打您所在国家的客户支持服务专线。相应的电话号码和地址在随附的全球保修单中可以找到。

重要

- 有些电视天线需要电视机供电。本电视机不支持此类功能。

电场、磁场与电磁场（“EMF”）

- 飞利浦公司生产并销售以客户至上的多种产品，这些产品和任何电器一样，一般都能够发射和接收电磁信号。
- 飞利浦的一大领先业务原则就是为您的产品采取所有必要的健康安全措施，以便遵守所有适用的法律要求，并在生产产品的同时良好地遵循EMF标准。
- 飞利浦致力于不造成任何不利的健康影响的产品开发、生产和营销。
- 飞利浦公司确认如果按照指定用途正确操作其产品的话，当今现有的科学根据表明，产品的使用是安全的。
- 飞利浦公司在国际EMF和安全标准的开发中发挥了积极的作用，这使飞利浦能够参与标准化进一步的开发工作，以便将其尽早融入其产品。

安全

概述

- 重量超过25千克的电视需要由两个人来搬运。操作不当可能造成严重伤害。
- 电视机所放置的表面必须水平，并能够承受其重量。
- 空气必须能够通过通风槽自由流通。不要将电视机放在封闭的场所中。
- 不要将明火源，如点燃的蜡烛等，放在靠近电视机的地方。
- 不要将装满水的花瓶放在电视机附近。泼溅可能造成触电。如果水渗进电视，应断开电视机的电源，并找有资质的技术人员对电视机进行检查。
- 不要让电视机或遥控机的电池受热，接受阳光直射、雨淋或遇水。
- 雷雨期间，不要接触电视机的任何部件、电线或天线连接线。
- 不要使电视机长时间处于待机模式。反之，应断开电源。
- 不要在同一个电源插座上连接过多设备，因为这可能造成火灾或触电。

壁挂电视机

- 要将电视机挂在墙上，请咨询有资质的技术人员。不正确的电视机壁挂方式可能造成严重的伤害。
- 请检查墙体结构是否适合承受电视机的重量。
- 悬挂之前，必须将所有的连接线插入电视机的接孔。可以稍后再完成连接。
- 不论您在何处放置或悬挂电视机，都应确保空气可以通过通风槽进行自由流通。不要把电视机放在封闭的空间内。

电视机的保养与清洁

- 完成支架/壁挂和连接之前，不要除去保护膜。
- 只能使用所提供的软布清洁电视机的光亮区域。对于电视机的其他部件，使用一块柔软的干布进行清洁。清洁电视机之前应断开电视机的电源。
- 不得用任何硬物触碰、按压、摩擦或撞击屏幕，因为这可能擦伤或永久性地损坏屏幕

目录

启动	1
天线的连接	1
连接/断开电源	1
将电池装进遥控器	2
打开电视机	2
控制面板与接头	3
侧面控制面板	3
侧面接口	3
背面接口	4
遥控器键及功能	5
选择菜单语言	7
搜寻和储存频道	8
自动搜寻	8
手动搜寻	9
选择颜色或声音制式	9
搜寻您的频道	10
微调您的频道	11
为您的频道排序	12
命名您的频道	13
储存您的喜爱频道	14
调整您的画面设置	15
调节您的声音设置	16
设置定时器	17
设定睡眠定时器	17
设定时钟	18
长期显示时钟	18
设定开机时间	19
设定电视机进入待机模式的时间	20
设定定时器的启动方式	20
电视机侧面控制面板的锁定与解锁	21
开启儿童锁	21
关闭儿童锁	21
控制电视节目的访问	22
进入父母锁	22
更改密码	23
锁定所有频道	24
解锁所有频道	24
打开和关闭数码监控	25
打开数码监控	25
关闭数码监控	25
流光溢彩（选定模式下适用）	26
打开流光溢彩	26
关闭流光溢彩	26

目录

流光溢彩的设置（选定型号下适用）	27
调节亮度	27
选择流光溢彩模式	27
选择流光溢彩的色彩	28
使用自定义色彩	29
选择流光溢彩的平衡	29
播放演示模式	30
播放演示模式	30
进入电子图文*	30
打开/关闭电子图文	30
选择页面	30
快速图文（快速图文处于播放状态时才适用）	30
选择索引（目录）页	30
直接选择子页面	30
页面放大	30
页面保持	30
隐藏信息	30
选择画面格式	31
选择灵智图像和灵智声音设置	32
灵智声音设置	32
灵智图像设置	32
将电视机用作电脑显示器	33
在VGA模式中设置画面、声音和功能	33
在高清（HD）模式中使用电视机	34
连接HD设备	34
处于HD模式时控制电视机设置	34
功能菜单中的模式选择	35
功能菜单中的显示(native 1080)	35
连接其他设备	37
故障检修	38
症状	38
可能的解决方法	38
规格	40

启动

注：如果您要把电视机挂在墙上，所有的连接线都必须先插入电视机的接口。

天线的连接

天线插孔位于电视机的背部面板（下方）。

- 1 将天线接头插入电视机的天线插孔。
- 2 将连接线另一端的接头插入您墙上的天线插孔中。

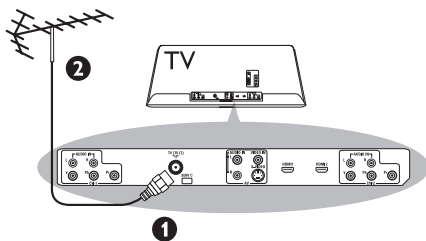

连接/断开电源

- 1 将电源线的器具耦合器插入位置在电视机后壳的插座里。
- 2 将电源线的插头插入墙上的电源插座里。

注：

电视机电源线的电器耦合器是作为切断设备的。请确保将电源线充分插入电视机电源插孔和墙上的电源插座。要断开电源，请从电视机电源插孔或墙体插座中拔出电源线。请确认您家中的电源供电电压和电视机背面不干胶标签上所打印的电压信息是一致的。

警告：

对于安装在转轴或壁挂支架上的电视机，请确保在转动时不被拉扯。拉扯电源线可能导致失去连接。这可能造成放电并导致火灾。

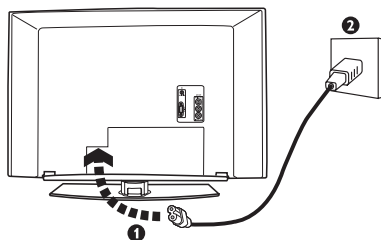

启动

中文

将电池装进遥控器

- 1 打开遥控器的后盖。
- 2 插入两节随附的电池，正确摆列（+）（-）极。

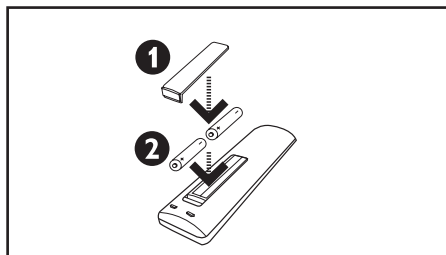

打开电视机

电视机控制面板位于机身的左侧。

- 1 按下**电源**键。蓝色指示灯亮起。
- 2 按下**频道+/-**键更换频道。
- 3 如果电视机处于待机模式（红色指示灯亮起），按下**频道+/-**键打开电视。

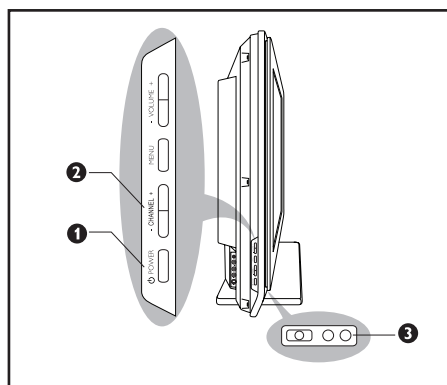

控制面板与接头

侧面控制面板

侧面控制面板位于电视机的左侧。

- 1 音量 (VOLUME) +/-**
增大音量，按音量+
减小音量，按音量-
- 2 菜单 (MENU)**
显示屏幕菜单或者退出屏幕菜单。
频道+/-键可以用于浏览菜单项。
音量+/-键可以用于选择菜单项。
- 3 频道 (CHANNEL) +/-**
向前或向后选择电视频道编号。
- 4 电源 (POWER)**
关闭或打开电视机。

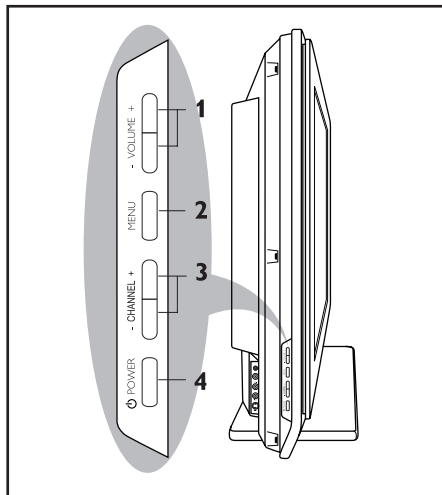

中文

侧面接口

侧面接口位于电视机的左侧。

- 1 耳机**
连接您的耳机。
- 2 音频/视频/S-视频**
连接您的设备，如照相机或播放器。

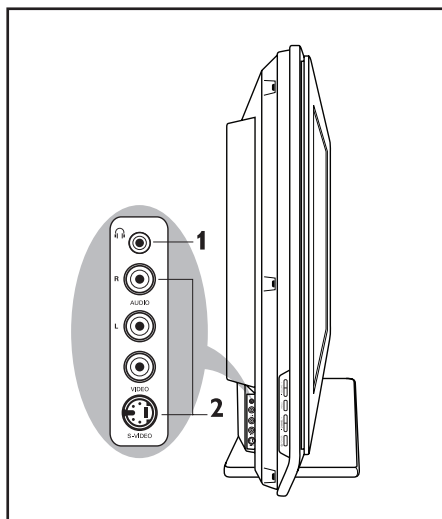

控制面板与接头

背面接口

中文

背面接口位于电视机的背面（下方）。

1 CVI-1/CVI-2

连接您的设备，如DVD播放器、解码器以及家庭影院系统等。

2 天线

连接天线。

3 音频/视频/S-视频

连接您的设备，如照相机、便携式录像机或者视频播放器等。

4 HDMI1/HDMI2

连接您的设备，如机顶盒、DVD播放器/录像机、高清设备或者个人电脑等。

5 VGA/个人电脑音频

将电视机作为电脑显示器。您可以在电视机不同大小的屏幕中浏览电脑的内容，并聆听音频内容。

6 音频/视频

连接您的设备，如家庭影院系统和DVD录像机。

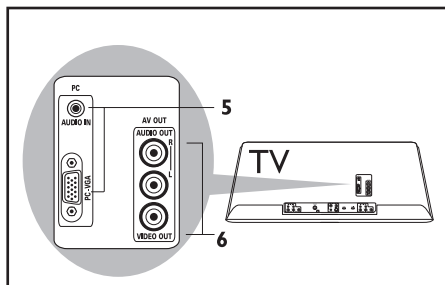
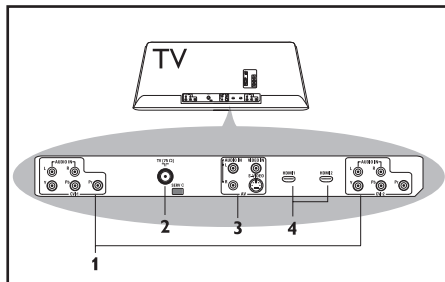

遥控器键及功能

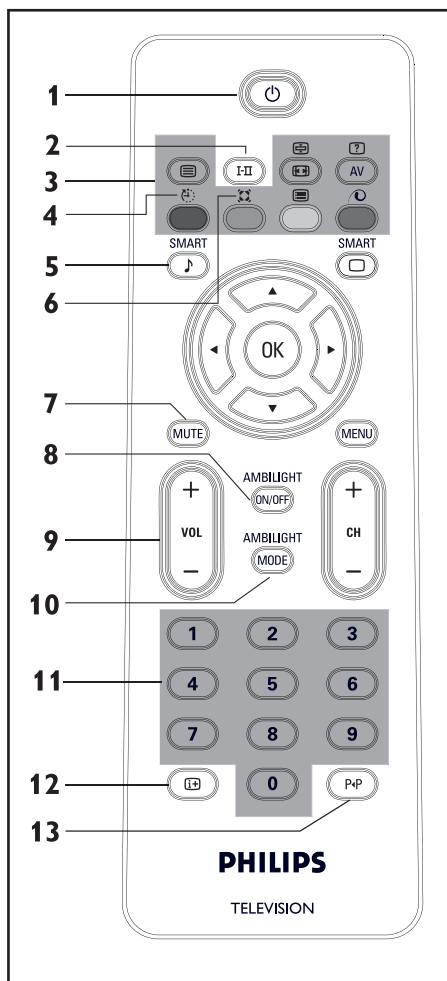

1 待机键

如果电视机已经打开，切换进入待机模式。或者在待机模式下打开电视机。

2 1-11键

选择立体声和强制单声效果。

3 图文电视*

*对于在中国销售的型号来说无效。
(参见30页)

4 睡眠定时器

在指定时间关闭电视机进入待机模式（参见17页）

5 灵智声音键

选择预设声音设置。

6 超宽环绕声键

在立体声模式中启用超宽环绕声，或在单声模式中启用空间声模式。

7 静音键

关闭或打开声音。

8 流光溢彩打开/关闭键

打开或关闭流光溢彩。

9 音量键

增大或减小音量。

10 流光溢彩模式键

在功能菜单中选择流光溢彩模式设置。

11 数字（0-9）键

输入频道编号，设定时间或定时器

12 屏幕信息键

显示当前频道的有关信息，或者退出屏幕菜单。

13 切换频道按钮

显示刚刚观看过的频道。

选择菜单语言

14 画面格式键

循环显示可用的画面格式列表。

15 AV键

显示AV信号源列表或者通过反复按下该键循环显示AV信号源列表。

16 逐点晶晰演示键

打开逐点晶晰演示。屏幕的一半将显示启用逐点晶晰的图像，而另一半则没有启用该功能。

17 灵智图像键

选择预设画面设置。

18 节目清单键

显示可用频道的列表，可以使用光标键滚动选择。

19 光标键

导航并选择菜单项，调整个别设置。

20 OK键

选择菜单项或确认选择

21 菜单键

显示屏幕菜单，或者从屏幕上退出菜单。

22 频道键

选择较大或较小的频道编号。

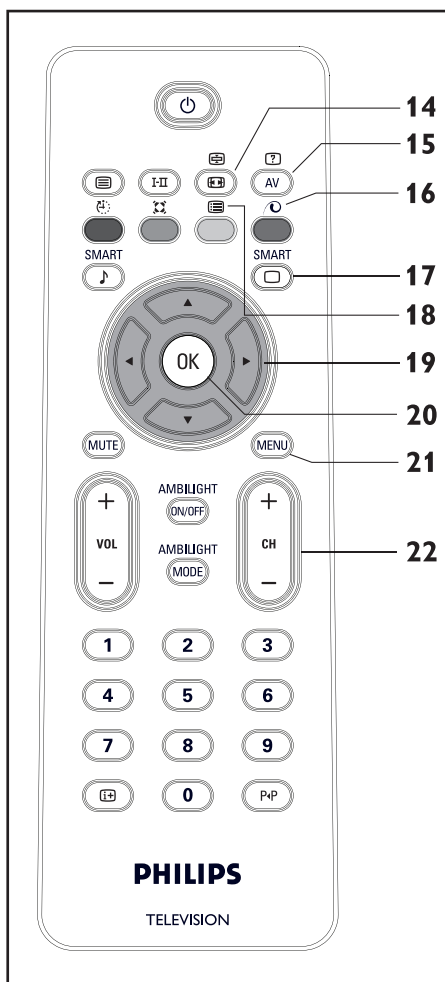

注：

Ⓚ 键用于选择菜单项或确认您的选择。

您还可以不按 Ⓚ 键，而按 ▶ 键。两个键在相同情况下同样有效。

为了使介绍更加简短，用户手册中只提及 Ⓚ 键。

选择菜单语言

使用屏幕菜单之前，请选择您的菜单语言。

- 1 按 **MENU** 键显示屏幕菜单。
- 2 按 **▼** 键，直至突出显示**设定**选项为止。
- 3 按 **OK** 键选择语言。您电视机的可用语言将显示在右侧的面板上。
- 4 按 **OK** 键选中第一种语言，或者按 **▼** 键选择其他可用的语言。
- 5 按 **OK** 键选择语言。
- 6 按 **MENU** 键退出屏幕菜单。

PHILIPS	
主菜单	
画面	亮度
声音	色彩
功能	对比度
设定	清晰度
	色温
	对比度加强
	噪音抑制

PHILIPS	
主菜单	
画面	语言
声音	自动搜寻
功能	人工搜寻
设定	频道排序
	频道命名
	喜好节目

PHILIPS	
设定	
语言	English
自动搜寻	中文
人工搜寻	العربية
频道排序	စီစဉ်ရေးသားချက်
频道命名	Việt
喜好节目	

PHILIPS	
设定	
语言	English
自动搜寻	中文
人工搜寻	العربية
频道排序	စီစဉ်ရေးသားချက်
频道命名	Việt
喜好节目	

搜寻和储存频道

当您初次使用本电视机时，建议您运行频道的自动搜寻或手动搜寻。

中文

自动搜寻

- 1 按 **MENU** 键显示屏幕菜单。
- 2 按 **▼** 键，直至突出显示设定选项为止。
- 3 按 **OK** 键选择设定。
- 4 按 **▼** 键直到**自动搜寻**选项突出显示为止。
- 5 按 **OK** 键启动**自动搜寻**。电视机将自动启动频道扫描。找到一个频道时，该频道将被指定为1号，并继续扫描下一个可用频道。扫描完成时，进度条显示将从屏幕上消失。所找到的第一个频道将显示在屏幕上。
- 6 按 **MENU** 键退出屏幕菜单。

提示：

要取消或中断自动搜寻，按 **MENU** 键。只有中断操作前找到的频道才会被储存。

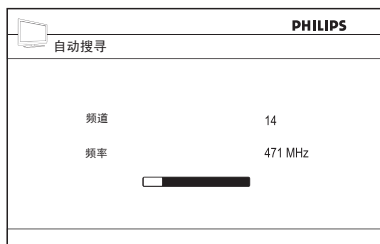

搜寻和储存频道

手动搜寻

在手动搜寻中，您可以选择下列项目来调节频道：

彩色制式

声音制式

搜寻

频道

微调

储存（储存您的设置）

选择颜色或声音制式

- 1 按 **MENU** 键显示屏幕菜单。
- 2 按 **▼** 按钮突出显示**安装**，然后按 **▶** 按钮选中。
- 3 按 **▼** 按钮突出显示**手动储存**，然后按 **▶** 按钮选中。
- 4 按 **▼** 按钮突出显示**彩色制式**或**声音制式**，然后按 **▶** 按钮选中。
- 5 按 **▲** 或 **▼** 按钮选择制式类型，按 **OK** 按钮。
- 6 按 **◀** 按钮退出，然后按 **▼** 按钮突出显示**储存**。
- 7 按 **▶** 按钮选中，然后按 **OK** 按钮储存设置。
- 8 按 **MENU** 按钮退出屏幕菜单。

PHILIPS	
主菜单	
画面	语言
声音	自动搜寻
功能	人工搜寻
设定	频道排序
	频道命名
	喜好节目

PHILIPS	
设定	
语言	彩色制式
自动搜寻	声音制式
人工搜寻	搜寻
频道排序	频道
频道命名	微调
喜好节目	储存

PHILIPS	
人工搜寻	
彩色制式	自动
声音制式	PAL
搜寻	NTSC 3.58
频道	SECAM
微调	
储存	

PHILIPS	
人工搜寻	
彩色制式	自动
声音制式	M
搜寻	BG
频道	I
微调	DK
储存	

PHILIPS	
人工搜寻	
彩色制式	是
声音制式	储存
搜寻	
频道	
微调	
储存	

搜寻和储存频道

搜寻您的频道

中文

您可以用搜寻功能手动**搜寻**频道。

- 1 按 **(MENU)** 键显示屏幕菜单。
- 2 按 **▼** 按钮突出显示**安装**，然后按 **▶** 按钮选中。
- 3 按 **▼** 按钮突出显示**手动储存**，然后按 **▶** 按钮选中。
- 4 按 **▼** 按钮突出显示**搜索**，然后按 **▶** 按钮选中。
- 5 再次按下 **▶** 按钮开始扫描下一个可用的频道或直接输入频率。接下来，您需要为该频道指定一个频道编号。
- 6 按 **▼** 按钮突出显示**频道**，然后按 **▶** 按钮输入您所指定的频道编号。
- 7 按 **◀** 按钮退出，然后按 **▼** 按钮突出显示**储存**。
- 8 按 **▶** 按钮选中，然后按 **(OK)** 按钮储存设置。
- 9 按 **(MENU)** 按钮退出屏幕菜单。

PHILIPS	
主菜单	
画面	语言
声音	自动搜寻
功能	人工搜寻
设定	频道排序
	频道命名
	喜好节目

PHILIPS	
设定	
语言	彩色制式
自动搜寻	声音制式
人工搜寻	搜寻
频道排序	频道
频道命名	微调
喜好节目	储存

PHILIPS	
设定	
彩色制式	44 MHz
声音制式	
搜寻	
频道	
微调	
储存	

PHILIPS	
设定	
彩色制式	0
声音制式	
搜寻	
频道	
微调	

PHILIPS	
人工搜寻	
彩色制式	是
声音制式	储存
搜寻	
频道	
微调	
储存	

搜寻和储存频道

微调您的频道

您自动搜寻频道后可以用微调功能对这些频道进行微调。切换到想要进行微调的频道号。

- 1 按 **(MENU)** 键显示屏幕菜单。
- 2 按 **▼** 按钮突出显示**安装**，然后按 **▶** 按钮选中。
- 3 按 **▼** 按钮突出显示**手动储存**，然后按 **▶** 按钮选中。
- 4 按 **▼** 按钮突出显示**微调**，然后按 **▶** 按钮选中。
- 5 按 **▲** 或 **▼** 按钮调节微调杆上的滑块，直到您获得最佳的接收效果为止。
- 6 按 **◀** 按钮退出，然后按 **▼** 按钮突出显示**储存**。
- 7 按 **▶** 按钮选中，然后按 **(OK)** 按钮储存设置。
- 8 按 **(MENU)** 按钮退出屏幕菜单。

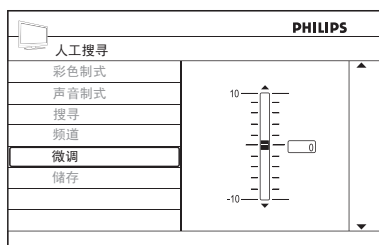

为您的频道排序

您可以重新排列原先分配给频道的编号。

中文

- 1 按 **MENU** 键显示屏幕菜单。
- 2 按 **▼** 键突出显示设定。
- 3 按 **OK** 键选择设定。
- 4 按 **▼** 键突出显示频道排序。
- 5 按 **OK** 键选择频道排序。
- 6 按 **▼** 键突出显示您希望重新排列的频道编号。
- 7 按 **▶** 键进行确认。
- 8 按 **▲** 或 **▼** 键突出显示您希望修改成的新频道编号。
- 9 按 **◀** 键进行确认。
- 10 按 **MENU** 键退出屏幕菜单。

重复步骤 **6** 到 **9** 重新排列更多的频道，否则继续步骤 **10**。

PHILIPS	
主菜单	
画面	语言
声音	自动搜寻
功能	人工搜寻
设定	频道排序
	频道命名
	喜好节目

PHILIPS	
设定	
语言	002
自动搜寻	003
人工搜寻	004
频道排序	005
频道命名	006
喜好节目	007
	008
	009

PHILIPS	
设定	
语言	002
自动搜寻	003
人工搜寻	004
频道排序	005
频道命名	006
喜好节目	007
	008
	009

PHILIPS	
设定	
语言	002
自动搜寻	003
人工搜寻	004
频道排序	005
频道命名	006
喜好节目	007
	008
	009

命名您的频道

您可以使用频道命名功能为您的频道指定一个简短的名字。

- 1 按 **MENU** 键显示屏幕菜单。
- 2 按 **▼** 键突出显示设定。
- 3 按 **OK** 键选择设定。
- 4 按 **▼** 键突出显示频道命名。
- 5 按 **OK** 键选择频道命名。
- 6 按 **▼** 键突出显示您希望命名的频道编号。
- 7 按 **▶** 键启动程序。
- 8 按 **▲** 或 **▼** 键循环浏览列表（A—Z，0—9）选择用于频道命名的字母或数字。您可以使用最多5个字母或数字的组合来命名您的频道。
- 9 按 **◀** 键结束该程序。
- 10 按 **MENU** 键退出屏幕菜单。

重复步骤 **6** 到 **9** 给更多的频道命名，否则继续步骤 **10**。

PHILIPS	
主菜单	
画面	语言
声音	自动搜寻
功能	人工搜寻
设定	频道排序
	频道命名
	喜好节目

PHILIPS	
设定	
语言	002
自动搜寻	003
人工搜寻	004
频道排序	005
频道命名	006
喜好节目	007
	008
	009

PHILIPS	
设定	
语言	002
自动搜寻	003
人工搜寻	004
频道排序	005
频道命名	006
喜好节目	007
	008
	009

PHILIPS	
设定	
语言	002 DOCU
自动搜寻	003 NEWS
人工搜寻	004 MOVIE
频道排序	005 SPOR
频道命名	006 006
喜好节目	007 007
	008 008
	009 009

储存您的喜好频道

喜好节目的功能将帮助您在您的**喜好列表**中只储存您想储存的频道，您可以使用频道+/-键访问您的喜爱列表。

- 1 按 **MENU** 键显示屏幕菜单。
- 2 按 **▼** 键突出显示设定。
- 3 按 **OK** 键选择设定。
- 4 按 **▼** 键突出显示**喜好节目**。
频道编号的列表显示在右侧面板中。所有的频道编号旁都有√标志，表示默认为喜爱频道。
- 5 按 **▼** 键突出显示您希望从喜爱列表中去除或增加到喜爱列表中的频道的编号。
- 6 按 **OK** 键从喜爱列表中移除频道（无√标志）或向喜爱列表增加频道（带有√标志）。
可以用频道+/-键唤出喜爱列表中的频道，而不在列表中的频道可以用数字键唤出。
- 7 按 **MENU** 键退出屏幕菜单。

PHILIPS	
主菜单	
画面	语言
声音	自动搜寻
功能	人工搜寻
设定	频道排序
	频道命名
	喜好节目

PHILIPS	
设定	
语言	002 ✓
自动搜寻	003 ✓
人工搜寻	004 ✓
频道排序	005 ✓
频道命名	006 ✓
喜好节目	007 ✓
	008 ✓
	009 ✓

PHILIPS	
设定	
语言	002 ✓
自动搜寻	003 ✓
人工搜寻	004
频道排序	005 ✓
频道命名	006 ✓
喜好节目	007 ✓
	008 ✓
	009 ✓

调整您的画面设置

画面菜单功能中的选项能够帮助您调整各种画面设置。

1 按 **MENU** 键显示屏幕菜单。
画面子菜单默认为突出显示

2 按 **OK** 键选择画面菜单。

3 按 **▲** 或 **▼** 键突出显示您希望调整的项目。

4 按 **OK** 键选择项目。

画面设置：

- **亮度**：调节画面亮度。
- **色彩**：调节画面色调的深浅。
- **对比度**：调节画面色调应有的深浅。
- **清晰度**：调节画面的细节质量。
- **色温**：将色彩设定为冷色调（更蓝）、正常（平衡）或者暖色调（更红）。
- **对比度加强**：增大电视机的对比度范围。选择打开通启动该功能。
- **噪音抑制**：改善由于信号传输太弱而造成的“嘈杂”画面（画面上出现小点）。选择打开通启动该功能。

根据您所调节的**画面**选项，有些选项会出现状态指示条，有些会出现不同设置的选择，如冷色调、暖色调与正常，或者开启和关闭等。

5 按 **▲** 或 **▼** 键调节设置。

6 按 **MENU** 键退出屏幕菜单。

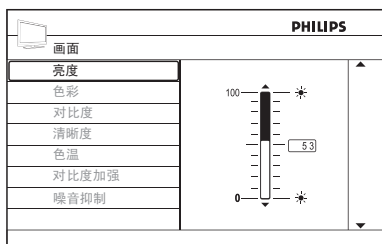
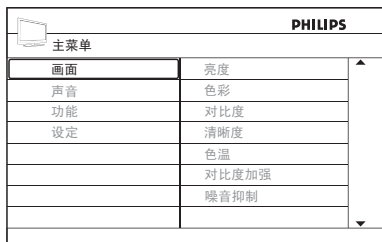

调节您的声音设置

声音菜单功能中的选项能够帮助您调节各种声音设置。

中文

- 1 按 **MENU** 键显示屏幕菜单。
- 2 按 **▼** 键突出显示声音菜单。
- 3 按 **OK** 键选择声音菜单。
- 4 按 **▲** 或 **▼** 键突出显示您想要调节的选项。
- 5 按 **OK** 键选择项目。

声音设置：

均衡器——调节各个频率（音调）。

平衡——平衡左右喇叭的音量。

AVL（自动音量调衡）——更换频道时或播放商业广告期间控制音量瞬时变大。

超宽环绕声——加强立体声效果。选择**超宽环绕声**或者**立体声**（处于立体声模式中时）或**单声**或**空间声模式**（处于单声模式中时）。

根据您所调节的声音选项，有些选项会出现状态指示条，有些会出现不同设置的选择，如**单声**和**空间声**，或者开启或关闭等。

- 6 按 **▲** 或 **▼** 调节设置。
- 7 按 **MENU** 键退出屏幕菜单。

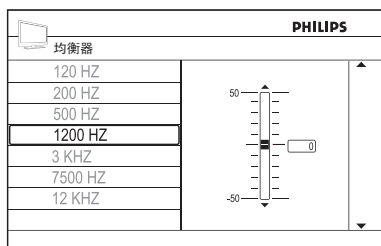
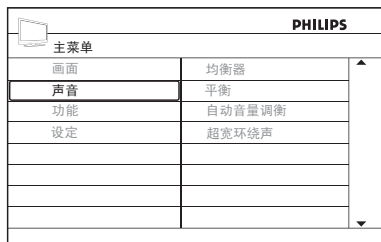

注：

立体声与**超宽环绕声**模式只能在电视播放器处于**立体声**模式时才能选择。您还可以按 **RECALL** 键切换声音模式。

设置定时器

定时器用于设定睡眠定时器，更换频道的的时间。

设定睡眠定时器

- 1 按 **MENU** 键显示屏幕菜单。
- 2 按 **▼** 键突出显示功能菜单。
- 3 按 **OK** 键选择功能菜单。
- 4 按 **OK** 键选择定时器。
- 5 按 **OK** 键选择睡眠定时。

右侧面板将显示睡眠定时器的设置：关闭、15、30、45、60、90、120、180和240分钟。

根据您所调节的声音选项，有些选项会出现状态指示条，有些会出现不同设置的选择，如单声和空间声模式，或者开启或关闭等。

- 6 按 **▲** 或 **▼** 键移动到电视机进入待机模式前所剩余的时间。
- 7 按 **OK** 键确认设置。
- 8 按 **MENU** 键退出屏幕菜单。

PHILIPS	
主菜单	
画面	定时器
声音	儿童锁
功能	父母锁
设定	数码监控
	流光溢彩

PHILIPS	
功能	
定时器	睡眠定时
儿童锁	时间
父母锁	开启时间
逐点清晰	终止时间
流光溢彩	频道
	启动
	屏幕显示

PHILIPS	
定时器	
睡眠定时	关闭
时间	15
开启时间	30
终止时间	45
频道	60
启动	90
屏幕显示	120
	180

提示：

您可以通过按下遥控器上的 **i+** 键检查是否启用了睡眠定时器或者剩余的时间。当前状态会显示在屏幕底部。要取消睡眠定时器，选择睡眠子菜单中的关闭。

设置定时器

中文

设定时钟

重复前节“设定睡眠定时器”中的步骤

❶ 到 ❷ 进入“定时器”菜单。

❸ 按 ▼ 键突出显示时间。

❹ 按 (OK) 键选择时间菜单。
将显示输入区域——：——，供您按小时：分钟的格式输入时间。

❺ 按数字键（0—9）输入时间。例如：
10：45。

❻ 按 (MENU) 键退出屏幕菜单。

PHILIPS	
功能	
定时器	睡眠定时
儿童锁	时间
父母锁	开启时间
逐点晶晰	终止时间
流光溢彩	频道
	启动
	屏幕显示

PHILIPS	
定时器	
睡眠定时	10:45
时间	
开启时间	
终止时间	
频道	
启动	
屏幕显示	

长期显示时钟

重复 ❶ 到 ❷ “设定睡眠定时器”中的步骤1到4进入“定时器”菜单。

❸ 按 (OK) 键选择屏幕显示。

❹ 按 ▲ 或 ▼ 键选择开启。

❺ 按 (MENU) 键退出屏幕菜单。

PHILIPS	
定时器	
睡眠定时	关闭
时间	开启
开启时间	
终止时间	
频道	
启动	
屏幕显示	

提示：
按遥控器上的 (+) 键查看时间。

设置定时器

设定开启时间

重复 **1** 到 **4** “设定睡眠定时器”中的步骤1到4进入“定时器”菜单。

5 按 **▼** 键突出显示开启时间。

6 按 **OK** 键选择开启时间。
将显示输入区域——：——，供您按小时：分钟的格式输入时间。这是电视机将自动切换到您在后续步骤中所设定的频道的的时间。

7 按数字键（0—9）输入时间，如：
20：00。

8 按 **◀** 键返回定时器菜单

9 按 **▼** 键突出显示频道。

10 按 **OK** 键选择频道。

11 按数字键（0—9）输入频道编号。
例如：电视机将在先前设定的“开机时间”切换到该频道。

12 按 **MENU** 键退出屏幕菜单。

PHILIPS	
功能	
定时器	睡眠定时
儿童锁	时间
父母锁	开启时间
逐点晶晰	终止时间
流光溢彩	频道
	启动
	屏幕显示

PHILIPS	
定时器	
睡眠定时	20:00
时间	
开启时间	
终止时间	
频道	
启动	
屏幕显示	

PHILIPS	
定时器	
睡眠定时	2
时间	
开启时间	
终止时间	
频道	
启动	
屏幕显示	

设置定时器

设定电视机进入待机模式的时间

重复 **1** 到 **4** “设定睡眠定时器”中的步骤1到4进入“定时器”菜单。

5 按 **▼** 键突出显示终止时间。

6 按 **OK** 选择终止时间。

将显示输入区域——：——，供您按小时：分钟的格式输入时间。这是电视机将自动切换到待机模式的时间。

7 按 **MENU** 键退出屏幕菜单。

PHILIPS	
定时器	
睡眠定时	21:40
时间	
开启时间	
终止时间	
频道	
启动	
屏幕显示	

设定定时器的启动方式

重复 **1** 到 **4** “设定睡眠定时器”中的步骤1到4进入“定时器”菜单。

8 按 **▼** 键突出显示启动。

6 按 **OK** 键选择启动。

9 按 **▼** 键突出显示关闭、单次或每日。

启动设置：

- 关闭——取消唤醒时钟。
- 单次——将唤醒时钟设定为只启动一次。
- 每日——将唤醒时钟设定为每天这个时间启动。

10 按 **MENU** 键退出屏幕菜单

PHILIPS	
定时器	
睡眠定时	关闭
时间	单次
开启时间	每日
终止时间	
频道	
启动	
屏幕显示	

电视机侧面控制面板的锁定与解锁

如果您需要锁定您的电视机上除电源键外所有控制键的功能，请使用儿童锁功能。遥控器上键仍然有效。

开启儿童锁

- 1 按 **(MENU)** 键显示屏幕菜单。
- 2 按 **(▼)** 键突出显示功能菜单。
- 3 按 **(OK)** 键选择功能菜单。
- 4 按 **(▼)** 键突出显示儿童锁。
- 5 按 **(OK)** 键选择儿童锁。
- 6 按 **(▼)** 键突出显示开启。
- 7 按 **(OK)** 键确认设置。
- 8 按 **(MENU)** 键退出屏幕菜单。

PHILIPS	
主菜单	
画面	定时器
声音	儿童锁
功能	父母锁
设定	数码监控
	流光溢彩

PHILIPS	
功能	
定时器	关闭
儿童锁	开启
父母锁	
逐点晶晰	
流光溢彩	

关闭儿童锁

- 重复前节“开启儿童锁”的步骤 1 到 5。
- 6 按 **(▲)** 键突出显示关闭。
 - 7 按 **(OK)** 键确认设置。
 - 8 按 **(MENU)** 键退出屏幕菜单。

PHILIPS	
功能	
定时器	关闭
儿童锁	开启
父母锁	
逐点晶晰	
流光溢彩	

控制电视节目的访问

更改密码

重复前节“控制电视节目的访问”中的步骤 **1** 到 **6**。

- 7** 按 **▼** 键突出显示**更换密码**。
- 8** 按 **OK** 键选择**更换密码**。
- 9** 按数字键（0—9）输入新码。
- 10** 按 **OK** 在电视机的内存中输入密码。当您刚刚输入的密码下方出现“确认密码”的字样时，再次按下数字。您将看到“已确认”，密码更改成功。
- 11** 按 **OK** 键确认设置。
- 12** 按 **MENU** 键退出屏幕菜单。

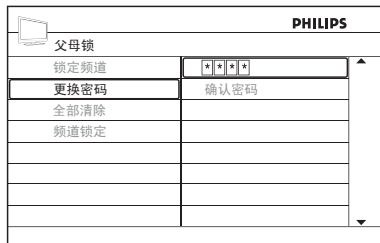
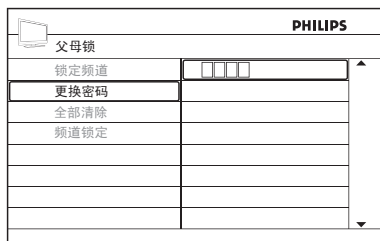

控制电视节目的访问

中文

锁定所有频道

重复前节“进入父母锁”的步骤 ① 到

⑥。

⑦ 按 ▼ 键突出显示频道锁定。

⑧ 按 (OK) 键选择频道锁定。

⑨ 按 (OK) 键选择是。

下方显示“已锁定”确认您的选择。从此刻开始您必须键入访问密码才能用数字键唤出所有频道。

⑩ 按 (MENU) 键退出屏幕菜单。



解锁所有频道

重复前节“进入父母锁”的步骤 ① 到

⑥。

⑦ 按 ▼ 键突出显示全部清除。

⑧ 按 (OK) 键选择全部清除。

⑨ 按 (OK) 键选择是。

下方显示“已清除”确认您的选择。

⑩ 按 (MENU) 键退出屏幕菜单。



打开和关闭数码监控

打开数码监控功能优化来自各种来源的画面质量。

打开数码监控

- 1 按 **MENU** 键显示屏幕菜单。
- 2 按 **▼** 键突出显示功能菜单。
- 3 按 **OK** 键选择功能菜单。
- 4 按 **▼** 键突出显示数码监控。
- 5 按 **OK** 键选择数码监控。
- 6 按 **▼** 键突出显示开启。
- 7 按 **OK** 键确认设置。
- 8 按 **MENU** 键退出屏幕菜单。

PHILIPS	
主菜单	
画面	定时器
声音	儿童锁
功能	父母锁
设定	数码监控
	流光溢彩

PHILIPS	
功能	
定时器	关闭
儿童锁	开启
父母锁	
数码监控	
流光溢彩	

关闭数码监控

重复前节“打开数码监控”中的步骤 **1** 到 **5**。

- 6 按 **▲** 键突出显示关闭。
- 7 按 **OK** 键确认设置。
- 8 按 **MENU** 键退出屏幕菜单。

PHILIPS	
功能	
定时器	关闭
儿童锁	开启
父母锁	
数码监控	
流光溢彩	

流光溢彩（选定型号下适用）

流光溢彩功能可以通过电视机两侧的一种柔和灯光为您提供一种放松的观看效果和独特的氛围。研究表明在适合的背景光中观看电视有助于更加放松地观看电视。流光溢彩的颜色能自动配合屏幕上的画面，为观看体验增加新的感觉。

打开流光溢彩

- 1 按 **MENU** 键显示屏幕菜单。
- 2 按 **▼** 键突出显示功能菜单。
- 3 按 **OK** 键选择功能菜单。
- 4 按 **▼** 键突出显示流光溢彩。
- 5 按 **OK** 键两次选择流光溢彩。
- 6 按 **▼** 键突出显示开启。
- 7 按 **OK** 键确认设置。
- 8 按 **MENU** 键退出屏幕菜单

关闭流光溢彩

- 重复前节“打开流光溢彩”中的步骤 **1** 到 **5**。
- 6 按 **▲** 键突出显示关闭。
 - 7 按 **OK** 键确认设置。
 - 8 按 **MENU** 键退出屏幕菜单

PHILIPS	
主菜单	
画面	定时器
声音	儿童锁
功能	父母锁
设定	数码监控
	流光溢彩

PHILIPS	
功能	
定时器	流光溢彩
儿童锁	亮度
父母锁	模式
数码监控	色彩
流光溢彩	自定义色彩
	平衡

PHILIPS	
流光溢彩	
流光溢彩	关闭
亮度	开启
模式	
色彩	
自定义色彩	
平衡	

PHILIPS	
流光溢彩	
流光溢彩	关闭
亮度	开启
模式	
色彩	
自定义色彩	
平衡	

流光溢彩的设置（选定型号下适用）

调节亮度

重复前节“打开流光溢彩”中的步骤 1 到 4。

- 按 **OK** 键选择流光溢彩。
- 按 **▼** 键突出显示亮度。
- 按 **OK** 键选择亮度。
- 按 **▲** 或 **▼** 键调节环境灯光的光线输出量。
- 继续进行其他设置，否则按 **MENU** 键退出屏幕菜单。

选择流光溢彩模式

重复前节“打开流光溢彩”中的步骤 1 到 4。

- 按 **▼** 键突出显示模式
- 按 **OK** 键选择模式。
- 按 **▲** 或 **▼** 键选择不同的可用模式。
- 按 **OK** 键确认设置。

色彩——根据色彩菜单中的设置确保光线不变。

轻缓——平滑亮度和色彩等级，从而带来更加轻缓的观看体验。

中等——这是一种亮度和色彩变化的预定义等级。

动态——确保亮度和色彩等级的动态变化。

- 继续进行其他设置，否则按 **MENU** 键退出屏幕菜单。

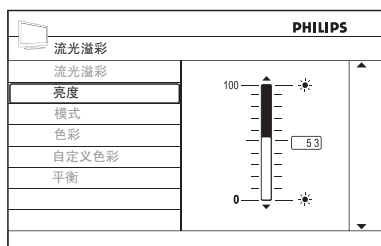

流光溢彩的设置（选定型号下适用）

选择流光溢彩的色彩

重复上节“打开流光溢彩”中的步骤 1 到 4。

5 按 **OK** 键选择流光溢彩。

6 按 **▼** 键突出显示色彩

7 按 **OK** 键选择色彩。

8 按 **▲** 或 **▼** 键进行选择。

9 按 **OK** 键确认设置。

可选色彩列表：

- 暖白色
- 冷白色
- 蓝色
- 红色
- 绿色
- 黄色
- 紫色
- 自定义——指在“自定义色彩”菜单中所选择的设置。

10 继续进行其他设置，否则按 **MENU** 键退出屏幕菜单。

PHILIPS	
功能	
定时器	流光溢彩
儿童锁	亮度
父母锁	模式
数码监控	色彩
流光溢彩	自定义色彩
	平衡

PHILIPS	
流光溢彩	
流光溢彩	暖白色
亮度	冷白色
模式	蓝色
色彩	红色
自定义色彩	绿色
平衡	黄色
	紫色
	自定义

流光溢彩的设置（选定型号下适用）

使用自定义色彩

重复上节“打开流光溢彩”中的步骤 1 到 4。

5 按 **OK** 键选择流光溢彩。

6 按 **▼** 键突出显示自定义色彩。

7 按 **OK** 键选择自定义色彩。

8 按 **▲** 或 **▼** 键选择调色或饱和度。

调色 ——调整输出灯光的总体色彩。
饱和度——调整输出灯光的色彩强度。

9 按 **OK** 键确认设置。

10 按 **▲** 或 **▼** 键进行调整。

11 继续进行其他设置，否则按 **MENU** 键退出屏幕菜单。

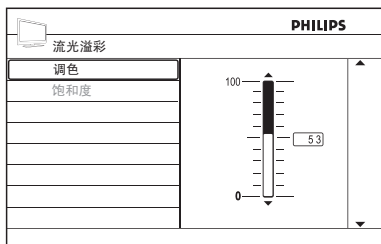

选择流光溢彩的平衡

重复上节“打开流光溢彩”中的步骤 1 到 4。

5 按 **OK** 键选择流光溢彩。

6 按 **▼** 键突出显示平衡。

7 按 **OK** 键选择平衡。

选择该功能调节画面两侧的色彩强度。

8 按 **▲** 或 **▼** 键进行调整。

9 继续进行其他设置，否则按 **MENU** 键退出屏幕菜单。

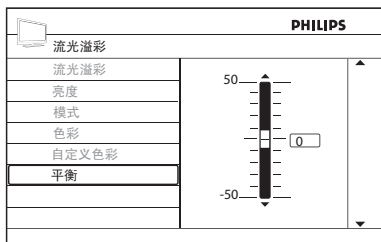

播放演示模式

播放演示模式

- 1 按 **OK** 键启动演示模式。屏幕被分为两部分。右侧（关闭）显示的是增强之前的画面。左侧（打开）显示的是增强之后的画面。
- 2 按 **OK** 键返回普通屏幕。

注:

Pixel Plus Demo 功能仅适用于阔银幕模式，不能用于其他模式。

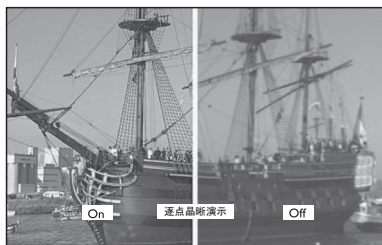

进入电子图文(对在中国销售的型号无效)

电子图文是一种通过特定频道进行播放的信息系统。本服务可以通过遥控器上的特殊键进行操作。

打开/关闭电子图文

- 1 按数字键选择播放电子图文信息的频道。
- 2 按 **☰** 键打开电子图文服务。

选择页面

- 1 按数字键选择一个页面，如800。按 CH+ 或 - 键选择更大或更小的页码。

快速图文（快速图文处于播放状态时才适用）

- 1 按页面底部彩色键所对应的彩色键选择项目。

选择索引（目录）页

- 1 按 **☰** 页面底部彩色键所对应的彩色键选择项目。

直接选择子页面

- 1 按 **◀** 键选择或返回索引页。直接选择子页面或 **▶** 键选择上一页或按键选择下一页。

页面放大

- 1 按 **▲** 或 **▼** 键放大页面上半部分。再次按键放大页面的下半部分。再次按键将返回普通大小的页面。

页面保持

- 1 某些页面中包含自动连续播放的子页面。本按键 **⏸** 应用于中止或继续子页面的连续播放。使用 **◀ ▶** 键选择一个或下一个子页面。

隐藏信息

- 1 按 **Ⓜ** 键显示或隐藏隐藏信息，如游戏或谜语的答案等。

*对在中国销售的型号无效。

选择画面格式

您电视机上的画面可以根据您所接收的电视台，按宽屏（16:9）或标准（4:3）格式显示。您可以选择各种屏幕格式以配合您所观看的节目类型。

1 反复按  键选择您所需要的画面。

画面格式：

4:3 – 整个画面被复制到屏幕上，屏幕左右两侧有两条黑边。

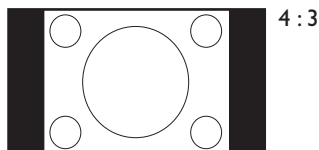

14:9 放大 – 画面根据水平方向尺寸进行放大，屏幕两侧黑边可见。

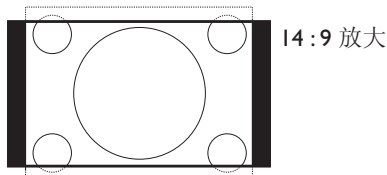

16:9 放大 – 画面被放大，填满整个屏幕，并隐去上下两端的黑边。画面顶部和底部的部分信息被截去。

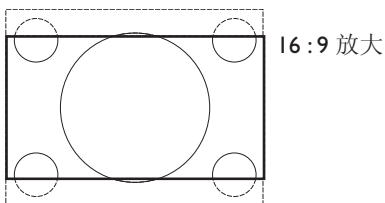

字幕放大 – 4:3格式的节目在整个屏幕上显示，同时保留字幕区可见。画面顶部的部分信息被截去。

超放大银幕 – 去除4:3格式节目屏幕两侧的黑边，并尽可能减小失真。

阔银幕 – 画面播放时按原始比例显示。

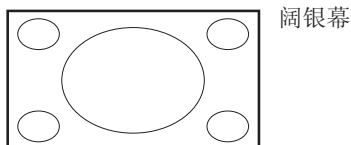
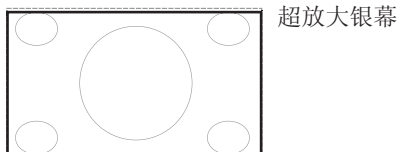
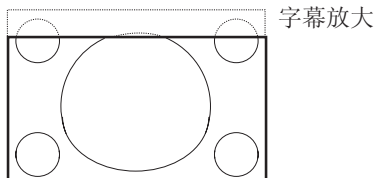

选择灵智图像和灵智声音设置

本电视机配有预设的灵智声音与灵智图像设置，以搭配不同的视听环境。

灵智声音设置

① 反复按  键选择您所需要的声音设置。

剧场——为您带来置身于动作中心的感觉。

音乐——低音调突出音乐。

对白——高音调突出对话。

个人设定——您可以在这里储存自己的声音设置。您只能更改个人设定中的设置。

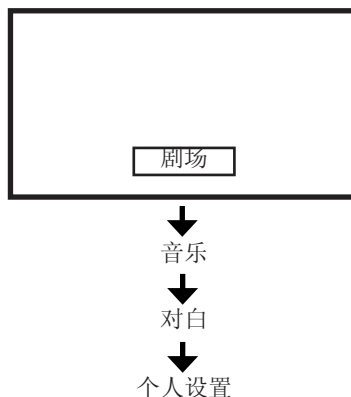

灵智图像设置

① 反复按  键选择您所需要的画面设置。

鲜艳——针对明亮环境的鲜明炫亮的画面。

自然——适合于起居室的条件。

柔和——适合于较弱的信号以及起居室的条件。

多媒体——针对图形媒体的最佳设置。

个人设定——您可以在这里储存自己的画面设置。您只能更改个人设定中的设置。

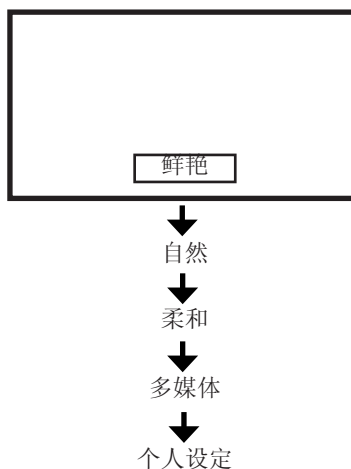

注：

如果您更改了画面或声音菜单中的任何设置，您先前的个人设定将被您所做出的当前修改所覆盖。

将电视机用作电脑显示器

本电视机配有一个VGA端口，供您将其用作电脑显示器。通过VGA连线将您的电脑与计算机相连接（不随机附送）。参考快速连接指南，了解电脑和电视机的连接方法。

- 1 按 **(AV)** 键唤出信号源列表
- 2 按 **▼** 键突出显示VGA。
- 3 按 **(OK)** 键选择VGA。

信号源列表
TV
AV
SIDE
CVI 1
CVI 2
VGA
HDMI 1
HDMI 2

在VGA模式中设置画面、声音和功能

大部分画面、声音和功能设置和电视机模式中的设置是一样的。增加的项目包括：

画面设置：

水平移动——左右调整画面。

垂直移动——上下调整画面。

功能设置：

相位/时钟——匹配电视机和电脑的显示设置。

自动调整——电视机和电脑相位/时钟的自动同步调节。同时也会调整图形大小。

重新设置——回到出厂默认设置。

PHILIPS	
主菜单	
画面	亮度 ▲
声音	色彩
功能	对比度
设定	清晰度
	水平移动
	垂直移动
	色温
	对比度加强 ▼

PHILIPS	
主菜单	
画面	定时器 ▲
声音	儿童锁
功能	父母锁
设定	相位
	时钟
	自动调整
	重新设置 ▼

注：

最支持的格式是1024×768@60Hz。

注：

- 如果您使用电脑的DVI输出端连接电视机，请使用DVI转HDMI的转接线。需要将音频线与电视机的L/R音频插孔（AV）相连接。
- 按 **(AV)** 键显示信号源列表，使用 **▲ ▼** 键选择HDMI 1或HDMI 2。

在高清（HD）模式中使用电视机

如果您使用能够产生高清视频信号的HD设备，HD（高清）模式使您可以享受更加清晰而鲜明的画面。

连接HD设备

- 1 将您HD设备的HDMI 1或DVI输出端连接到电视机的HDMI 1或HDMI 2接头上。如果连接的是DVI输出端，请使用DVI到HDMI的连接线。
- 2 如果您使用HD设备的DVI输出端连接电视机，需要将音频线与电视机的L/R音频插孔（AV）相连接。
- 3 按 **AV** 键显示信号源列表，使用 **▲ ▼** 键选择HDMI 1或HDMI 2。
- 4 按 **▶ / OK** 键切换到所选定的来源。

信号源列表
TV
AV
SIDE
CVI 1
CVI 2
VGA
HDMI 1
HDMI 2

处于HD模式时控制电视机设置

- 1 按 **MENU** 键显示主菜单。
- 2 按 **▲ ▼** 键选择画面、声音或功能，按 **▶ / OK** 键进入选定的项目菜单。
- 3 按 **▲ ▼** 键选择设置，按 **◀ ▶** 键选择或调整设置。
- 4 按 **◀** 键返回上一菜单
- 5 按 **MENU** 键退出菜单

画面菜单

- 画面菜单包含亮度、色彩、对比度、清晰度、色温、对比度加强、水平移动和垂直移动。
- 除了水平移动和垂直移动功能以外，所有其他功能的工作方式与电视机画面菜单中的功能完全一样。
- 水平移动功能能够帮助您调节图像的水平位置。
- 垂直移动功能能够帮助您调节图像的垂直为止。

声音菜单

- 声音菜单包括均衡器、平衡、自动音量调衡和超宽环绕声功能，其工作方式与电视机声音菜单完全相同。

功能菜单

- 功能菜单包括定时器、儿童锁、父母锁和数码监控功能。除了模式选择功能之外，所有其他功能的工作方式与电视机声音菜单完全相同。

在高清（HD）模式中使用电视机

功能菜单中的模式选择

注：

仅适用于480p和720p。

当您连接支持480p或720p的分辨率的HD（高清）设备（仅指HDMI），可以使用菜单中的**模式选择**功能。模式选择功能可以帮助您在PC和HD模式之间进行选择。

- 1 按 **MENU** 键。
- 2 按 **▲ ▼** 键进入功能菜单，并按 **▶ / OK** 键。
- 3 按 **▼** 键选择**模式选择**。
- 4 按 **▶** 键进入**模式选择**模式。
- 5 按 **▲ ▼** 键选择PC或HD模式。
- 6 按 **MENU** 键退出菜单。

PHILIPS	
功能	
定时器	PC
儿童锁	HD
父母锁	
模式选择	
数码监控	

功能菜单中的显示（Native 1080）*

注

显示（Native 1080）功能只适用于1080p型号的产品。

当您连接支持1080i分辨率的HD（高清）设备（HDMI或Y、Pb、Pr）时，可以使用功能菜单中的**显示（native 1080）**功能。该功能使您可以观看原始的HD格式（仅指1080i）。这是一种来自您的输入信号的真实HD分辨率。

* 仅适用于选定型号。

PHILIPS	
功能	
定时器	native 1080
儿童锁	
父母锁	
数码监控	
屏幕显示	

PHILIPS	
屏幕显示	
native 1080	关闭
	开启

在高清（HD）模式中使用电视机

- 1 按 **MENU** 键。
- 2 按 **▲ ▼** 键进入功能菜单，并按 **▶ / OK** 键。
- 3 按 **▼** 键选择显示。
- 4 按 **▶** 键进入显示模式。
- 5 按 **▶** 进入native1080的关闭/打开选项。
- 6 按 **▲ ▼** 键选择关闭/打开选项。选择**打开**使您可以观看原始的HD格式（仅指1080i）。
- 7 按 **MENU** 键退出菜单。

所支持的格式				
HD格式	480p	576p	720p	1080i
SD格式	480i		576i	

1080p型号					
HD格式	480p	576p	720p	1080p	1080i
SD格式	480i			576i	

注

您的飞利浦电视机兼容HDMI。如果您没能获得良好的画质，请将您设备（DVD播放器、连接线机顶盒等）的视频格式更改为标准格式。例如，对于DVD播放器，应选择480p、576p、720p、1080i或1080p。

请注意这不属于电视机的自身缺陷。

连接其他设备

本电视机配有多种音频和视频连接插孔，供您连接DVD播放器和录像机、家庭影院系统、高清设备等的设备。请参考快速连接指南中的连接说明。

❶ 按 **AV** 键唤出信号源列表。

❷ 按 **▼** 键突出显示连接输入。

❸ 按 **OK** 键确认选择。

来源：

TV——通过75欧姆天线接头连接的一般电视播放信号。

AV——复合视频和音频输入

SIDE——耳机插孔、复合视频与音频及S-视频输入。

CVI 1——带有音频输入的分量视频（Y Pb Pr）。

CVI 2——带有音频输入的分量视频（Y Pb Pr）。

VGA——带有音频输入的视频图形阵列。

HDMI 1——高清多媒体界面输入。

HDMI 2——高清多媒体界面输入。





信号源列表
TV
AV
SIDE
CVI 1
CVI 2
VGA
HDMI 1
HDMI 2

故障检修

在拨打服务热线之前，请查看故障检修主题，了解可能解决您的问题的故障症状列表及解决方案列表。

中文

症状	可能的解决方法
屏幕无显示	检查电源连接线与电源插座以及电视机的连接是否正确。 拔出墙面插座上的电源插头。等待大约60秒，重新连接插头。打开电视机。 按下遥控器上的  键。
接收质量差（或画面“有雪花”）	检查天线与电视机及天线来源的连接是否正确。 手动调节画面。 检查是否选择了正确的电视机制式。 按  键检查电视机屏幕顶端的输入信号强度说明。
无画面	检查天线和电源线的连接是否正确。 检查是否选择了正确的输入源。 检查父母锁功能是否处于关闭状态。
部分频道无声音	检查是否选择了正确的电视制式。
无声音	检查音量是否设为了最小。 检查“静音”功能是否处于关闭状态。 检查是否选择了正确的连接源。
声音干扰	关闭附近所有的电器，如电吹风或吸尘器等。
电视机对遥控器无响应	检查遥控器与电视机之间是否不存在障碍。 检查遥控器中是否正确安装了电池。 必要时应更换电池。
电视机屏幕上出现颜色不变的斑点	无需采取任何措施，因为液晶面板是用高精技术制造的，可以为您展示精细的画面细节。有时，一些不活动的象素可能以红色、蓝色、绿色或黑色的固定点的形式出现在屏幕上。这不会影响电视机的性能。
HD模式下间歇性的闪烁	<ul style="list-style-type: none">• 检查您所连接的数码设备的用户手册。如果所连接的数码设备，如DVD播放器或机顶盒等出现故障，显然会出现画面噪音。• 使用标准兼容（优质）的HDMI连接线。
无声音或无画面，但前部面板的红灯亮	按遥控器上的  键。
S-视频模式下色彩暗淡	检查S-视频连接线是否正确连接。

故障检修

症状	可能的解决方法
VGA模式不工作	检查VGA连线的连接是否牢固。 检查是否选择了正确的AV来源。按 (AV) 键显示信号源列表，并选择正确的信号来源。 检查您是否将电脑设置为可以兼容的显示分辨率。 检查电脑的显卡设置
VGA模式下屏幕顶部和底部出现黑条	将电脑刷新率改为60Hz。

规格

中文

电视型号	32PFL7332	32PFL7932	42PFL7432	52PFL7432
电视系统	PAL I, PAL B/G, PAL D/K, SECAM B/G, SECAM D/K			
影像播放	NTSC, SECAM, PAL			
电源				
主电源	100-250 V, 50/60 Hz			
待机耗电量	< 1 W			
显示器				
机型	液晶 WXGA Active matrix TFT			
屏幕尺寸	32" (80cm)	32" (80cm)	42" (107cm)	52" (132cm)
分辨率				
屏幕分辨率	1366 X 768p		1920 x 1080p	
支持显示格式	计算机格式			
	640 x 480 - 60, 72, 75, 85Hz		720 x 400 - 70Hz	
	1024 x 768 - 60, 70, 75, 85Hz			
	影像格式			
	640 x 480i - 60Hz	640 x 480P - 60Hz	720 x 576i - 50Hz	
	720 x 576p - 50Hz	1280 x 720p - 50, 60Hz	1920 x 1080i - 50, 60Hz	
音讯				
输出功率	2 x 10 W			
联机端子				
AV	CVBS 输入, 音讯左右声道输入, S-Video输入			
CVI 1	Y Pb Pr, 音讯左右声道输入			
CVI 2	Y Pb Pr, 音讯左右声道输入			
HDMI 1	•	•	•	•
HDMI 2	•	•	•	•
PC	计算机影像输入, 计算机音讯输入			
AV 输出	CVBS 输出, 音讯左右声道输出			
侧边	CVBS输入, 音讯左右声道输入 S-Video 输入, 耳机输出			
天线输入	75 Ohm coaxial (IEC75)			

规格

电视型号	32PFL7332	32PFL7932	42PFL7432	52PFL7432
附件	快速上手指南、使用说明书、注册卡、保固证书、电源线、桌面固定座、遥控器、AAA电池2颗			
尺寸				
重量	14.2 kg	14.2 kg	26.5 kg	40 kg
固定座重量	17 kg	17 kg	33.5 kg	50 kg
尺寸(宽 x 高 x 深) mm	W 805 H 546.5 D 115.5	W 805 H 546.5 D 115.5	W 1046 H 686 D 116	W 1288.6 H 834.5 D 123.5
固定座尺寸(宽 x 高 x 深) mm	W 805 H 609 D 210	W 805 H 609 D 210	W 1046 H 748.6 D 264.5	W 1288.6 H 901.3 D 325

规格如有变更，恕不另行告知。



LCD TV

Environmental Information

产品中有毒有害物质或元素的名称及含量

Names and Contents of Toxic or Hazardous Substances or Elements

部件名称 Name of the Parts	有毒有害物质或元素 Hazardous/Toxic Substance					
	铅 (Pb, Lead)	汞 (Hg,Mercury)	镉 (Cd,Cadmium)	六价铬 (Chromium 6+)	多溴联苯 (PBB)	多溴二苯醚 (PBDE)
Housing 外壳	O	O	O	O	O	O
LCD Panel 液晶面板	X	X	O	O	O	O
PWBs 电路板组件	X	O	O	O	O	O
Accessories (Remote control & cables) 附件（遥控器，电 源线，连接线）	X	O	O	O	O	O
Batteries in Remote Control 遥控器电池	X	O	O	O	O	O

O: 表示该有毒有害物质在该部件所有均质材料中的含量均在SJ/T11363 - 2006 标准规定的限量要求以下。

O: Indicates that this toxic or hazardous substance contained in all of the homogeneous materials for this part is below the limit requirement in SJ/T11363 - 2006.

X: 表示该有毒有害物质至少在该部件的某一均质材料中的含量超出SJ/T11363 - 2006 标准规定的限量要求。

X: Indicates that this toxic or hazardous substance contained in at least one of the homogeneous materials used for this part is above the limit requirement in SJ/T11363 - 2006.



环保使用期限 Environmental Protection Use Period

此标识指期限（十年），电子信息产品中含有的有毒有害物质或元素在正常使用的条件下不会发生外泄或突变，用户使用该电子信息产品不会对环境造成严重污染或对其人身、财产造成严重损害的期限。

This logo refers to the period (10 years) during which the toxic or hazardous substances or elements contained in electronic information products will not leak or mutate so that the use of these [substances or elements] will not result in any severe environmental pollution, any bodily injury or damage to any assets.

电池标识 Battery labeling logo



环保使用期限 Environmental Protection Use Period

此标识指期限（五年），电池中含有的有毒有害物质或元素在正常使用的条件下不会发生外泄或突变，用户使用该电池产品不会对环境造成严重污染或对其人身、财产造成严重损害的期限。

This logo refers to the period (5 years) during which the toxic or hazardous substances or elements contained in the battery will not leak or mutate so that the use of these [substances or elements] will not result in any severe environmental pollution, any bodily injury or damage to any assets.





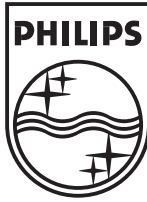

Specifications are subject to change without notice.
Trademarks are the property of Koninklijke Philips Electronics N.V. or their respective owners.
2004 © Koninklijke Philips Electronics N.V. All rights reserved.

www.philips.com
3139 125 38213