

请至以下互联网址注册产品  
以获得完整的信息服务

[www.philips.com/welcome](http://www.philips.com/welcome)



产品外形根据型号不同会有所差异，  
请以实际机型为准！



5800系列数字电视一体机

32HHA5857/T3

43HFA5857/T3

49HFA5857/T3

55HFA5857/T3

# 快速 使用指南

**PHILIPS**

# 目录

包装清单	3
电池安装方式	4
安装底座	5
壁挂安装	6
连接	7



## 包装清单

您的产品包装箱内应该含有下列物品：

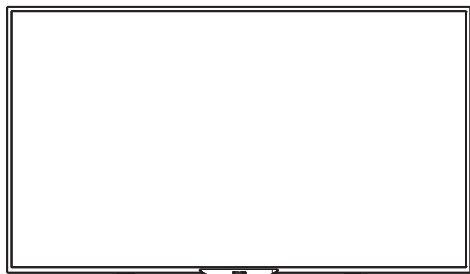

电视机

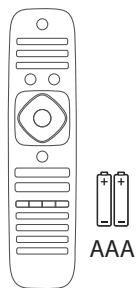

遥控器与2颗AAA电池

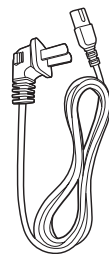

电源线

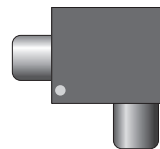

天线隔离器 × 1



三合一视频  
转接线

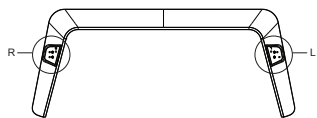

!! 底座含4颗M4的螺丝  
(43° / 49° / 55°)

底座 (含螺丝)

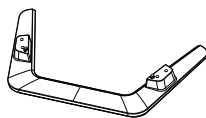

!! 底座含4颗Q4的螺丝  
(32°)

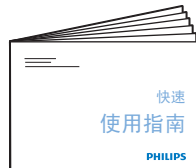

快速使用指南



使用手册

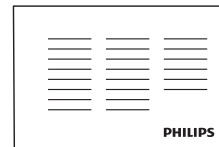

保修卡

# 1

## 电池安装方式

按下遥控器后方的电池盖后打开电池盖

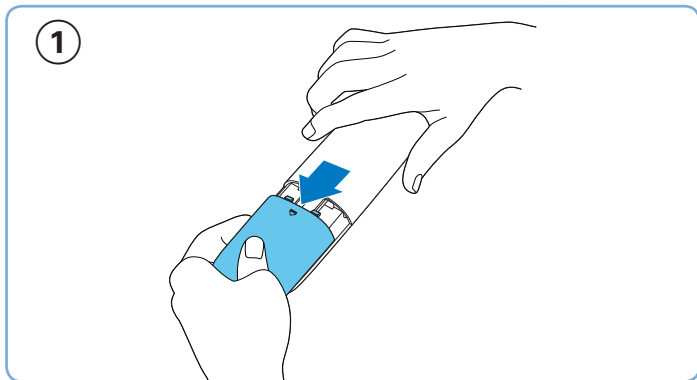

依图所示方向放入2颗AAA电池

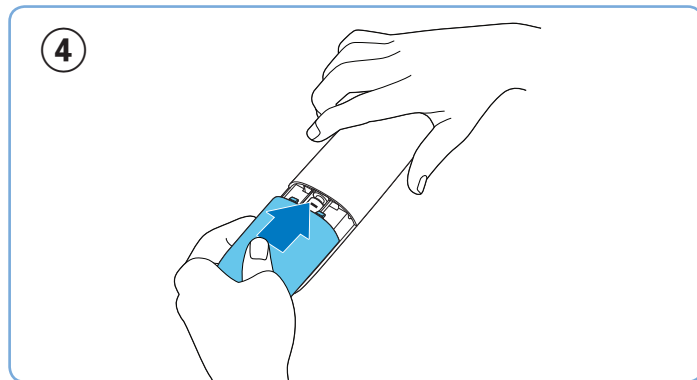
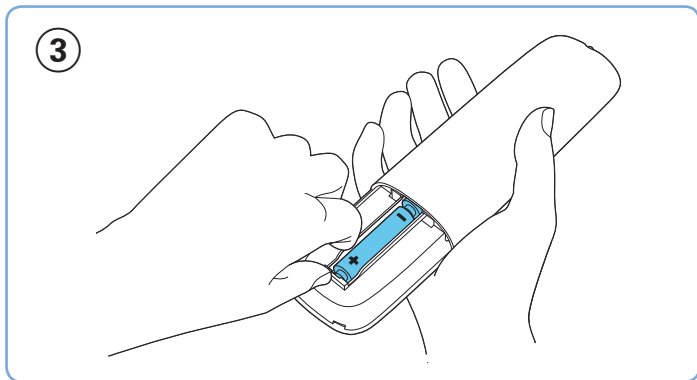
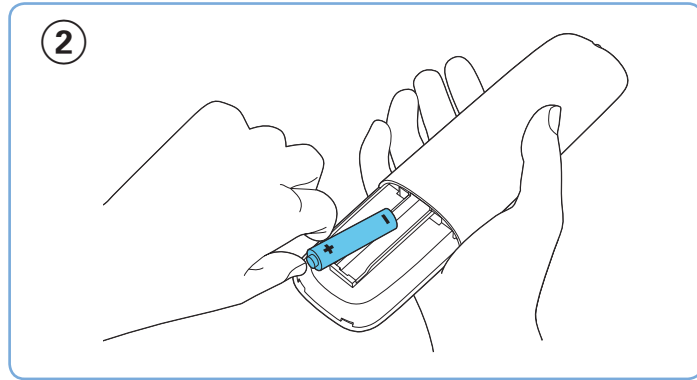

## 2 安装底座



将电视机正面朝下置于平坦处，依图示方向剪开外包装

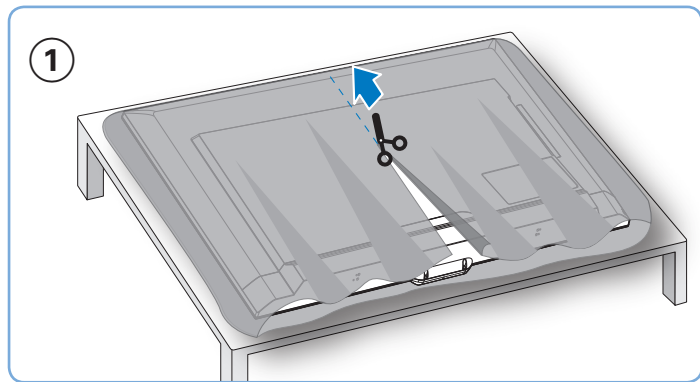

参照包装清单标识的底座凸点说明，将底座依所示方向装上并锁上螺丝。

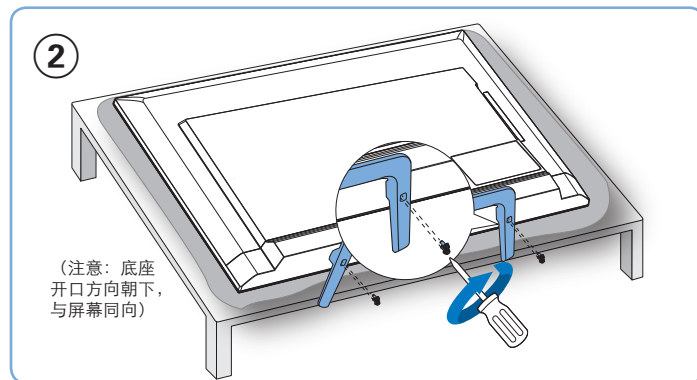

将电视扶起放好

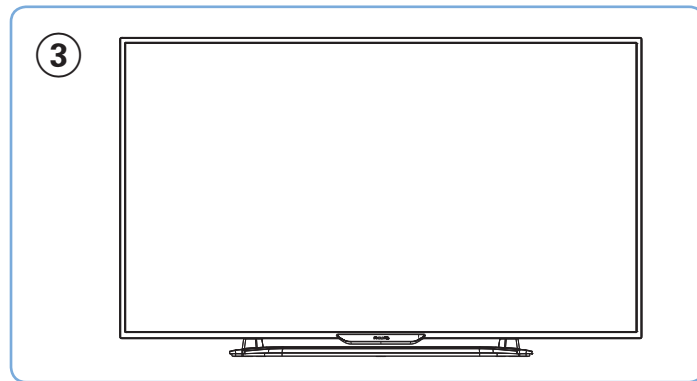

## 壁挂安装

电视机壁挂安装需要用到电视机壁挂架，壁挂架需要单独购买，本机未附带。

在安装电视之前，必须卸下电视的底座。

步骤一：用螺丝刀先将底座组件拆卸（卸下的螺丝、底座请保存好，以备日后电视要放桌面时使用。），若电视机尚未安装底座则略过此步骤；

步骤二：依照电视机壁挂架说明书或经由专业人士进行壁挂的安装。

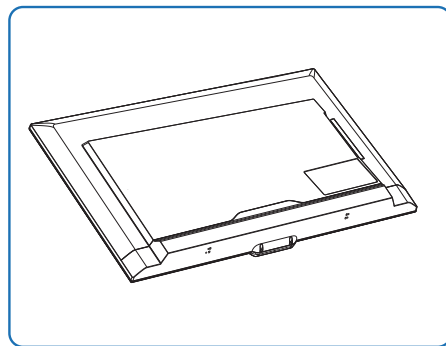

# 3

## 连接

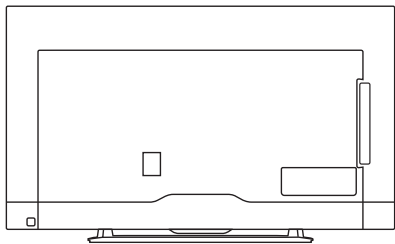

建议使用的影像端子接口:



HDMI:  
影像画质最佳

AV端子:  
影像画质普通

## 影音端子连接方式

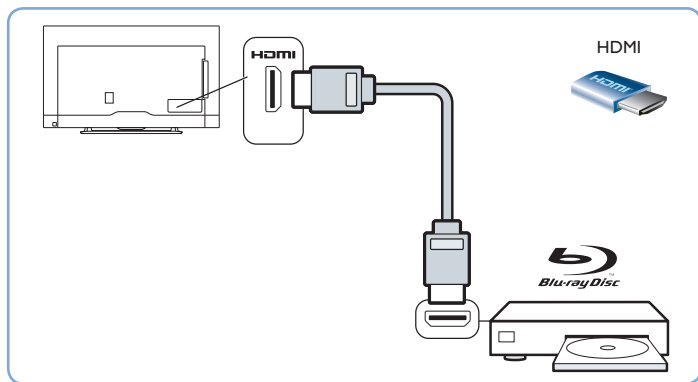

## 外接功放

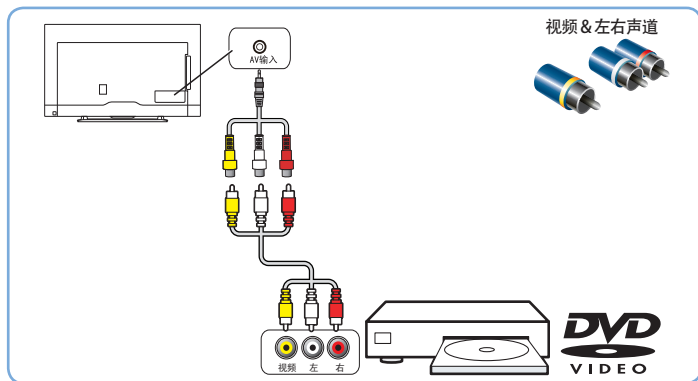
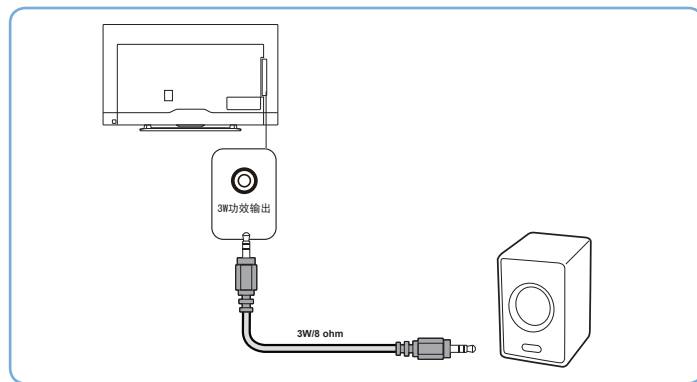



## 4

## 接上电源与电视信号

## 连接数字有线电视信号

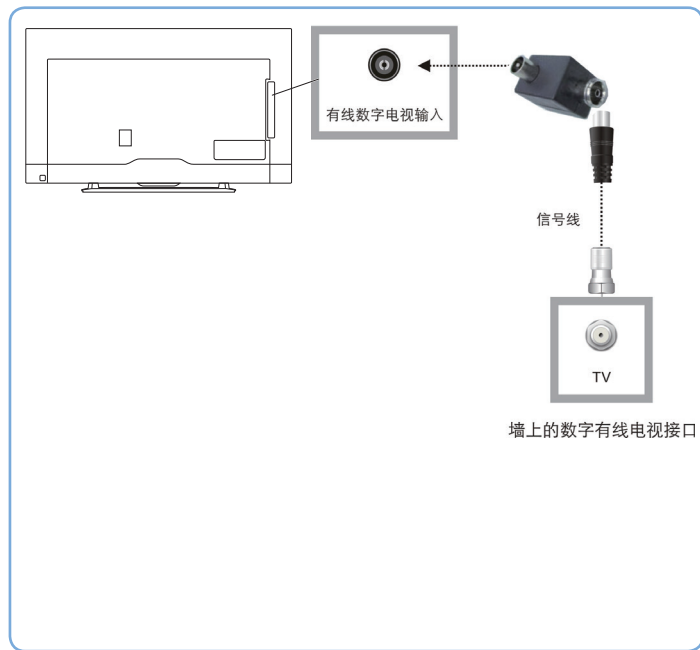

## 通过天线连接

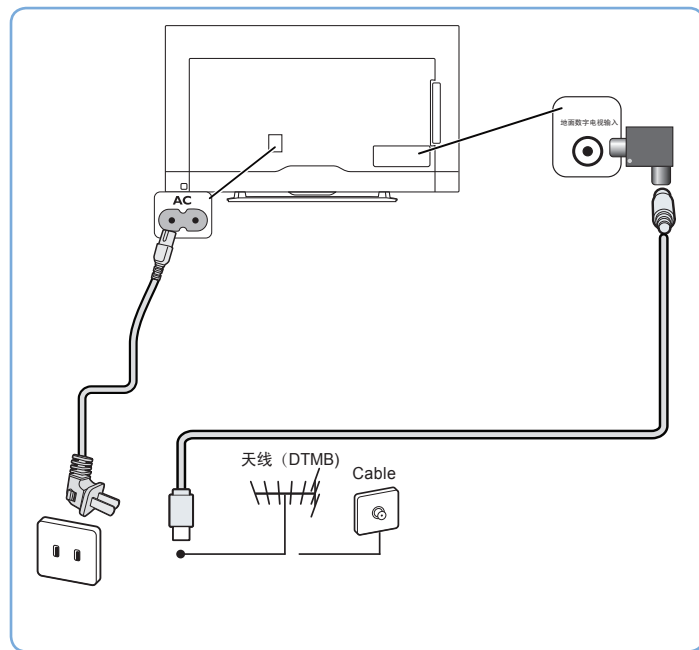

我们随机附送天线隔离器,请在安装电视的同时一并安装上天线隔离器(安装方式如上图示)。请用户在使用前务必确认天线隔离器是否有安装,若为直接接入,电视机的有线网络天线必须与保护接地隔离,否则可能会引起着火等危险。

# 5

## 插入CA卡

CA卡由当地运营商提供，用于收看加密频道的节目和访问数字电视业务。

按照CA卡上箭头所指的方向，将它插入本机后面板上的CA插槽，如下图所示。

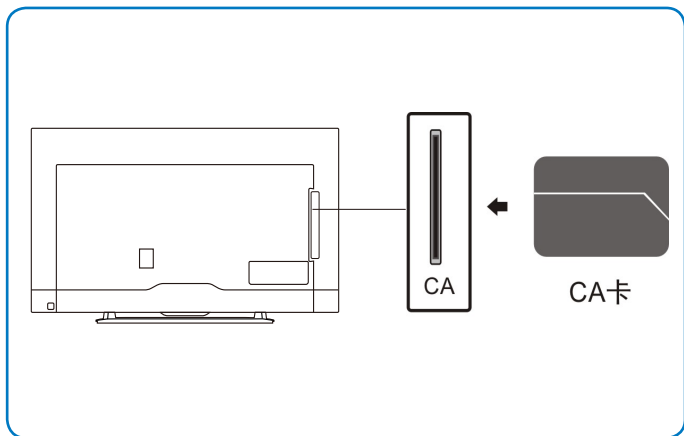

注意：

- 如果当地运营商采用无卡方案，则不需要再插卡。
- 请记住您的卡号以备查询。
- 请勿在机器通电时拔插CA卡，以免损坏CA卡。
- 请勿弯曲或损坏CA卡。
- 请勿将CA卡置于过热的环境中或在阳光下曝晒。
- 清洁CA卡时，请使用干燥、柔软的棉布轻轻擦拭表面，不得将其浸入液体或清洁剂中。
- 如果CA卡工作不正常，请与当地运营商联系。

## UART接口

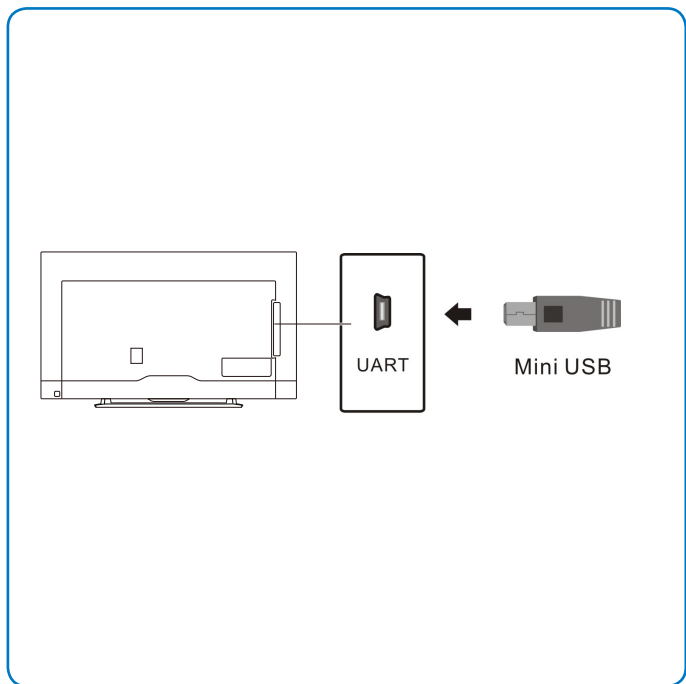

## USB2接口

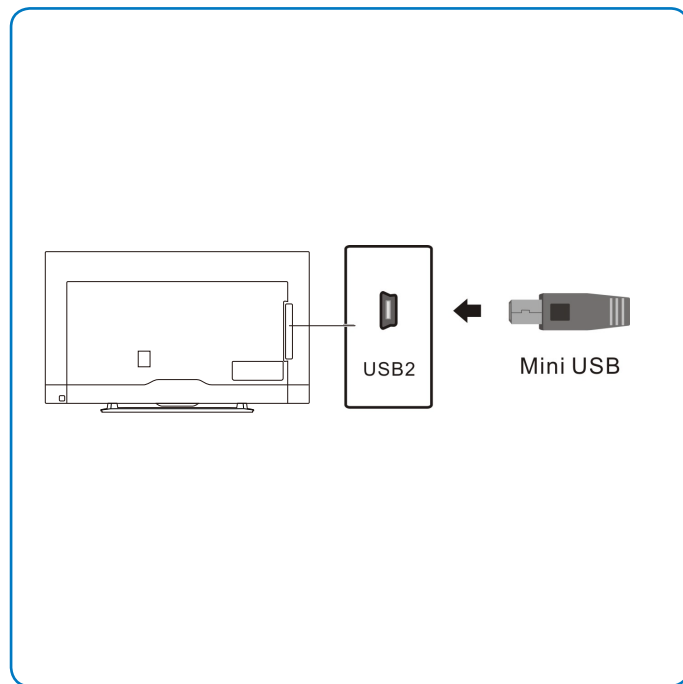

## 网口1接口 (WAN口/LAN口)

### A.WAN口模式

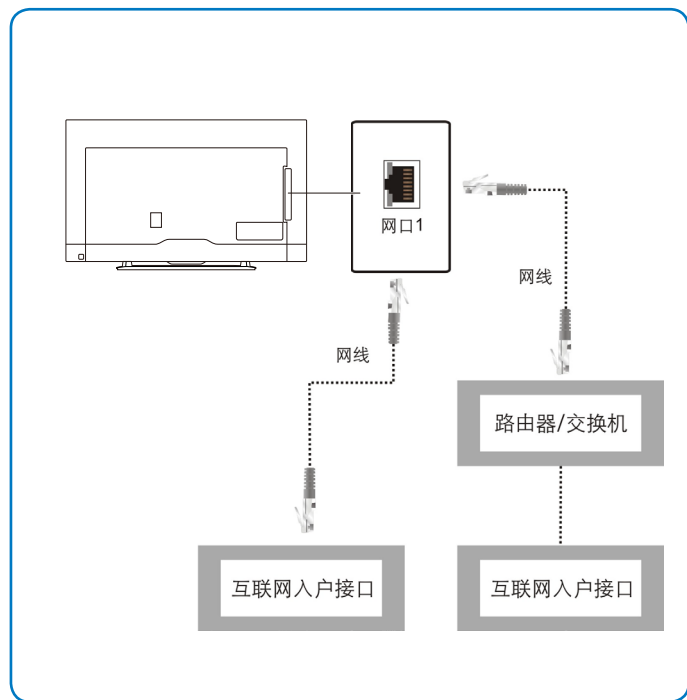

### B.LAN口模式

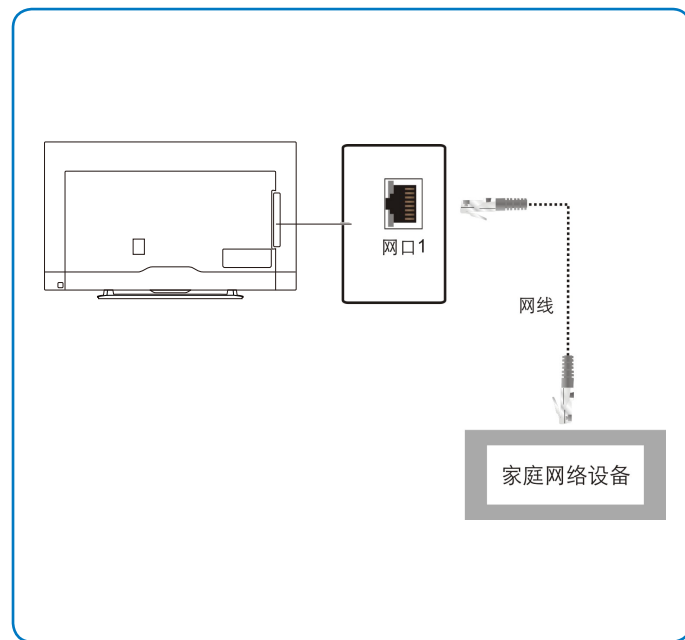

#### 注

- 此模式需联系当地运营商开通广电宽带网络服务，详情请咨询当地运营商。

## 网口2接口 (LAN口)

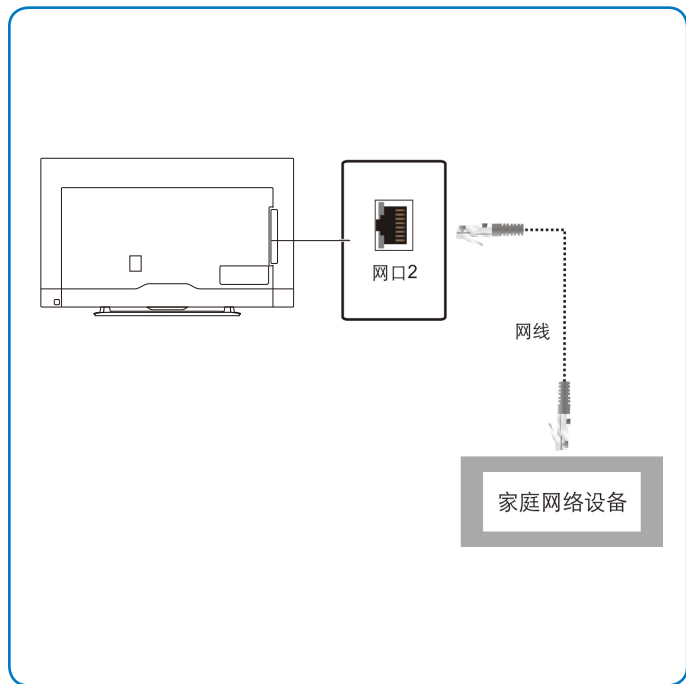

按下电视背面多功能方向键的中间键  
打开电视机

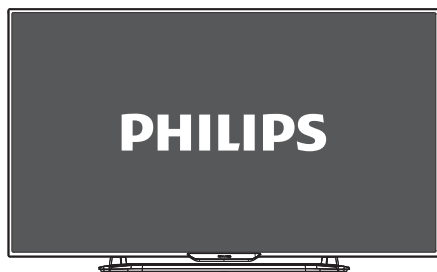
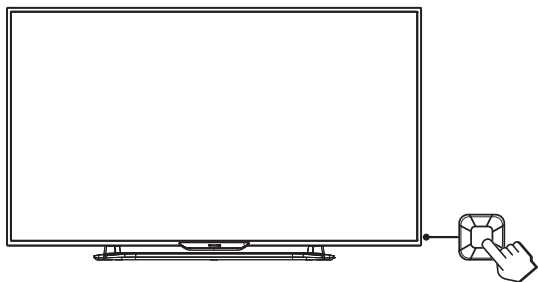



更多操作信息请参考使用手册与PHILIPS support网站。

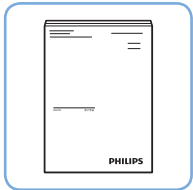

扫一扫，马上加入飞迷俱乐部！  
享受专属延保、售后等更多服务，从这里开始！  
[www.philips.com.cn](http://www.philips.com.cn)



所有注册和未注册的商标是其各自所有者的财产。  
规格如有变更，恕不另行通知。

Philips 和 Philips 盾牌图形是皇家飞利浦有限公司的注册商标，  
其使用需遵循皇家飞利浦有限公司的许可。

出版日期：2015年4月