

Register your product and get support at
www.philips.com/welcome

9000 series Smart LED TV

32PFL9606
37PFL9606
40PFL9606
52PFL9606
46PFL9706



Instrukcja obsługi

PHILIPS

Wszelkie prawa zastrzeżone. Dane techniczne mogą ulec zmianie bez powiadomienia. Znaki towarowe są własnością firmy Koninklijke Philips Electronics N.V. lub własnością odpowiednich firm. Firma Philips zastrzega sobie prawo do modyfikowania produktów bez konieczności dostosowywania do zmian wcześniejszych partii dostaw. Materiały zawarte w niniejszej instrukcji są opracowane pod kątem zestawu używanego zgodnie z przeznaczeniem. Jeśli produkt lub jego poszczególne moduły są używane do innych celów niż określa to niniejsza instrukcja, należy uzyskać potwierdzenie prawidłowego i odpowiedniego zastosowania. Firma Philips gwarantuje, że zawartość materiałów nie narusza żadnych patentów zarejestrowanych w Stanach Zjednoczonych. Firma nie udziela żadnych dodatkowych gwarancji ani w sposób wyraźny, ani dorozumiany.

Firma Philips nie ponosi odpowiedzialności za błędy w treści niniejszego dokumentu ani za jakiegokolwiek problemy wynikające z treści niniejszego dokumentu. Poprawki błędów zgłoszonych firmie Philips zostaną opublikowane na stronie pomocy technicznej firmy Philips tak szybko, jak to będzie możliwe.

Warunki gwarancji

- Niebezpieczeństwo obrażeń ciała, uszkodzenia telewizora lub utraty gwarancji! Nie wolno samodzielnie naprawiać telewizora.
- Telewizor i urządzenia dodatkowe należy używać zgodnie z przeznaczeniem określonym przez producenta.
- Znak ostrzegawczy z tyłu telewizora wskazuje na niebezpieczeństwo porażenia prądem. Nie wolno zdejmować obudowy telewizora. W sprawie usług lub napraw należy kontaktować się z działem obsługi klienta firmy Philips.
- Wszelkie wyraźnie zabronione w instrukcji czynności, wszelkie niezalecane lub niezatwierdzone regulacje oraz procedury montażu powodują utratę gwarancji.

Charakterystyka pikseli

Niniejszy produkt LCD wykorzystuje dużą liczbę kolorowych pikseli. Mimo że jego współczynnik efektywnych pikseli wynosi co najmniej 99,999%, na ekranie mogą być stale wyświetlane czarne kropki lub jasne plamki światła (czerwone, zielone lub niebieskie). Jest to strukturalna cecha wyświetlacza (w ramach powszechnie obowiązujących standardów przemysłowych) i nie jest uznawana za usterkę.

Oprogramowanie o otwartym kodzie źródłowym

Ten telewizor zawiera oprogramowanie o otwartym kodzie źródłowym. Firma Philips niniejszym oferuje dostarczenie, na życzenie, kopii kompletnego odpowiedniego kodu źródłowego w przypadku pakietów oprogramowania chronionego prawem autorskim o otwartym kodzie źródłowym wykorzystywanego w tym produkcie, dla których zażądano takiej oferty na podstawie odpowiedniej licencji. Ta oferta jest ważna przez okres do trzech lat od momentu zakupu produktu dla każdego, kto otrzymał tę informację. Aby otrzymać kod źródłowy, należy napisać wiadomość na adres: open.source@philips.com.

Jeśli nie preferują Państwo komunikacji za pomocą wiadomości e-mail lub w ciągu tygodnia od wysłania wiadomości e-mail nie zostanie przesłane potwierdzenie odbioru, prosimy napisać po angielsku na adres

Open Source Team, Philips
Intellectual Property & Standards, P.O. Box 220, 5600
AE Eindhoven, Holandia

Jeśli w odpowiednim czasie nie zostanie przesłane potwierdzenie, należy napisać wiadomość e-mail na powyższy adres. Teksty licencji i informacje o prawach autorskich dla oprogramowania o otwartym kodzie źródłowym stosowanego w tym produkcie zamieszczone są w osobnej ulotce.

Zgodność ze standardami EMF

Firma Koninklijke Philips Electronics N.V. produkuje i sprzedaje wiele produktów przeznaczonych dla klientów detalicznych, które — jak wszystkie urządzenia elektroniczne — mogą emitować oraz odbierać sygnały elektromagnetyczne. Jedną z najważniejszych zasad firmy Philips jest podejmowanie wszelkich koniecznych działań zapewniających bezpieczne i nieszkodliwe dla zdrowia korzystanie z jej produktów. Obejmuje to spełnienie wszystkich mających zastosowanie przepisów prawnych oraz wymogów standardów dotyczących emisji pola magnetycznego (EMF) już na etapie produkcji. Angażujemy się w opracowywanie, wytwarzanie i sprzedawanie produktów, które nie mają niekorzystnego wpływu na zdrowie. Firma Philips zaświadcza, iż zgodnie z posiadaną obecnie wiedzą naukową wytwarzane przez nas produkty są bezpieczne, jeżeli są używane zgodnie z ich przeznaczeniem. Aktywnie uczestniczymy także w doskonaleniu międzynarodowych standardów EMF i przepisów bezpieczeństwa, co umożliwi nam przewidywanie kierunków rozwoju standaryzacji i szybkie dostosowywanie naszych produktów do nowych przepisów.

Przepisy dotyczące kompatybilności elektromagnetycznej

- W celu zachowania zgodności z dyrektywą kompatybilności elektromagnetycznej (Dyrektywa EMC 2004/108/WE) nie należy odłączać wtyczki zasilającej od kabla zasilającego.
- Jeśli urządzenie nie przechodzi w tryb DLNA lub Net TV, potrzebna jest interwencja użytkownika.

Prawa autorskie

Windows Media jest zastrzeżonym znakiem towarowym lub znakiem handlowym firmy Microsoft Corporation w Stanach Zjednoczonych i/lub innych krajach.

Wyprodukowano na licencji firmy Dolby Laboratories. Dolby oraz symbol podwójnej litery D są znakami towarowymi firmy Dolby Laboratories.

DLNA®, logo DLNA oraz DLNA CERTIFIED™ to znaki towarowe, usługowe lub certyfikacyjne firmy Digital Living Network Alliance.

HDMI, logo HDMI i High-Definition Multimedia Interface są znakami handlowymi lub zastrzeżonymi znakami handlowymi firmy HDMI Licensing LLC w Stanach Zjednoczonych i innych krajach.

Wszystkie inne zastrzeżone i niezastrzeżone znaki towarowe są własnością odpowiednich firm.



SDHC Logo is a trademark of SD-3C, LLC.

Spis treści

1	Pierwsze kroki 4
1.1	Przegląd telewizora 4
1.2	Instalacja 8
1.3	Przyciski na telewizorze 10
1.4	Rejestracja telewizora 12
1.5	Pomoc i wsparcie techniczne 13
<hr/>	
2	Korzystanie z telewizora 14
2.1	Pilot zdalnego sterowania 14
2.2	Menu 17
2.3	Oglądanie telewizji 19
2.4	Oglądanie obrazu 3D 23
2.5	Oglądanie z podłączonego urządzenia 25
2.6	Napisy i języki 26
<hr/>	
3	Więcej TV 27
3.1	Net TV 27
3.2	Telewizja interaktywna 30
3.3	Teletekst 31
3.4	Filmy, zdjęcia i muzyka 33
3.5	Nagrywanie przez USB 35
3.6	Gry 37
3.7	Wyłączniki i blokady 38
<hr/>	
4	Konfiguracja 39
4.1	Obraz i dźwięk 39
4.2	Ambilight 41
4.3	Kanały 43
4.4	Sieć 45
4.5	Urządzenia 47
4.6	Uniwersalny dostęp 49
4.7	Oprogramowanie 50
<hr/>	
5	Połączenia 51
5.1	Pierwsze połączenia 51
5.2	Informacje o przewodach 52
5.3	Podłączanie urządzeń 54
5.4	Więcej urządzeń 62
5.5	Sieć 66
5.6	Karta SD 67
5.7	Wspólny interfejs CAM 68
<hr/>	
6	Rozwiązywanie problemów 69
6.1	Informacje kontaktowe 69
6.2	Telewizor i pilot zdalnego sterowania 70
6.3	Kanały telewizyjne 71
6.4	Obraz i dźwięk 72
6.5	Urządzenia 74
6.6	Filmy, zdjęcia i muzyka 75
6.7	Sieć 76
<hr/>	
7	Dane techniczne 77
7.1	Oprogramowanie 77
7.2	Ochrona środowiska 78
7.3	Pobór mocy i odbiór 80
7.4	Obraz i dźwięk 81
7.5	Rozdzielczości ekranu 82
7.6	Multimedia 83
7.7	Możliwości połączeń 84
7.8	Wymiary i waga 85

Indeks 86

1 Pierwsze kroki

1.1 Przegląd telewizora

Pilot zdalnego sterowania

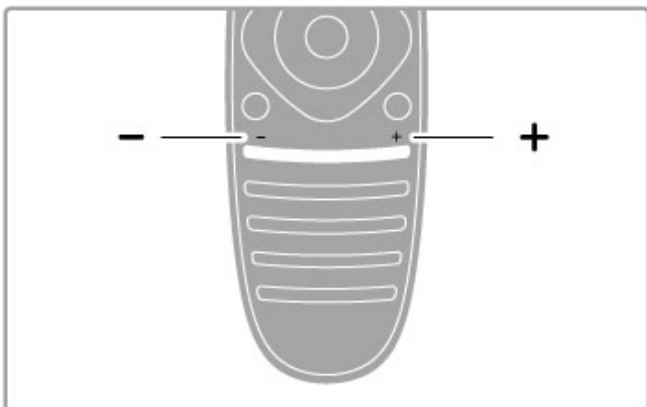

Regulacja głośności.

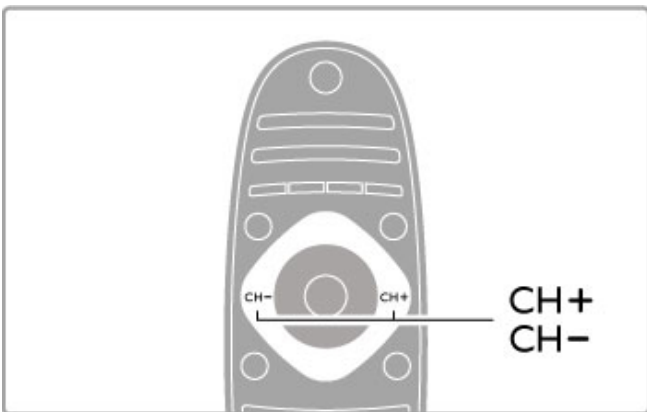

Przełączanie kanałów telewizyjnych.

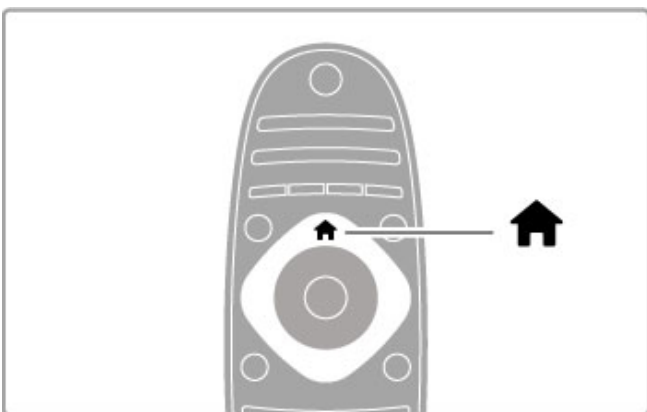

Otwieranie lub zamykanie menu głównego .

Menu główne stanowi punkt wyjścia do obsługi telewizora.

Menu główne umożliwia włączanie lub wyłączanie takich funkcji telewizora, jak odbiór programów telewizyjnych (opcja **Oglądanie telewizji**) czy wyświetlanie filmu z podłączonego odtwarzacza DVD.

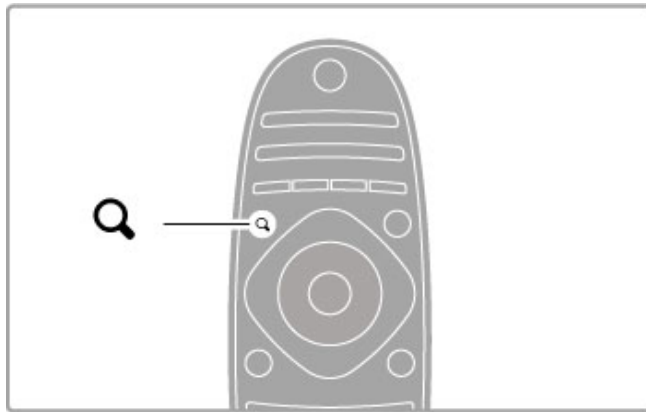

Otwieranie lub zamykanie menu wyszukiwania .

Wybór menu wyszukiwania podczas oglądania kanałów telewizyjnych powoduje otwarcie listy kanałów; wybór menu podczas przeglądania zawartości komputera na telewizorze powoduje wyświetlenie listy filmów i plików muzycznych.

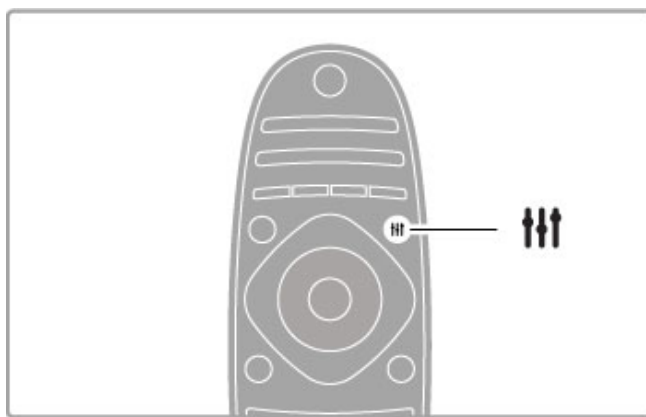

Otwieranie lub zamykanie menu ustawień .

Otwórz menu ustawień, aby szybko dostosować ustawienia obrazu i dźwięku.

Możesz np. wybrać ustawienie **Gra** (w ramach opcji **Nastawy obrazu**), które idealnie nadaje się do gier, lub zmienić ustawienie **Nastawy dźwięku** dla głośników telewizora.

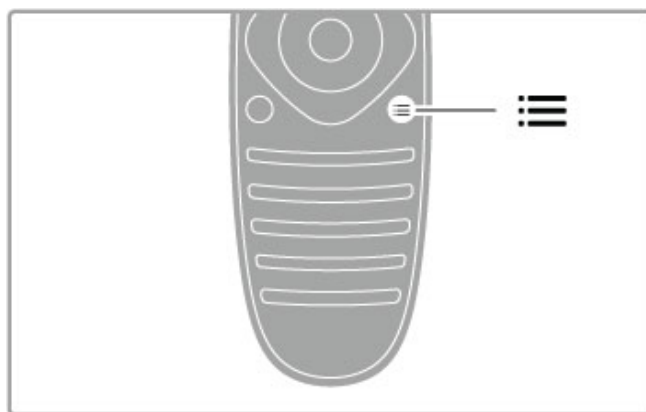

Otwieranie lub zamykanie **menu opcji** ☰.

Otwórz menu opcji, aby wybrać opcjonalne ustawienia powiązane z oglądaną na telewizorze zawartością lub wykonywaną na telewizorze czynnością.

Podczas oglądania kanału pozwala oznaczyć go jako ulubiony kanał; podczas oglądania pokazu slajdów pozwala zatrzymać odtwarzanie pokazu.

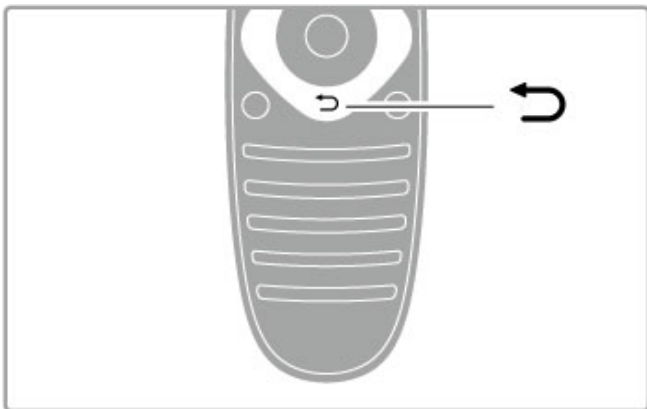

Wstecz ↶.

Przycisk Wstecz umożliwia powrót do poprzedniego kanału telewizyjnego lub cofnięcie się o jeden krok w menu.

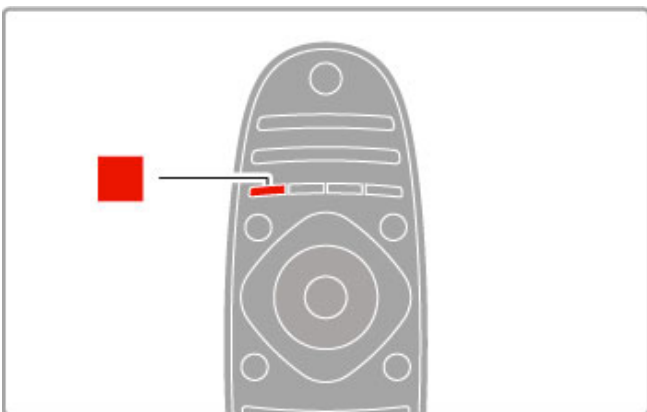

Czerwony

Czerwony przycisk umożliwia wybór opcji oznaczonej tym kolorem, dostęp do cyfrowej **telewizji interaktywnej** lub klipów wideo prezentujących możliwości telewizora.

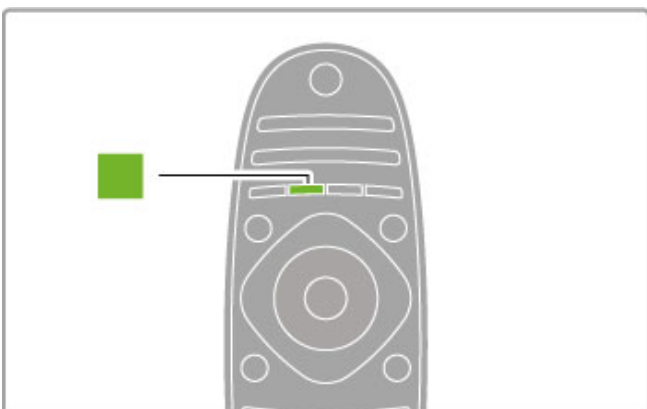

Zielony

Zielony przycisk umożliwia wybór opcji oznaczonej tym kolorem lub dostęp do **ustawień Eco**.

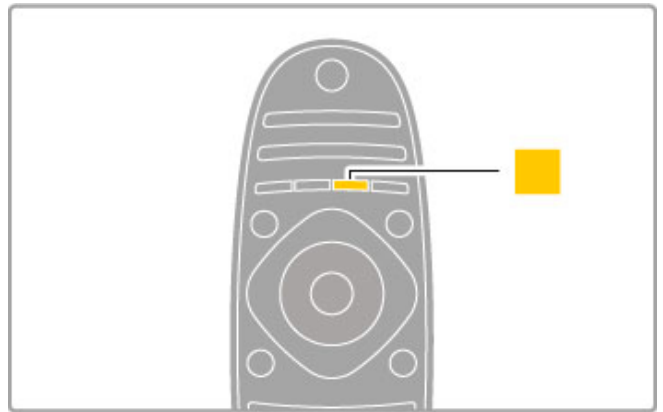

Żółty

Żółty przycisk umożliwia wybór opcji oznaczonej tym kolorem.

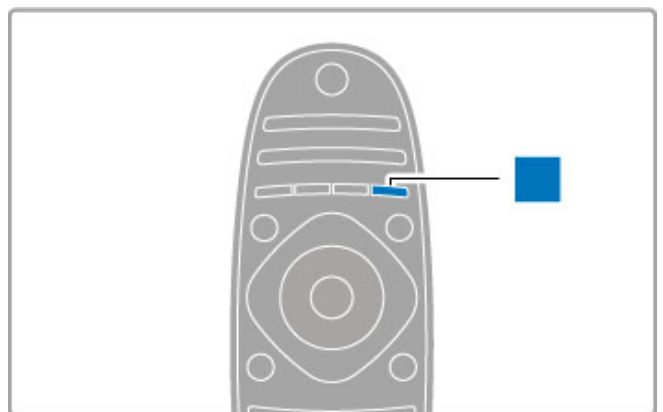

Niebieski

Niebieski przycisk umożliwia wybór opcji oznaczonej tym kolorem.

Więcej informacji na temat pilota zdalnego sterowania można znaleźć w części **Pomoc > Korzystanie z telewizora > Pilot zdalnego sterowania > Opis**.

Można też skorzystać ze strony tej pomocy 🔍 **Wyszukiwanie**, aby znaleźć informacje na wybrany temat.

Naciśnij przycisk ▲, aby wybrać następną pozycję w ramach przeglądu telewizora.

Podłączanie urządzeń

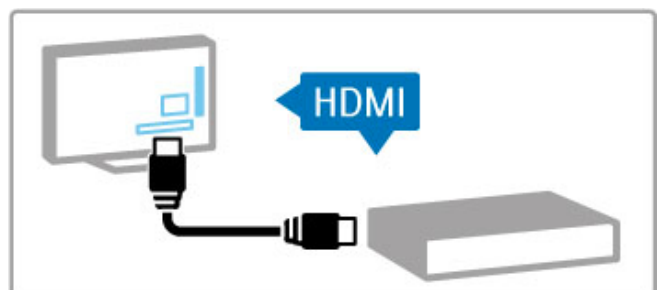

Aby podłączyć odtwarzacz DVD, Blu-ray lub konsolę do gier, użyj połączenia **HDMI™**.

Połączenie HDMI zapewnia najlepszą jakość obrazu i dźwięku, a jeśli podłączane urządzenie jest wyposażone w funkcję **EasyLink** (HDMI-CEC), może zostać automatycznie dodane do menu głównego telewizora.

Po dodaniu urządzenia do menu głównego można je wybrać, aby oglądać z niego program. Jeśli urządzenie nie jest wyposażone w funkcję EasyLink lub nie zostanie użyte połączenie HDMI, konieczne jest dodanie urządzenia do menu głównego z wykorzystaniem opcji **Dodaj urządzenie**.

Więcej informacji na temat opcji Dodaj urządzenie można znaleźć w części **Pomoc > Korzystanie z telewizora > Menu > Menu główne**.

Więcej informacji na temat korzystania z funkcji EasyLink można znaleźć w części **Pomoc > Korzystanie z telewizora > Pilot zdalnego sterowania > Sterowanie urządzeniami**.

Podobne rysunki, dostępne w części **Pomoc > Połączenia**, pomogą w podłączeniu najczęściej używanych urządzeń.

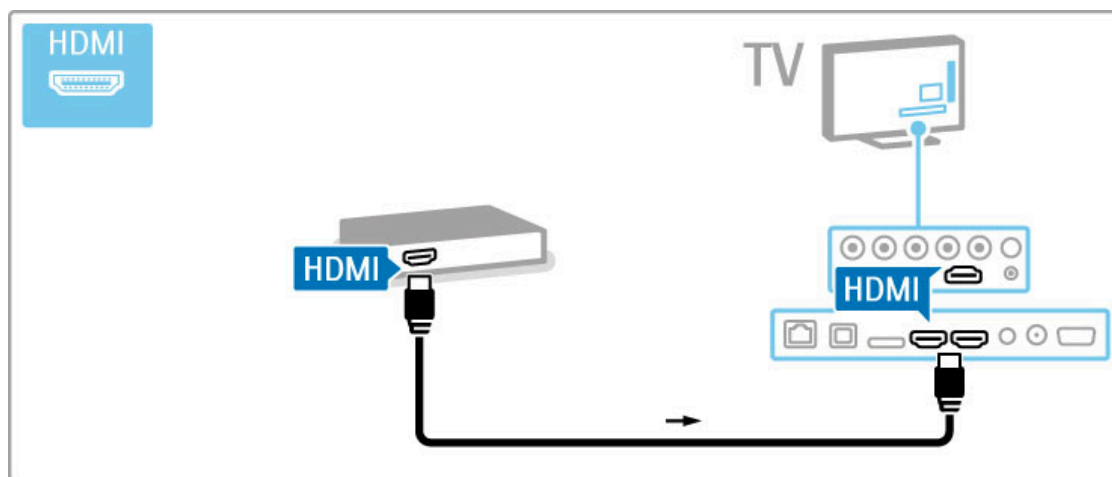

Telewizja High Definition

W tym telewizorze można wyświetlać programy wysokiej rozdzielczości (HD). Jednakże, aby cieszyć się telewizją HD, należy zapewnić źródło wysokiej rozdzielczości. Jeśli oglądasz programy inne niż HD, jakość obrazu będzie taka sama, jak w zwykłym telewizorze.

Oglądaj programy **HD TV**...

- z odtwarzacza płyt Blu-ray
- z cyfrowego odbiornika HD podłączonego do złącza HDMI (z subskrypcją programów HD)
- korzystając z usług nadawcy telewizji naziemnej HD
- z kanałów HD w sieci cyfrowej
- z konsoli do gier HD podłączonej do złącza HDMI (odtwarzającej grę HD)

Klip wideo HD

Aby zobaczyć zachwycającą ostrość i jakość obrazu HD TV, możesz odtworzyć klip wideo High Definition dostępny w menu głównym. Wybierz kolejno: **Menu główne > Konfiguracja > Oglądaj prezentacje** (na drugiej stronie menu konfiguracji).

Aby uzyskać więcej informacji, skontaktuj się ze sprzedawcą. Odwiedź stronę internetową www.philips.com/support i zapoznaj się z często zadawanymi pytaniami (FAQ), aby znaleźć listę programów HD lub nadawców programów HD w swoim kraju.

Sieć i serwis Net TV

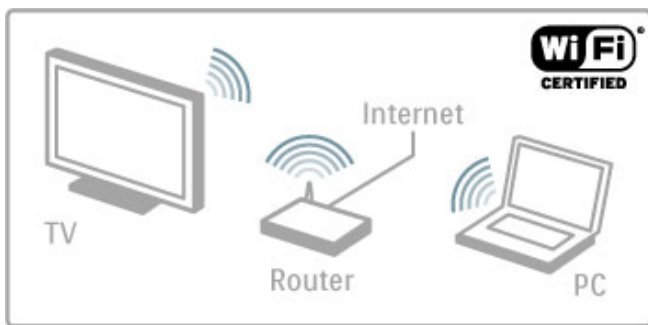

Domowa sieć bezprzewodowa

Podłącz telewizor do domowej sieci bezprzewodowej. Nie jest potrzebny przewód sieciowy. Ciesz się zdjęciami, filmami i plikami muzycznymi z komputera na ekranie telewizora.

Więcej informacji na temat sieci znajdziesz w części **Pomoc > Konfiguracja > Sieć**.



Net TV

Jeśli Twoja sieć domowa jest podłączona do Internetu, możesz połączyć się z serwisem Net TV. Serwis Net TV oferuje za pośrednictwem Internetu filmy, zdjęcia, muzykę, informacje, gry i wiele innych.

Więcej na temat serwisu Net TV znajdziesz w części **Pomoc > Więcej TV > Net TV**.

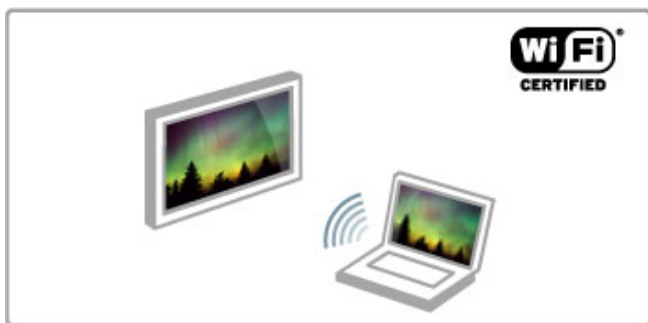

Wi-Fi MediaConnect

Można skorzystać z funkcji Wi-Fi MediaConnect, aby bezprzewodowo odtwarzać w telewizorze filmy, muzykę lub prezentacje z komputera przenośnego lub stacjonarnego.

Więcej informacji na temat funkcji Wi-Fi MediaConnect znajdziesz w części **Pomoc > Konfiguracja > Sieć > Wi-Fi MediaConnect**.

1.2 Instalacja

Montaż na podstawie lub na ścianie

Stopka podstawy do telewizora jest wyposażona we wbudowane głośniki telewizora. Aby móc słyszeć dźwięk, należy zawsze podłączać przewód stopki do telewizora. W celu uzyskania najlepszej jakości dźwięku, telewizor należy ustawić na twardej powierzchni.

Montaż naścienny

Korzystając ze stopki i nóżki podstawy do telewizora można zamontować telewizor na ścianie. Połącz stopkę i nóżkę, aby otrzymać uchwyt obrotowy lub skorzystaj wyłącznie ze stopki, aby zamontować telewizor blisko ściany.

Wszystkie instrukcje dotyczące montażu znajdują się w Skróconej instrukcji obsługi dołączonej do telewizora. W przypadku utraty Skróconej instrukcji obsługi można ją pobrać ze strony www.philips.com

Wprowadź na stronie numer modelu telewizora, aby pobrać odpowiednią Skróconą instrukcję obsługi.

Ostrzeżenie

Montaż naścienny telewizora wymaga odpowiednich umiejętności i powinien być wykonywany przez wykwalifikowanych pracowników serwisu. Sposób zamocowania telewizora na ścianie powinien spełniać wymogi bezpieczeństwa z uwzględnieniem ciężaru telewizora. Przed ustawieniem telewizora w odpowiednim położeniu należy również zapoznać się zasadami bezpieczeństwa.

Firma Koninklijke Philips Electronics N.V. nie bierze na siebie żadnej odpowiedzialności za niewłaściwy montaż ani za wypadki i obrażenia wynikłe z montażu.

Informacje o VESA

Telewizor jest przystosowany do zamocowania na wsporniku do montażu naściennego zgodnego ze standardem VESA (nie jest dołączony do zestawu).

Kody VESA pomocne w zakupie wspornika:
VESA MIS-F 200, 100, M6

Skorzystaj ze śrub o długości podanej na rysunku.

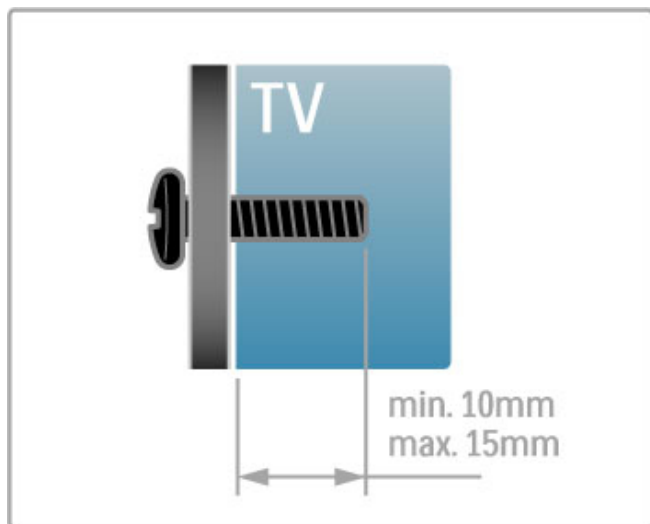

Ustawianie telewizora

Przed ustawieniem telewizora w odpowiedniej pozycji prosimy o uważne przeczytanie informacji na temat zasad bezpieczeństwa.

- Ustaw telewizor w takiej pozycji, w której światło nie pada bezpośrednio na ekran.
- Przyciemnij oświetlenie w pomieszczeniu, aby uzyskać najlepszy efekt oświetlenia Ambilight.
- Aby uzyskać najlepszy efekt oświetlenia Ambilight, ustaw telewizor w odległości do 25 cm od ściany.

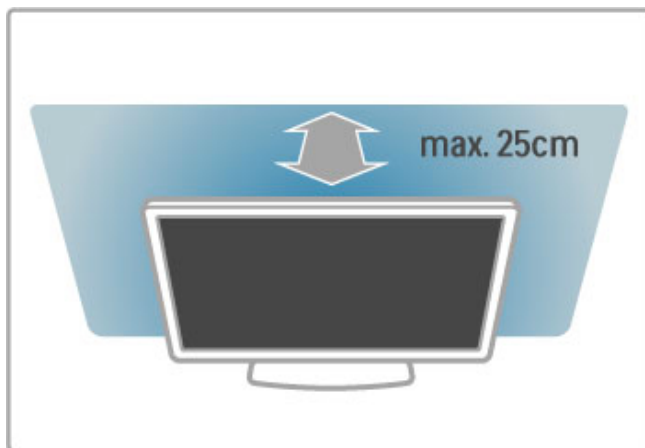

Ustaw telewizor w idealnej odległości oglądania. Czerp większą przyjemność z oglądania obrazów wysokiej rozdzielczości, nie przemęczając wzroku. Aby cieszyć się maksymalną wygodą, znajdź optymalne miejsce do oglądania, dokładnie na wprost telewizora.

Idealna odległość oglądania telewizji to trzykrotność przekątnej ekranu telewizora. W pozycji siedzącej oczy powinny znajdować się na wysokości środka ekranu telewizora.

Aby uzyskać najlepszą jakość dźwięku, należy ustawić telewizor na twardej powierzchni.

Bezpieczeństwo

Przed rozpoczęciem korzystania z telewizora przeczytaj wszystkie instrukcje i upewnij się, że je rozumiesz. Jeśli uszkodzenia zostały spowodowane przez nieprawidłowe stosowanie instrukcji, gwarancja traci ważność.

Niebezpieczeństwo pożaru lub porażenia prądem!

- Zawsze chroń telewizor przed deszczem lub wodą. Nie stawiaj przedmiotów wypełnionych cieczą (np. wazonów) w pobliżu telewizora. W przypadku rozlania cieczy na telewizor lub dostania się cieczy do jego wnętrza natychmiast odłącz telewizor od źródła zasilania. Aby sprawdzić telewizor przed użyciem, skontaktuj się z działem obsługi klienta firmy Philips.

- Zawsze chroń telewizor, pilot i baterie przed nadmiernym ciepłem. Nigdy nie umieszczaj ich w pobliżu zapalonych świec, otwartego ognia lub innych źródeł ciepła. Nie wystawiaj urządzenia na bezpośrednie działanie promieni słonecznych.
- Nie wkładaj żadnych przedmiotów do otworów wentylacyjnych lub innych otworów telewizora.
- Nigdy nie stawiaj ciężkich przedmiotów na przewodzie zasilającym.

- Unikaj wywierania nacisku na wtyczki przewodu zasilającego. Luźne wtyczki mogą spowodować iskrzenie lub pożar. Upewnij się, że przewód zasilający nie jest za bardzo naciągnięty podczas obracania ekranu telewizora.

- Podczas odłączania przewodu zasilającego zawsze chwytaj za wtyczkę, nigdy za przewód. Zapewnij stały dostęp do wtyczki.

Niebezpieczeństwo obrażeń ciała lub uszkodzenia telewizora!

- Do podnoszenia i przenoszenia telewizora, który waży więcej niż 25 kilogramów, potrzebne są dwie osoby.
- Do zamontowania telewizora na podstawie używaj wyłącznie podstawy dołączonej do zestawu. Przymocuj dokładnie podstawę do telewizora. Umieść telewizor na płaskiej i równej powierzchni, zdolnej podtrzymać ciężar telewizora i podstawy.
- W przypadku zamocowania telewizora na ścianie upewnij się, że konstrukcja bezpiecznie utrzyma ciężar telewizora. Firma Koninklijke Philips Electronics N.V. nie bierze na siebie żadnej odpowiedzialności za niewłaściwy montaż na ścianie będący przyczyną wypadku lub obrażeń.
- Niektóre elementy urządzenia mogą być wykonane ze szkła. Należy się z nimi obchodzić ostrożnie, aby uniknąć obrażeń ciała lub uszkodzenia telewizora.

Niebezpieczeństwo uszkodzenia telewizora!

Przed podłączeniem telewizora do źródła zasilania sprawdź, czy napięcie odpowiada wartości wydrukowanej z tyłu urządzenia. Nie podłączaj telewizora do gniazdka elektrycznego, jeżeli napięcie jest inne.

Niebezpieczeństwo odniesienia obrażeń ciała przez dzieci!

Aby uniknąć sytuacji, w której telewizor mógłby się przewrócić i spowodować obrażenia ciała u dzieci, przestrzegaj poniższych środków ostrożności:

- Dopilnuj, aby telewizor nigdy nie znajdował się na powierzchni nakrytej tkaniną lub innym materiałem, który może zostać ściągnięty.
- Upewnij się, że żadna część telewizora nie wystaje poza krawędź powierzchni.
- Nie stawiaj telewizora na wysokich meblach (takich jak biblioteczka) bez przymocowania zarówno mebla, jak i urządzenia do ściany lub odpowiedniej podpory.
- Poczuj dzieci o niebezpieczeństwie wynikającym ze wspinania się na meble, aby dosięgnąć telewizora.

Ryzyko połknięcia baterii!

Pilot może zawierać baterie pastylkowe, które mogą zostać połknięte przez dzieci. Zawsze przechowuj baterie tego typu poza ich zasięgiem.

Ryzyko przegrzania!

Nie umieszczaj telewizora w ciasnej przestrzeni. W celu zapewnienia odpowiedniej wentylacji zachowaj odstęp o szerokości co najmniej 10 cm z każdej strony telewizora. Upewnij się, że zasłony i inne przedmioty nie będą zakrywać otworów wentylacyjnych telewizora.

Podczas burzy

W przypadku zbliżającej się burzy odłącz telewizor od zasilania oraz anteny. W trakcie burzy nie dotykaj żadnej części telewizora, przewodu zasilającego ani antenowego.

Niebezpieczeństwo uszkodzenia słuchu!

Unikaj korzystania przez dłuższy czas ze słuchawek przy dużych poziomach głośności.

Niska temperatura

W przypadku transportu w temperaturze otoczenia poniżej 5°C, przed podłączeniem telewizora do źródła zasilania rozpakuj go i poczekaj, aż osiągnie temperaturę pokojową.

- Nie dotykaj, nie naciskaj, nie trzymaj ani nie uderzaj ekranu jakimikolwiek przedmiotami.
- Przed czyszczeniem odłącz telewizor od sieci elektrycznej.
- Czyść telewizor i ramę miękką, wilgotną ściereczką. Do czyszczenia nie używaj takich substancji, jak alkohol, środki chemiczne lub inne domowe środki czyszczące.
- Aby uniknąć zniekształcenia obrazu i zaniku kolorów, niezwłocznie usuwaj z ekranu krople wody.

- Unikaj wyświetlania nieruchomych obrazów, na ile to możliwe. Nieruchome obrazy to te, które są wyświetlane na ekranie przez długi czas. Nieruchome obrazy to menu ekranowe, czarne pasy, informacje o czasie itp. Jeśli nie możesz uniknąć ich wyświetlania, zmniejsz kontrast i jasność obrazu, aby zapobiec uszkodzeniu ekranu.

Temperatura i wilgotność

W rzadkich przypadkach, w zależności od panującej temperatury i wilgotności, wewnątrz szklanego frontu telewizora mogą skraplać się niewielkie ilości wody (w przypadku niektórych modeli). Aby temu zapobiec, nie należy stawiać telewizora w miejscach narażonych na bezpośrednie działanie promieni słonecznych, wysokich temperatur i dużej wilgoci. Jeśli dojdzie już do skroplenia, zniknie ono samoistnie w czasie kilku godzin działania telewizora. Skropliny nie spowodują uszkodzenia ani usterek telewizora.

Konserwacja



1.3 Przyciski na telewizorze

Wyłącznik zasilania

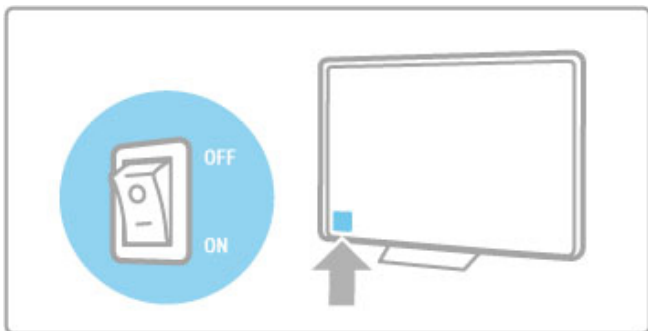
Do włączania i wyłączenia telewizora służy wyłącznik zasilania umieszczony po prawej stronie telewizora. Wyłączony telewizor nie zużywa energii elektrycznej.



Jeśli nie świeci się czerwony wskaźnik, włącz telewizor za pomocą wyłącznika zasilania.

Jeśli świeci się czerwony wskaźnik (wskazanie trybu gotowości), włącz telewizor, naciskając przycisk  na pilocie zdalnego sterowania. Telewizor znajdujący się w trybie gotowości można również włączyć, naciskając przycisk **CH+**, **CH-** lub . Włączenie telewizora może potrwać kilka sekund.

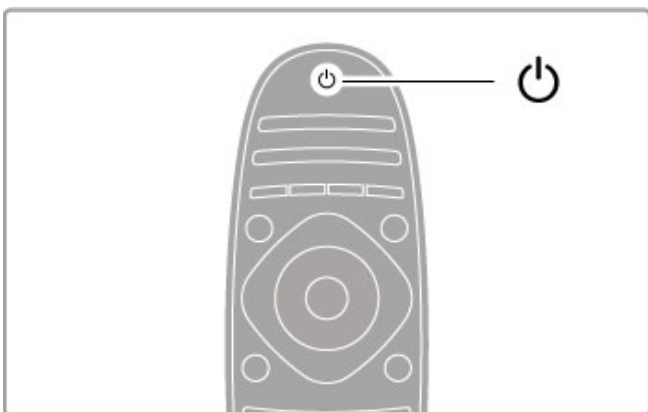

Głośność

Naciśnij przycisk  (Głośność) - lub **+**, aby ustawić głośność. Możesz również użyć przycisku **+** lub **-** na pilocie zdalnego sterowania.

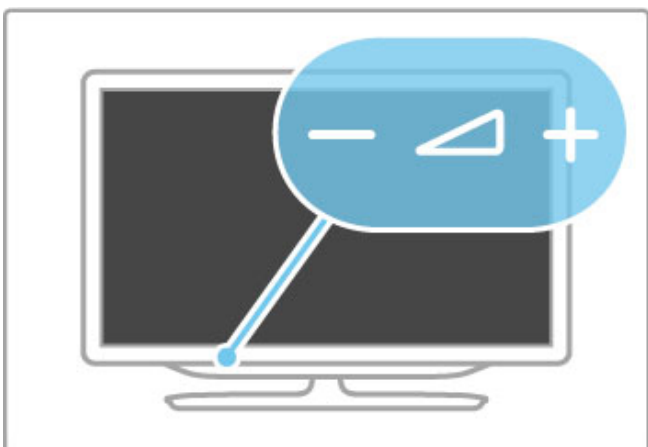



Ambilight

Naciśnij przycisk **Ambilight**, aby włączyć lub wyłączyć funkcję Ambilight.

Gdy telewizor znajduje się w trybie gotowości, można włączyć funkcję Ambilight i uzyskać w pomieszczeniu efekt Ambilight LoungeLight. Więcej informacji na temat trybu LoungeLight można znaleźć w części **Pomoc > Korzystanie z telewizora > Korzystanie z funkcji Ambilight > Tryb LoungeLight**



Menu główne

Naciśnij przycisk  (Menu główne), aby wyświetlić na ekranie menu główne. Po menu głównym można poruszać się, używając przycisków regulacji głośności - i **+** (lewy i prawy) oraz przełączania kanałów - i **+** (dolny i górny) na telewizorze. Aby potwierdzić wybór, naciśnij ponownie przycisk .

Więcej na temat menu głównego można znaleźć w części **Pomoc > Korzystanie z telewizora > Menu >  Menu główne**

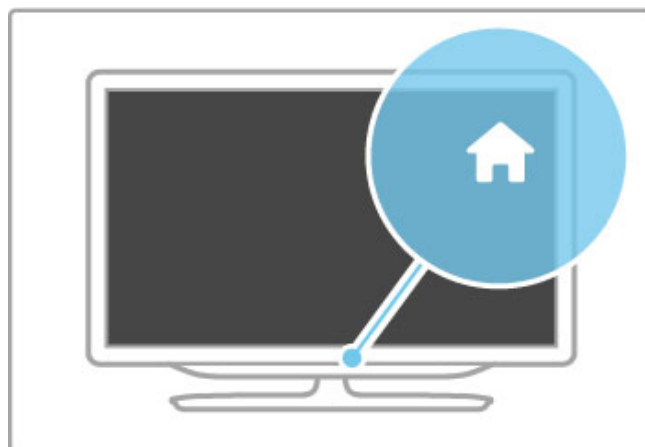

CH Kanał

Naciskaj przycisk **CH** (Kanał) - lub **+**, aby przełączać kanały. Możesz również użyć przycisków **▶** i **◀** na pilocie zdalnego sterowania.

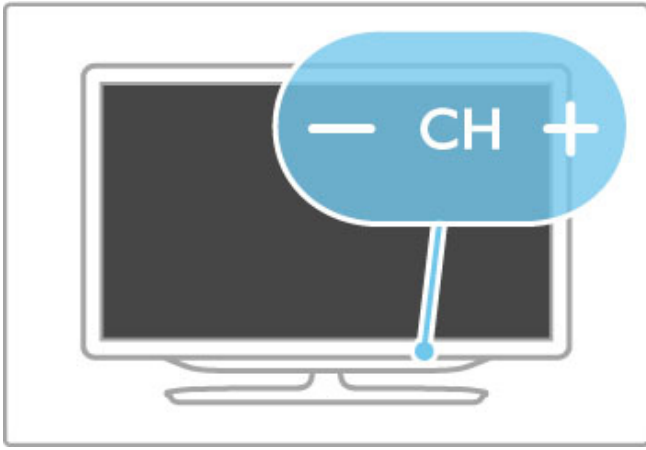

1.4 Rejestracja telewizora

Gratulujemy zakupu produktu i witamy wśród użytkowników produktów firmy Philips!

Zarejestruj telewizor i ciesz się licznymi korzyściami, m.in. pełną pomocą techniczną (łącznie z dostępem do plików do pobrania), uprzywilejowanym dostępem do informacji dotyczących nowych produktów, ekskluzywnych ofert i zniżek, szansami wygranych, a także uczestnictwem w specjalnych ankietach dotyczących najnowszych produktów.

Odwiedź stronę www.philips.com/welcome.

1.5 Pomoc i wsparcie techniczne

Korzystanie z Pomocy i funkcji wyszukiwania

Pomoc

Pomoc można otworzyć z menu głównego. W większości przypadków można również otworzyć lub zamknąć ją bezpośrednio, naciskając **żółty** przycisk na pilocie zdalnego sterowania. W przypadku niektórych funkcji, takich jak Teletext, kolorowe przyciski mają inne przeznaczenie i nie umożliwiają otwarcia Pomocy.

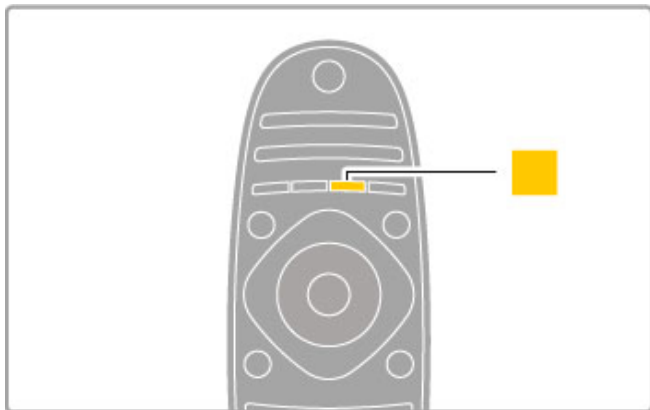

Przed zastosowaniem się do wskazówek Pomocy zamknij Pomoc. Naciśnij w tym celu **żółty** przycisk lub przycisk **↑**. Ponowne naciśnięcie **żółtego** przycisku spowoduje otwarcie Pomocy na stronie, na której została zamknięta.

Wyszukiwanie

W ramach Pomocy użyj opcji **Wyszukiwanie**, aby znaleźć informacje na wybrany temat. Wybierz temat z listy za pomocą przycisków nawigacyjnych i naciśnij przycisk **OK**. Poszukiwany temat może znajdować się na pierwszej lub na kolejnych stronach. Naciśnij przycisk **▶**, aby przejść do następnej strony.

Pomoc techniczna w Internecie

Aby rozwiązać problem związany z telewizorem marki Philips, możesz skorzystać z naszej pomocy technicznej w Internecie. Należy w tym celu wybrać język i wprowadzić numer modelu produktu.

Przejdź na stronę www.philips.com/support

Na stronie pomocy technicznej można znaleźć numer telefonu kontaktowego w Twoim kraju, a także odpowiedzi na często zadawane pytania.

Ze strony internetowej można pobrać nowe oprogramowanie do telewizora oraz instrukcję obsługi do przeglądania w komputerze. Możliwe jest również przesłanie szczegółowego pytania pocztą elektroniczną, a w niektórych krajach także odbycie bezpośredniej rozmowy przez Internet z naszym konsultantem.

Kontakt z firmą Philips

W razie potrzeby możesz skontaktować się telefonicznie z działem obsługi klienta firmy Philips w swoim kraju. Numer telefonu znajduje się w drukowanej dokumentacji dołączonej do telewizora.

Możesz też odwiedzić stronę internetową www.philips.com/support.

Numer modelu i numer seryjny telewizora

Konieczne może być podanie numeru modelu oraz numeru seryjnego telewizora. Numery te można znaleźć na etykiecie opakowania oraz z tyłu lub na spodzie urządzenia.

2 Korzystanie z telewizora

2.1 Pilot zdalnego sterowania

Przegląd

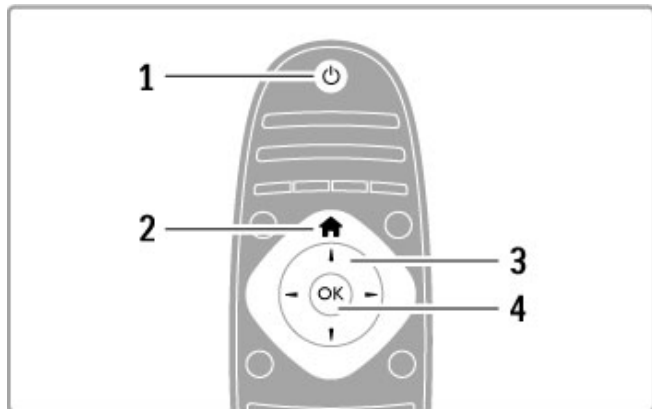

- 1 Tryb gotowości** Włączanie telewizora i przełączanie go w tryb gotowości.
- 2 Menu główne** Otwieranie lub zamykanie menu głównego.
- 3 Przycisk nawigacyjny** Poruszanie się w górę, w dół, w lewo lub w prawo.
- 4 Przycisk OK** Aktywacja wyboru opcji.

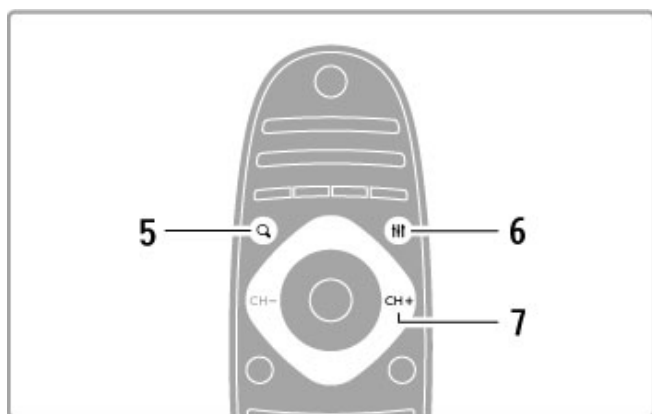

- 5 Przycisk Find** Otwieranie / zamykanie listy kanałów lub listy zdjęć, plików muzycznych lub filmów.
- 6 Przycisk Adjust** Otwieranie / zamykanie najczęściej używanych ustawień obrazu, dźwięku, funkcji Ambilight lub trybu 3D.
- 7 Przycisk CH+ / Następny** Przejdźcie do następnego kanału, strony lub rozdziału.

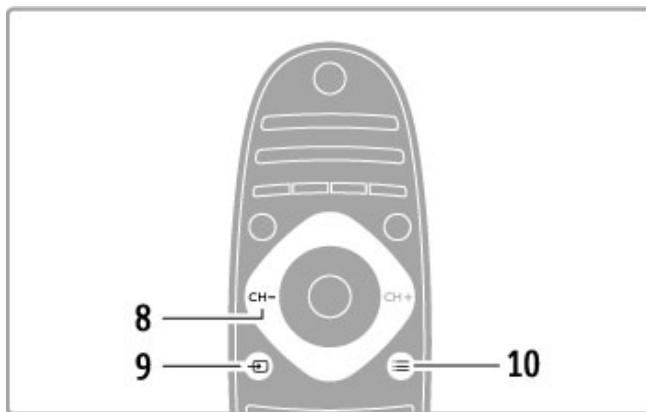

- 8 Przycisk CH- / Poprzedni** Przejdźcie do poprzedniego kanału, strony lub rozdziału.
- 9 Przycisk Source** Przełączenie bezpośrednio w tryb połączenia telewizora.
- 10 Przycisk Options** Otwieranie lub zamykanie menu opcji.

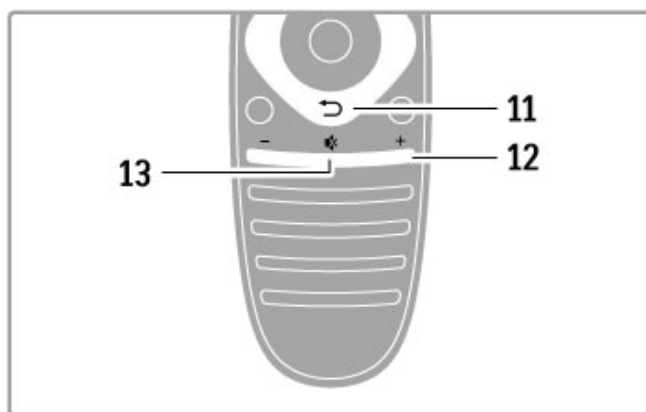

- 11 Przycisk Wstecz** Powrót do poprzedniego kanału. Wyjście z menu bez zmiany ustawienia. Powrót do poprzedniej strony teletekstu lub serwisu Net TV.
- 12 Głośność** Regulacja poziomu głośności.
- 13 Wyciszenie** Wyciszenie lub włączenie dźwięku.

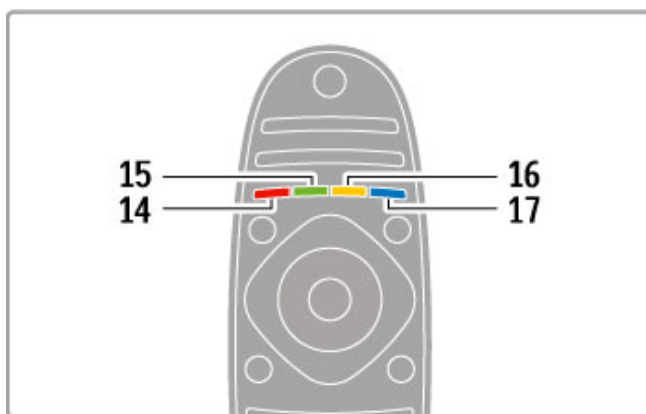

- 14 Czerwony przycisk** Dostęp do telewizji interaktywnej lub wybór strony teletekstu.
- 15 Zielony przycisk** Otwieranie ustawień Eco lub wybór strony teletekstu.
- 16 Żółty przycisk** Wybieranie strony teletekstu.
- 17 Niebieski przycisk** Wybieranie strony teletekstu.

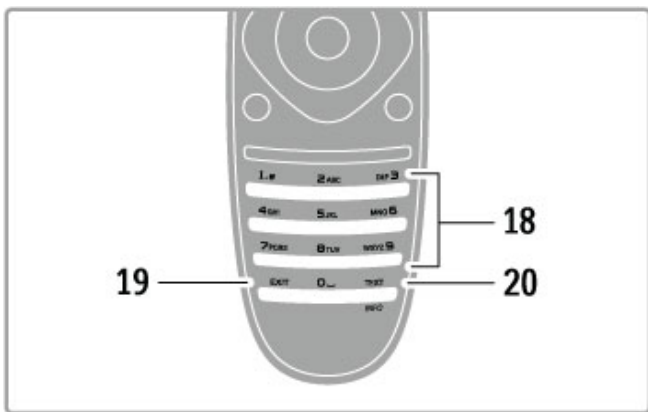

Na ogół poniższe przyciski otwierają następujące menu urządzenia:

- 1 Menu główne
- 2 Menu konfiguracji
- 3 Menu płyty (zawartość płyty)
- 4 Menu podręczne
- 5 Menu opcji
- 6 Przewodnik telewizyjny
- 7 Wybór nośnika

Odtwarzanie jednym przyciskiem

Włóż płytę do urządzenia EasyLink HDMI-CEC i naciśnij przycisk **Play** na urządzeniu. Telewizor znajdujący się w trybie gotowości włączy się i rozpocznie się odtwarzanie płyty.

Sterowanie dźwiękiem

Po podłączeniu zestawu audio EasyLink można słuchać dźwięków z telewizora przez zestaw audio. Głośniki telewizora zostaną automatycznie wyciszone. Głośność zestawu audio można regulować za pomocą pilota zdalnego sterowania telewizora.

Efekt surround

W przypadku najnowszych urządzeń firmy Philips możliwa jest zmiana ustawień dźwięku przestrzennego urządzenia w telewizorze. Aby zmienić to ustawienie, naciśnij przycisk **ADJUST**, wybierz opcję **Efekt surround** i naciśnij przycisk **OK**. W menu **Następny tryb** naciśnij przycisk **OK**, aby przełączyć dostępne tryby w urządzeniu.

Nastawy dźwięku

W przypadku najnowszych urządzeń firmy Philips możliwa jest zmiana ustawień opcji Nastawy dźwięku urządzenia w telewizorze. Aby zmienić to ustawienie, naciśnij przycisk **ADJUST**, wybierz opcję **Nastawy dźwięku** i naciśnij przycisk **OK**. Wybierz tryb dźwięku z listy.

Wyłączanie ekranu

Jeśli najnowsze urządzenie audio firmy Philips wysła sygnał audio jedynie do telewizora, urządzenie może zasugerować wyłączenie ekranu telewizora. Aby wyłączyć ekran po wyświetleniu stosownego komunikatu, wybierz opcję **Wył. ekranu** i naciśnij przycisk **OK**. Aby ponownie włączyć ekran, naciśnij przycisk **Home** (Menu główne).

Tryb gotowości

Naciśnij przycisk **Power** na pilocie zdalnego sterowania, aby przełączyć telewizor oraz wszystkie urządzenia wyposażone w funkcję EasyLink w stan gotowości.

Więcej na temat funkcji EasyLink znajdziesz w części **Pomoc > Konfiguracja > Urządzenia > EasyLink HDMI-CEC**.

Czujnik podczerwieni

Zawsze staraj się kierować pilota zdalnego sterowania w stronę czujnika podczerwieni znajdującego się z przodu telewizora.

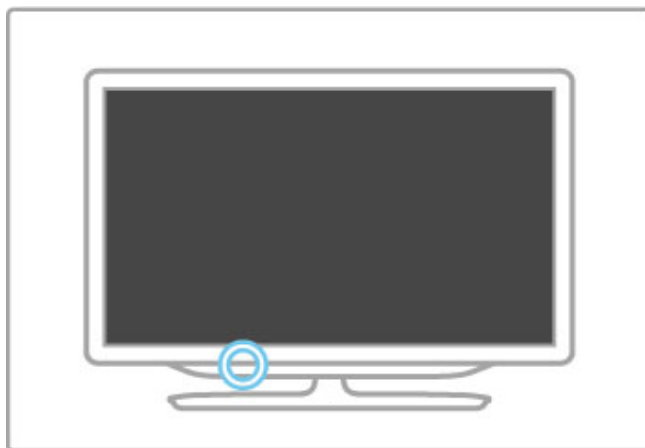

18 Przyciski numeryczne i klawiatura tekstowa

Bezpośredni wybór kanału telewizyjnego lub wprowadzanie tekstu.

19 Wyjście

Zamykanie aplikacji MHP.

20 Telegazeta / Informacje

Otwieranie / zamykanie telegazety. / Naciśnięcie i przytrzymanie przez 4 sekundy pozwala otworzyć lub zamknąć okno informacji o kolejnych programach.

Sterowanie urządzeniami

Pilot zdalnego sterowania telewizora może również obsługiwać podłączone urządzenie. Urządzenie musi być wyposażone w funkcję EasyLink (HDMI-CEC), która powinna być włączona. Urządzenie musi być połączone z telewizorem za pomocą przewodu HDMI.

Obsługa urządzenia EasyLink

Aby sterować urządzeniem za pomocą pilota zdalnego sterowania do telewizora, należy wybrać urządzenie - lub jego funkcję - w menu głównym **Home** i nacisnąć przycisk **OK**. Polecenia wszystkich przycisków z wyjątkiem przycisków **Home**, **ADJUST** i **OPTIONS**, są przekazywane do urządzenia.

Ponowne przełączenie w tryb sterowania telewizorem

Aby przełączyć pilota zdalnego sterowania z powrotem w tryb sterowania telewizorem, naciśnij przycisk **Home** (Menu główne), wybierz opcję **Oglądanie telewizji** i naciśnij przycisk **OK**.

Wyświetlanie przycisków urządzenia

Podczas sterowania urządzeniem niektóre przyciski na pilocie telewizora mogą nie być dostępne. Aby umożliwić ich wybór na telewizorze, naciśnij przycisk **OPTIONS** i wybierz opcję **Wyświetl przyciski urządzenia**. Wybierz odpowiedni przycisk i naciśnij przycisk **OK**.

Aby ukryć przyciski urządzenia, naciśnij przycisk **Wstecz**.

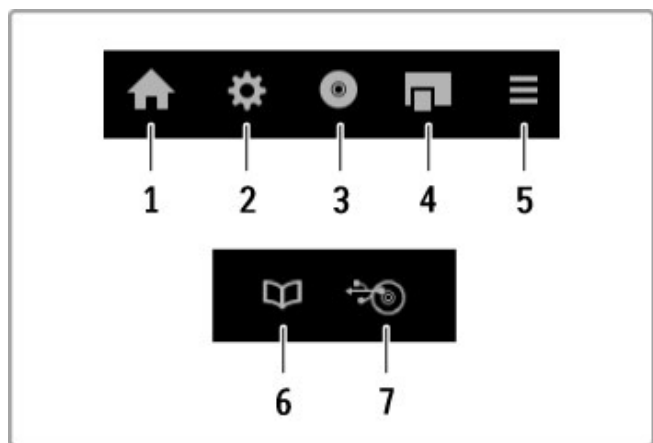

Baterie i akumulatory

Aby wymienić baterie w pilocie zdalnego sterowania, wysuń małą szufladkę w dolnej części pilota. Użyj dwóch baterii pastylkowych typu CR2032 – 3 V. Upewnij się, że dodatni biegun baterii (+) jest skierowany ku górze. Na szufladce znajduje się oznaczenie „+”.

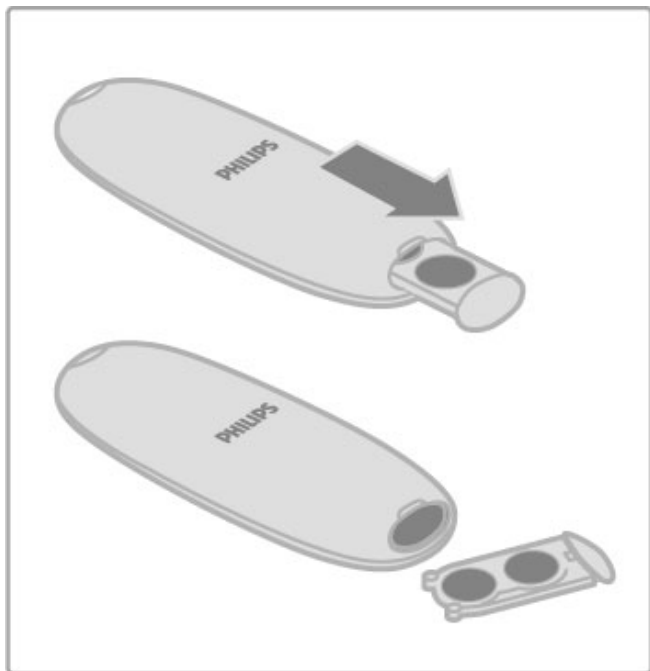

Jeżeli pilot zdalnego sterowania nie jest używany przez długi czas, należy wyjąć z niego baterie.

Zużyte baterie i akumulatory należy utylizować zgodnie ze wskazówkami zawartymi w części dotyczącej utylizacji. Przeczytaj **Pomoc > Pierwsze kroki > Konfiguracja > Utylizacja**.

Czyszczenie

Pilot zdalnego sterowania jest pokryty warstwą odporną na porysowania.

Czyść pilot miękką, wilgotną ściereczką. Do czyszczenia telewizora lub pilota nie używaj substancji takich jak alkohol, środki chemiczne lub inne domowe środki czyszczące.

2.2 Menu

🏠 Menu główne

W menu głównym rozpoczyna się oglądanie telewizji / płyty z filmem lub wykonywanie innych czynności w telewizorze.

Naciśnij przycisk 🏠, aby otworzyć menu główne.

Aby uruchomić daną funkcję, wybierz ją za pomocą przycisków nawigacyjnych i naciśnij przycisk **OK**.

Aby wyjść z menu głównego, naciśnij ponownie przycisk 🏠.

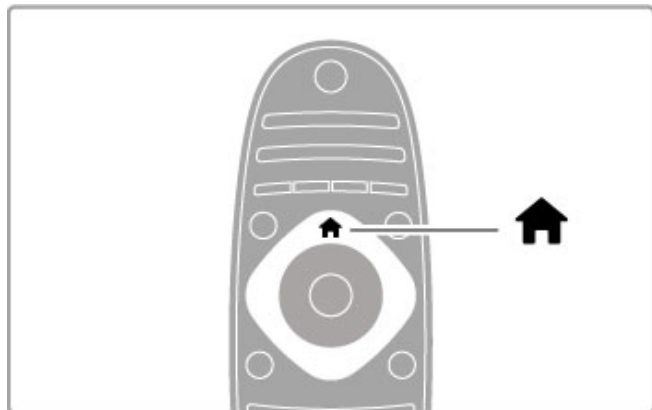

Dodaj urządzenie

Podłączone urządzenie powinno zostać dodane do menu głównego, co pozwoli na jego późniejszy łatwy wybór.

Jeśli podłączone urządzenie nie jest wyposażone w funkcję EasyLink (HDMI-CEC) lub nie jest podłączone za pomocą przewodu HDMI, należy dodać je ręcznie do menu głównego, korzystając z opcji **Dodaj urządzenie**.

Aktywność urządzeń z funkcją EasyLink (HDMI-CEC) oraz urządzeń podłączonych za pomocą przewodu HDMI jest automatycznie wyświetlana w menu głównym. Dla pojedynczego urządzenia może zostać dodanych kilka funkcji.

Jeśli urządzenie wyposażone w funkcję EasyLink nie zostanie wyświetlone automatycznie, oznacza to, że funkcja EasyLink może być wyłączona w urządzeniu.

Ręczne dodawanie urządzenia

W menu głównym wybierz opcję **Dodaj urządzenie** i naciśnij przycisk **OK**. Postępuj zgodnie z instrukcjami wyświetlanymi na ekranie.

Na ekranie telewizora wyświetli się prośba o wybranie urządzenia i złącza, do którego urządzenie zostało podłączone.

Urządzenie i jego funkcje zostaną dodane do menu głównego.

Zmiana nazwy urządzenia

Aby zmienić nazwę dodanego urządzenia lub funkcji, wybierz urządzenie w menu głównym i naciśnij przycisk **≡ OPTIONS**, a następnie wybierz opcję **Nowa nazwa**. Wpisz nową nazwę za pomocą klawiatury pilota, w sposób analogiczny do wpisywania w telefonie treści wiadomości SMS.

Usuwanie urządzenia

Aby usunąć urządzenie lub funkcję z menu głównego, wybierz daną pozycję i naciśnij przycisk **≡ OPTIONS**, a następnie wybierz opcję **Usuń to urządzenie**. Jeśli po usunięciu urządzenie lub funkcja będzie nadal pojawiać się w menu głównym, wyłącz funkcję EasyLink w urządzeniu, aby zapobiec ponownemu automatycznemu dodaniu ikony.

Więcej informacji na temat funkcji EasyLink można znaleźć w części **Pomoc > Korzystanie z telewizora > Pilot zdalnego sterowania > Sterowanie urządzeniami**.

Ponown.uporz.

Aby zmienić kolejność urządzeń lub funkcji w menu głównym, wybierz żądane urządzenie lub funkcję i naciśnij przycisk

≡ OPTIONS.

1 Wybierz opcję **Ponown. uporz.**

2 Za pomocą przycisków nawigacyjnych przenieś dane urządzenie lub funkcję w żądane miejsce. Możliwa jest zmiana kolejności tylko tych urządzeń i funkcji, które zostały dodane do menu.

3 Naciśnij przycisk **OK**, aby potwierdzić pozycję. Wszystkie urządzenia i funkcje zostaną przesunięte w prawo.

Możesz podświetlić kolejne urządzenie lub funkcję i zmienić ich pozycję.

Aby zakończyć porządkowanie kanałów, naciśnij przycisk

≡ OPTIONS i wybierz opcję **Wyjście**.

Przywracanie funkcji

Aby przywrócić usuniętą funkcję urządzenia, które ma więcej niż jedną funkcję, wybierz urządzenie lub jedną z jego funkcji i naciśnij przycisk **≡ OPTIONS**. Wybierz opcję **Przywróć czynności urządzenia** i naciśnij przycisk **OK**. Wszystkie usunięte funkcje zostaną przywrócone.

🔍 FIND

Przycisk **🔍 FIND** pozwala podczas oglądania kanałów telewizyjnych otworzyć listę kanałów; podczas przeglądania na telewizorze zawartości komputera lub podłączonego urządzenia USB powoduje wyświetlenie listy zdjęć, filmów i plików muzycznych.

Naciśnij przycisk **🔍 FIND**, aby otworzyć listę.

Aby zamknąć listę, naciśnij ponownie przycisk **🔍**.

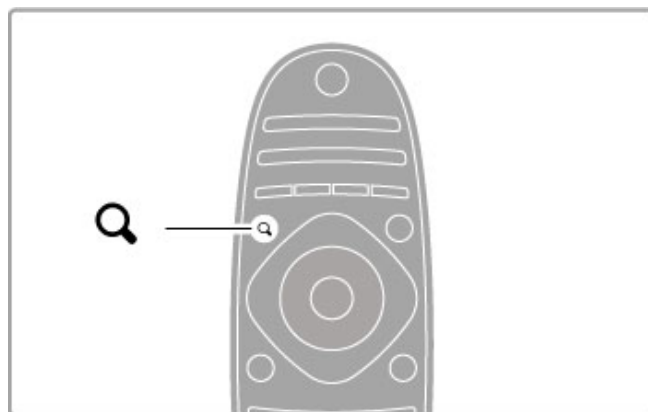

⚙️ ADJUST

Menu ustawień umożliwia szybkie dostosowanie ustawień obrazu, dźwięku, funkcji Ambilight i trybu 3D.

Naciśnij przycisk **⚙️ ADJUST**, aby otworzyć menu ustawień.

Dokonaj wyboru za pomocą przycisków nawigacyjnych i naciśnij przycisk **OK**.

Aby wyjść z menu ustawień, naciśnij ponownie przycisk **⚙️ ADJUST**.

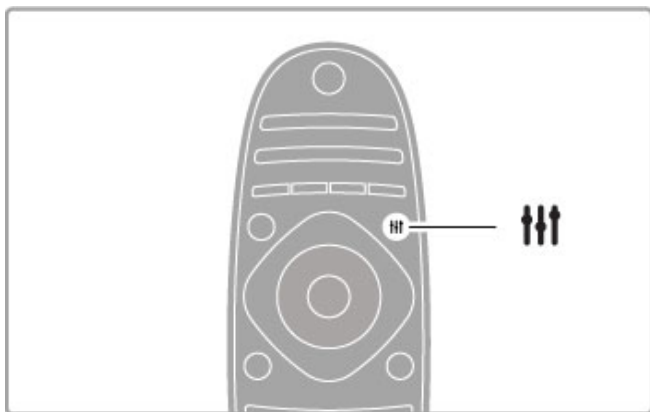

Menu opcji pozwala wybrać opcjonalne ustawienia powiązane z oglądaną na telewizorze zawartością lub wykonywaną na telewizorze czynnością.

Naciśnij w dowolnej chwili przycisk **≡ OPTIONS**, aby wyświetlić dostępne opcje.

Aby wyjść z menu, naciśnij ponownie przycisk **≡ OPTIONS**.

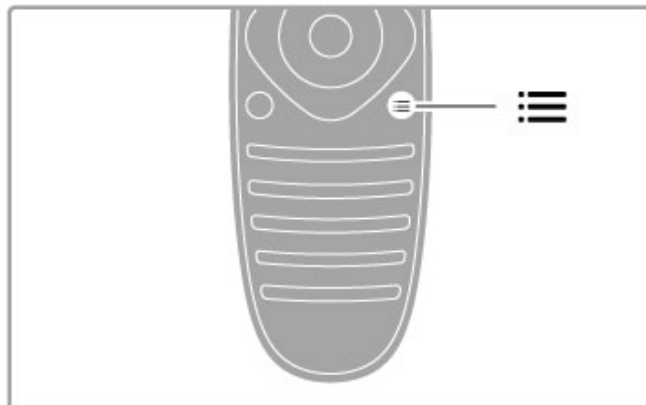

Menu ustawień umożliwia wykonanie następujących czynności:

- Ambilight Wł. lub Wył.
- Dynamiczny Ambilight
- Format obrazu
- Nastawy obrazu (wstępnie zaprogramowane)
- Nastawy dźwięku (wstępnie zaprogramowane)
- Głośniki
- Surround
- Zmiana obrazu

Ambilight

Więcej informacji na temat ustawień funkcji Ambilight znajdziesz w części **Pomoc > Konfiguracja > Ambilight**.

Format obrazu

Więcej informacji na temat ustawień formatu obrazu można znaleźć w części **Pomoc > Korzystanie z telewizora > Oglądanie telewizji > Format obrazu**.

Inteligentny obraz i dźwięk

Istnieje możliwość wyboru jednego ze wstępnie zdefiniowanych ustawień, które najlepiej odpowiada oglądanej zawartości. Więcej informacji na temat inteligentnych ustawień można znaleźć w części **Pomoc > Korzystanie z telewizora > Oglądanie telewizji > Inteligentne ustawienia**

Głośniki

Jeśli chcesz, aby dźwięk był emitowany przez głośniki telewizora, zamknij Pomoc, naciśnij przycisk **≡ ADJUST** i wybierz opcję

Głośniki, a następnie opcję **TV**.

Wybierz opcję **Wzmacniacz**, jeśli chcesz, aby dźwięk był emitowany przez głośniki podłączonego zestawu kina domowego lub wzmacniacza.

Ustawienia te czasowo zastąpią ustawienia EasyLink.

Dźwięk przestrzenny

Aby automatycznie przełączyć telewizor w najlepszy tryb dźwięku przestrzennego (dostępny wyłącznie po podłączeniu zestawu kina domowego), zamknij Pomoc, naciśnij przycisk **≡ ADJUST** i wybierz kolejno opcje **Surround** i **Włącz**.

Zmiana obrazu

Obraz można zmieniać w pionie i w poziomie w celu wyświetlania całych napisów (w zależności od wejścia telewizora).

Podczas oglądania telewizji naciśnij przycisk **≡ ADJUST**, wybierz opcję **Zmiana obrazu**, a następnie naciśnij przycisk **OK**. Przesuń obraz za pomocą przycisków nawigacyjnych. Naciśnij przycisk **OK**, aby zakończyć czynność przesuwania.

≡ OPTIONS

2.3 Oglądanie telewizji

Przełączanie kanałów

Aby oglądać telewizję i przełączać kanały, upewnij się, że w menu głównym została wybrana funkcja **Oglądanie telewizji**.

Aby oglądać telewizję, naciśnij przycisk **↑**, wybierz opcję **Oglądanie telewizji** i naciśnij przycisk **OK**.



Aby przełączać kanały, naciskaj przycisk **CH+** lub **CH-** na pilocie zdalnego sterowania. Można użyć przycisków numerycznych, znając numer kanału, lub nacisnąć przycisk **Q.FIND**, aby otworzyć listę kanałów w celu wybrania jednego z nich.

Aby powrócić do poprzedniego kanału, naciśnij przycisk **↶** (Wstecz).

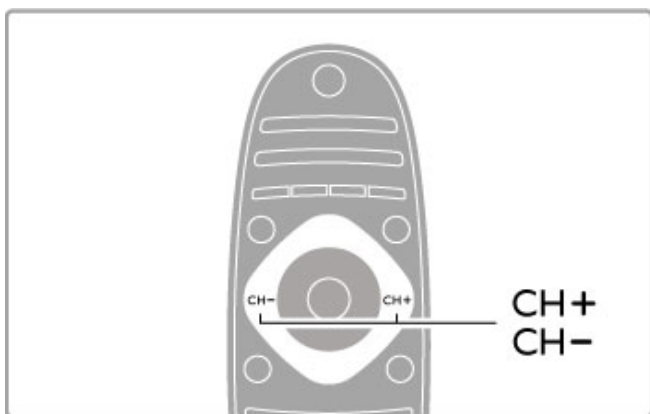

Kanały radiowe

Jeśli na danym obszarze dostępne są cyfrowe stacje radiowe, zostaną one zainstalowane podczas procesu instalacji. Kanały radiowe przełącza się w taki sam sposób jak kanały telewizyjne. W ramach instalacji kanałów DVB-C stacje radiowe są zwykle programowane na kanałach od numeru 1001 wzwyż.

Opcje oglądania kanałów telewizyjnych

Podczas oglądania kanałów telewizji cyfrowej, naciśnij przycisk **≡ OPTIONS**, aby wyświetlić dostępne opcje:

- Program
- Status
- Wybór wideo

Program

Ta opcja umożliwi wyświetlenie informacji o aktualnie oglądanym lub następnym programie na danym kanale. Użyj przycisków nawigacyjnych, aby przewinąć tekst lub przejść do następnej kolumny.

Stan

Na stronie statusu wyświetlane są informacje, których treść zależy od odbieranego sygnału telewizyjnego. Można wykorzystać je do poprawy jakości sygnału lub w celu sprawdzenia dostępności określonych usług.

Wybór wideo

Niektóre kanały telewizji cyfrowej oferują przekaz wielu sygnałów wideo (tzw. przekaz wielowejściowy) w postaci różnych punktów lub kątów widzenia kamery w ramach jednej relacji lub różnych programów w ramach jednego kanału. Telewizor wyświetla wtedy komunikat o dostępności tego typu kanałów. Jeśli są one dostępne, naciśnij przycisk **≡ OPTIONS** i wybierz opcję **Wybór wideo**, aby dokonać stosownego wyboru.

Lista kanałów

Na liście kanałów są wyświetlane wszystkie zainstalowane kanały telewizyjne i radiowe.

Podczas oglądania telewizji naciśnij przycisk **Q.FIND**, aby otworzyć listę kanałów.

Naciśnij ponownie przycisk **Q.FIND** albo naciśnij przycisk **↶** (Wstecz), aby zamknąć listę kanałów bez zmiany kanału.

Na liście kanałów można przejść do kanału telewizyjnego lub stacji radiowej i nacisnąć przycisk **OK**, aby oglądać kanał telewizyjny lub słuchać stacji radiowej.

Lista kanałów może składać się z kilku stron. Aby wyświetlić następną lub poprzednią stronę listy kanałów, naciśnij przycisk **▶** lub **◀**.

Opcje listy kanałów

Gdy na ekranie wyświetlana jest lista kanałów, naciśnij przycisk **≡ OPTIONS**, aby wybrać następujące opcje:

- Wybierz listę
- Zaznacz jako ulubione
- Ponown. uporz.
- Nowa nazwa
- Ukryj kanał
- Pokaż wszystkie

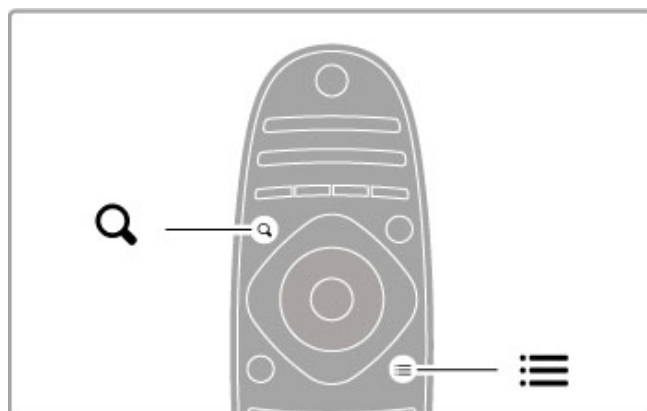

Wybierz listę

Użyj tej opcji, aby wybrać kanały, które mają być widoczne na liście kanałów. Lista wyboru określa kanały, które będzie można przełączać za pomocą przycisków **CH+** i **CH-**.

Zaznacz jako ulubione

Po podświetleniu kanału na liście kanałów możesz oznaczyć go jako ulubiony.

Zapoznaj się z częścią **Korzystanie z telewizora > Oglądanie telewizji > Ulubione kanały**

Ponown.uporz.

Można zmienić kolejność kanałów na liście.

1 Naciśnij przycisk **≡ OPTIONS** i wybierz opcję **Ponown.uporz.**, aby zmienić kolejność kanałów.

2 Podświetl kanał i naciśnij przycisk **OK**.

3 Zmień dowolnie kolejność kanałów za pomocą przycisków nawigacyjnych. Ewentualnie wprowadź nowy numer kanału bezpośrednio za pomocą przycisków numerycznych.

4 Naciśnij przycisk **OK**, aby potwierdzić pozycję. Istnieje możliwość wstawienia kanału lub zamiany miejscami z innym kanałem.

Możesz podświetlić inny kanał i wykonać te same czynności.

Aby zakończyć porządkowanie kanałów, naciśnij przycisk **≡** **OPTIONS** i wybierz opcję **Wyjście**.

Zmiana nazwy

Możliwa jest zmiana nazwy kanału na liście kanałów.

1 Na liście kanałów podświetl kanał, którego nazwę chcesz zmienić.

2 Naciśnij przycisk **≡** **OPTIONS** i wybierz opcję **Nowa nazwa**, aby zmienić nazwę kanału. Tekst można wprowadzić bezpośrednio za pomocą przycisków na pilocie zdalnego sterowania lub otwierając pełną klawiaturę w górnej części menu wprowadzania tekstu.

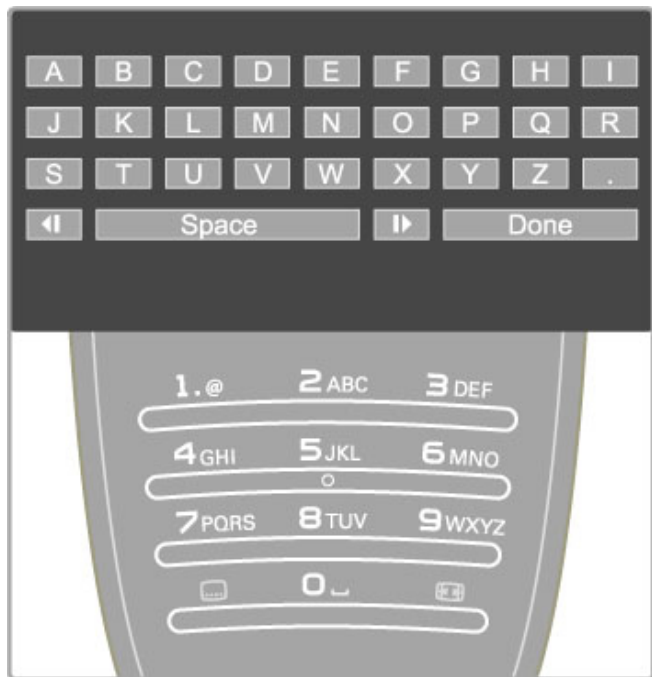

Wprowadzanie tekstu za pomocą przycisków na pilocie

Za pomocą przycisków nawigacyjnych ustaw kursor na tekście.

Naciśnij przycisk **↵** (Wstecz), aby usunąć znak.

Aby wprowadzić tekst, użyj przycisków na pilocie podobnie jak w przypadku edycji wiadomości SMS. Użyj przycisku **1**, aby wybrać znak specjalny. Wybierz opcję **Kasuj**, aby usunąć znak.

Wybierz opcję **Wykonane**, aby zakończyć czynność zmiany nazwy.

Wprowadzanie tekstu za pomocą klawiatury ekranowej

Aby otworzyć klawiaturę ekranową w górnej części menu wprowadzania tekstu, naciśnij przycisk **OK**, gdy będzie migał kursor na tekście.

Za pomocą przycisków nawigacyjnych podświetl żądany znak i naciśnij przycisk **OK**, aby go wprowadzić. W celu usunięcia znaku naciśnij przycisk **↵** (Wstecz) lub podświetl symbol **✖** i naciśnij przycisk **OK**.

Aby przełączyć duże litery na małe lub na zestaw znaków specjalnych, naciśnij przycisk **▶** (Następny) lub **◀** (Poprzedni). Aby zmienić znak w linii tekstu, umieść na nim kursor i użyj przycisków **←** i **→**, które znajdują się po obu stronach spacji na klawiaturze ekranowej.

Aby zamknąć klawiaturę ekranową, podświetl opcję **Wykonane** i naciśnij przycisk **OK**.

Ukrywanie kanału

Istnieje możliwość ukrycia kanału na liście kanałów. Podczas przeglądania kanałów ukryty kanał jest pomijany.

1 Na liście kanałów podświetl kanał, który chcesz ukryć.

2 Naciśnij przycisk **≡** **OPTIONS** i wybierz opcję **Ukryj kanał**. Kanał zostanie ukryty po zamknięciu listy kanałów.

Pokazywanie ukrytych kanałów

Możliwe jest przywołanie i ponowne pokazanie wszystkich ukrytych kanałów.

1 Na liście kanałów naciśnij przycisk **≡** **OPTIONS** i wybierz opcję **Pokaż ukryte kanały**. Na liście kanałów staną się widoczne wszystkie kanały.

2 Naciśnij przycisk **≡** **OPTIONS** i wybierz opcję **Pokaż wszystkie**, aby pokazać dotychczas ukryte kanały. Ewentualnie, jeśli chcesz, aby dotychczas ukryte kanały pozostały nadal ukryte, naciśnij przycisk **≡** **OPTIONS** i wybierz opcję **Wyjście**.

Ulubione kanały

Na liście kanałów można zaznaczyć wybrane kanały jako swoje ulubione. Możliwe jest również ustawienie listy kanałów w taki sposób, aby wyświetlane były na niej tylko ulubione kanały.

Aby otworzyć **listę kanałów**, naciśnij przycisk **Q** **FIND** podczas oglądania telewizji.

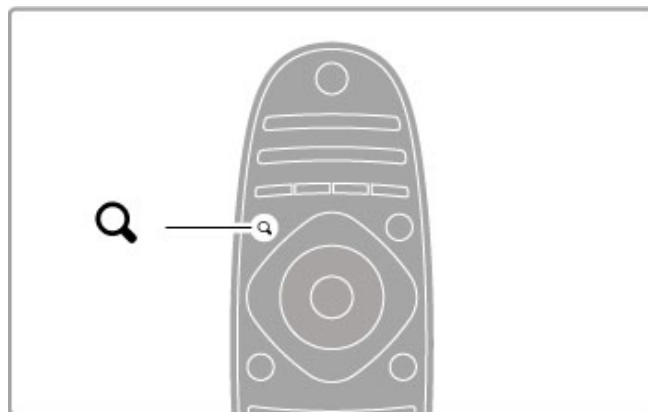

Oznaczanie kanału jako ulubionego

Podczas oglądania telewizji naciśnij przycisk **Q** **FIND**, aby otworzyć listę kanałów. Przejdź do kanału, który chcesz zaznaczyć jako ulubiony, a następnie naciśnij przycisk **≡** **OPTIONS**. Wybierz opcję **Zaznacz jako ulubione**.

Ulubione kanały są oznaczone na liście kanałów symbolem **★**. Aby usunąć oznaczenie ulubionego kanału, skorzystaj z opcji **Odnznacz ulubione**.

Lista ulubionych kanałów

Możliwe jest takie ustawienie listy kanałów, aby wyświetlane były na niej tylko ulubione kanały.

Gdy na ekranie jest wyświetlana lista kanałów, naciśnij przycisk **≡** **OPTIONS** i wybierz opcję **Wybierz listę**. Wybierz z listy opcję **Ulubione** i naciśnij przycisk **OK**. Na liście kanałów będą od tego momentu wyświetlane wyłącznie wybrane kanały.

Przewodnik telewizyjny

Jeśli na danym obszarze dostępny jest przewodnik telewizyjny, na ekranie można otworzyć przewodnik telewizyjny z harmonogramem programów.

Przewodnik jest dostarczany przez nadawców telewizji cyfrowej lub przez serwis internetowy Net TV.

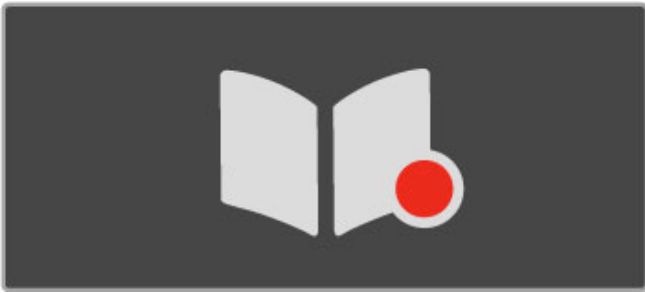

Otwieranie przewodnika telewizyjnego

Podczas oglądania telewizji naciśnij przycisk **↑**, wybierz opcję **Przewodnik telewizyjny** i naciśnij przycisk **OK**.

Aby zamknąć okno przewodnika telewizyjnego bez zmiany ustawienia, naciśnij przycisk **↶** (Wstecz).

Pierwsze użycie

Po pierwszym uruchomieniu Przewodnika telewizyjnego telewizor skanuje wszystkie kanały telewizyjne w poszukiwaniu informacji wykorzystywanych w przewodniku. Skanowanie może potrwać kilka minut. Dane są przechowywane w telewizorze. Dane Przewodnika telewizyjnego mogą być przechowywane w telewizorze do ośmiu dni.

Opcje przewodnika telewizyjnego

Po wybraniu programu w przewodniku naciśnij przycisk **☰** **OPTIONS**, aby wybrać następujące opcje:

• Ustaw przypomnienie

Aby ustawić ekranowe przypomnienie o rozpoczęciu programu, wybierz opcję **Ustaw przypomnienie** i naciśnij przycisk **OK**.

Program zostanie oznaczony symbolem **⌚** (Zegar). Aby anulować przypomnienie, wybierz opcję **Usuń przypomnienie** i naciśnij przycisk **OK**.

• Zmień dzień

Wyświetlanie programów z poprzedniego lub następnego dnia.

• Więcej informacji

Wyświetlanie szczegółowych informacji i streszczenia programu.

• Szukaj wg gatunku

Wyświetlanie wszystkich programów wybranych według gatunku.

• Planowe przypomnienia

Po ustawieniu przypomnienia możliwe jest wyświetlenie listy wszystkich zaplanowanych przypomnień.

• Aktualizuj program telewizyjny

Po dokonaniu pierwszego wyszukiwania telewizor zapisuje dane przewodnika telewizyjnego w swojej pamięci. W przypadku dokonania aktualizacji, ponownej instalacji lub zmiany kolejności kanałów konieczna jest również aktualizacja Przewodnika telewizyjnego.

Aby dokonać aktualizacji, wybierz opcję **Aktualizuj program telewizyjny**. Przypomnienia zostaną usunięte.

Nadawca lub sieć

Aby określić, skąd mają pochodzić informacje wyświetlane w przewodniku telewizyjnym, naciśnij przycisk **↑** i wybierz kolejno: **Konfiguracja** > **Ustawienia telewizora** > **Preferencje** > **Przewodnik telewizyjny**.

Wybierz opcję **Od sieci** lub **Od nadawcy**.

Od sieci

Do czasu nawiązania połączenia z serwisem Net TV informacje wyświetlane w przewodniku telewizyjnym pochodzą od nadawcy. Po połączeniu się z serwisem Net TV telewizor przełącza się automatycznie na pobieranie informacji do przewodnika telewizyjnego z Internetu.

Od nadawcy

Informacje wyświetlane w przewodniku pochodzą od nadawcy lub operatora.

Inteligentne ustawienia obrazu i dźwięku

W celu łatwego dostosowania ustawień obrazu lub dźwięku można wybrać dla nich wstępnie zaprogramowane ustawienia. Podczas oglądania telewizji naciśnij przycisk **≡** **ADJUST**, aby otworzyć menu ustawień i wybierz opcję **Nastawy obrazu** lub **Nastawy dźwięku**. Dokonaj wyboru z listy i naciśnij przycisk **OK**.

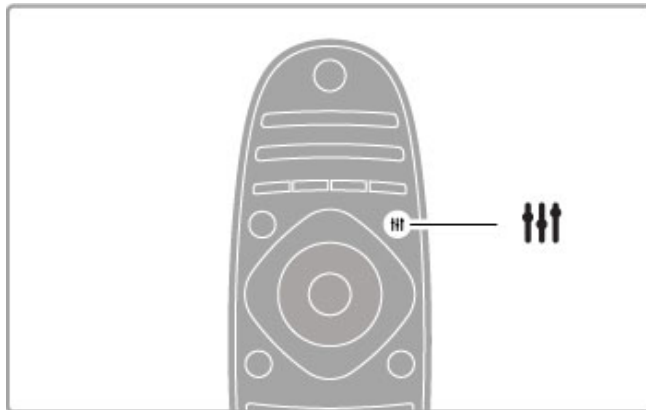

Inteligentny obraz i dźwięk

Inteligentne ustawienia to kombinacja wstępnie zaprogramowanych ustawień przeznaczonych do określonych zastosowań – np. gier lub oglądania telewizji przy świetle dziennym.

Istnieje możliwość modyfikacji określonego parametru, takiego jak jasność lub kontrast albo tony wysokie lub niskie, dla wybranego ustawienia. Tak zmodyfikowane inteligentne ustawienie zostanie zapisane w pamięci.

Dostosowanie inteligentnych ustawień

Aby dostosować określony parametr inteligentnego ustawienia, wybierz inteligentne ustawienie i naciśnij przycisk **OK**. Następnie naciśnij przycisk **↑** i wybierz opcję **Konfiguracja**. Wybierz opcję **Ustawienia telewizora**, przejdź do określonego ustawienia i dostosuj je.

Aby powrócić do oryginalnych wartości inteligentnego ustawienia, a tym samym anulować dokonane zmiany, najpierw włącz żądane ustawienie w telewizorze. Następnie naciśnij przycisk **↑** i wybierz kolejno: > **Konfiguracja** > **Ustawienia telewizora**, wybierz opcję **Resetuj** i naciśnij przycisk **OK**.

Więcej informacji na temat dostosowywania poszczególnych ustawień znajdziesz w części **Pomoc** > **Konfiguracja** > **Obraz, dźwięk i funkcja AmbientLight**.

Lista inteligentnych ustawień obrazu

- **Osobisty** – ustawienia wybrane w ramach opcji Personalizuj obraz i dźwięk
- **Jaskrawy** – idealne do oglądania przy świetle dziennym
- **Naturalny** – naturalne ustawienia kolorów
- **Kino** – idealne do oglądania filmów
- **Gra** – idealne do gier
- **Oszcz. energii** – najbardziej ekonomiczne ustawienia

- **Standard** – standardowe ustawienia fabryczne
- **Zdjęcie** – idealne do oglądania zdjęć
- **Własne** – inteligentne ustawienie kolorów umożliwiające wprowadzenie dowolnych modyfikacji

Lista inteligentnych ustawień dźwięku

- **Osobisty** – własne ustawienia wybrane w ramach opcji Personalizuj obraz i dźwięk
- **Standard** – standardowe ustawienia fabryczne
- **Wiadomości** – idealne do odtwarzania mowy
- **Film** – idealne do oglądania filmów
- **Gra** – idealne do gier
- **Dramat** – idealne do oglądania telenowel
- **Sport** – idealne do oglądania programów sportowych

Format obrazu

Jeśli na ekranie pojawią się czarne pasy, istnieje możliwość dostosowania formatu obrazu tak, aby wypełniał cały ekran.

Podczas oglądania telewizji naciśnij przycisk **ADJUST**, aby otworzyć menu ustawień i wybierz opcję **Format obrazu**. Wybierz format z listy i naciśnij przycisk **OK**.

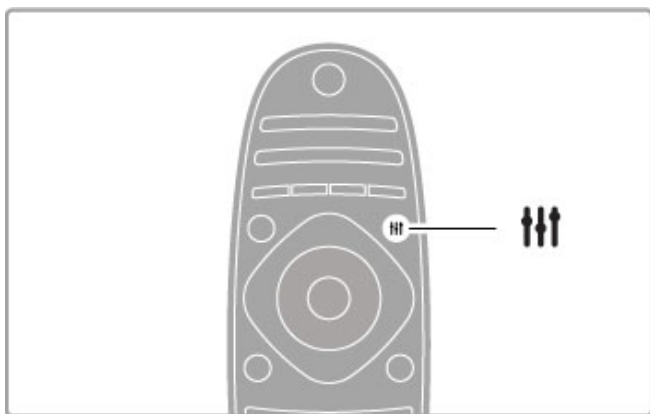

Formaty obrazu

Dostępne są następujące opcje formatów wyświetlanego obrazu:

- **Auto dopasowanie obrazu**

Automatyczne powiększanie obrazu, tak aby wypełnił cały ekran. Minimalne zniekształcenia obrazu, napisy dialogowe są widoczne. Nieodpowiednie do wyświetlania obrazu z komputera.

- **Auto zoom**

Automatyczne powiększanie obrazu, tak aby maksymalnie wypełnił ekran bez żadnych zniekształceń. Mogą być widoczne czarne pasy. Nieodpowiednie do wyświetlania obrazu z komputera.

- **Super zoom**

Usuwa czarne pasy po bokach ekranu w przypadku programów nadawanych w formacie 4:3. Obraz jest dostosowywany do ekranu.

- **Format filmu**

Przeskalowanie obrazu do formatu 16:9.

- **Szeroki ekran**

Rozciągnięcie obrazu do formatu 16:9.

- **Nieskalowany**

Specjalny tryb do wyświetlania obrazu HD lub z komputera PC. Wyświetlanie typu „piksel do piksela”. Podczas wyświetlania obrazu z komputera mogą pojawić się czarne pasy.

Przełączanie w tryb gotowości

Gdy telewizor jest włączony, naciśnij przycisk **ON** na pilocie zdalnego sterowania, aby przełączyć w tryb gotowości. Czerwony wskaźnik trybu gotowości zaświeci się.

Chociaż telewizor w trybie gotowości zużywa bardzo niewiele energii, nadal jest ona zużywana.

Jeśli nie korzysta się z telewizora przez długi czas, należy odłączyć go od zasilania.

Automatyczne wyłączenie

Jeśli wykorzystujesz telewizor jako monitor komputerowy lub jeśli korzystasz z odbiornika cyfrowego (dekodera) do oglądania telewizji i nie korzystasz z pilota do telewizora, wyłącz opcję automatycznego wyłączenia.

Pozwoli to zapobiec automatycznemu wyłączeniu się telewizora po 4 godzinach, podczas których nie naciśnięto żadnego przycisku na pilocie.

Aby wyłączyć opcję automatycznego wyłączenia, naciśnij podczas oglądania kanałów telewizyjnych **zielony** przycisk, a następnie wybierz opcję **Automatyczne wyłączenie** i opcję **Wyłącz**.

2.4 Oglądanie obrazu 3D

Co jest potrzebne

Aby oglądać na tym telewizorze obrazy 3D, konieczne są aktywne okulary 3D Philips PTA03 (do nabycia osobno). Inne aktywne okulary 3D mogą nie być obsługiwane.

Aby zapewnić odbiór sygnału podczerwieni okularów, odsuń od nadajnika na telewizorze przedmioty, które mogłyby zakłócać odbiór sygnału.

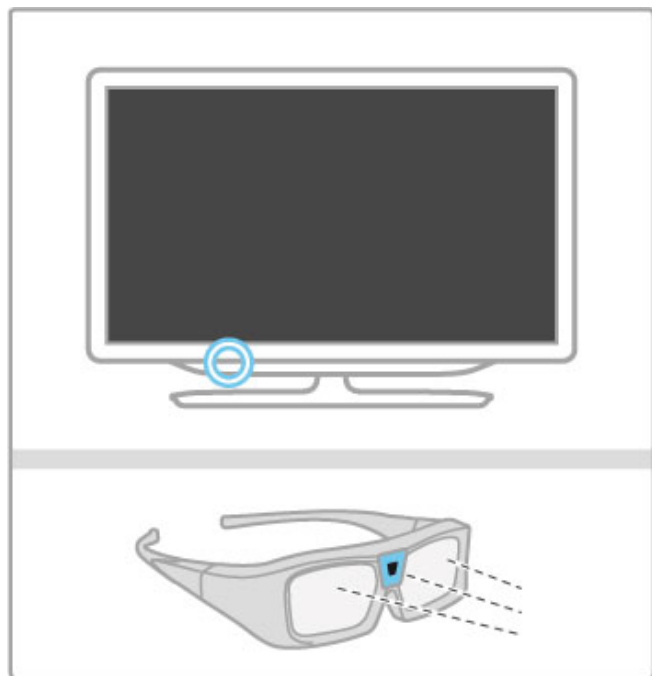

Start 3D

Aby rozpocząć oglądanie filmu lub programu 3D, umieść płytę z filmem 3D w odtwarzaczu Blu-ray 3D albo włącz kanał telewizyjny, na którym nadawane są programy 3D.

Naciśnij przycisk **HOME** (Menu główne) i wybierz **odtwarzacz Blu-ray 3D** lub opcję **Oglądanie telewizyjny**, a następnie włącz żądany kanał telewizyjny.

Start 3D

Telewizor może wykryć dostępność zawartości 3D. W takim przypadku wybierz opcję **Start 3D** i naciśnij przycisk **OK**. Załóż okulary 3D. Zanim okulary dostosują się do sygnału 3D z nadajnika, może minąć kilka sekund.

Jeśli telewizor nie wykryje sygnału 3D (brakuje oznaczenia sygnału 3D), program 3D jest wyświetlany na ekranie jako podwójny obraz. Aby przełączyć telewizor w tryb 3D, naciśnij przycisk **ADJUST**, a następnie wybierz opcję **Format 3D** i **Obok siebie** lub **Góra / dół**, w zależności od pozycji podwójnego obrazu.

Wyłączanie obrazu 3D

Aby zakończyć oglądanie zawartości 3D, naciśnij przycisk **ADJUST** i wybierz opcję **2D** w menu **2D-3D**.

Możesz także zatrzymać odtwarzanie zawartości 3D, zmieniając kanał lub podłączone urządzenie.

Jeśli sygnał 3D nie jest emitowany, okulary 3D wyłączają się automatycznie po 5 sekundach.

Wyczerpana bateria

2-sekundowe migotanie obrazu w okularach podczas włączania obrazu 3D oznacza prawie całkowite wyczerpanie się baterii w okularach. Należy ją wymienić przed rozpoczęciem oglądania następnego filmu lub programu. Należy użyć baterii pastylkowej CR2032.

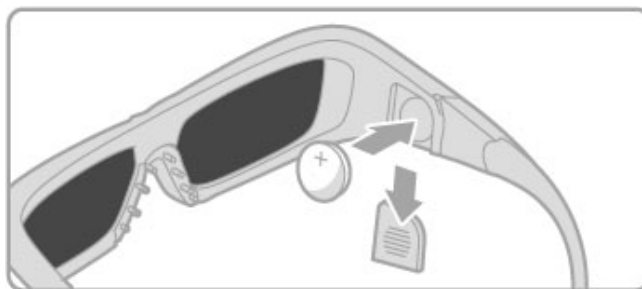

Szczegółowe informacje

- Sygnał 3D z urządzenia USB, z komputera lub z usługi Net TV nie jest obsługiwany.
- Po przełączeniu programu telewizyjnego z trybu 3D do trybu 2D w telewizorze wyświetlany jest wyłącznie lewy obraz z trybu 3D.

Optymalne warunki oglądania obrazu 3D

W celu zapewnienia optymalnych warunków oglądania obrazu 3D postępuj zgodnie z poniższymi wskazówkami:

- Oglądaj obraz z odległości co najmniej 3-krotnie większej niż wysokość ekranu telewizora, jednak nie większej niż 6 metrów.
- Unikaj oświetlenia fluorescencyjnego (np. świetlówek TL lub żarówek energooszczędnych działających w niskim zakresie częstotliwości) oraz bezpośrednio padającego światła słonecznego, ponieważ mogą one wpływać na obniżenie jakości obrazu 3D.

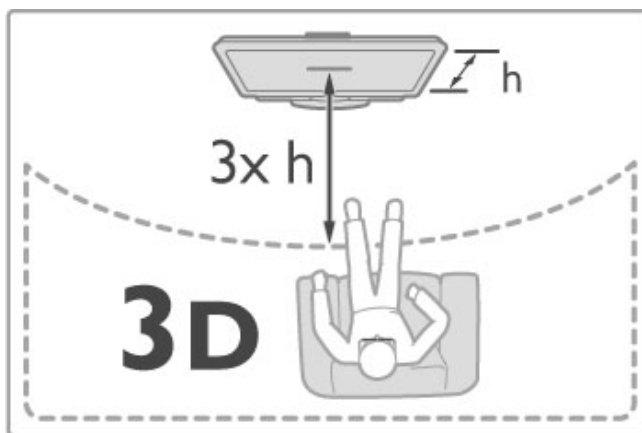

Ostrzeżenie zdrowotne

- Zalecamy, aby przed oglądaniem obrazu 3D (a także pulsujących źródeł światła lub szybko zmieniających się sekwencji obrazów) osoby z rozpoznaną epilepsją lub innymi schorzeniami nasilającymi się pod wpływem działania światła zasięgnęły porady lekarza specjalisty.
- Aby uniknąć takich dolegliwości, jak zawroty głowy, ból głowy lub dezorientacja przestrzenna, nie zaleca się oglądania obrazu 3D przez długi czas.

W przypadku wystąpienia jakichkolwiek dolegliwości należy niezwłocznie zaprzestać oglądania obrazu 3D i powstrzymać się od wykonywania potencjalnie niebezpiecznych czynności (np. prowadzenia samochodu) do czasu całkowitego ustąpienia objawów. W przypadku długotrwałego utrzymywania się objawów nie należy w przyszłości oglądać obrazu 3D bez uprzedniego zasięgnięcia porady lekarza specjalisty.

- Z opisanych wyżej względów dzieci nie powinny oglądać obrazu 3D bez nadzoru rodziców. Nie zalecamy oglądania obrazu 3D przez dzieci w wieku poniżej 6 lat.
- Nie wolno używać okularów 3D w innym celu niż oglądanie telewizji 3D.
- **RYZIKO ZADŁAWIENIA** – do okularów 3D nie powinny mieć dostępu dzieci w wieku poniżej 6 lat ze względu na możliwość połknięcia przez nie pokrywy komory baterii lub samej baterii (jeśli jest wykorzystywana).

Czyszczenie i konserwacja

- Nie narażaj okularów 3D na bezpośrednie działanie promieni słonecznych, ciepła, ognia lub wody. Może to spowodować uszkodzenie urządzenia lub pożar.
- Aby uniknąć porysowania soczewek, czyść je za pomocą czystej, miękkiej szmatki (z mikrofibry lub bawełnianej flaneli). Nigdy nie kieruj dyszy rozpylającej środka czyszczącego bezpośrednio na okulary 3D. Grozi to uszkodzeniem układów elektronicznych urządzenia.
- Nie upuszczaj, nie zginaj ani nie wywieraj nadmiernego nacisku na soczewki okularów 3D.
- Nie używaj chemicznych środków czyszczących z zawartością alkoholu, rozpuszczalnika, środków powierzchniowo czynnych, wosku, benzyny, rozcieńczalnika, środka odstraszającego komary lub środków smarych. Użycie tych substancji może spowodować powstanie odbarwień lub pęknięć.

2.5 Oglądanie z podłączonego urządzenia

Wybór urządzenia

Dodaj podłączone urządzenie do menu głównego, aby je później łatwo wybrać.

Więcej informacji na temat opcji Dodaj urządzenie można znaleźć w części **Pomoc > Korzystanie z telewizora > Menu > Menu główne**.

Wybór w menu głównym

Aby wybrać podłączone urządzenie lub jego funkcję, naciśnij przycisk **🏠** w celu otwarcia **menu głównego**, a następnie wybierz urządzenie lub jego funkcję i naciśnij przycisk **OK**. Upewnij się, że urządzenie jest włączone.

Wybór z listy połączeń

Aby otworzyć listę połączeń, naciśnij przycisk **📺 SOURCE**. Wybierz połączenie telewizora i naciśnij przycisk **OK**, aby przełączyć na urządzenie powiązane z tym połączeniem. Upewnij się, że urządzenie jest włączone.

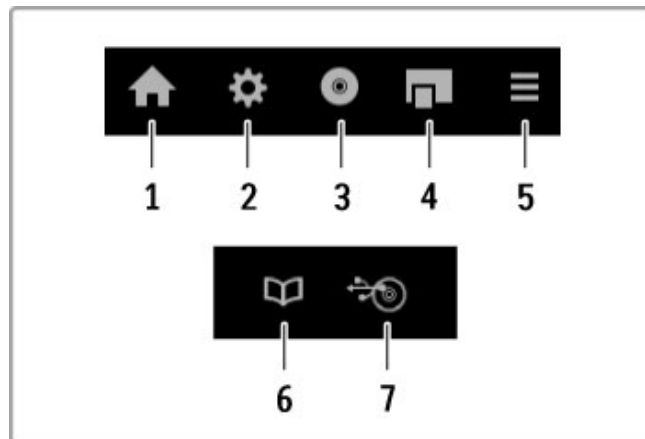
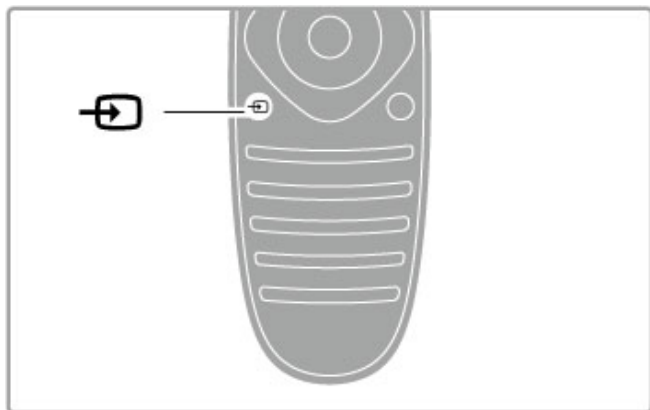

Na ogół poniższe przyciski otwierają następujące menu urządzenia:

- 1 Menu główne
- 2 Menu konfiguracji
- 3 Menu płyty (zawartość płyty)
- 4 Menu podręczne
- 5 Menu opcji
- 6 Przewodnik telewizyjny
- 7 Wybór nośnika

Więcej na temat funkcji EasyLink znajdziesz w części **Pomoc > Konfiguracja > Urządzenia > EasyLink HDMI-CEC**.

Sterowanie urządzeniami

Pilot zdalnego sterowania telewizora może również obsługiwać podłączone urządzenie. Urządzenie musi być wyposażone w funkcję EasyLink (HDMI-CEC), która powinna być włączona. Urządzenie musi być połączone z telewizorem za pomocą przewodu HDMI.

Obsługa urządzenia EasyLink

Aby sterować urządzeniem za pomocą pilota zdalnego sterowania do telewizora, należy wybrać urządzenie - lub jego funkcję - w menu głównym **🏠** i nacisnąć przycisk **OK**. Polecenia wszystkich przycisków z wyjątkiem przycisków **🏠**, **⏏ ADJUST** i **☰ OPTIONS**, są przekazywane do urządzenia.

Jeśli potrzebnego przycisku nie ma na pilocie telewizora, możesz wyświetlić dodatkowe przyciski na ekranie, korzystając z opcji Wyświetl przyciski urządzenia.

Wyświetlanie przycisków urządzenia

Aby wyświetlić przyciski urządzenia na ekranie, naciśnij przycisk **☰ OPTIONS** i wybierz opcję **Wyświetl przyciski urządzenia**. Wybierz odpowiedni przycisk i naciśnij przycisk **OK**.

Aby ukryć przyciski urządzenia, naciśnij przycisk **⏪** (Wstecz).

2.6 Napisy i języki

Napisy dialogowe

Przez większość czasu dostępne są napisy dialogowe do programów, które można włączyć lub wyłączyć. Sposób konfiguracji napisów różni się w przypadku kanałów analogowych i cyfrowych.

Włączanie napisów

Aby otworzyć menu napisów, naciśnij przycisk **SUBTITLE**. Można **włączyć** lub **wyłączyć** napisy. Wybór opcji **Włącz, gdy wyciszony** spowoduje, że napisy będą wyświetlane wyłącznie po wyciszeniu dźwięku za pomocą przycisku .

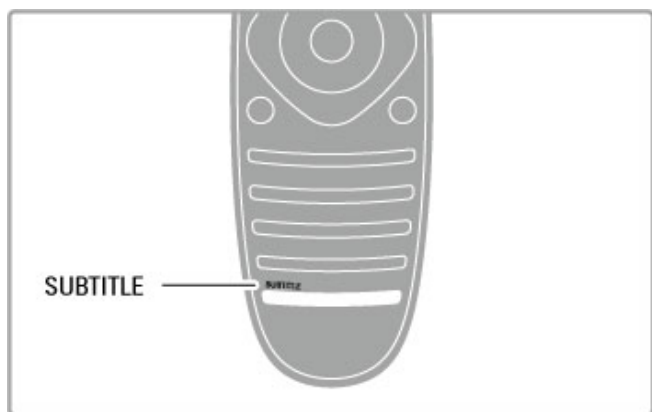



Kanały analogowe

Aby udostępnić dla kanału napisy, włącz odpowiedni kanał i naciśnij przycisk **TEXT**, aby otworzyć Teletext. Wprowadź numer strony napisów dialogowych (zwykle jest to 888) i naciśnij ponownie przycisk **TEXT**, aby zamknąć Teletext. Jeśli napisy są dostępne, zostaną one wyświetlone po włączeniu funkcji napisów w menu Napisy dialogowe. Każdy z kanałów analogowych należy ustawić osobno.

Kanały cyfrowe

W przypadku kanałów cyfrowych nie ma potrzeby włączania napisów dialogowych w postaci teletekstu. Można ustawić preferowany główny oraz dodatkowy język napisów. Jeśli dane języki napisów nie są dostępne dla danego kanału, można wybrać inny dostępny język.

Aby ustawić główny i dodatkowy język napisów, naciśnij przycisk  i wybierz kolejno: **Konfiguracja** > **Ustawienia kanału** > **Języki** > **Główne** i **Dodatkowe napisy**.

Aby wybrać język napisów dialogowych, gdy nie jest dostępny żaden z preferowanych języków, naciśnij przycisk , wybierz opcję **Język napisów** i wybierz czasowo żądany język.

Języki ścieżki dźwiękowej

Cyfrowe kanały telewizyjne mogą być nadawane z kilkoma językami ścieżki dźwiękowej dla programu. Można ustawić w telewizorze preferowany język, który będzie wybierany, jeśli będzie dostępny.

Ustawianie języka

Aby ustawić preferowany język ścieżki dźwiękowej, naciśnij przycisk  i wybierz kolejno opcje **Konfiguracja** > **Ustawienia kanału**, a następnie wybierz kolejno **Języki** > **Główny dźwięk** i **Dodatkowy dźwięk**. Telewizor automatycznie przełączy się na jeden z języków, jeśli jest on dostępny.

Aby sprawdzić, czy język ścieżki dźwiękowej jest dostępny, naciśnij przycisk  **OPTIONS** i wybierz opcję **Język dźwięku**. Możesz wybrać z listy inny język ścieżki dźwiękowej.

W przypadku niektórych cyfrowych kanałów telewizyjnych nadawana jest specjalna ścieżka dźwiękowa i napisy dostosowane dla osób niedowidzących i niedosłyszących. Zapoznaj się z częścią **Pomoc** > **Konfiguracja** > **Uniwersalny dostęp**.

3 Więcej TV

3.1 Net TV

Co to jest serwis Net TV?

Serwis Net TV oferuje dostosowane do telewizora aplikacje internetowe. Pozwalają one czytać krajowe gazety, oferują dostęp do informacji i rozrywki, a także pozwalają wypożyczać filmy ze sklepu wideo i oglądać programy, które zostały już wyemitowane, dzięki odpowiednim aplikacjom telewizyjnym. Dostępna jest szeroka gama aplikacji Net TV (mogą różnić się w zależności od kraju).

Inteligentne nagrywanie przez USB

Po podłączeniu telewizora do Internetu możliwe jest nagrywanie programów z Przewodnika telewizyjnego. Aby nagrywać programy, należy podłączyć do telewizora za pośrednictwem złącza USB dysk twardy.

Szczegółowe informacje dotyczące serwisu Net TV

- Dostępność aplikacji Net TV jest zróżnicowana w zależności od kraju.
- Dzięki usłudze Net TV można wyświetlać w telewizorze dowolną stronę internetową (choć większość stron nie jest dostosowana do wyświetlania na ekranie telewizora; poza tym niektóre wtyczki, wymagane na przykład do wyświetlania stron lub filmów, nie są dostępne w telewizorze).
- Aplikacje Net TV mogą zostać dodane, zmienione lub wycofane.
- Strony w serwisie Net TV są wyświetlane pojedynczo w trybie pełnoekranowym.
- Nie można pobierać i zapisywać plików ani instalować wtyczek.

Strona forum poświęconego serwisowi Net TV

Więcej informacji dotyczących aplikacji Net TV można znaleźć na stronie forum poświęconego serwisowi Net TV.
www.supportforum.philips.com

Firma Koninklijke Philips Electronics N.V. nie bierze żadnej odpowiedzialności za zawartość ani za jakość zawartości dostarczanej przez dostawców.

Co jest potrzebne

Aby móc korzystać z serwisu Net TV konieczne jest podłączenie telewizora do routera z szybkim (szerokopasmowym) dostępem do Internetu. Można skorzystać z sieci domowej podłączonej do Internetu. Komputer nie jest konieczny.

Więcej informacji na temat podłączania do sieci domowej można znaleźć w części **Pomoc > Konfiguracja > Sieć**.

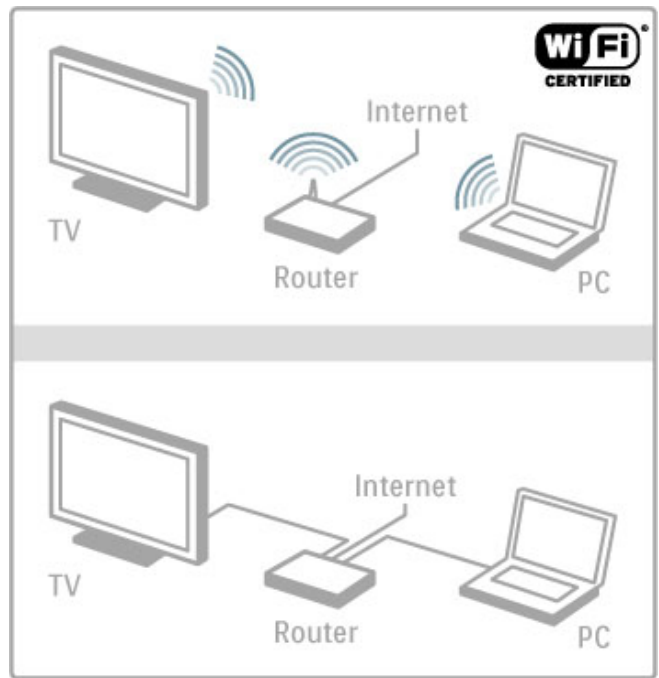

Konfiguracja

Po pierwszym uruchomieniu serwisu Net TV, zanim będzie można kontynuować, konieczne jest zaakceptowanie warunków. Naciśnij przycisk **OK**, aby zaakceptować warunki. Naciśnij przycisk **↶** (Wstecz), aby wyjść z serwisu Net TV.

Rejestracja

Jeśli zaakceptujesz warunki, zyskasz możliwość zarejestrowania się na portalu Club Philips. Wybierz opcję Register (Zarejestruj się) i naciśnij przycisk **OK**. Wprowadź swój adres e-mail, wybierz opcję **Continue (Kontynuuj)**, a następnie naciśnij przycisk **OK**. Potwierdź swój adres e-mail.

Nadzór rodzicielski

Aby zablokować dostęp do aplikacji przeznaczonych dla dorosłych użytkowników (18+), należy włączyć funkcję nadzoru rodzicielskiego w serwisie Net TV, wybierając opcję **Włącz** i naciskając przycisk **OK**. Wprowadź wybrany przez siebie kod PIN, który umożliwi odblokowanie aplikacji. Potwierdź kod PIN. Aplikacje przeznaczone dla dorosłych (18+) użytkowników zostaną zablokowane.

Aby otworzyć zablokowaną aplikację, wybierz aplikację i naciśnij przycisk **OK**. Telewizor wyświetli monit o wprowadzenie 4-cyfrowego kodu.

Wyczyść pamięć Net TV

Aby wykonać ponowną konfigurację serwisu Net TV oraz wyczyścić wszystkie hasła, kody PIN oraz historię i pliki cookies, naciśnij przycisk **🏠** (Menu główne) i wybierz kolejno opcję **Konfiguracja > Ustawienia sieci > Wyczyść pamięć Net TV**.

Aplikacje Net TV

Otwieranie serwisu Net TV

Aby otworzyć serwis Net TV, naciśnij przycisk **🏠** (Menu główne), wybierz opcję **Przegl. Net TV** i naciśnij przycisk **OK**. Aby zamknąć serwis Net TV, naciśnij przycisk **🏠** (Menu główne) i wybierz dla telewizora inną czynność.

Strona główna serwisu Net TV

Po otwarciu serwisu Net TV zostanie wyświetlona strona główna. Poruszaj się po stronie za pomocą przycisków **▲**, **▼**, **◀** i **▶**. Aby otworzyć aplikację, wybierz aplikację i naciśnij przycisk **OK**. Wróć do kroku 1 i naciśnij przycisk **↶** (Wstecz).

Strona główna

- 1 Galeria aplikacji
- 2 Twoje aplikacje
- 3 Aplikacje internetowe
- 4 Bieżący kanał telewizyjny



Galeria aplikacji

Aby wyszukać aplikacje i dodać je do swojej strony głównej, wybierz opcję **App Gallery (Galeria aplikacji)** i naciśnij przycisk **OK**.

Aby dodać aplikację do strony głównej, wybierz z listy aplikację i naciśnij przycisk **Add (Dodaj)**.

Aby wyszukiwać według kategorii, wybierz pole kategorii **All (Wszystkie)** i naciśnij przycisk **OK**.

Aby skorzystać z klawiatury ekranowej, wybierz pole wprowadzania tekstu i naciśnij przycisk **OK**.

Aby przejść na stronę Galerii aplikacji dla innego kraju, wybierz pole kraju i naciśnij przycisk **OK**.

Zablokowanie lub usunięcie aplikacji

Aby zablokować lub usunąć aplikację, wybierz aplikację i naciśnij przycisk **≡ OPTIONS**. Wybierz odpowiednią opcję i naciśnij przycisk **OK**.

Odświeżanie aplikacji lub strony

Aby ponownie załadować aplikację lub stronę internetową, naciśnij przycisk **≡ OPTIONS** i wybierz opcję **Reload page (Odśwież stronę)**.

Informacje o bezpieczeństwie

Aby wyświetlić poziom zabezpieczeń bieżącej strony, naciśnij przycisk **≡ OPTIONS** i wybierz opcję **Informacje o bezpieczeństwie**.

Strony internetowe

Aby przeglądać strony internetowe, wybierz **Internet App (Aplikacje internetowe)** na stronie głównej serwisu Net TV i naciśnij przycisk **OK**.

Aby skorzystać z klawiatury ekranowej, wybierz pole wprowadzania tekstu i naciśnij przycisk **OK**.

Aby usunąć odwiedzoną stronę z listy, naciśnij przycisk **≡ OPTIONS** i wybierz opcję **Remove from History (Usuń z historii)**.

Sklepy wideo

Dzięki aplikacjom sklepów wideo w serwisie Net TV możesz wypożyczać swoje ulubione filmy ze sklepów wideo udostępniających opcję wypożyczenia przez Internet. Możesz płacić za wypożyczone filmy w bezpieczny sposób, korzystając z karty kredytowej.

- 1 Otwórz aplikację sklepu wideo.
- 2 Wybierz film wideo.
- 3 Dokonaj płatności internetowej.
- 4 Pobierz film wideo.
- 5 Rozpocznij oglądanie.

Co jest potrzebne

Aby wypożyczyć i pobrać film, telewizor musi mieć dostęp do szybkiego (szerokopasmowego) Internetu. Konieczne jest także posiadanie karty pamięci SD.

Więcej informacji na temat podłączania do sieci można znaleźć w części **Pomoc > Konfiguracja > Sieć**.

Pamięć wideo

Aby móc pobrać film, konieczne jest sformatowanie karty pamięci SD jako pamięci wideo. Włóż kartę pamięci SD do gniazda kart SD z boku telewizora. Telewizor automatycznie rozpocznie formatowanie karty SD. Karta pamięci SD może zostać odrzucona, jeśli prędkość zapisu jest zbyt niska dla przesyłania filmu. Po zakończeniu procesu formatowania należy na stałe pozostawić kartę w gnieździe.

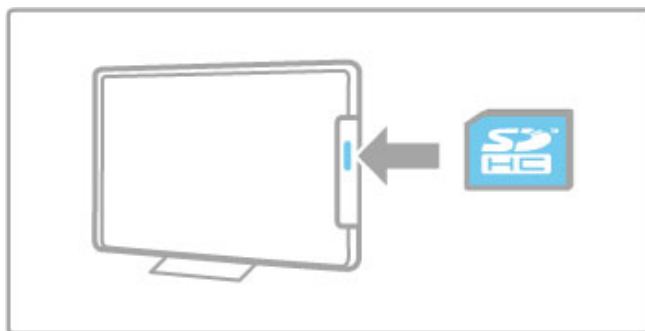

Rozmiar karty pamięci SD

Należy zastosować kartę pamięci SD HC (High Capacity) o pojemności co najmniej 4 GB.

W przypadku filmów w wysokiej rozdzielczości (HD) należy skorzystać z karty pamięci SD o pojemności co najmniej 8 GB. Należy użyć karty o klasie prędkości 2 lub wyższej.

Otwieranie aplikacji sklepu wideo

Aby otworzyć okno sklepu wideo, naciśnij przycisk **⬆** (Menu główne), wybierz opcję **Net TV** i naciśnij przycisk **OK**. Na stronie głównej serwisu Net TV wybierz aplikację sklepu wideo. Wybierz sklep wideo i naciśnij przycisk **OK**. Możesz dodać aplikację sklepu wideo do swojej strony głównej w Galerii aplikacji. Dostępność sklepów wideo różni się w zależności od kraju.

Wypożyczanie filmów wideo

Po otwarciu sklepu wideo zostanie wyświetlona prośba o zalogowanie się lub utworzenie konta. Po wybraniu pola wprowadzania tekstu naciśnij przycisk **OK**, aby skorzystać z klawiatury ekranowej.

Aby uzyskać więcej informacji, odwiedź stronę internetową sklepu wideo.

Telewizja internetowa

Dzięki telewizyjnym aplikacjom internetowym z serwisu Net TV możesz oglądać programy, które zdarzyło Ci się przegapić. Najczęściej tego rodzaju internetowe aplikacje można rozpoznać po logo nadawcy.



Co jest potrzebne

Aby możliwe było oglądanie programów telewizyjnych przez Internet, telewizor musi być podłączony do szybkiego (szerokopasmowego) Internetu. Więcej informacji na temat podłączania do sieci można znaleźć w części **Pomoc > Konfiguracja > Sieć**.

Oglądanie telewizji internetowej

Aby oglądać programy telewizyjne za pośrednictwem internetu w serwisie Net TV, naciśnij przycisk  (Menu główne), wybierz opcję **Przegl. Net TV** i naciśnij przycisk **OK**. Wybierz na stronie głównej serwisu Net TV aplikację nadawcy i naciśnij przycisk **OK**. Możesz dodać aplikację internetowego nadawcy telewizji do strony głównej w Galerii aplikacji.

Uruchomienie programu

Wybierz program na stronie internetowej aplikacji telewizyjnej i naciśnij przycisk **OK**. Zwykle można korzystać z przycisków  (odtwarzanie) lub  (wstrzymanie odtwarzania) na pilocie zdalnego sterowania.

3.2 Telewizja interaktywna

Co to jest telewizja interaktywna?

W następstwie pojawienia się telewizji interaktywnej, część nadawców telewizji cyfrowej zaczęło łączyć normalne programy telewizyjne ze stronami informacyjnymi oraz stronami z zakresu rozrywki. Na niektórych stronach można odpowiadać lub głosować, robić zakupy przez Internet lub płacić za programy na żądanie (VOD).

Telewizja hybrydowa Hbb, MHEG, MHP, . . .

Nadawcy korzystają z różnych systemów telewizji interaktywnej: Hbb TV (telewizja hybrydowa - Hybrid Broadcast Broadband) lub iTV (telewizja interaktywna - MHEG). Telewizja interaktywna jest też nazywana cyfrowym teletekstem lub czerwonym przyciskiem. Jednak każdy z tych systemów jest inny. Więcej informacji można uzyskać na stronach internetowych nadawców.

Co jest potrzebne

Telewizja interaktywna jest dostępna wyłącznie na kanałach telewizji cyfrowej. Aby w pełni wykorzystać możliwości telewizji interaktywnej (Hbb, MHP lub iTV), telewizor musi mieć dostęp do szybkiego (szerokopasmowego) Internetu.

Więcej informacji na temat podłączania do sieci można znaleźć w części **Pomoc > Konfiguracja > Sieć**.

Otwieranie stron telewizji interaktywnej

Większość kanałów, dla których oferowane są usługi telewizji Hbb TV lub iTV zachęca do naciśnięcia **czerwonego** przycisku lub przycisku **OK** w celu otwarcia ich programu interaktywnego.

Zamykanie stron telewizji interaktywnej

Na większości stron iTV jest widoczna informacja o przycisku, który umożliwia zamknięcie strony.

Aby otworzyć cyfrowy teletekst i czerwony przycisk, naciśnij przycisk **↶** (Wstecz).

Aby wymusić zamknięcie strony iTV, zmień kanał telewizyjny na następny, a następnie ponownie włącz ten sam kanał.

Poruszanie się po stronach telewizji interaktywnej

Aby poruszać się po stronach iTV, użyj przycisków nawigacyjnych, kolorowych przycisków, przycisków numerycznych i przycisku **↶** (Wstecz). Aby oglądać filmy na stronach iTV, użyj przycisku **▶** (Odtwarzanie), **||** (Wstrzymanie odtwarzania) i **■** (Zatrzymanie).

Teletekst cyfrowy (dot. tylko Wielkiej Brytanii)

Aby otworzyć teletekst cyfrowy, naciśnij przycisk **TEXT**. Aby zamknąć, naciśnij przycisk **↶** (Wstecz).

Łącza telewizji Hbb

Niektóre strony telewizji Hbb zawierają łącza do stron internetowych, które są wyświetlane w telewizorze w serwisie Net TV. Aby ponownie przełączyć telewizor w tryb oglądania telewizji, naciśnij przycisk **🏠** (Menu główne) i ponownie wybierz opcję **Oglądanie telewizji**, aby znów przełączyć na kanał telewizyjny.

Blokowanie stron telewizji Hbb

Aby zablokować strony telewizji Hbb dla konkretnego kanału, należy wybrać odpowiedni kanał, nacisnąć przycisk **≡ OPTIONS** i wybrać opcję **Telewizja Hbb na tym kanale** i wybrać opcję **Wył.** Aby zablokować strony telewizji Hbb dla wszystkich kanałów, naciśnij przycisk **🏠** (Menu główne), wybierz opcję **Konfiguracja** i wybierz opcję **Ustawienia telewizora > Telewizja Hbb** i wybierz opcję **Wył.**

Otwieranie stron MHP

W przypadku instalacji telewizji z ustawieniami dla Włosech dostępne są interaktywne aplikacje na platformie MHP (Multimedia Home Platform).

Po dostrojeniu telewizora do kanału, który oferuje usługi MHP, zaczekaj, aż ikona ładowania MHP zasygnalizuje całkowite wczytanie aplikacji.

Aby otworzyć strony MHP, naciśnij **czerwony** przycisk lub przycisk **Teletext** na pilocie zdalnego sterowania (w zależności od aplikacji).

Aby zamknąć strony MHP, naciśnij przycisk **Wyjście**.

Poruszanie się po stronach MHP

Aby poruszać się po stronach MHP, użyj przycisków nawigacyjnych, kolorowych przycisków, przycisków numerycznych i przycisku **↶** (Wstecz). Aby wprowadzić tekst, użyj przycisków na pilocie podobnie jak w przypadku edycji wiadomości SMS. Możesz także nacisnąć przycisk **OK** na polu wpisywania tekstu, aby skorzystać z klawiatury ekranowej.

Automatyczne uruchamianie

Telewizor jest skonfigurowany w taki sposób, aby wczytywanie stron MHP odbywało się automatycznie. Aby uniknąć automatycznego wczytywania stron, można wyłączyć funkcję automatycznego uruchamiania programu MHP.

Aby wyłączyć funkcję automatycznego uruchamiania, naciśnij przycisk **≡ OPTIONS**, wybierz opcję **Aplikacje MHP** i naciśnij przycisk **OK**. Wybierz opcję **Wyłącz automatyczne uruchamianie MHP**, aby wyłączyć automatyczne ładowanie.

Wybór aplikacji MHP

Niektóre strony MHP mogą się nie uruchamiać. W takim przypadku możesz podjąć próbę uruchomienia aplikacji z listy aplikacji MHP.

Naciśnij przycisk **≡ OPTIONS**, wybierz opcję **Aplikacje MHP**, a następnie wybierz opcję **Wyłącz automatyczne uruchamianie MHP**. To ustawienie umożliwia wybór określonej aplikacji. Wybierz żądaną aplikację na liście i naciśnij przycisk **OK**, aby ją uruchomić.

3.3 Teletekst

Strony teletekstu

Otwórz teletekst

Aby otworzyć Teletekst, naciśnij podczas oglądania kanałów telewizyjnych przycisk **TEXT**.

Aby zamknąć Teletekst, naciśnij ponownie przycisk **TEXT**.

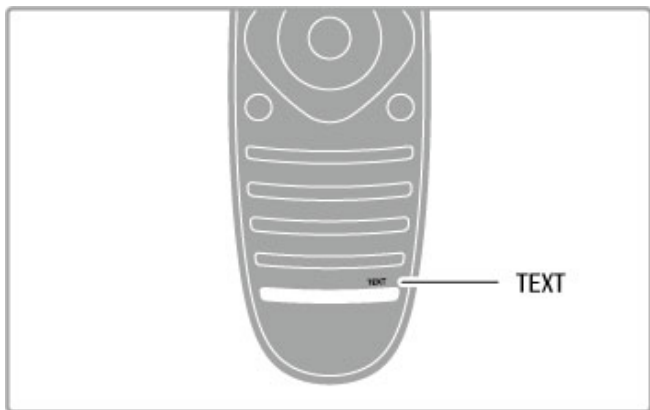

Wybierz stronę teletekstu

Aby wybrać stronę:

- Wprowadź numer strony za pomocą przycisków numerycznych.
- Naciśnij przycisk ► lub ◀.
- Naciśnij przycisk ▲ lub ▼.
- Naciśnij kolorowy przycisk, aby wybrać oznaczony kolorem temat na dole ekranu.

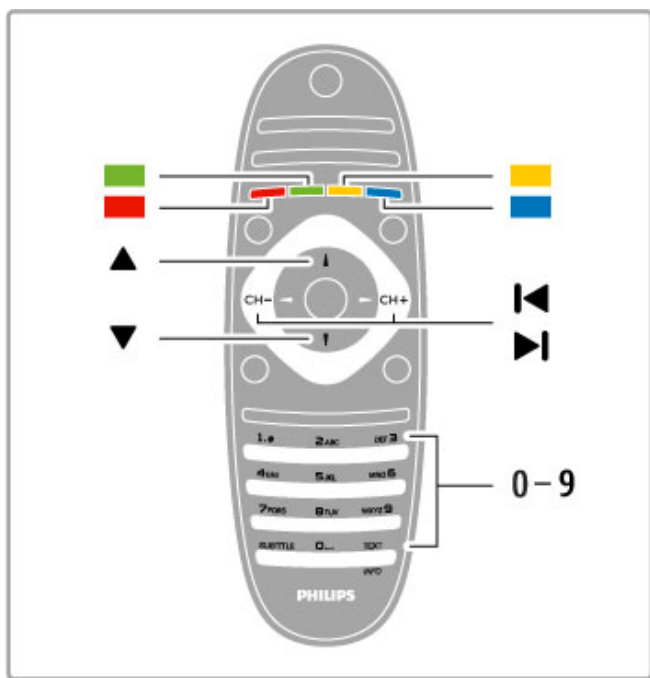

Podstrony teletekstu

Pod numerem strony teletekstu może kryć się kilka podstron. Numery podstron są wyświetlane na pasku obok numeru głównej strony.

Aby wybrać podstronę, naciśnij przycisk ◀ lub ▶.

Strony tematów teletekstu

Niektórzy nadawcy oferują funkcję tematów teletekstu. Aby otworzyć strony tematów teletekstu w ramach teletekstu, naciśnij przycisk ≡ **OPTIONS** i wybierz opcję **Przegląd T.O.P.**

Wyszukiwanie w teletekście

Można wybrać słowo i wyszukać wszystkie jego wystąpienia w teletekście. Jest to praktyczny sposób na znalezienie określonego tematu.

Otwórz stronę teletekstu i naciśnij przycisk **OK**. Wybierz słowo lub liczbę za pomocą przycisków nawigacyjnych. Następnie naciśnij ponownie przycisk **OK**, aby przejść natychmiast do następnego wystąpienia tego słowa lub liczby. Naciśnij ponownie przycisk **OK**, aby przejść do kolejnego wystąpienia.

Aby zakończyć wyszukiwanie, naciskaj przycisk ▲, aż nie będzie wybrany żaden element.

Teletekst z podłączonego urządzenia

Niektóre podłączone urządzenia, które odbierają kanały telewizyjne, mogą również udostępniać teletekst.

Aby otworzyć teletekst z podłączonego urządzenia, naciśnij przycisk **⬆️**, wybierz urządzenie i naciśnij przycisk **OK**. Podczas oglądania na urządzeniu kanału telewizyjnego naciśnij przycisk ≡ **OPTIONS**, wybierz opcję **Wyświetl przyciski urządzenia**, a następnie wybierz przycisk **☰** i naciśnij przycisk **OK**. Naciśnij przycisk **⬅️** (Wstecz), aby ukryć przyciski urządzenia. Aby zamknąć Teletekst, naciśnij ponownie przycisk **⬅️** (Wstecz).

Teletekst cyfrowy (dot. tylko Wielkiej Brytanii)

Niektórzy nadawcy telewizji cyfrowej oferują na swoich kanałach cyfrowych dedykowane usługi Teletekstu cyfrowego lub telewizji interaktywnej. Usługi te wykorzystują normalne strony teletekstu, po których porusza się za pomocą przycisków numerycznych, kolorowych przycisków i przycisków nawigacyjnych.

Aby zamknąć teletekst cyfrowy, naciśnij przycisk **⬅️** (Wstecz).

Opcje teletekstu

W trybie teletekstu naciśnij przycisk ≡ **OPTIONS**, aby wybrać jedną z następujących opcji:

- Zatrzymaj stronę
- Podwójny obraz
- Przegląd T.O.P.
- Powiększanie
- Odkryj
- Przeglądanie podstron
- Język

Zatrzymywanie strony

Aby zatrzymać automatyczne przeglądanie podstron teletekstu, naciśnij przycisk ≡ **OPTIONS** i wybierz opcję **Zatrzymaj stronę**.

Podwójny obraz/Pełny ekran

Aby wyświetlić obok siebie kanał telewizyjny i teletekst, naciśnij przycisk ≡ **OPTIONS** i wybierz opcję **Podwójny obraz**. Wybierz opcję **Pełny ekran**, aby powrócić do trybu pełnoekranowego.

Przegląd T.O.P.

Aby otworzyć tematy teletekstu, naciśnij przycisk ≡ **OPTIONS** i wybierz opcję **Przegląd T.O.P.**

Powiększanie

Aby powiększyć teletekst w celu zwiększenia wygody czytania, naciśnij przycisk ≡ **OPTIONS** i wybierz opcję **Powiększanie**. W celu zmniejszenia strony naciśnij przycisk ▼ lub ▲.

Odkryj

Aby wyświetlić na stronie ukryte informacje, naciśnij przycisk ≡ **OPTIONS** i wybierz opcję **Odkryj**.

Przeglądanie podstron

Aby przeglądać podstrony, jeśli są dostępne, naciśnij przycisk ≡ **OPTIONS** i wybierz opcję **Przeglądanie podstron**.

Język

Aby włączyć zestaw znaków potrzebny do poprawnego wyświetlania teletekstu, naciśnij przycisk  **OPTIONS** i wybierz opcję **Język**.

Konfiguracja teletekstu

Język teletekstu

Niektórzy nadawcy telewizji cyfrowej udostępniają kilka języków teletekstu.

Aby ustawić podstawowy i dodatkowy język teletekstu, naciśnij przycisk , wybierz kolejno: > **Konfiguracja** > **Ustawienia kanału**, a następnie **Główna telegazeta** lub **Dodatkowa telegazeta**, i wybierz preferowane języki teletekstu.

Teletekst 2.5

Jeśli jest dostępny, Teletekst 2.5 oferuje lepsze kolory i lepszą grafikę. Teletekst 2.5 jest standardowym ustawieniem fabrycznym.

Aby go wyłączyć, naciśnij przycisk  i wybierz kolejno opcje: **Konfiguracja** > **Ustawienia telewizora** > **Preferencje** > **Teletekst 2.5**.

3.4 Filmy, zdjęcia i muzyka

Przeglądaj USB

Możliwe jest przeglądanie zdjęć lub odtwarzanie muzyki i filmów z urządzenia pamięci USB.

Podłącz urządzenie USB do złącza USB z lewej strony telewizora, gdy jest on włączony. Urządzenie zostanie wykryte i otworzy się lista z jego zawartością. Jeśli lista z zawartością nie pojawi się automatycznie, naciśnij przycisk **↑**, wybierz opcję **Przeglądaj USB** i naciśnij przycisk **OK**.

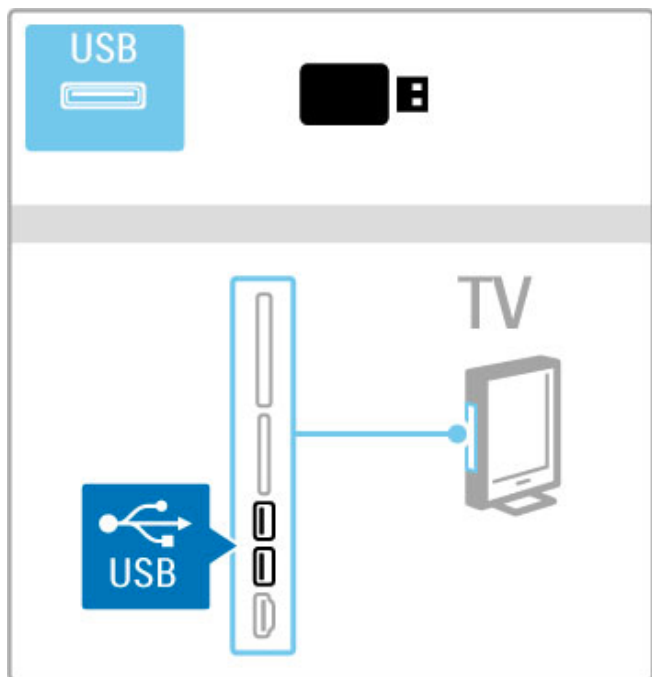

Aby zamknąć okno przeglądania USB, naciśnij przycisk **↑** i wybierz inną funkcję lub odłącz urządzenie USB.

Oglądaj zdjęcia

Aby oglądać zdjęcia, wybierz zdjęcie na liście i naciśnij przycisk **OK**. Jeśli w folderze znajduje się więcej zdjęć, telewizor rozpocznie wyświetlanie pokazu slajdów.

Aby zatrzymać pokaz slajdów, naciśnij przycisk **≡ OPTIONS** i wybierz opcję **Zatrzymaj**.

Aby wstrzymać lub wznowić wyświetlanie pokazu slajdów, naciśnij przycisk **OK**.

Aby wyświetlić następne zdjęcie, naciśnij przycisk **▶**.

Aby wyświetlić poprzednie zdjęcie, naciśnij przycisk **◀**.

Opcje wyświetlania zdjęć

Naciśnij przycisk **≡ OPTIONS**, aby wybrać jedną z następujących opcji:

- Pokaż informacje
- Zatrzymaj
- Odtwórz raz/Powtórz
- Obróć
- Losowo wł./wył.
- Szybkość pokazu slajdów
- Efekt przejścia w pokazie slajdów
- Ustawiono jako Scenea

Losowo wł.

Losowe odtwarzanie plików.

Ustawiono jako Scenea

Ustawienie bieżącego zdjęcia jako tapety dla trybu Scenea.

Odtwarzanie plików wideo lub muzyki

Aby odtwarzać pliki wideo lub muzykę, wybierz plik na liście i naciśnij przycisk **OK**. Jeśli w folderze znajduje się więcej plików muzycznych lub wideo, telewizor będzie odtwarzał je jeden po drugim. Aby zatrzymać odtwarzanie, naciśnij przycisk **≡ OPTIONS**.

Aby wstrzymać odtwarzanie, naciśnij przycisk **OK**.

Aby odtworzyć następny plik w folderze, naciśnij przycisk **▶**.

Aby odtworzyć poprzedni plik, naciśnij przycisk **◀**.

Aby przewinąć do przodu, naciśnij przycisk **▶**.

Aby przewinąć do tyłu, naciśnij przycisk **◀**.

Opcje dla muzyki i plików wideo

Naciśnij przycisk **≡ OPTIONS**, aby wybrać jedną z następujących opcji:

- Zatrzymaj
- Odtwórz raz/Powtórz
- Losowo wł./wył.

Muzyka ze zdjęciami

Istnieje możliwość jednoczesnego odtwarzania muzyki i wyświetlania zdjęć. Uruchom pokaz slajdów po rozpoczęciu odtwarzania muzyki.

1 Wybierz folder z plikami muzycznymi i naciśnij przycisk **OK**.

2 Wybierz folder ze zdjęciami i naciśnij przycisk **OK**.

Aby zatrzymać pokaz slajdów, naciśnij przycisk **≡ OPTIONS** i wybierz opcję **Zatrzymaj**.

Wyłączanie ekranu

Podczas słuchania muzyki można wyłączyć ekran telewizora, aby oszczędzać energię.

Aby wyłączyć ekran, naciśnij **zielony** przycisk, wybierz opcję **Wyłączanie ekranu** i naciśnij przycisk **OK**. Aby ponownie włączyć ekran, naciśnij dowolny przycisk na pilocie zdalnego sterowania.

Lista obsługiwanych formatów plików znajduje się w części **Pomoc > Dane techniczne > Multimedia**.

Przeglądaj PC

Można wyświetlać zdjęcia lub odtwarzać muzykę i filmy wideo z komputera podłączonego do sieci domowej.

Telewizor ma certyfikat DLNA i jest zgodny z innymi urządzeniami z certyfikatem DLNA.

Co jest potrzebne

Aby móc przeglądać pliki w komputerze, konieczne jest podłączenie telewizora do sieci domowej. Należy również skonfigurować oprogramowanie serwera multimedialnego, aby udostępniać pliki dla telewizora.

Przeglądaj PC

Aby przeglądać pliki w komputerze, naciśnij przycisk **↑**, wybierz opcję **Przeglądaj PC** i naciśnij przycisk **OK**.

Aby zamknąć okno przeglądania zawartości komputera, naciśnij przycisk **↑** i wybierz inną czynność.

Jeśli sieć nie została skonfigurowana przed wybraniem opcji **Przeglądaj PC**, instalacja sieci rozpocznie się automatycznie. Postępuj zgodnie z instrukcjami wyświetlanymi na ekranie.

Aby wybierać, wyświetlać i odtwarzać pliki, zapoznaj się z częścią **Pomoc > Więcej TV > Filmy, zdjęcia i muzyka > Przeglądaj USB**.

Lista zgodnych formatów odtwarzania oraz zgodnego oprogramowania serwera multimedialnego jest dostępna w części **Pomoc > Dane techniczne > Multimedia**.

Więcej informacji na temat podłączania do sieci można znaleźć w części **Pomoc > Konfiguracja > Sieć**.

Scenea

Funkcja Scenea umożliwia ustawienie zdjęcia jako obrazu na ekranie. Wybierz ulubione zdjęcie ze swojej kolekcji.

Aby wyświetlić ekran Scenea, naciśnij przycisk **HOME**, wybierz opcję **Scenea** i naciśnij przycisk **OK**. W przypadku niewybrania własnego zdjęcia zostanie wyświetlone zdjęcie domyślne.

Aby zamknąć zdjęcie Scenea, naciśnij dowolny przycisk na pilocie zdalnego sterowania.



Wybór zdjęcia Scenea

1 Wybierz zdjęcie z podłączonego urządzenia USB lub komputera. Zdjęcie musi być w formacie JPEG.

2 Po podświetleniu zdjęcia na liście przeglądania urządzenia USB lub komputera naciśnij przycisk **OPTION**, wybierz opcję **Ustawiono jako Scenea** i naciśnij przycisk **OK**. Po wyrażeniu zgody na zastąpienie aktualnego zdjęcia zostanie ustawione nowe zdjęcie.

Scenea lounge light

Aby wyłączyć funkcję Ambientlight, gdy włączona jest funkcja Scenea, naciśnij przycisk **ADJUST**. Ewentualnie naciśnij przycisk **Ambilight** z przodu telewizora.

...

Oszczędność energii

Aby włączyć najbardziej energooszczędne ustawienie telewizora, naciśnij przycisk **ADJUST**, wybierz opcję **Nastawy obrazu** i naciśnij przycisk **OK**. Wybierz ustawienie **Oszcz. energii**.

Szczegółowe informacje

Przy włączonej funkcji Scenea po upływie 4 godzin telewizor automatycznie przełącza się w tryb gotowości. Na 1 minutę przed wyłączeniem wyświetlany jest komunikat ostrzegawczy. Automatyczne przełączanie w tryb gotowości zapobiega nadmiernemu zużyciu energii, gdy użytkownik zapomni, że włączona jest funkcja Scenea.

Jeśli został ustawiony wyłącznik czasowy, telewizor także przełączy się w tryb gotowości po upływie określonego czasu. Funkcja Scenea działa bez dźwięku.

Wi-Fi Media Connect

Dzięki funkcji Wi-Fi MediaConnect możesz wyświetlać (utworzyć projekcję) obraz ze swojego komputera na ekranie telewizora. W sposób bezprzewodowy możesz przysyłać filmy, muzykę, prezentacje i inne treści z laptopa lub komputera stacjonarnego.

Aby korzystać z tej funkcji, należy najpierw zainstalować oprogramowanie Wi-Fi MediaConnect na komputerze. Więcej informacji na temat instalacji oprogramowania Wi-Fi MediaConnect można znaleźć w części **Pomoc > Konfiguracja > Sieć > Wi-Fi MediaConnect**.

Włączanie funkcji

Aby rozpocząć wyświetlanie obrazu z komputera na ekranie telewizora, kliknij niewielką ikonę w kształcie telewizora znajdującą się na pasku zadań w prawym dolnym rogu ekranu komputera.

Wyłączenie funkcji

Aby wyłączyć funkcję, kliknij ponownie ikonę telewizora.

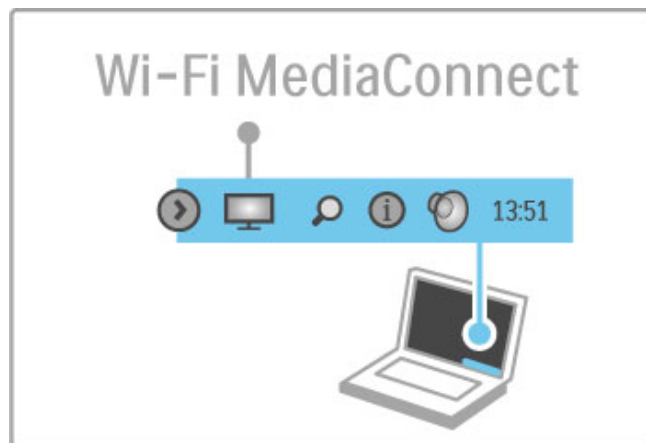

Wi-Fi MediaConnect — pomoc

Aby zapoznać się z tematami pomocy funkcji Wi-Fi MediaConnect, kliknij prawym przyciskiem myszy ikonę telewizora na pasku zadań komputera i wybierz opcję **Pomoc**.

Szczegółowe informacje

Jakość odtwarzanego obrazu wideo zależy od parametrów komputera i przepustowości łącza bezprzewodowego.

Możesz wyświetlić film w wysokiej (HD) lub standardowej rozdzielczości (SD), w zależności od mocy przetworzeniowej komputera.

Projekcja zawartości takiej, jak filmy odtwarzane z płyt DVD i Blu-ray może ograniczyć oglądanie filmu na ekranie telewizora w przypadku, gdy płyta jest odtwarzana z komputera. Telewizor wyświetla pliki multimedialne z komputera z pewnym opóźnieniem.

3.5 Nagrywanie przez USB

Co to jest nagrywanie przez USB?

Ten telewizor pozwala na wstrzymanie odtwarzania telewizji na żywo z kanału cyfrowego. Możesz wstrzymać telewizję na żywo, aby obejrzeć ją później.

Aby móc wstrzymać telewizję na żywo, wystarczy podłączyć do telewizora urządzenie USB z dyskiem twardym.

Jeśli telewizor jest podłączony do Internetu, można także nagrywać oraz ustawiać nagrania zaprogramowane programów z kanałów cyfrowych.

Co jest potrzebne

Inteligentne nagrywanie przez USB oraz Wstrzymanie telewizji na żywo są dostępne tylko w przypadku cyfrowych kanałów telewizyjnych (sygnał DVB lub podobny).

Aby wstrzymać odtwarzanie

Aby wstrzymać cyfrową telewizję na żywo, należy podłączyć do telewizora **dysk twardy USB**. Należy skorzystać z dysku twardego zgodnego ze standardem USB 2.0 o pojemności co najmniej 32 GB. Podłącz dysk twardy USB do jednego z dwóch złączy USB z boku telewizora.

Aby nagrywać

Aby nagrywać programy, konieczny jest dysk twardy zgodny ze standardem USB 2.0 o pojemności 250 GB. Telewizor musi być podłączony do szybkiego (szerokopasmowego) Internetu. Więcej informacji na temat podłączania do sieci można znaleźć w części **Pomoc > Konfiguracja > Sieć**.

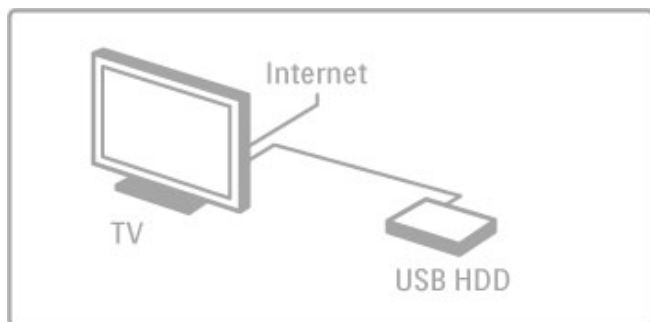

Instalacja

Zanim będzie możliwe wstrzymanie odtwarzania lub nagranie programu, konieczne jest sformatowanie podłączonego dysku twardego USB.

1 Podłącz dysk twardy USB do jednego z dwóch złączy USB z boku telewizora. Podczas formatowania nie należy podłączać do drugiego złącza innych urządzeń USB.

2 Włącz urządzenie i telewizor.

3 Po wybraniu w telewizorze kanału cyfrowego naciśnij przycisk **||** (Wstrzymanie), aby rozpocząć proces formatowania. Formatowanie powoduje usunięcie wszelkich danych z podłączonego dysku twardego USB. Postępuj zgodnie z instrukcjami wyświetlanymi na ekranie. Po zakończeniu procesu formatowania dysku twardego USB pozostaw urządzenie trwale podłączone do telewizora.

Ostrzeżenie

Po sformatowaniu dysku twardego USB dla potrzeb telewizora, zapisanych nagrań nie można wykorzystywać na innym telewizorze. Nie należy kopiować ani zmieniać plików nagrań z dysku twardego USB za pomocą jakiegokolwiek aplikacji komputerowej. Spowoduje to uszkodzenie nagrań.

Wstrzymanie telewizji na żywo

Podczas oglądania telewizji na żywo na kanale cyfrowym można wstrzymać odtwarzanie i wznowić je w późniejszym czasie. Możesz odebrać telefon lub zrobić sobie przerwę. W międzyczasie program będzie zapisywany na dysku twardym USB. Program można wstrzymać na maksymalnie 90 minut.

Aby wstrzymać telewizję na żywo, naciśnij przycisk **||** (Wstrzymanie). Na ekranie zostanie na krótko wyświetlony pasek postępu.

Aby wyświetlić pasek postępu, ponownie naciśnij przycisk **||** (Wstrzymanie).

Aby kontynuować oglądanie programu, naciśnij przycisk **▶** (Odtwarzanie).

Aby ponownie włączyć telewizję na żywo, naciśnij przycisk **■** (Zatrzymanie).

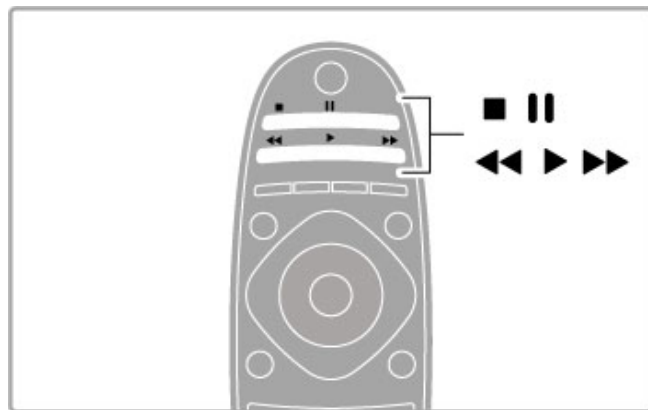

Po przełączeniu na kanał cyfrowy dysk twardy USB rozpoczyna zapis programu. Po zmianie kanału następuje zapis nowego programu, a zapis poprzedniego programu zostaje usunięty. Przełączenie telewizora w tryb gotowości także powoduje usunięcie zapisu programu z dysku.

Z chwilą rozpoczęcia odtwarzania programu z innego urządzenia, np. podłączonego odtwarzacza płyt Blu-ray lub odbiornika cyfrowego, z dysku twardego USB zostaną usunięte wszystkie nagrania programów.

Podczas nagrywania programu na dysku twardym USB nie można wstrzymać odtwarzania programu nadawanego na żywo.

Natychmiastowa powtórka

Podczas oglądania programu nadawanego na żywo na kanale cyfrowym można z łatwością skorzystać z funkcji natychmiastowej powtórki.

Aby powtórzyć odtwarzanie ostatnich 10 sekund programu nadawanego na żywo, naciśnij przycisk **||** (Wstrzymanie) i przycisk **◀** (Lewo).

Możesz wielokrotnie naciskać przycisk **◀**, aby przejść do początku zapisu programu lub do najwcześniej nagranych fragmentów.

Pasek postępu

Po wyświetleniu się na ekranie pasku postępu naciśnij przycisk **◀◀** (Przewijanie do tyłu) lub przycisk **▶▶** (Do przodu), aby określić, od jakiego momentu ma być odtwarzany zapisany program. Kilkakrotne naciśnięcie przycisku pozwala zmienić jego prędkość.



Szczegółowe informacje

Komentarz dźwiękowy zawierający dźwiękowy opis dla osób niedowidzących nie jest dostępny w przypadku wyboru opcji odtwarzania w trybie Inteligentnego nagrywania przez USB.

Nagrywanie

Jeśli telewizor jest podłączony do Internetu, programy z kanałów cyfrowych można nagrywać na dysku twardym USB. Nagrania można rozpocząć oraz zarządzać nimi w **Przewodniku telewizyjnym** w telewizorze. Otwórz Przewodnik telewizyjny w menu głównym. Jeśli na stronie przewodnika telewizyjnego dostępny jest przycisk **TV Recording (Nagrywanie programu telewizyjnego)**, oznacza to, że możliwe jest rozpoczęcie oraz zarządzanie nagraniami.

Jeśli przycisk TV Recording (Nagrywanie programu telewizyjnego) nie jest dostępny, sprawdź, czy dla danych Przewodnika telewizyjnego została wybrana opcja aktualizacji przez sieć. Naciśnij przycisk **Menu główne** i wybierz kolejno opcje **Konfiguracja > Ustawienia telewizora > Preferencje > Z sieci**.

Nagraj teraz

Aby nagrać oglądany program, naciśnij przycisk **Menu główne** i wybierz opcję **Przewodnik telewizyjny**. Zaznacz bieżący program telewizyjny, naciśnij przycisk **≡ OPTIONS** i wybierz opcję **Nagraj program**. Dysk twardy USB rozpocznie nagrywanie; nagrywanie zostanie zakończone z chwilą zakończenia się programu.

Aby natychmiast zatrzymać nagrywanie, otwórz Przewodnik telewizyjny i naciśnij przycisk **≡ OPTIONS**, a następnie wybierz opcję **Zatrzymaj** nagrywanie.

Nagrywanie programu

Możesz zaplanować nagrywanie zbliżających się programów na dany dzień lub kilka kolejnych dni (maks. 8 dni).

1 Aby zaplanować nagrywanie, naciśnij przycisk **Menu główne** i wybierz opcję **Przewodnik telewizyjny**. Na stronie przewodnika telewizyjnego wybierz kanał i program, który ma zostać nagrany. Naciśnij przycisk **▶ (Prawo)** lub **◀ (Lewo)**, aby zmienić listę. Możesz wybrać kanał z listy, wpisując jego numer. Aby zmienić datę, wybierz datę na górze strony i naciśnij przycisk **OK**. Wybierz odpowiedni dzień i naciśnij przycisk **OK**.

2 Po podświetleniu programu naciśnij przycisk **≡ OPTIONS** i wybierz opcję **Nagrywaj** program. Możesz ustalić harmonogram nagrywania wszystkich przyszłych odcinków danego programu lub dodać na końcu nagrania 10 dodatkowych minut.

3 Wybierz opcję **Plan** i naciśnij przycisk **OK**. Program zostanie uwzględniony w planie nagrań. W przypadku, gdy zaplanowane zostaną nagrania programów, których czas nadawania nakłada się na siebie, zostanie automatycznie wyświetlone ostrzeżenie. Jeśli chcesz, aby program został nagrany pod Twoją nieobecność, przełącz wcześniej telewizor w tryb gotowości oraz włącz dysk twardy USB.

Lista nagrań

Aby wyświetlić listę nagrań (także tych zaplanowanych), naciśnij przycisk **Nagrania: liczba** powyżej listy Przewodnika telewizyjnego i naciśnij przycisk **OK**. Lista pozwala wybrać program, który chcesz obejrzeć lub usunąć, sprawdzić dostępną ilość wolnego miejsca lub zaplanować nagranie z określonego czasu, które nie będzie powiązane z konkretnym programem.

Oglądanie nagrania

Na liście nagrań wybierz strzałkę przed nagraniem i naciśnij przycisk **OK**. Rozpocznie się odtwarzanie nagrania. Skorzystaj z przycisków **▶ (Odtwarzanie)**, **▶▶ (Do przodu)**, **◀◀ (Do tyłu)**, **|| (Wstrzymane)** lub **■ (Zatrzymanie)** na pilocie zdalnego sterowania.

Ustawianie nagrania z określonego czasu

Aby ustawić nagranie niepowiązane z żadnym konkretnym programem, wybierz opcję **Zaplanuj nagranie** nad listą nagrań i naciśnij przycisk **OK**. Określ na kolejnych stronach kanał, datę i czas.

Usuwanie zaplanowanego nagrania

Aby usunąć zaplanowane nagranie, wybierz czerwone kółko przed nagraniem i naciśnij przycisk **OK**.

Usuwanie nagrania

Aby usunąć nagranie, wybierz nagranie z listy i naciśnij przycisk **≡ OPTIONS**, a następnie wybierz opcję **Usuń nagranie**.

Informacje o programie

Aby wyświetlić więcej informacji na temat programu, wybierz program z dowolnej listy przewodnika telewizyjnego i naciśnij przycisk **OK**. W zależności od statusu wybranego programu, na stronie możliwe będzie rozpoczęcie oglądania, zaplanowanie nagrania, odtworzenie nagrania lub jego usunięcie.

Szczegółowe informacje

- Podczas nagrywania programu można oglądać nagrany wcześniej program.
- Podczas nagrywania nie można zmieniać kanałów telewizyjnych.
- Podczas nagrywania nie można wstrzymywać programu nadawanego na żywo.

• Komentarz dźwiękowy zawierający dźwiękowy opis dla osób niedowidzących nie jest dostępny w przypadku wyboru opcji odtwarzania w trybie Inteligentnego nagrywania przez USB.

3.6 Gry

Granie w gry

Dodawanie konsoli do gier

W menu głównym wybierz opcję Dodaj urządzenie, aby dodać konsolę do menu głównego, dzięki czemu w przyszłości możliwy będzie jej łatwy wybór. Chcąc dodać konsolę do gier do menu głównego, po wyświetleniu w telewizorze monitu o wybór typu urządzenia wybierz opcję **Gra**. Jeśli konsola do gier jest wyposażona w funkcję EasyLink HDMI-CEC, może nastąpić jej automatyczne dodanie do menu głównego.



Ustawienie inteligentne - Gra

Ustawienie nastaw obrazu **Gra** powoduje wybór optymalnych ustawień dla gier bez opóźnień obrazu.

Jeśli konsola do gier zostanie dodana do menu głównego jako pozycja **Gra**, telewizor automatycznie przełączy się w ustawienia dla gier.

Jeśli konsola do gier została się do menu głównego jako **Odtwarzacz płyt Blu-ray** lub **Odtwarzacz DVD**, przed rozpoczęciem gry należy zmienić ustawienie nastaw obrazu na **Gra**.

Aby zmienić ustawienie nastaw obrazu na **Gra**, naciśnij przycisk **⏏ADJUST** i wybierz opcję **Nastawy obrazu > Gra** i naciśnij przycisk **OK**. Telewizor będzie dostosowany do gry. Pamiętaj, aby po zakończeniu grania przywrócić normalne ustawienie nastaw.

Więcej informacji na temat podłączania konsoli do gier znajduje się w części **Pomoc > Połączenia > Więcej urządzeń > Gra** lub **Gra HD**.

3.7 Wyłączniki i blokady

Blokady rodzicielskie

Aby uniemożliwić dzieciom oglądanie określonego kanału lub programu, można zablokować kanały lub dostęp do programów przeznaczonych dla określonych grup wiekowych.

Zab. rodzicielskie

Niektórzy nadawcy telewizji cyfrowej określają grupy wiekowe odbiorców swoich programów. Jeśli ograniczenie ma wartość równą lub wyższą niż ustawiony wiek dziecka, program zostanie zablokowany.

Aby oglądać zablokowany program, konieczne jest wprowadzenie kodu blokady rodzicielskiej. Zabezpieczenie rodzicielskie jest włączane dla wszystkich kanałów.

Ustawianie ograniczenia wiekowego

Naciśnij przycisk  i wybierz kolejno: **Konfiguracja > Ustawienia kanału > Blokowane funkcje > Zabezpieczenie rodzicielskie**.

Aby ustawić zabezpieczenie wiekowe, musisz uprzednio wprowadzić 4-cyfrowy kod blokady rodzicielskiej. Jeśli taki kod nie został ustanowiony, możesz to zrobić w tym momencie.

Po wprowadzeniu kodu możesz wybrać ograniczenie wiekowe. Jeśli ograniczenie przypisane do programu będzie miało wartość równą lub wyższą niż ustawiony wiek dziecka, program zostanie zablokowany. Na ekranie zostanie wyświetlony monit o podanie kodu w celu odblokowania programu. W przypadku niektórych operatorów telewizor może blokować wyłącznie programy z ograniczeniem o wyższej wartości.

Blokowanie kanału

Aby zablokować kanał, naciśnij przycisk  i wybierz kolejno: **Konfiguracja > Ustawienia kanału > Blokowane funkcje > Blokada kanału**. Na liście z numerami kanałów wybierz żądany kanał i naciśnij przycisk **OK**, aby go odblokować.

Zablokowany kanał zostanie oznaczony na liście symbolem **X**. Następnie możesz wybrać kolejny kanał w celu zablokowania lub odblokowania. Blokada zostaje włączona z chwilą zamknięcia menu.

Nie można zablokować kanałów odbieranych z podłączonych urządzeń.

Zmień kod

Aby zmienić aktualny kod blokady, naciśnij przycisk  i wybierz kolejno: **Konfiguracja > Ustawienia kanału > Blokowane funkcje > Zmień kod**.

Wprowadź aktualny kod, a następnie wprowadź dwukrotnie nowy kod. Nowy kod zostanie zapisany.

Nie pamiętasz swojego kodu?

Aby zastąpić kod w przypadku jego zapomnienia, wprowadź kod **8888**.

Wyłącznik czasowy

Wyłącznik czasowy pozwala ustawić telewizor tak, by po określonym czasie automatycznie przełączył się w tryb gotowości.

Aby ustawić wyłącznik czasowy, naciśnij przycisk , a następnie wybierz kolejno: **Konfiguracja > Ustawienia telewizora > Preferencje > Wyłącznik czasowy**. Za pomocą suwaka można ustawić czas do 180 minut w odstępach 5-minutowych. Ustawienie 0 minut oznacza, że wyłącznik czasowy jest wyłączony.

Można zawsze wyłączyć telewizor wcześniej bądź ponownie ustawić czas podczas odliczania.

4 Konfiguracja

4.1 Obraz i dźwięk

Inteligentne ustawienia

Wybór inteligentnego ustawienia w menu ADJUST umożliwia ponowną zmianę wartości dla wybranych inteligentnych ustawień obrazu i dźwięku w menu Konfiguracja. Funkcja zapamiętuje wprowadzane zmiany.

Resetowanie inteligentnych ustawień

Aby zresetować inteligentne ustawienie i przywrócić jego oryginalne wartości, wybierz w menu ADJUST inteligentne ustawienie, które chcesz zresetować. Następnie naciśnij przycisk **⬆️** i wybierz kolejno **Konfiguracja > Ustawienia telewizora**, a następnie wybierz opcję **Przywróć domyślne**, naciśnij przycisk **OK** i potwierdź.

Zapoznaj się z informacjami dotyczącymi korzystania z ustawień inteligentnych w części **Pomoc > Korzystanie z telewizora > Oglądanie telewizji > Inteligentne ustawienia obrazu i dźwięku**.

Zdjęcia

W menu Obraz możesz dostosować osobno wszystkie ustawienia obrazu.

Aby otworzyć menu Ustawienia obrazu, naciśnij przycisk **⬆️** i wybierz kolejno: **Konfiguracja > Ustawienia telewizora > Obraz**.

• Kontrast

Pozwala określić poziom kontrastu obrazu.

• Jasność

Pozwala określić poziom jasności obrazu.

• Kolor

Pozwala określić poziom nasycenia kolorów.

• Nasycenie

Jeśli nadawany jest sygnał NTSC, nasycenie równoważy różnice kolorystyczne.

• Ostrość

Pozwala określić poziom ostrości szczegółów.

• Redukcja szumów

Eliminuje i redukuje szumy występujące w sygnale obrazu.

• Odcień

Umożliwia wybór ustawienia kolorów: **Normalny**, **Ciepły** (czerwonawy) lub **Zimny** (niebieskawy). Wybierz opcję **Własne**, aby utworzyć własne ustawienie w menu **Własne**.

• Odcień personalny

Ustaw temperaturę barwową obrazu za pomocą suwaka

• Perfect Pixel HD

Sterowanie zaawansowanymi ustawieniami funkcji Perfect Pixel HD Engine.

— Technologia **Perfect Natural Motion** usuwa efekt migotania ekranu oraz zapewnia płynne odtwarzanie ruchomego obrazu, szczególnie w filmach.

— Wyświetlacz **200 Hz Clear LCD** pozwala cieszyć się lepszą ostrością odtwarzanego ruchu, lepszym poziomem czerni, wyższym kontrastem spokojnego obrazu bez migotania oraz lepszym kątem widzenia.

— Technologia **Super resolution** zapewnia lepszą ostrość, zwłaszcza w przypadku linii oraz konturów obrazu.

— **Doskonały kontrast** pozwala ustawić poziom, od którego w telewizorze rozpoczyna się automatyczne poprawianie wyświetlanych szczegółów w ciemnych, średnich oraz jasnych obszarach obrazu.

— **Dynamiczne podświetlenie** pozwala ustawić poziom, od którego może być oszczędzana energia poprzez zmniejszanie intensywności oświetlenia ekranu. Wybierz najlepsze połączenie zużycia energii oraz najlepszej jasności ekranu.

— **Zmniejszenie usterek MPEG** sprawia, że przejścia obrazu są bardziej płynne.

— **Wzmocnienie kolorów** sprawia, że kolory są bardziej jaskrawe oraz poprawia rozdzielczość szczegółów w przypadku jasnych kolorów.

— **Gamma** to nieliniowe ustawienie jasności i kontrastu obrazu. Użyj suwaka, aby ustawić wyższą lub niższą wartość gamma.

• Tryb PC

Ustawienie dla telewizora idealnego predefiniowanego ustawienia stosowanego w przypadku podłączenia komputera.

• Czujnik światła

Automatycznie dostosowywanie ustawień obrazu oraz funkcji AmbientLight do warunków oświetlenia panujących w pomieszczeniu.

• Format obrazu

Zapoznaj się z częścią **Pomoc > Korzystanie z telewizora > Oglądanie telewizji > Format obrazu**.

• Krawędzie ekranu

Powiększ nieznacznie obraz, aby ukryć zniekształcone krawędzie.

• Zmiana obrazu

Przesuń obraz w górę / dół lub w lewo / prawo, korzystając z przycisków kursora.

• Format 3D

Powoduje przełączenie telewizora w **automatyczny** tryb wykrywania formatu 3D; można także ręcznie wybrać opcję **3D - Obok siebie** lub **3D - Góra / dół**.

• 2D / 3D

Przełączenie telewizora w tryb 2D lub 3D.

Dźwięk

W menu Dźwięk możesz dostosować osobno wszystkie ustawienia dźwięku.

Aby otworzyć menu Ustawienia dźwięku, naciśnij przycisk **⬆️** i wybierz kolejno: **Konfiguracja > Ustawienia telewizora > Dźwięk**.

• Tony niskie

Ustawienie poziomu tonów niskich dźwięku.

• Tony wysokie

Ustawienie poziomu tonów wysokich dźwięku.

• Surround

Ustawienie efektu dźwięku przestrzennego z wewnętrznych głośników.

• Głośność słuchawek

Ustawienie głośności połączenia słuchawek telewizora.

• Automat. regulacja głośności

Ogranicza nagłe zmiany głośności, np. na początku bloków reklamowych lub podczas przełączania z jednego kanału na inny.

• Balans

Umożliwia ustawienie balansu lewego i prawego głośnika tak, aby najlepiej pasował do miejsca odsłuchu.

Ustawienia Eco

Ustawienia Eco obejmują ustawienia telewizora, które sprzyjają środowisku.

Podczas oglądania kanałów telewizyjnych naciśnij **zielony** przycisk, aby otworzyć menu **Ustawienia Eco**. Aktywne ustawienia są oznaczone ikoną .

Naciśnij przycisk ponownie, aby zamknąć menu.

Oszczędność energii

Ustawienie inteligentne obrazu to, podobnie jak funkcja Ambilight, najbardziej energooszczędne ustawienie. Aby je włączyć, wybierz opcję **Oszcz. energii** w menu Ustawienia Eco i naciśnij przycisk **OK**.

Aby wyłączyć opcję Oszcz. energii, wybierz inne inteligentne ustawienie obrazu.

Wyłączanie ekranu

W celu słuchania muzyki możesz wyłączyć ekran telewizora, aby oszczędzać energię. Wybierz opcję **Wył. ekranu** i naciśnij przycisk **OK**. Aby ponownie włączyć ekran, naciśnij dowolny przycisk na pilocie zdalnego sterowania.

Czujnik światła

Wbudowany czujnik światła wraz z funkcją Ambilight automatycznie dostosowuje obraz do warunków oświetlenia panujących w pomieszczeniu. Aby włączyć czujnik, wybierz opcję **Czujnik światła** i naciśnij przycisk **OK**. Aby wyłączyć czujnik, naciśnij ponownie przycisk **OK**.

Automatyczne wyłączanie

Jeśli przez 4 godziny nie zostanie naciśnięty żaden przycisk na pilocie, telewizor automatycznie przełączy się w tryb oszczędzania energii. Funkcję **Automatyczne wyłączanie** można wyłączyć.

Jeśli wykorzystujesz telewizor jako monitor komputerowy lub jeśli korzystasz z odbiornika cyfrowego (dekodera) do oglądania telewizji i nie korzystasz z pilota do telewizora, wyłącz opcję automatycznego wyłączania.

4.2 Ambilight

Wybór miejsca

Aby uzyskać najlepszy efekt oświetlenia Ambilight:

- Przyciemnij oświetlenie w pomieszczeniu i ustaw telewizor w odległości maksymalnie 25 cm od ściany.
- Dostosuj oświetlenie Ambilight do koloru ściany, korzystając z ustawienia Kolor ściany.
- Aby uniknąć niewłaściwego odbioru sygnałów podczerwieni z pilota, urządzenia zewnętrzne należy ustawić poza zasięgiem oświetlenia Ambilight.

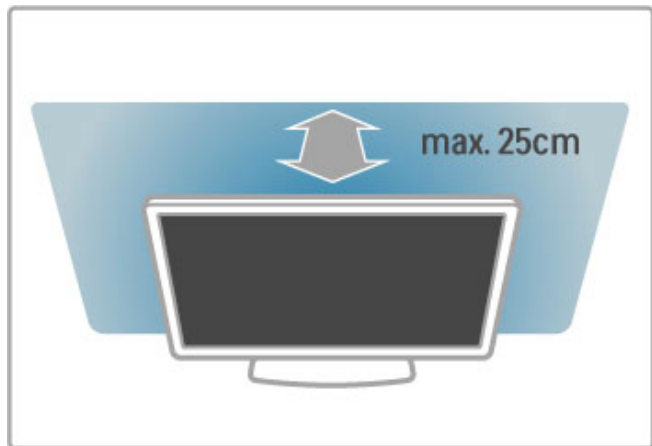

Ustaw

Aby otworzyć menu ustawień, naciśnij przycisk **ADJUST**.
Aby zamknąć menu, ponownie naciśnij przycisk **ADJUST**.

Włączenie i wyłączenie funkcji Ambilight

Wybierz w menu ustawień opcję **Ambilight** i naciśnij przycisk **OK**. **Włącz** lub **wyłącz** funkcję Ambilight. Można też nacisnąć przycisk Ambilight na telewizorze.

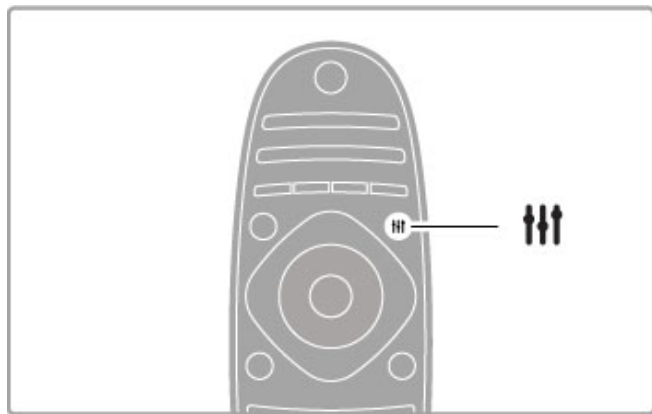

Dynamiczny Ambilight

W menu ustawień wybierz opcję **Dynamiczny Ambilight** i naciśnij przycisk **OK**. Dostosuj szybkość, z jaką funkcja Ambilight będzie reagować na obrazy wyświetlane na ekranie.

Więcej informacji na temat ustawień funkcji Ambilight można znaleźć w części **Pomoc > Konfiguracja > Ambilight > Ustawienia**.

Ustawienia

Więcej ustawień funkcji Ambilight jest dostępnych w menu Ustawienia funkcji Ambilight w menu Konfiguracja. Aby zmienić te ustawienia, naciśnij przycisk **HOME** i wybierz kolejno opcje **Konfiguracja > Ustawienia telewizora > Ambilight**.

Jasność Ambilight

Aby ustawić jasność oświetlenia Ambilight, wybierz opcję **Jasność Ambilight** i naciśnij przycisk **OK**. Dostosuj moc oświetlenia Ambilight.

Kolor Ambilight

Aby określić kolor oświetlenia Ambilight, wybierz opcję **Kolor Ambilight** i naciśnij przycisk **OK**. Jeśli oświetlenie Ambilight ma reagować na wyświetlane obrazy, wybierz opcję **Dynamiczny**; możesz także wybrać jeden z dostępnych stałych kolorów. Wybierz opcję **Własne**, jeśli chcesz ustawić określony stały kolor.

Kolor personalny

Aby ustawić swój własny kolor oświetlenia Ambilight, wybierz opcję **Własne** w menu **Kolor Ambilight**. Po wybraniu opcji **Własne** możesz otworzyć menu **Kolor personalny**. Wybierz opcję **Gama kolorów**, aby wybrać własny kolor. Ustawienie własnego koloru ma stały charakter (kolor nie zmienia się dynamicznie).

Rozdzielenie

Aby zróżnicować poziomy kolorów oświetlenia po każdej stronie telewizora, wybierz opcję **Rozdzielenie**. Jeśli rozdzielanie jest **wyłączone**, oświetlenie Ambilight jest dynamiczne, ale wykorzystuje tylko jeden kolor.

Wyłączanie telewizora

Aby ustawić oświetlenie Ambilight w taki sposób, by stopniowo gasło i wyłączało się po kilku sekundach od wyłączenia telewizora, wybierz opcję **Wyłączanie telewizora**. Pozwól, aby oświetlenie Ambilight stopniowo zgasło i całkowicie się wyłączyło przed ponownym włączeniem telewizora.

Efekt Lounge light

Więcej informacji na temat efektu LoungeLight można znaleźć w części **Pomoc > Konfiguracja > Ambilight > Efekt LoungeLight**.

Scenea lounge light

Aby w chwili włączenia funkcji Scenea nastąpiło wyłączenie funkcji Ambilight, wybierz opcję **Scenea LoungeLight**, a następnie ustawienie **Wył.**

Kolor ściany

Kolor ściany za telewizorem może mieć wpływ na efekt kolorystyczny oświetlenia Ambilight. Aby skorygować ten wpływ, wybierz opcję **Kolor ściany**, a następnie kolor odpowiadający kolorowi ściany. Funkcja Ambilight skoryguje swoje kolory, aby jak najlepiej współgrały z kolorem ściany za telewizorem.

LoungeLight

Gdy telewizor znajduje się w trybie gotowości, można włączyć funkcję Ambilight i uzyskać w pomieszczeniu efekt LoungeLight.

Aby włączyć funkcję Ambilight, gdy telewizor znajduje się w trybie gotowości, naciśnij przycisk **Ambilight** na telewizorze.



Aby zmienić schemat kolorów efektu LoungeLight, naciśnij ponownie przycisk **Ambilight** na telewizorze.

Aby wyłączyć efekt LoungeLight, naciśnij i przytrzymaj przez 3 sekundy przycisk **Ambilight** na telewizorze.

Możliwa jest również konfiguracja schematu kolorów w menu konfiguracji.

Gdy telewizor jest włączony, naciśnij przycisk **⬆️** i wybierz opcję **Konfiguracja**. Wybierz kolejno: **Ustawienia telewizora > Ambilight > Lounge Light**. Wybierz schemat kolorów dla efektu LoungeLight.

4.3 Kanały

Porządkowanie i zmiana nazwy

Możesz ponownie uporządkować kanały lub zmienić ich nazwy na liście kanałów.

Aby zmienić kolejność lub nazwę kanału, zapoznaj się z częścią **Pomoc > Korzystanie z telewizora > Oglądanie telewizji > Lista kanałów**.

Aktualizuj kanały

Wszystkie zainstalowane kanały telewizyjne zostaną dodane do listy kanałów. Jeśli telewizor odbiera kanały cyfrowe, można ustawić telewizor tak, by automatycznie aktualizował listę i dodawał do niej nowe kanały. Można także ręcznie rozpocząć aktualizację listy kanałów.

Automatyczna aktualizacja kanałów

Raz dziennie, o 6:00, telewizor przeprowadza aktualizację kanałów i zapisuje nowe kanały. Puste kanały są usuwane. W przypadku dodania nowych lub usunięcia pustych kanałów po uruchomieniu telewizora wyświetlany jest komunikat. Telewizor musi znajdować się w trybie gotowości, aby możliwe było przeprowadzenie automatycznej aktualizacji kanałów.

Aby wyłączyć komunikat pojawiający się po włączeniu telewizora, naciśnij przycisk  i wybierz kolejno: **Konfiguracja > Ustawienia kanałów** i naciśnij przycisk **OK**. Wybierz opcję **Instalacja kanałów > Komunikat aktualizacji kanału** i wybierz opcję **Wył.**

Aby wyłączyć automatyczną aktualizację kanałów, naciśnij przycisk  i wybierz kolejno: **Konfiguracja > Ustawienia kanałów** i naciśnij przycisk **OK**. Wybierz kolejno: **Instalacja kanałów > Automatyczna aktualizacja kanałów** i wybierz opcję **Wył.**

Rozpoczęcie aktualizacji

Aby samodzielnie rozpocząć aktualizację, naciśnij przycisk  i wybierz kolejno: **Konfiguracja > Wyszukaj kanały** i naciśnij przycisk **OK**. Wybierz opcję **Aktualizuj kanały** i naciśnij przycisk **OK**. Naciśnij przycisk **Start**. Aktualizacja może potrwać kilka minut. Postępuj zgodnie z instrukcjami wyświetlanymi na ekranie.

Zainstaluj ponownie kanały

Zainstaluj ponownie kanały

Aby zainstalować ponownie tylko kanały, naciśnij przycisk  i wybierz kolejno opcje **Konfiguracja > Wyszukaj kanały > Zainstaluj ponownie kanały** i naciśnij przycisk **OK**. Wybierz opcję **DVB-T** lub **DVB-C**. Wyszukiwanie kanałów może potrwać kilka minut. Postępuj zgodnie z instrukcjami wyświetlanymi na ekranie.

Pełna instalacja

Aby ponownie przeprowadzić pełną instalację telewizora, naciśnij przycisk  i wybierz kolejno opcje **Konfiguracja > Ustawienia telewizora > Zainstaluj ponownie telewizor** i naciśnij przycisk **OK**. Instalacja może potrwać kilka minut. Postępuj zgodnie z instrukcjami wyświetlanymi na ekranie.

Możesz ponownie uporządkować kanały lub zmienić ich nazwy na liście kanałów.

Kopia listy kanałów

Kopia listy kanałów to funkcja przeznaczona dla sprzedawców i użytkowników zaawansowanych.

Funkcja Kopia listy kanałów pozwala skopiować kanały zainstalowane w jednym telewizorze do innego telewizora firmy Philips należącego do tej samej rodziny telewizorów. Funkcja Kopia listy kanałów pozwala uniknąć czasochłonnego wyszukiwania kanałów i zaferować zaprogramowaną listę kanałów. Mały plik można skopiować do każdego urządzenia pamięci USB.

Warunki

- Oba telewizory należą do tej samej rodziny produktów.
- Numer modelu obu telewizorów zaczyna się od tego samego oznaczenia typu sygnału DVB (H, K, M, T lub D/00), a dla obu telewizorów przeprowadzono instalację dla tego samego kraju.

- Oznaczenie na tabliczce znamionowej z tyłu telewizora jest takie samo w przypadku obu telewizorów. Zwykle ma ono postać Q . . . LA
- Wersje oprogramowania obu telewizorów są zgodne. W przypadku braku zgodności wersji oprogramowania telewizorów podczas przesyłania na ekranie zostanie wyświetlone ostrzeżenie.

Kopiowanie listy kanałów

1 Włącz telewizor, w którym są zainstalowane kanały. Podłącz urządzenie pamięci USB.

2 Naciśnij przycisk  i wybierz kolejno opcje **Konfiguracja > Ustawienia telewizora > Preferencje > Kopia listy kanałów > Skopiuj na urządzenie USB** i naciśnij przycisk **OK**. Aby móc skopiować listę kanałów z tego telewizora, może być konieczne podanie kodu PIN telewizora wprowadzonego podczas instalacji.

3 Po zakończeniu kopiowania odłącz urządzenie pamięci USB.

Po wykonaniu powyższych czynności można przesłać skopiowaną listę kanałów do innego telewizora firmy Philips.

Przesyłane listy kanałów

Do telewizora, w przypadku którego nie przeprowadzono jeszcze instalacji

1 Podłącz wtyczkę przewodu zasilającego, aby rozpocząć instalację i wybierz język i kraj. Możesz pominąć opcję **Wyszukaj kanały**. Zakończ instalację.

2 Podłącz urządzenie pamięci USB, w którym znajduje się Lista kanałów z innego telewizora.

3 Aby rozpocząć przesyłanie listy kanałów, naciśnij przycisk  i wybierz kolejno opcje **Konfiguracja > Ustawienia telewizora > Preferencje > Kopia listy kanałów > Skopiuj na telewizor** i naciśnij przycisk **OK**. Może zostać wyświetlony monit o podanie kodu PIN telewizora.

4 Telewizor wyświetli powiadomienie o pomyślnym przeprowadzeniu procesu kopiowania listy kanałów do telewizora. Odłącz urządzenie pamięci USB.

Do telewizora, w przypadku którego przeprowadzono już instalację

1 Sprawdź ustawienie krajowe telewizora. (W tym celu naciśnij przycisk  i wybierz kolejno opcje **Konfiguracja > Wyszukaj kanały > Zainstaluj ponownie kanały** i naciśnij przycisk **OK**.)

Naciśnij przycisk  (Wstecz), a następnie **Anuluj**, aby opuścić menu **Wyszukaj kanały**.)

Jeśli wybrany kraj jest prawidłowy, przejdź do punktu 2, opisanego poniżej.

Jeśli wybrany kraj nie jest prawidłowy, konieczne jest przeprowadzenie ponownej instalacji. Aby rozpocząć proces ponownej instalacji, naciśnij przycisk **🏠** i wybierz kolejno opcje **Konfiguracja > Ustawienia telewizora > Zainstaluj ponownie telewizor** i naciśnij przycisk **OK**. Wybierz odpowiedni kraj i pominięć opcję **Wyszukaj kanały**. Zakończ instalację, a następnie wróć do kroku 2.

2 Podłącz urządzenie pamięci USB, w którym znajduje się Lista kanałów z innego telewizora.

3 Aby rozpocząć przesyłanie listy kanałów, naciśnij przycisk **🏠** i wybierz kolejno opcje **Konfiguracja > Ustawienia telewizora > Preferencje > Kopia listy kanałów > Skopiuj na telewizor** i naciśnij przycisk **OK**. Może zostać wyświetlony monit o podanie kodu PIN telewizora.

4 Telewizor wyświetli powiadomienie o pomyślnym przeprowadzeniu procesu kopiowania listy kanałów do telewizora. Odłącz urządzenie pamięci USB.

DVB-T lub DVB-C

Jeśli w Twoim kraju dostępny jest odbiór zarówno sygnału DVB-T, jak i DVB-C, i jeśli telewizor jest dostosowany do odbioru sygnału DVB-T i DVB-C nadawanego w Twojej lokalizacji, podczas instalacji kanałów będziesz mieć możliwość wyboru jednego ze wspomnianych sygnałów.

Jeśli chcesz zmienić ustawienie DVB, aby rozpocząć instalację nowego kanału, naciśnij przycisk **🏠** i wybierz kolejno: **Konfiguracja > Ustawienia kanałów** i naciśnij przycisk **OK**. Wybierz kolejno: **Instalacja kanałów > Antena/Kabel DVB** i naciśnij przycisk **OK**. Wybierz odpowiednie ustawienie DVB.

Instalacja kanałów DVB-C

Z myślą o łatwości obsługi wszystkie ustawienia DVB-C są ustawione na wartości automatyczne. Jeśli dostawca sygnału DVB-C przekazał Ci konkretne wartości DVB-C, takie jak szybkość transmisji symboli lub częstotliwość, wprowadź powyższe wartości podczas instalacji, po wyświetleniu stosownych monitów.

DVB-T i DVB-C

Możesz skonfigurować telewizor tak, aby odbierał zarówno sygnał DVB-T jak i DVB-C. Najpierw zainstaluj jeden system, a następnie drugi. Po zakończeniu obu instalacji na liście kanałów będą wyświetlane zarówno kanały DVB-T jak i DVB-C.

Jakość odbioru

W przypadku odbioru kanałów cyfrowych można sprawdzić jakość i siłę sygnału kanału.

Jeśli korzystasz z anteny, możesz zmienić jej ustawienie w celu poprawy odbioru.

Aby sprawdzić jakość odbioru kanału cyfrowego, włącz kanał, naciśnij przycisk **🏠** i wybierz kolejno: **Konfiguracja > Ustawienia kanałów** i naciśnij przycisk **OK**. Wybierz kolejno: **Instalacja kanałów > Tryb cyfrowy: odbiór testowy** i naciśnij przycisk **OK**.

Zostanie wyświetlona częstotliwość cyfrowa dla kanału. W przypadku słabego odbioru możesz zmienić ustawienie anteny. Aby ponownie sprawdzić jakość sygnału dla danej częstotliwości, wybierz opcję **Szukaj** i naciśnij przycisk **OK**.

Aby samodzielnie wprowadzić konkretną częstotliwość cyfrową, wybierz częstotliwość, umieść strzałki na numerze, korzystając z przycisków **▶** i **◀**; aby zmienić numer, skorzystaj z przycisków **▲** i **▼**. Aby sprawdzić częstotliwość, wybierz polecenie **Szukaj** i naciśnij przycisk **OK**.

W przypadku odbioru kanałów za pomocą tunera DVB-C dostępne będą opcje **Tryb szybkości transmisji symboli** i **Tempo transmisji symboli**. Dla opcji **Tryb szybkości transmisji symboli** wybierz pozycję **Automatyczny**, chyba że dostawca telewizji kablowej podał konkretną wartość tempa transmisji. Aby wprowadzić wartość szybkości transmisji symboli, skorzystaj z przycisków numerycznych.

Analogowy: instalacja ręczna

Analogowe kanały telewizyjne można dostrajać ręcznie kanał po kanale.

Aby ręcznie zainstalować kanały analogowe, naciśnij przycisk **🏠** i wybierz kolejno: **Konfiguracja > Ustawienia kanałów** i naciśnij przycisk **OK**. Wybierz kolejno: **Instalacja kanałów > Analogowy: instalacja ręczna** i naciśnij przycisk **OK**.

1 System

Aby skonfigurować system TV, wybierz opcję **System** i naciśnij przycisk **OK**. Wybierz swój kraj lub część świata, w której aktualnie przebywasz.

2 Znajdź kanał

Aby znaleźć kanał, wybierz polecenie **Znajdź kanał** i naciśnij przycisk **OK**. Wybierz polecenie **Szukaj** i naciśnij przycisk **OK**. Możesz także samodzielnie wprowadzić częstotliwość. W przypadku słabego odbioru możesz ponownie wybrać polecenie **Szukaj**. Jeśli chcesz zapisać kanał, wybierz opcję **Wykonane** i naciśnij przycisk **OK**.

3 Dostrajanie kanałów

Aby dostroić kanał, wybierz polecenie **Dostrajanie** i naciśnij przycisk **OK**. Możesz dostroić kanał, korzystając z przycisków **▲** i **▼**. Aby zapisać znaleziony kanał, wybierz opcję **Wykonane** i naciśnij przycisk **OK**.

4 Zapisywanie w pamięci

Dostrojony kanał można zapisać pod bieżącym numerem kanału lub jako nowy kanał pod nowym numerem. Wybierz polecenie **Zapisz bieżący kanał** lub **Zapisz jako nowy kanał**.

Możesz wykonywać te czynności do momentu dostrojenia wszystkich dostępnych analogowych kanałów telewizyjnych.

Ustawienia zegara

Telewizja cyfrowa nadawana w niektórych krajach nie wysyła informacji dotyczących uniwersalnego czasu koordynowanego – UTC. Zmiana czasu letniego może zostać zignorowana i telewizor może wyświetlać niewłaściwą godzinę.

Aby wybrać prawidłowe ustawienia zegara, naciśnij przycisk **🏠** i wybierz kolejno: **Konfiguracja > Ustawienia telewizora > Preferencje > Zegar** i wybierz opcję **Zależne od dostępności w danym kraju**. Wybierz opcję **Czas letni** i wybierz odpowiednie ustawienie.

Aby ręcznie ustawić godzinę i datę, wybierz opcję **Ręczny**. Następnie wybierz opcję **Czas** lub **Data**.

4.4 Sieć

Cechy:

Przeglądaj PC

Jeśli telewizor zostanie podłączony do sieci domowej, możliwe będzie odtwarzanie zdjęć, muzyki i klipów wideo z komputera lub urządzenia pamięci. Po zainstalowaniu sieci w telewizorze można wyszukiwać i odtwarzać pliki z komputera na ekranie telewizora.

Net TV

Jeśli telewizor zostanie podłączony do sieci domowej, możliwe będzie uzyskanie połączenia telewizora z serwisem Net TV. Serwis Net TV oferuje usługi internetowe oraz strony internetowe dostosowane do Twojego telewizora. Odtwarzaj filmy, muzykę, informacje, rozrywkę, wypożyczaj filmy i nie tylko. Po zainstalowaniu sieci możesz cieszyć się tym, co najlepsze w Internecie, w formie dostosowanej do Twojego telewizora.

Telewizja interaktywna

Po podłączeniu telewizora do Internetu można w pełni wykorzystać możliwości telewizji interaktywnej. Systemy takie, jak Hbb, MHP itp. wykorzystują internet w celu komunikacji z telewizorem.

Wi-Fi MediaConnect

Dzięki funkcji Wi-Fi MediaConnect możesz bezprzewodowo wyświetlić (utworzyć projekcję) monitor komputera na ekranie telewizora. Funkcję Wi-Fi MediaConnect uruchamia się za pośrednictwem komputera.

Co jest potrzebne

Aby podłączyć telewizor do sieci domowej i Internetu, do sieci domowej musi zostać podłączony router. Musi także zostać włączone ustawienie serwera DHCP routera. Router powinien umożliwić uzyskanie szybkiego (szerokopasmowego) połączenia z Internetem. Telewizor można podłączyć przewodowo lub bezprzewodowo.

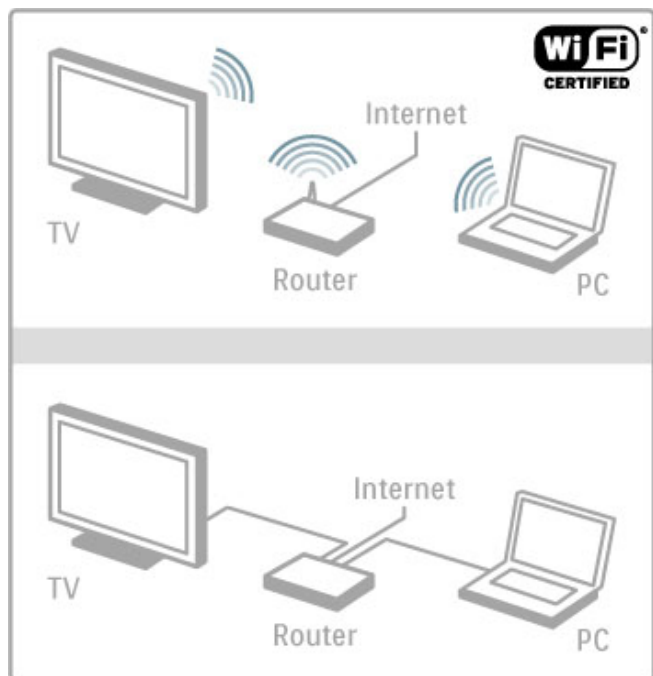

W przypadku przewodowego połączenia z routerem konieczny jest przewód sieciowy (Ethernet).

Telewizor wykorzystuje protokół z certyfikatem DLNA. Można użyć komputera z systemem operacyjnym Microsoft Windows XP, Vista lub Windows 7, Intel Mac OSX lub Linux.

Wyszukiwanie plików z komputera

Aby wybrać pliki z komputera na ekranie, na komputerze musi być zainstalowane najnowsze oprogramowanie serwera multimedialnego, takie jak Windows Media Player 11 lub inne podobne oprogramowanie. Aby wyszukiwać pliki na ekranie telewizora, oprogramowanie serwera multimedialnego musi być skonfigurowane do udostępniania plików z komputera dla telewizora.

Lista obsługiwanych oprogramowania serwera multimedialnego znajduje się w części **Pomoc > Dane techniczne > Multimedia**.

Instalacja sieci bezprzewodowej

Przed rozpoczęciem instalacji sieci należy włączyć router.

Aby rozpocząć instalację sieci bezprzewodowej, naciśnij przycisk **⬆**, wybierz kolejno: **Konfiguracja > Połącz z siecią** i naciśnij przycisk **OK**. Postępuj zgodnie z wyświetlanymi instrukcjami.

WPS - Wi-Fi Protected Setup

Jeśli router jest wyposażony w funkcję WPS (Wi-Fi Protected Setup), naciśnij przycisk WPS routera. Wróć do telewizora w ciągu 2 minut, wybierz opcję **WPS** i naciśnij przycisk **OK**. Telewizor połączy się z siecią. Łączenie się może potrwać ok. 2 minut. Następnie można zakończyć proces instalacji.

Większość nowych routerów bezprzewodowych obsługuje system WPS i widnieje na nich logo WPS. System WPS wykorzystuje zabezpieczenie, jakim jest szyfrowanie WPA i nie może być podłączany do urządzeń należących do sieci, które są objęte zabezpieczeniem w postaci szyfrowania WEP. Jeśli dane urządzenie z zabezpieczeniem WEP mimo wszystko ma zostać podłączone do sieci, zainstaluj je, wybierając kolejno: **Skanowanie > Standard**.

Wyszukiwanie routerów

Jeśli do sieci zostało podłączonych kilka routerów, można wybrać odpowiednią sieć. Aby wybrać konkretny router sieciowy, naciśnij przycisk **Skanowanie** na pierwszej stronie instalacji. Routery z funkcją WPS i z najsilniejszym sygnałem są wyświetlane na górze listy.

Wybierz odpowiedni router, a następnie naciśnij przycisk **WPS**, jeśli router jest wyposażony w funkcję WPS. Możesz także nacisnąć przycisk **Kod PIN**, jeśli możesz wprowadzić kod PIN w aplikacji routera w celu ustanowienia połączenia. Możesz także nacisnąć przycisk **Standard**, aby wprowadzić klucz szyfrowania ręcznie.

Kod PIN

Aby ustanowić zabezpieczone połączenie wykorzystujące kod PIN, wybierz opcję **Kod PIN** i naciśnij przycisk **OK**. Wpisz 8-cyfrowy kod PIN, a następnie wprowadź go w aplikacji komputerowej routera. Aby dowiedzieć się, gdzie należy wprowadzić kod PIN, zapoznaj się z instrukcją obsługi routera.

Standard

Aby wprowadzić klucz szyfrowania (klucz sieciowy) ręcznie, wybierz opcję **Standard** i naciśnij przycisk **OK**. Jeśli dostęp do routera jest zabezpieczony szyfrowaniem WPA, wprowadź hasło dostępu za pomocą pilota zdalnego sterowania. Aby skorzystać z klawiatury ekranowej, wybierz pole wprowadzania tekstu i naciśnij przycisk **OK**.

Jeśli korzystasz z szyfrowania sieciowego WEP, telewizor wyświetli monit o podanie klucza sieciowego WEP w formacie szesnastkowym. Wyszukaj klucz w postaci szesnastkowej w aplikacji routera na komputerze. Zanonuj pierwszy z kluczy WEP z listy i wprowadź go na ekranie telewizora za pomocą pilota zdalnego sterowania. Jeśli klucz sieciowy zostanie przyjęty, zostanie ustanowione połączenie telewizora z bezprzewodowym routerem.

Jeśli pojawi się monit o zaakceptowanie warunków przedstawionych w Umowie licencyjnej użytkownika końcowego, należy je zaakceptować.

Wi-Fi Media Connect

Dzięki funkcji Wi-Fi MediaConnect możesz bezprzewodowo wyświetlić (utworzyć projekcję) obraz z komputera na ekranie telewizora. Dołączona płyta CD-ROM Wi-Fi MediaConnect pozwala pobrać darmowe oprogramowanie. Funkcja Wi-Fi MediaConnect jest dostępna tylko dla komputerów osobistych.

Co jest potrzebne

Aby korzystać z funkcji Wi-Fi MediaConnect, konieczne jest podłączenie telewizora do sieci domowej. Konieczny jest także bezprzewodowy router.

Więcej informacji na temat podłączania do sieci można znaleźć w części **Pomoc > Konfiguracja > Sieć**.

Instalacja funkcji Wi-Fi MediaConnect

1 Włóż do napędu CD-ROM komputera płytę Wi-Fi MediaConnect.

2 Na komputerze zostanie uruchomiona przeglądarka internetowa i strona internetowa z plikami do pobrania – www.philips.com/wifimediaconnect. Na stronie internetowej możesz sprawdzić konieczne wymagania systemowe.

3 Wprowadź kod wydrukowany na kopercie płyty CD-ROM.

4 Kliknij przycisk „Pobierz teraz”, aby pobrać darmowy program Wi-Fi MediaConnect.

5 Po pobraniu oprogramowania uruchom plik „Wi-Fi MediaConnect_setup.exe”. Postępuj zgodnie z wyświetlanymi instrukcjami.

Nazwa sieciowa telewizora

Jeśli w sieci domowej znajduje się więcej niż jeden telewizor, możesz zmienić jego nazwę. Aby zmienić nazwę telewizora, pod jaką jest wyświetlany w sieci, naciśnij przycisk  i wybierz kolejno: **Konfiguracja > Ustawienia sieci**, a następnie wybierz opcję **Nazwa sieciowa telewizora**. Aby wprowadzić nazwę, naciśnij przycisk **OK**, co spowoduje otwarcie klawiatury ekranowej, lub skorzystaj z klawiatury na pilocie zdalnego sterowania.

Informacje dotyczące korzystania z oprogramowania Wi-Fi MediaConnect w komputerze znajdują się w części **Pomoc > Więcej TV > Filmy, zdjęcia i muzyka > Wi-Fi MediaConnect**.

Wymagania systemowe dla komputera

System operacyjny Windows XP, Vista, Windows 7 (tylko komputer PC)

Minimalne wymagania sprzętowe komputera

- Intel® Pentium Core™ 2 Duo 1,8 GHz
- 512 MB RAM
- 200 MB wolnego miejsca na dysku twardym
- Wi-Fi 802.11g
- Szerokopasmowe połączenie internetowe

Zalecane wymagania sprzętowe komputera

- Intel® Pentium Core™ 2 Duo 2,1 GHz
- 1 GB RAM
- 200 MB wolnego miejsca na dysku twardym
- Wi-Fi 802.11n – router i komputer PC
- Szerokopasmowe połączenie internetowe

Instalacja sieci przewodowej

Podłącz router do telewizora. Przed uruchomieniem instalacji sieci włącz router.

Aby rozpocząć instalację sieci, naciśnij przycisk , wybierz kolejno opcje **Konfiguracja > Połącz z siecią** i naciśnij przycisk **OK**. Postępuj zgodnie z wyświetlanymi wskazówkami.

Telewizor cały czas szuka połączenia sieciowego. Musi zostać włączone ustawienie serwera DHCP routera.

Jeśli pojawi się monit o zaakceptowanie warunków przedstawionych w Umowie licencyjnej użytkownika końcowego, należy je zaakceptować.

Wskazówki dotyczące ustanawiania połączenia znajdują się w części **Pomoc > Połączenia > Sieć > Przewodowa**.

Ustawienia sieci

Aby otworzyć menu Ustawienia sieci, naciśnij przycisk  i wybierz kolejno: **Konfiguracja > Ustawienia sieci** i naciśnij przycisk **OK**.

Możesz wyświetlić typ sieci, adres IP i MAC, siłę sygnału, szybkość i metodę szyfrowania itp. Możesz także ustawić router DHCP i funkcję Auto IP, ustawienia konfiguracyjne IP, DMR oraz nazwę sieci.

4.5 Urządzenia

EasyLink HDMI-CEC

Funkcja EasyLink HDMI-CEC umożliwia współpracę telewizora z innymi podłączonymi urządzeniami. Do sterowania urządzeniami z funkcją można użyć pilota telewizora. Urządzenie musi być podłączone za pomocą przewodu HDMI. Urządzenia z funkcją EasyLink są automatycznie wyświetlane w menu głównym.

Konfiguracja

Funkcja EasyLink jest domyślnie włączona w telewizorze. Sprawdź, czy wszystkie ustawienia standardu HDMI-CEC podłączonych urządzeń są właściwie skonfigurowane. Funkcja EasyLink może nie działać z urządzeniami innych producentów.

Wyłączanie pilota EasyLink

Jeśli nie chcesz sterować urządzeniami za pomocą pilota zdalnego sterowania EasyLink, możesz wyłączyć go osobno.

Naciśnij przycisk  (Menu główne), a następnie wybierz kolejno opcje **Konfiguracja** > **Ustawienia telewizora** i wybierz kolejno opcje **EasyLink** > **Pilot EasyLink** i wybierz opcję **Wył.**

Wyłączanie funkcji EasyLink

Aby całkowicie wyłączyć funkcję EasyLink, naciśnij przycisk menu głównego , a następnie wybierz kolejno: **Konfiguracja** > **Ustawienia telewizora**, wybierz pozycję **EasyLink** > **Włącz/Wyłącz funkcję EasyLink** i wybierz opcję **Wyłącz.**

Nazwy HDMI-CEC stosowane przez innych producentów

Poszczególni producenci używają różnych nazw funkcji HDMI-CEC. Niektóre przykłady tych nazw to: Anynet, Aquos Link, Bravia Theatre Sync, Kuro Link, Simplink i Viera Link. Nie wszystkie marki urządzeń są w pełni zgodne z funkcją EasyLink.

Więcej informacji na temat korzystania z funkcji EasyLink można znaleźć w części **Pomoc** > **Korzystanie z telewizora** > **Pilot** > **Sterowanie urządzeniami**.

Dodawanie nowego urządzenia

Funkcje urządzeń podłączonych z wykorzystaniem funkcji EasyLink HDMI-CEC są automatycznie wyświetlane w menu głównym telewizora. Jedno urządzenie może dodać do menu kilka funkcji. Urządzenie musi być podłączone za pomocą przewodu HDMI. Jeśli podłączone urządzenie nie zostanie wyświetlone w menu głównym, funkcja EasyLink może być wyłączona dla urządzenia.

Jeśli podłączone urządzenie nie jest wyposażone w funkcję EasyLink lub nie jest podłączone za pomocą przewodu HDMI, należy dodać je ręcznie, korzystając z opcji **Dodaj urządzenie** w menu głównym.

Dodaj urządzenie

W menu głównym wybierz opcję **Dodaj urządzenie** i naciśnij przycisk **OK**. Postępuj zgodnie z instrukcjami wyświetlanymi na ekranie.

Na ekranie telewizora wyświetli się prośba o wybranie urządzenia i złącza, do którego urządzenie zostało podłączone. Urządzenie i jego funkcje zostaną dodane do menu głównego.

Zmiana nazwy urządzenia

Aby zmienić nazwę urządzenia w menu głównym, wybierz urządzenie i naciśnij przycisk  **OPTIONS**, a następnie wybierz opcję **Nowa nazwa**. Wpisz nową nazwę za pomocą klawiatury pilota, w sposób analogiczny do wpisywania w telefonie treści wiadomości SMS lub naciśnij przycisk **OK**, aby skorzystać z klawiatury ekranowej.

Usuwanie urządzenia

Aby usunąć urządzenie lub funkcję z menu głównego, wybierz funkcję, naciśnij przycisk  **OPTIONS** i wybierz opcję **Usuń to urządzenie**.

Jeśli urządzenie lub funkcja są w dalszym ciągu wyświetlane w menu głównym pomimo wcześniejszego ich usunięcia, wyłącz ustawienie EasyLink urządzenia, aby zapobiec ponownemu automatycznemu dodaniu ikony.

Synchronizacja dźwięku i obrazu

Po podłączeniu zestawu kina domowego (HTS) do telewizora obraz wyświetlany na ekranie telewizora oraz dźwięk z zestawu kina domowego powinny zostać zsynchronizowane. W przeciwnym razie może być widoczna rozbieżność w scenach, w których ktoś mówi, np. kiedy osoba kończy zdanie, zanim przestanie ruszać ustami.

Automatyczna synchronizacja dźwięku i obrazu

Najnowsze zestawy kina domowego firmy Philips umożliwiają automatyczną bezbłędną synchronizację obrazu i dźwięku.

Opóźnienie synchronizacji dźwięku

Inne zestawy kina domowego mogą wymagać dostosowania opóźnienia synchronizacji dźwięku i obrazu. Zwiększaj opóźnienie w zestawie kina domowego do czasu, aż dźwięk będzie zgodny z obrazem. Może być konieczne wprowadzenie wartości opóźnienia równego 180 ms. Przeczytaj instrukcję obsługi zestawu kina domowego.

Po ustawieniu wartości opóźnienia w zestawie kina domowego należy wyłączyć opcję **Opóźnienie wyjścia audio** w telewizorze, jeśli w zestawie kina domowego zostało ustawione takie samo opóźnienie dla wszystkich wejść audio. Aby wyłączyć funkcję Opóźnienie wyjścia audio, naciśnij przycisk  i wybierz kolejno: **Konfiguracja** > **Ustawienia telewizora** > **Preferencje** > **Opóźnienie wyjścia audio**. Wybierz opcję **Wył.** i naciśnij przycisk **OK**.

Jeśli nie jest możliwe ustawienie opóźnienia w zestawie kina domowego lub maksymalna wartość ustawienia jest niewystarczająca, możesz wyłączyć funkcję przetwarzania obrazu Perfect Natural Motion telewizora. Aby wyłączyć funkcję Perfect Natural Motion, naciśnij przycisk  i wybierz kolejno: **Ustawienia telewizora** > **Obraz** > **Perfect Natural Motion**. Wybierz opcję **Wył.** i naciśnij przycisk **OK**.

Automatyczne przenoszenie napisów

Jeśli odtwarzasz płytę DVD lub Blu-ray za pomocą najnowszego odtwarzacza marki Philips, można przesuwać napisy do góry w telewizorze. Napisy będą dzięki temu widoczne dla dowolnego formatu obrazu. Funkcja Automatyczne przenoszenie napisów telewizora jest domyślnie włączona.

Aby wyłączyć funkcję Automatyczne przenoszenie napisów, naciśnij przycisk  i wybierz kolejno: **Konfiguracja** > **Ustawienia telewizora** > **EasyLink** > **Automatyczne przenoszenie napisów**. Wybierz ustawienie **Wył.**

Łącze Pixel Plus

Niektóre inne urządzenia, odtwarzacze DVD lub odtwarzacze płyt Blu-ray mogą być wyposażone w swoje własne funkcje przetwarzania obrazu. Aby uniknąć zakłóceń między nimi a ustawieniami przetwarzania obrazu w telewizorze i zapobiec wystąpieniu złej jakości obrazu, należy wyłączyć funkcję przetwarzania obrazu tych urządzeń. Funkcja Łącze Pixel Plus telewizora jest domyślnie włączona i uniemożliwia przetwarzanie jakości obrazu najnowszych urządzeń firmy Philips podłączonych do telewizora.

Aby wyłączyć funkcję Łącze Pixel Plus, naciśnij przycisk  i wybierz kolejno: **Konfiguracja** > **Ustawienia telewizora** > **EasyLink** > **Łącze Pixel Plus**. Wybierz opcję **Wył.**

4.6 Uniwersalny dostęp

Włącz

Po włączeniu funkcji uniwersalnego dostępu telewizor jest przystosowany do użytkowania przez osoby niedosłyszące i niedowidzące.

Włącz

Jeśli funkcja uniwersalnego dostępu nie została włączona podczas instalacji, można włączyć ją w ramach menu konfiguracji.

Aby włączyć funkcję uniwersalnego dostępu, naciśnij przycisk , a następnie wybierz kolejno: **Konfiguracja** > **Ustawienia telewizora** > **Preferencje** > **Uniwersalny dostęp**. Wybierz ustawienie **Wł.** i naciśnij przycisk **OK**.



Po włączeniu funkcji uniwersalnego dostępu w menu konfiguracji zostaje ona dodana do menu opcji. W ramach dostępnych opcji można wybrać specjalne ustawienia dla osób niedosłyszących i niedowidzących.

Słabosłyszący

W przypadku niektórych cyfrowych kanałów telewizyjnych nadawana jest specjalna ścieżka dźwiękowa i napisy dostosowane dla osób niedosłyszących. Jeśli funkcja Słabosłyszący jest włączona, telewizor przełączy się automatycznie na ścieżkę dźwiękową i napisy dla osób niedosłyszących, jeśli będą one dostępne.

Włączanie

Aby włączyć funkcję Słabosłyszący, naciśnij przycisk , wybierz opcję **Uniwersalny dostęp** i naciśnij przycisk **OK**. Wybierz kolejno: **Słabosłyszący** i **Wł.** i naciśnij przycisk **OK**.

Aby sprawdzić, czy język ścieżki dźwiękowej dla osób słabosłyszących jest dostępny, naciśnij przycisk , wybierz opcję **Język dźwięku**, a następnie wyszukaj język ścieżki dźwiękowej oznaczony ikoną .

Jeśli w menu Opcje nie jest widoczna pozycja Uniwersalny dostęp, włącz opcję Uniwersalny dostęp w menu Konfiguracja. Zapoznaj się z częścią **Pomoc** > **Konfiguracja** > **Uniwersalny dostęp** > **Włączanie**.

Pomniejszona skala głośności



W przypadku niektórych cyfrowych kanałów telewizyjnych nadawana jest specjalna ścieżka dźwiękowa dostosowana dla osób niedowidzących, znana pod nazwą Opis dźwiękowy. Ścieżka dźwiękowa zawiera komentarz narratora dotyczący tego, co dzieje się w programie; komentarz ten jest odtwarzany w przerwach w normalnej ścieżce dźwiękowej.

Włącz

Aby włączyć ścieżkę dźwiękową dla osób niedowidzących, naciśnij przycisk , wybierz opcję **Uniwersalny dostęp** i naciśnij przycisk **OK**. Wybierz kolejno opcje **Niedowidzący** i **Wł.** lub wybierz głośniki, za pośrednictwem których ma być odtwarzana ścieżka dźwiękowa dla osób niedowidzących, jeśli są one dostępne. Dostępna ścieżka dźwiękowa dla osób niedowidzących zostanie odtworzona.

Głośność - niedowidzący

Możesz określić poziom głośności dodatkowego komentarza, jeśli jest on dostępny.

Aby sprawdzić, czy język ścieżki dźwiękowej dla osób niedowidzących jest dostępny, naciśnij przycisk , wybierz opcję **Język dźwięku**, a następnie wyszukaj język ścieżki dźwiękowej oznaczony ikoną .

Jeśli w menu Opcje nie jest widoczna pozycja Uniwersalny dostęp, włącz opcję Uniwersalny dostęp w menu Konfiguracja. Zapoznaj się z częścią **Pomoc** > **Konfiguracja** > **Uniwersalny dostęp** > **Włączanie**.

Dźwięk klawiszy

Funkcja dźwięk klawiszy powoduje, że po każdym naciśnięciu przycisku na pilocie zdalnego sterowania zostanie wyemitowane potwierdzenie dźwiękowe. Głośność potwierdzenia dźwiękowego jest stała.

Włączanie

Aby włączyć funkcję dźwięku klawiszy, naciśnij przycisk , wybierz opcję **Uniwersalny dostęp** i naciśnij przycisk **OK**. Wybierz kolejno opcje **Dźwięk klawiszy** i **Wł.**

Jeśli w menu Opcje nie jest widoczna pozycja Uniwersalny dostęp, włącz opcję Uniwersalny dostęp w menu Konfiguracja. Zapoznaj się z częścią **Pomoc** > **Konfiguracja** > **Uniwersalny dostęp** > **Włączanie**.

4.7 Oprogramowanie

Bieżąca wersja

Aby poznać bieżącą wersję oprogramowania telewizora, naciśnij przycisk **⬆** i wybierz kolejno opcje **Konfiguracja > Ustawienia oprogramowania** i naciśnij przycisk **OK**. Wybierz opcję **Wersja oprogramowania** i odczytaj wersję z pola **Wersja**.

Aktualizacja przez Internet

Jeśli telewizor jest podłączony do Internetu, może zostać wyświetlony monit od firmy Philips o aktualizację oprogramowania telewizora. Konieczne jest szybkie (szerokopasmowe) połączenie z Internetem.

Jeśli zostanie wyświetlony powyższy monit, zalecamy przeprowadzenie aktualizacji. Wybierz opcję **Aktualizuj**. Postępuj zgodnie z wyświetlanymi instrukcjami.

Możesz także samodzielnie wyszukać nowe aktualizacje. Aby wyszukać aktualizację, naciśnij przycisk **⬆** i wybierz kolejno: **Konfiguracja > Aktualizacja oprogramowania** i naciśnij przycisk **OK**. Postępuj zgodnie z wyświetlanymi instrukcjami.

Po zakończeniu aktualizacji telewizor zostanie automatycznie wyłączony i ponownie uruchomiony. Poczekaj, aż telewizor uruchomi się. Nie korzystaj z wyłącznika zasilania **⏻** na telewizorze.

Aktualizacja za pośrednictwem portu USB

Może być konieczna aktualizacja oprogramowania telewizora. Aby przesłać oprogramowanie do telewizora, konieczny będzie komputer z szybkim połączeniem z Internetem oraz urządzenie pamięci USB. Skorzystaj z urządzenia pamięci USB z 256 MB wolnego miejsca. Upewnij się, że zabezpieczenie przez zapisem jest wyłączone.

- 1 Uruchom
- 2 Znajdź
- 3 Pobierz
- 4 Zaktualizuj telewizor

1 Uruchom proces aktualizacji na telewizorze

Aby rozpocząć aktualizację oprogramowania, naciśnij przycisk **⬆** i wybierz kolejno: **Konfiguracja > Aktualizacja oprogramowania**. Wybierz opcję **USB**.

2 Identyfikacja telewizora

Włóż urządzenie pamięci USB do gniazda z boku telewizora, wybierz opcję **Start** i naciśnij przycisk **OK**. Plik identyfikacji zostanie zapisany w urządzeniu pamięci USB.

3 Pobranie oprogramowania telewizora

Włóż urządzenie pamięci USB do gniazda USB komputera. Znajdź w pamięci urządzenia USB plik o nazwie **update.htm** i dwukrotnie kliknij go. Kliknij opcję **Wyślij kod ID**. Jeśli nowe oprogramowanie jest dostępne, pobierz plik .zip. Po zakończeniu pobierania wypakuj archiwum i skopiuj plik o nazwie **autorun.upg** do urządzenia pamięci USB. Nie umieszczaj pliku w folderze.

4 Aktualizacja oprogramowania telewizora

Ponownie włóż urządzenie pamięci USB do gniazda USB telewizora. Aktualizacja rozpocznie się automatycznie. Telewizor wyłączy się na 10 sekund, po czym ponownie się włączy. Proszę czekać.

Nie należy:

- korzystać z pilota zdalnego sterowania,
- odłączać urządzenia pamięci USB od telewizora.

Jeśli podczas aktualizacji nastąpi awaria zasilania, nie należy odłączać urządzenia pamięci USB od telewizora. Po przywróceniu zasilania aktualizacja zostanie wznowiona.

Po zakończeniu aktualizacji na ekranie zostanie wyświetlony komunikat o treści **Operation successful** (Operacja zakończona). Odłącz pamięć USB i naciśnij przycisk **⏻** na pilocie.

Nie należy:

- naciskać dwukrotnie przycisku **⏻**,
 - korzystać z przełącznika **⏻** na telewizorze.
- Telewizor wyłączy się na 10 sekund, po czym ponownie się włączy. Proszę czekać.

Oprogramowanie telewizora zostało zaktualizowane. Możesz ponownie zacząć korzystać z telewizora.

Aby zapobiec przypadkowym aktualizacjom oprogramowania telewizora, usuń plik autorun.upg z urządzenia pamięci USB.

5 Połączenia

5.1 Pierwsze połączenia

Przewód zasilający

Podłącz przewód zasilający do gniazda zasilania telewizora.

Podczas odłączania przewodu zasilającego zawsze ciągnij wtyczkę, a nie przewód.

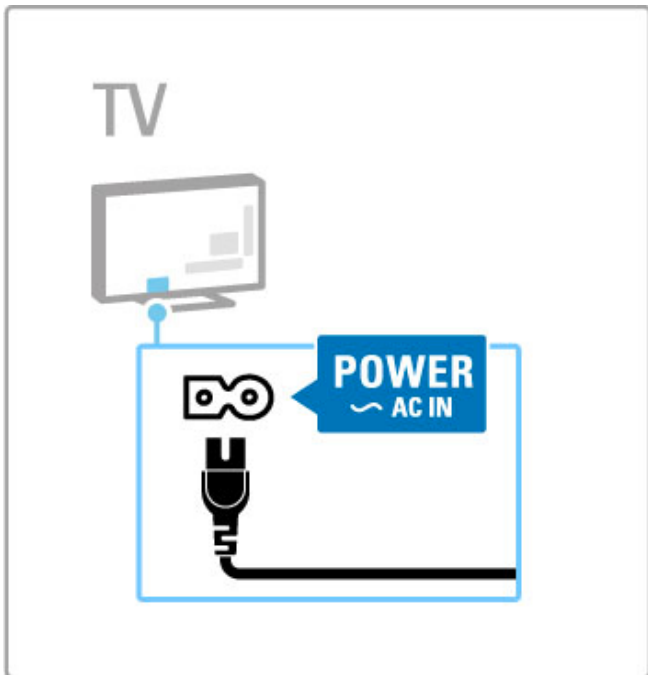

Telewizor pochłania bardzo mało prądu w trybie gotowości, jednak jeśli telewizor nie jest używany przez długi czas, to wyłączenie telewizora za pomocą wyłącznika zasilania pozwoli oszczędzać energię.

Więcej informacji dotyczących wyłącznika zasilania można znaleźć w części **Pomoc > Pierwsze kroki > Przyciski na telewizorze > Wyłącznik zasilania**.

Upewnij się, że przewód zasilający jest dokładnie podłączony do telewizora. Wtyczka przewodu zasilającego powinna być zawsze dostępna przy gniazdku elektrycznym.

Przewód antenowy

Znajdź wejście antenowe z tyłu telewizora. Podłącz dokładnie przewód antenowy do gniazda **Antenna** 75Ω .

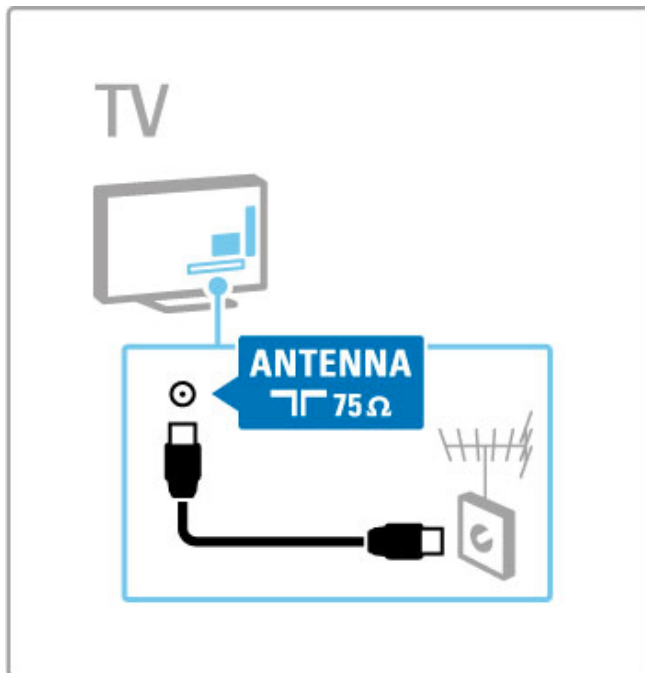

5.2 Informacje o przewodach

Jakość przewodu

Przed podłączeniem urządzeń do telewizora sprawdź, które połączenia są dostępne w urządzeniu. Podłącz urządzenie do telewizora, korzystając z połączenia o najlepszej dostępnej jakości. Przewody dobrej jakości zapewniają dobrą jakość przesyłu obrazu i dźwięku. Zapoznaj się z pozostałymi rozdziałami części **Informacje o przewodach**.

Schematy połączeń opisane w części **Pomoc > Połączenia > Podłączanie urządzeń** to zalecenia. Możliwe są także inne rozwiązania.

HDMI

Połączenie HDMI zapewnia najwyższą jakość obrazu i dźwięku. Jeden przewód HDMI służy do przesyłania sygnałów audio i wideo. W przypadku odbierania sygnału telewizyjnego w formacie HD (High Definition) skorzystaj z przewodu HDMI. Przewód HDMI pozwala przesyłać sygnał obrazu i dźwięku tylko w jednym kierunku (wyjątek stanowi przewód HDMI ARC). Nie należy korzystać z przewodu HDMI, którego długość przekracza 5 m.

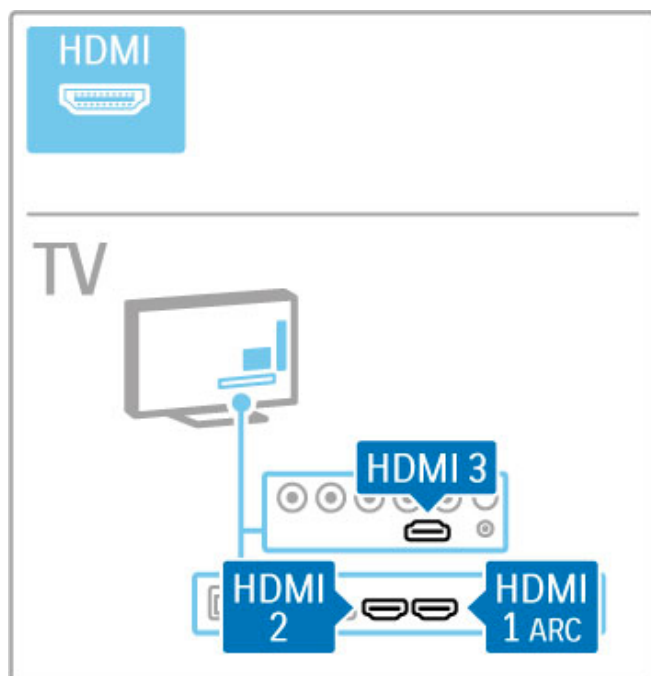

EasyLink HDMI-CEC

Jeśli urządzenia zostały podłączone za pomocą przewodu HDMI i są wyposażone w funkcję EasyLink, możliwa jest ich obsługa za pomocą pilota zdalnego sterowania telewizora. Więcej informacji na temat funkcji EasyLink można znaleźć w części **Pomoc > Korzystanie z telewizora > Pilot zdalnego sterowania > Sterowanie urządzeniami**.

Połączenie HDMI ARC

Podłącz zestaw kina domowego do złącza HDMI ARC. W przypadku użycia przewodu HDMI ARC nie jest konieczne użycie dodatkowego przewodu audio łączącego telewizor z zestawem kina domowego. Przewód HDMI podłączony do złącza HDMI ARC (Audio Return Channel) zastępuje oba przewody.

Wyłączanie złącza HDMI ARC

Aby wyłączyć sygnał zwrotnego kanału dźwiękowego dla złącza HDMI ARC, naciśnij przycisk **⬆** i wybierz kolejno opcje **Konfiguracja > Ustawienia telewizora > EasyLink > HDMI 1 ARC**, wybierz opcję **Wył.** i naciśnij przycisk **OK**.

DVI-HDMI

Jeśli urządzenie, z którego korzystasz, jest wyposażone wyłącznie w złącze DVI, skorzystaj z adaptera DVI-HDMI. Skorzystaj z jednego ze złącz HDMI; połącz przewód Audio L/R (gniazdo mini jack 3,5 mm) z gniazdem **Audio In DVI/VGA** z tyłu telewizora, aby uzyskać dźwięk.

Zabezpieczenie przed kopiowaniem

Przewody DVI i HDMI obsługują system zabezpieczenia przed kopiowaniem HDCP (High-bandwidth Digital Contents Protection). Standard HDCP to sygnał zabezpieczenia przed kopiowaniem zawartości z płyt DVD i Blu-ray. Jest znany także pod nazwą DRM (Digital Rights Management — cyfrowy system zarządzania prawami autorskimi).

Y Pb Pr

Połącz gniazda rozdzielonych składowych sygnału wideo YPbPr z lewym i prawym gniazdem audio.

Podłącz przewody, dopasowując kolory ich wtyków do kolorów złącz YPbPr. Standard YPbPr obsługuje sygnały telewizyjne w formacie HD.

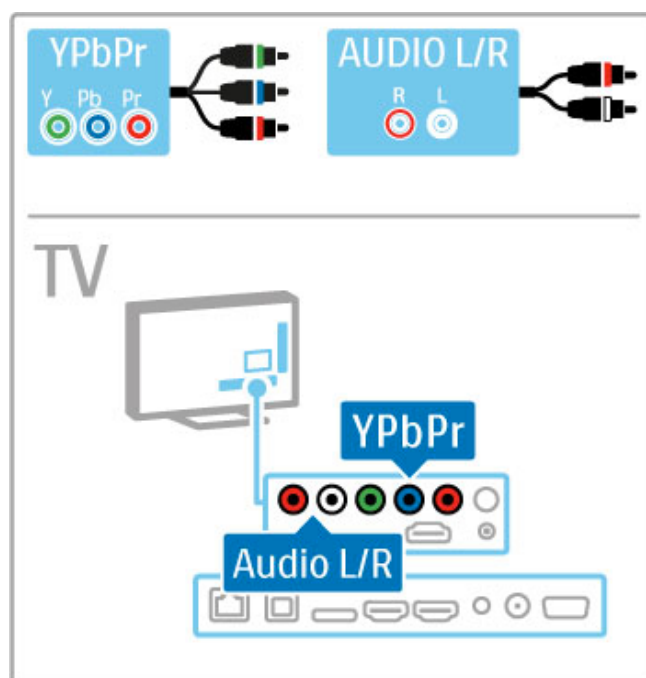

Scart

Przewód SCART pozwala przesyłać zarówno sygnały audio, jak i wideo. Złącza SCART obsługują sygnał wideo RGB, ale nie obsługują sygnałów telewizyjnych w formacie HD.

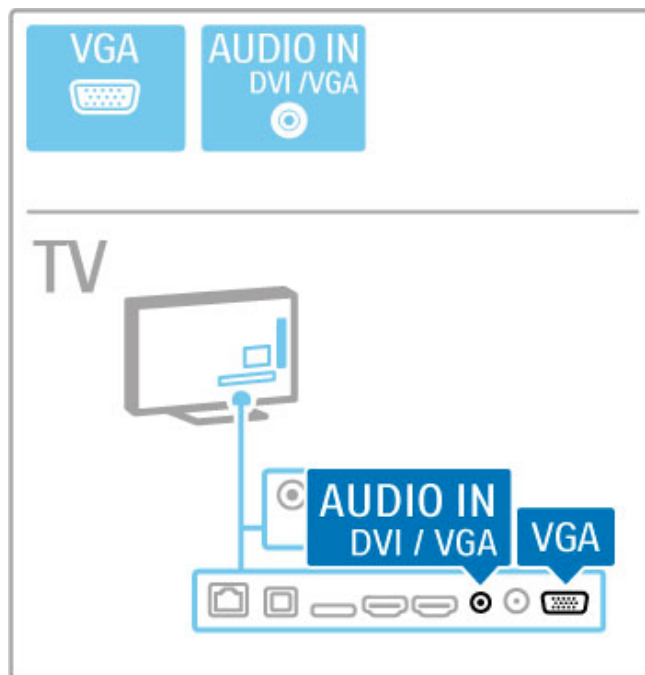
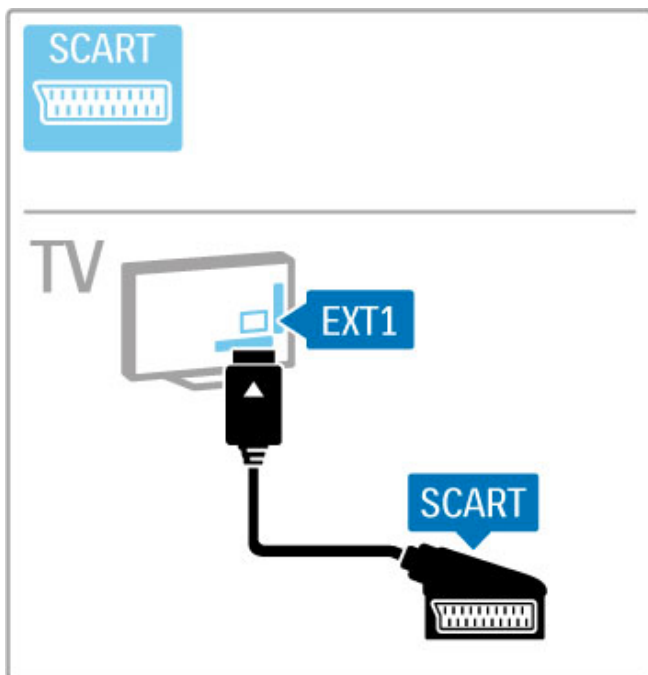

Wideo

W przypadku urządzenia, dla którego dostępne jest wyłącznie kompozytowe połączenie wideo (CVBS), należy skorzystać z **adaptera Video-Scart** (nie dołączony do zestawu). Podłącz adapter do złącza Scart telewizora. Możesz wykorzystać także przewody Audio L/R (gniazdo mini jack 3,5 mm).

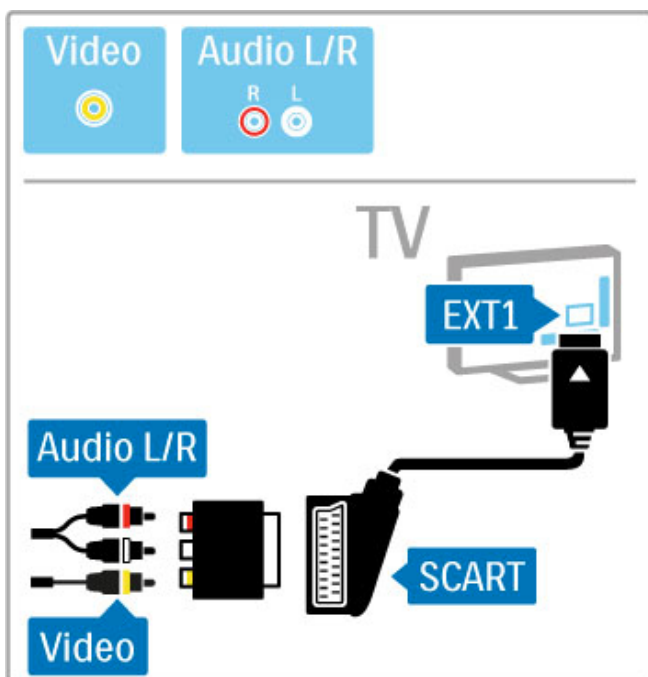

VGA

Podłącz komputer do telewizora za pomocą przewodu VGA (złącze DE15). Dzięki temu złączu telewizor może spełniać funkcję monitora komputerowego. W celu podłączenia dźwięku możesz wykorzystać także przewód Audio L/R (gniazdo mini jack 3,5 mm).

Aby połączyć komputer ze złączem VGA, zapoznaj się z częścią **Pomoc > Połączenia > Więcej urządzeń > TV jako monitor PC**.

5.3 Podłączanie urządzeń

SoundBar

Podłącz urządzenie do telewizora za pomocą przewodu HDMI.

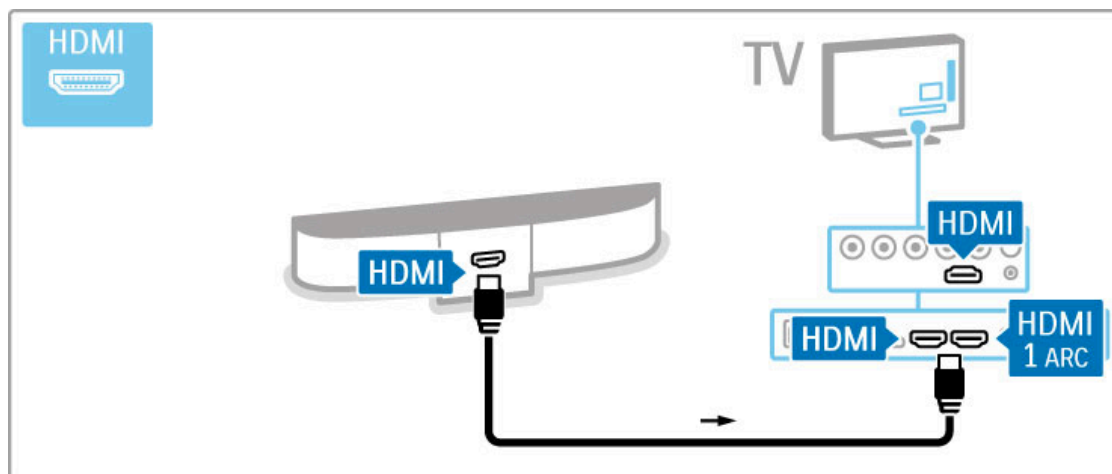

Jeśli zarówno telewizor, jak i urządzenie, wykorzystują połączenia HDMI-ARC, nie są wymagane inne przewody. Jeśli tak nie jest, zapoznaj się z dalszymi tematami.

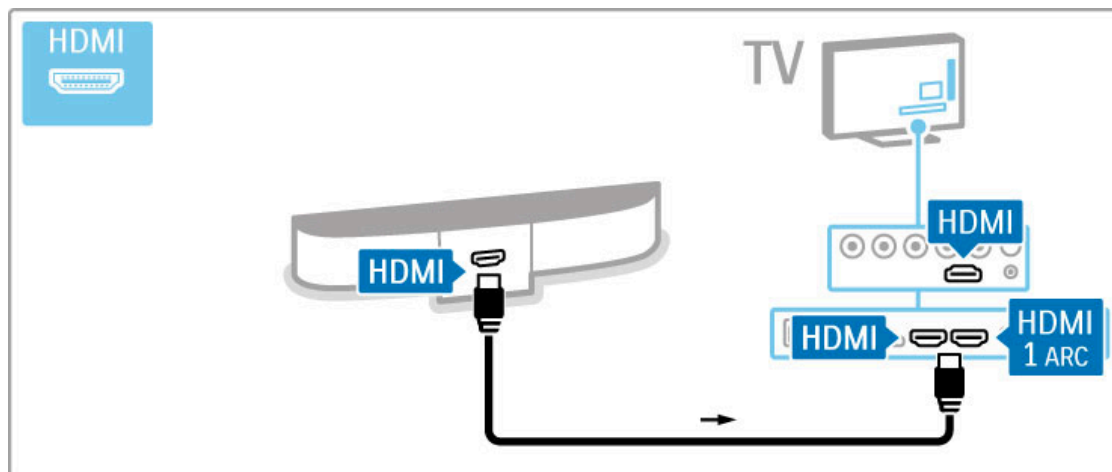

Jeśli nie posiadasz złącza HDMI-ARC, dodaj cyfrowy przewód audio (koncentryczny, cinch).

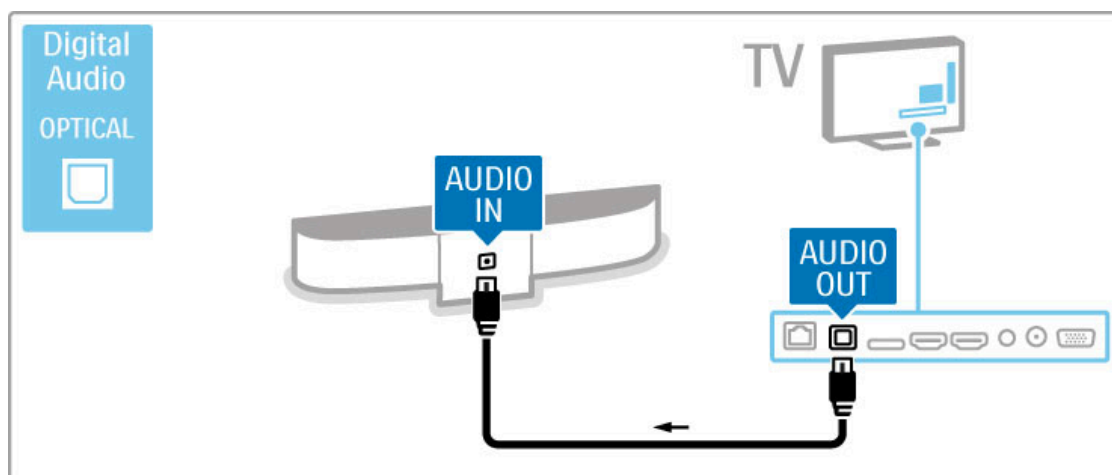

Odtwarzacz płyt Blu-ray / odtwarzacz DVD

Podłącz urządzenie do telewizora za pomocą przewodu HDMI.

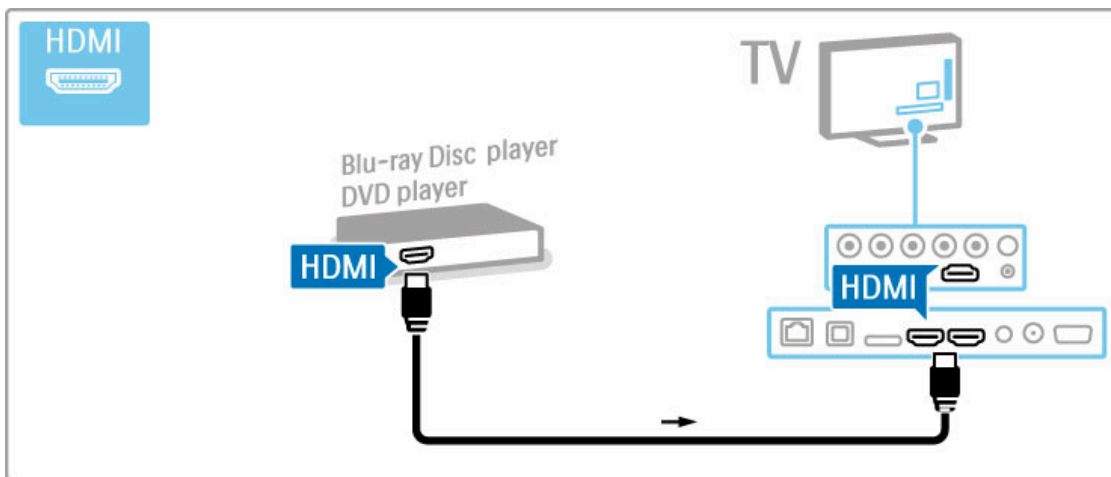

Zestaw kina domowego z odtwarzaczem płyt

Podłącz urządzenie do telewizora za pomocą przewodu HDMI.

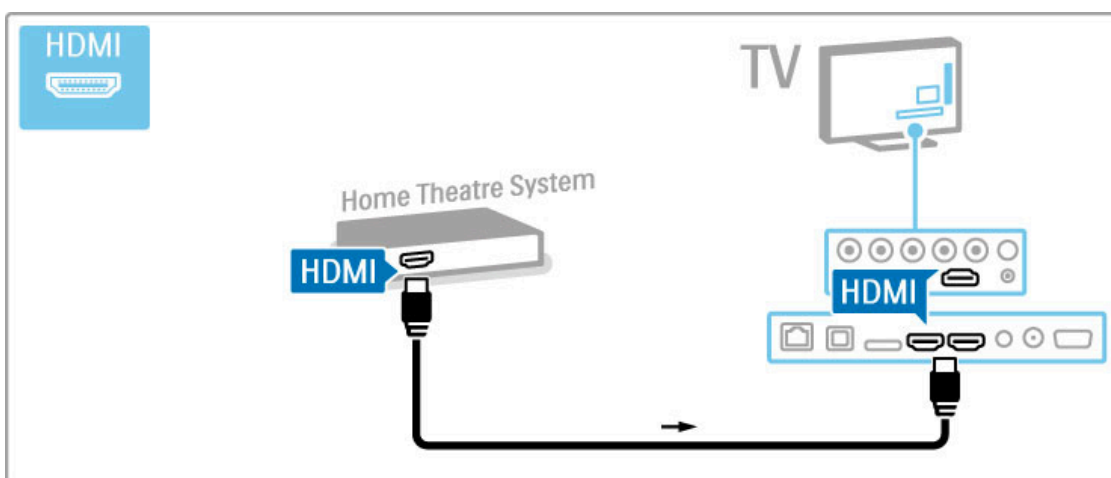

Jeśli zarówno telewizor, jak i urządzenie, wykorzystują połączenia HDMI-ARC, nie są wymagane inne przewody. Jeśli tak nie jest, zapoznaj się z dalszymi tematami.

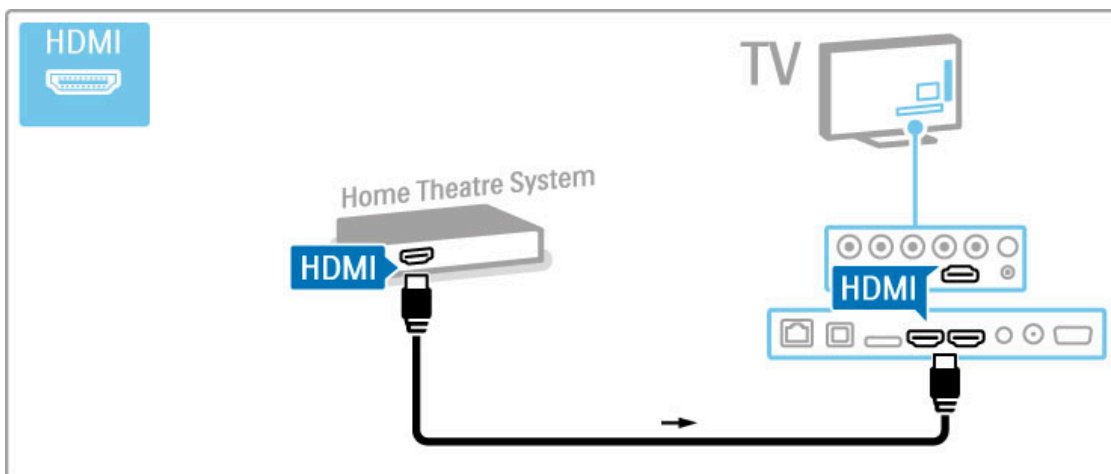

Jeśli nie posiadasz złącza HDMI-ARC, dodaj cyfrowy przewód audio (koncentryczny, cinch).

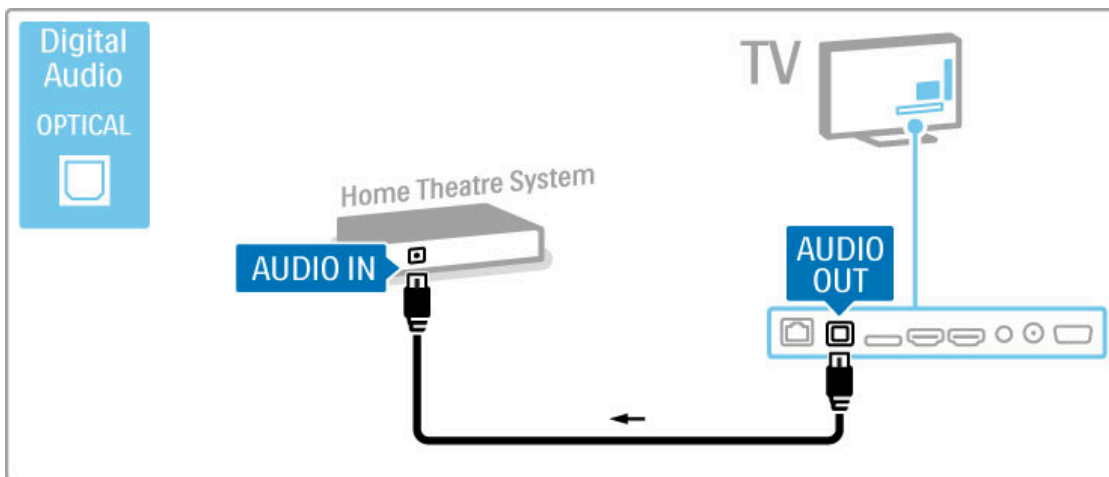

Synchronizacja dźwięku i obrazu

Jeśli dźwięk nie pasuje do obrazu wideo wyświetlanego na ekranie, w przypadku większości zestawów kina domowego DVD możesz ustawić opóźnienie, aby dopasować dźwięk i obraz wideo. Więcej informacji na temat synchronizacji dźwięku i obrazu można znaleźć w części **Pomoc > Konfiguracja > Urządzenia > Synchronizacja dźwięku i obrazu**.

Nie doprowadzaj sygnału audio z odtwarzacza DVD lub innego urządzenia bezpośrednio do zestawu kina domowego. W pierwszej kolejności zawsze doprowadzaj dźwięk przez telewizor.

Nagrywarka

Podłącz antenę do urządzenia i do telewizora za pomocą dwóch przewodów antenowych.

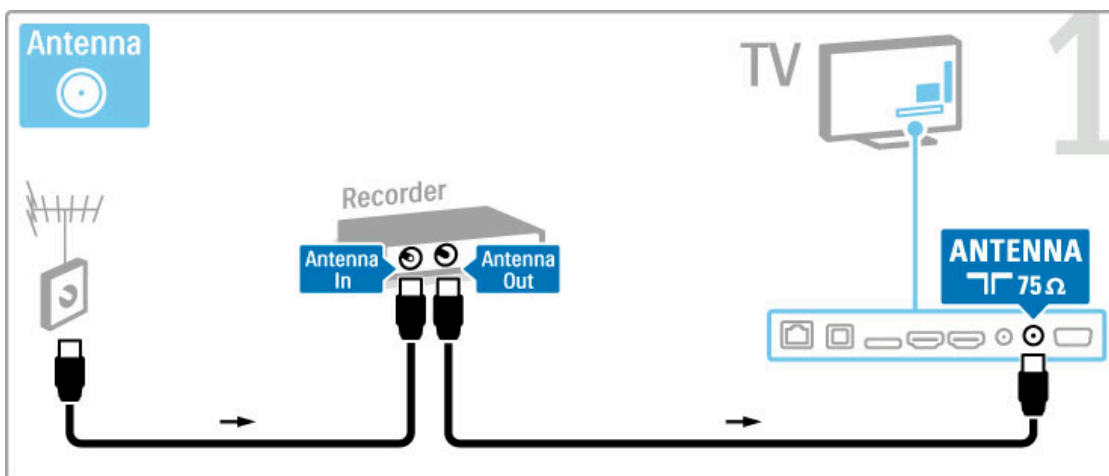

Podłącz urządzenie do telewizora za pomocą przewodu HDMI.

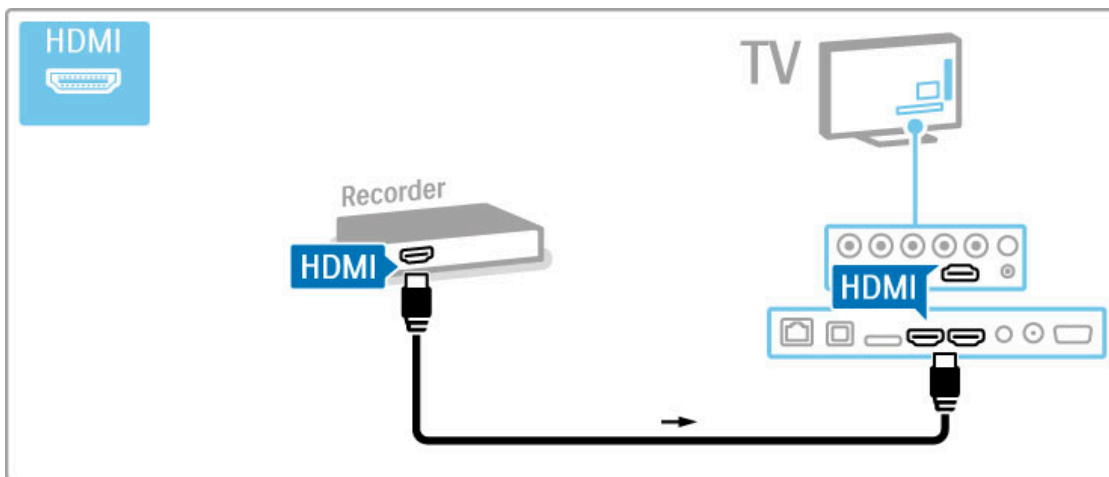

Odbiornik cyfrowy / sat.

Jeśli oglądasz telewizję, korzystając z cyfrowego odbiornika (dekodera) i nie korzystasz z pilota telewizora, wyłącz funkcję opcję automatycznego wyłączenia. Pozwoli to zapobiec automatycznemu wyłączeniu się telewizora po 4 godzinach, podczas których nie naciśnięto żadnego przycisku na pilocie.

Aby wyłączyć opcję automatycznego wyłączenia, naciśnij podczas oglądania kanałów telewizyjnych **zielony** przycisk, a następnie wybierz opcję **Automatyczne wyłączenie** i opcję **Wył.**

Podłącz antenę do urządzenia i do telewizora za pomocą dwóch przewodów antenowych.

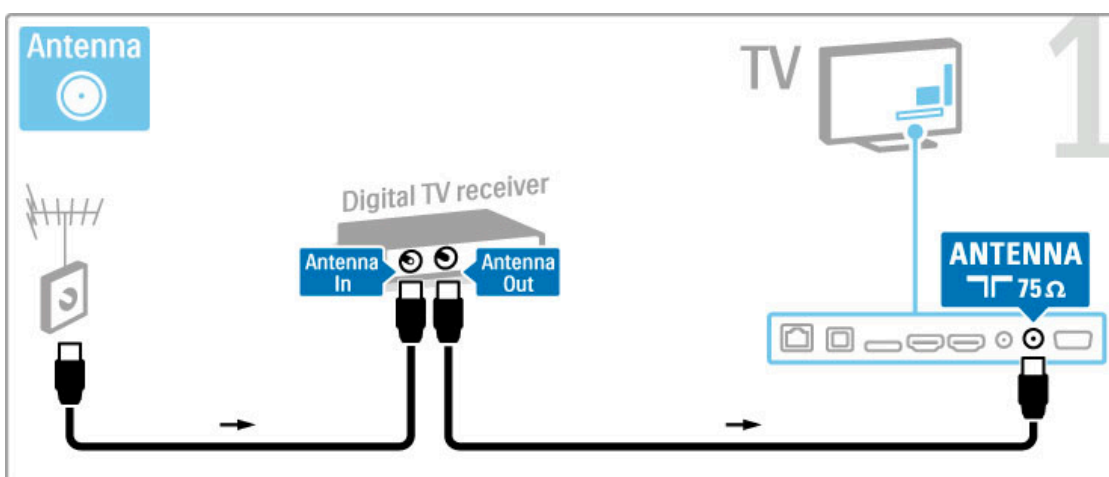

Podłącz urządzenie do telewizora za pomocą przewodu HDMI.

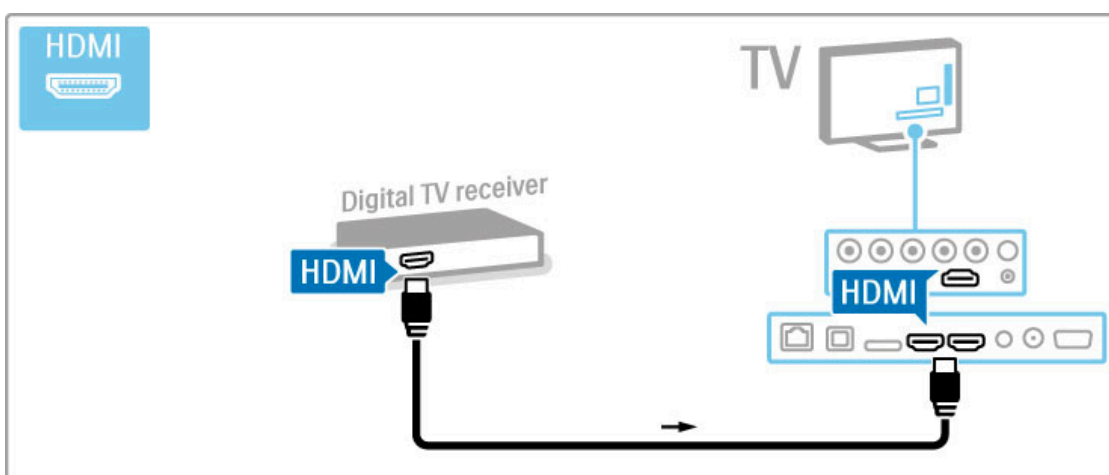

Odbiornik cyfr. + nagrywarka

Jeśli oglądasz telewizję, korzystając z cyfrowego odbiornika (dekodera) i nie korzystasz z pilota telewizora, wyłącz funkcję opcję automatycznego wyłączenia. Pozwoli to zapobiec automatycznemu wyłączeniu się telewizora po 4 godzinach, podczas których nie naciśnięto żadnego przycisku na pilocie.

Aby wyłączyć opcję automatycznego wyłączenia, naciśnij podczas oglądania kanałów telewizyjnych **zielony** przycisk, a następnie wybierz opcję **Automatyczne wyłączenie** i opcję **Wył.**

Najpierw podłącz do telewizora urządzenia za pomocą trzech przewodów antenowych.

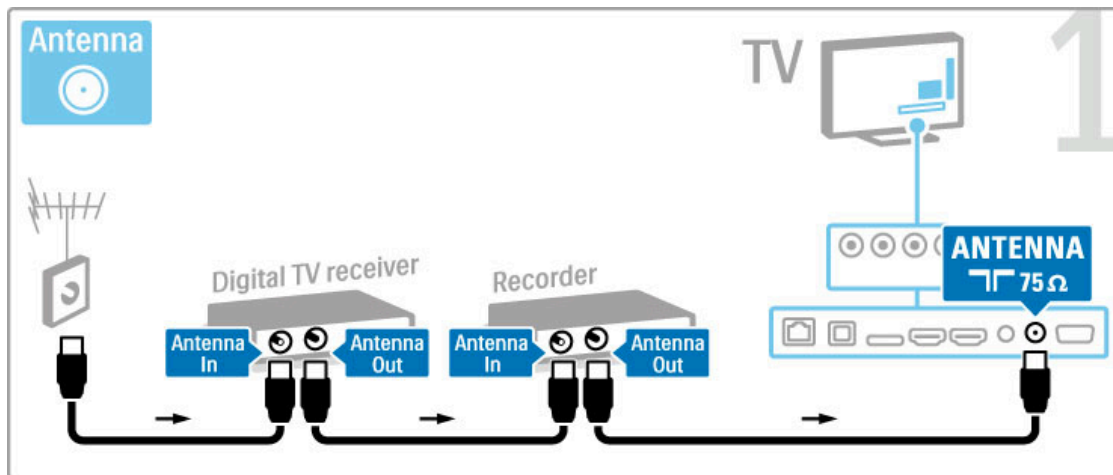

Następnie podłącz odbiornik cyfrowy do telewizora za pomocą przewodu HDMI.

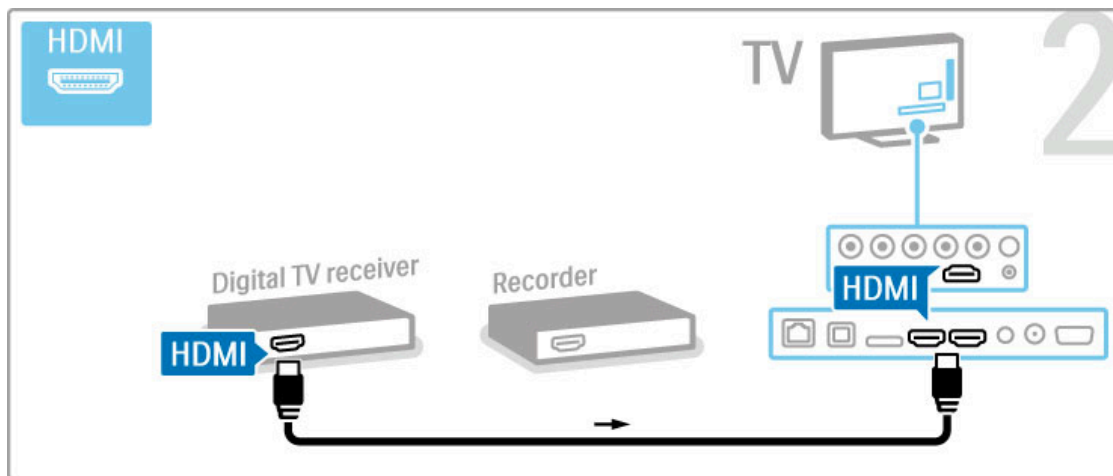

Później podłącz nagrywarkę płyt do telewizora za pomocą przewodu HDMI.

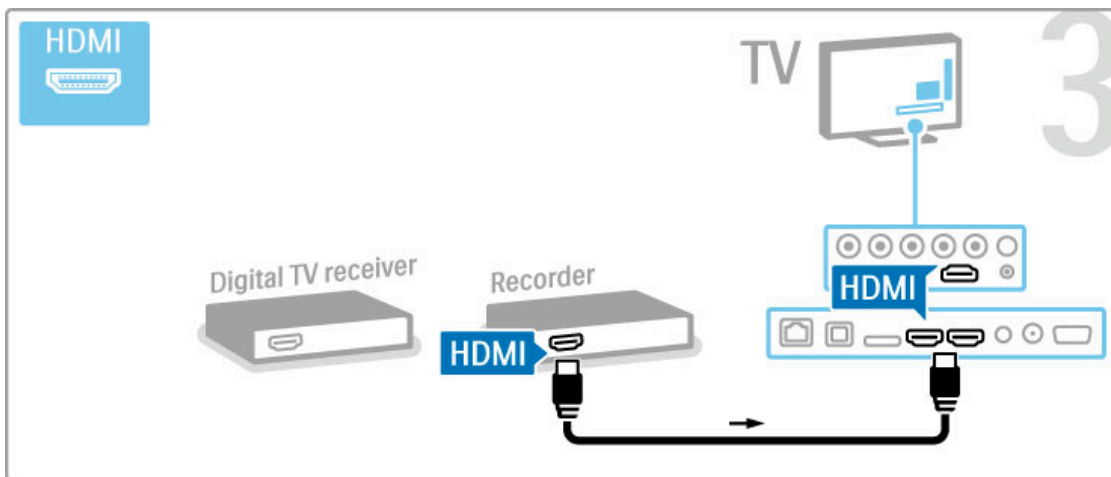

Odbiornik cyfr. + nagrywarka + kino domowe

Jeśli oglądasz telewizję, korzystając z cyfrowego odbiornika (dekodera) i nie korzystasz z pilota telewizora, wyłącz funkcję opcję automatycznego wyłączenia. Pozwoli to zapobiec automatycznemu wyłączeniu się telewizora po 4 godzinach, podczas których nie naciśnięto żadnego przycisku na pilocie.

Aby wyłączyć opcję automatycznego wyłączenia, naciśnij podczas oglądania kanałów telewizyjnych **zielony** przycisk, a następnie wybierz opcję **Automatyczne wyłączenie** i opcję **Wył.**

Najpierw podłącz do telewizora urządzenia za pomocą trzech przewodów antenowych.

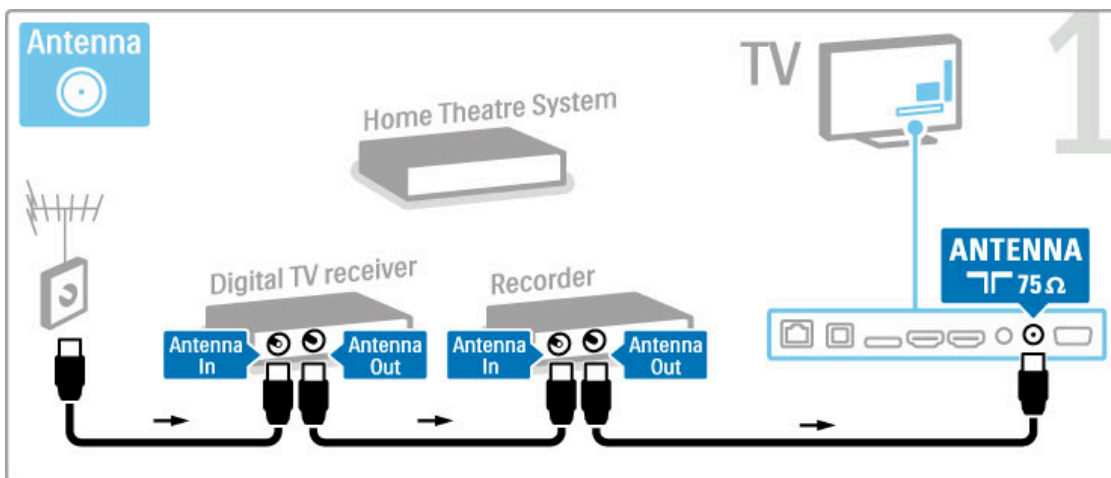

Następnie podłącz odbiornik cyfrowy do telewizora za pomocą przewodu HDMI.

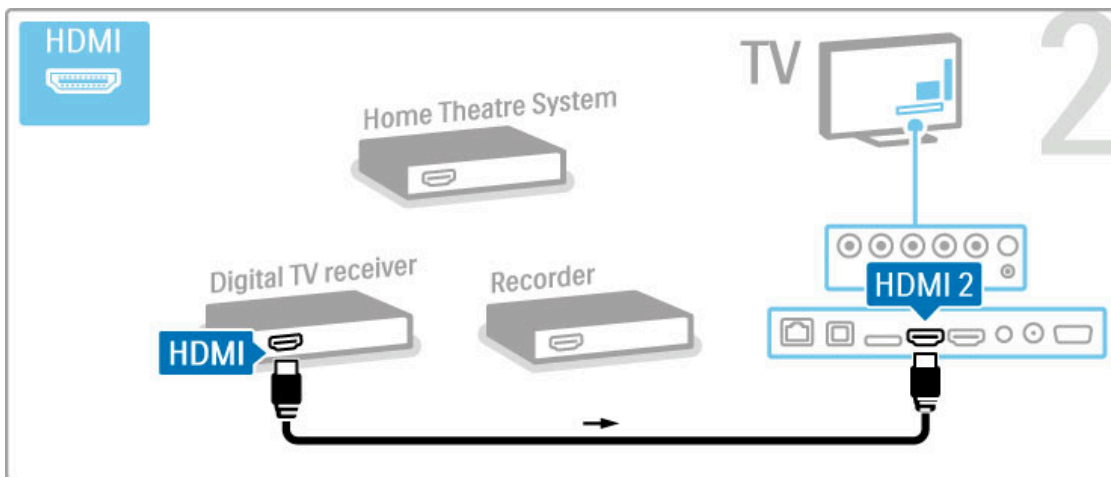

Następnie podłącz nagrywarkę do telewizora za pomocą przewodu HDMI.

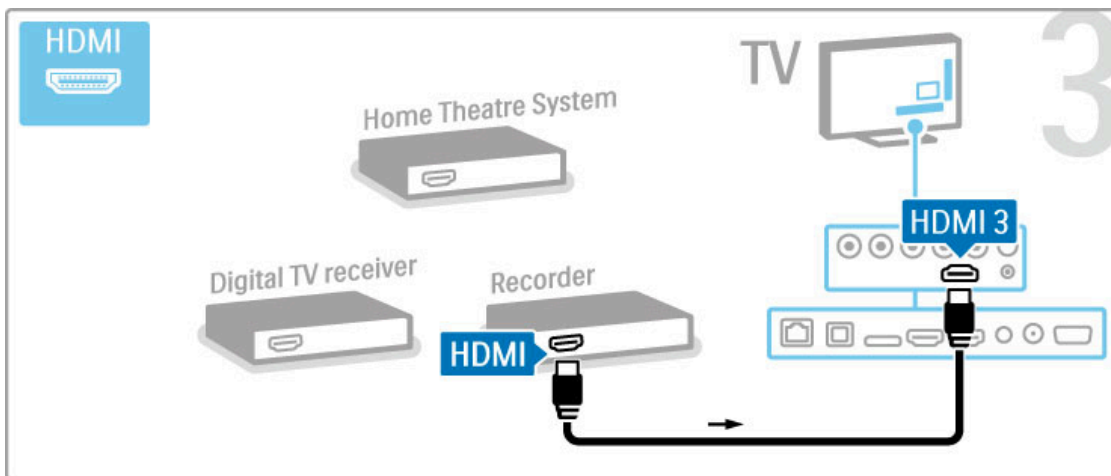

Następnie podłącz zestaw kina domowego do telewizora za pomocą przewodu HDMI.

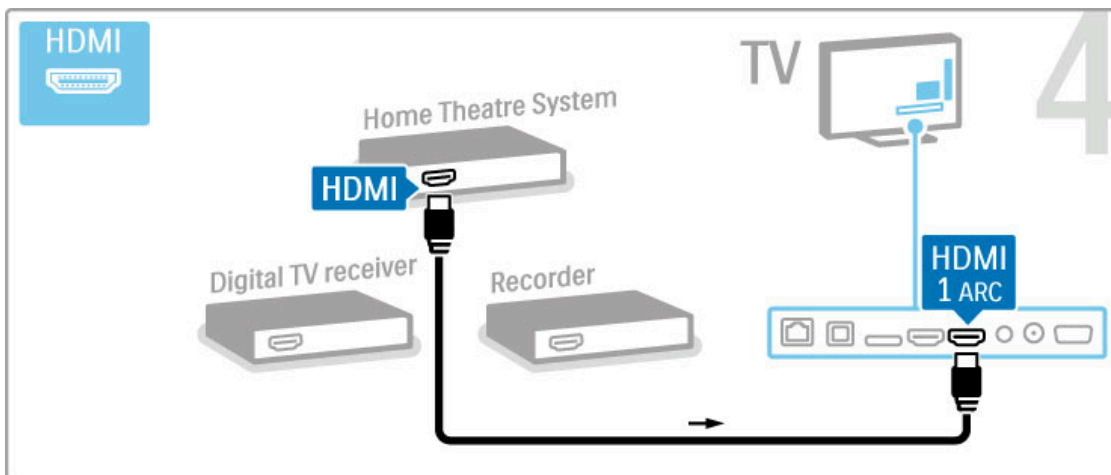

Jeśli telewizor ani urządzenie nie są wyposażone w złącza HDMI-ARC, dodaj cyfrowy przewód audio (koncentryczny, cinch).

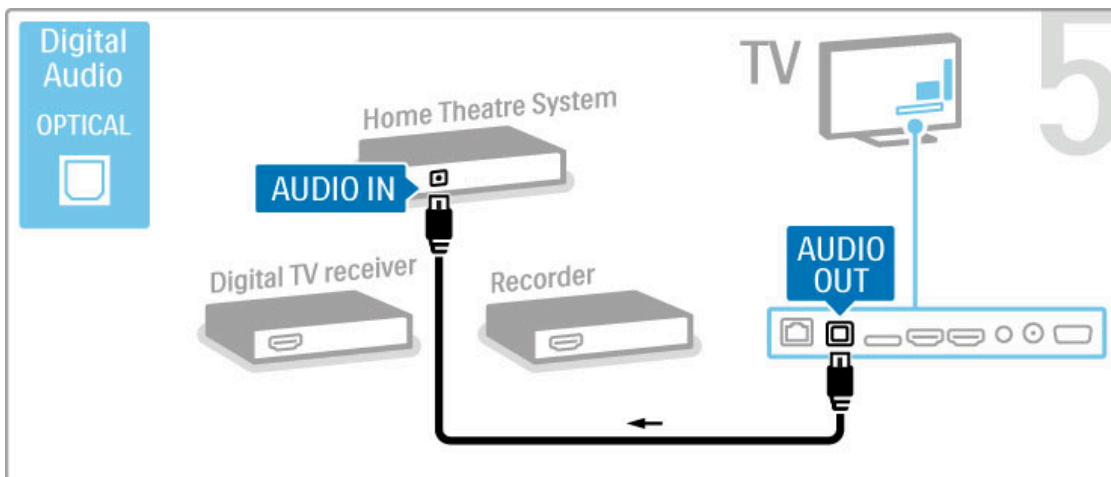

Cyfrowy odbiornik HD

Jeśli oglądasz telewizję, korzystając z cyfrowego odbiornika (dekodera) i nie korzystasz z pilota telewizora, wyłącz funkcję opcję automatycznego wyłączenia. Pozwoli to zapobiec automatycznemu wyłączeniu się telewizora po 4 godzinach, podczas których nie naciśnięto żadnego przycisku na pilocie.

Aby wyłączyć opcję automatycznego wyłączenia, naciśnij podczas oglądania kanałów telewizyjnych **zielony** przycisk, a następnie wybierz opcję **Automatyczne wyłączenie** i opcję **Wył.**

Najpierw podłącz urządzenie do telewizora za pomocą dwóch przewodów antenowych.

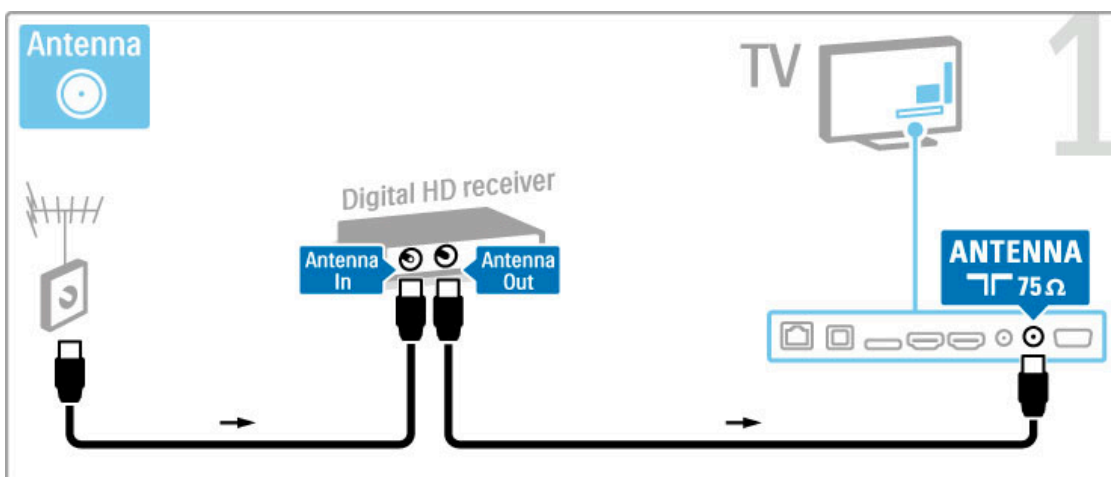

Podłącz urządzenie do telewizora za pomocą przewodu HDMI.

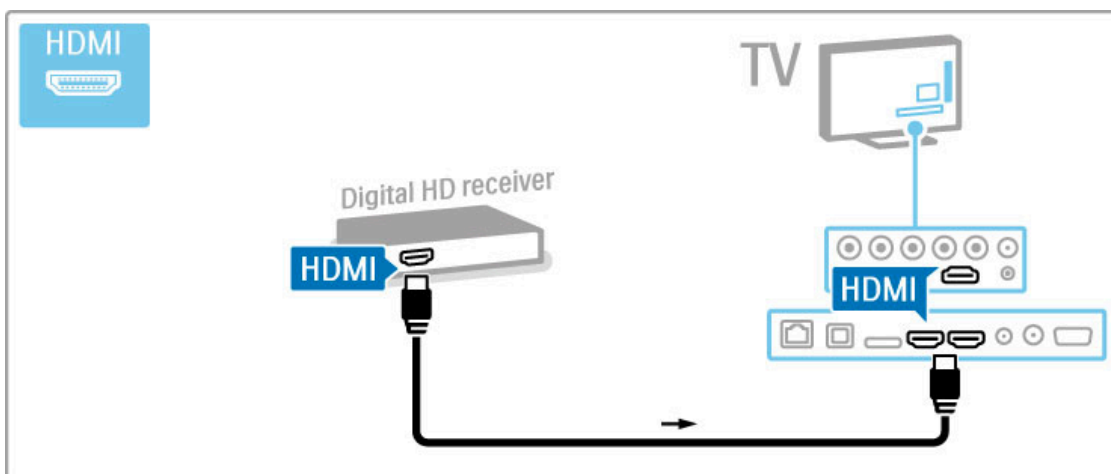

5.4 Więcej urządzeń

Gra

Podłącz konsolę do gier do gniazda z boku lub z tyłu telewizora. W tym celu możesz skorzystać z połączenia HDMI, YPbPr lub SCART. Jeśli konsola do gier jest wyposażona jedynie w złącze video (CVBS) i wyjście Audio L/R, skorzystaj z adaptera **Video Audio L/R-SCART** w celu podłączenia do złącza SCART.

Więcej informacji na temat gier znajduje się w części **Pomoc > Więcej TV > Gry**.

Za pomocą przewodu HDMI podłącz urządzenie do gniazda z boku telewizora.

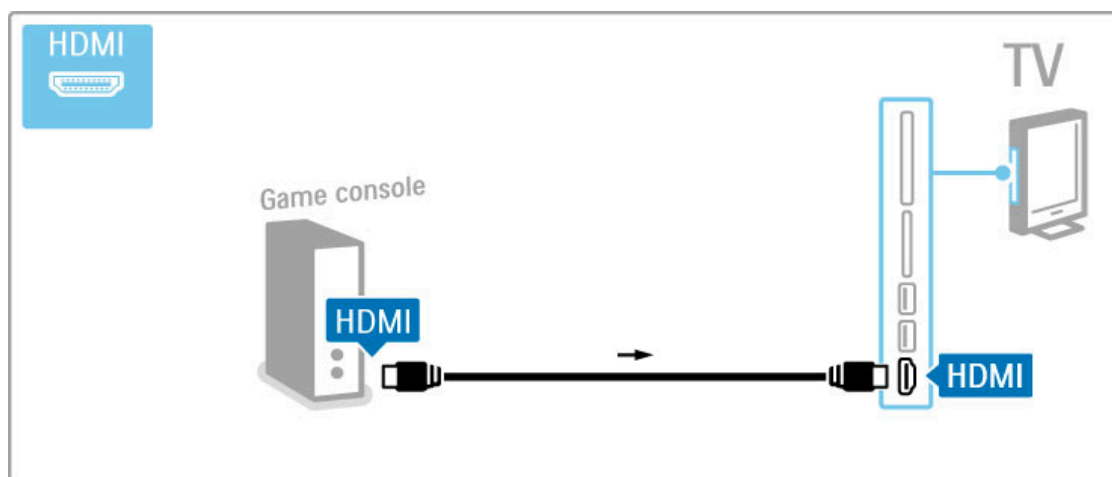

W celu podłączenia urządzenia do telewizora możesz także skorzystać z adaptera SCART.

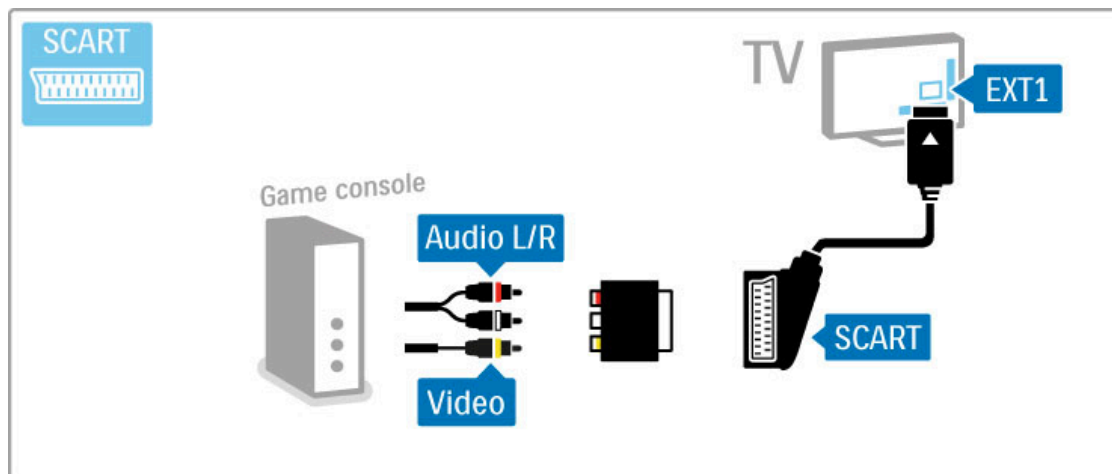

Konsola HD

Aby podłączyć konsolę HD do telewizora, skorzystaj z przewodu HDMI lub przewodów YPbPr i YPbPr ze złączami Audio L/R.

Aby podłączyć konsolę do gier HD, zapoznaj się z częścią **Pomoc > Połączenia > Więcej urządzeń > Gra**.

Aparat fotograficzny

Aby wyświetlać zdjęcia przechowywane w aparacie fotograficznym, można podłączyć go bezpośrednio do telewizora. Do połączenia użyj złącza USB z boku telewizora. Włącz aparat po ustanowieniu połączenia.

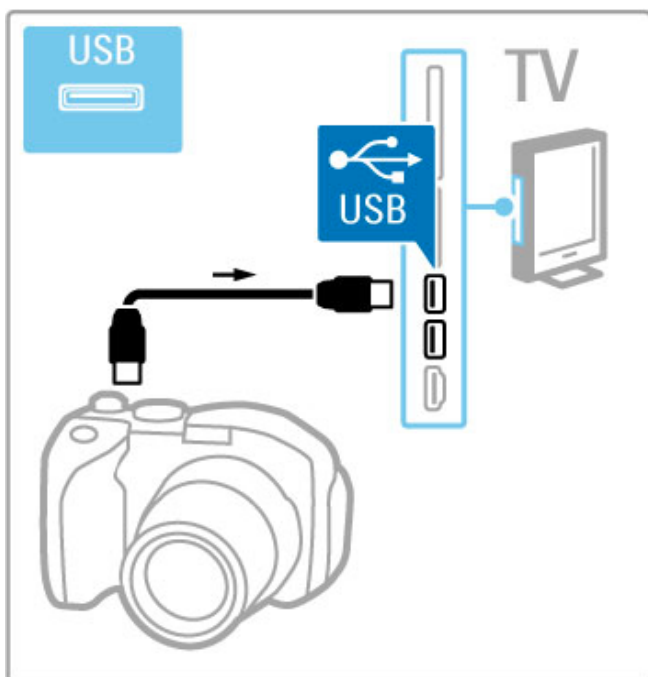

Jeśli lista z zawartością aparatu nie zostanie wyświetlona automatycznie, być może należy włączyć w aparacie ustawienie przesyłania zawartości przy użyciu protokołu PTP (Picture Transfer Protocol). Zapoznaj się z instrukcją obsługi cyfrowego aparatu fotograficznego.

Kamera wideo

Podłącz kamerę do gniazda z boku lub z tyłu telewizora. W tym celu możesz skorzystać z połączenia HDMI, YPbPr lub SCART. Jeśli kamera jest wyposażona jedynie w złącze wideo (CVBS) i wyjście Audio L/R, skorzystaj z adaptera **Video Audio L/R-SCART** w celu podłączenia do złącza SCART.

Informacje na temat podłączania kamery wideo można znaleźć na kolejnych stronach.

Za pomocą przewodu HDMI podłącz kamerę wideo do gniazda z boku telewizora.

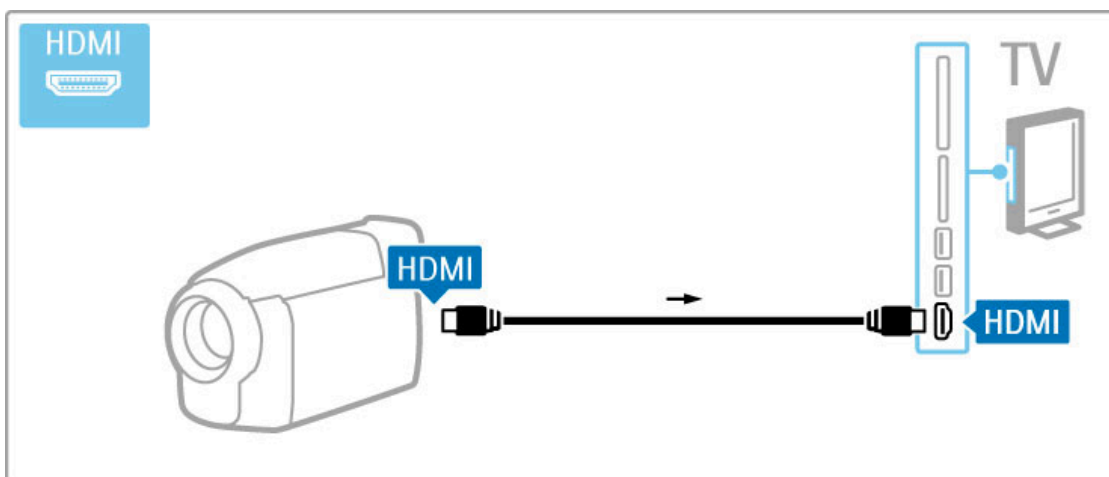

W celu podłączenia urządzenia do telewizora możesz także skorzystać z adaptera SCART.

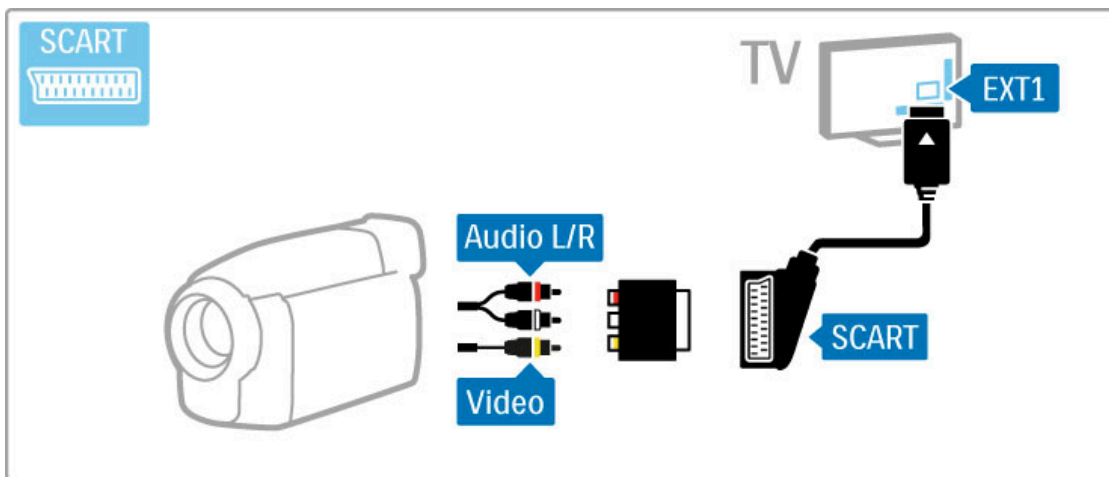

TV jako monitor PC

Możesz podłączyć telewizor do sieci domowej w sposób bezprzewodowy; funkcja Wi-Fi MediaConnect pozwoli wykorzystać ekran telewizora jako monitor komputera. Zapoznaj się z częścią **Pomoc > Konfiguracja > Sieć > Wi-Fi MediaConnect**.

Aby podłączyć przewodowo komputer do telewizora i użyć go jako monitora, zapoznaj się z dalszymi tematami. Możesz skorzystać z przewodu VGA lub adaptera DVI–HDMI.

Skorzystaj z przewodu VGA, aby podłączyć komputer do złącza VGA, i z przewodu audio L/R, aby podłączyć komputer do złącza VGA Audio L/R z tyłu telewizora.

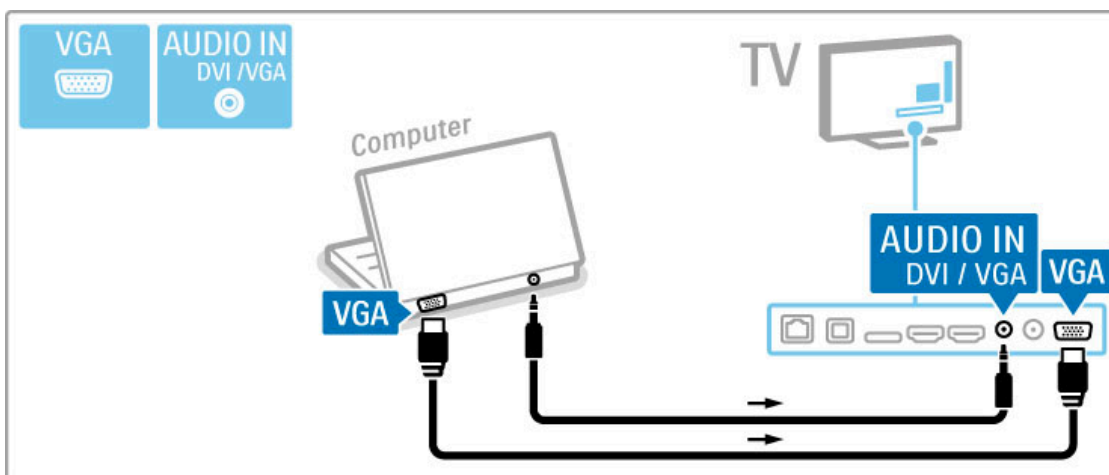

Skorzystaj z adaptera DVI–HDMI, aby podłączyć komputer do złącza HDMI i z przewodu audio L/R, aby podłączyć komputer do złącza Audio L/R z tyłu telewizora.

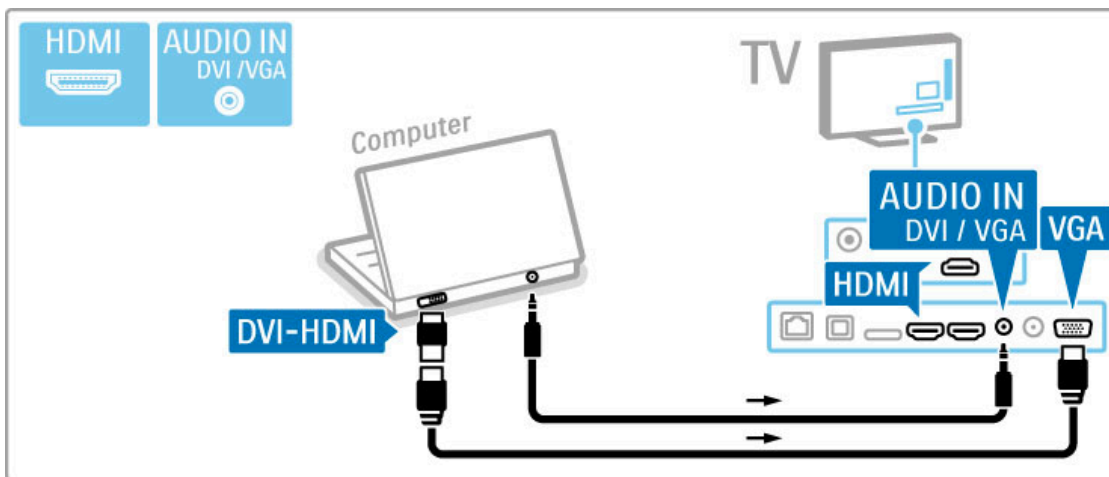

Idealne ustawienie telewizora

Aby uzyskać najlepszą jakość obrazu, ustaw Format obrazu telewizora na Nieskalowany. Podczas oglądania telewizji naciśnij przycisk **≡ OPTIONS**, a następnie wybierz kolejno: **Format obrazu** i **Nieskalowany**.

Lista obsługiwanych rozdzielczości znajduje się w części **Pomoc > Dane techniczne > Rozdzielczości ekranu**.

Dekoder

Za pomocą przewodu SCART podłącz dekodery pozwalające na dekodowanie kanałów analogowych. Użyj złącza **EXT1** z tyłu telewizora.

Wybierz kanał telewizyjny, który ma być dekodowany. Następnie wybierz złącze, do którego podłączony jest dekodery.

Aby wybrać ten kanał telewizyjny, naciśnij przycisk **🏠** i wybierz kolejno: **Konfiguracja > Ustawienia kanału > Dekoder**. Wybierz opcję **Kanał**, aby skonfigurować kanał, który ma zostać zdekodowany. Wybierz opcję **Status**, aby określić, które połączenie zostanie wykorzystane przez dekodery.

5.5 Sieć

Bezprzewodowe

Aby skonfigurować połączenie z siecią bezprzewodową, zapoznaj się z częścią **Pomoc > Konfiguracja > Sieć**.

Przewodowa

Aby skonfigurować połączenie z siecią przewodową, zapoznaj się z częścią **Pomoc > Konfiguracja > Sieć**.

Podłącz router do telewizora za pomocą przewodu sieciowego.
Aby spełnić przepisy EMC, skorzystaj z ekranowanego przewodu FTP Ethernet kat. 5E.

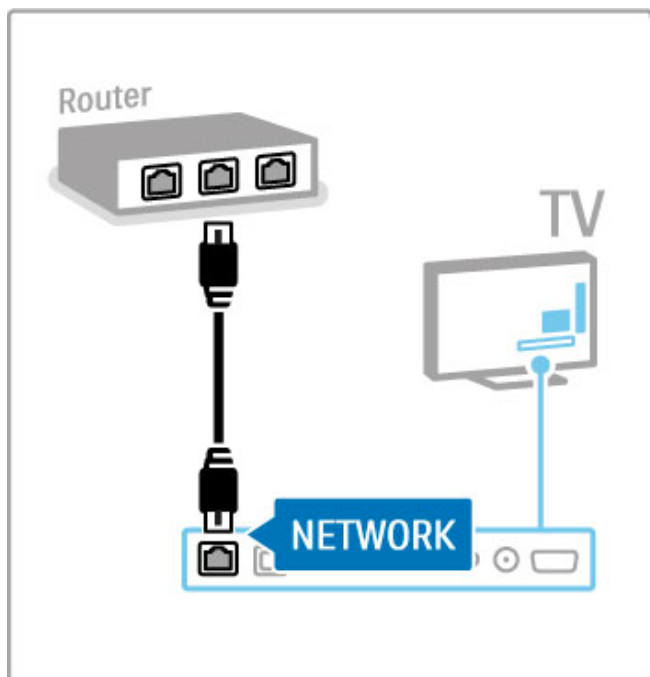

5.6 Karta SD

Ilość pamięci

Aby przechowywać filmy pobrane ze sklepu wideo z serwisu Net TV, należy włożyć kartę SD do gniazda na kartę SD telewizora. Po sformatowaniu karty należy włożyć ją do gniazda na stałe.

Rozmiar karty pamięci SD

Należy zastosować kartę pamięci SD HC (High Capacity) o pojemności co najmniej 4 GB.

W przypadku filmów w wysokiej rozdzielczości (HD) należy skorzystać z karty pamięci SD o pojemności co najmniej 8 GB. Należy użyć karty o klasie prędkości 2 lub wyższej.

Więcej informacji dotyczących wypożyczenia filmów można znaleźć w części **Pomoc > Więcej TV > Net TV > Sklepy wideo**.

Wkładanie karty

Przed podłączeniem karty pamięci SD upewnij się, że karta została odblokowana.

Aby sformatować kartę pamięci SD, włącz telewizor i włóż kartę pamięci SD do gniazda na kartę SD. Telewizor automatycznie rozpocznie formatowanie. Pozostaw kartę SD na stałe w gnieździe.

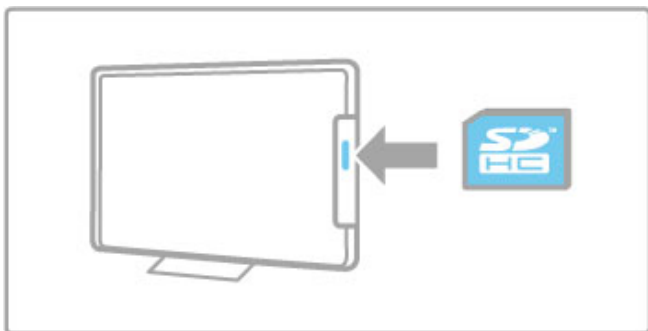

5.7 Wspólny interfejs CAM

CAM

Zaszyfrowane kanały telewizji cyfrowej można dekodować za pomocą modułu dostępu warunkowego (CAM). Dostawcy usługi telewizji cyfrowej dostarczają moduł CAM po wykupieniu subskrypcji na ich usługi. Aby uzyskać więcej informacji na ten temat oraz poznać warunki, skontaktuj się z dostawcą usługi telewizji cyfrowej.

Montaż modułu CAM

Przed zamontowaniem modułu CAM należy wyłączyć telewizor. Na module CAM znajduje się informacja wskazująca prawidłową metodę montażu. Nieprawidłowe zamontowanie modułu CAM może spowodować uszkodzenie modułu i telewizora.

Poszukaj gniazda Common Interface z tyłu telewizora. Delikatnie włóż moduł CAM do oporu i pozostaw go tam na stałe. Aktywacja modułu CAM może potrwać kilka minut. Wyjęcie modułu CAM spowoduje dezaktywację usługi w telewizorze.

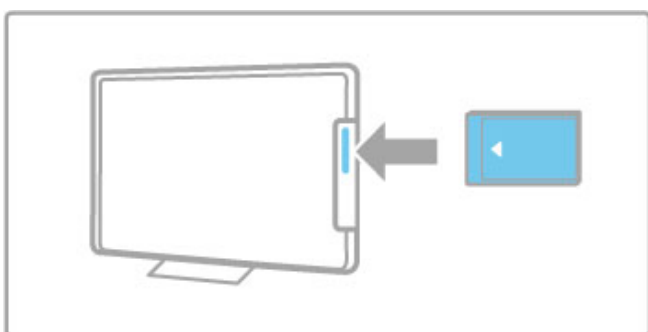

Korzystanie z usługi CAM

Jeśli moduł CAM został zamontowany i opłaty za subskrypcję są opłacane, w telewizorze jest wyświetlany program dostawcy usługi telewizji cyfrowej. Aplikacje i ich funkcje, zawartość ekranu oraz wyświetlane na nim komunikaty pochodzą z usługi CAM.

Ustawienia modułu CAM

Aby ustawić hasła lub kody PIN dla usługi CAM, naciśnij przycisk **🏠** i wybierz kolejno: **Konfiguracja > Ustawienia kanałów > Wspólny interfejs**. Wybierz dostawcę usługi CAM i naciśnij przycisk **OK**.

CI+

Ten telewizor obsługuje dostęp warunkowy przy użyciu standardu CI+.

Standard CI+ pozwala usługodawcom na oferowanie programów cyfrowych, takich jak filmy i programy sportowe, w rozdzielczości HD, przy jednoczesnym zachowaniu wysokiego poziomu zabezpieczenia przed kopiowaniem.

Aby zamontować moduł CI+ CAM, zapoznaj się z częścią **Moduł dostępu warunkowego (CAM)**.

6 Rozwiązywanie problemów

6.1 Informacje kontaktowe

Jeśli porady i sugestie z rozdziału Rozwiązywanie problemów nie pozwolą rozwiązać problemu, spróbuj wyłączyć telewizor i ponownie go włączyć.

Ostrzeżenie

W przypadku wystąpienia awarii telewizora **NIGDY** nie podejmuj samodzielnych prób jego naprawy.

Centrum Obsługi Klienta

Jeśli problem z telewizorem nie zostanie rozwiązany, skontaktuj się telefonicznie z działem obsługi klienta firmy Philips w swoim kraju. Przed rozmową należy przygotować dane o modelu telewizora oraz numer seryjny produktu. Numer telefonu znajduje się w dokumentacji dołączonej do telewizora lub na stronie internetowej www.philips.com/support

Numer modelu i numer seryjny telewizora

Numer te można znaleźć na etykiecie opakowania oraz na etykiecie na panelu tylnym lub na spodzie telewizora.

6.2 Telewizor i pilot zdalnego sterowania

Nie można włączyć telewizora.

- Wyłącz i włącz telewizor za pomocą wyłącznika znajdującego się w dolnej części telewizora.
- Sprawdź, czy przewód zasilający jest prawidłowo podłączony.
- Spróbuj włączyć telewizor za pomocą przycisków na telewizorze.

Nie można włączyć telewizora znajdującego się w trybie gotowości

- Sprawdź, czy baterie pilota zdalnego sterowania nie są rozładowane lub niemal rozładowane. Sprawdź ułożenie biegunów + / - baterii.
- Spróbuj włączyć telewizor za pomocą przycisków na telewizorze.

Telewizor nie reaguje na naciśnięcia przycisków pilota.

- Sprawdź, czy baterie pilota zdalnego sterowania nie są rozładowane lub niemal rozładowane. Sprawdź ułożenie biegunów + / - baterii.
- Wyczyść pilota zdalnego sterowania oraz czujnik podczerwieni telewizora.

- Podczas uruchamiania telewizora, które może trwać do dwóch minut w przypadku podłączenia do telewizora urządzeń, telewizor i niektóre urządzenia zewnętrzne mogą reagować na polecenia pilota z opóźnieniem. Jest to zjawisko normalne i nie oznacza usterki urządzenia.

Telewizor wyłącza się i miga czerwony wskaźnik

- Wyłącz i ponownie włącz telewizor za pomocą wyłącznika umieszczonego w dolnej części telewizora. Sprawdź, czy przestrzeń wentylacyjna jest wystarczająco duża. Poczekaj, aż telewizor nieco ostygnie.

Jeśli telewizor nie przełącza się w tryb gotowości, a wskaźnik nadal miga, skontaktuj się z Centrum Obsługi Klienta.

Nie pamiętam kodu do wyłączenia opcji Blokowane funkcje.
Zapoznaj się z częścią **Pomoc > Więcej TV > Wyłączniki i blokady > Blokowane funkcje.**

6.3 Kanały telewizyjne

Zniknęły niektóre kanały telewizyjne.

- Sprawdź, czy na liście kanałów została wybrana odpowiednia lista. Naciśnij przycisk **Q FIND**, aby otworzyć listę kanałów, a następnie przycisk **≡ OPTIONS**. Wybierz odpowiednią listę, korzystając z opcji **Wybierz listę**.

- Kanał może być ukryty na liście kanałów. Więcej informacji na temat listy kanałów można znaleźć w części **Pomoc >**

Korzystanie z telewizora > Oglądanie telewizji > Lista kanałów.

Podczas instalacji nie znaleziono żadnych kanałów cyfrowych

- Sprawdź, czy telewizor obsługuje sygnał DVB-T lub DVB-C w danym kraju. Zapoznaj się z etykietą „Digital TV Country Compatibility” (Odbiór TV cyfrowej w poszczególnych krajach) na tylnym panelu telewizora.

6.4 Obraz i dźwięk

Brak obrazu

- Sprawdź, czy antena jest prawidłowo podłączona.
- Sprawdź, czy wybrane jest właściwe urządzenie i czy urządzenie jest prawidłowo podłączone.
- Sprawdź ustawienie kontrastu lub jasności w menu **🏠** > **Konfiguracja** > **Ustawienia telewizora** > **Obraz** > **Kontrast** lub **Jasność**.

Obraz jest słabej jakości.

- Niekorzystne warunki pogodowe mogą mieć wpływ na jakość obrazu.
 - Sprawdź, czy antena jest prawidłowo podłączona.
 - Nieuziemione urządzenia audio, światła neonowe, wysokie budynki lub góry mogą mieć wpływ na jakość obrazu. Spróbuj polepszyć jakość obrazu, zmieniając kierunek anteny lub umieszczając urządzenia z dala od telewizora.
 - Sprawdź, czy w menu instalacji ręcznej wybrany jest właściwy system TV.
 - Jeśli obraz jest słabej jakości tylko na określonym kanale, spróbuj dostroić ten kanał w menu **Dostrajanie**.
- Zapoznaj się z częścią **Pomoc** > **Konfiguracja** > **Kanały** > **Analogowy: instalacja ręczna**.

Kolory obrazu są słabej jakości.

- Sprawdź ustawienia kolorów w menu **🏠** > **Konfiguracja** > **Ustawienia telewizora**. Możesz także nacisnąć przycisk **☰** **OPTIONS**, aby wybrać ustawienie **Nastawy obrazu**.

Obraz jest opóźniony po podłączeniu konsoli do gier

- Aby zapobiec opóźnionemu wyświetlaniu obrazu, naciśnij przycisk **☰** **OPTIONS** i wybierz kolejno: **Nastawy obrazu** > **Gra**.

Ustawienia nie są zapamiętywane w telewizorze.

- Sprawdź, czy w telewizorze jest ustawiona lokalizacja **Dom**. Naciśnij przycisk **🏠** i wybierz kolejno: **Konfiguracja** > **Ustawienia telewizora** > **Preferencje** > **Lokalizacja**.

Obraz nie jest dopasowany do rozmiarów ekranu

- Naciśnij przycisk **☰** **OPTIONS** i wybierz opcję **Format obrazu** i **Auto dopasowanie obrazu**.

Położenie obrazu na ekranie jest nieprawidłowe.

- Aby poprawić przesunięty obraz, naciśnij przycisk **☰** **OPTIONS** i wybierz opcję **Zmiana obrazu**. Za pomocą przycisków nawigacyjnych dostosuj położenie obrazu. Naciśnij przycisk **OK**, aby zatrzymać funkcję **Zmiana obrazu**.

- Jeśli są widoczne zniekształcone krawędzie ekranu, naciśnij przycisk **🏠** i wybierz kolejno: **Konfiguracja** > **Ustawienia telewizora** > **Obraz** > **Krawędzie ekranu** i użyj suwaka, aby nieco powiększyć obraz.

Widać obraz, ale nie słychać dźwięku.

- Sprawdź, czy głośność jest ustawiona na 0.
- Sprawdź, czy dźwięk nie został wyciszony za pomocą przycisku **🔇**.
- Sprawdź, czy wszystkie przewody są prawidłowo podłączone.
- Jeśli sygnał dźwięku nie zostanie wykryty, telewizor samoczynnie wyłącza dźwięk. Takie działanie jest prawidłowe i nie oznacza usterki urządzenia.

Jakość dźwięku jest słaba.

- Wypróbuj jedno z inteligentnych ustawień dźwięku, naciskając przycisk **☰** **OPTIONS** i wybierając opcję **Nastawy dźwięku**.
- Sprawdź, czy dźwięk jest ustawiony na **Stereo**.

Dźwięk jest odtwarzany tylko przez jeden głośnik.

- Sprawdź ustawienie balansu. Naciśnij przycisk  i wybierz kolejno: **Konfiguracja > Ustawienia telewizora > Dźwięk > Balans**. Ustaw balans za pomocą suwaka.

Opóźnienie dźwięku

- W przypadku rozbieżności w synchronizacji dźwięku i obrazu podczas odtwarzania dźwięku za pośrednictwem zestawu kina domowego należy ustawić opóźnienie synchronizacji dźwięku. Więcej informacji na temat synchronizacji dźwięku i obrazu znajdziesz w części **Pomoc > Konfiguracja > Urządzenia > Synchronizacja dźwięku i obrazu**.

6.5 Urządzenia

Połączenia HDMI

- Procedura wykonania połączenia HDMI–HDCP może potrwać kilka sekund przed wyświetleniem na ekranie telewizora obrazu z urządzenia.
- Jeśli telewizor nie rozpoznaje urządzenia, a na ekranie nie pojawia się obraz, włącz inne urządzenie, a następnie ponownie włącz poprzednie, aby jeszcze raz uruchomić procedurę połączenia HDCP. Lub wyłącz, a następnie włącz urządzenie.
- W przypadku częstych przerw w odtwarzaniu dźwięku zobacz instrukcję obsługi urządzenia, aby sprawdzić ustawienia sygnału wyjściowego. Jeśli to nie przyniesie efektu, podłącz dodatkowy przewód audio.
- W przypadku korzystania z adaptera HDMI–DVI sprawdź, czy dodatkowe połączenie audio jest wykonane we właściwym miejscu w celu uzupełnienia połączenia DVI.

EasyLink HDMI-CEC

- Sprawdź, czy podłączone urządzenie obsługuje standard HDMI-CEC i czy jest właściwie skonfigurowane. Zapoznaj się z instrukcją obsługi dołączonej do urządzenia.
- Sprawdź, czy przewód HDMI jest podłączony prawidłowo.
- Sprawdź, czy funkcja EasyLink jest włączona w telewizorze i w urządzeniu.
- Upewnij się, że funkcja sterowania dźwiękiem w urządzeniach audio zgodnych ze standardem HDMI-CEC jest prawidłowo skonfigurowana. Zapoznaj się z instrukcją obsługi dołączonej do urządzenia audio.

Obraz z komputera

- Częstotliwość odświeżania komputera podłączonego do telewizora za pomocą adaptera VGA lub DVI–HDMI powinna być ustawiona na 60 Hz.
- Sprawdź, czy w komputerze jest wybrana właściwa rozdzielczość. Lista rozdzielczości znajduje się w części **Pomoc > Dane techniczne > Rozdzielczości ekranu**.

6.6 Filmy, zdjęcia i muzyka

Pliki z urządzenia pamięci USB nie są wyświetlane

- Ustaw urządzenie (kamerę wideo) jako urządzenie pamięci masowej.
- Urządzenie USB może wymagać określonego oprogramowania sterownika. Tego typu oprogramowania nie można jednak pobrać do telewizora.

- Nie wszystkie pliki audio i wideo są obsługiwane. Listę można znaleźć w części **Pomoc > Dane techniczne > Multimedia**.

Pliki z urządzenia pamięci USB nie są odtwarzane płynnie

- Szybkość przesyłania danych zależy od parametrów urządzenia USB.

Pliki z komputera nie są wyświetlane

- Aby możliwe było wyszukiwanie plików w sieci domowej z wykorzystaniem funkcji Przeglądaj PC, oprogramowanie serwera multimedialnego komputera musi być skonfigurowane do udostępniania plików z komputera dla telewizora. Lista obsługiwanych oprogramowania serwera multimedialnego znajduje się w części **Pomoc > Dane techniczne > Multimedia**.

6.7 Sieć

Nie znaleziono sieci bezprzewodowej lub występują zakłócenia sieci

- Kuchenki mikrofalowe, telefony DECT i inne znajdujące się w pobliżu urządzenia działające w standardzie Wi-Fi 11b mogą powodować zakłócenia sieci bezprzewodowej.
- Upewnij się, że zapory firewall sieci zezwalają na dostęp do połączenia bezprzewodowego z telewizorem.

• Jeśli sieć bezprzewodowa nie działa w domu właściwie, spróbuj zainstalować sieć przewodową. Zapoznaj się z częścią **Pomoc > Konfiguracja > Sieć > Instalacja sieci przewodowej**.

Serwis Net TV nie działa.

- Jeśli połączenie z routerem jest prawidłowe, sprawdź połączenie z Internetem.

Przeglądanie zawartości komputera lub serwisu Net TV działa wolno

- Sprawdź w instrukcji obsługi bezprzewodowego routera jego zasięg wewnątrz pomieszczeń, szybkość przesyłania danych i inne czynniki związane z jakością sygnału.
- Router wymaga szybkiego (szerokopasmowego) połączenia z Internetem.

7 Dane techniczne

7.1 Oprogramowanie

Wersja oprogramowania

Aby poznać bieżącą wersję oprogramowania telewizora, naciśnij przycisk **⏠** i wybierz kolejno opcje **Konfiguracja > Ustawienia oprogramowania** i naciśnij przycisk **OK**. Wybierz opcję **Wersja oprogramowania** i odczytaj wersję z pola **Wersja:**.

Oprogramowanie o otwartym kodzie źródłowym

Ten telewizor zawiera oprogramowanie o otwartym kodzie źródłowym. Philips niniejszym oferuje dostarczenie, na życzenie, kopii kompletnego odpowiedniego kodu źródłowego w przypadku pakietów oprogramowania chronionego prawem autorskim o otwartym kodzie źródłowym wykorzystywanego w tym produkcie, dla których zażądano takiej oferty na podstawie odpowiedniej licencji.

Ta oferta jest ważna przez okres trzech lat od momentu zakupu produktu dla każdego, kto otrzymał tę informację. Aby otrzymać kod źródłowy, należy napisać wiadomość na adres

open.source@philips.com.

Jeśli nie preferują Państwo komunikacji za pomocą wiadomości e-mail lub w ciągu tygodnia od wysłania wiadomości e-mail nie zostanie przesłane potwierdzenie odbioru, prosimy napisać po angielsku na adres . . .

Open Source Team, Philips Electronics
Intellectual Property and Standards
P.O. Box 220
5600 AE Eindhoven
Holandia

Zapoznaj się z licencjami Open Source w części **Pomoc > Pierwsze kroki > Licencje Open Source**.

7.2 Ochrona środowiska

Etykieta energetyczna UE



Etykieta energetyczna UE

Europejska etykieta energetyczna informuje o klasie energetycznej produktu. Im bardziej zielone jest oznaczenie klasy energetycznej produktu, tym mniej energii on zużywa.

Na etykiecie znajduje się informacja o klasie energetycznej, średnim poborze mocy podczas działania oraz średnim rocznym poborze mocy. Wartości poboru mocy produktu można znaleźć także na stronie internetowej firmy Philips dostępnej pod adresem www.philips.com/TV

Oszczędność energii

Czujnik światła

Czujnik oświetlenia otoczenia pozwala oszczędzać energię poprzez obniżenie jasności ekranu telewizora, gdy światło otoczenia jest przyćmione.

Oszczędność energii

Inteligentne ustawienie obrazu Oszczędzanie energii zawiera kilka ustawień telewizora pozwalających oszczędzać energię.

Niski stopień zużycia energii w trybie gotowości

Niezwykle zaawansowany i najlepszy w swojej klasie zespół zasilających obwodów elektrycznych obniża zużycie energii przez telewizor do bardzo niskiego poziomu, bez konieczności rezygnacji z korzystania z funkcji trybu gotowości.

Zarządzanie zasilaniem

Zaawansowane funkcje zarządzania zasilaniem w tym telewizorze gwarantują najbardziej wydajne zużycie energii. Można sprawdzić, jak wybrane ustawienia telewizora, poziom jasności obrazu na ekranie i warunki oświetlenia w otoczeniu wpływają na względne zużycie energii.

Aby sprawdzić, ile wynosi względne zużycie energii, naciśnij przycisk **⏠** i wybierz opcję **Konfiguracja**, a następnie naciśnij przycisk **▶**. Wybierz opcję **Oglądaj prezentacje > Aktywna kontrola** i naciśnij przycisk **OK**. Wybierz inteligentne ustawienie obrazu i sprawdź odpowiadające jej wartości.

Utylizacja

Utylizacja zużytych urządzeń i baterii

Niniejszy produkt został zaprojektowany i wykonany w oparciu o wysokiej jakości materiały i podzespoły, które poddane recyklingowi mogą być ponownie użyte.

...



Jeśli produkt został opatrzony symbolem przekreślonego pojemnika na odpady, oznacza to, iż podlega on postanowieniom dyrektywy europejskiej 2002/96/WE.



Należy zapoznać się z lokalnymi przepisami dotyczącymi wyrzucania odpadów elektrycznych i elektronicznych.

Prosimy postępować zgodnie z wytycznymi miejscowych władz i nie wyrzucać tego typu urządzeń wraz z innymi odpadami pochodzącymi z gospodarstwa domowego. Ścisłe przestrzeganie wytycznych w tym zakresie pomaga chronić środowisko naturalne oraz ludzkie zdrowie.

Produkt zawiera baterie objęte dyrektywą europejską 2006/66/WE. Nie wolno ich wyrzucać wraz ze zwykłymi odpadami komunalnymi.



Należy zapoznać się z lokalnymi przepisami dotyczącymi selektywnej zbiórki baterii, ponieważ odpowiednia utylizacja baterii pomaga chronić środowisko naturalne oraz ludzkie zdrowie.

7.3 Pobór mocy i odbiór

Zasilanie

Dane techniczne produktu mogą ulec zmianie bez powiadomienia. Więcej danych technicznych dla tego produktu można znaleźć na stronie internetowej www.philips.com/support.

Zasilanie

- Sieć elektryczna: AC 220–240 V +/-10%
- Temperatura otoczenia: od 5°C do 35°C
- Pobór mocy w trybie gotowości: < 0,15 W
- Funkcje energooszczędne: czujnik światła, tryb Eco, wyłączenie obrazu (w przypadku odtwarzania dźwięku), zegar do automatycznego wyłączenia telewizora, menu ustawień Eco.

Odbiór

- Wejście antenowe: 75 omów, koncentryczne (IEC75)
- Pasma tunera: Hyperband, S-Channel, UHF, VHF
- DVB : DVB-T (antena cyfrowej telewizji naziemnej) COFDM 2K/8K, DVB-C (odbiornik telewizji kablowej) QAM

- Analogowe odtwarzanie obrazu: NTSC, SECAM, PAL
- Cyfrowe odtwarzanie obrazu: MPEG2 SD/HD (ISO/IEC 13818-2), MPEG4 SD/HD (ISO/IEC 14496-10)
- Cyfrowe odtwarzanie dźwięku (ISO/IEC 13818-3)
- Patrz wybrane kraje na tabliczce znamionowej telewizora

7.4 Obraz i dźwięk

Ekran / obraz

- Przekątna obrazu:
 - 32PFL9606 : 81 cm / 32"
- 3DMax
- Funkcje poprawy obrazu:
 - Perfect Pixel HD Engine
 - 200 Hz Clear LCD
 - Szeroka gama kolorów
 - Podświetlenie z funkcją skanowania

- Typ wyświetlacza: LCD Full HD, podświetlenie LED
- Rozdzielczość panelu: 1920 x 1080p
- Przetwarzanie kolorów: 2250 bilionów kolorów 17 bitów RGB
- Jasność: 500 cd/m²
- Dynamiczny kontrast: 500 000:1
- Czas reakcji (typowy): 0,5 ms (odpowiednik BEW)

Dźwięk

- Moc wyjściowa (RMS): 2 x 15 W
- Dolby Digital Plus, Dolby Pulse - Dolby i symbol podwójnej litery D są zastrzeżonymi znakami towarowymi firmy Dolby Laboratories.
- Typy głośników: 2 głośniki niskotonowe w podstawie Soundstage

7.5 Rozdzielczości ekranu

Formaty wideo

Rozdzielczość – częstotliwość odświeżania

- 480i – 60 Hz
- 480p – 60 Hz
- 576i – 50 Hz
- 576p – 50 Hz
- 720p – 50 Hz, 60 Hz
- 1080i – 50 Hz, 60 Hz
- 1080p – 24 Hz, 25 Hz, 30 Hz
- 1080p – 50 Hz, 60 Hz

Formaty komputerowe

Rozdzielczości (wybrane)

- 640 × 480p – 60 Hz
- 800 × 600p – 60 Hz
- 1024 × 768p – 60 Hz
- 1280 × 768p – 60 Hz
- 1360 × 765p – 60 Hz
- 1360 × 768p – 60 Hz
- 1280 × 1024p – 60 Hz
- 1920 × 1080i – 60 Hz
- 1920 × 1080p – 60 Hz

7.6 Multimedia

Złącza

- USB 2.0
- Ethernet LAN RJ-45
- Wi-Fi 802.11b/g/n (wbudowany)

Obsługiwane systemy plików USB

- FAT 16, FAT 32, NTFS

Formaty odtwarzania

- Kontenery: strumień programowy MPEG, strumień transportowy MPEG, AVI, MPEG-4, Matroska, Windows Media, ASF
- Kodeki wideo: MPEG-1, MPEG-2, MPEG-4 część 2, MPEG-4 AVC (H264), WMV9
- Kodeki audio: MP3, AAC, HE-AAC V1, HE-AAC V2, WMA, AC3
- Kodeki obrazu: JPEG
- Ograniczenia: WMA (od wer. 2 do wer. 9.2), MPEG-4 AVC (do poziomu 4.0)

Obsługiwane oprogramowanie serwera multimedialnego DLNA (DMS)

- Windows Media Player 11 (dla systemu operacyjnego Microsoft Windows XP, Vista lub Windows 7)
- TVersity 1.9.3 (Pro) (dla systemu operacyjnego Windows XP)
- Twonky Media — PacketVideo 4.4.9 (dla komputerów PC i Intel MacOX)
- Nero 9 — Nero MediaHome (dla systemu operacyjnego Microsoft Windows XP)
- Sony Vaio Media Server (dla systemu operacyjnego Microsoft Windows XP lub Vista)

- Serwer multimedialny Sony PS3 (dla systemu operacyjnego Windows XP)
- Google Media Server (Google Desktop) (dla systemu operacyjnego Windows XP)
- DiXiM (dla systemu Windows XP)
- Macrovision Network Media Server (dla systemu operacyjnego Windows XP)
- Philips NAS SPD8020 (wer. 1.2.9.47)
- Fuppes (dla systemu Linux)
- uShare (dla systemu Linux)

Obsługiwane urządzenia mobilne DLNA (DMS/DMC)

- Nokia N78, N80, N81, N82, N92, N93, N93i, N95, N96, N800, N810
- Samsung SGH-i780

Przepisy ESD

To urządzenie spełnia kryteria wydajności A dla ESD. Jeśli urządzenie nie powróci do trybu DLNA wskutek wyładowania elektrostatycznego, konieczna będzie interwencja użytkownika.

7.7 Możliwości połączeń

Tył telewizora

- EXT1 SCART: Audio L/R, wejście CVBS, RGB
- EXT2 YPbPr: Y Pb Pr, Audio L/R
- VGA (D-sub 15), wejście audio (gniazdo stereo typu mini jack 3,5 mm)
- Wejście HDMI 1 ARC (1.4 - 3D)
- Wejście HDMI 2 (1.4 - 3D)
- Wejście HDMI 3 (1.4 - 3D)
- Wejście audio (DVI-HDMI / VGA) (gniazdo stereo typu mini jack, 3,5 mm)

- Audio Out L/R — synchronizacja sygnału (optycznego)
- Słuchawki (gniazdo stereo typu mini jack, 3,5 mm)
- Sieć LAN — (RJ45)

Bok telewizora

- Wejście boczne HDMI (1.4 - 3D)
- 2x USB
- Gniazdo Common Interface (CAM)
- Gniazdo na karty SD (SD High Capacity) (jako pamięć wideo)

7.8 Wymiary i waga

32PFL9606

Szerokość: 761 mm

Wysokość: 478 mm

Głębokość: 34 mm

Waga: ± 9 kg

...z podstawą

Wysokość: 533 mm

Głębokość: 214 mm

Waga: ± 12 kg

UMv 3104 327 0049.1 - 110503

Indeks

3

3D, start 23

A

Adapter DVI–HDMI 52
Ambilight, konfiguracja 41
Ambilight, włączanie"/>41
Automatyczne wyłączenie 40

B

Balans 39
Bezpieczeństwo — szyfrowanie WPA 45

C

CAM 68
Centrum Obsługi Klienta 69
CI+ 68
Czame pasy 22
Czujnik podczerwieni 15

D

DVB 44
Dysk twardej USB 35
Dysk twardej USB, instalacja 35

E

EasyLink, pilot zdalnego sterowania 47
Efekt surround 15
ESD 83

G

Gamma 39
Gniazdo modułu CI 68
Głośność słuchawek 39

H

HD TV 6
HDMI ARC 52

I

Inteligentne ustawienia, resetowanie 39
Inteligentne ustawienie, dźwięk 21
Internet, wypożyczanie filmów przez 28

J

Jakość odbioru 44

K

Kanał, aktualizacja 43
Kanał, przełączanie 19
Kanał, ukryj 20
Kanał, ulubiony 20
Kanał, zmiana nazwy 20
Kanały radiowe 19
Kanały, ponowne uporządkowanie 19
Karta pamięci SD 28
Karta SD, wkładanie 67
Klawiatura ekranowa 20
Klip wideo HD 6
Kod blokady 38
Kolor Ambilight 41
Kolor ściany 41
Komputer, podłączanie 33
Komputer, przeglądanie 33
Konsola do gier 37
Kopia listy kanałów 43
Krawędzie ekranu 39

L

Lista kanałów, opcje 19

M

Menu główne 17
Menu opcji 18
Menu ustawień 17
Metoda szyfrowania 45
MHP 30
Muzyka ze zdjęciami 33

N

Napisy dialogowe, Włącz, gdy wyciszony 26
Napisy, automatyczne przenoszenie 47
Napisy, język 26
Nazwa sieciowa telewizora 46
Net TV 27
Net TV, otwieranie 27
Net TV, połączenie 27

O

Odtwarzacz DVD, podłączanie 54
Odtwarzanie jednym przyciskiem 15
Odtwarzanie plików wideo 33
Oglądanie telewizji 19
Okulary 3D 23
Opis dźwiękowy 49
Oprogramowanie o otwartym kodzie źródłowym 77
Oprogramowanie serwera multimedialnego 83
Oprogramowanie, aktualizacja przez Internet 50
Oprogramowanie, aktualizacja za pośrednictwem portu USB 50
Oprogramowanie, bieżąca wersja 50
Opóźnienie wyjścia audio 47

P

PC, monitor 64
Pobór mocy 78
Pomoc, Wyszukiwanie 13
Połączenia 52
Połączenie HDMI 52
Połączenie wideo (CVBS) 53
Przegląd telewizora 5
Przycisk Find 17

R

Recykling produktu 78
Router 45
Rozdzielone składowe sygnału wideo YPbPr 52

S

Sieć domowa 45
Sieć, instalacja sieci bezprzewodowej 45
Sieć, instalacja sieci przewodowej 46
Sieć, połączenie przewodowe 66
System dźwięku przestrzennego 18
Szyfrowanie sieciowe WEP 45

T

Technologia Perfect Pixel HD Engine 39
Teletext cyfrowy 31
Teletext, konfiguracja 32
Teletext, podwójny obraz 31
Teletext, przegląd T.O.P. 31
Teletext, zatrzymywanie 31
Telewizja Hbb, blokowanie 30
Telewizja Hbb, strony 30
Telewizja hybrydowa Hbb 30
Tryb gotowości 15

U

Uniwersalny dostęp 49
Urządzenie, zmiana nazwy 17
Urządzenia, ponowne uporządkowanie 17
Urządzenie, dodaj 17
Urządzenie, usuwanie 17
USB, przeglądanie 33
Ustawienia dźwięku 39

Ustawienia Eco 40
Ustawienia obrazu 39

W

WPS — (Wi-Fi Protected Setup) 45
Wstrzymanie telewizji na żywo 35
Wstrzymanie telewizji na żywo, instalacja 35
Wybierz listę 19
Wybór wideo 19

Z

Zab. rodzicielskie 38
Zdjęcia 33
Zdjęcia, pokaz slajdów 33
Zegar 44
Zmiana obrazu 18

Europe

CE Declaration of conformity

English

Hereby, Philips Innovative Applications N.V. declares that this television is in compliance with the essential requirements and other relevant provisions of Directive 1999/5/EC.

Deutsch

Hiermit erklärt Philips Innovative Applications N.V. dass sich das Fernsehgerät in Übereinstimmung mit den grundlegenden Anforderungen und den übrigen einschlägigen Bestimmungen der Richtlinie 1999/5/EG befindet.

Français

Par la présente Philips Innovative Applications N.V. déclare que cet appareil de télévision est conforme aux exigences essentielles et aux autres dispositions pertinentes de la directive 1999/5/CE.

Nederlands

Hierbij verklaart Philips Innovative Applications N.V. dat deze televisie in overeenstemming is met de essentiële eisen en de andere relevante bepalingen van richtlijn 1999/5/EG.

Español

Por medio de la presente Philips Innovative Applications N.V. declara que el televisor cumple con los requisitos esenciales y cualesquiera otras disposiciones aplicables o exigibles de la Directiva 1999/5/CE.

Italiano

Con la presente Philips Innovative Applications N.V. dichiara che questo televisore è conforme ai requisiti essenziali ed alle altre disposizioni pertinenti stabilite dalla direttiva 1999/5/CE.

Português

Philips Innovative Applications N.V. declara que este televisor está conforme com os requisitos essenciais e outras disposições da Directiva 1999/5/CE.

Ελληνικά

ΜΕ ΤΗΝ ΠΑΡΟΥΣΑ Η Philips Innovative Applications N.V. ΔΗΛΩΝΕΙ ΟΤΙ Η ΤΗΛΕΟΡΑΣΗ ΣΥΜΜΟΡΦΟΝΕΤΑΙ ΠΡΟΣ ΤΙΣ ΟΥΣΙΩΔΕΙΣ ΑΠΑΙΤΗΣΕΙΣ ΚΑΙ ΤΙΣ ΛΟΙΠΕΣ ΣΧΕΤΙΚΕΣ ΔΙΑΤΑΞΕΙΣ ΤΗΣ ΟΔΗΓΙΑΣ 1999/5/ΕΚ.

Svenska

Härmed intygar Philips Innovative Applications N.V. att denna TV står i överensstämmelse med de väsentliga egenskapskrav och övriga relevanta bestämmelser som framgår av direktiv 1999/5/EG.

Norsk

Philips Innovative Applications N.V. erklærer herved at utstyret TV er i samsvar med de grunnleggende krav og øvrige relevante krav i direktiv 1999/5/EF.

Dansk

Undertegnede Philips Innovative Applications N.V. erklærer herved, at dette TV overholder de væsentlige krav og øvrige relevante krav i direktiv 1999/5/EF.

Suomi

Philips Innovative Applications N.V. vakuuttaa täten että tämä televisio on direktiivin 1999/5/EY oleellisten vaatimusten ja sitä koskevien direktiivin muiden ehtojen mukainen.

Polski

Firma Philips Innovative Applications N.V. niniejszym oświadcza, że 'Telewizor' jest zgodny z zasadniczymi wymogami oraz pozostałymi stosownymi postanowieniami Dyrektywy 1999/5/EC.

Magyar

Alulírott, Philips Innovative Applications N.V. nyilatkozom, hogy a televízió megfelel a vonatkozó alapvető követelményeknek és az 1999/5/EC irányelv egyéb előírásainak.

Česky

Philips Innovative Applications N.V. tímto prohlašuje, že tento televizor je ve shodě se základními požadavky a dalšími příslušnými ustanoveními směrnice 1999/5/ES.

Slovensky

Philips Innovative Applications N.V. týmto vyhlasuje, že tento televizor spĺňa základné požiadavky a všetky príslušné ustanovenia Smernice 1999/5/ES.

Slovensko

Philips Innovative Applications N.V. izjavlja, da je ta televizor v skladu z bistvenimi zahtevami in ostalimi relevantnimi določili direktive 1999/5/ES.

Eesti

Käesolevaga kinnitab Philips Innovative Applications N.V. seadme Teler vastavust direktiivi 1999/5/EÜ põhinõuetele ja nimetatud direktiivist tulenevatele teistele asjakohastele sätetele.

Latviski

Ar šo Philips Innovative Applications N.V. deklarē, ka 'Televizors' atbilst Direktīvas 1999/5/EK būtiskajām prasībām un citiem ar to saistītajiem noteikumiem.

Lietuvių

Šiuo Philips Innovative Applications N.V. deklaruoją, kad šis 'Televizorius' atitinka esminius reikalavimus ir kitas 1999/5/EB Direktyvos nuostatas.

Malti

Hawnhekk, Philips Innovative Applications N.V. jiddikjara li dan 'Television' jikkonforma mal-htigijiet essenzjali u ma provvedimenti oħrajn relevanti li hemm fid-Direttiva 1999/5/EC.

Íslenska

Hér með lýsir Philips Innovative Applications N.V. yfir því að 'Television' er í samræmi við grunnkröfur og aðrar kröfur, sem gerðar eru í tilskipun 1999/5/EC.

A copy of the Declaration of Conformity is available at : <http://www.philips.com/support>



This equipment may be operated in the following European countries ...

AT	BE	BG	CH	CY	CZ
DE	DK	EE	ES	FI	FR
GB	GR	HU	IE	IS	IT
LI	LT	LU	LV	MT	NL
NO	PL	PT	RO	SE	SK
SL	TR				

This equipment can be operated in other non-European countries.

Italia

Sistema TV wireless
Informazioni sulle normative applicabili

Per il mercato italiano

- uso privato: Decreto legislativo . 259 1/8/2003 Codice delle comunicazioni elettroniche. In particolare, l'articolo 104 specifica i casi in cui occorre richiedere un'autorizzazione generale, mentre l'Art. 105 indica i casi in cui l'utilizzo è libero
- regolamentazione della fornitura dell'accesso RLAN del pubblico alle reti e ai servizi pubblici di comunicazione elettronica (es. sistema TV wireless). Decreto ministeriale 28/5/2003 e relative modifiche, e Art. 25 (autorizzazione generale per reti e servizi di comunicazione elettronica) del Codice delle comunicazioni elettroniche
- uso privato: Decreto ministeriale 12/7/2007



Contact information

Argentina	0800 8888 7532 (gratuito)	Magyarország	06 80018 189 (Ingyenes hívás)
België / Belgique	0800 80 190 (gratis / gratuit) CHAT www.philips.com/support	Nederland	0800 023 0076 (gratis) CHAT www.philips.com/support
Brazil	0800 701 0203 Sao Paulo (11) 2121 0203	Norge	2270 8111 (lokalsamtale) CHAT www.philips.com/support
България	+3592 489 99 96 (Местен разговор)	Österreich	0800 180 016 (kostenlos) CHAT www.philips.com/support
Česká republika	800 142840 (Bezplatný hovor)	Polska	022 3491504 (połączenie lokalne)
China / 中国	4008 800 008	Portugal	800 780 903 (grátis) CHAT www.philips.com/support
Danmark	3525 8759 (lokalt opkald) CHAT www.philips.com/support	România	0800 894910 (gratis)
Deutschland	0800 000 7520 (kostenlos) CHAT www.philips.com/support	Россия	- Москва (495) 961-1111 - Местный звонок - 8-800-200-0880 - Местный звонок CHAT www.philips.com/support
Ελλάδα	0 8000 3122 1280 Κλήση χωρίς χρέωση	Suisse / Schweiz / Svizzera	0800 002 050 (kostenlos / gratuit / gratuito)
España	900 800 655 (gratuito) CHAT www.philips.com/support	Србија	+381 114 440 841 (Lokalni poziv)
Estonia	6008600 (local)	Slovakia	0800 004537 (Bezplatný hovor)
France	0805 025 510 (gratuit) CHAT www.philips.com/support	Slovenija	00386 1 280 95 00 (Lokalni klic)
Hrvatska	01 6403 776 (Lokalni poziv)	Suomi	09 23113415 (paikallispuhelu) CHAT www.philips.com/support
Italia	800 088 774 (gratuito) CHAT www.philips.com/support	Sverige	08 5792 9100 (lokalsamtal) CHAT www.philips.com/support
Ireland	0160 11 161 (free)	Thailand / ประเทศไทย	66 2 652 8652
Northern Ireland	0800 055 6882	Türkiye	0800 261 3302 (Şehirçi arama) CHAT www.philips.com/support
Казакстан	007 727 250 66 17 (local)	United Kingdom	0800 331 6015 (toll free) CHAT www.philips.com/support
Latvia	527 37691 (local)		
Lithuania	67228896 (local)		
Luxembourg / Luxemburg	0800 26 550 (kostenlos / gratuit) CHAT www.philips.com/support		



Non-contractual images / Images non contractuelles / Außervertragliche Bilder
All registered and unregistered trademarks are property of their respective owners.

Specifications are subject to change without notice
Trademarks are the property of Koninklijke Philips Electronics N.V. or their respective owners
2011 © Koninklijke Philips Electronics N.V. All rights reserved

www.philips.com