

Ez a kézikönyv minden szükséges információt tartalmaz új televíziókészülékének beállításához és üzemeltetéséhez.

Olvassa el a képernyő alján megjelenő súgószöveget is.



*Ha a televízióval kapcsolatban olyan problémája merül fel, amelyet a felhasználói kézikönyv vagy a „Hibaelhárítás” fejezet alapján nem tud megoldani, forduljon a helyi Philips vevőszolgálathoz vagy márkaszervizhez. Lásd a világ minden részére kiterjedő garancialevelet.*

*A Philips vevőszolgálatának felhívása előtt készítse elő a készülék hátulján, alján vagy a csomagoláson található típusjelet és gyártási számot.*

Típusjel: 26PF9631D/10

Gyártási szám: .....

## Tartalom

Biztonsági figyelmeztetések . . . . .	2	Csatlakoztatás:	
Bevezetés . . . . .	3	videomagnó vagy DVD-felvevő . . . . .	42
Az RC4404/01 távvezérlő használata . . . . .	5	két videomagnó vagy DVD-felvevő . . . . .	43
A választógomb használata . . . . .	7	műholdvevő . . . . .	43
A televízió elején található gombok . . . . .	7	DVD-lejátszó, kábeldekóder vagy	
Bevezetés: Digitális televízió . . . . .	8	játékkonzol . . . . .	44
A televízió bekapcsolása . . . . .	8	DVD-lejátszó vagy kábeldekóder . . . . .	44
Első bekapcsolás . . . . .	8	DVD-lejátszó, vevőkészülék vagy	
Navigálás a menüben . . . . .	11	kábeldekóder . . . . .	45
A televízió menübeállításainak használata . . . . .	12	számítógép . . . . .	46
A képbeállítás menü beállításai . . . . .	14	házimozsi-erősítő . . . . .	47
A hangbeállítás menü beállításai . . . . .	17	A közös interfész foglalat használata . . . . .	48
Menübeállítások . . . . .	19	A csatlakoztatott berendezés kiválasztása . . . . .	49
Televíziócsatornák keresése és tárolása . . . . .	23	Felvétel a felvevőkészülékével . . . . .	49
A csatornaszámlista átalakítása . . . . .	27	Gombok az audio- és videoberendezések	
Egyéni beállítások . . . . .	28	kezeléséhez . . . . .	50
Csatlakozások kiválasztása . . . . .	29	Hibaelhárítás . . . . .	51
A dekóder csatornaszámának kiválasztása . . . . .	29	1. melléklet: a távvezérlő beállítása a kiegészítő	
A gyári beállítások visszaállítása . . . . .	30	berendezések használatához . . . . .	52
A televízió szoftverének frissítése . . . . .	30	2. melléklet - Szoftverfrissítés Philips	
A kedvencek listájának elkészítése . . . . .	31	TV-készülékek számára, hordozható	
EPG (Elektronikus műsorfüzet) . . . . .	32	adattárolók felhasználásával . . . . .	53
Multimédia böngésző . . . . .	33	3. melléklet - Háttérzenével kísért diabemutató	
Teletext . . . . .	36	formátuma Philips TV-készülékekhez . . . . .	56
Kép- és hangkapcsolat létrehozása . . . . .	39	4. melléklet - Digitális fényképezőgépekkel és	
Oldalsó lap . . . . .	40	USB-csatlakozással kapcsolatos kérdések	
Hátlap . . . . .	41	Philips TV-készülékek esetében . . . . .	58
		5. melléklet - HDMI csatlakozóval	
		csatlakoztatott kiegészítő berendezésekkel	
		kapcsolatos kérdések . . . . .	59
		Tárgymutató . . . . .	60
		Újrafelhasználás . . . . .	61
		Termékadatok . . . . .	61

## Általános

**Ne csatlakoztassa a csatlakozót a fali aljzatba, és ne állítsa fel a televíziókészüléket a fali konzolra, amíg el nem végezte az összes csatlakoztatást.**

- Állítsa fel vagy függessze fel a televíziókészüléket a kívánt helyre olyan módon, hogy ne legyen akadályoztatva a levegő szabad áramlása a szellőzőrácsokon keresztül.

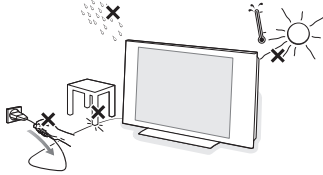

- A vendőkészülék nem szabad túl szűk helyen, például könyvespolcon vagy hasonló helyen elhelyezni.
- Veszélyes helyzetek keletkezésének kizárása érdekében nyílt láng (például égő gyertya) ne legyen a televíziókészülék közvetlen közelében.
- Tartsa távol hőtől, közvetlen napsugárzástól, illetve csapadéktól vagy egyéb nedvességtől.
- A készülékbe nem kerülhet nedvesség és kifröccsent folyadék.

## A képernyő óvása

Ne törölje a képernyőt olyan anyaggal, amely megsértheti az üveget! Ne használjon portörölőt és vegyi anyagokat a tisztításhoz! Ne érintse meg a képernyőt kézzel és olajos törlővel (egyes kozmetikai készítmények ártalmas lehetnek a képernyőre). Tisztítás előtt húzza ki a hálózati kábelt. Ha a felületet szennyeződés éri, törölje le óvatosan vattával vagy más puha anyaggal. Ne használjon acetont, toluolt vagy alkoholt, mert ezek ártanak a képernyőnek. Ne használjon folyékony tisztítószereket és aeroszolos termékeket. A képernyőre kerülő vízcseppeket minél előbb törölje le. Ha sokáig a képernyőn maradnak, deformálódást és színvesztést okozhatnak.

## Állóképek a televízió-képernyőn

A plazmaképernyők sajátossága, hogy ha ugyanazt a képet hosszú ideig jelenítik meg, utána egy ideig a képernyőn marad a kép kontúrja. Ez a beégés jelensége. A televízió általános használata folyamatosan mozgó és változó képek megjelenítését jelenti a képernyőn.

Az állóképek listája (ez nem teljes lista: Ön más jelenségeket is észlelhet):

- TV- és DVD-menük: DVD-lemez tartalmának megjelenítése;
- Fekete keret: amikor a képernyő jobb és bal oldalán fekete keret jelenik meg. Ilyenkor ajánlatos a képformátumot úgy beállítani, hogy a kép kitöltse a teljes képernyőt;
- TV-csatorna logója: ha fényes és tartósan van jelen, problémát okozhat. A mozgó- és kis kontrasztú képek kevésbé okozzák a képernyő egyenlőtlen öregedését;
- Tőzsdei információk a képernyő alsó részén;
- Vásárlási tv-csatornák logója és árlisták: fényes és folyamatosan vagy ismétlődően jelenik meg a televízió-képernyő ugyanazon a helyén. Az állóképek közé tartoznak még a logók, a számítógépes grafikák, az időkijelzés, a teletext és a 4:3 módban megjelenített képek, a statikus képek és karakterek stb.

**Tipp:** Televíziónézés közben csökkentse a kontrasztot és a fényerőt.

## Elektromos, mágneses és elektromágneses terek („EMF”)

1. A Philips Royal Electronics olyan termékeket gyárt és forgalmaz fogyasztói részére, melyek, mint minden elektromos berendezés, általánosságban képesek kibocsátani és fogadni elektromágneses jeleket.
2. A Philips üzletpolitikájának egyik legfontosabb elve, hogy minden szükséges egészségügyi és biztonsági intézkedéssel ellátja készülékeit, hogy azok megfeleljenek minden rájuk vonatkozó jogi rendelkezésnek, és jóval a gyártás időpontjában érvényes EMF szabványokon belül maradjanak.
3. A Philips elkötelezte magát amellett, hogy olyan termékeket fejleszt és gyárt, melyek nem okoznak egészségügyi károsodást.
4. A Philips kijelenti, hogy amennyiben termékeit használati céljuknak megfelelően használják fel, akkor a termék használata biztonságos a jelenlegi tudományos ismeretek tükrében.
5. A Philips aktív szerepet játszik a nemzetközi EMF és biztonsági szabványok megalkotásában, mely lehetővé teszi, hogy a Philips további fejlesztéseket hajthasson végre e szabványok minél gyorsabb alkalmazására a termékeiben.

**Mielőtt hozzáfogna**

**Figyelem!** Feltétlenül végezze el a szükséges csatlakoztatásokat, mielőtt a hálózati kábelt a televízióhoz és a fali aljzathoz csatlakoztatja, illetve a televíziót a falra függeszti.

Mielőtt bekapcsolná TV-készülékét, csatlakoztasson minden kiegészítő berendezést. Lásd a Kép- és hangkapcsolat létrehozása című részt a következő oldalon: 39.

**A hátsó csatlakozópanel áttekintése**

TV-készülékéhez az audio és videó berendezések széles skálája csatlakoztatható. Lásd a Hang- és képkapcsolat létrehozása című részt a következő oldalon: 39.

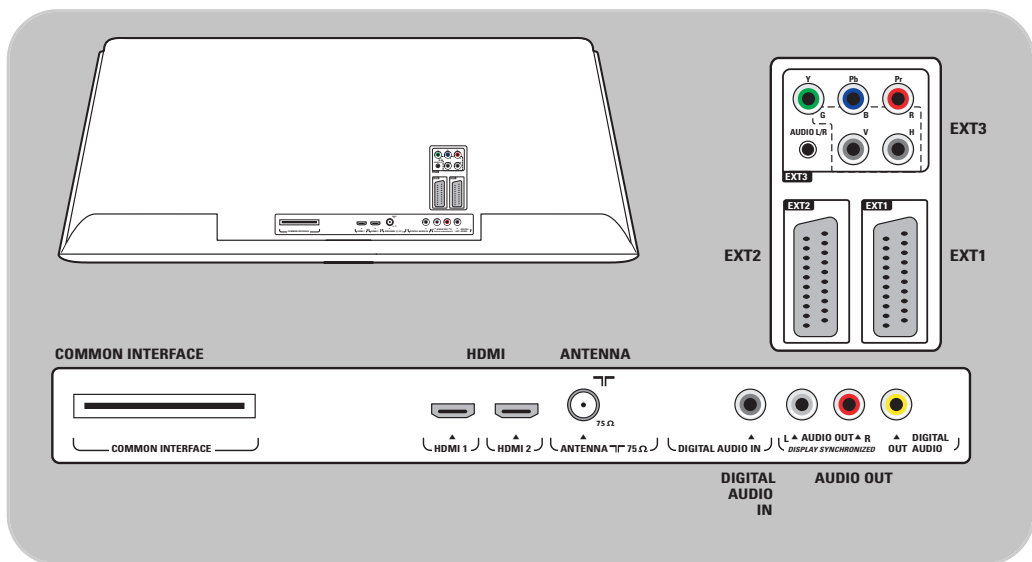

Az **EXT1** csatlakozó képes CVBS, RGB és Audio L/R jelek kezelésére;  
 Az **EXT2** csatlakozó képes CVBS, S-VIDEO, RGB, Audio L/R jelek fogadására;  
 Az **EXT3** csatlakozó képes YPbPr és Audio L/R jelek fogadására;  
**HDMI 1** és **2**;

**Támogatott videoformátumok:** 480i, 480p, 576i, 576p, 720p, 1080i.

**Figyelem:** bontsa az áramellátást a csatlakozások létrehozása előtt!

**Tipp:** célszerű a berendezéseket RGB-kimeneten keresztül csatlakoztatni az **EXT1** vagy **EXT2** csatlakozókhoz, mivel az RGB jobb képminőséget biztosít.

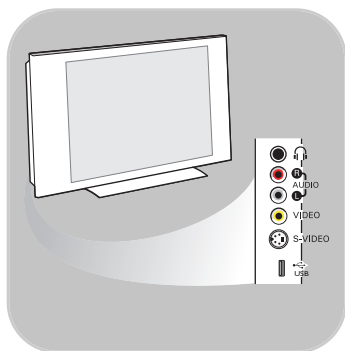

### Az oldalsó csatlakozópanel áttekintése

- Fényképezőgép, videokamera illetve játékkonzol csatlakoztatásához lásd a Kép- és hangkapcsolat létrehozása című részt a következő oldalon: 40.
- Fejhallgató csatlakoztatásához lásd a Kép- és hangkapcsolat létrehozása című részt a következő oldalon: 40.
- USB csatlakozós készülék csatlakoztatásához lásd a Multimédia böngésző című részt a következő oldalon: 33.

### Az antenna csatlakoztatása

- o Illessze az antenna csatlakozódugóját szorosan a TV alján található  antennahüvelybe!

**Tipp:** A legjobb minőség érdekében használja a készülékhez mellékelt árnyékolt kábelt.

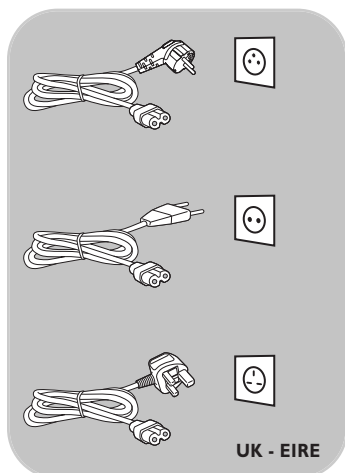

### Csatlakoztatás a hálózathoz

- o Csatlakoztassa a mellékelt hálózati csatlakozókábelt a tv alján található csatlakozóaljzathoz és a fali aljzathoz.

**Figyelem!** Ellenőrizze, hogy a hálózati feszültség megfelel-e a tv hátoldalán lévő címkére nyomtatott feszültség értékének.

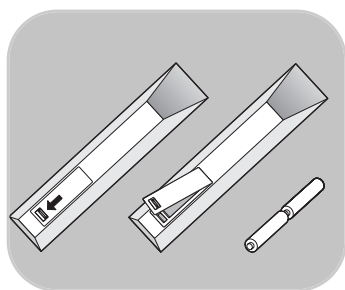

### Távvezérlő

- o Tegye be a távvezérlőbe a 2 mellékelt elemet (1,5 V-os R6 típus). Az elemek (+) és (-) jelű vége megfelelően helyezkedjen el (figyelje a tartó belsején lévő jelölést).

A legtöbb gomb esetében a gomb egyszeri megnyomása aktiválja az adott funkciót.

Az ismételt megnyomás a funkciót kikapcsolja.



### ⏻ Készenléti üzemmód

Ha megnyomja, a televízió készenléti állapotba áll, illetve bekapcsol, ha készenléti állapotban volt. Amikor a televízió készenléti üzemmódban van, vörös jelzőfény világít a készüléken.

**Figyelem!** A készülék feszültség alatt van egészen addig, amíg kábelét ki nem húzza az elektromos hálózatról.

**TV** Megnyomásakor a készülék TV üzemmódba vált.

### DVD STB VCR AUX

A gombok egyikének megnyomásával kiválaszthatja a rendszerüzemmódot, amelyben használható a távvezérlő. Lásd az Audio- és videoberendezések gombjai című részt a következő oldalon: 50.

**DEMO A** Bemutató menü be- és kikapcsolása

### A színes gombok

- Ha a színes gombokhoz funkció van rendelve, a színes gombok megjelennek a képernyőn.
- Oldal kiválasztása Teletext üzemmódban

### OPTION

- A Gyors hozzáférés menü megnyitása és bezárása. Ez a menü néhány gyakran használt lehetőséget tartalmaz, mint például a Képformátum.
- Teletext üzemmódban a gomb ismételt megnyomásával megnagyíthatja a teletextoldalt. Lásd: Teletext, 37. oldal.

🗨️ Az Elektronikus műsorfűzet megnyitása és bezárása Lásd: Elektronikus műsorfűzet, 328. oldal.

### Kurzorgombok

A menük között a fel/le és balra/jobbra kurzorgombok megnyomásával mozoghat.

**OK** - Beállítás aktiválásához

- Elkezd lejátszani a Multimédia böngésző alkalmazás tartalmát.

### BROWSE/MENU:

A Főmenü megnyitása és bezárása Lásd: Navigálás a menük között, 11. oldal.

### 🗨️ Teletext be/ki

A teletext bekapcsolása. Lásd: Teletext, 36. oldal.  
Csak az Egyesült Királyságban: Digitális szöveges, interaktív televízió.

**Figyelem!** Nem minden csatorna sugároz interaktív televíziós műsort folyamatosan.

### 🔊 A hangerő beállítása

A hangerő növelése (+) és csökkentése (-).

🔊 **Némítógomb:** A hang némítása, illetve visszakapcsolása.



#### **+P- A csatorna kiválasztása**

- A Kedvenc csatornák listáján szereplő televíziócsatornák és jelforrások közötti keresésre szolgál.
- Oldal kiválasztása Teletext üzemmódban;
- Gyorskeresés a menük listáiban;
- A televízió bekapcsolása készenléti állapotból

#### **0/9 számgombok**

A TV-csatornák kiválasztása (0 és 999 között).

#### **AV A kiegészítő berendezés kiválasztása**

Lásd Installálás, Csatlakozás menü, 29. oldal.

#### **P/P Előző csatorna**

A jelenleg nézett és az előző tv-csatorna közötti átkapcsolásra szolgál.

#### **◀ ▶ Audio- és videoberendezések gombjai**

Lásd az Audio- és videoberendezések gombjai című részt a következő oldalon: 50.

Lásd a Multimédia böngésző című részt a következő oldalon: 35.

#### **■ CANCEL**

Csak az Egyesült Királyságban: Digitális szöveges, interaktív televízió.

Ezzel a gombbal kikapcsolhatja a speciális szolgáltatásokat (és a parancssort a képernyő alján).

#### **● jövőbeni használatra**

#### **i+ Képernyő-információ**

A gomb megnyomására a képernyőn tájékoztatás jelenik meg a kiválasztott tv-csatornáról vagy programról.

#### **12 Kettős képernyő**

A **12** gomb megnyomására megjelenik a teletext a képernyő jobb oldalán.

**FAV** A csatornák listájának megjelenítése. Legfeljebb négy kedvenclistát készíthet.

**Megjegyzés:** kiegészítő készülékek távvezérlővel való vezérlését lásd a következő oldalon: 52.



Az **OPTION** gombbal megjelenítheti a Gyors hozzáférés menüt, amely közvetlen hozzáférést biztosít egyes funkciókhoz és menülehetőségekhez.

1. Ha megnyomja az **OPTION** gombot:
  - Megjelenik a Gyors hozzáférés menü.
2. A kurzort fel/le mozgatva választhat menüelemet.
3. Az **OK** gomb megnyomásával ugorhat a kiválasztott menüelemre a televízió menüjében. (Kivéve az Óra lehetőséget).
4. A kurzorgombokkal választhat.
5. Nyomja meg az **OPTION** gombot a kilépéshez.

**Megjegyzés:** A digitális menüelemek csak digitális televízióadás sugárzásakor elérhetők.

### Digitális audio-nyelv:

Lásd A hangbeállítás menü beállításai című részt a következő oldalon: 17.

### Felirat nyelve (digitális):

Lásd a Menübeállítások című részt a következő oldalon: 19.

### Felirat:

Lásd a Menübeállítások című részt a következő oldalon: 19.

### Képformátum:

Lásd A televízió menübeállításainak használata című részt A képbeállítás menü beállításai című fejezetben a következő oldalon: 16.

### Equalizer:

Lásd A televízió menübeállításainak használata című részt A hangbeállítás menü beállításai című fejezetben a következő oldalon: 17.

### Óra:

- Az óra megjelenítésének be- és kikapcsolása a képernyőn.

Gyors hozzáférés
Digitális audio-nyelv
Felirat nyelve dig. üzemm.
Felirat
Képformátum
Equalizer
Óra

## A TV-készülék elején található gombok

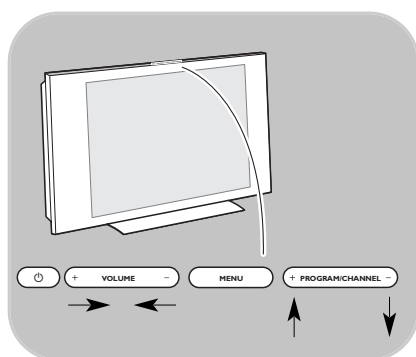

Ha a távvezérlő elvész vagy eltörik, a csatornaválasztáson és a hangerőszabályzáson kívül az alapvető beállítást a készülék elején található gombok segítségével is elvégezheti.

- A **⏻** bekapcsológombbal kapcsolhatja be és ki a televíziót.

A televízió menüje előhívható távvezérlő nélkül is, a **MENU** gombbal.



- Nyomja meg:
  - A **VOLUME** - és + gombot, valamint a **PROGRAM/CHANNEL** - és + gombot menüelem kiválasztásához;
  - A **MENU** gomb megnyomásával erősítheti meg választását.

Az analóg adások vétele mellett, a televízió rendelkezik beépített TV-tuner egységgel, amely veszi, dekódolja és megjeleníti a földfelszíni sugárzású, digitális jeleket.

Digitális TV- és rádióállomások csak a következő esetekben vehetők:

- ha a DVB-T (földfelszíni digitális sugárzás) elérhető az Ön lakhelyén;
- és ha a DVB-T jelet képes fogni televízőkészüléke az Ön országában. Az országok listáját a [www.philips.com/support](http://www.philips.com/support) oldalon olvashatja.

## Kapcsolja be a TV-t!

- o Nyomja meg a televízió oldalán lévő  bekapcsológombot!
  - A tv-készülék elején található jelzőfény világítani kezd, és a képernyő bekapcsol.
- o Ha a készülék készenléti üzemmódban van, nyomja meg a **-P+** gombot vagy a  gombot a távvezérlőn!

**Megjegyzés:** Amikor először bekapcsolja a tv-készüléket (és csak akkor) a beállítási folyamat előtt köszöntőképernyő jelenik meg. Lásd az Első bekapcsolás című részt, 8. oldal.

## Első bekapcsolás

Amikor először bekapcsolja a tv-készüléket (és csak akkor) a beállítási folyamat előtt üdvözlőképernyő jelenik meg. A beállítás folyamán több képernyő jelenik meg, amelyek segítenek a készülék beállításában. Kövesse a képernyőn megjelenő utasításokat!

**Megjegyzés:** Ha a készüléket már beállította, vagy módosítani szeretné az első bekapcsoláskor megadott beállításokat, folytassa A televízió menübeállításainak használata c. résszel, 12. oldal.



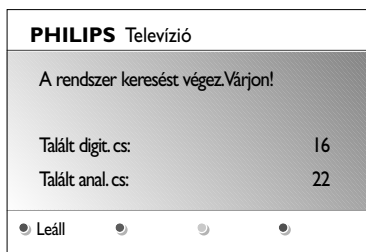
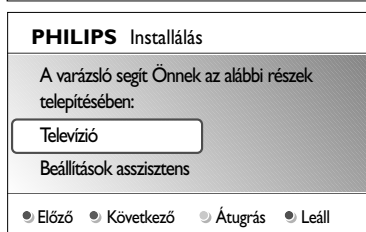

### 1. lépés: A képernyő nyelvének kiválasztása

Az üdvözlőképernyőt követően megjelenik a képernyőmenü nyelvének kiválasztására vonatkozó kérdés. A fejléc és az információ nyelve a képernyőn folyamatosan változik. A digitális hang nyelve és a felirat nyelve is a kiválasztott menünyelvre áll.

1. A kurzort fel/le mozgatva választhatja ki a megfelelő nyelvet.
2. Nyomja meg az **OK** gombot a távvezérlőn.
3. A beállítás folytatásához kövesse a képernyőn megjelenő utasításokat.

### 2. lépés: A kezdeti tv-beállítási folyamat befejezése

1. Nyomja meg a zöld gombot a távvezérlőn, amikor a **Televízió** van kiválasztva.
2. Válassza ki azt az országot, ahol jelenleg tartózkodik.

#### Megjegyzések:

- Ha nem megfelelő országot választ, a csatornaszámozás nem fog megfelelni az országában használt szabványnak.
- Ha a kiválasztott országra nem vonatkozik a DVB-T szolgáltatás támogatása, a digitális menüelemek nem lesznek elérhetőek.

3. Nyomja meg a távvezérlő zöld gombját az automatikus csatornabeállítás elindításához!
  - ▷ Az összes rendelkezésre álló digitális TV- és rádióállomás, valamint az analóg TV-csatornák automatikus keresése és tárolása. A művelet néhány percig tarthat. A keresés végén megjelenik a talált digitális és analóg csatornák száma.

#### Megjegyzések:

- A földfelszíni sugárzású digitális televíziócsatornák vétele a kiválasztott országtól függ;
- Ha később állítja be a csatornákat, akkor válassza az Automatikus beállítást a televízió menüjében (Installálás, Csatornák) a rendelkezésre álló csatornák megtekintéséhez.

4. A keresés végén nyomja meg újra a vörös gombot.

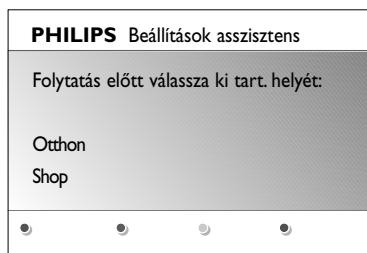

### 3. lépés: Beállítások asszisztens: a tv-beállítások kiválasztása

Több osztott és teljes képernyő segítségével kiválaszthatja a megfelelő kép- és hang-világítási beállításokat, míg végül eléri az Önnek tökéletesen megfelelő beállítást.

1. Nyomja meg a zöld gombot a távvezérlőn a **Beállítások asszisztens** menübe lépéshez.
2. A kurzor fel/le mozgatásával válassza ki a tartózkodási helyét.
  - ▷ Ha a **Shop** lehetőséget választja, ezzel átugorja a Beállítások asszisztens menüt. Ebben az esetben a televízió kép- és hang-beállításai az előre megadott értékre állnak vissza.

A folytatáshoz nyomja meg a zöld gombot.

  - ▷ Ha a **Otthon** lehetőséget választja, megjelenik a Beállítások asszisztens.
3. A megfelelő képernyőt a kurzor balra és jobbra mozgatásával választhatja ki.
4. A választás megerősítéséhez és a következő képernyőre ugráshoz nyomja meg a zöld gombot.
  - ▷ Sorban a következő elemek jelennek meg. A fejlécben az látható, hogy hány képernyőt fejezett be, illetve mennyi van összesen.

A Beállítások asszisztens sorban a következő beállításokra lép: Kép és Hang.
5. Az összes beállítás tárolásához nyomja meg újra a zöld gombot. Ezzel visszatér a televízió beállításának menüjébe.

**Megjegyzés:** Ha átugorja vagy leállítja a Beállítások asszisztens, akkor a Philips által megadott alapbeállítások lépnek érvénybe.

6. Nyomja meg újra a vörös gombot az Első bekapcsolás folyamatának befejezéséhez és az első eltárolt televíziócsatorna megjelenítéséhez.

**Megjegyzés:** Bármikor módosíthatja vagy visszaállíthatja a beállításokat, illetve egyéni beállításokat adhat meg a kép- és hang értékénél, a televízió beállításainál. Lásd a 12. oldalon. A televízió menübeállításainak használata című részt.  
A TV-készülék speciális funkcióinak, szolgáltatásainak és tartozékainak beállítását lásd a 19. oldalon, a Menübeállítások című részben.



## Bevezetés

A menü használatakor és a műveletek megvalósításának kísérlete közben a képernyőn nagyszámú utasítás, sugó szöveg és közlemény jelenik meg.

Hajtsa végre ezeket az utasításokat, és olvassa el az egyes elemek kiválasztásakor a képernyőn megjelenő sugószövegeket.

A képernyő alján lévő színes gombok a végrehajtható műveletekre utalnak.

A szükséges vagy kívánt művelet a távvezérlő megfelelő színes gombjának megnyomásával választható ki.

**Megjegyzés:** A digitális menüelemek csak digitális televízióadás sugárzásakor elérhetők.

1. Nyomja meg a **MENU/BROWSE** gombot a távvezérlőn.
  - A főmenü megjelenik a képernyőn.
  - **A tv. menüje:** A televízióbeállítások menüje. Lásd alább.
  - **Televíziós-csatornák:** A televíziócsatornák listája. Legfeljebb négy kedvenclistát hozhat létre kedvenc televíziócsatornáiból és a digitális rádióállomásokból. Lásd: Kedvenc csatornák listája, 31. oldal.
  - **Műsorfüzet:** Részletes információ az egyéni digitális televízióműsorokról. Az Elektronikus programfüzettel függően megtekintheti a beütemezett digitális televízióműsorok táblázatát is, és egyszerűen kiválaszthatja a kívánt műsort. Lásd: Elektronikus műsorfüzet, 32. oldal.
  - **Multimédia:** A Multimédia böngésző alkalmazás elérése. Itt megjelenítheti személyes multimédiás fájljait. A Multimédia lehetőség csak akkor jelenik meg, ha USB-eszköz van csatlakoztatva. Lásd: A Multimédia böngésző, 33. oldal.
2. A kurzor fel/le mozgatásával választhat a menüelemek közül.
3. Nyomja jobbra a kurzort a kijelölt menüelembe lépéshez.
  - A jobb oldali panelen megjelenik a kiválasztott menüpont tartalma.

Televízió	A tv. menüje
	Televíziós csatornák
	Műsorfüzet
Multimédia	

A tv. menüje	A televízió beáll...
A televízió beáll...	Beállítások asszist...
Funkciók	Visszaállítás standard...
Installálás	Kép
Kilépés	Hang
Info	

A tv. menüje	A televízió beáll...
A televízió beáll...	Beállítások asszist...
Funkciók	Visszaállítás standard...
Installálás	Kép
Kilépés	Hang
Info	

- A kurzort fel/le mozgatva választhat menüelemet.
  - **A televízió beállításai:** Kép- és hang-beállítások megadása
  - **Funkciók:** Speciális televíziós funkciók beállításának vezérlése
  - **Installálás:**
    - a nyelv beállítása;
    - televíziócsatornák keresése és tárolása;
    - többféle speciális funkció beállítása és módosítása;
    - a csatlakoztatott kiegészítő berendezés kiválasztása;
    - egy vagy több csatornaszám meghatározása dekóderprogramhelyként;
    - a kép- és hang-beállítások visszaállítása a gyári alapértékekre;
    - a televízió szoftverének frissítése.
- Nyomja meg a jobb oldali kurzorgombot a kiválasztott menüelembe lépéshez.
  - ▷ A jobb oldali panel tartalma áthelyeződik a bal oldali panelre, a jobb oldali panelen pedig most a bal oldali panelen kijelölt elem tartalma látható.

**Megjegyzés:** Bizonyos esetekben fontos, hogy a beállítás közben látható legyen a kép. Ezért amikor a jobb oldali panelen kiválaszt egy elemet, a többi menüpont eltűnik. A kurzor bal oldali gombjának megnyomásakor az elrejtett menüelemek újra megjelennek a képernyőn, a kijelölés pedig átkerül a bal oldali panelre.

- A **MENU/BROWSE** gomb megnyomásával kiléphet a főmenüből.

## A televízió menübeállításainak használata

Televízió	A tv. menüje
	Televíziós csatornák
	Műsorfűzet
Multimédia	

A televízió menüjének segítségével elérheti és módosíthatja a beállításokat, ha meg szeretné változtatni az első bekapcsolásakor megadott beállításokat, vagy a tv-készülék speciális funkcióit, szolgáltatásait és kiegészítő berendezéseit kívánja vezérelni.

### A kép és a hang beállításainak módosítása

A tv. menüje	A televízió beáll...
A televízió beáll...	Beállítások asszist...
Funkciók	Visszaállítás standard...
Installálás	Kép
Kilépés	Hang
Info	

- Nyomja meg a **MENU/BROWSE** gombot a távvezérlőn.
  - ▷ A főmenü megjelenik a képernyőn.
- Válassza ki a **tv.menüje** pontot, és nyomja meg a jobb oldali kurzorgombot.
  - ▷ Megjelenik a TV-menü.
- Válassza ki a **A televízió beállításai** pontot, és nyomja meg a jobb oldali kurzorgombot.
  - ▷ A televízió beállításai menü a bal oldalra kerül.
- A **MENU/BROWSE** gomb megnyomásával kiléphet a menüből.

A televízió beállításait 3 módon változtathatja meg.

## A. A Beállítások asszisztens segítségével egyszerűen módosíthatja a beállításokat.

Választásának megerősítéséhez nyomja meg a zöld gombot.

1. Válassza ki a **Beállítások asszisztent**, és nyomja meg a jobb oldali kurzorgombot.
  - ▷ Több osztott és teljes képernyő segítségével kiválaszthatja a megfelelő kép- és hang-beállításokat, míg végül eléri az Önnek tökéletesen megfelelő beállítást. Lásd: Első bekapcsolás, 3. lépés: Beállítások asszisztens: a TV-beállítások kiválasztása, 10 oldal.
2. A zöld gomb megnyomásával újra visszalép a TV-menübe.

## B. A Szabványos beállítások használata (amennyiben vannak)

Lehetőség egy standard kép- és hangbeállítás kiválasztására.

1. Válassza ki a **Visszaállít standard** állapotba pontot és nyomja meg a jobb oldali kurzorgombot.
  - ▷ Megjelenik az a menü, amely lehetőséget biztosít valamelyik előre beállított gyári beállítás kiválasztására.
  - ▷ Az **„Aktuális”** megmutatja Önnek az érvényben lévő kép- és hangbeállításokat.
  - ▷ A **Természetes** lehetőség segítségével a képi, és hangbeállításokat a kívánt alapértékre állíthatja. Legtöbb esetben ez a beállítás adja a legharmonikusabb képhatást.
  - ▷ Ha az **Élénk** beállítást választja, akkor a kép és a hang magasabb értékre áll, és így teljes mértékben kihasználhatja televíziója funkcióit.
  - ▷ A **Finom** lehetőség segítségével a képi, háttérvilágítási és hangbeállításokat az eredeti tartalmat leghűbben visszaadó formába állíthatja.
2. Nyomja meg a zöld gombot a kiválasztott beállítás elmentéséhez.

A tv. menüje	
A televízió beáll...	Visszaállítás standard...
Beállítások asszist...	Aktuális
Visszaállítás standard...	Természetes
Kép	Élénk
Hang	Finom
Info	

## C. Képi és hangbeállítások egyéni megadása

- o Válassza ki a **Kép** vagy **Hang** és nyomja meg a kurzort jobbra.
  - ▷ Megjelenik egy, a kép, a hang, finombeállításait lehetővé tévő menü.
  - ▷ A kép beállításainak módosítását lásd A képbeállítások menü beállításai című részben a következő oldalon: 14.
  - ▷ A hang beállításainak módosítását lásd A hangbeállítások menü beállításai című részben a következő oldalon: 17.

A tv. menüje	A televízió beáll...
A televízió beáll...	Beállítások asszist...
Funkciók	Visszaállítás standard...
Installálás	Kép
Kilépés	Hang
Info	

A tv. menüje	A televízió beáll...
A televízió beáll...	Kép
Beállítások asszist...	Kontraszt
Visszaállítás standard...	Fényerő
Kép	Szín
Hang	Színárnyalat
	Képélesség
	Színárnyalat
	.....

A képmenü a kép minőségét befolyásoló beállításokat tartalmazza.

1. Nyomja meg a **MENU/BROWSE** gombot a távvezérlőn.
  - ▷ A főmenü megjelenik a képernyőn.
2. Válassza ki a **TV-menüt**, és nyomja meg a jobb oldali kurzorgombot.
  - ▷ A TV-menü a bal oldalra kerül.
3. Válassza ki a **TV-beállításokat**, és nyomja meg a jobb oldali kurzorgombot.
  - ▷ A TV-beállítások menü a bal panelra kerül.
4. Válassza a **Kép** lehetőséget, és nyomja meg a jobb oldali kurzorgombot.
  - ▷ A Kép menü a bal panelra kerül.
5. A kurzor fel/le mozgatásával válasszon a Kép menü pontjai közül.
6. Nyomja meg a jobb oldali kurzorgombot a kiválasztott Kép menüelembe lépéshez.

**Megjegyzés:** A digitális menüelemek csak digitális televízióadás vételekor elérhetők.

7. A kurzorgombbal adja meg a beállításokat.
8. Nyomja meg a bal oldali kurzorgombot a Kép menübe történő visszatéréshez.

#### Kontraszt

Beállítja a fényes képrészletek intenzitását, a sötét képrészeken viszont nem változtat.

#### Fényerő

A teljes kép fényerejének beállítására szolgál. A beállítás főleg a kép sötétebb részeit befolyásolja.

#### Szín

A színtelítettség egyéni ízlés szerinti beállítására szolgál.

#### Színárnyalat

Az NTSC adások színváltozásait kompenzálja.

#### Képélesség

A kép finom részleteinek élességét állítja be.

#### Színárnyalat

Növeli vagy csökkenti a **Meleg** (vörös) és **Hideg** (kék) színeket az egyéni ízlésnek megfelelően.

- Válassza ki a **Hideg** lehetőséget, ha a fehér színeknek kékes, a **Normál** lehetőséget, ha a fehér színeknek semleges, illetve a **Meleg** lehetőséget, ha a fehér színeknek vöröses árnyalatot kíván adni.
- Válassza az **Felhasználói telepítés** lehetőséget az Egyéni színárnyalat menüpontban, ha személyre szabott beállításokat kíván megadni.

A tv. menüje	
A televízió beáll...	Kép
Beállítások asszist...	.....
Visszaállítás stand...	Felhasználói árny...
Kép	Pixel Plus
Hang	Digital Natural Mo...
	Clear LCD
	Dinamikus kontr.
	.....
Info	

## Felhasználói színárnyalat (csak a Színárnyalat Egyedi beállításában)

A fehérpont (**WP**) és feketeszint (**BL**) finombeállítása a képen.

- Válassza a Felhasználói színárnyalat lehetőséget és nyomja meg a jobb oldali kurzorgombot.
- A kurzorgombok segítségével válassza ki és adja meg a következő beállításokat:
  - R-WP**: a kép vörös fehérpontjának beállításával teszi lehetővé a színárnyalat egyedi igények szerinti beállítását.
  - G-WP**: a kép zöld fehérpontjának beállításával teszi lehetővé a színárnyalat egyedi igények szerinti beállítását.
  - B-WP**: a kép kék fehérpontjának beállításával teszi lehetővé a színárnyalat egyedi igények szerinti beállítását.
  - R-BL**: a kép vörös feketeszintjének beállításával teszi lehetővé a színárnyalat egyedi igények szerinti beállítását.
  - G-BL**: a kép zöld feketeszintjének beállításával teszi lehetővé a színárnyalat egyedi igények szerinti beállítását.
- A színes gombok segítségével térhet vissza a gyári beállításokhoz.
- Nyomja meg a bal oldali kurzorgombot a Kép menübe történő visszatéréshez.

## Pixel Plus

Az optimális beállítás a Pixel Plus, ugyanis ebben az esetben a kép teljes mértékben feldolgozásra kerül, hogy elérhető legyen minden pixel számára a legjobb minőség, javul a kontraszt, a képélesség, a kép mélysége, a színvisszaadás és a fényerő bármilyen forrásból származó jel esetén, beleértve a High Definition képet is.

- Válassza a **Be** vagy **Ki** lehetőséget a Pixel Plus funkció be- illetve kikapcsolásához.

## Digital Natural Motion

Csökkenti a félképek és a sorok villódzását és sima mozgást eredményez, különösen mozifilmek esetében.

- Válassza a **Ki**, **Minimum** vagy **Maximum** lehetőséget, ha látni szeretné a képmínőségben beálló változást.

## Clear LCD

A ClearLCD-nek köszönhetően a mozgás reprodukciója kivételesen éles lesz, jobbfeketeszint, magas kontraszt és nyugodt kép érhető el, és a nézési szög is javul.

- Válassza a **Be** vagy **Ki**.

## Dinamikus kontraszt

Létrejön a kép élességének automatikus felerősítése a kép sötétebb és világosabb területein a képeknek a képernyőn történő változásakor.

- Alapesetben válassza a **Közepes** lehetőséget. Igény szerint a következő beállításokat választhatja: **Minimum**, **Maximum** vagy **Ki**.

A tv. menüje	
A televízió beáll...	Kép
Beállítások asszist...	.....
Visszaállítás standard.	DNR
<b>Kép</b>	MPEG artifact elnyom.
Hang	Színjavítás
	Active control
	Képformátum
Info	

### DNR

A **DNR** funkció automatikusan kiszűri és csökkenti a kép zaját. Ezzel javul a kép minősége alacsony jelszint esetén.

- o Válassza a **Ki**, **Minimum**, **Közepes** vagy **Maximum** lehetőséget a kép zajosságától függően.

### MPEG artifact elnyomása

Az **MPEG artifact elnyomása** **Be** állásban a készülék finomabbá teszi a digitális tartalom átmeneteit.

- o Válassza a **Be** vagy **Ki**.

### Színjavítás

Automatikusan szabályozza a zöldkiemelést és a kéktartomány kiterjesztését. A színeket természetesebbé teszi.

- o Válassza a **Ki**, **Minimum**, **Közepes** vagy **Maximum** lehetőséget.

### Active Control (Aktív vezérlés)

A lehető legjobb képminőség biztosítása érdekében a TV-készülék állandóan méri és korrigálja az összes beérkező jelet.

- o Válassza a **Be** vagy **Ki** lehetőséget az Aktív vezérlés funkció be- illetve kikapcsolásához.

### Képformátum

Beállíthatja a kép méretét a sugárzott formátumnak és az előnyben részesített beállításnak megfelelően. A TV-beállítások menüben történő navigálás, lásd 12. oldal.

**Tipp:** a funkció a távvezérlőn lévő gomb megnyomásával is elérhető

A televízió menübeállításainak használata.

Válasszon a következő képformátumok közül: Autom. formátum, Super zoom, 4:3, 14:9 képformátum, 16:9 képformátum vagy Széles képernyő.

Az Autom. formátum segítségével a kép a lehető legjobban kitölti a képernyőt.

Az alsó fekete sávban megjelenő feliratot az Autom. formátum teszi láthatóvá.

A program sugárzójának a felső fekete sáv sarkában esetlegesen látható logója eltűnik a képernyőről.

A Super zoom minimális torzítással távolítja el a 4:3 programok esetén a képernyő két szélén látható fekete sávot. A 14:9 képformátum, a 16:9 képformátum vagy a Super zoom esetén a felirat a kurzor fel/le mozgásával tehető láthatóvá.

**Megjegyzés:** HD formátummal nem minden képformátum lesz elérhető.

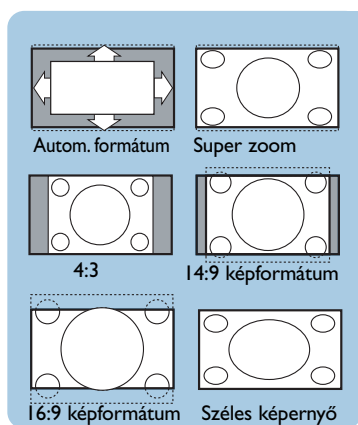



A tv. menüje	
A televízió beáll...	Hang
Beállítások asszist...	Equalizer
Visszaállítás standard.	Hangerő
Kép	Balansz
Hang	Digitális audio-nyelv
	Kétnyelvű I-II
	Mono/Sztereo
	.....
Info	

A hangmenü a hang minőségét befolyásoló beállításokat tartalmazza.

1. Nyomja meg a **MENU/BROWSE** gombot a távvezérlőn.
  - ▷ A főmenü megjelenik a képernyőn.
2. Válassza ki a **A tv. menüje pontot**, és nyomja meg a jobb oldali kurzorgombot.
  - ▷ A TV-menü a bal oldalra kerül.
3. Válassza ki a **A televízió beállításai** pontot, és nyomja meg a jobb oldali kurzorgombot.
  - ▷ A TV-beállítások menü a bal panelra kerül.
4. Válassza ki a **Hang** lehetőséget, és nyomja meg a jobb oldali kurzorgombot.
  - ▷ A Hang menü a bal panelra kerül.
5. A kurzor fel/le mozgásával válasszon a Hang menü pontjai közül.
6. Nyomja meg a jobb oldali kurzorgombot a kiválasztott Hang menüelembe lépéshez.

**Megjegyzés:** a bemenő jeltől függően a menü egy vagy több pontja elérhetetlen lehet.

7. A kurzorgombbal adja meg a beállításokat.
8. Nyomja meg a bal oldali kurzorgombot a Hang menübe történő visszatéréshez.

## Equalizer

Segítségével megváltoztathatja a hangfrekvencia-átvitelt, ízlésének megfelelően.

**Tipp:** a funkció a távvezérlőn lévő gomb megnyomásával is elérhető.

## Hangerő

Lehetővé teszi a kimeneti hangerő szintjének beállítását.

## Balansz

A jobb és bal oldali hangszórók teljesítményének beállításával biztosítja, hogy a készülék sztereó hanghatása az Ön elhelyezkedésének legmegfelelőbb legyen.

## Digitális audio-nyelv (csak digitális televíziócsatornáknál)

Kiválaszthatja a nyelvet az éppen nézett digitális műsorhoz sugárzott nyelvek listájáról.

**Megjegyzés:** ha több hangnyelv áll rendelkezésre, válassza ki az Önnek megfelelőt.

A hangnyelv tartós megváltoztatásához használja a Nyelv menüt az Installálás menün belül.

**Tipp:** a funkció a távvezérlőn lévő gomb megnyomásával is elérhető.

A tv. menüje	
A televízió beáll...	Hang
Beállítások asszist...	.....
Visszaállítás standard.	Mono/Sztereo
Kép	Surround üzemmód
Hang	Fejhallg. hangerő
	AVL
	Delta hangerő
	Automata surround
Info	

### Kétnyelvű I/II

Kétnyelvű adás esetén csatornánként teszi lehetővé az **Kétnyelvű I** vagy a **Kétnyelvű II** kiválasztását.

### Monó/Sztereoó

Sztereoó adás esetén csatornánként teszi lehetővé a **Monó** vagy **Sztereoó** hangüzemmód kiválasztását.

### Surround üzemmód

Ez az üzemmód lehetőséget biztosít kifejezettebben térbeli vagy surround üzemmód kiválasztására a sugárzott vagy a külső bemenetekről kapott jelek függvényében.

### Fejhallgató-hangerő

Lehetővé teszi a fejhallgató hangerejének beállítását.

### AVL (Automatic Volume Leveler)

Automatikusan csökkenti a hangerő-különbségeket a csatornák és programok között, és így egyenletesebb hangerőt biztosít. Ezzel egyidejűleg a hang dinamikája is csökken.

### Delta hangerő

Ezzel a funkcióval korrigálhatja a TV-csatornák és a külső források közötti állandó hangerő-különbségeket.

### Automata surround

Az üzemmód Be állásban lehetővé teszi, hogy a készülék automatikusan a legjobb eredményt adó surround üzemmódra kapcsoljon a vett műsorjelnek megfelelően.

A tv. menüje	Funkciók
A televízió beáll...	Felirat
<b>Funkciók</b>	Felirat nyelve dig. üz...
Installálás	Időzített kikapcsoló
Kilépés	Gyermekzár
	Kódbeállítás/mód...
	Időzítő
	.....
Info	

A Funkciók menü segítségével a TV és a kiegészítő berendezések speciális funkcióit és beállításait vezérelheti.

1. Nyomja meg a **MENU/BROWSE** gombot a távvezérlőn.
  - ▷ A főmenü megjelenik a képernyőn.
2. Válassza ki a **tv. menüje** ponton, és nyomja meg a jobb oldali kurzorgombot.
  - ▷ A TV-menü a bal oldalra kerül.
3. Válassza a **Funkciók** lehetőséget és nyomja meg a jobb oldali kurzorgombot.
  - ▷ A Funkciók menü a bal panelra kerül.
4. A kurzor fel/le mozgatásával válasszon a Funkciók menü pontjai közül.
5. Nyomja meg a jobb oldali kurzorgombot a kiválasztott Funkciók menüelembe lépéshez.
6. A kurzorgombbal adja meg a beállításokat.
7. Nyomja meg a bal oldali kurzorgombot a Funkciók menübe történő visszatéréshez.

## Felirat választása

A kiválasztott televízió-csatorna Teletext és DVB-T feliratai. Folyamatosan is megjeleníthető, vagy csak akkor, ha a némítás aktív. Az analóg csatornák teletextben található feliratoldalát minden csatornához el kell menteni.

1. Kapcsolja be a teletextet, és válassza ki az oldalmutatóból (index) a megfelelő feliratoldalt!
2. Kapcsolja ki a teletextet!
3. Kiválasztás
  - **Felirat be:** a kiválasztott TV-csatorna feliratának megjelenítéséhez.
  - **Felirat némításakor:** ha a hangot elnémítja a távvezérlő  gombjával, automatikusan megjelenik a felirat.

## Felirat nyelve (digitális) (csak digitális televíziócsatornáknál)

Kiválaszthatja (ideiglenesen) a felirat nyelvét az éppen nézett digitális műsorhoz sugárzott nyelvek listájáról.

**Megjegyzés:** a felirat nyelvének tartós megváltoztatásához használja a Nyelv menüt az Installálás menün belül.

- o A fel/le kurzort használva ideiglenesen átválthatja a kiválasztott nyelvet és jóváhagyhatja az **OK** gombbal.

**Tipp:** a funkció a távvezérlőn lévő gomb megnyomásával is elérhető.

A tv. menüje	Funkciók
A televízió beáll...	.....
<b>Funkciók</b>	Időzített kikapcsoló
Installálás	Gyermekzár
Kilépés	Kódbeállítás/mód...
	Időzítő
	Közös interfész
	Demo
Info	

### Időzített kikapcsoló

A funkció segítségével beállítható az az időszak, melynek elteltével a TV automatikusan készenléti üzemmódba kapcsol.

1. **Időzített kikapcsoló** kiválasztása.
2. Nyomja meg a jobb oldali kurzorgombot.
3. A kurzor fel/le mozgatásával válassza ki az értéket.
  - A listában 0-tól 180 percig tartó értékek fognak szerepelni. Ha a 0 értéket választja, az időzített kikapcsoló nem aktív.

**Megjegyzés:** Ön bármikor ki tudja kapcsolni a TV-készülékét az időkapcsoló működésbe lépése előtt, vagy az időkapcsoló számára más időtartamot is beállíthat.

### Gyermekzár

Egy 4 számjegyből álló kóddal lezárhatja a TV-csatornákat és a külső forrásokat, így a gyermekek nem nézhetnek bizonyos programokat.

1. **Gyermekzár** kiválasztása.
2. A Gyermekzár menübe történő belépéshez nyomja meg a jobb oldali kurzort.
3. Adja meg a 4-jegyű kódot.

**Megjegyzés:** a Gyermekzár menübe történő belépéskor minden alkalommal újra meg kell adnia a kódját.

4. Válassza ki a Gyermekzár menü egyik elemét és nyomja meg a jobb oldali kurzorgombot.
  - **Zár:** minden csatornát és külső forrást zárol;
  - **Egyéni zár:** bizonyos csatornák zárolásához vagy az összes csatorna zárolásához egy adott idő után.
    - o Kiválaszt
    - **Zár után:** adott időpont után zárolja az összes csatornát.
      - o Nyomja meg a jobb oldali kurzort (2x).
      - o Válassza a **Be** funkciót a zár bekapcsolásához.
      - o Nyomja meg a bal oldali kurzort.
      - o Válassza a **Idő** és nyomja meg a jobb oldali kurzort.
      - o Adja meg az időt a kurzort fel/le és jobbra mozgatva.
    - **Csatorna zárolása:** adott csatorna vagy külső forrás zárolása. Az be- illetve kikapcsolásához nyomja meg az **OK** gombot.
    - **Szülői minősítés:** korhatár megadása digitális programokhoz, ha a program szülői minősítéssel ellátott. Az alkalmazott minősítések a kezdeti installáláskor megadott országra vonatkoznak.
      - o Nyomja meg a jobb oldali kurzort és válassza ki a korhatárt a kurzor fel/le mozgatásával.
  - Válassza ki a **Kiold** lehetőséget az összes zárolás feloldásához.

### Fontos! Mi a teendő, ha elfelejtette a kódját?

1. Válassza ki a **Kód módosítása** lehetőséget és nyomja meg a jobb oldali kurzort.
2. Adja meg a 8-8-8-8 felülíró kódot.
3. Adja meg az új 4-jegyű kódot.
4. Hagyja jóvá az új kódot.
  - Az előző kódot törli a rendszer, és az újat tárolja.

A tv. menüje	Funkciók
A televízió beáll...	.....
<b>Funkciók</b>	Időzített kikapcsoló
Installálás	Gyermekzár
Kilépés	Kódbeállítás/mód...
	Időzítő
	Közös interfész
	Demo
Info	

### Kódbeállítás/Kód módosítása

Ennek segítségével megadhatja vagy megváltoztathatja a 4-jegyű hozzáférési kódját, amelyet különböző zárolási funkciókhoz használhat.

- Válassza a **Kódbeállítás** vagy a **Kód módosítása** lehetőséget.
  - ▷ Ha a PIN-kódot még nem adták meg, a menüelem automatikusan a **Kódbeállítás** pontra ugrik. Kövesse a képernyőn megjelenő utasításokat.
  - ▷ Ha a PIN-kódot korábban már megadta, a menüelem automatikusan a **Kód módosítása** pontra ugrik. Kövesse a képernyőn megjelenő utasításokat.
- Adja meg a kódot a számgombokkal. Miden számkombináció megengedett, 0000-9999 között.
  - ▷ Újra megjelenik a Funkciók menü megerősítve a PIN-kód megadását vagy módosítását.

### Időzítő

Ekkor a készenléti üzemmódban lévő tv-készülék adott időpontban automatikusan bekapcsol a megadott számú csatornán.

1. **Időzítő** kiválasztása.
2. Nyomja meg a jobb oldali kurzort az Időzítő menübe történő belépéshez.
3. Válassza ki az **Időzítőt** és nyomja meg a jobb oldali kurzort.
4. Válassza a **Be** lehetőséget.
5. Válassza ki a **Csatorna** pontot, és a TV csatornát, amelyre a TV készüléknek kapcsolnia kell a kiválasztott napon és időpontban.
6. Válassza ki a **Napot** és a hét napját, vagy adja meg a **Napi** lehetőséget.
7. Válassza ki az **Időt** és adja meg az időpontot a számgombokkal vagy a kurzor fel/le mozgásával.
8. Az aktiváláshoz nyomja meg az **OK** gombot.
9. Nyomja meg a jobb oldali kurzort a Funkciók ponthoz való visszalépéshez, vagy nyomja meg a **MENU/BROWSE** gombot a menü bezárásához.

**Megjegyzés:** ettől az időponttól kezdve az Ön tv-készüléke automatikusan át fog kapcsolódni a kiválasztott csatornára minden hét megadott napján a megadott időpontban, egészen addig, amíg ismét ki nem kapcsolja az Időkapcsoló szerint funkciót.

A tv. menüje	Funkciók
A televízió beáll...	.....
<b>Funkciók</b>	Időzített kikapcsoló
Installálás	Gyermekzár
Kilépés	Kódbeállítás/mód...
	Időzítő
	Közös interfész
	Demo
Info	

### Közös interfész

**Megjegyzés:** ezek a funkciók csak meghatározott országokban elérhetőek

A funkció segítségével hozzáférhet a közös interfésszel ellátott eszközökhöz, amelyeket a Közös Interfész (CI) modul szolgáltatója határozott meg.

A Közös interfész (CI) modul egy vagy több alkalmazást tartalmazhat, amelyek a CI-szolgáltatóval kommunikálnak és néhány további lehetőséget nyújtanak a felhasználóknak.

**Megjegyzés:** ez a menüpont és a közös interfész alkalmazások csak akkor választhatók, ha jelen van egy jogosított Közös interfész kártya, és bizonyos felsorolt Közös interfész kártya felhasználói munkamenetek is aktívak. A CI szolgáltató felelős a képernyőüzenetek megjelenítésért. Meghibásodás vagy nem megfelelő működés esetén lépjen kapcsolatba CI szolgáltatójával.

A Közös interfész-nyílás használata, 48. oldal.

A tv. menüje	Funkciók	Demo
.....		Pixel Plus
Felirat nyelve dig.üz.		ClearLCD
Időzített kikapcsoló		Beállítások asszisz...
Gyermekzár		Active control
Kódbeállítás/mód...		
Időzítő		
Közös interfész		
<b>Demo</b>		
Info		

### Demo

A televízió szolgáltatásait mutatja be.

1. **Demo** kiválasztása.
2. Nyomja meg a jobb oldali kurzorgombot.
3. Válassza ki a kívánt bemutatót.
4. Nyomja meg az **OK** gombot a bemutató elindításához.
  - ▷ A kiválasztott bemutatót egyszer játssza le a TV.
5. Nyomja meg a vörös színű gombot a bemutató leállításához és a demo menübe történő visszalépéshez.
6. Nyomja meg a vörös gombot a demo menüből történő kilépéshez.

**Tipp:** erre a fejezetre csak akkor lesz szüksége, ha meg szeretné változtatni az installálás beállításait.

Televízió	A tv. menüje
	Televíziós csatornák
	Műsorfűzet
Multimédia	

A tv. menüje	Installálás
A televízió beáll...	Nyelvek
Funkciók	Ország
Installálás	Időzóna
Kilépés	Csatornák
	Preferenciák
	Csatlakozás
	.....
Info	

## Installálás menü

A menüben a kezdeti installálási beállításokat, a TV-csatornák, a nyelv és az ország beállításait módosíthatja.

1. Nyomja meg a **MENU/BROWSE** gombot a távvezérlőn.
  - ▷ A főmenü megjelenik a képernyőn.
2. Válassza ki **A tv. menüje** pontot, és nyomja meg a jobb oldali kurzorgombot.
  - ▷ A TV-menü a bal oldalra kerül.
3. Válassza az **Installálás** lehetőséget és nyomja meg a jobb oldali kurzort.
  - ▷ Az Installálás menü a bal panelra kerül.
4. A kurzor fel/le mozgatásával válasszon az Installálás menü pontjai közül.
5. Nyomja meg a jobb oldali kurzorgombot a kiválasztott Installálás menüelembe lépéshez.
6. A kurzorgombbal adja meg a beállításokat.
7. Nyomja meg az **OK** gombot a beállítás aktiválásához!
8. Nyomja meg a jobb oldali kurzort az Installálás ponthoz való visszalépéshez vagy nyomja meg a **MENU/BROWSE** gombot a menü bezárásához.

## Nyelvi beállítások megadása

A menüben megadhatja a menü, a hang és a feliratok nyelvét.

### A menü nyelve

Ez a funkció lehetővé teszi, hogy az elérhető nyelvek listájából kiválassza az Ön által preferált menünyelvet.

### Hang kedvenc nyelve (csak digitális televíziócsatornáknál)

Többnyelvű adás esetén ez a funkció lehetővé teszi az előnyben részesített hangnyelv megadását.

### Felirat kedvenc nyelve (csak digitális televíziócsatornáknál)

Többnyelvű adás esetén ez a funkció lehetővé teszi az előnyben részesített feliratnyelv megadását.

### Hallássérülteknek (csak digitális televíziócsatornáknál)

Ez a funkció lehetővé teszi a hallássérülteknek szánt hang, illetve felirat nyelvének kiválasztását.

Ha **Be** állásban van, a készülék a hallássérülteknek szánt hanganyagot, illetve feliratot jeleníti meg az Ön által preferált nyelven, amennyiben az rendelkezésre áll.

Ha **Ki** állásban van, a készülék a megfelelő normál hanganyagot, illetve feliratot jeleníti meg.

A tv. menüje	
Installálás	Nyelvek
Nyelvek	A menü nyelve
Ország	Hang kedvenc nyelve
Időzóna	Felir. kedvenc nyelve
Csatornák	Hallássérülés
Preferenciák	
Csatlakozás	
Dekodér	
.....	
Info	

A tv. menüje	Installálás
A televízió beáll...	Nyelvek
Funkciók	Ország
<b>Installálás</b>	Időzóna
Kilépés	Csatornák
	Preferenciák
	Csatlakozás
	.....
Info	

### Válassza ki az országot

Itt adhatja meg a tartózkodási országát.

#### Megjegyzések:

- ha nem megfelelő országot választ, a csatornaszámzás nem fog megfelelni az országában használt szabványnak;
- ha a kiválasztott országra nem vonatkozik a DVB-T szolgáltatás támogatása, a digitális menüelemek nem lesznek elérhetőek.

### Időzóna kiválasztása (csak digitális televíziócsatornáknál)

Csak bizonyos országokban érhető el és a kiválasztott országtól függ.

Kiválaszthatja a helyi időzónát, így az óra a helyes időt jeleníti meg.

### TV- és rádiócsatornák tárolása

A tv. menüje	Installálás	Csatornák
Nyelvek	Automat. installálás	
Ország	Frissítés telepítése	
Időzóna	Teszt-vétel (dig. üz.)	
<b>Csatornák</b>	Analog: kézi beáll....	
Preferenciák	Átrendezés	
Csatlakozás		
Dekodér		
.....		
Info		

Miután beállította a nyelvet és az országot, megkeresheti és tárolhatja a TV-csatornákat.

- Válassza ki a TV installálás menüben a **Csatornák** pontot.

#### Automatikus installálás

A TV végigkeresi az egész frekvenciatartományt az adott országnak megfelelően.

- ▷ Az összes elérhető digitális és analóg TV- és digitális rádiócsatornát automatikusan tárolja. A művelet néhány percig tarthat.
- ▷ A keresés végén megjelenik a talált digitális és analóg csatornák száma.



A tv. menüje	
Installálás	Csatornák
Nyelvek	Automat. installálás
Ország	Frissítés telepítése
Időzóna	Testt-vétel (dig. üz...)
Csatornák	Analog: kézi beáll...
Preferenciák	Átrendezés
Csatlakozás	
Dekodér	
.....	
Info	

**Installálás frissítése** (csak digitális televíziócsatornánál)

A menü segítségével automatikusan hangolhatja és frissítheti az összes digitális csatornát a meglévő csatornák sorrendjének megváltoztatása nélkül. Például a csatorna neve változatlan marad.

**Megjegyzések:**

- ezzel nem telepíti ismét az eltávolított csatornákat;
- a nem elérhető digitális csatornákat a készülék törli;
- a megtalált új csatornákat a készülék nem adja hozzá egyik kedvenclistához sem;
- a már telepített csatornák számozása változatlan marad;
- a telepítés frissítése automatikusan történik a készülék készenléti üzemmódjában.

**Testt-vétel (dig. üzemm.)** (csak digitális televíziócsatornánál)

Megtekintheti a digitális frekvencia jelvételeknek minőségét és erősségét. Ennek segítségével megkeresheti a legjobb vételhez szükséges antennahelyzetet.

- o Válassza a **Digitális: testt-vétel** lehetőséget, majd nyomja meg a jobb oldali kurzorgombot.
  - Megjelenik az aktuális csatornafrekvencia, a hálózat neve, a jelszint és a jel minőségének kijelzése.
  - Ha a jelminőség vagy a jelszint gyenge, próbálja meg módosítani az antenna helyzetét és irányát.

**Tipp:** ajánlott szakképzett antennaszerezőt hívni a legjobb minőség elérésének érdekében. Közvetlenül is megadhatja a testtelní kívánt digitális csatorna frekvenciáját.

A tv. menüje	
Installálás	Csatornák
Nyelvek	Automat. installálás
Ország	Frissítés telepítése
Időzóna	Teszt-vétel (dig. üz...)
Csatornák	Analog: kézi beáll...
Preferenciák	Átrendezés
Csatlakozás	
Dekodér	
.....	
Info	

### Analóg: kézi telepítés.

Segítségével manuálisan állíthatja be az analóg csatornákat (csatornánként hangolva). A kézi telepítés nem keresi és tárolja a DVB-T (digitális) csatornákat.

1. Válassza az **Analóg: kézi beállítás** pontot és nyomja meg a jobb oldali kurzort.
2. Válassza ki a **Rendszer** elemet.
3. Válassza ki az országot vagy azt a világrészt, ahol Ön tartózkodik.
4. Válassza ki az **Keresés** pontot és nyomja meg a jobb oldali kurzort.

**Tipp:** Ha ismeri a frekvenciát, adja meg a frekvencia értékének 3 számjegyét a 0–9 számjegyegombokkal (pl. 049).

5. Folytatáshoz nyomja meg a vörös vagy a zöld gombot.
6. Nyomja meg a bal oldali kurzort a talált csatorna tárolásához vagy másik csatorna kereséshez.
7. Válassza a **Finomhangolás** pontot és nyomja meg a jobb oldali kurzort.  
A finomhangolás hasznos lehet, ha a frekvencia kicsit változott vagy másik frekvencia interferenciát okoz. Ha a megtalált csatorna vétele rossz, állítsa be a frekvenciáját a kurzor fel/le mozgatásával.
8. Válassza ki az **Aktuális csatorna mentése** lehetőséget az aktuális csatornaszámhoz tartozó frekvencia mentéséhez. Nyomja meg a jobb oldali kurzort és hagyja jóvá az **OK** gombbal.  
Válassza ki a **Menteni új csatornaként** pontot a frekvencia új csatornaszámon történő mentéséhez. Nyomja meg a jobb oldali kurzort és hagyja jóvá az **OK** gombbal.
9. Az Átrendezés menü segítségével átnevezheti vagy sorba rendezheti a csatornákat.

**Megjegyzés:** ha az aktuális frekvencián DVB jelet sugároznak, a hangolóegység analóg TV-csatornánként próbálja dekódolni, így nem jelenik meg kép.

A tv. menüje	
Installálás	Csatornák
Nyelvek	Automat. installálás
Ország	Frissítés telepítése
Időzóna	Teszt-vétel (dig. üz...)
Csatornák	Analóg: kézi beáll...
Preferenciák	Átrendezés
Csatlakozás	
Dekodér	
.....	
Info	

A tv. menüje	
Csatornák	Átrendezés
Automat. installálás	0
Frissítés telepítése	1
Teszt-vétel (dig. üz...)	2
Analóg: kézi beáll...	3
Átrendezés	4
	5
	6
	7
Info	

Átrendezés
0
1
2
3
4
5
6
7

<input checked="" type="radio"/> Átnevezés	<input type="radio"/> Eltávolítás	<input type="radio"/> Felfelé	<input type="radio"/> Lefelé
--	-----------------------------------	-------------------------------	------------------------------

Itt átnevezheti, átrendezheti, eltávolíthatja és újra telepítheti a tárolt csatornákat.

- o Nyomja meg a megfelelő színes gombot és kövesse a képernyőn megjelenő utasításokat.

### Átrendezés

Ezzel a funkcióval megváltoztathatja a tárolt TV-csatornák sorrendjét.

1. Válassza ki az áthelyezni kívánt csatornát.
2. A sárga gomb megnyomásával a kiválasztott elemet egy hellyel feljebb mozgathatja a listában.
3. A kék gomb megnyomásával a kiválasztott elemet egy hellyel lefelé mozgathatja a listában.
4. Ismételje meg a többi TV-csatorna áthelyezéséhez.

### Átnevezés

Bármikor lehetősége van egy már tárolt név megváltoztatására, illetve egy külső műsorforrás elnevezésére.

1. Válassza ki az átnevezni kívánt csatornát.
2. Nyomja meg a piros gombot a távvezérlőn.
3. A kurzor fel/le mozgásával válassza ki a megfelelő karaktereket. Válassza a következő pozíciót a jobb oldali kurzorgomb megnyomásával.
4. Befejezésül nyomja meg a zöld gombot vagy az **OK** gombot.

#### Megjegyzések:

- nyomja meg a sárga gombot az összes karakter törléséhez. A kurzor ismét a kezdő pozícióba kerül;
- nyomja meg a kék gombot annak a karakternek az eltávolítására, amelyen a kurzor áll. A kurzor fel/le mozgásával adjon meg egy új karaktert;
- a 0 - 999 csatornákhoz nevet rendelhet;
- a szóköz, számok és egyéb különleges karakterek a Z és A között helyezkednek el.

5. Válasszon ki egy újabb csatornaszámot, majd ismételje meg a 2 - 5 lépéseket.

### Eltávolítás - újratelepítés

Ezzel a funkcióval eltávolíthatja a többé nem elérhető tárolt csatornákat vagy külső forrásokat úgy, hogy ezután nem hangolhat többé rájuk. A funkció lehetővé teszi továbbá a korábban eltávolított csatornák ismételt telepítését is.

1. Válassza ki az eltávolítani kívánt csatornát.
2. Nyomja meg a zöld gombot a kiválasztott csatorna eltávolításához.
  - ▷ Az eltávolított csatornát a készülék a listában a csatorna bejegyzése elé helyezett ikonnal jelöli.
3. Az eltávolított csatorna újratelepítéséhez nyomja meg ismét a zöld gombot.

**Megjegyzés:** az eltávolított csatornákat a készülék nem telepíti újra a telepítés frissítése során.

A tv. menüje	
Installálás	Preferenciák
.....	Hely
Időzóna	Teletext 2.5
Csatornák	OSD
Preferenciák	Programcím
Csatlakozás	
Dekodér	
Gyári beállítások	
Szoftver-frissítés	
Info	

A menü elemeivel speciális tv-funkciókat állíthat be vagy módosíthat, amelyek általában csak alkalmanként érhetők el.

### Elhelyezkedés kiválasztása

Itt kiválaszthatja televíziója elhelyezkedését. Ha a **Shop** lehetőséget választja, akkor a kép és a hang állandó értékre áll.

A **Otthon** beállítás viszont a kép és a hang előre megadott értékeinek rugalmas módosítását teszi lehetővé.

### A Teletext 2.5 kiválasztása

Egyes műsorsugárzók nagyobb színválasztékot, különböző háttérszíneket és szebb képet biztosítanak a Teletext oldalakon.

- o A **Teletext 2.5 Be** opció kiválasztásával élvezheti e funkció előnyeit.
- o Válassza a **Teletext 2.5 Ki** lehetőséget, ha jobban kedveli a Teletext oldalak semleges elrendezését.
  - ▷ Választása a Teletext 2.5-öt sugárzó valamennyi csatornára vonatkozik.

**Megjegyzés:** a teletext 2.5 szintre történő átváltás néhány másodpercet vehet igénybe.

### Képernyőmenü (OSD) kiválasztása

Itt kiválaszthatja a hangerőskála megjelenítését, illetve hogy a műsor- és csatornainformáció bővített vagy szűkített formában jelenjen-e meg a képernyőn.

- o Válassza a **Minimum** lehetőséget a csatornára vonatkozó rövidített információ megjelenítéséhez.
- o Válassza a **Normál** lehetőséget a csatornára és műsorra vonatkozó bővebb információ megjelenítéséhez. A bővebb információk a program ismertetését, a kiegészítő készülékek jelének jellemzőit, a képernyőformátumot és hangmódot, a kiválasztott hangnyelvet és feliratnyelvet, a korhatár-információkat, a kikapcsolási időzítésből hátralévő időt stb. tartalmazzák.

### Programcím megjelenítése

Ezzel megjelenítheti a sugárzott információ szerinti adónevet.

- ▷ Ha az **Igen** lehetőséget választja, akkor a tv-adás kiválasztását vagy a távvezérlő **i+** gombjának megnyomását követően a képernyőn megjelenik a sugárzott adónév.
- ▷ Ha a **Nem** lehetőséget választja, akkor a műsorcím csak az **i+** gomb megnyomásakor jelenik meg, nem egy csatorna kiválasztása után.

A tv. menüje	
Installálás	Csatlakozás
.....	EXT1
Ország	EXT2
Időzóna	EXT3
Csatornák	HDMI 1
Preferenciák	HDMI 2
<b>Csatlakozás</b>	Side
Dekodér	Digital Audio IN
Gyári beállítások	
Szoftver-frissítés	
Info	

Itt kiválaszthatja a hang- és képbemenetekhez és -kimenetekhez csatlakoztatott külső berendezéseket.

1. Válassza a **Csatlakozás** menüelemet.
2. Nyomja meg a jobb oldali kurzorgombot.
3. Válassza ki azt a bemenetet, amelyikhez a kiegészítő berendezés csatlakozik.
  - ▷ Ha kiválasztja az **EXT1**, **EXT2**, **EXT3**, **HDMI 1**, **HDMI 2**, **Side** vagy **Digital Audio In** bemenetek egyikét, egy lista jelenik meg, amely segít annak megállapításában, hogy milyen típusú kiegészítő berendezés csatlakozik ehhez a bemenethez.
4. Ismét nyomja meg a jobb oldali kurzorgombot a kiválasztott bemenethez csatlakoztatott kiegészítő berendezések típusát tartalmazó listába lépéshez.
5. A kurzor fel/le mozgatásával válassza ki a kiegészítő berendezést.

### Digital Audio In

Abban az esetben, ha a periféria rendelkezik digitális audio-kimenettel, a berendezés a tévékészülék Digitális audio-bemenetéhez egyszerű kábel segítségével csatlakoztatható. A Csatlakozások menüben rendelje hozzá az Audio-bemenet funkciókat ahhoz a külső bemenethez, amelyhez a periféria csatlakozik.

A televízió nemcsak audiojelek vételére képes a Digital Audio In bemeneten keresztül, hanem a Dolby Digital audioszabvány szerinti kódolt hangot is képes továbbítani a **DIGITAL AUDIO OUT** csatlakozón keresztül külső erősítőhöz vagy vevőhöz. Ha az Ön jelvénye vagy erősítője rendelkezik megfelelő Digital Audio In csatlakozóval, akkor egyetlen kábel segítségével csatlakoztathatja a televízió **DIGITAL AUDIO OUT** kimenetéhez.

Video- és audiocsatlakozás létrehozásáról és kiválasztásáról lásd a Házimozi-erősítő című részt, 47. oldal.

## A dekóder csatornaszámának kiválasztása

A tv. menüje	
Installálás	Dekodér
.....	Csatorna
Időzóna	Állapot
Csatornák	
Preferenciák	
Csatlakozás	
<b>Dekodér</b>	
Gyári beállítások	
Szoftver-frissítés	
Info	

Itt egy vagy több csatornaszámot adhat meg dekóder-csatornaszámként, ha dekódert vagy descramblert csatlakoztat az **EXT1** vagy az **EXT2** bemenethez.

1. Válassza azt a csatornaszámot, amelyen a dekóderrel vagy descramblerről érkező programot eltárolta.
2. Válassza az **Állapot** menüpontot.
3. Válassza ki a bemenetet a dekóder csatlakoztatásához:
  - Válassza a **Nincs** lehetőséget, ha az adott csatornaszámot nem kívánja dekóder-csatornaszámként aktiválni.

A tv. menüje	
Installálás	Gyári beállítások
.....	
Időzóna	Visszaállítás
Csatornák	
Preferenciák	
Csatlakozás	
Dekodér	
Gyári beállítások	
Szoftver-frissítés	
Info	

Ez a funkció lehetővé teszi a beállítások többségének visszaállítását az eredeti gyári értékekre.

1. Válassza ki, majd nyomja meg a jobb oldali kurzorgombot.
2. Nyomja meg az **OK** gombot a beállítások törléséhez és a gyári értékekre való visszaálláshoz.

## A televízió szoftverének frissítése

A tv. menüje	
Installálás	Szoftver-frissítés
.....	Információ az akt...
Időzóna	Helyi frissítések
Csatornák	Hirdetés
Preferenciák	
Csatlakozás	
Dekodér	
Gyári beállítások	
Szoftver-frissítés	
Info	

Itt frissítheti tv-készüléke szoftverjét USB-egység segítségével.

### Frissítés USB-egységről

A frissítést elindíthatja USB-egységről a tv-készülék bekapcsolását megelőzően. A memóriaegységre le kell tölteni a megfelelő frissítést, amely a [www.philips.com/software](http://www.philips.com/software) oldalon található. Az új szoftververzió tárolóeszközre való feltöltésére vonatkozó információkat lásd a 2. mellékletben: Szoftverfrissítés Philips televíziókészülékek számára, hordozható memóriaegység felhasználásával, a következő oldalon: 53.

### Automatikus szoftveres értesítés (amennyiben vannak)

A TV bekapcsolásakor üzenet jelenhet meg, mely szoftverfrissítési lehetőségről tájékoztat.

- o Ha szeretné, hogy az értesítés később újra megjelenjen, nyomja meg a távvezérlő piros gombját.
- o Amennyiben megerősíti az üzenet elolvasását, nyomja meg a távvezérlő zöld gombját.
  - A megerősítés után az üzenet nem fog újra megjelenni. Amennyiben mégis ismét meg szeretné nézni a legutolsó értesítést, válassza a Szoftverfrissítés menü **Hirdetés** pontját.

**Megjegyzés:** az üzenet addig elérhető, amíg a szoftverfrissítés nem történt meg.

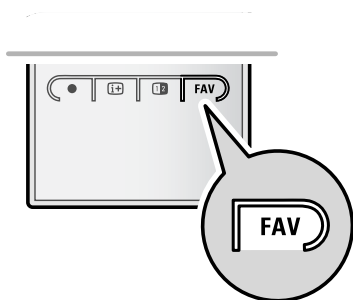

Ez a funkció lehetővé teszi a kedvenc programok max. négy listájának kiválasztását az Ön kedvenc tv-csatornáival és rádióadóival. Például, a család minden egyes tagja létrehozhat egy-egy saját kedvenclistát. A kedvenc csatornák listáin kívül Ön választhat olyan listát is, amely csak digitális tv-csatornákat tartalmaz, vagy csak a rádióadók listáját, vagy csak az analóg csatornák listáját.

**Megjegyzés:** ennek a gombnak az első megnyomásakor a beállítás folyamatának befejeződése után megjelenik a csatornák teljes listája. Egyéb esetekben az utolsó kiválasztott csatornák listája jelenik meg.

## Csatorna kiválasztásához a megjelent kedvencek listájából

1. Nyomja meg a **FAV** (vagy az **OK**) gombot.
  - ▷ Megjelenik az utolsó kiválasztott csatornák listája.
2. A csatorna kiválasztásához mozgassa a kurzort fel/le.
3. Nyomja meg az **OK** gombot a kiválasztott csatornára lépéshez.

## Más kedvenclistáról történő választáshoz

1. Nyomja meg a **FAV** gombot.
  - ▷ Megjelenik az utolsó kiválasztott csatornák listája.
2. Nyomja meg a piros gombot a kedvenc csatornák meglévő listáinak megjelenítéséhez.
3. A lista kiválasztásához mozgassa a kurzort fel/le.
4. Nyomja meg az **OK** gombot.
5. Mégegyszer nyomja meg a **FAV** gombot a kilépéshez.

## Kedvenclista létrehozásához vagy a lista módosításához

1. Nyomja meg a **FAV** gombot.
  - ▷ Megjelenik az utolsó kiválasztott csatornák listája.
2. Nyomja meg a piros gombot.
  - ▷ Megjelenik a kedvenc programok lehetséges listáinak gyűjteménye.
3. Mozdassa a kurzort fel/le a Kedvenc programok listájának kiválasztásához (1-től 4-ig.)
4. Nyomja meg az **OK** gombot.
5. Nyomja meg a zöld gombot a Javítás üzemmódba történő belépéshez.
  - ▷ Megjelenik a Kedvencek kiválasztott gyűjteményének teljes programlistája.
6. Mozdassa a kurzort fel/le a csatorna kiválasztásához.
7. Nyomja meg az **OK** gombot a megvilágított csatorna megjelöléséhez vagy a megjelölés törléséhez, a csatorna felvételéhez vagy eltávolításához a kedvencek listájából.
- 8a. ◦ Ismét nyomja meg zöld gombot a Javítás üzemmódból történő kilépéshez.
  - ▷ Megjelenik a kedvencek módosított listája.
  - Ismét nyomja meg a **FAV** gombot a kilépéshez.
  - ▷ A **-P+** gomb segítségével meg tudja tekinteni a kiválasztott lista tv-programjait.
- 8b. Nyomja meg a piros gombot a csatornák listája megjelenítésének bezárásához.

Minden csatorna	
	EXT1
	EXT2
	HDMI
	1 Analóg csatorna 1
	2 Digitál csatorna 1
	3 Digitál csatorna 2
	4 Rádió csatorna 1
	5 Data csatorna 1
<input type="radio"/>	Választási lista
Csatornaváltás az OK-val. Fel/le lapozás a +P- gombbal.	

Minden csatorna	
	Mind
	Digitál
	Analóg
	Rádió
	1.program választ
	2.program választ
	3.program választ
	4.program választ
<input type="radio"/>	Választási lista
Választás: kurzor fel/le. Nyomja meg az OK-t a jóváhagyáshoz.	

1.program választ.	
<input checked="" type="checkbox"/>	EXT1
<input checked="" type="checkbox"/>	EXT2
	HDMI
	1 Analóg csatorna 1
<input checked="" type="checkbox"/>	2 Digitál csatorna 1
	3 Digitál csatorna 2
	4 Rádió csatorna 1
	5 Data csatorna
<input type="radio"/>	Kilépés
<input type="radio"/>	Vissza
Nyomja meg az OK gombot a jelöléshez/jel.visszavonásához	

**Megjegyzés:** a számgombok segítségével Ön olyan csatornákra léphet, amelyeket nem jelölt meg kedvencként.

### Csak tv- vagy rádióállomások kiválasztása a Minden csatorna listán

Amikor megjelenik a Minden csatorna lista, szűrést állíthat be, hogy csak a tv-csatornákat vagy csak a rádióállomásokat tartalmazó listát jelenítse meg.

1. Nyomja meg a **FAV** gombot.
  - Megjelenik az utoljára kiválasztott csatornák listája.
2. Nyomja meg bal oldali kurzorgombot.
3. Válassza ki a Minden csatorna listát. Nyomja meg a jobb oldali kurzorgombot
4. A szűréshez nyomja meg a vörös gombot.
5. Válassza ki a kívánt csatornákat tartalmazó listát.
6. Nyomja meg újra a **FAV** gombot a kilépéshez.
  - A **-P+** gomb segítségével kereshet a szűrt lista tv-csatornái között.



**Megjegyzés:** A televízió kikapcsolása vagy készenléti állapotba állítása utána a szűrés elvész.

### Elektronikus műsorfüzet (csak digitális televíziócsatornáknál)

Az Elektronikus műsorfüzet részletes információt tartalmaz az aktuális és a következő műsorról (ha elérhető ez az információ).

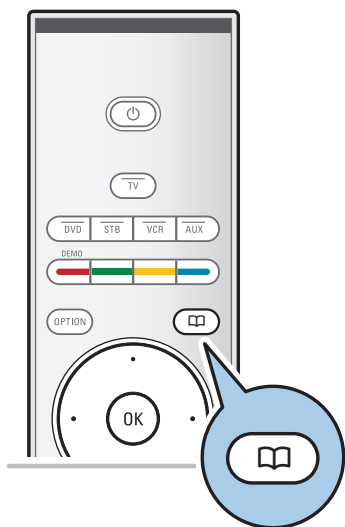
**Megjegyzés:** Ezek az Elektronikus műsorfüzet típusától függően változhatnak.



1. Nyomja meg az  gombot.
  - Megjelenik az Elektronikus műsorfüzet képernyő. A feltételektől függően az Elektronikus műsorfüzet adatainak lekérése beletelhet bizonyos időbe.
  - Az adatok elérésekor a műsorfüzet képernyője automatikusan frissül. Ha nem sikerült lekérni, a műsorfüzet képernyője üres marad.
  - Megjelennek a kiválasztott műsor adatai.
- A színes gombokkal aktiválhatja az Elektronikus műsorfüzetnek a képernyő alján megjelenő, rendelkezésre álló funkcióit.
2. A Műsorfüzetből a  gomb ismételt megnyomásával léphet ki.

### Ha rendelkezésre áll az Elektronikus műsorfüzet típusa, akkor megjelenik a televízióműsorok listája:

1. A kurzort fel/le mozgatva választhatja ki a tv-műsört.
  - Megjelennek a kiválasztott műsor adatai.

#### Tippek:

- A kiválasztott műsorról további (jelenleg meg nem jelenített) adatok megtekintéséhez nyomja meg a távvezérlő kék színű gombját. Ha a képernyő további adatok is tartalmaz, a **Több** lehetőség jelenik meg.
- A részletes adatok képernyőjéből a kék színű gomb ismételt megnyomásával léphet ki.

2. A távvezérlő zöld gombjának megnyomásával hallgathatja vagy nézheti a kiválasztott műsört.
3. A Műsorfüzetből a  gomb ismételt megnyomásával léphet ki.





A Multimédia böngésző lehetővé teszi USB-eszközön tárolt képek megjelenítését és audiofájlok lejátszását. A Multimédia böngésző alkalmazás a főmenüből jeleníthető meg.

- A következő fájlformátumok jeleníthetők meg:  
képfájlok: JPEG  
hangfájlok: MP3, MP3 Pro, LPCM  
videófájlok: MPEG1, MPEG2
- Csak a FAT/DOS formázott memóriaegységeket támogatja.
- A Philips nem vállal felelősséget azért, ha a televíziókészülék nem támogatja az Ön USB-egységét.

### Az USB-egység tartalmának megtekintése

**Tipp:** Ha az USB-egység nem illik bele az oldalt elhelyezkedő USB-csatlakozóba, USB-hosszabbítókábelrel csatlakoztassa az USB-egységet az USB-portba. Tájékoztatásért forduljon a márkakereskedőhöz.

### USB-egység behelyezése

**Megjegyzések:** Az USB-egység nem tartozik a tv-készülékkel szállított tartozékok közé.

USB-memóriaegység vagy digitális fényképezőgép használata esetén csatlakoztassa az oldalt lévő USB-csatlakozóhoz. Lásd: Kép- és hangkapcsolat létrehozása, Előlap, 40. oldal.  
Az USB-eszköz behelyezése után a képernyőn automatikusan megjelenik a Multimédia böngésző. Lásd alább.

### Az USB-egység eltávolítása

1. Nyomja meg a **MENU/BROWSE** gombot a távvezérlőn a főmenü kikapcsolásához.
2. Távolítsa el az USB-egységet.

Televízió	A tv. menüje
	Televíziós csatornák
	Műsorfüzet
Multimédia	





USBDevice 1	Kép
Zene	London 2005
Kép	The Beatles
Filmek	Xmas2004.alb
	arnold.jpg

USBDevice 1	
Kép	London 2005
London2005	pic001.jpg
The Beatles	pic002.jpg
Xmas2004.alb	pic003.jpg
arnold.jpg	pic004.jpg

USBDevice 1/Kép/London2005	
London2005	pic001.jpg
pic001.jpg	
pic002.jpg	
pic003.jpg	
pic004.jpg	

I. USB-egység/Kép/London2005	
London2005	pic001.jpg
pic001.jpg	
pic002.jpg	
pic003.jpg	
pic004.jpg	
A lejátszáshoz nyomja meg az OK gombot.	

### Lehetséges a következő jelek megjelenése:

-  mappa
-  képek
-  zene
-  saját lejátszási lista/album
-  video

### Multimédia böngésző menü

- Helyezzen be USB-egységet.
- A kurzor fel/le mozgatásával válassza ki az USB-egységet a Multimédia menüben.
  - ▷ A Multimédia böngészővel megtekintheti a behelyezett USB-egységen tárolt tartalmat.
  - ▷ Megjelenik a kétpaneles böngésző. A bal oldali panelen a tartalomtípusok (zene, képek, filmek) láthatók.
  - ▷ A jobb oldali panel mutatja a kiválasztott típus elérhető tartalmát.
- Nyomja meg a kurzor jobb oldali gombját a tartalomba lépéshez.
- A kurzort fel/le mozgatva választhatja ki a tartalmat.
- Nyomja meg a kurzor jobb oldali gombját a tartalomba lépéshez.
- A kurzort fel/le mozgatva válassza ki a fájlt vagy könyvtárat.

**Megjegyzés:** Nyomja meg a zöld gombot az aktuális könyvtárban található összes képfájl bemutatásához bélyegkép formájában. A zöld gomb ismételt megnyomására a képfájlok lista formájában jelennek meg.

- Ha kiválasztotta a **fájlt**, nyomja meg az **OK** gombot a képfájl megjelenítéséhez vagy az audiofájl lejátszásához. Ha kiválasztotta a **könyvtárt, albumot vagy lejátszási listát**, mozdítsa el a kurzort jobbra a tartalom megtekintéséhez, vagy nyomja meg az **OK** gombot a diavetítés indításához, vagy a könyvtárban, albumban vagy lejátszási listán található fájlok ciklikus lejátszásához.
- Mozdítsa a kurzort balra a zenelejátszás folytatásához és a Multimédia menübe való visszatéréshez.
- Nyomja meg az egyik színes gombot a távvezérlőn a tv-készülék képernyőjének alsó részén látható, megfelelő funkció indításához.
 

**Tipp:** A kék színű gomb segítségével ismételten megjeleníthetők a színes gombok.
- A tartalom lejátszásának leállításához nyomja meg a **■** gombot a távvezérlőn.

### Megjegyzések:

- Az Ön televíziókészüléke támogatja a zenei aláfestésű diák bemutatását. lásd 3. melléklet - Zenei háttér-aláfestéssel rendelkező diák bemutatásának formátuma Philips TV-készülékekhez, 56. oldal;
- A bemutató akkor sem szakad meg, ha Ön ideiglenesen átkapcsol a tartalom megtekintését biztosító képernyőre. A hangkíséret csak akkor szakad meg, ha másik dal lejátszása kezdődik, vagy amikor a diasorozat a végére ér.
- A további műszaki megjegyzések a 4. mellékletben található: Philips televíziókészülékek – A digitális fényképezőgéppel és az USB-kapcsolattal összefüggő kérdések 58. oldal.

## Funkciógombok a képernyő alsó részében

Részletek	a kiválasztott fájl vagy mappa leírásának bemutatása
Átmenetek	a diavetítés közben alkalmazandó átmenetek beállítása
Dia ideje	egy kép bemutatási időtartamának megválasztása diavetítés közben
Elforgat	a kép elforgatása
Ismét egyet/ mindent	zenei fájl lejátszásának ismétlése
Kevert sorrend	a zenei gyűjtemények véletlenszerű sorrendbe rendezése
Zoom	valamelyik nagyítási szorzó (x1, x2, x4) kiválasztása a fel/le kurzorgombok segítségével. Ezenkívül Ön mozgathatja a képernyőn a kinagyított képet tartalmazó kiválasztott ablakot a kurzorgombok segítségével.
Teljes/kicsi képernyő	a teljes és a kicsi képernyő közötti átkapcsolás

**Megjegyzés:** a kép elforgatásához, vagy valamelyik nagyítási tényező kiválasztásához először állítsa le a diabemutatót az OK vagy a kék gomb megnyomásával.

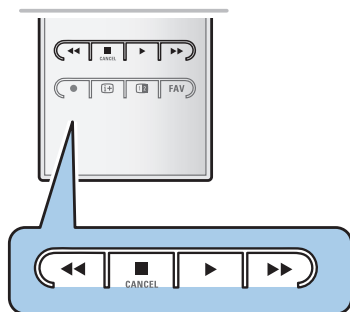

## A távvezérlő multimédiás vezérlőgombjai

- ◀◀ a megjelenített tartalom gyors visszafelé mozgatása
- a tartalom bemutatásának leállítása
- ▶ - egy fájl lejátszása, diavetítés indítása, egy mappa vagy egyéb gyűjtemény lejátszása
- tartalom lejátszásának szüneteltetése
- ▶▶ a megjelenített tartalom gyors előre mozgatása



**Megjegyzés:** HDMI csatlakozóhoz csatlakoztatott berendezésen keresztül a Teletext nem elérhető.

A legtöbb tv-csatorna teletexten keresztül közvetít információt. Tv-készüléke 1200 oldalas memóriával rendelkezik, amely a várakozási idő lecsökkentése érdekében a legtöbb sugárzott oldalt és aloldalt tárolja. A memória minden programváltás után frissül.

- Nyomja meg a  gombot a teletext bekapcsolásához.
  - ▷ A főoldal megjelenik a képernyőn.

### Egy teletext-oldal kiválasztása

- Adja meg a szükséges teletext-oldalszámot a számgombokkal vagy a **-P+** gomb megnyomásával.
- Válassza ki a képernyő alsó részén a színes gombok segítségével a szükséges opciót.

### Visszatérés az előző teletext-oldalra

- Nyomja meg a P/P gombot.

### Válassza a T.O.P.-ot teletext vételi lehetőség





- Nyomja meg az  gombot.
  - ▷ Megjelenik az elérhető teletext tartalmakat megjelenítő T.O.P. áttekintés.
- A kurzor fel/le és balra/jobbra mozgatásával válassza ki a kívánt tételt, majd nyomja meg az **OK** gombot.

**Megjegyzés:** Nem minden TV-csatorna sugároz T.O.P. teletextet.

### Az aloldalak kiválasztása

Ha a kiválasztott teletext-oldal több aloldalból áll, az elérhető aloldalak listája megjelenik a képernyőn. Az előző vagy következő oldal kiválasztásához mozgassa a kurzort balra vagy jobbra.

### Kép/Teletext

1. Nyomja meg a  gombot.
2. A  gomb megnyomására megjelenik a teletext a képernyő jobb oldalán.
3. Nyomja meg a  gombot a teletext teljes képernyős üzemmódjához való visszatéréshez.
4. Nyomja meg a  gombot a teljes képernyős megjelenítéshez való visszatéréshez.



Teletext menü	
Kimutatás	Ki
Aloldal-forgatás	Ki
Nyelv	1.csop.

### Hypertext

A Hypertext alkalmazásával könnyen átléphet egy meghatározott számú oldalra, illetve konkrét szót kereshet az aktuális teletext-oldalon.

1. Az **OK** gomb megnyomásával kijelölheti az oldalon szereplő első szót vagy számot.
2. A kurzor fel/le és balra/jobbra mozgatásával választhatja ki a keresett szót vagy számot.
3. Az **OK** gomb megnyomásával erősítheti meg választását. Elkezdődik a keresés.
  - ▷ A képernyő alján üzenet jelzi, hogy a keresés folyamatban van, illetve azt, ha az adott szó vagy szám az oldalon nem található.
4. A Hypertext üzemmódból a kurzort a lap teteje felé mozgatva léphet ki.

### Teletext-oldal nagyítása

- Ismételten nyomja meg a **választógombot** a távvezérlőn a teletext felső részének és alsó részének megjelenítéséhez, majd térjen vissza a normál teletextoldal-mérethez.

### Teletext-menü

A Teletext-menü különféle lehetőségeket kínál a teletext vezérléséhez.

1. Kapcsolja be a teletextet, és nyomja meg a **MENU/BROWSE** gombot a menü megjelenítéséhez.
2. A kurzor fel/le mozgatásával válasszon a menüpontok közül.
3. Nyomja meg az **OK** gombot a beállítás aktiválásához.
4. A **MENU/BROWSE** gomb megnyomásával léphet ki a teletext menüből.

### Kimutatás

Az egyes oldalakon elrejtett információ (pl. rejtvények, talalós kérdések megoldása) megjelenítésére és elrejtésére szolgál.

### Aloldalak ciklusa (ha vannak aloldalak)

Az aloldalak automatikus ciklikus megjelenítésére szolgál.

- Az **OK** gomb megnyomásával kapcsolhatja be és ki.

### Nyelv

Ha a képernyőn megjelenő karakterek nem egyeznek meg a teletext-adás által használt karakterekkel, e funkció segítségével megváltoztathatja a nyelvcsoportot.

- Válassza az **1. vagy a 2. csoportot** az **OK** gombbal.



### Digitális szöveg (csak Nagy-Britanniában)

Egyes digitális csatornák speciális szöveges szolgáltatásokat kínálnak (például a BBCi).

1. A digitális szöveg bekapcsolásához nyomja meg a  gombot.

**Megjegyzés: Csak az Egyesült Királyságban:** Az digitális szöveg akkor jelenik meg, ha a műsorok interaktív szolgáltatásokkal rendelkeznek.

2. A digitális szöveg alkalmazásához olvassa el a képernyőn megjelenő utasításokat.
3. A szolgáltatástól függően megjelenhet egy, a kurzorgombok, az **OK** gomb, a színes gombok, a teletext gombok, illetve a számgombok használatát kérő felirat.
4. Ha befejezte a teletext olvasását, válasszon egy másik csatornát a **-P+** gombok segítségével, vagy kövesse a képernyőn megjelenő utasításokat a kép ismételt megjelenítéséhez.
5. Nyomja meg a **■ CANCEL** gombot a digitális szöveg vagy interaktív szolgáltatásokból való kilépéshez.

### Szöveges információ

Egyes digitális csatornák az éppen sugárzott műsorról is adnak információt. Ilyenkor néhány másodperces üzenet jelenhet meg a képernyő alján. Kövesse a képernyőn megjelenő utasításokat. A kurzorgombokkal a következő oldalakra léptethet.

**Megjegyzés:** A digitális szöveg nem áll rendelkezésre, ha a Felirat be van kapcsolva a Funkciók menüben.









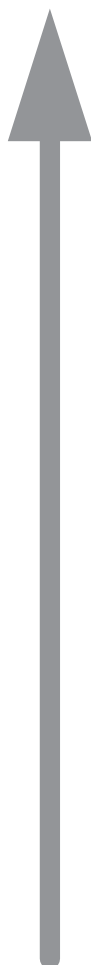



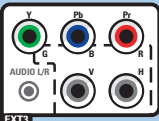

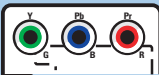
**Tipp:** Használja a készüléken rendelkezésre álló bemeneteket, mert így érheti el a legjobb kép- és hangteljesítményt, lásd alább.

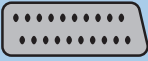
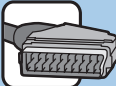
**Megjegyzés:** A televíziókészülék minden típusú csatlakozóval rendelkezik, kivéve a DVI-csatlakozót. Más készülékek azonban rendelkezhetnek ilyen csatlakozóval. Ebben az esetben DVI–HDMI adapterre vagy DVI–HDMI kábelre és külön audiokábelekre van szükség. Mindez kapható a márkakereskedőknél.

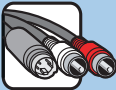
**Figyelem:** Először mindig a DVI-kimeneti csatlakozót csatlakoztassa, ez után következik a televízióon lévő HDMI-bemenet.

A legjobb képteljesítmény



	Csatlakoztatókábel	Audiokapcsolat szükséges
 <b>HDMI</b>	<b>HDMI (High-Definition Multimedia Interface)</b> 	Nem
	<b>Komponens videó (480p/576p/720p/480i/576i/1080i)</b> <b>Digital audio</b> 	<b>Igen</b>  AUDIO L / R
	<b>Komponens videó (480p/576p/720p/480i/576i/1080i)</b> <b>Analog audio</b> 	<b>Igen</b>  AUDIO L / R
 EUROCONNECTOR	<b>Scart</b> 	Nem
 S-VIDEO	<b>S-Videó</b> 	<b>Igen</b>  AUDIO VIDEO S-VIDEO
 VIDEO	<b>Videó</b> 	<b>Igen</b>  AUDIO VIDEO
 75 Ω	<b>RF/Koaxiális</b> 	Nem

**Megjegyzések:**

- a kábelek gyakran a megfelelő csatlakozókkal megegyező színűek. Csatlakoztassa a pirosat a piroszhoz, a fehéret pedig a fehérhez...
- a videoforrások megtekintéséhez komponens videócsatlakozás (YPbPr) szükséges, például a settop box egységből érkező, 1080i, 720p, 576i, 576p, 480i vagy 480p videoformátumú digitális jelek esetében.
- VGA-csatlakozóval rendelkező számítógép, lásd 46. oldal.

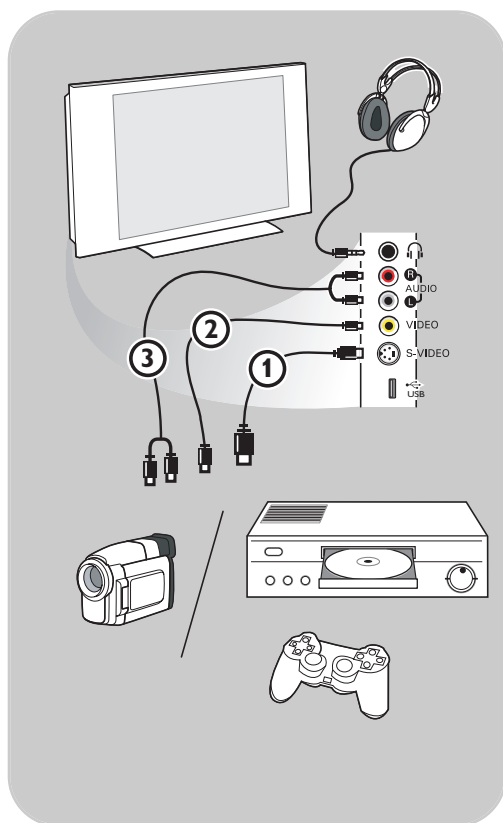

### Fényképezőgép, videokamera, játék

1. Csatlakoztassa a fényképezőgépet, a videokamerát vagy a játékot az ábrán látható módon!
2. Monó kameráját csatlakoztassa a **VIDEO ②** és az **AUDIO L ③** bemenethez! Sztereó kameráját csatlakoztassa az **AUDIO R ③** bemenethez is! S-VHS kamerája S-VHS szabványú minőséget csak akkor biztosít, ha az S-VHS kábeleket az **S-VIDEO ①** és az **AUDIO ③** bemenetekbe csatlakoztatja.

**Figyelem:** ne csatlakoztassa egyszerre az ①-es és a ②-es kábelt. Ez képtorzítást okozhat!

### Fejhallgató

1. Csatlakoztassa a fejhallgató dugóját az ábrán látható módon.
2. A fejhallgató impedanciájának 8 és 4000 ohm között kell lennie. A fejhallgató 3,5 mm-es jack aljzaton keresztül csatlakozik. A fejhallgató hangerejének beállításához válassza a **Hang menüben a Fejhallgató hangerő** menüpontot!

**Tipp:** Nyomja meg a  gombot a távvezérlőn a televíziókészülék beépített hangszóróinak kikapcsolásához!

### USB

Lásd: a Multimédia böngésző c. részt, 33. oldal.



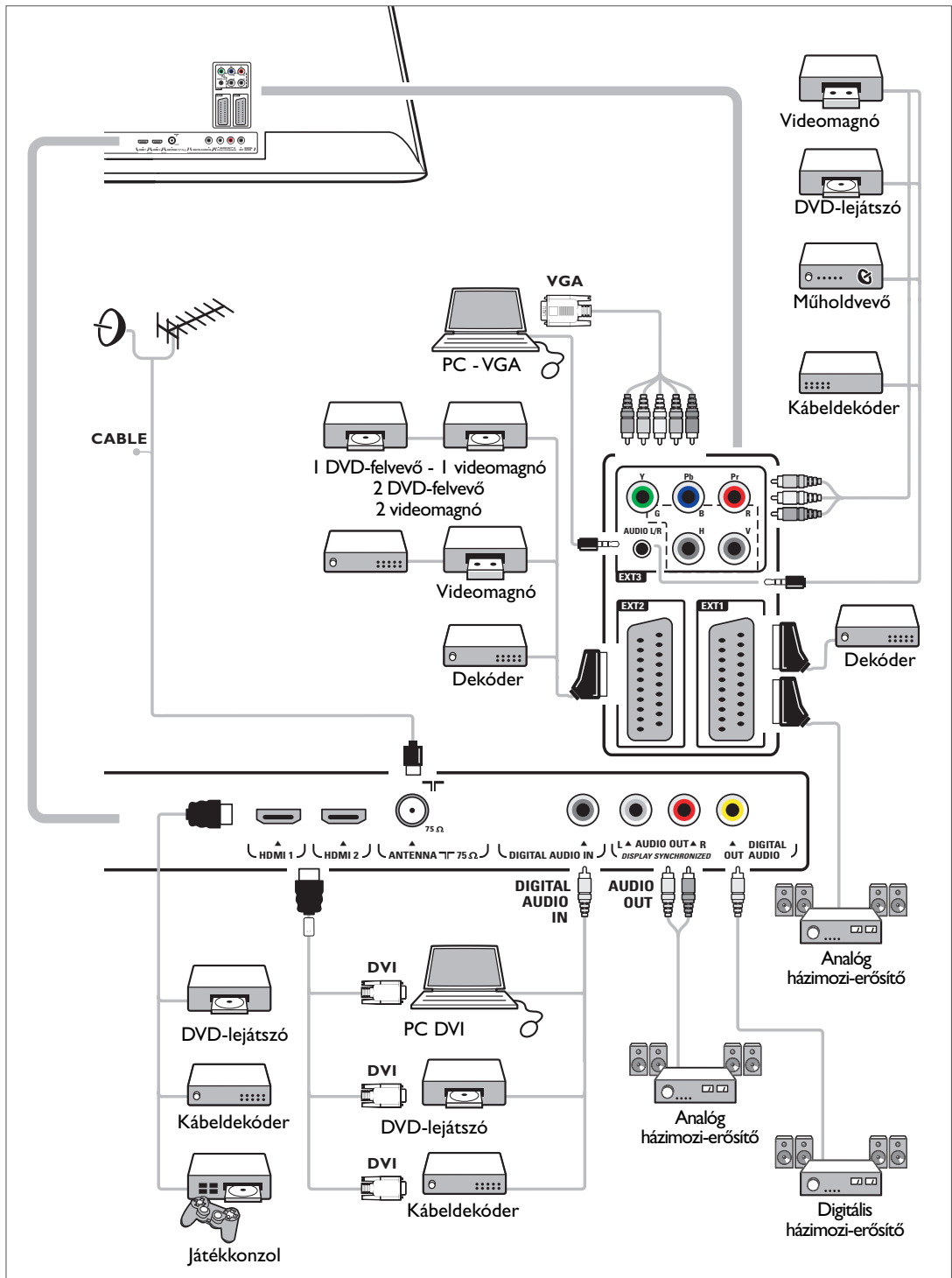

**Figyelem:** ne helyezze felvevőkészülékét túl közel a képernyőhöz, mivel egyes készülékek érzékenyek lehetnek a kijelzőből érkező jelekre. A képernyőtől mért távolság legalább 0,5 méter legyen.

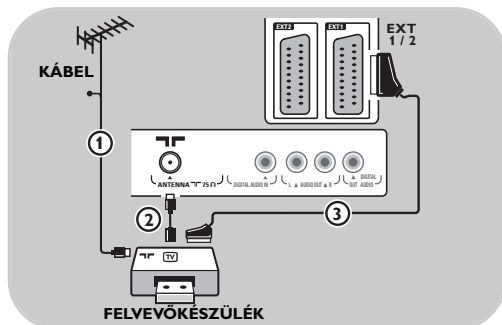

### SCART-kábel segítségével

1. Csatlakoztassa az ① és ② antennakábelt az ábrán látható módon.
2. Csatlakoztassa a SCART-kábelt ③ az ábrán látható módon.
3. Válassza ki a jelforrást, amelyhez az Installálás menüben a videolejátszót csatlakoztatta, Csatlakozások kiválasztása, 29. oldal.

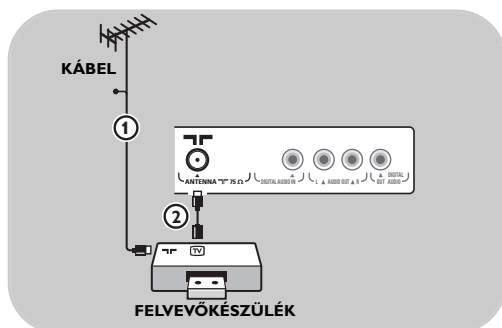

### Csak az antennakábel segítségével

1. Csatlakoztassa az ① és ② antennakábelt az ábrán látható módon.
2. Végezze el a felvevőkészülék tesztjelének behangolását, és rendelje hozzá a tesztjelet a 0 programhelyhez.  
Lásd: Analóg: kézi installálás, 26. oldal.  
Lásd a felvevőkészülék felhasználói kézikönyvét.



### Dekóder és a videomagnó csatlakoztatása

Csatlakoztassa a SCART-kábelt ④ a dekóderhez és a videomagnó speciális SCART-csatlakozójához!  
Lásd a felvevőkészülék felhasználói kézikönyvét.

**Tipp:** a dekódert közvetlenül az **EXT1** vagy **EXT2** csatlakozókhoz is csatlakoztathatja egy SCART-kábel segítségével.

**Megjegyzés:** a készülék nem képes jelek fogadására az **YPbPr** bemenethez csatlakoztatott berendezésről.

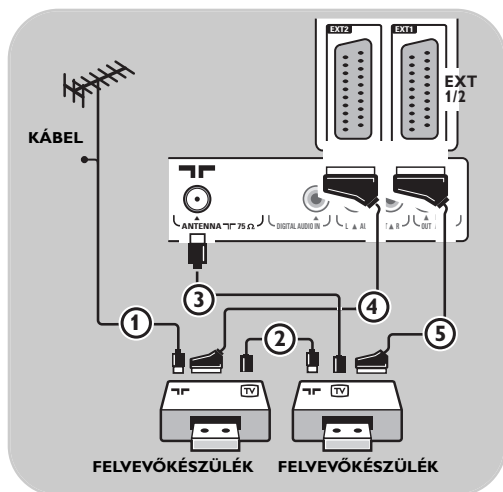

## SCART-kábelek segítségével

1. Csatlakoztassa az ① és ② antennakábelt az ábrán látható módon.
2. Csatlakoztassa videomagnóit vagy DVD-felvevőjét az **EXT1** és **2** csatlakozókhoz a ④ és ⑤ SCART-kábelek segítségével.
3. Válassza ki az Installálás menüben csatlakoztatott berendezést, Csatlakozások kiválasztása, 29. oldal, majd csatlakoztassa a **EXT1** vagy **2** bemenetre.

## Csak antennakábelek segítségével

1. Csatlakoztassa az ①, ② és ③ antennakábeleket az ábrán látható módon.
2. Végezze el a felvevőkészülék tesztjelenék behangolását, és rendelje hozzá a tesztjelet a 0 programhelyhez. Lásd: Analóg: kézi installálás, 26. oldal.  
Lásd a felvevőkészülék felhasználói kézikönyvét.

## Műholdvevő csatlakoztatása

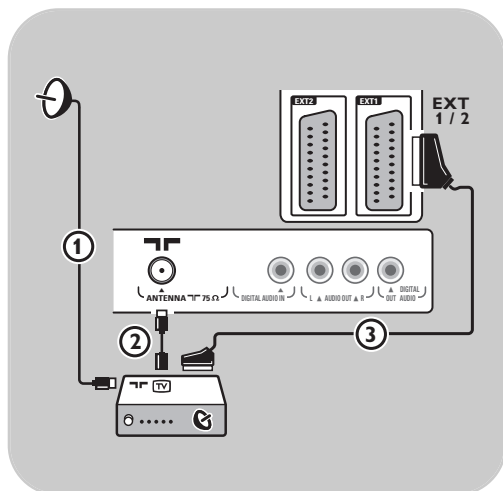

## SCART-kábel segítségével

1. Csatlakoztassa az ① és ② antennakábelt az ábrán látható módon.
2. Csatlakoztassa a műholdvevőt az **EXT1** vagy **2** csatlakozókhoz egy SCART-kábel segítségével ③.
3. Válassza ki az Installálás menüben csatlakoztatott berendezést, Csatlakozások kiválasztása, 29. oldal, majd csatlakoztassa a **EXT1** vagy **2** bemenetre.

## Komponens videocsatlakozó segítségével

Lásd: DVD-lejátszó, műholdvevő vagy kábeldekóder csatlakoztatása, 45. oldal.

**Tipp:** szükség esetén a képet a képernyő közepére igazíthatja a kurzorgombok segítségével.

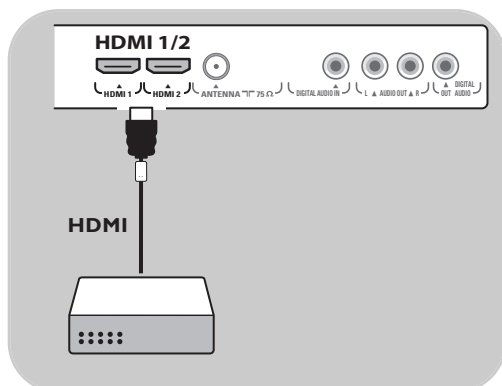

### HDMI-csatlakozó segítségével

HDMI - ez a digitális kép és hang egyesítésének új, vezető helyen álló szabványa.

1. Csatlakoztassa HDMI-berendezését a **HDMI**-csatlakozóhoz.
2. Válassza ki az Installálás menüben csatlakoztatott berendezést, Csatlakozások kiválasztása, 29. oldal, majd csatlakoztassa a **HDMI 1** vagy **2** bemenetre.

**Megjegyzés:** probléma esetén lásd az 5. mellékletet: Kiegészítő berendezések csatlakoztatása HDMI csatlakozóhoz, a következő oldalon: 59.

## DVD-lejátszó vagy kábeldekóder csatlakoztatása

**Tipp:** szükség esetén a képet a képernyő közepére igazíthatja a kurzorgombok segítségével.

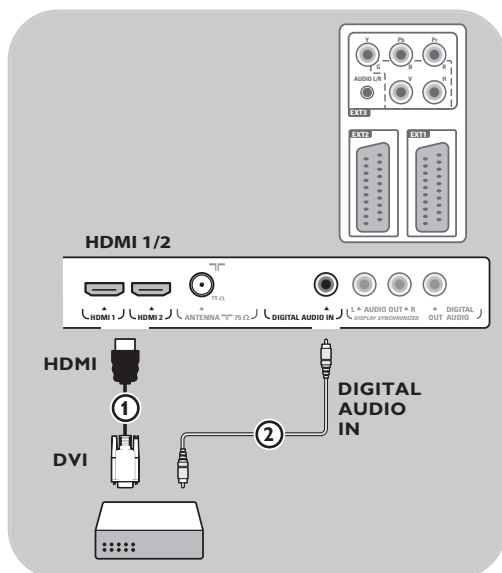

### DVI-csatlakozó segítségével

**Megjegyzés:** csak digitális hangú, DVI-csatlakozós DVD-lejátszó csatlakoztatható a **HDMI**-csatlakozóhoz.

1. Csatlakoztassa a HDMI-szabványú berendezést a DVI-kábel segítségével a TV-készülék DVI-csatlakozójához ①.
2. Csatlakoztassa az audiókábel ② a TV-készülék **DIGITAL AUDIO IN** bemenetéhez.
3. Válassza ki az Installálás menüben csatlakoztatott berendezést, Csatlakozások kiválasztása, 29. oldal, majd csatlakoztassa a **HDMI 1** vagy **2** bemenetre.
4. Válassza ki a **Digital audio in** bemenetet is a Csatlakozás menüben.

**Tipp:** szükség esetén a képet a képernyő közepére igazíthatja a kurzorgombok segítségével.

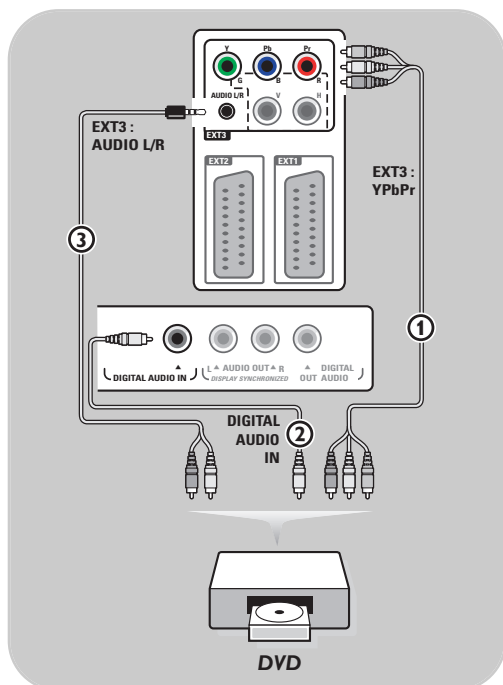

## Komponens videocsatlakozók segítségével

1. Csatlakoztassa a három komponens videokábel **1** a DVD-lejátszó YPbPr aljzataihoz, illetve a televíziókészülék **Y, Pb** és **Pr** aljzataihoz az **EXT3** csatlakozón.
2. Csatlakoztassa az audiókábelt **2** a berendezés digitális audiokimenetéhez és a televíziókészülék **DIGITAL AUDIO IN** bemenetéhez.
3. Válassza ki az Installálás menüben a csatlakoztatott berendezést, a válassza ki a csatlakozásokat 29. oldal. Válassza ki a **Digital audio in** bemenetet is ugyanabban a Csatlakozás menüben, majd csatlakoztassa az **EXT3** bemenetre
4. Analóg hangú DVD-lejátszó esetében csatlakoztassa az audiókábelt a DVD audio **L** és **R** aljzataihoz és **AZ EXT3** csatlakozó **3** L/R audioaljzatához.
5. Kábeldekóder és/vagy műholdvevő esetében csatlakoztassa a televíziókábelt és/vagy a műholdvevő kábelét **4** valamint az antennakábelt **5**.

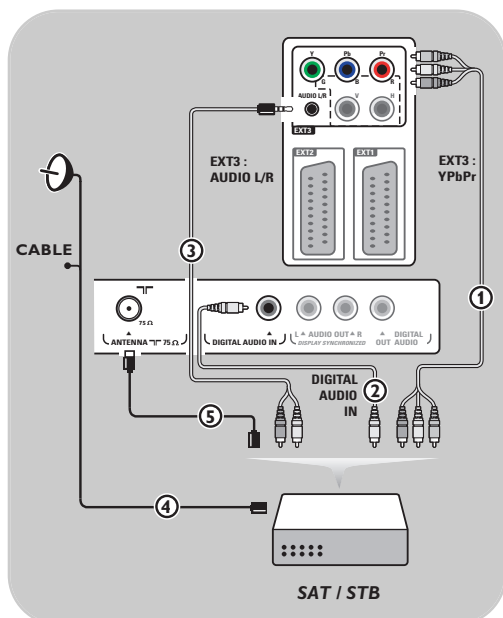

## Megjegyzések:

- a kábelek gyakran színkóddal vannak ellátva. Csatlakoztassa a pirosat a pirosához, a fehéret pedig a fehérhez stb.;
- A komponens videocsatlakozó jelölései különbözőek lehetnek a különböző márkájú DVD-lejátszókon. Annak ellenére, hogy a rövidítések különbözőek lehetnek, a B és az R betűk a kék és a piros komponens jelet jelölik, az Y jelölés pedig a fényerő jelére utal. A meghatározásokra és a csatlakoztatásokra vonatkozó részletes információkért olvassa el a DVD-lejátszó használati utasítását.
- a lejátszás optimális körülményeinek biztosítása érdekében javasolt a berendezést a lehetséges legnagyobb támogatott kijelzési fokozatra állítani.

**Figyelem:** ha észreveszi, hogy a kép függőlegesen elmozdul, torzítás vagy színhiány lép fel, ha eltűnik a kép, esetleg az említett hibák kombinációját tapasztalja a képernyőn, ellenőrizze a csatlakozók megfelelő csatlakozását, illetve a csatlakoztatott berendezés felbontásának és a jelszabványának helyes beállítását. Lásd a berendezés felhasználói kézikönyvét.

**Megjegyzések:**

- csak digitális hangú számítógép csatlakoztatható a **HDMI**-csatlakozóhoz;
- ha az Ön PC-je nem rendelkezik digitális audiókimenettel, csatlakoztassa a PC-t a VGA-csatlakozón vagy **HDMI 2-n** és a tv-készülék bal/jobb audió (**L/R AUDIO**) kimenetén keresztül;
- mielőtt csatlakoztatná a számítógépet a televíziókészülékhez, állítsa be a képernyőfrissítést 60 Hz-re;
- támogatott számítógép monitor-üzemmódok:

VGA 640 x 480  
 SVGA 800 x 600  
 XGA 1024 x 768

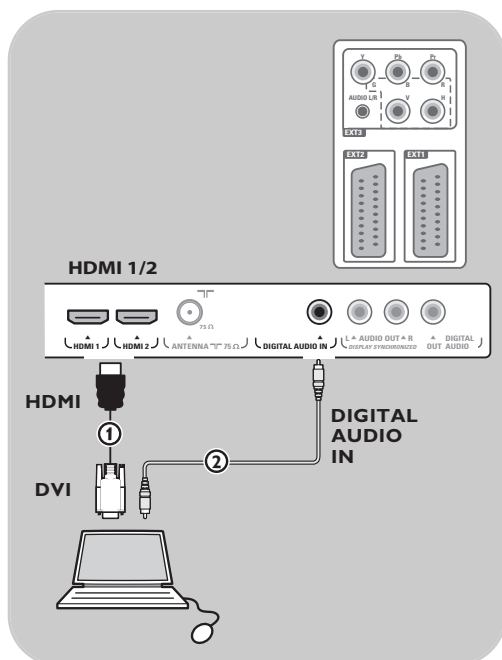
**DVI-csatlakozóval rendelkező számítógép:**

1. Használjon DVI-HDMI-kábelt a televíziókészülék egyik **HDMI**-csatlakozójához ① történő csatlakozáshoz.
2. Csatlakoztassa az audiókábelt ② a TV-készülék **DIGITAL AUDIO IN** bemenetéhez.
3. Válassza ki az Installálás menüben a csatlakoztatott berendezést, a válassza ki a csatlakozásokat 29. oldal), majd csatlakoztassa a **HDMI 1** vagy **2** bemenetre.
4. Válassza ki a **Digital audio In** bemenetet is a Csatlakozás menüben.

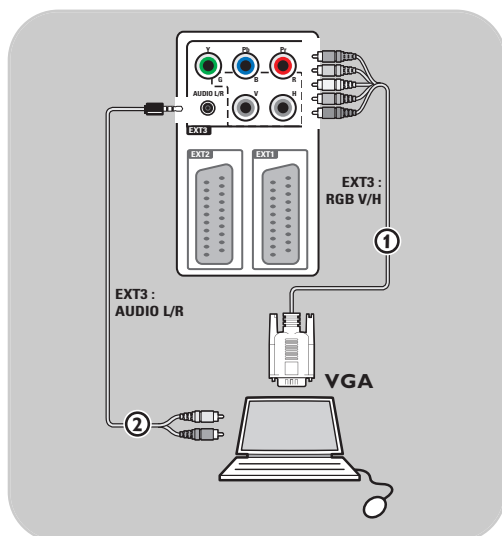
**VGA-csatlakozóval rendelkező számítógép:**

1. Használjon VGA-RGB V/H-kábelt a televíziókészülék egyik **RGB V/H**-csatlakozójához ① történő csatlakozáshoz.
2. Csatlakoztassa az audiókábelt ② a TV-készülék **AUDIO L** (balra) és **R** (jobbra) bemenetéhez.
3. Válassza ki az Installálás menüben a csatlakoztatott berendezést, a válassza ki a csatlakozásokat 29. oldal).

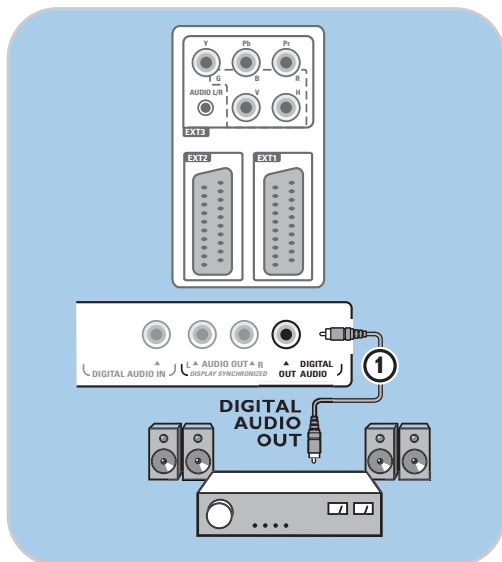

## Digitális házimozierősítő

- Csatlakoztassa a digitális házimozierősítőt a **DIGITAL AUDIO OUT** csatlakozóhoz ① a TV alsó részén.

**Tipp:** a kép és hang közötti látható elcsúszás elkerülésére, használja a **DIGITAL AUDIO OUT** kimenetet a házimozierősítő csatlakoztatására.

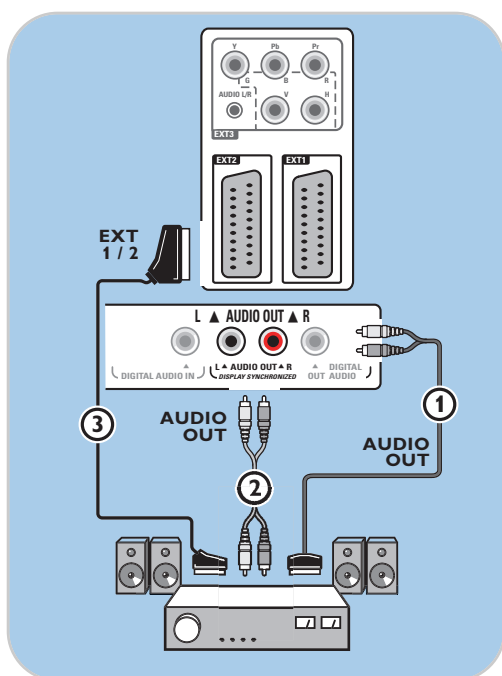

## Analóg házimozierősítő

- A házimozierősítő csatlakozókábeleinek és csatlakozóbemenetének típusától függően, csatlakoztassa felvevőkészülékét az **AUDIO OUT L** és **R** kimenetekhez ③ vagy az **EXT 1** vagy **2** csatlakozókhoz ② a televízió alján részén.

**Figyelem:** kapcsolja ki a TV-készüléket, mielőtt bármilyen modult helyezne a közös interfész-nyílásba.

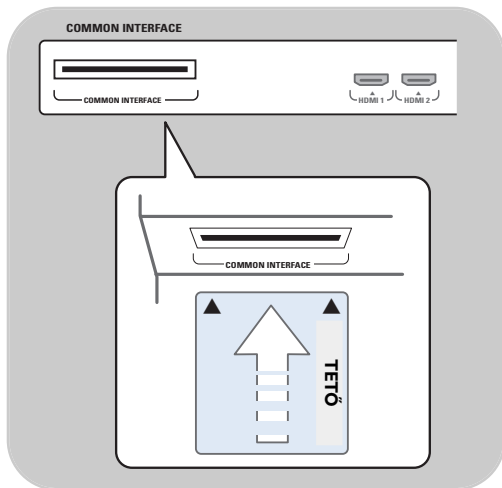

Kódolt DTV-jelek fogadásához szüksége lesz egy CA-modulra (feltételes hozzáférés modul), valamint egy Smart kártyára a szolgáltatótól.

A CA-modul további szolgáltatások igénybevételét is lehetővé teszi, pl. a Pay TV szolgáltatását.

A modulokkal kapcsolatos további információért lépjen kapcsolatba a CI szolgáltatóval.

Bár a CA modulok gyártótól függően különbözőek lehetnek, minden CA modul támogat bizonyos fajta titkosítási rendszert. Az Ön TV-készüléke a DVB-T szabványnak megfelelő CA modulok használatát támogatja.

Itt szeretnénk emlékeztetni arra, hogy egy Smart Card kártya csak egy bizonyos adó vételéhez alkalmazható.

A CA modulok és Smart Card kártyák nem tartozékaik a készüléknek és opcióként sem rendelhetők a Philipstől.

A CA szolgáltató felelős a képernyőüzenetek megjelenítéséért. Meghibásodás vagy nem megfelelő működés esetén lépjen kapcsolatba CI szolgáltatójával.

### CA-modul behelyezése

- Helyezze be a megadott Feltételes hozzáférés modult a közös interfész-nyílásba. Eltarthat néhány percig, amíg a CA-modul aktiválása megtörténik, és a szolgáltatási információk letöltésre kerülnek.

**Figyelem:** ha a CA-modult nem megfelelő módon csatlakoztatja, megsérülhet a kártya és a televíziókészülék.

A kártyát behelyezése után hagyja a nyílásban. Ne távolítsa el a kártyát, hacsak nem szólítják fel erre. A kártyának például a nyílásban kell lennie akkor is, ha a CI szolgáltató új információkat kíván letölteni a smart kártyára. Ha eltávolítja a CA-modult, televíziókészüléke már nem lesz alkalmas kódolt, digitális DVB-T-csatornák dekódolására.

A közös interfész-alkalmazások használatához lásd: TV-menü, Menübeállítások, Közös interfész, 22. oldal.





A csatlakoztatott berendezés használatbavétele előtt válassza ki a kívánt beállításokat az **Installálás, Csatlakozások kiválasztása** menüpontban, 29. oldal.

1. Nyomja meg a **MENU/BROWSE** gombot.
2. Válassza ki a **A tv.menüje** lehetőséget, és nyomja meg a jobb oldali kurzorgombot.
3. Válassza az **Installálás** lehetőséget.
4. Nyomja meg a jobb oldali kurzorgombot.
5. Válassza a **Csatlakozás** menüelemet.
6. Nyomja meg a jobb oldali kurzorgombot.
7. Válassza ki azt a bemenetet, amelyikhez a külső berendezés csatlakozik.
8. Ismét nyomja meg a jobb oldali kurzorgombot a kiválasztott bemenethez csatlakoztatott külső berendezések típusát tartalmazó listába lépéshez.
9. A kurzor fel/le mozgatásával válassza ki a külső berendezést.

## Felvétel a felvevőkészülékével

**Megjegyzés:** digitális programok analóg videomagnóval történő felvételéhez a TV-készüléket be kell kapcsolni és az adott programra kell hangolni.

### Felvétel

Ön elkészítheti a felvételt a felvevőkészülék tuner segítségével, így nem fogja zavarni a TV-műsor nézését.

1. Válassza ki a csatornaszámot a felvevőkészüléken.
2. Kapcsolja a felvevőt felvétel üzemmódba.  
Lásd a felvevőkészülék felhasználói kézikönyvét.

**Megjegyzés:** ha analóg műsort vesz föl, a TV-készüléken történő csatornaváltás nem zavarja meg a felvételt!



A mi társaságunk által gyártott audio- és videóberendezések többségének a vezérlésére alkalmas az Ön tv-készülékének távirányítója.

Nyomjon meg egy gombot az üzemmódválasztó gombok (**DVD, STB, VCR, AUX**) valamelyikének megnyomását követően, annak megfelelően, hogy melyik készüléket szeretné a távvezérlővel vezérelni.

Lásd: A távvezérlő használata, 5-6 oldal.

	késznelíti üzemmódba kapcsolás felvétel,
	gyors vissza ( <b>VCR, CD</b> ); keresés hátra ( <b>DVD</b> )
	leállítás,
	lejátszás és szünet
	gyors előre ( <b>VCR, CD</b> );
	keresés előre ( <b>DVD</b> )
	információ megjelenítése
<b>MENU/BROWSE</b>	menü be- és kikapcsolása
<b>- P +</b>	fejezet, csatorna vagy műsorszám kiválasztása
<b>0 - 9</b>	számbevitel,
kurzor fel/le	a következő vagy előző lemez kiválasztása ( <b>CD</b> )
kurzor bal/jobbr	az előző vagy következő műsorszám kiválasztása ( <b>CD</b> )
<b>P+P</b>	DVD cím/fejezet választása; index ( <b>AUX</b> )
	válassza ki a kívánt feliratnyelvet ( <b>DVD</b> )

**Szokásos üzemmód:** ha 30 másodperc alatt nem történik semmilyen művelet, a távvezérlő visszaáll TV-készülék üzemmódba.

**Expert üzemmód:** Expert üzemmódban a távvezérlő a kiválasztott üzemmódban marad a 30 másodperces időhatár túllépése után is.

1. A Normal és az Expert üzemmód közötti választáshoz használja a **TV**-gombot.
2. Nyomja meg egyszerre az **OK** és a gombokat négy másodpercig.
  - ▷ Ha a gomb Be állásban van egy másodpercig, a távvezérlő Expert üzemmódba kapcsol, és megtartja a kiválasztott üzemmódot.
3. Válassza ki a kívánt üzemmódot (**DVD, STB, VCR, AUX**).
4. TV üzemmódba való visszalépéshez válassza a **TV** menüpontot, és ismételje meg az 1 - 3. lépéseket.

Hibajelenség	Lehetséges ok/Megoldás
<b>Nincs kép</b>	<ul style="list-style-type: none"> <li>Ellenőrizze, hogy kábelek megfelelően lettek-e csatlakoztatva. (Ellenőrizze az antennakábel és a televíziókészülék, a másik antenna és a felvevő csatlakozásait, valamint a hálózati kábeleket.)</li> <li>Ellenőrizze, hogy a megfelelő jelforrást választotta-e ki.</li> <li>Ellenőrizze, hogy kikapcsolta-e a gyermekzárát.</li> </ul>
<b>Gyenge képminőség</b>	<ul style="list-style-type: none"> <li>Ellenőrizze a Kézi installálás menüben, hogy a megfelelő TV-rendszert választotta-e ki.</li> <li>Ellenőrizze, hogy a televíziókészülék vagy a szobaantenna nincs-e túl közel hangsugárzókhoz, földetlen audióberendezéshez, fénycsövekhez stb.</li> <li>Hegyek és magas épületek dupla vagy szellemképes megjelenítést idézhetnek elő. Néha a külső antenna irányának megváltoztatása is elegendő a kép minőségének javításához.</li> <li>A Teletext olvashatatlan vagy problémás a vétele? Ellenőrizze, hogy helyesen adta-e meg a frekvencia értékét, pontosan állítsa be a frekvenciát az adott konkrét csatornához, vagy változtassa meg az antenna irányát, ha a pontos beállítás nem segített elhárítani a problémát. Lásd: Installálás, Analóg: kézi installálás, 26. oldal.</li> </ul>
<b>Gyenge színek</b>	<ul style="list-style-type: none"> <li>Válassza a Gyári beállítások menüelemet az Installálás menüben.</li> <li>Ellenőrizze, a csatlakozásokat az opcionális berendezés és a televíziókészülék között.</li> </ul>
<b>Nincs hang</b>	<ul style="list-style-type: none"> <li>Ellenőrizze, hogy a hangerő beállítása nincs-e minimális értéken.</li> <li>Ellenőrizze, hogy a hang nem lett-e némítva a  gombbal.</li> <li>Ellenőrizze, a csatlakozásokat az opcionális berendezés és a televíziókészülék között.</li> </ul>
<b>Nincsenek digitális csatornák</b>	<ul style="list-style-type: none"> <li>Lépjen kapcsolatba értékesítőjével a földfelszíni digitális sugárzási (DVB-T) lehetőségekkel kapcsolatban.</li> </ul>
<b>A távvezérlő nem működik</b>	<ul style="list-style-type: none"> <li>Ellenőrizze, hogy a távvezérlő a használt készüléknek megfelelően lett-e beállítva.</li> <li>Ellenőrizze, hogy nem merültek-e le az elemek. Cserélje ki az elemeket.</li> <li>Használja a televízió oldalán lévő gombokat.</li> <li>Válassza ki a <b>TV</b> üzemmódot a távvezérlőn.</li> <li>Abban az esetben, ha a gombok lenyomására a tévékészülék nem reagál, bizonyos gombok fénydiódakijelzői pedig nagyobb gyakorisággal és kisebb fényerővel villognak, mint normális üzemállapotban, távolítsa el az elemeket a távirányítóból, majd helyezze be őket ismét a helyükre</li> </ul>
<b>A csatlakoztatott berendezés távvezérlése nem működik megfelelően</b>	<ul style="list-style-type: none"> <li>A képernyő által sugárzott infravörös jelek befolyásolhatják a vételi érzékenységet az egyéb berendezések esetében. Megoldás: cserélje ki a külső berendezés távvezérlőjének elemeit.</li> </ul>
<b>Nincs kép, hang, vagy gyenge minőségű</b>	<ul style="list-style-type: none"> <li>Ellenőrizze, hogy a jelforrás megfelel-e a támogatott kódok egyikének.</li> </ul>
<b>A VGA-kép nem stabil vagy nem szinkronizált</b>	<ul style="list-style-type: none"> <li>Ellenőrizze, hogy helyes VGA-üzemmódot állított-e be a számítógépén. Lásd: Számítógép csatlakoztatása, a 46. oldal.</li> <li>Ellenőrizze a csatlakozásokat a számítógép és a TV között.</li> </ul>
<b>Nem talált megoldást a kép- vagy hangproblémára</b>	<ul style="list-style-type: none"> <li>Kapcsolja ki, majd ismét be a televíziókészülékét. Soha ne próbálja meg önállóan megjavítani a televíziókészülékét. Vegye fel a kapcsolatot a márkakereskedővel, vagy hívjon TV-szerelő szakembert.</li> </ul>
<b>Piros villogó jelzés</b>	<ul style="list-style-type: none"> <li>Húzza ki 10 másodpercre, majd csatlakoztassa újra a hálózati kábelt.</li> </ul>

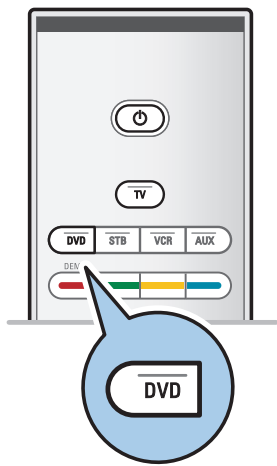

A távirányítója alkalmas Philips DVD vagy DVD/R vezérlésére.

1. A **DVD**-üzemmód gombot tartsa lenyomva 4 másodpercig, amíg a fénydióda világítani kezd.
2. A számgombok segítségével táplálja be az 500 kódot a Philips DVD-lejátszóhoz.  
A számgombok segítségével táplálja be az 542 kódot a Philips DVD-íróhoz.
  - ▷ A helyes kód megerősítéseként minden üzemmód fénydiódái 3 másodpercig villognak. Hibás kód betáplálása esetén minden üzemmód fénydiódája 2 másodpercre felvillan. Ismétlje meg a 2. lépést.
  - ▷ Az Ön távirányítója DVD vagy DVD/R üzemmódban van.

#### **A kiválasztott üzemmód visszavonásához**

- Nyomja le és 4 másodpercig tartsa lenyomva a DVD-üzemmód gombját.
  - ▷ A távirányító visszatér a **TV**-üzemmódkhoz.

## Bevezetés

A Philips felajánlja Önnek a TV-készüléke szoftvere frissítését hordozható, hordozható memóriakártyák segítségével.

Általában a szoftverfrissítés folyamatának befejezése után a TV-készülék működési jellemzői jobbakká lesznek.

Az elérhető javulás függ egyrészt a frissítéshez használt szoftvertől, másrészt a TV-készülékben a frissítést megelőzően használt szoftvertől.

Ön önállóan el tudja végezni a szoftverfrissítést. Ennek a dokumentumnak a tartalmát olyan felhasználóknak szántuk, akik kellő tapasztalattal rendelkeznek műszaki területen vagy az információtechnológia területén.

## Hordozható adattároló előkészítése szoftverfrissítéshez

Ehhez a procedúrához szükség van az alábbiakra:

- Internet-csatlakozással rendelkező személyi számítógépre;
- archiváló programra, amely támogatja a ZIP formátumot (például WinZip for Windows vagy StuffIt for Mac Os);
- lehetőleg üres USB memory stick eszközre.

Új szoftver kapható a műszaki eszköz eladójánál vagy letölthető a [www.philips.com/support](http://www.philips.com/support) weboldalról:

**Megjegyzés:** csak a FAT/DOS rendszerben formázott hordozható memóriaelemek támogatottak.

1. Számítógépe webböngészőjét használva lépjen be a [www.philips.com/support](http://www.philips.com/support) oldalra.
2. Folytassa ezt a procedúrát az Ön TV-készülékére vonatkozó információk és szoftver megtalálásáig.
3. Válassza ki az utolsó frissítést tartalmazó fájlt, és töltsse le a személyi számítógépére.
4. Csomagolja ki a ZIP-fájlt, és másolja be az „autorun.upg” fájlt az USB-memóriaelem gyökérkönyvtárába.

**Megjegyzés:** csak a [www.philips.com/support](http://www.philips.com/support) oldalról származó szoftverfrissítést használja.

A tv. menüje	
Installálás	Szoftver-frissítés
.....	Információ az akt...
Időzóna	Helyi frissítések
Csatornák	Hírdetés
Preferenciák	
Csatlakozás	
Dekodér	
Gyári beállítások	
Szoftver-frissítés	
Info	

## A TV-készülék szoftververziójának ellenőrzése

A szoftverfrissítés folyamatának indítását megelőzően ajánlott ellenőrizni, hogy milyen szoftver van telepítve a televízióra.

1. Válassza ki a **Szoftverfrissítés** pontot a TV menüben (Installálás, Szoftverfrissítés).
2. Nyomja meg a jobb oldali kurzorgombot.
  - ▷ A Szoftverfrissítés menü átkerül a bal oldali panelre.
3. Válassza ki az **Információ az aktuális szoftverről** lehetőséget az aktuális szoftver verziójának és leírásának megtekintéséhez.

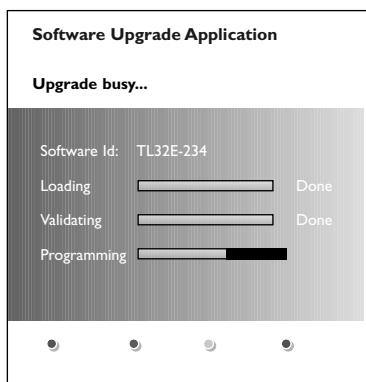

### A szoftverfrissítés automatikus folyamata

1. Kapcsolja ki a TV-készüléket, és távolítsa el az összes információtároló egységet.
2. Helyezze be azt a hordozható USB-memóriaegységet, amelyiken a letöltött új szoftververzió található.
3. Kapcsolja be a TV-készüléket a készülék oldalán található  hálózati kapcsolóval.
4. Bekapcsoláskor a TV-készülék letapogatja a hordozható USB-memóriát, és ezt mindaddig folytatja, amíg meg nem találja a szoftverfrissítést. A TV-készülék automatikusan újraindul és átállítódik frissítés üzemmódba. Néhány másodperc múlva a képernyőn megjelenik a frissítés folyamatának állapota.

#### Figyelmeztetés:

- ne távolítsa el az USB-memóriaegységet a szoftverfrissítés folyamata alatt;
- abban az esetben, ha a frissítés alatt megszűnne az áramellátás, ne távolítsa el az USB memóriaegységet a TV-készülékből. Amint az áramellátás helyreáll, a TV-készülék folytatja a szoftver frissítését;
- ha a frissítéskor Ön a meglévő vagy a meglévőnél régebbi szoftververziót próbálja meg feltelepíteni, a rendszer a jóváhagyását fogja kérni. A régebbi szoftververzióra történő visszaállást csak valóban szükséges esetben szabad végrehajtani.
- ha a frissítés alatt hiba következik be, próbálja meg megismételni az eljárást, vagy vegye fel a kapcsolatot az eladóval;
- a szoftver automatikus frissítésének folyamata csak abban az esetben indul el, ha a hordozható USB-memóriaeszközön található szoftververzió különbözik a TV-készülékre telepített verziótól.

5. A szoftver sikeres frissítését követően távolítsa el a hordozható USB-memóriaegységet, majd kapcsolja ki és újra be a TV-készüléket a készülék oldalán található  hálózati kapcsoló segítségével. A készülék már az új szoftverrel fog működni.

**Megjegyzés:** a frissítési folyamat befejezését követően személyi számítógépe segítségével törölje a televízió szoftverét az USB-memóriaegységről.

A tv. menüje	
Installálás	Szoftver-frissítés
.....	Információ az akt...
Időzóna	Helyi frissítések
Csatornák	Hirdetés
Preferenciák	
Csatlakozás	
Dekodér	
Gyári beállítások	
Szoftver-frissítés	
Info	

### Kézi installálás

A szoftver manuális frissítéséhez másolja át az „autorun.upg” fájlt az „Upgrades” nevű mappába, amely a hordozható USB memóriaegység gyökérkönyvtárban található. Ha akarja, átnevezheti a fájlt, azonban tartsa meg az .upg kiterjesztést.

1. Helyezze be azt a hordozható USB-memóriaegységet, amelyiken a letöltött új szoftververzió található.
2. Válassza ki a **Szoftverfrissítés** lehetőséget a **Installálás** menüben.  
Lépjen át a **Helyi frissítések/alkalmazások helyre**. A TV-készülék kilistázza a hordozható USB-memóriaegységen lévő összes kompatibilis szoftvert, és megjeleníti minden kijelölt frissítés adatait.
3. Válasza ki a megfelelő frissítés-verziót, és nyomja meg a piros gombot a frissítési folyamat indításához.  
Ezt követően a készülék automatikus frissítés üzemmódba kapcsol. Néhány másodperc múlva a képernyőn megjelenik a frissítés folyamatának állapota.  
**Figyelmeztetés:** ha a frissítéskor Ön a meglévő vagy a meglévőnél régebbi szoftververziót próbálja meg feltelepíteni, a rendszer a jóváhagyását fogja kérni. A korábbi szoftververzióra történő átállást csak valóban szükséges esetben szabad végrehajtani.
4. A szoftver sikeres frissítését követően távolítsa el a hordozható USB-memóriaegységet, majd kapcsolja ki és újra be a TV-készüléket a készülék oldalán található  hálózati kapcsoló segítségével. A készülék már az új szoftverrel fog működni.

**Megjegyzések:**

- ennek a dokumentumnak az utolsó verziója megtalálható a Philips műszaki támogatást biztosító weboldalán ([www.philips.com/support](http://www.philips.com/support)). Használja a TV-készüléke típusjelét a dokumentáció és egyéb, a típusra vonatkozó fájlok kereséséhez.
- A Philips nem tudja vállalni a felelősséget azokért a problémákért, amelyek ennek az oldalnak a tartalmával kapcsolatban felmerülnek. Abban az esetben, ha a Philips értesítést kap a hibákról, ezek a legrövidebb időn belül kijavításra kerülnek, és a megfelelő információ publikálásra kerül a Philips műszaki támogatást biztosító weboldalán.

**Bevezetés**

Ebben a dokumentumban kerül ismertetésre a hangkíséréttel rendelkező Philips diák leírását tartalmazó fájl létrehozása. Ennek a dokumentumnak a tartalmát olyan felhasználóknak szántuk, akik kellő tapasztalattal rendelkeznek műszaki területen vagy az információ-technológiák területén.

A diák demonstrálásának indításához nyissa meg a diák sorrendjét leíró fájlt a TV-készüléke Multimedia Browser programjában.

1. Nyomja meg a **MENU/BROWSE** gombot a távvezérlőn, miután csatlakoztatta az USB-egységet, és bekapcsolta a TV-készüléket.
2. A hordozható memóriában lépjen be abba a mappába, amelybe a diabemutató-fájlt (.alb) mentette el.
3. Válassza ki a diabemutatót leíró fájlt, és nyomja meg az **OK** gombot a bemutató indításához.
4. A diabemutató leállításához nyomja meg a **■** gombot.

**Általános szabályok**

- A diabemutató leírására szolgáló fájlokhoz közönséges ASCII XML szintaxisú szöveget kell használni, ami lehetőséget ad a diabemutató leírását tartalmazó fájlokhoz egyszerű eszközök segítségével történő létrehozására és szerkesztésére.
- A hálózati tartalomra vonatkozó minden hivatkozásnak a tartalom globális címzésén kell alapulnia.
- A hordozható tárolóeszközök (PM) tartalma nem rendelkezik globális címmel, ezért a PM-ben található adatokra nem lehet utalni olyan fájlgűjteményből, amely nem található meg magában a hordozható eszközben.
- A hordozhatóság biztosításához diák PM-ben őrzött leírásának CSAK magának a PM-nek a tartalmára kell utalnia. A globális adresszálas használata a kompatibilitás hiányát okozhatja, ha a PM-et a hálózathoz nem csatlakoztatott eszközben használják. Ez a követelmény azonban nem tiltás, csak ajánlás.
- Előnyösebb, ha a PM tartalmára történő utalások olyan relatív utat adnak meg, amely a bemutandó fájlokat tartalmazó mappától kezdődik. Ez az út tartalmazza a berendezés nevét vagy a PM lemezmeghajtóját.

A tartalomhoz vezető abszolút út szintén támogatott.

- relatív út: pictures/test1.jpg, tamper.jpg, ../nev/bird.jpg, ...
- abszolút út: USB1:\pictures\foo\_bar.jpg, C:\f1.jpg, \organization.jpg, ...

**Általános formátum**

Az alább bemutatott formátumot és szintaxist a diabemutató leírását tartalmazó .alb kiterjesztéssel rendelkező fájl létrehozásához kell felhasználni (ez egy szokásos ASCII szövegfájl .alb (.ALB) kiterjesztéssel). Példák: slshow1.alb, summer\_holiday\_2004.ALB, test.alb,...

Ennek a szövegfájlnak a létrehozásához a következő szintaxist kell használni:

```
<?xml version="1,0" encoding="ISO-885h9-1" ?>
<philips-slideshow version="1.0" >
  <title>Title of the slideshow</title>
  <audio>audio_url</audio>
  <slide-duration>30</slide-duration>
  <slides>
    <slide>slide_1_url</slide>
    <slide>slide_2_url</slide>
    <slide>slide_3_url</slide>
    <slide>slide_4_url</slide>
    <slide>slide_5_url</slide>
    <slide>slide_6_url</slide>
    ...
    <slide>slide_N-1_url</slide>
    <slide>slide_N_url</slide>
  </slides>
</philips-slideshow>
```



**Támogatott XML címkék**

A következő táblázatban bemutatjuk az XML címkék leírását.

Címke neve	Használat	Leírás
philips-slideshow	mandatory	Philips diabemutató szignatúra, beleértve a verziót.
title	optional	A lejátszási lista megnevezése (fejléce).
audio	optional	A címkét követő audio-URL adja meg, hogy a diabemutató közben milyen háttérzene szóljon. Érvényes hanghivatkozás lehet egy dal vagy egy lejátszási lista (.m3u & .pls). Egyéb típusú fájlokra történő utalás esetén a zene nem fog megszólalni. Különálló zeneszámra történő utalás esetén a szám ismétlődni fog. Lejátszási lista megjelölése esetén a benne szereplő számok egymást követően lejátszásra kerülnek, amikor pedig a lista véget ér, a lejátszás a lista elejétől újra kezdődik.
slide-duration	optional	A dia bemutatási időtartamának gyári beállítása (tizedmásodpercekben). A televízió üzemmódja esetleg nem támogatja ezt a címkét. A program kérheti a bemutatás időtartama egy vagy néhány előre meghatározott értékének használatát.
slides	mandatory	Azonosítja a bemutatandó diákat.
slide	optional	Meghatározza az utat (URL) egy bizonyos dia számára.

**Megjegyzések:**

- ennek a dokumentumnak az utolsó verziója megtalálható a Philips műszaki támogatást biztosító weboldalon ([www.philips.com/support](http://www.philips.com/support)).
- az Ön TV-készülékének szoftvere frissíthető. Amennyiben bármilyen problémája merülne fel, mindenekelőtt ellenőrizze, hogy az Ön készülékén a legújabb szoftver-verzió van-e telepítve. A legújabb szoftvert, a megfelelő instrukciókkal együtt megtalálhatja a Philips műszaki támogatást biztosító weboldalon. Használja a TV-készüléke típusjelét a dokumentáció és egyéb, a típusra vonatkozó fájlok kereséséhez.
- a Philips nem vállal felelősséget sem az adott dokumentumban előforduló bármilyen hibáért, sem pedig az adott dokumentum tartalmával kapcsolatban felmerült problémákért. Abban az esetben, ha a Philips értesítést kap a hibákról, ezek a legrövidebb időn belül kijavításra kerülnek, és a megfelelő információ publikálásra kerül a Philips műszaki támogatást biztosító weboldalon.

**A digitális fényképezőgépekkel történő együttműködésről**

Abban az esetben, ha nem működik az USB-összeköttetés a digitális fényképezőgép és TV-készülék között, megkísérelheti a probléma megoldását az alábbiakban javasolt módszerekkel.

- Győződjön meg arról, hogy a digitális fényképezőgép bekapcsolt állapotban van, illetve ellenőrizze beállításai helyességét (kiegészítő információkért lásd a fényképezőgép használati utasítását).
- Néhány digitális fényképezőgépen lehetőség van az USB-interfész kikapcsolására. Mielőtt a fényképezőgépet csatlakoztatná a TV-készülékhez, győződjön meg arról, hogy az USB-interfész be van kapcsolva.
- Abban az esetben, ha a fényképezőgép csak beépített memóriával rendelkezik (nincs benne cserélhető memóriakártya), kísérelje meg személyi számítógép segítségével a memória tartalmát átmásolni egy memóriakártyára vagy USB-memóriaeszköze.
- Néhány digitális fényképezőgép lehetőséget biztosít a PTP (Picture Transfer Protocol) vagy „PC Link” és az USB Mass Storage protokollok közötti átkapcsolásra. Győződjön meg arról, hogy a fényképezőgépen USB Mass Storage vagy a „PC Driver” van kiválasztva.
- Abban az esetben, ha a fényképezőgép a kapcsolat interfészének különböző beállításait támogatja, egymás után kísérelje meg azok használatát, vagy forduljon a fényképezőgép eladójához a helyes beállításért.

**Az USB-interfesszel rendelkező memóriaeszközök használatáról**

- A TV-készülék USB-portjához csatlakoztatott berendezéseknek kompatibiliseknek kell lenniük a „Mass Storage Class” szabványokkal. Abban az esetben, ha a berendezés (digitális fényképezőgép, MP3-lejátszó, hordozható merevlemez stb.) nem kompatibilis a „Mass Storage Class” osztályú berendezésekkel, nem fogja felismerni azt a TV-készülék tartalomböngészője
- A következő Mass Storage Class berendezések támogatottak:  
A TV-készülék az „Universal Serial Bus Mass Storage Class Specification Overview” („Univerzális Soros Busz Interfészes Háttértár Specifikáció Áttekintés”) dokumentum 2003. június 23-án kelt 1.2 verzióján alapul, beleértve az általa hivatkozott összes dokumentumot is. Ez a dokumentum megtalálható az USB-szabványokkal foglalkozó weblapon ([www.usb.org](http://www.usb.org)).  
Az USB Mass Storage Class Bulk-Only Transport (blInterfaceProtocol = 50h) szabvány teljes körű támogatása. A Code = 05h alosztály teljes körű támogatása; SFF-8070i specifikáció.  
A Code = 06h alosztály teljes körű támogatása; áttetsző parancskészlet az SCSI-hez.
- Nagy tárolókapacitású USB-memóriaeszköz esetén a tartalomböngészőnek (Content Browser) jelentős időre lehet szüksége ahhoz, hogy Ön hozzáférhessen a fájllaihoz.
- Hordozható USB-merevlemez használata esetén: a merevlemez jelentős energiaszükséglete miatt az ilyen merevlemezekhez külső tápegység használatát javasoljuk, amely biztosítja a lemez megfelelő működését minden körülmények között.

**A digitális formátumú tartalomról**

- Csak a FAT (DOS) fájlrendszerben megformázott (inicializált) hordozható memóriaegységek támogatottak. A formázásnál előforduló hibák a tartalom olvashatatlanságát eredményezhetik. Ilyen esetben kísérelje meg a memóriakártya újraformázását. Ne feledje, hogy a kártya formázásakor annak teljes tartalma (képek, zene stb.) eltávolításra kerül.
- Bármely multimédia-fájl maximális mérete sem haladhatja meg a 4 Gb értéket.
- A kö nyvtárak neveiben tilos pontokat használni.
- Abban az esetben, ha a folyamatos videó több hangszávot támogat, automatikusan az első audiósáv kerül kiválasztásra, más audiósávot nem lehet kiválasztani.
- Feliratok külső fájllai (például a DivX.srt feliratfájlok) nem támogatottak.

A **HDMI IN** csatlakozás a következő televízió és monitor megjelenítési módokat teszi lehetővé:

<b>HD</b>	Standard Definition TV (SDTV)	640x480i 720x480p 720x576p
	Enhanced Definition TV (EDTV)	640x480p 720x480i 720x576i
	High Definition TV (HDTV)	1920x1080i 1280x720p
<b>PC</b>	VGA	640x480
	SVGA	800x600
	XGA	1024x768

- Szükség esetén a képet a képernyő közepére igazíthatja a kurzorgombok segítségével.
- A törvényi előírások miatt előfordulhat, hogy bizonyos, a HDMI-bemenethez csatlakoztatott kiegészítő berendezésekből érkező, másolásvédelemmel ellátott PCM audioforrások esetében a digitális audiokimenet **JELEI** némák.
- Televíziókészüléke támogatja a HDCP (a tartalom szélessávú digitális védelme) szabványt. Ez egy olyan rendszer, amely megvédi a DVD-lemezek HDMI-szabványnak megfelelő tartalmát a másolás ellen. Ez a rendszer biztosítja a biztonságos digitális kapcsolatot a videojel forrása (DVD, PC stb.) és a televíziókészülék között. A tartalom a jelforrásként működő berendezésben kerül dekódolásra a jogellenes másolás elkerülése érdekében.
- A megfelelő működés csak az olyan készülékek használata esetén biztosított, amelyek támogatják a HDMI-szabványt.
- A különféle gyártóktól származó külső digitális berendezések különféle szabványok szerinti kimenő jeleket támogathatnak.
- Abban az esetben, ha a HDMI-berendezés jele nem található, kapcsolja ki majd újra be a berendezést. A lejátszás optimális körülményeinek biztosítása érdekében javasolt a DVD-lejátszót, valamint a HD settop box Blu-ray egységének beállítását a lehetséges legnagyobb támogatott felbontásra állítani.

sa képernyő óvása.....	2	fényérzékelő.....	14	óra.....	7
akkumulátorok.....	4, 61	fényképezőgép.....	40	PIN-kód.....	21
aktív vezérlés.....	16	finomhangolás.....	26	pixel Plus.....	15
analóg: kézi installálás.....	26	funkcióbeállítás menü.....	19	programcím.....	28
antenna.....	4	gyári beállítások.....	30	rádiócsatornák.....	24
avl.....	18	gyári beállítások visszaállítása.....	30	SCART csatlakozó.....	42,43,47
átnevezés.....	27	gyermekzár.....	20	surround üzemmód.....	18
átrendezés.....	27	gyors hozzáférés menü.....	7	számítógép.....	46
audiofelvétel.....	47	hallássérültek.....	23	szín.....	14
automatikus formátum.....	16	hang nyelve (digitális).....	17	színárnyalat.....	15
automatikus installálás.....	24	hang preferált nyelve.....	23	színes gombok.....	5
balansz.....	17	hangbeállítás menü.....	17	színezet.....	14
beállítások asszisztens.....	10	hangerő.....	5	színkiemelés.....	16
beállítások menü.....	23	hátlap.....	41	szoftverfrissítés.....	30,53
bemutató.....	22	házimozi-erősítő.....	47	T.O.P. teletext oldalak.....	36
biztonsági figyelmeztetések.....	2	HDMI csatlakozó.....	44	távvezérlő.....	5
csatlakozások.....	39	hely.....	28	teletext.....	36
csatlakozások kiválasztása.....	29	hibaelhárítás.....	51	teletext (digitális).....	38
csatlakoztatott berendezés		hypertext.....	37	teletext 2.5.....	28
kiválasztása.....	49	időzített kikapcsoló.....	21	teletext menü.....	37
csatornák keresése.....	23	időzítő.....	20	televízió bekapcsolása.....	8
csatornák tárolása.....	23	időzóna kiválasztása.....	24	tv menübeállítások.....	12
csatornalista.....	11,31	installálás menü.....	23	usb-csatlakozó.....	40
csatornaszámlista átalakítása.....	31	játék.....	40,44	usb-egység.....	33
dekóder.....	29	kedvenc csatornák listája.....	31	újrafelhasználás.....	61
delta hangerő.....	18	kedvenc gombok.....	31	újratelepítés.....	27
diavetítés formátum.....	56	képbeállítás menü.....	14	választógomb.....	7
digitális televíziókészülék.....	8	képernyő-információ.....	5	videokamera.....	40
digitális természetes mozgás.....	15	képernyőmenü nyelve.....	9	videokészülék gombjai.....	50
digitális: teszt vétel.....	25	képformátum.....	16	videomagnó.....	42
dinamikus kontraszt.....	15	készlet gomb.....	5		
DNR.....	15	kétnyelvű I/II.....	18		
DVB-T.....	8	kézi installálás.....	26		
DVD-felvétel.....	43	kód megváltoztatása.....	21		
DVD-lejátszó.....	44	kódbeállítás.....	21		
DVI csatlakozó.....	44,46	komp.videocsatlakozók.....	43,45		
előző csatorna.....	6	kontraszt.....	14		
első bekapcsolás.....	9	közös interfész-nyílás.....	22		
eltávolítás.....	27	kurzorgombok.....	5		
EPG.....	32	menü gomb.....	11		
equalizer.....	17	műholdvevő.....	43		
élesség.....	14	MPEG tömörítés.....	16		
fejhallgató.....	40	multimédiás böngésző.....	33		
fejhallgató-hangerő.....	18	navigálás a menüben.....	11		
felhasználói szín.....	15	némítógomb.....	5		
felirat nyelve (digitális).....	19	nyelvi beállítások.....	23		
felirat preferált nyelve.....	23	OK gomb.....	5		
feliratok.....	19	oldalsó csatlakozók.....	40		
fényerő.....	14	országválasztás.....	24		

### Újrafelhasználás

 A termék csomagolása újrahasznosítható. A megfelelő ártalmatlanítás érdekében lépjen kapcsolatba a helyi hatóságokkal.

### A kiselejtezett termékek ártalmatlanítása

Ez a termék kiváló minőségű anyagok és alkatrészek felhasználásával készült, amelyek újrahasznosíthatók és újra felhasználhatók.



Ha ezt az áthúzott kuka szimbólumot látja egy készüléken, az illető termék megfelel a 2002/976/EK irányelv előírásainak.

Tájékozódjék az elektromos és elektronikus termékek szelektív hulladékként történő gyűjtésének helyi feltételeiről. Cselekedjen a helyi törvényeknek megfelelően, és a kiselejtezett készülékeket gyűjtse elkülönítve a lakossági hulladéktól.

A feleslegessé vált készülék helyes kiselejtezésével segít megelőzni a környezet és az emberi egészség károsodását.

### Az akkumulátorok selejtezése

A készülékhez mellékelt akkumulátorok nem tartalmaznak higanyt és kadmiumot. Ajánlatos tehát a lakóhelyén felvilágosítást kérni a helyi előírásokkal kapcsolatban.

## Termékadatok

- A televíziókészülék készenléti üzemmódban is energiát fogyaszt. Az energiateljesítményfelhasználás bizonyos mértékben hozzájárul a levegő és a vizek szennyezéséhez. Az energiateljesítményfelhasználás a készenléti üzemmódban igen alacsony.
- Műszaki adatok: lásd a terméklapot a következő webhelyen: [www.philips.com/support](http://www.philips.com/support).
- Ha további segítségre van szüksége, lépjen kapcsolatba a helyi vevőszolgálattal. A szükséges telefonszámokat és címeket a világ minden részére kiterjedő garancialevél tartalmazza.