

Register your product and get support at

www.philips.com/welcome

19PFL3405/12

22PFL3405/12

26PFL3405/12



UK Посібник користувача

PHILIPS



Österreich	0810 000 205	€0.07 pro Minute
België/Belgique	078250145	€0.03 Per minuut/Par minute
България	+3592 489 99 96	Местен разговор
Hrvatska	01 6403 776	Lokalni poziv
Česká republika	800142840	Bezplatný hovor
Danmark	3525 8759	Lokalt opkald
Estonia	6008600	kohalik kõne tariifi
Suomi	09 2311 3415	paikallispuhelu
France	0805 025 510	numéro sans frais
Deutschland	0800 000 7520	gebührenfreier Anruf
Ελλάδα	0 0800 3122 1280	Κλήση χωρίς χρέωση
Magyarország	0680018189	Ingyenes hívás
Hrvatska	0800 222778	free
Ireland	North 0800 055 6882 South 1800-PHILIPS 7445477	free
Italia	800 088774	Numero Verde
Қазақстан	+7 727 250 66 17	local
Latvia	52737691	local
Lithuania	67228896	local
Luxemburg/Luxembourg	40 6661 5644	Ortsgespräch/Appel local
Nederland	0800 0230076	Gratis nummer
Norge	22 70 81 11	Lokalsamtale
Polska	(022) 349-15-05	Monitory i akcesoria komputerowe,
Portugal	800 780 903	Chamada Grátis
România	0800-894910 0318107125	Apel gratuit Apel local
Россия	(495) 961-1111	0.15 USD/minute
Србија	+381 114 440 841	Lokalni poziv
Slovensko	0800 004537	Bezplatný hovor
Slovenija	00386 12 80 95 00	lokalni klic
España	900 800 655	Teléfono local gratuito solamente para clientes en España
Sverige	08 5792 9100	Lokalsamtal
Suisse/Schweiz/Svizzera	0844 800 544	Schweizer Festnetztarif
Türkiye	0800 261 3302	Şehiriçi arama
United Kingdom	General No: 0800 331 6015 General National Rate No: 0870 911 0036	free National rate
Україна	8-800-500-69-70	Місцевий виклик

Зміст

1 Примітка	2
2 Важливо	4
3 Ваш телевізор	8
Елементи керування та індикатори на бічній панелі	8
Пульт дистанційного керування	8
4 Користування телевізором	11
Вмикання / вимикання телевізора та перемикання у режим очікування	11
Перемикання каналів	12
Перегляд зображення з підключених пристроїв	12
Налаштування рівня гучності телевізора	13
Користування телетекстом	13
5 Додаткові можливості користування телевізором	14
Доступ до меню телевізора	14
Зміна параметрів зображення та звуку	14
Користування додатковими функціями телетексту	18
Створення та використання списку вибраних каналів	19
Використання годинника телевізора	20
Використання таймерів	20
Використання функції блокування телевізора	21
Оновлення програмного забезпечення телевізора	22
Зміна вподобань перегляду телевізійних програм	23
Доступ до декодера каналів	24
Скидання до заводських налаштувань	24

6 Встановлення каналів	25
Автоматичне встановлення каналів	25
Встановлення каналів вручну	26
Переименування каналів	27
Упорядкування каналів	28
7 Під'єднання інших пристроїв	29
Роз'єми на задній панелі	29
Роз'єми на бічній панелі	31
Під'єднання комп'ютера	32
Використання функції Philips Easylink	33
Використання замка Kensington	33
8 Інформація про виріб	34
Підтримувані формати роздільної здатності	34
Тюнер / Прийом / Передача	34
Пульт дистанційного керування	34
Живлення	34
Підтримуване кріплення телевізора	34
Технічні характеристики	35
9 Усунення несправностей	36
Основні неполадки телевізора	36
Проблеми з телеканалами	36
Проблеми із зображенням	37
Проблеми зі звуком	37
Проблеми зі з'єднанням HDMI	38
Проблеми з комп'ютерним з'єднанням	38
Контактна інформація	38
10 Register	39

1 Примітка

2010 © Koninklijke Philips Electronics N.V. Усі права застережено.

Технічні характеристики виробів можуть бути змінені без попередження. Товарні знаки є власністю Koninklijke Philips Electronics N.V або їх відповідних власників. Компанія Philips залишає за собою право змінювати продукцію в будь-який час без зобов'язання внесення відповідних змін у раніше продані партії.

Матеріал у цьому посібнику є достатнім для використання системи за призначенням. Якщо виріб або його окремі компоненти чи процедури використовуються в інших цілях, ніж визначено в цьому посібнику, слід отримати підтвердження про їх придатність і відповідність для таких цілей. Компанія Philips гарантує, що матеріал як такий не порушує жодних прав, захищених патентами у США. Компанія не надає жодних інших гарантій, у прямій чи непрямій формі.

Гарантія

Пристрій не містить компонентів, обслуговування яких може здійснюватися користувачем. Ніколи не відкривайте і не знімайте кришок, а також не вставляйте предмети у вентиляційні отвори або не вставляйте предмети, що не призначені для спеціальних роз'ємів. Ремонт може виконувати лише персонал сервісних центрів Philips та офіційних ремонтних майстерень. Недотримання цієї вимоги призведе до скасування будь-яких гарантій, як прямих, так і непрямих. Будь-які операції, прямо заборонені у цьому посібнику, будь-які налаштування чи процедури з монтування, не рекомендовані чи не дозволені у цьому посібнику, призведуть до втрати гарантійних зобов'язань.

Гарантійний термін вказаний у гарантійному талоні Philips і починає відлік від дати продажу. Строк служби також відлічується від дати продажу, а у разі відсутності документів, які підтверджують покупку, від дати виготовлення виробу. Компанія Philips встановлює строк служби на телевізори - 5 років.

Дату виготовлення виробу вказано у серійному номері.

Наприклад: серійний номер:
AG 1A0905 000001



Служба підтримки споживачів
тел.: 0-800-500-697

(дзвінки зі стаціонарних телефонів на території України безкоштовні)
для більш детальної інформації завітайте на www.philips.ua

Піксельні характеристики

Цей виріб з РК екраном має велику кількість кольорових пікселів. Хоча відсоток ефективних пікселів становить 99,999% або більше, на екрані можуть з'являтися постійні чорні цятки або яскраві точки (червоні, зелені або сині). Це структурна властивість екрана (в рамках загальноприйнятих галузевих стандартів), яка не вважається несправністю.

Відповідність стандартам щодо електромагнітних полів (ЕМП)

Компанія Koninklijke Philips Electronics N.V. виробляє та продає широкий асортимент споживчих товарів, які, як усі електронні пристрої, здебільшого мають здатність випромінювати та приймати електромагнітні сигнали.

Одним із основних ділових принципів компанії Philips є вживання всіх необхідних заходів з охорони здоров'я та техніки безпеки для відповідності наших виробів усім вимогам законодавства та стандартам щодо ЕМП, які є чинними на момент виготовлення виробів.

Розробка, виготовлення і продаж виробів, які не мають шкідливого впливу на здоров'я людей, є постійною політикою компанії Philips. Компанія Philips стверджує, що згідно з наявними на сьогоднішній день науковими даними, її вироби є безпечними в користуванні за умови правильного використання за їх прямим призначенням. Компанія Philips бере активну участь у розробці міжнародних стандартів щодо ЕМП і норм безпеки, що дає компанії можливість прогнозувати розвиток подій у галузі стандартизації та одразу пристосовувати свою продукцію до нових вимог.

Запобіжник (лише для Великобританії)

Цей телевізор обладнано перевіреною суцільною вилкою. Якщо виникне потреба замінити запобіжник, його слід замінити на запобіжник із таким самим значенням, як вказано на вилці (наприклад, 10 А).

- 1** Зніміть кришку запобіжника і сам запобіжник.
- 2** Запасний запобіжник має відповідати нормам BS 1362 і має мати знак схвалення ASTA. Якщо запобіжник втрачено, зверніться до торгового представника, щоб перевірити, чи тип запобіжника правильний.
- 3** Встановіть кришку запобіжника. Щоб забезпечити відповідність нормам електромагнітної сумісності, штекер не слід від'єднувати від кабелю живлення.

Авторське право

® Kensington і Micro Saver є зареєстрованими у США товарними знаками корпорації ACCO World Corporation із виданими реєстраціями та поданими заявками у всьому світі, які очікують на відповідь.



HDMI, логотип HDMI та мультимедійний інтерфейс високої чіткості є товарними знаками чи зареєстрованими товарними знаками компанії HDMI Licensing LLC. Усі інші зареєстровані та незареєстровані торгові марки є власністю їх відповідних власників.

2 Важливо

Перед тим, як використовувати телевізор, прочитайте та зрозумійте всі інструкції. Якщо виріб буде пошкоджено внаслідок недотримання інструкцій, гарантійні зобов'язання не будуть застосовуватись.

Безпека

Ризик ураження електричним струмом чи пожежі!

- Слідкуйте, щоб на телевізор не потрапив дощ чи вода. Не ставте посудини з рідиною, такі як вази, поблизу телевізора. Якщо на чи в телевізор пролито рідину, негайно від'єднайте телевізор від розетки. Зверніться до служби підтримки клієнтів Philips, щоб перевірити телевізор перед використанням.
- Ніколи не розташовуйте телевізор, пульт дистанційного керування чи батареї поблизу відкритого вогню або інших джерел тепла, включаючи прямі сонячні промені.
Для запобігання поширенню вогню тримайте свічки або інший вогонь подалі від телевізора, пульта дистанційного керування або батарей.



- Ніколи не вставляйте предмети у вентиляційні чи інші отвори телевізора.
- Під час повертання телевізора слідкуйте, щоб кабель живлення не натягувався. Натяг кабелю живлення може призвести до ослаблення з'єднання і викликати появу іскор.

Ризик короткого замикання або пожежі!

- Слідкуйте, щоб пульт дистанційного керування або батареї не контактували з дощем, водою або надмірним теплом.
- Не докладайте зусиль, користуючись штепселем. Пошкоджений штепсель може стати причиною появи іскор або пожежі.

Ризик травмування користувача або пошкодження телевізора!

- Щоб підняти і перенести телевізор, який важить понад 25 кг, потрібно двоє осіб.
- У випадку монтування телевізора на підставку, використовуйте тільки підставку, що додається. Надійно прикріпіть підставку до телевізора. Ставте телевізор на пласку рівну поверхню, що може витримати вагу телевізора та підставки.
- У випадку монтування телевізора на стіні, використовуйте тільки настінне кріплення, що може витримати вагу телевізора. Прикріпіть настінне кріплення до стіни так, щоб воно могло витримати як вагу телевізора, так і свою власну вагу. Компанія Koninklijke Philips Electronics N.V. не несе відповідальності за неналежне настінне кріплення, яке спричинило нещасний випадок або травмування користувача.

Ризик травмування для дітей!

Дотримуйтесь цих заходів безпеки, щоб запобігти падінню телевізора і травмуванню дітей:

- Ніколи не ставте телевізор на поверхню, покриту тканиною або іншим матеріалом, за який можна потягнути.
- Слідкуйте, щоб телевізор не виступав за краї поверхні, на якій його встановлено.
- Не розміщуйте телевізор на високих меблях (таких як книжкова шафа), якщо меблі та телевізор не прикріплено до стіни чи відповідного кронштейна.
- Попереджайте дітей про те, що залазити на меблі, намагаючись дотягнутися до високо розміщеного телевізора, - небезпечно.

Ризик перегрівання!

- Не розміщуйте телевізор в обмеженому просторі. Навколо телевізора завжди має бути вільний простір не менше 10 см для забезпечення належної вентиляції. Слідкуйте, щоб штори або інші предмети не закривали вентиляційні отвори телевізора.

Існує ризик пошкодження телевізора!

- Перед тим як під'єднувати телевізор до розетки, перевірте, чи напруга в ній відповідає значенню, надрукованому з тильної сторони телевізора. Ніколи не під'єднуйте телевізор до розетки, якщо значення напруг різняться.

Ризик травмування, пожежі або пошкодження кабелю живлення!

- Ніколи не ставте телевізор або будь-які предмети на кабель живлення.
- Щоб можна було легко від'єднати кабель живлення телевізора від розетки, слідкуйте, щоб доступ до неї завжди був вільний.
- Коли від'єднуєте кабель живлення, завжди тягніть за штекер, а не за кабель.
- Перед грозою від'єднуйте телевізор від електромережі та антени. Під час грози не торкайтеся жодних частин телевізора, кабелю живлення або кабелю антени.

Ризик пошкодження слуху!

- Уникайте прослуховування гучного звуку в навушниках або протягом тривалого часу.

Низькі температури

- Якщо телевізор транспортували за температури, нижчої 5°C, розпакуйте його і зачекайте, доки температура телевізора не вирівняється з кімнатною температурою; лише після цього під'єднайте телевізор до електромережі.

Догляд за екраном

- Уникайте нерухомих зображень настільки це можливо. Нерухомими зображеннями є зображення, які залишаються на екрані протягом тривалого періоду часу. Наприклад: екранні меню, чорні смуги і відображення часу. Якщо є потреба у використанні нерухомих зображень, зменште контрастність і яскравість зображення, щоб уникнути пошкодження екрана.
- Перед тим, як чистити, від'єднайте телевизор від електромережі.
- Витирайте екран і корпус телевизора м'якою вологою ганчіркою. Ніколи не використовуйте для телевизора розчини, такі як алкоголь, хімікати або побутові миючі засоби.
- Існує ризик пошкодити екран телевизора! Не торкайтесь, не притискайте, не тріть і не вдаряйте екран будь-якими предметами.
- Щоб уникнути деформацій та вигорання кольору, витирайте краплі якомога швидше.

Утилізація старого виробу і батарей



Виріб виготовлено з високоякісних матеріалів і компонентів, які можна переробити і використовувати повторно.



Позначення у вигляді перекресленого контейнера для сміття на виробі означає, що на цей виріб поширюється дія Директиви Ради Європи 2002/96/EC. Дізнайтеся про місцеву систему розділеного збору електричних і електронних пристроїв. Чиніть відповідно до місцевих норм і не викидайте старі пристрої зі звичайним побутовим сміттям. Належна утилізація старого пристрою допоможе запобігти негативному впливу на навколишнє середовище та здоров'я людей.



Виріб містить батареї, які відповідають Європейським Директивам 2006/66/EC і які не можна утилізувати зі звичайними побутовими відходами. Дізнайтеся про місцеву систему розділеного збору батарей, оскільки належна утилізація допоможе запобігти негативному впливу на навколишнє середовище та здоров'я людей.

ЕКОНОМІЯ ЕНЕРГІЇ - Захист навколишнього середовища



- Високий рівень енергозберігання
 - Низький рівень споживання енергії в режимі очікування
 - Розроблено для полегшення утилізації
- Компанія Philips постійно дбає про зменшення впливу своїх споживчих товарів на довкілля. Ми працюємо над питаннями впровадження новітніх технологій для збереження довкілля, зменшення кількості шкідливих речовин, економії енергії, надання вказівок щодо завершення терміну експлуатації та утилізації виробів. Завдяки зусиллям, спрямованим на збереження довкілля, цей телевізор отримав нагороду European Ecolabel – “квітку”(www.ecolabel.eu)
- Детальнішу інформацію про споживання енергії в режимі очікування, гарантійні умови, запасні частини та утилізацію цього телевізора див. на веб-сайті Philips для своєї країни www.philips.com.
- Цей телевізор пропонує функції, що заощаджують електроенергію. Цей телевізор отримав нагороду European Ecolabel за характеристики, що сприяють збереженню довкілля.

Енергозберігаючі функції

- **Економія енергії**
Режим економії енергії поєднує у собі декілька режимів телевізора, що сприяють заощадженню енергії. Див. “Розумні налаштування”, що в меню “Налаштування”.
- **Низький рівень споживання енергії в режимі очікування**
Провідна у своєму класі та вдосконалена схема живлення знижує споживання енергії телевізора до найнижчого рівня, не перешкоджаючи функціональності телевізора у режимі очікування.

Керування споживанням енергії

(Доступно лише в окремих моделях.)
Вдосконалена система розподілу ресурсів цього телевізора забезпечує найефективніше споживання енергії. Можна перевірити, як користувачькі параметри телевізора, рівень яскравості поточного зображення на екрані та зовнішнє освітлення визначають відповідне споживання енергії.

Завершення терміну експлуатації

Інформацію про утилізацію телевізора і батарей читайте у розділі “Утилізація старого виробу і батарей” у посібнику користувача (див. ‘Утилізація старого виробу і батарей’ на сторінці 6).

3 Ваш телевізор

Вітаємо вас із покупкою та ласкаво просимо до клубу Philips! Щоб уповні скористатися підтримкою, яку пропонує Philips, зареєструйте свій виріб на веб-сайті www.philips.com/welcome.

У цьому розділі стисло описані основні елементи керування та функції телевізора.



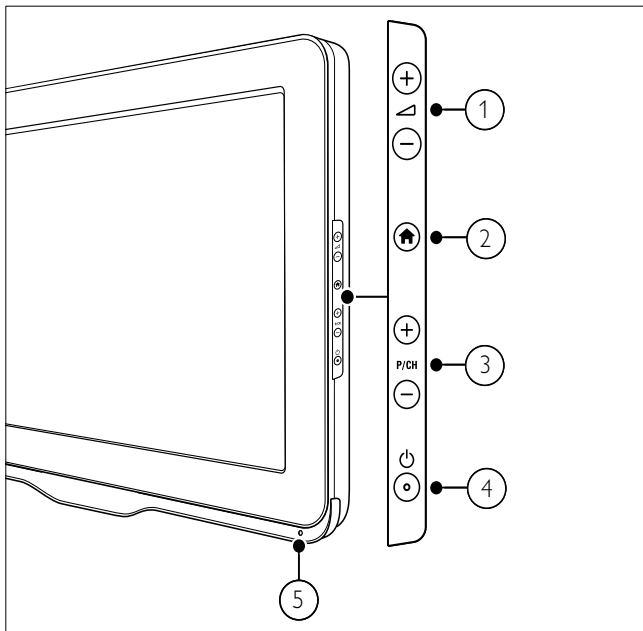





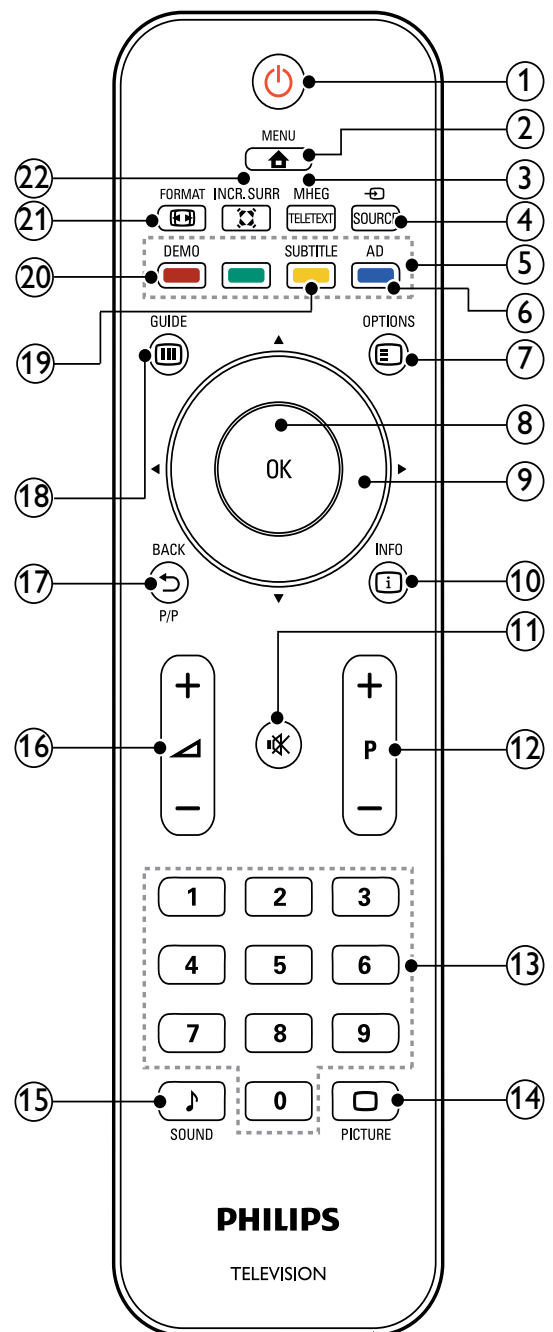





Елементи керування та індикатори на бічній панелі



- ① \triangleleft +/-: Збільшує або зменшує рівень гучності.
- ② \blacktriangle (Дім): Вмикає та вимикає меню "Дім".
- ③ P/CH +/-: Дозволяє перемикає на наступний чи попередній канал.
- ④ $\text{\textcircled{P}}$ (Живлення): Вмикає або вимикає пристрій. Пристрій не вважається повністю вимкненим, доки виріб фізично під'єднано до електромережі.
- ⑤ Сенсор дистанційного керування

Пульт дистанційного керування



- ①  (Увімкнення режиму очікування)
 - Перемикає телевізор у режим очікування, якщо його увімкнено.
 - Вмикає телевізор, якщо він перебуває в режимі очікування.
- ②  MENU
 Вмикає та вимикає головне меню.
- ③ MHEG/TELETEXT
 Вмикає і вимикає телетекст.
- ④  SOURCE
 Дозволяє вибрати з-поміж під'єднаних пристроїв.
- ⑤ **Кольорові кнопки**
 Дозволяють вибрати завдання або параметри.
- ⑥ **AD (Аудіодескриптор) (тільки для цифрового телебачення із підтримкою високої частоти)**
 Лише для Великобританії: вмикає аудіокоментар для візуального сприйняття особами з вадами зору.
- ⑦  OPTIONS
 Надає доступ до параметрів, пов'язаних з поточною діяльністю або вибором.
- ⑧ **OK**
 Дозволяє підтвердити введення або вибір, і відображає таблицю каналів під час перегляду.
- ⑨  (Кнопки навігації)
 Навігація меню.
- ⑩  INFO
 Відображає інформацію про програму, якщо вона доступна. Якщо інформація охоплює кілька сторінок, для переходу на наступну сторінку натискайте **OPTIONS**.
- ⑪  (Вимкнення звуку)
 Вимикає або вмикає звук.
- ⑫ **P +/- (програми +/-)**
 Дозволяє перемикати на наступний чи попередній канал. Якщо увімкнено меню телевізора, працює як кнопка переходу на сторінку вгору / вниз.
- ⑬ **0-9 (Кнопки з цифрами)**
 Дозволяють вибрати канал або налаштування.
- ⑭  PICTURE (“Розумне зображення” (Smart Picture))
 Виводить меню зображення.
- ⑮  SOUND (“Розумний звук” (Smart Sound))
 Виводить меню звуку.
- ⑯  +/- (гучність +/-)
 Збільшує або зменшує рівень гучності.
- ⑰  BACK P/P (Попередній канал)
 - Дозволяє повернутись до попереднього зображення.
 - Дозволяє повернутися до каналу, який переглядали перед тим.
- ⑱  GUIDE
 Дозволяє перемикати між таблицею каналів та списком програм.
- ⑲ **SUBTITLE (тільки для цифрового телебачення із підтримкою високої частоти)**
 Вмикає або вимикає субтитри.
- ⑳ **DEMO (лише в окремих моделях)**
 Вмикає та вимикає меню демонстрації.
- ㉑  FORMAT
 Дозволяє вибрати формат зображення.
- ㉒  INCR. SURR
 Вмикає режим Incredible Surround для стереоджерел. Вмикає просторовий ефект для моноджерел.

Використання пульта дистанційного керування

Коли користуєтеся пультом дистанційного керування, тримайте його поруч із телевізором, скеровуючи на сенсор дистанційного керування. Лінія наведення пульта на телевізор не повинна блокуватися меблями, стінами чи іншими предметами.

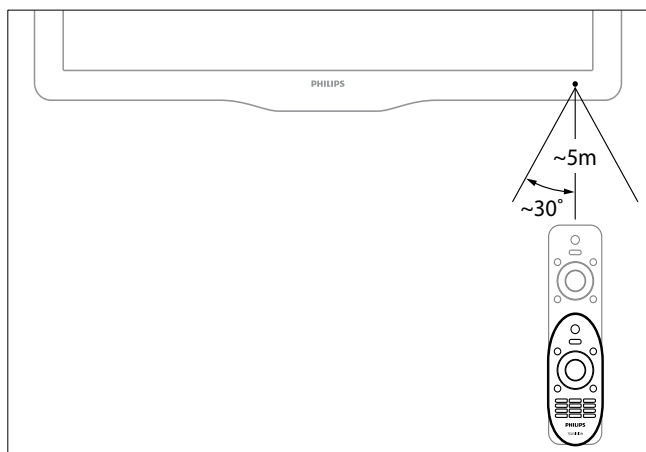

4 Користування телевізором

У цьому розділі описані основні операції з телевізором.

Вмикання / вимикання телевізора та перемикання у режим очікування

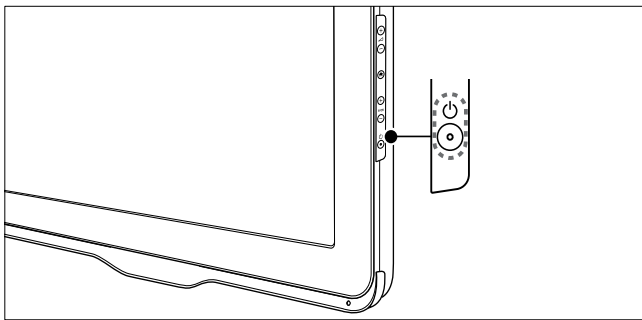
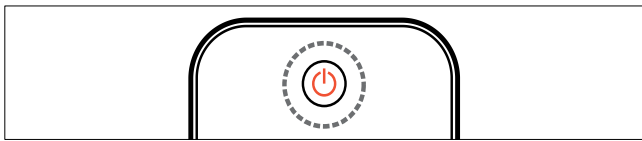

Увімкнення

- Якщо індикатор режиму очікування не світиться, натисніть кнопку **⏻ (Живлення)** на бічній панелі телевізора.
- Якщо індикатор режиму очікування світиться червоним світлом, натисніть кнопку **⏻ (Увімкнення режиму очікування)** на пульті дистанційного керування.

Перемикання у режим очікування

- Натисніть кнопку **⏻ (Увімкнення режиму очікування)** на пульті дистанційного керування.
 - ↳ Індикатор режиму очікування засвітиться червоним світлом.

Вимкнення

- Натисніть кнопку **⏻ (Живлення)** на бічній панелі телевізора.
 - ↳ Індикатор режиму очікування вимкнеться.



Порада

- Хоча телевізор в режимі очікування споживає дуже мало електроенергії, енергія все ж продовжує подаватись. Якщо телевізор не використовується впродовж тривалого часу, від'єднайте кабель живлення телевізора від розетки.



Примітка

- Щоб увімкнути телевізор із режиму очікування, якщо не вдається знайти пульт дистанційного керування, натисніть кнопку **P/CH +/-** на бічній панелі телевізора.

Перемикання каналів

- Натисніть кнопку **P +/-** на пульті дистанційного керування або **P/CH +/-** на бічній панелі телевізора.
- За допомогою **Кнопки з цифрами** введіть номер каналу.
- Щоб вийти з таблиці каналів, натисніть кнопку **OK**.
- Натисніть кнопку **↶ BACK P/P** на пульті дистанційного керування, щоб повернутися до каналу, який переглядали перед тим.

Примітка

- Якщо використовується список вибраних каналів, можна вибрати тільки канали із цього списку (див. 'Вибір списку вибраного' на сторінці 19).

Перемикання каналів за допомогою таблиці каналів

За допомогою таблиці каналів можна переглядати усі наявні канали у форматі таблиці.

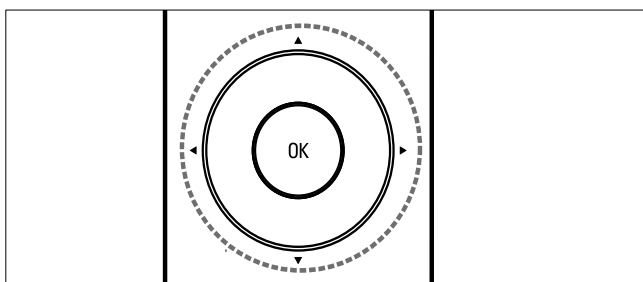

- 1 Натисніть кнопку **OK**.
↳ Відобразиться таблиця каналів.
- 2 Щоб переглянути таблицю каналів, натисніть кнопку **▲▼◀▶**.
- 3 За допомогою кнопки **OK** виберіть канал.

Перегляд зображення з підключених пристроїв

Примітка

- Увімкніть пристрій, перед тим як вибрати його як джерело сигналу телевізора.

Використання кнопки вибору джерела сигналу

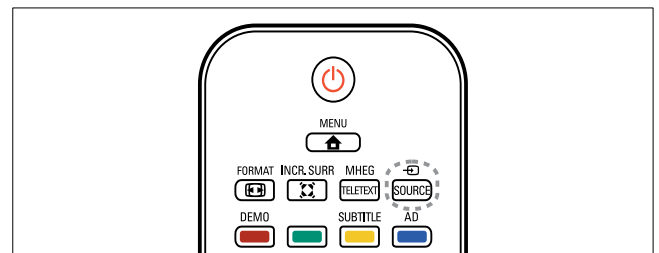

- 1 Натисніть кнопку **SOURCE**.
↳ Відобразиться список джерел.
- 2 За допомогою кнопки **▲▼** виберіть пристрій.
- 3 Натисніть кнопку **OK**, щоб підтвердити вибір.
↳ Телевізор перемикнеться на вибраний пристрій.

Налаштування рівня гучності телевізора

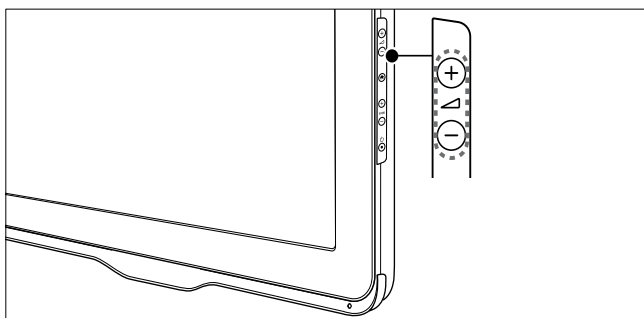
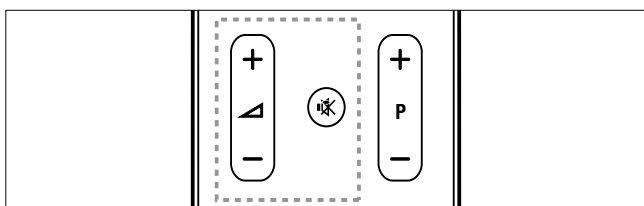

Збільшення або зменшення рівня гучності

- Натисніть кнопку \triangle +/-.

Вимкнення або увімкнення звуку

- Щоб вимкнути звук, натисніть кнопку \times .
- Натисніть кнопку \times ще раз, щоб відновити звук.

Користування телетекстом

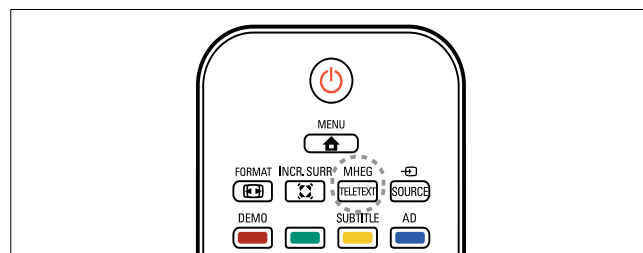

- 1 Натисніть кнопку **MHEG/TELETEXT**.
↳ З'явиться сторінка з покажчиком.
- 2 Виберіть сторінку таким чином:
 - За допомогою **Кнопки з цифрами** введіть номер сторінки.
 - За допомогою кнопок **P +/-** переглядайте наступну або попередню сторінку.
 - За допомогою **Кольорові кнопки** виберіть один із кольорових пунктів
 - Натисніть кнопку **↩ BACK**, щоб повернутися до сторінки, яку переглядали перед тим.
- 3 Натисніть **MHEG/TELETEXT**, щоб вийти з режиму телетексту.

5 Додаткові МОЖЛИВОСТІ користування телевізором

Доступ до меню телевізора

За допомогою меню можна встановити канали, змінити налаштування зображення і звуку, а також отримати доступ до інших функцій.

- 1 Натисніть кнопку **MENU**.
↳ Відобразиться екран меню.

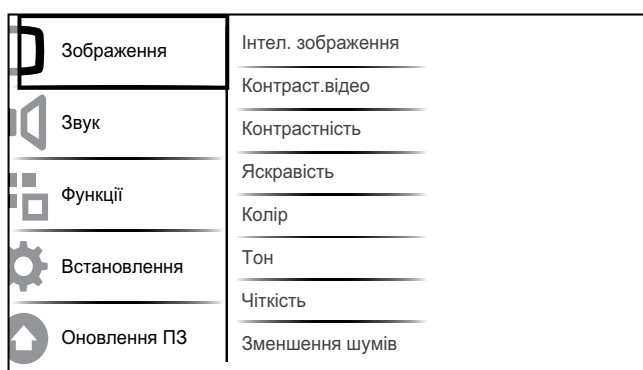

- 2 За допомогою кнопки **▲▼◀▶** виберіть та здійсніть перехід одним із поданих далі меню.
 - **[Зображення]** : Дозволяє налаштувати зображення для оптимального перегляду.
 - **[Звук]** : Дозволяє налаштувати звук.
 - **[Функції]** : Дозволяє налаштувати різноманітні функції, такі як таймер і блокування телевізора
 - **[Встановлення]** : Дозволяє вибрати меню встановлення каналів, налаштування вподобань і відновлення заводських налаштувань.
 - **[Оновлення ПЗ]** : Дозволяє оновити програмне забезпечення телевізора.

- 3 Натисніть кнопку **OK**, щоб підтвердити вибір.
- 4 Щоб вийти, натисніть **MENU**.

Зміна параметрів зображення та звуку

Налаштування зображення та звуку можна змінити відповідно до власних вподобань. Можна застосувати попередньо встановлені налаштування або змінити налаштування вручну.

Примітка

- Під час перегляду телепередач або використання зовнішніх пристроїв, натисніть кнопку **OPTION** і виберіть **[Зображення і звук]**, щоб отримати швидкий доступ до налаштувань зображення та звуку.

Використання режиму “розумного зображення” (Smart Picture)

Використовуйте режим “розумного зображення”, щоб застосувати попередньо встановлені налаштування.

- 1 Натисніть кнопку **PICTURE**.
↳ З'явиться меню **[Интел. зображення]**.
- 2 За допомогою кнопки **▲▼** виберіть одне з поданих далі налаштувань звуку.
 - **[Яскравий]**: Застосовуються налаштування для насиченого та динамічного відтворення.
 - **[Стандартний]**: Дозволяє встановити налаштування зображення, які найбільше підходять до оточення та типу відео.
 - **[Кінофільм]**: Застосовуються налаштування для перегляду фільму.
 - **[Гра]**: Застосовуються налаштування для ігор.

- **[Економія енергії]:** Застосовуються налаштування для економії енергоспоживання.
- **[Природне]:** Застосовує найкращу якість зображення.
- **[Спеціальний]:** Відображається список встановлених налаштувань зображення.

3 Натисніть кнопку **ОК**, щоб підтвердити вибір.

- ↳ Буде застосовано вибрані налаштування режиму “розумного зображення”.

Встановлення налаштувань зображення вручну

1 Натисніть кнопку **▲ MENU**.



2 Виберіть **[Зображення]** і натисніть кнопку **ОК**.

3 Натисніть кнопку **▲▼◀▶**, щоб вибрати одне з поданих налаштувань.

- **[Інтел. зображення]:** Надається доступ до попередньо встановлених налаштувань режиму “розумного зображення”.
- **[Контраст.відео]:** Регулювання насиченості відеозображення без зміни підсвітки.
- **[Контрастність]:** Регулювання насиченості підсвічених зон без зміни параметрів відеозображення.
- **[Яскравість]:** Дозволяє налаштувати інтенсивність і деталі темних областей.
- **[Колір]:** Дозволяє налаштувати насиченість кольору.
- **[Тон]:** Компенсує варіації кольору.
- **[Чіткість]:** Дозволяє налаштувати чіткість зображення.
- **[Зменшення шумів]:** Фільтрує та зменшує шуми зображення.
- **[Відтінок]:** Дозволяє налаштувати баланс кольору для зображення.

- **[Налашт. відтінок]:** Дозволяє здійснювати спеціальне налаштування відтінків. (Доступно лише, якщо вибрано **[Відтінок] > [Спеціальний]**)
- **[Digital Crystal Clear]:** Точно налаштовує кожен піксел відповідно до оточуючих пікселів. Це дозволяє отримати чудове зображення у стандарті високої чіткості.
 - **[Динам. контраст.]:** Покращує контрастність зображення. Рекомендовано налаштування **[Середній]**.
 - **[Динам. підсвіч.]:** Дозволяє налаштувати яскравість підсвітки телевізора відповідно до умов освітлення.
 - **[Покращ. кольору]:** Робить кольори насиченішими та покращує відображення яскравих деталей. Цю функцію можна увімкнути або вимкнути.
- **[Режим ПК]:** Дозволяє налаштувати зображення, коли комп'ютер під'єднано до телевізора через роз'єми HDMI або DVI.
- **[Формат зобр.]:** Дозволяє змінити формат зображення.
- **[Розмір зобр.]:** Регулювання зони перегляду. (У разі застосування максимального значення можуть з'являтися шуми або розмитість країв зображення.)
- **[Гориз. зміщення]:** Встановлює зображення горизонтально для PC-VGA або входу HDMI.
- **[Верт. зміщення]:** Встановлює зображення вертикально для PC-VGA або входу HDMI.

Зміна формату зображення

- 1 Натисніть кнопку  **FORMAT**.
↳ Відобразиться панель вибору формату зображення.
- 2 За допомогою кнопок   виберіть формат зображення.
↳ Вибраний формат зображення активовано.
- 3 Натисніть кнопку **ОК**, щоб підтвердити вибір.

Короткий огляд форматів зображення

Можна налаштувати подані далі параметри зображення.

Примітка

- Деякі налаштування зображення не будуть доступні, залежно від формату джерела зображення.

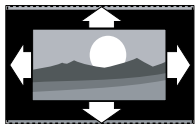

[Автоформат]: (не для режиму ПК)
Автоматично збільшує зображення, щоб найкраще відповідати розміру екрана. Субтитри залишаються видимими.

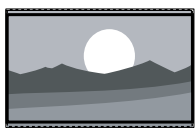

[Суперзбільшення]:
(не для режимів високої чіткості і ПК)
Усуває чорні смуги з боків зображення у форматі 4:3. Мінімальне спотворення.

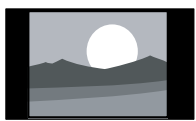

[4:3]: Відображає класичний формат 4:3.

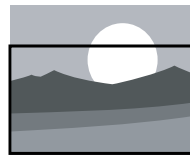

[Збіл. субтитрів]: (Не для режимів HD та ПК)
Відображає зображення у форматі 4:3 на весь екран, із видимими субтитрами. Обрізається верхня частина зображення.

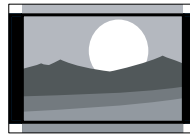

[Кіноформат 14:9]: (не для режимів високої чіткості і ПК)
Збільшення формату 4:3 до формату 14:9.

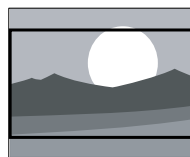

[Кіноформат 16:9]: (не для режимів високої чіткості і ПК)
Збільшення формату 4:3 до формату 16:9.

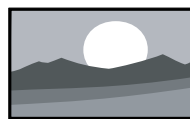

[Широкий екран]:
Збільшення формату 4:3 до формату 16:9.



[Без зміни масшт.]:
Лише для режиму високої чіткості і ПК та лише для певних моделей. Дозволяє використовувати максимальне значення чіткості. Залежно від системи мовлення можуть траплятися деякі спотворення. Для досягнення кращого результату встановіть роздільну здатність комп'ютера у режим широкого екрана.

Використання функції “розумного звуку” (Smart Sound)

За допомогою функції “розумного звуку” застосовуються попередньо встановлені налаштування звуку.

- 1 Натисніть кнопку **SOUND**.
↳ З'явиться меню **[Інтел. звук]**.
- 2 Натисніть кнопку **▲▼**, щоб вибрати одне з поданих налаштувань.
 - **[Стандартний]** : Встановлює налаштування звуку, які найбільше підходять до оточення та типу аудіо.
 - **[Новини]** : Застосовуються налаштування для звукового супроводу, наприклад новин.
 - **[Фільм]** : Застосовуються налаштування для перегляду фільмів.
 - **[Спеціальний]** : Застосовуються налаштування, які були встановлені в меню звуку.
- 3 Натисніть кнопку **OK**, щоб підтвердити вибір.
↳ Буде застосовано вибрані налаштування функції “розумного звуку”.

Встановлення налаштувань звуку вручну

- 1 Натисніть кнопку **MENU**.
- 2 За допомогою кнопок **▲▼** виберіть пункт **[Звук]** і натисніть кнопку **OK**.
- 3 Натисніть кнопку **▲▼◀▶**, щоб вибрати одне з поданих налаштувань.
 - **[Інтел. звук]** : Надається доступ до попередньо встановлених налаштувань функції “розумного звуку”.
 - **[Низькі частоти]** : Дозволяє налаштувати рівень низьких частот.

- **[Високі частоти]** : Дозволяє налаштувати рівень високих частот.
- **[Гучність]** : Дозволяє налаштувати гучність.
- **[Баланс]** : Дозволяє налаштувати розподіл звуку між лівим і правим гучномовцями.
- **[Подвійна I-II]** : Дозволяє вибрати мову аудіосупроводу в разі використання двомовної трансляції.
- **[Моно/Стерео]** : Дозволяє вибрати моно- або стереосигнал у разі використання стереотрансляції.
- **[Об'ємний звук]** : Дозволяє увімкнути просторовий ефект звучання.
- **[Гучність навушн.]** : Налаштовує рівень гучності навушників. (Доступно лише у разі підключення навушників до телевізора).
- **[Авторег. гучн.]** : Автоматично зменшує раптові перепади гучності, наприклад під час перемикання каналів.
- **[Поправка гучності]** : Дозволяє вирівняти різницю гучності звуку між різними каналами та під'єднаними пристроями. Перемкніть на під'єднаний пристрій, перед тим як змінити поправку гучності.

Користування додатковими функціями телетексту

Доступ до меню параметрів телетексту

Функції телетексту доступні через меню параметрів телетексту.

- 1 Натисніть кнопку **MHEG/TELETEXT**.
↳ Відобразиться екран телетексту.
- 2 Натисніть кнопку **☰ OPTIONS**.
↳ Відкриється меню параметрів телетексту.
- 3 За допомогою кнопок **▲▼** виберіть один із таких параметрів.
 - **[Зуп. стор. телет.]** : Стоп-кадр для поточної сторінки.
 - **[Шторка]** : Дозволяє відкрити чи приховати приховану інформацію на сторінці, наприклад відповіді на загадки та питання вікторини.
 - **[Гортання підстор.]** : Дозволяє автоматично переходити на підсторінки, якщо вони доступні.
 - **[Мова]** : Дозволяє перемикає на іншу мовну групу для правильного відображення мови, якщо вона використовує інший набір символів.
- 4 Натисніть кнопку **▲▼◀▶**, щоб вибрати, тоді натисніть кнопку **OK** для підтвердження.
- 5 Щоб вийти з меню налаштування параметрів телетексту, натисніть кнопку **↩ BACK**.

Вибір підсторінок телетексту

Сторінка телетексту може містити кілька підсторінок. Підсторінки відображаються на панелі після номера головної сторінки.

- 1 Натисніть кнопку **MHEG/TELETEXT**.
↳ Відобразиться екран телетексту.
- 2 За допомогою кнопок **P +/-** виберіть сторінку телетексту.
- 3 Натисніть кнопку **◀▶**, щоб увійти на підсторінку.

Вибір таблиці сторінок телетексту

Таблиці сторінок телетексту дають змогу переходити від однієї теми до іншої, не використовуючи номери сторінок. Таблиці сторінок телетексту надаються не всіма телеканали.

- 1 Натисніть кнопку **MHEG/TELETEXT**.
↳ Відобразиться екран телетексту.
- 2 Натисніть кнопку **ℹ INFO**.
↳ З'явиться загальний екран таблиці сторінок.
- 3 За допомогою кнопок **▲▼◀▶** виберіть тему.
- 4 Натисніть кнопку **OK**, щоб переглянути сторінку.

Створення та використання списку вибраних каналів

Можна створити списки вибраних телевізійних каналів, щоб надалі знаходити їх без зайвих зусиль.

Вибір списку вибраного

- 1 Під час перегляду телевізійних програм натисніть кнопку **OK**, щоб відобразити таблицю каналів.
- 2 Натисніть кнопку **☰ OPTIONS**.
↳ Відобразиться меню параметрів каналу.
- 3 Натисніть кнопку **▲▼**, щоб вибрати **[Вибрати список]**, тоді натисніть кнопку **OK**, щоб відкрити.
↳ Відобразяться параметри списку каналів.
- 4 Виберіть **[Вибране]**, після чого натисніть **OK**.
↳ У таблиці каналів відобразяться тільки канали зі списку вибраного.



Примітка

- Таблиця вибраних каналів залишається порожньою, доки ви не додасте канали у списки вибраного.

Перегляд усіх каналів

Зі списку вибраного можна вийти та переглянути всі встановлені канали.

- 1 Переглядаючи телевизор, натисніть кнопку **OK**.
↳ Відобразиться таблиця каналів.
- 2 Натисніть кнопку **☰ OPTIONS**.
↳ Відобразиться меню параметрів каналу.
- 3 Натисніть кнопку **▲▼**, щоб вибрати **[Вибрати список]**, тоді натисніть **OK** або **▶**, щоб відкрити.
- 4 Виберіть **[Всі]**, після чого натисніть **OK**.
↳ У таблиці каналів відобразяться всі канали.



Примітка

- Усі вибрані канали позначаються зірочкою у таблиці каналів.

Додавання каналу до списку вибраного

- 1 Переглядаючи телевизор, натисніть кнопку **OK**.
↳ Відобразиться таблиця каналів.
- 2 За допомогою кнопки **▲▼◀▶** виберіть канал, який потрібно додати до списку вибраного.
- 3 Натисніть кнопку **☰ OPTIONS**.
↳ Відобразиться меню параметрів каналу.
- 4 Виберіть **[Познач. як вибр.]**, після чого натисніть **OK**.
↳ Канал додано до списку вибраного.



Примітка

- Усі вибрані канали будуть позначені зірочкою у таблиці каналів.

Видалення каналу зі списку вибраного

- 1 Переглядаючи телевізор, натисніть кнопку **OK**.
↳ Відобразиться таблиця каналів.
- 2 За допомогою кнопки **▲▼◀▶** виберіть канал, який потрібно видалити.
- 3 Натисніть кнопку **☰ OPTIONS**.
- 4 Виберіть **[Зняти позначку вибраного]**, потім натисніть **OK**.
↳ Канал видалено.

Використання годинника телевізора

На екрані телевізора можна відобразити годинник.

Налаштування годинника телевізора

- 1 Натисніть кнопку **⬆ MENU**.
- 2 За допомогою **▲▼◀▶** виберіть **[Функції] > [Годинник]**.
↳ З'явиться меню **[Годинник]**.
- 3 Натискайте **▲▼◀▶** для введення часу.
- 4 Виберіть **[Готово]** і для підтвердження натисніть **OK**.
- 5 Щоб вийти, натисніть **⬆ MENU**.

Відображення годинника телевізора

- 1 Переглядаючи телевізор, натисніть кнопку **☰ OPTIONS**.
↳ Відкриється меню параметрів телевізора.
- 2 Виберіть **[Годинник]**.
- 3 Натисніть кнопку **OK**.

Використання таймерів

Таймер можна налаштувати на увімкнення телевізора або на перехід у режим очікування у визначений час.



Порада

- Налаштуйте годинник телевізора перед початком використання таймерів.

Автоматичний перехід у режим очікування (таймер сну)

Таймер сну може перемикає телевізор у режим очікування через заданий проміжок часу.









Порада

- Під час роботи таймера телевізор можна вимкнути раніше або перевстановити таймер сну.

- 1 Натисніть кнопку **⬆ MENU**.
- 2 За допомогою кнопок **▲▼◀▶** виберіть **[Функції] > [Таймер вимкнення]**.
↳ З'явиться меню **[Таймер вимкнення]**.
- 3 Натисніть кнопку **◀▶**, щоб вибрати значення між нулем та 180 хвилинами.
↳ Крок налаштування таймера сну - п'ять хвилин. Якщо встановлено значення 0, таймер сну вимкнено.
- 4 Натисніть кнопку **OK**, щоб увімкнути таймер сну.
↳ Телевізор перейде в режим очікування через визначений відрізок часу.

Автоматичне вмикання телевізора (таймер увімкнення)

Телевізор можна вмикати з режиму очікування у визначений час і на визначений канал.

- 1 Натисніть кнопку  MENU.
- 2 За допомогою кнопок    виберіть [Функції] > [Таймер увімкнення].
- 3 Натисніть кнопку  , щоб відкрити меню [Таймер увімкнення].
 - [Активувати]: Вибирає кількість дозволених вмикань телевізора.
 - [Час]: Дозволяє налаштувати час вмикання телевізора.
 - [Номер програми]: Дозволяє вибрати канал або під'єднаний пристрій.
- 4 Щоб вийти, натисніть  MENU.







Порада

- Виберіть [Таймер увімкнення] > [Активувати] > [Вимк.] для скасування дії цієї функції.
- Коли [Таймер увімкнення] вимкнено, доступний лише параметр [Активувати].

Використання функції блокування телевізора

Заблокувавши елементи керування телевізора, можна запобігти доступу дітей до перегляду певних програм або каналів.

Налаштуйте або змініть PIN-код

- 1 Натисніть кнопку  MENU.
- 2 За допомогою    виберіть [Функції] > [Встановити код] / [Змінити код].
 - ↳ Відкриється меню [Встановити код] / [Змінити код].

- 3 За допомогою **Кнопки з цифрами** введіть код.
 - ↳ Щоб створити або змінити PIN-код, виконуйте вказівки на екрані.









Порада

- Якщо ви забули код, введіть "8888", щоб анулювати всі наявні коди.

Блокування або розблокування телевізора

Блокування телевізора дозволяє запобігти доступу до певних каналів і під'єднаних пристроїв.

- 1 Натисніть кнопку  MENU.
- 2 За допомогою кнопок    виберіть [Функції] > [Блокування ТВ].
 - ↳ З'явиться повідомлення про необхідність введення PIN-коду.
- 3 За допомогою **Кнопки з цифрами** введіть код.
 - ↳ З'явиться меню [Блокування ТВ].
- 4 За допомогою кнопок   виберіть [Блокування] або [Розблокувати].
- 5 Щоб підтвердити, натисніть **ОК**.
 - ↳ Всі канали та під'єднані пристрої буде заблоковано чи розблоковано.
- 6 Щоб вийти, натисніть  MENU.



Примітка

- Вимкніть та знову увімкніть телевізор, щоб застосувати зміни.
- Якщо вибрати [Блокування], код потрібно буде вводити кожного разу під час увімкнення телевізора.

Блокування або розблокування одного чи кількох каналів

- 1 Під час перегляду телевізійних програм натисніть кнопку **OK**, щоб відобразити таблицю каналів.
- 2 За допомогою кнопок **▲▼◀▶** виберіть канал, який потрібно заблокувати чи розблокувати.
- 3 Натисніть кнопку **☰ OPTIONS**.
- 4 За допомогою кнопок **▲▼** виберіть **[Заблокувати канал]** або **[Розблокувати канал]**.
- 5 Для кожного вибору натискайте кнопку **OK**, щоб заблокувати чи розблокувати канал.
 - ↳ З'явиться повідомлення про необхідність введення PIN-коду.
- 6 Введіть код і натисніть кнопку **OK**.
 - ↳ Якщо канал заблоковано, з'являється піктограма блокування.
- 7 Повторіть наведені вище кроки для заблокування чи розблокування інших каналів.

Примітка

- Вимкніть та знову увімкніть телевізор, щоб застосувати зміни.
- У разі спроби доступу до заблокованих каналів шляхом натиснення кнопки **P +/-** на пульті дистанційного керування або через екран таблиці каналів необхідно буде ввести ваш PIN-код.

Оновлення програмного забезпечення телевізора

Компанія Philips постійно вдосконалює свої вироби, тому ми рекомендуємо оновлювати програмне забезпечення телевізора, коли такі оновлення з'являються. Наявність оновлення слід перевіряти на сторінці www.philips.com/support.

Перевірка поточної версії програмного забезпечення

- 1 Натисніть кнопку **⬆ MENU**.
- 2 За допомогою кнопок **▲▼◀▶** виберіть **[Оновлення ПЗ] > [Дані про поточне ПЗ]**.
 - ↳ Телевізор відображає відомості про поточну версію програмного забезпечення.

Завантажте програмне забезпечення.

- 1 Відкрийте веб-браузер на комп'ютері та перейдіть на сторінку www.philips.com/support.
- 2 Завантажте останній файл оновлення програмного забезпечення на свій комп'ютер.
- 3 Розархівуйте файл ZIP.
- 4 Скопіюйте файл `autorun.upg` в кореневий каталог пристрою USB.

Оновлення за допомогою пристрою USB

- 1 Під'єднайте USB-накопичувач до роз'єму USB на бічній панелі телевізора.
- 2 Натисніть кнопку **MENU**.
- 3 За допомогою кнопок **▲▼◀▶** виберіть **[Оновлення ПЗ] > [Локал. оновлення] > [USB]**.
- 4 Натисніть кнопку **OK**, щоб оновити програмне забезпечення телевізора вручну.
- 5 Здійсніть оновлення, дотримуючись вказівок на екрані.



Примітка

- Після завершення оновлення програмного забезпечення телевізор перезапуститься.

Від'єднання USB-накопичувача



Увага!

- Щоб попередити пошкодження USB-накопичувача, слід виконувати таку послідовність дій.

- 1 Перш ніж від'єднати USB-накопичувач, зачекайте п'ять секунд.

Зміна вподобань перегляду телевізійних програм

Налаштування телевізора можна змінити в меню параметрів.

- 1 Натисніть кнопку **MENU**.
- 2 За допомогою кнопок **▲▼◀▶** виберіть **[Встановлення] > [Вподобання]**.
 - **[Панель гучності]**: Дозволяє відобразити панель налаштування гучності.
 - **[EasyLink]**: Дозволяє активувати функцію увімкнення одним дотиком та функцію переходу в режим очікування одним дотиком між пристроями з підтримкою стандарту EasyLink.
- 3 За допомогою кнопок **▲▼◀▶** виберіть **вподобання**.
- 4 Натисніть кнопку **OK**.
- 5 Щоб вийти, натисніть **MENU**.

Доступ до декодера каналів

Канали, які стали доступними завдяки декодеру або дешифратору, можна перенести у список каналів телевізора. Таким чином, ці канали можна вибирати за допомогою пульта дистанційного керування телевізора. Декодер або дешифратор необхідно під'єднати до роз'єму **EXT 1 (SCART)**.

Встановлення декодера каналів

Відображення каналів із декодера або дешифратора.

- 1 Натисніть кнопку **MENU**.
- 2 За допомогою кнопок **▲▼◀▶** виберіть **[Встановлення] > [Декодер]**.
- 3 Натисніть кнопку **▶**, щоб відкрити **[Декодер]** меню.
- 4 Натисніть кнопку **▲▼**, щоб вибрати **[Канал]**, тоді натисніть **▶**, щоб відкрити.
- 5 За допомогою кнопок виберіть один канал для співвіднесення з каналом декодера / дешифратора, і натисніть **OK** для підтвердження.
- 6 Виберіть **[Стан]** і натисніть **▶**, щоб відкрити.
- 7 Виберіть роз'єм **[EXT 1] (SCART)**, який використовується декодером / дешифратором.
- 8 Натисніть кнопку **OK**.
- 9 Щоб вийти, натисніть **MENU**.



Примітка

- Виберіть **[Немає]**, якщо не бажаєте відображати канал декодера / дешифратора.

Скидання до заводських налаштувань

Для телевізора можна відновити заводські налаштування зображення та звуку.

Параметри налаштування каналів у цьому випадку не змінюються.

- 1 Натисніть кнопку **MENU**.
- 2 За допомогою кнопок **▲▼◀▶** виберіть **[Встановлення] > [Заводс. налашт.]**.
- 3 Натисніть кнопку **▶**, щоб увійти в меню **[Заводс. налашт.]**.
- 4 Щоб почати відновлення налаштувань, виберіть пункт **[Скинути]**.
- 5 Натисніть кнопку **OK**.
- 6 Щоб вийти, натисніть **MENU**.

6 Встановлення каналів

Під час першого налаштування роботи телевізора вам буде запропоновано вибрати потрібну мову меню та здійснити налаштування телевізійних каналів та каналів цифрового радіо (якщо такі наявні). У цьому розділі подано інструкції щодо переустановлення та точного налаштування каналів.

Автоматичне встановлення каналів

У цьому розділі описано процедуру автоматичного пошуку та збереження каналів.

Крок 1 Виберіть мову меню



Примітка

- Якщо мовні параметри встановлені правильно, пропустіть цей крок.

- 1 Натисніть кнопку **MENU**.
- 2 За допомогою кнопок **▲▼◀▶** виберіть **[Встановлення] > [Мова меню]**.
- 3 Натисніть кнопку **▶**, щоб увійти в меню **[Мова меню]**.
- 4 За допомогою кнопок **▲▼** виберіть мову.
- 5 Щоб підтвердити, натисніть **OK**.
- 6 Щоб вийти, натисніть **MENU**.

Крок 2 Виберіть країну

Виберіть країну встановлення телевізора. Доступні канали для даної країни встановлено на телевізорі.

- 1 Натисніть кнопку **MENU**.
- 2 За допомогою кнопок **▲▼◀▶** виберіть **[Встановлення] > [Встановлення каналу] > [Поміч. нал. кан.]**.
↳ З'явиться меню **[Поміч. нал. кан.]**.
- 3 Виберіть **[Так]** і натисніть **OK**, щоб відкрити меню.
- 4 За допомогою кнопки **▲▼** виберіть свою країну, а потім натисніть **▶**, щоб перейти до наступної дії.
- 5 Виберіть **[Пуск]**, тоді натисніть **OK**, щоб перевстановити канали.
 - Щоб зупинити пошук, виберіть пункт **[Стоп]** і натисніть кнопку **OK**.
- 6 Після завершення встановлення натисніть **OK**.





Встановлення каналів вручну

У цьому розділі описано, як виконати пошук та збереження аналогових телевізійних каналів вручну.





Крок 1 Виберіть систему



Примітка

- Якщо параметри системи встановлені правильно, пропустіть цей крок.









- 1 Натисніть кнопку  MENU.
- 2 За допомогою  виберіть [Встановлення] > [Встановлення каналу] > [Аналог.: встановл. вручну].
↳ З'явиться меню [Аналог.: встановл. вручну].
- 3 Виберіть [Система] і натисніть ОК, щоб відкрити.
- 4 За допомогою кнопок  виберіть потрібну країну або регіон.
- 5 Щоб підтвердити, натисніть ОК.
- 6 Щоб вийти, натисніть  MENU.

Крок 2 – виконайте пошук і збереження нових телеканалів

- 1 Натисніть кнопку  MENU.
- 2 За допомогою кнопок  виберіть [Встановлення] > [Встановлення каналу] > [Аналог.: встановл. вручну].
↳ З'явиться меню [Аналог.: встановл. вручну].
- 3 Натисніть кнопку , щоб вибрати [Пошук], тоді натисніть , щоб відкрити.
- 4 За допомогою кнопок **Кнопки з цифрами** введіть вручну тризначне значення частоти.

- 5 Щоб розпочати пошук, натисніть кнопку ОК.
↳ Якщо за вибраною частотою канал недоступний, система виконає пошук наступного доступного каналу.
- 6 Коли з'являється новий канал, натисніть кнопку  та виберіть [Збер. як новий канал].
↳ Новий канал буде збережено під відповідним номером.
- 7 Натисніть кнопку , щоб увійти в меню [Збер. як новий канал].
- 8 Виберіть [Так], тоді натисніть кнопку ОК, щоб зберегти новий канал.
- 9 Щоб вийти, натисніть  MENU.

Крок 3. Точне налаштування аналогових каналів

- 1 Натисніть кнопку  MENU.
- 2 За допомогою кнопок  виберіть [Встановлення] > [Встановлення каналу] > [Аналог.: встановл. вручну].
↳ З'явиться меню [Аналог.: встановл. вручну].
- 3 Натисніть кнопку , щоб вибрати [Точне налашт.], тоді натисніть , щоб відкрити.
- 4 За допомогою кнопок  налаштуйте частоту.
- 5 Щоб підтвердити, натисніть ОК.
- 6 За допомогою кнопок  виберіть [Зберегти поточ. канал], щоб зберегти номер каналу.
- 7 Натисніть кнопку , щоб увійти в меню [Зберегти поточ. канал].
- 8 Виберіть [Так], тоді натисніть кнопку ОК, щоб зберегти поточний канал.
- 9 Щоб вийти, натисніть  MENU.

Пропустити канали

- 1 Під час перегляду телепередачі перемкніться на канал, який треба пропустити.
- 2 Натисніть кнопку **MENU**.
- 3 За допомогою кнопок **▲▼◀▶** виберіть **[Встановлення] > [Встановлення каналу] > [Аналог.: встановл. вручну]**.
↳ З'явиться меню **[Аналог.: встановл. вручну]**.
- 4 Натисніть кнопку **▲▼**, щоб вибрати **[Пропустити канал]**, тоді натисніть **▶**, щоб відкрити.
- 5 За допомогою кнопки **▲▼** виберіть **[Так]** і натисніть **OK**, щоб пропустити поточний канал.
↳ Вибраний канал буде пропущено, коли Ви натиснете кнопку **P +/-** на пульті дистанційного керування або переглядатимете таблицю каналів.
- 6 Повторіть процедуру для інших каналів, які ви бажаєте пропустити.



Порада

- Щоб викликати пропущені канали, натисніть **Кнопки з цифрами**.
- Щоб відновити пропущений канал у списку, повторіть кроки від 1 до 4, а у кроці 5 виберіть **[Hi]**.

Перейменування каналів

Канали можна перейменувати. Назва каналу з'являється після перемикавання на нього.

- 1 Під час перегляду телевізійних програм натисніть кнопку **OK**, щоб відобразити таблицю каналів.
- 2 Щоб вибрати канал, який потрібно перейменувати, натисніть **▲▼◀▶**.
- 3 Натисніть кнопку **☰ OPTIONS**.
↳ Відобразиться меню параметрів каналу.
- 4 Натисніть **▲▼**, щоб вибрати **[Переймен. канал]**, після чого виберіть **OK**.
↳ Відобразиться вікно введення тексту.
- 5 Вибирайте символи за допомогою кнопок **▲▼◀▶**.
- 6 Натискайте кнопку **OK** для підтвердження кожного символу.
- 7 Для завершення перейменування каналів виберіть **[Готово]**, тоді натисніть **OK**.



Порада

- Назва пристрою може містити до шести символів.
- За допомогою кнопки **[Aa]** змінійте великі букви на малі, і навпаки.

Упорядкування каналів

Після встановлення каналів, можна змінити послідовність їх відображення.

- 1 Під час перегляду телевізійних програм натисніть кнопку **OK**, щоб відобразити таблицю каналів.
- 2 Натисніть кнопку **OPTION**.
↳ Відобразиться меню параметрів каналу.
- 3 Натисніть **▲▼**, щоб вибрати **[Перевпорядкувати]**, після чого виберіть **OK**.
- 4 Виберіть канал, який слід впорядкувати, тоді натисніть **OK**.
↳ Вибраний канал буде виділено.
- 5 Натисніть кнопку **▲▼◀▶**, щоб перемістити позначені канали в необхідне місце розташування. тоді натисніть кнопку **OK**.
- 6 Натисніть кнопку **OPTION**.
↳ **[Перегруп. закінч.]** з'явиться на екрані.
- 7 Щоб підтвердити, натисніть **OK**.
- 8 Щоб вийти з таблиці каналів, натисніть кнопку **BACK**.

7 Під'єднання інших пристроїв

У цьому розділі описано, як під'єднувати пристрої до різних роз'ємів. Приклади подано в Короткому посібнику з використання.

Примітка

- Для під'єднання пристрою до телевізора можна використовувати різні типи роз'ємів.

Роз'єми на задній панелі

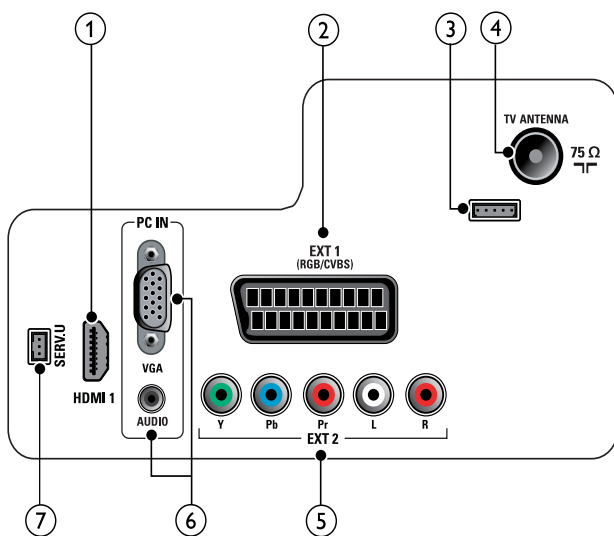

① HDMI 1

Цифровий аудіо- та відеовхід від цифрових пристроїв високої чіткості, таких як програвачі Blu-ray.

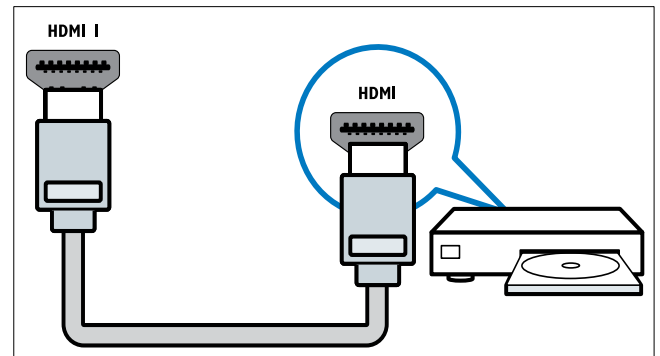

Під'єднання через роз'єми DVI або VGA вимагає додаткового аудіокабелю (див. 'Під'єднання комп'ютера' на сторінці 32).

② EXT 1 (RGB / CVBS)

Аналоговий аудіо- та відеовхід від аналогових або цифрових пристроїв, таких як DVD-програвачі або ігрові консолі.

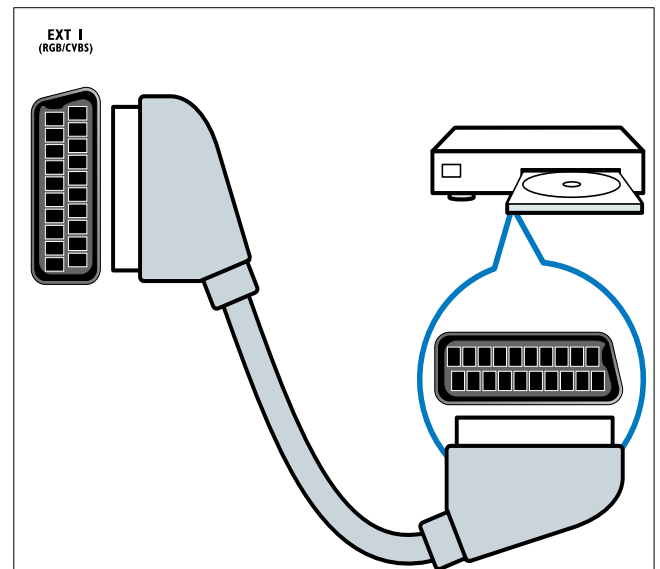

③ Для використання лише обслуговуючим персоналом.

④ TV ANTENNA

Вхід для сигналу від антени, кабелю або супутникового телебачення.

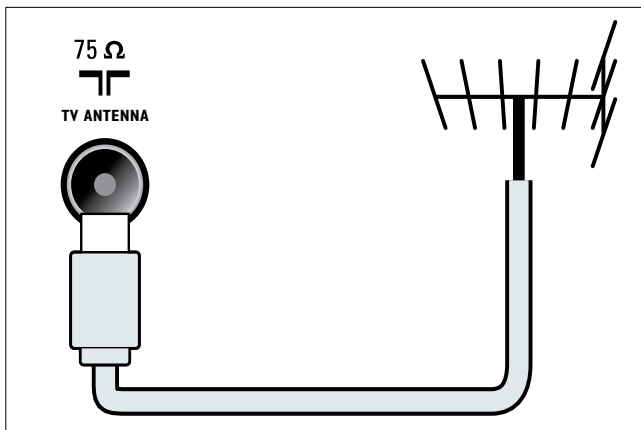

⑥ PC IN (VGA та AUDIO)

Аудіо- та відеовхід з комп'ютера.

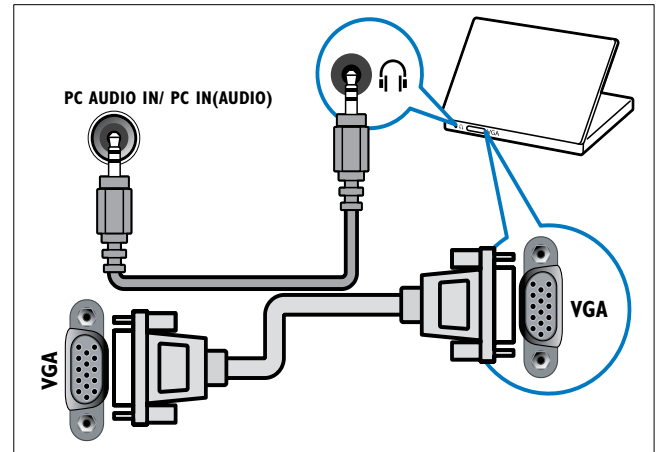

⑤ EXT 2 (Y Pb Pr та AUDIO L/R)

Аналоговий аудіо- та відеовхід від аналогових або цифрових пристроїв, таких як DVD-програвачі або ігрові консолі.

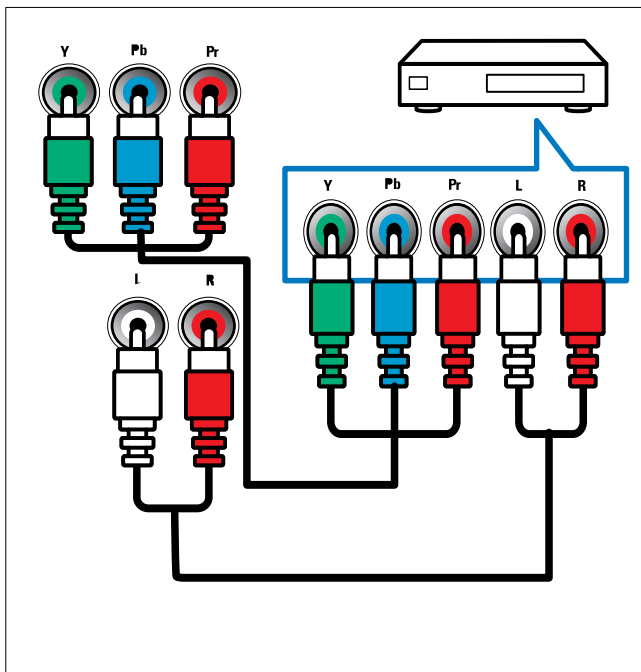

⑦ SERV. U

Для використання лише обслуговуючим персоналом.

Роз'єми на бічній панелі

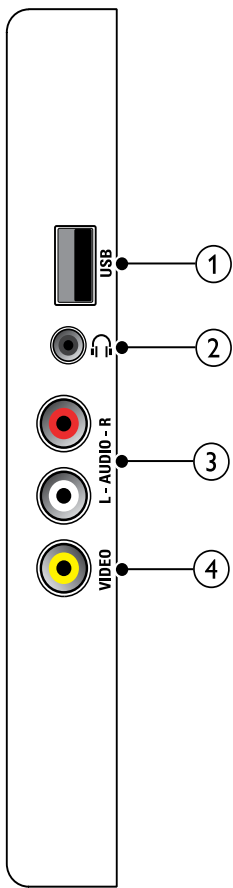

- ① **USB** (лише для оновлення програмного забезпечення)
Вхід для даних з USB-накопичувача.

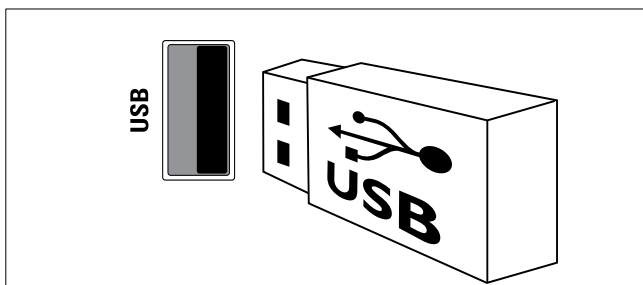

- ②  **Стерео аудіовихід для навушників.**

- ③ **AUDIO L/R**
Аудіовхід від аналогових пристроїв, які під'єднані до роз'єму **VIDEO**.

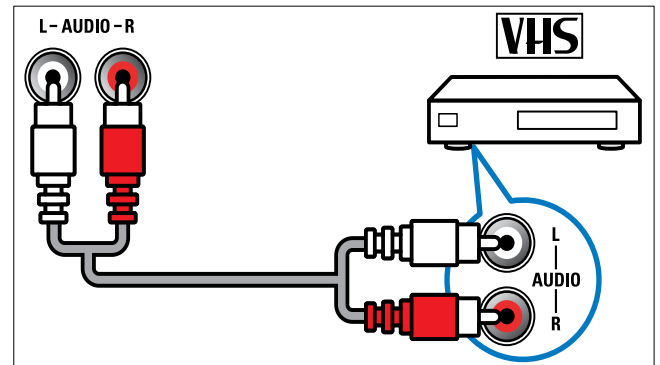

- ④ **VIDEO**
Композитний відеовхід від аналогових пристроїв, таких як відеомагнітофони.

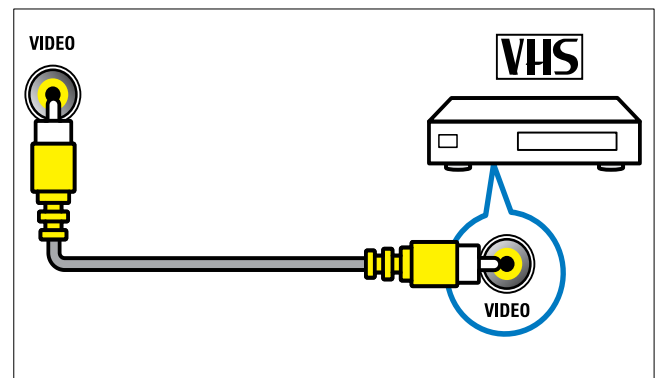

Під'єднання комп'ютера

Перед тим як під'єднувати комп'ютер до телевізора

- Встановіть частоту оновлення для екрана комп'ютера на 60 Гц.
- Виберіть підтримувану роздільну здатність для комп'ютера.

Під'єдняйте комп'ютер до одного з поданих далі роз'ємів:

Примітка

- Під'єднання через роз'єми DVI або VGA вимагає додаткового аудіокабелю.

- Кабель HDMI

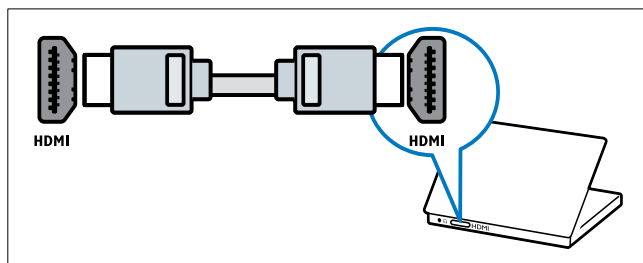

- Кабель DVI-HDMI

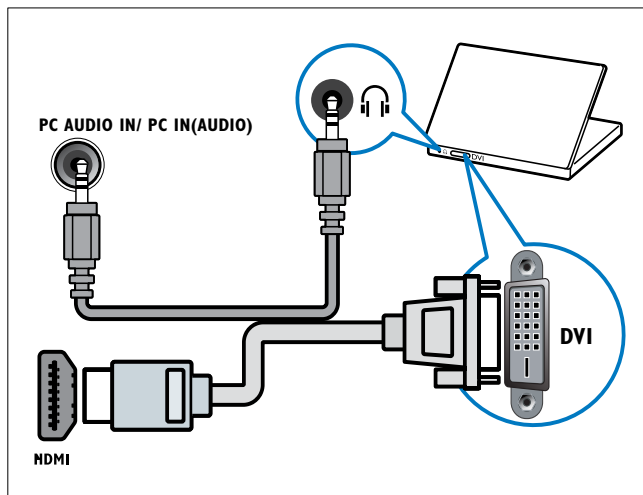

- Кабель HDMI та адаптер HDMI-DVI

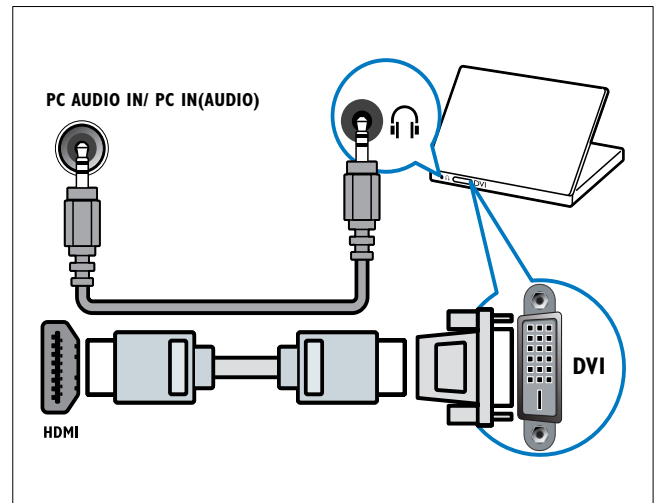

- Кабель VGA

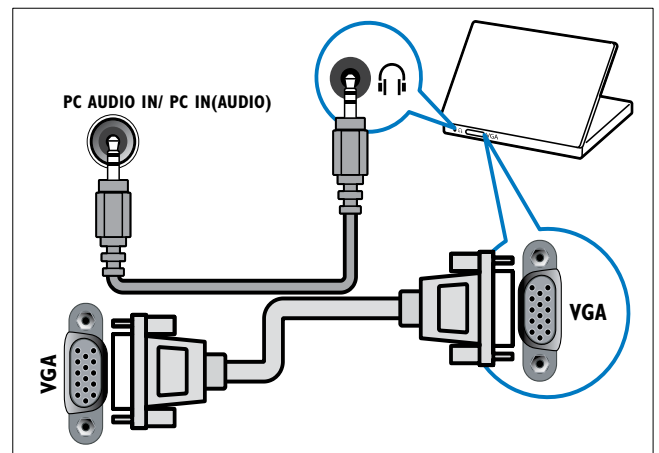

Використання функції Philips EasyLink

Телевізор підтримує систему Philips EasyLink, в якій використовується протокол HDMI CEC (Consumer Electronics Control). Пристроями, сумісними із системою EasyLink, які під'єднуються через роз'єми HDMI, можна керувати за допомогою одного пульта дистанційного керування.



Примітка

- Слід увімкнути та вибрати як джерело сигналу пристрій, сумісний з EasyLink.
- Компанія Philips не надає повної гарантії щодо функціональної сумісності з усіма пристроями HDMI CEC.

Увімкнення та вимкнення системи EasyLink



Примітка

- Не вмикайте систему Philips EasyLink, якщо не плануєте її використовувати.

- 1 Натисніть кнопку **MENU**.
- 2 За допомогою кнопок **▲▼◀▶** виберіть [Налаштування] > [Встановлення] > [Вподобання] > [EasyLink].
- 3 Виберіть [Увімк.] або [Вимк.].

Використання функції увімкнення одним дотиком

- 1 Увімкнувши функцію EasyLink, натисніть клавішу відтворення на пристрої.
 - ↳ Телевізор автоматично вибере потрібне джерело сигналу.

Використання функції переходу в режим очікування одним дотиком

- 1 Натисніть кнопку **⏻** (Увімкнення режиму очікування) на пульті дистанційного керування телевізора або підключеного пристрою.
 - ↳ Телевізор і всі підключені пристрої HDMI перейдуть у режим очікування.

Використання замка Kensington

На задній панелі телевізора є щілина для замка Kensington. Запобігайте крадіжці шляхом скріплення замком Kensington щілини та стаціонарного предмета, наприклад важкого столу.

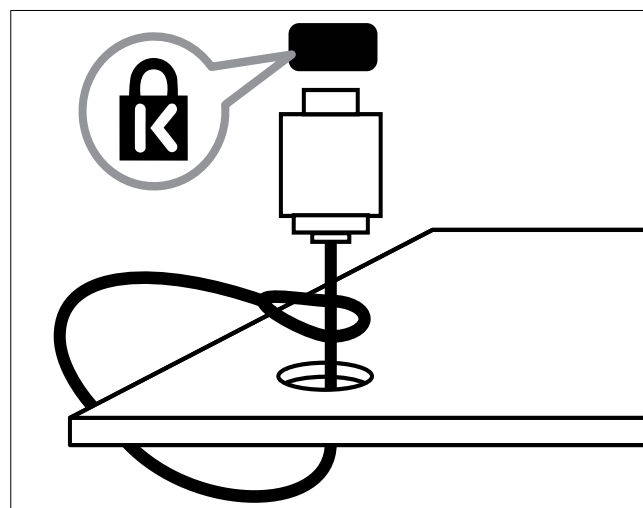

8 Інформація про виріб

Інформація про виріб може бути змінена без попередження. Детальнішу інформацію про виріб шукайте на сторінці www.philips.com/support.

Підтримувані формати роздільної здатності

Комп'ютерні формати

- Роздільна здатність - частота оновлення:
 - 640 x 480 - 60 Гц
 - 800 x 600 - 60 Гц
 - 1024 x 768 - 60 Гц
 - 1280 x 768 - 60 Гц
 - 1360 x 768 - 60 Гц

Відеоформати

- Роздільна здатність - частота оновлення:
 - 480i - 60 Гц
 - 480p - 60 Гц
 - 576i - 50 Гц
 - 576p - 50 Гц
 - 720p - 50 Гц, 60 Гц
 - 1080i - 50 Гц, 60 Гц
 - 1080p - 24 Гц, 25 Гц, 30 Гц, 50 Гц, 60 Гц.

Тюнер / Прийом / Передача

- Вхід антени: 75 ом, коаксіальний (IEC75)
- Телевізійна система: PAL I, B/G, D/K; SECAM B/G, D/K, L/L'
- Стандарти відтворення відео: NTSC, SECAM, PAL
- Частота налаштування: Hyperband, S-channel, UHF, VHF

Пульт дистанційного керування

- Тип: PF02E09B
- Батареї: 2 x AAA (тип LR03)

Живлення

- Живлення від електромережі: 220-240 В, 50 Гц
- Споживання електроенергії в режимі очікування: < 0,3 Вт
- Температура зовнішнього середовища: 5 - 40°C

Підтримуване кріплення телевізора

Для монтування телевізора придбайте кріплення Philips. Щоб попередити пошкодження кабелів і роз'ємів, слідкуйте, щоб відстань до задньої панелі телевізора становила не менше 5,5 см.



Попередження

- Дотримуйтеся усіх інструкцій, які додаються до кріплення телевізора. Компанія Koninklijke Philips Electronics N.V. не несе відповідальності за неналежне настінне кріплення, яке спричинило нещасний випадок або травмування користувача.

Розмір екрана телевізора (дюйми)	Потрібний нахил (мм)	Необхідні гвинти для кріплення (≤ 10 мм)
19	75 x 75	4 x M4
22	75 x 75	4 x M4
26	75 x 75	4 x M4

Технічні характеристики

Технічні характеристики виробів може бути змінено без попередження.

19PFL3405

- Без підставки під телевизор
 - Розміри (ШхВхГ): 455 x 303,7 x 56 (мм)
 - Вага: 3,16 кг
- Із підставкою під телевизор
 - Розміри (ШхВхГ): 455 x 328,7 x 137,9 (мм)
 - Вага: 3,32 кг

22PFL3405

- Без підставки під телевизор
 - Розміри (ШхВхГ): 526,02 x 343,5 x 55,79 (мм)
 - Вага: 4,0 кг
- Із підставкою під телевизор
 - Розміри (ШхВхГ): 526,02 x 369,5 x 148,96 (мм)
 - Вага: 4,2 кг

26PFL3405

- Без підставки під телевизор
 - Розміри (ШхВхГ): 637,4 x 410,8 x 63 (мм)
 - Вага: 5,21 кг
- Із підставкою під телевизор
 - Розміри (ШхВхГ): 637,4 x 447,25 x 170 (мм)
 - Вага: 5,5 кг

9 Усунення несправностей

У цьому розділі описано типові неполадки та способи їх вирішення.

Основні неполадки телевізора

Телевізор не вмикається:

- Від'єднайте кабель живлення від розетки. Зачекайте одну хвилину та під'єднайте його знову.
- Перевірте, чи кабель живлення надійно під'єднано.

Пульт дистанційного керування не працює належним чином.

- Перевірте, чи батареї пульта дистанційного керування вставлені з дотриманням полярності (+/-).
- Замініть батареї пульта дистанційного керування, якщо їх заряд низький або вони повністю розряджені.
- Почистіть лінзи сенсорів на пульті дистанційного керування та телевізорі.

Індикатор режиму очікування на телевізорі блимає червоним:

- Від'єднайте кабель живлення від розетки. Перед тим як під'єднати кабель живлення знову, зачекайте допоки телевізор охолоне. Якщо блимання продовжуватиметься, зверніться до служби підтримки клієнтів Philips.

Ви забули код для розблокування заблокованих функцій телевізора

- Введіть "8888".

Неправильна мова меню телевізора.

- Виберіть потрібну мову меню телевізора.

Під час увімкнення / вимкнення / переходу в режим очікування телевізора чути скрип корпусу телевізора:

- Не слід нічого робити. Ефект поскрипування – звичне явище, яке виникає внаслідок розширення-скорочення корпусу телевізора під час того, як він охолоджується чи нагрівається. Це не впливає на роботу телевізора.

Проблеми з телеканалами

Попередньо настроєні канали не відображаються у списку каналів.

- Перевірте, чи правильно вибрано список каналів.

Певні канали автоматично не встановлюються на моєму телевізорі:

- Під час встановлення виберіть країну, де ви встановлюєте телевізор (див. 'Крок 2 Виберіть країну' на сторінці 25).

Проблеми із зображенням

Телевізор увімкнений, але зображення відсутнє.

- Упевніться, що антена належним чином підключена до телевізора.
- Перевірте, чи вибрано правильний пристрій як джерело телевізійного сигналу.

Звук є, однак нема зображення.

- Перевірте, чи правильно встановлені налаштування зображення.

Поганий прийом телевізійного сигналу через антену.

- Упевніться, що антена належним чином підключена до телевізора.
- На якість приймання можуть впливати шум гучномовців, незаземлені аудіопристрої, неонове світло, високі будинки або інші великі об'єкти. Якщо можливо, спробуйте покращити якість прийому, змінивши напрямок антени або забравши пристрої, які створюють перешкоди, якомога далі від телевізора.
- Якщо прийом лише одного каналу є неякісним, спробуйте виконати його точне налаштування.

Неякісне зображення з під'єднаних пристроїв.

- Перевірте, чи всі пристрої підключені належним чином.
- Перевірте, чи правильно встановлені налаштування зображення.

Телевізор не зберігає налаштування зображення.

- Перевірте, чи для розташування телевізора встановлено значення "Дім". Цей режим є досить гнучким для зміни та збереження налаштувань.

Зображення не відповідає розміру екрана, воно занадто велике або занадто мале.

- Спробуйте використати інший формат.

Неправильне положення зображення.

- Сигнали зображення від деяких пристроїв не відповідають параметрам екрана. Перевірте вихідний сигнал пристрою.

Проблеми зі звуком

На екрані присутнє зображення, однак немає звуку:



Примітка

- Якщо не виявлено аудіосигналу, телевізор автоматично вимкне аудіовихід — це не вказує на наявність будь-якої неполадки.

- Перевірте, чи всі кабелі під'єднані належним чином.
- Перевірте, чи для параметра гучності не встановлено рівень 0.
- Перевірте, чи не натиснута кнопка вимкнення звуку.

На екрані присутнє зображення, однак якість звуку погана.

- Перевірте правильність налаштування звуку.

На екрані присутнє зображення, однак звук подається лише одним гучномовцем.

- Перевірте, чи баланс звуку встановлено посередині.

Проблеми зі з'єднанням HDMI

Проблеми з пристроями HDMI.

- Зауважте, що підтримка HDCP (High-bandwidth Digital Contents Protection – захист цифрових даних у широкосмугових мережах) може передбачати певну затримку відображення телевізором вмісту з пристроїв HDMI.
- Якщо телевізор не розпізнає пристрій HDMI та зображення не відображається, спробуйте перемкнути джерело з одного пристрою на інший та навпаки.
- Якщо звук переривчастий, перевірте правильність налаштування вихідного сигналу пристрою HDMI.
- У разі використання адаптера HDMI-DVI або кабелю HDMI-DVI перевірте, чи під'єднано додатковий аудіокабель до гнізда **AUDIO** (тільки міні-роз'єм).

Проблеми з комп'ютерним з'єднанням

Зображення з комп'ютера на екрані телевізора не стабільне.

- Перевірте, чи ваш комп'ютер застосовує відповідну роздільну здатність та частоту оновлення.
- Встановіть незмінний формат зображення телевізора.

Контактна інформація

У разі неможливості вирішення проблеми, що виникла, див. розділ “Запитання і відповіді” стосовно цього телевізора на сторінці www.philips.com/support.

Якщо проблема залишається невирішеною, зверніться до центру обслуговування клієнтів Philips у своїй країні. Контактні дані центру вказано у цьому посібнику користувача.



Попередження

- Не робіть спроб самостійно відремонтувати телевізор. Це може призвести до травмування, нанесення непоправної шкоди пристрою або анулювання дійсної гарантії.



Примітка

- Занотуйте модель та серійний номер телевізора, перш ніж звернутись до компанії Philips. Ці номери надруковані на задній панелі телевізора і на пакуванні.

10 Register

Е

EasyLink

вимкнення	33
увімкнення	33
функція переходу в режим очікування	
одним дотиком	33
функція увімкнення одним дотиком	33
електронне оголошення	22

Н

HDMI	38
настінне кріплення	4

U

USB

від'єднання USB	23
-----------------	----

Ж

живлення	34
----------	----

З

заводські налаштування	24
Замок Kensington	33
зміна послідовності каналів	28

Р

реєстрація продукту	8
режим “Магазин”	23
режим Дім	23
режим очікування	11
роз'єми	
HDMI	38, 29
огляд	29
роздільна здатність	34
розташування	
“дім” або “магазин”	23
країна	25
розумні налаштування	14, 17
PIN-код	21
“розумне зображення”	14
“розумний звук”	17

Ц

цифрові послуги

телетекст	13, 18
-----------	--------

Б

батареї	34, 6
безпека	4
блокування	
PIN-код	21
блокування каналів	22
блокування під'єднаних пристроїв	21
Замок Kensington	33
блокування від дітей	
PIN-код	21
блокування каналів	22
блокування під'єднаних пристроїв	21
Блокування телевізора	
PIN-код	21
блокування каналів	22
блокування під'єднаних пристроїв	21

В	
від'єднання USB	23
відеоформат	
технічні характеристики	34
відновлення заводських налаштувань	24
впорядкування каналів	28
встановлення каналів	
автоматично	25
вручну	26

Г	
гучність	
автоматичне вирівнювання	17
вимкнення звуку	13
поправка	17
регулювання	13

Д	
дисплей	
роздільна здатність	34
догляд	6
догляд за екраном	6

Ф	
формат зображення	
зміна	16
усунення несправностей	37
функція переходу в режим очікування	
одним дотиком	33
функція увімкнення одним дотиком	33

А	
аналоговий	
точне налаштування	26
антена	29

У	
усунення несправностей	36
усунення спотворення зображення в MPEG	15
утилізація	6

К	
каналів	
блокування	21
встановлення	
автоматично	25
вручну	26
зміна послідовності / впорядкування	28
налаштування	26
перейменування	27
перемикання	12
пропускання каналів	27
список	19
список вибраних	19
таблиця	12
точне налаштування	26
усунення несправностей	36
кінець терміну служби	6
комп'ютер	
підключення	38, 32
роздільна здатність дисплея	34
країна	25
кронштейн для кріплення на стіну	34

М	
меню	
головне меню	14
телетекст	18
мова	
усунення несправностей	36

О	
Огляд телевізора	8

Т			
Таблиця каналів	12		
Таблиця сторінок	18		
таймер			
режим очікування	20		
таймер вимкнення	20		
таймер увімкнення	21		
таймер увімкнення	20		
телетекст			
використання	13		
меню	18		
підсторінки	18		
Таблиця сторінок	18		
функції	18		
телетекст MHEG	13		
технічні характеристики	34		
технологія Pixel Plus link	23		
точне налаштування каналів	26		
С			
специфікації	34		
специфікації пристрою	34		
список			
список вибраних	19		
список вибраних			
перегляд списку	19		
створення списку	19		
споживання електроенергії	34		
П			
параметри	23		
параметри			
звук	17		
зображення	15		
параметри звуку	17		
параметри зображення	14		
перевезення	4		
передача	34, 36		
перейменування каналів	27		
перемикання			
джерело	12		
каналів	12		
увімкнення та вимкнення	11		
переробка		6	
підключення			
антена		29	
ПК		38, 32	
підсторінки в телетексті		18	
піклування про навколишнє середовище		6	
ПК			
підключення		32, 38	
роздільна здатність		34	
прийом		37	
пристрої		12	
пристрої			
дивитися		12	
додавання до головного меню		14	
підключення		29	
програмне забезпечення			
версія		22	
пропускання каналів		27	
пульт дистанційного керування			
батареї		34, 6	
огляд		8	
технічні характеристики		34	

