

请在以下网址注册产品以获得支持：

www.philips.com/welcome

22PFA5400

ZH-CN 用户手册

PHILIPS

目录

1 注意	2
-------------	----------

2 重要信息	3
安全	3

3 电视机概述	5
遥控器	5
遥控器使用	6

4 使用电视机	7
打开或关闭电视机	7
切换频道	7
调整电视机音量	8

5 电视机的其他用途	9
访问电视机菜单	9
更改画面和声音设置	9
设置菜单	10
使用定时器	11
调整计算机设定	12
从 USB 设备播放多媒体	12
更新电视机软件	13
重置出厂设置	13

6 设定频道	14
自动设定频道	14
频道删除	14
频道交换	14
频道跳过	14

7 电视机连接	15
背部插口	15
侧边插口	15
连接电脑	17
使用 Philips EasyLink	18

8 产品信息	19
显示分辨率	19
多媒体	19
音频输出功率	19
固有分辨率	19
调谐器/接收/发送	19
遥控器	19
电源	19
支持的电视机安装托架	20

9 故障排除	21
一般问题	21
频道问题	21
画面问题	21
声音问题	21
HDMI连接问题	22
电脑连接问题	22
联系方式	22

10 保修	24
--------------	-----------

1 注意

2018© TP Vision Europe B.V. All rights reserved. 规格如有变更，恕不另行通知。所有商标均是Koninklijke Philips N.V或其各自所有者的财产。TP Vision Europe B.V.保留随时更改产品的权利，而且没有义务对较早前提供的产品进行相应的调整。

本手册中的材料对于本系统的设计用途来说已经足够。如果产品或其个别模块或程序用于除此外指定用途之外的其他目的，则必须首先确认其有效性和适合性。TP Vision Europe B.V.保证材料本身对任何美国专利均不构成侵权。无任何进一步的明示或默示保证。

TP Vision Europe B.V.对本文档内容的任何错误及因本文档内容导致的任何问题不承担责任。Philips会尽快地纠正用户报告的错误并将其公布在Philips支持网站上。

保修条款

- 人身伤害、电视机损坏或保修失效的危险！切勿尝试自行修理电视机。
- 请仅使用制造商制定的电视机和配件。
- 印在电视机背面的警告标志用以指示触电危险。切勿卸下电视机盖。需要维修时，请随时与Philips客户支持部门联系。
- 本手册中明确禁止的任何操作、本手册中未建议或授权的任何调整和装配步骤均不属于保修范围。

像素特性

此液晶/LED产品具有很高的彩色像素数。尽管其有效像素高达99.999%或更高，但屏幕仍可能持续出现黑点或亮点（红色、绿色或蓝色）。这是显示器的结构属性（在通用行业标准之内），不是故障。

版权



®Kensington和Micro Saver是ACCO World Corporation在美国注册和全球其他国家/地区已注册及正在申请的商标。



HDMI、HDMI徽标和高清多媒体接口是HDMI Licensing LLC在美国和其他国家/地区的商标或注册商标。所有其他已注册和未注册的商标是其各自所有者的财产。



本产品经过杜比实验室的许可而制造。杜比，Dolby Audio和双D符号是杜比实验室的注册商标。

2 重要信息

在使用电视机之前，请阅读并理解所有说明。因未遵守说明而造成的损坏不在保修范围内。

安全

电击或火灾危险!

- 切勿让电视机与雨或水接触。切勿将液体容器（例如花瓶）放置在电视机旁边。如果液体洒到了电视机表面或内部，请立即断开电视机的电源。请与 Philips 客户服务中心联系，对电视机进行检查后再行使用。
- 切勿将电视机、遥控器或电池放在明火或其他热源（包括直射的阳光）附近。为避免火焰蔓延，请始终使蜡烛或其他明火远离电视机、遥控器和电池。



- 切勿向电视机上的通风槽或其他开口中插入任何物体。
- 旋转电视机时，请确保电源线不会绷紧。电源线绷紧会使电源连接变松，进而产生火花。
- 要断开电视机的电源，必须拔下电视机的电源线。每次断开电源时，都要用手去拔电源插头，而不是拉电源线。确保电源插头、电源线和电源插座位于随时伸手可及的地方。
- 电源插头作为断开装置，应保持能被方便操作。

小心短路或起火!

- 切勿将遥控器或电池暴露在雨中、水中或过热的环境中。

- 请避免电源插头产生拉力。松动的电源插头可能产生火花或者导致起火。

小心人身伤害或电视机损坏!

- 需由两个人搬运重量超过25千克的电视机。
- 将电视机安装在机座上时，请仅使用提供的机座。将机座牢固地固定到电视机上。将电视机放在水平、平坦且可承受电视机和机座总重量的表面上。
- 采用壁挂方式安装电视机时，请仅使用可承受电视机重量的壁挂安装托架。将壁挂安装托架固定到可承受电视机和壁挂安装托架总重量的墙壁上。TP Vision Europe B.V.对由于壁挂式安装不当而造成的事故、人身伤害或损失不负任何责任。
- 如果需要将电视机存储起来，请从电视机上卸下机座。切勿在装有机座的情况下将电视机背面朝下平放。
- 在将电视机连接到电源插座上之前，请确保电源电压与电视机背面印刷的值相匹配。如果电压不同，切勿将电视机连接到电源插座上。
- 本产品的部件可能由玻璃制成。请小心处理，以免受到伤害或造成损坏。

小心伤害儿童!

请遵循以下注意事项，以避免因电视机掉落而导致儿童受伤：

- 切勿将电视机放在由可拉动的布或其他材料覆盖的表面上。
- 确保电视机的任何部分均位于表面边缘以内。
- 将电视机放在较高的家具（如书柜）上时，一定要将家具和电视机都固定到墙壁或适当的支撑物上。
- 告知儿童爬上家具触摸电视机可能带来的危险。

吞咽电池的危險!

- 产品/遥控器可能包含纽扣式电池，容易被吞咽。始终将电池放在儿童接触不到的地方!

小心过热!

- 切勿将电视机安装在封闭空间内。始终在电视机周围留出至少4英寸或10厘米的空间以便通风。确保窗帘或其他物体不会遮挡电视机上的通风槽。

小心人身伤害、起火或电源线损坏!

- 切勿将电视机或任何物体放在电源线上。
- 雷雨天气来临之前，请断开电视机与电源插座及天线的连接。在雷雨天气里，切勿触摸电视机、电源线或天线的任何部分。

低温

- 如果在低于5°C (41°F)的温度下运送电视机，请先拆开电视机的包装，待电视机适应了室温后再将电视机连接到电源插座上。

屏幕养护

- 尽量避免静止图像。静止图像是在屏幕上保持很长时间的图像。例如：屏幕菜单、黑条和时间显示。如果必须使用静止图像，请降低屏幕的对比度和亮度，以防止损坏屏幕。
- 在清洁前拔下电视机插头。
- 用柔软的湿布擦拭电视机和框架。切勿使用酒精、化学品或家用清洁剂等物质清洁电视机。
- 小心损坏电视机屏幕！切勿使用任何物体接触、推按、摩擦或敲击屏幕。
- 为了避免变形和褪色，请尽快擦掉水滴。



注意

静止图像可能会导致电视屏幕永久性损坏。

- 不要在液晶电视屏幕上显示静止图像超过2小时，因为这样会导致出现屏幕图像残影，为避免此问题请您在显示静止图像时降低屏幕的亮度和对比度。
- 长时间观看4:3格式的节目时，在屏幕的左、右两侧和图像的边缘会留下不同的痕迹，所以请您不要长时间使用此模式。
- 显示电子游戏和电脑静止图像的时间过长，可能会导致局部余像，出现因荧光屏灼伤而造成的屏幕图像残影，所以请您在使用时适当降低亮度和对比度。

上述原因导致的电视机屏幕出现图像残影、局部余像、痕迹问题，显示屏不在保修范围之内。

回收



本产品采用可回收利用的高性能材料和组件制造而成。



如果产品上贴有带叉的轮式垃圾桶符号，则表示此产品符合欧盟指令2002/96/EC。请熟悉当地针对电子和电器产品制定的分类收集机制。

请遵守当地规定，不要将旧产品丢弃到普通生活垃圾中。

正确弃置旧产品有助于避免对环境 and 人类健康造成潜在的负面影响。



本产品包含欧盟指令2006/66/EC涉及的电池，该电池不可与普通生活垃圾一起处理。

请自行了解当地关于分类收集电池的规定，正确弃置电池有助于避免对环境 and 人类健康造成负面影响。

3 电视机概述

感谢您的惠顾，欢迎光临Philips！为了您能充分享受Philips提供的支持，请在www.philips.com/welcome注册您的电视机。

遥控器

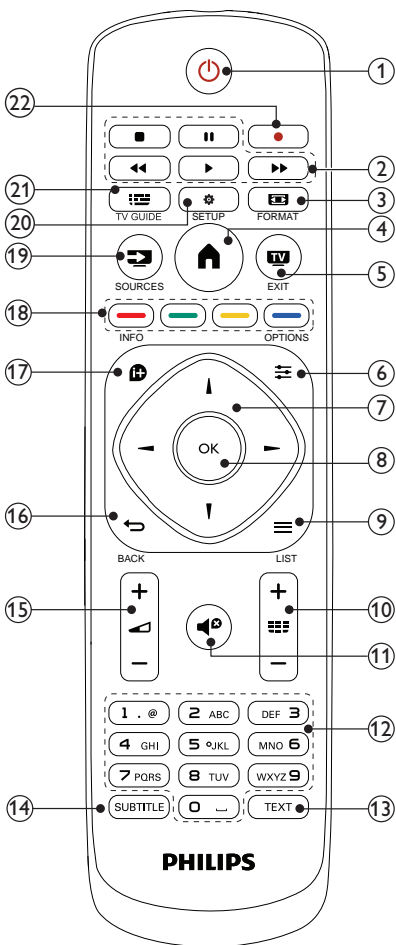

① **⏻ (待机)**
打开电视机或将其切换至待机模式。

- ② **播放按钮**
控制多媒体播放。
- ③ **FORMAT**
更改画面格式。
- ④ **🏠 (Home)**
访问或退出主菜单，返回上一级菜单。
- ⑤ **TV EXIT**
切换到TV。
- ⑥ **☰ OPTIONS**
无作用。
- ⑦ **▲▼◀▶ (导航按钮)**
在菜单之间导航和选择项目。
- ⑧ **OK**
确认输入或选择。
- ⑨ **☰ LIST**
访问电视频道列表。
- ⑩ **CH +/- (频道+/-)**
切换频道；在USB下有上一项/下一项切换功能。
- ⑪ **🔇 (静音)**
静音或恢复声音。
- ⑫ **0-9 (0-9数字按钮)**
选择频道。
- ⑬ **TEXT**
无作用。
- ⑭ **SUBTITLE**
选择字幕。
- ⑮ **+/- (音量)**
调整音量。
- ⑯ **↶ BACK**
返回到上一菜单或退出某项功能，切换至上一频道或信号源
- ⑰ **📄 INFO**
显示当前活动的信息。
- ⑱ **彩色按钮**
控制频道编辑。
- ⑲ **SOURCES**
选择连接的设备。

- ⑳ **⚙️ SETUP**
访问电视设置菜单。
- ㉑ **📺 TV GUIDE**
无作用。
- ㉒ **● 红点**
无作用。

遥控器使用

在使用遥控器时，请将其靠近电视机并朝向遥控传感器。确保遥控器和电视机之间的视线没有被家具、墙壁或其他物件妨碍。

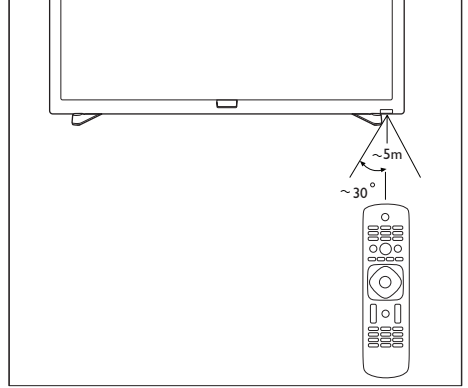

4 使用电视机

本节帮助您执行基本的电视机操作。

打开或关闭电视机

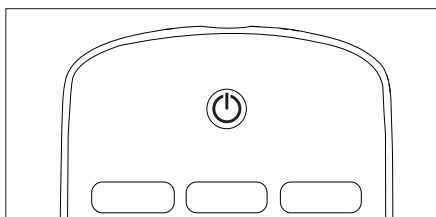
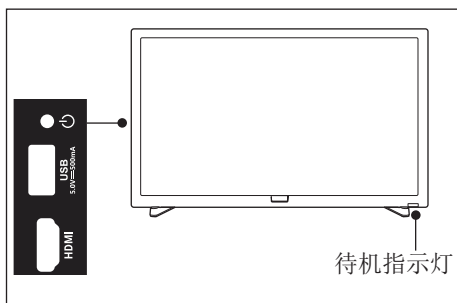

打开电视机

- 插好电源插头。
 - ↳ 如果待机指示灯为红色，按遥控器上的 ⏻ （待机-开机）。

切换到待机

- 按遥控器上的 ⏻ （待机-开机）。
 - ↳ 待机指示灯将变为红色。

提示

- 尽管待机模式下电视机耗电量极少，但还是会耗电。当长时间不使用电视机时，请将电视机电源线与电源插座断开。

切换频道

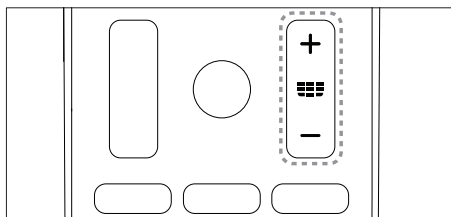

- 按遥控器上的CH+/-。
- 用遥控器上的数字按钮输入频道号码。
- 按遥控器上的 ↔ 切换回到前一个频道。

观看设定的频道

可以在频道列表中查看所有可用频道。

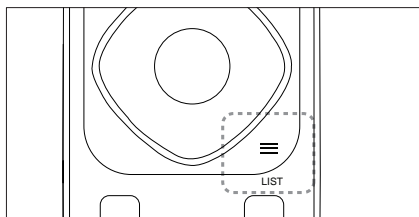

- 1 按 ≡ LIST。
 - ↳ 显示频道列表。
- 2 按 ▲▼ 选择频道和浏览频道列表。
- 3 按OK可以观看所选频道。
- 4 按 ↔ 可以切换和回到之前观看的频道。

观看连接的设备

注

- 选择外部信号源之前，请将外接设备打开。

使用信号源按钮

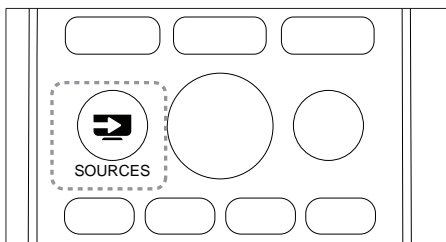

- 1 按  SOURCES。
↳ 显示信号源列表。
- 2 按   选择设备。
- 3 按OK可以选定。
↳ 电视机切换到所选设备。

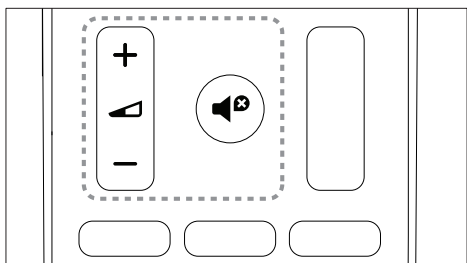

调整电视机音量



提高或降低音量

- 按遥控器上的音量控件+/-。

静音或取消静音

- 按  (静音)。
- 再按一次  可以恢复声音。

5 电视机的其他用途

访问电视机菜单

菜单可帮助您设置频道、更改画面和声音设置以及访问其他功能。

- 1 按 **Home** (Home)。
↳ 显示菜单屏幕。

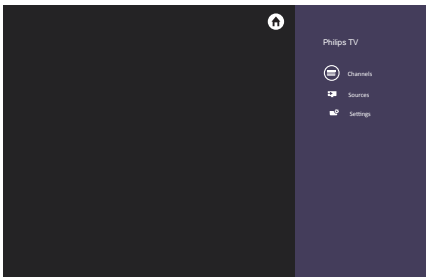

- 2 选择[设置]。
- 3 按 **▲▼◀▶** 从下列选项中选择：
 - [画面] / [声音] / [电视]（仅在电视模式下可用） / [设置] / [家长控制] / [计算机设定]（仅在PC模式下可用） / [EasyLink]。
- 4 按OK可以选定。
- 5 按Home可以退出。

更改画面和声音设置

更改画面和声音设置以适合您的喜好。您可以应用预定义的设置，也可以手动更改设置。

调整画面设置

- 1 按 **Home** (Home) 选择设置进入设置菜单并选择[画面]。

↳ 显示[画面]菜单。

- 2 按 **▲▼◀▶** 选择/调整设置：
 - [灵智图像]:
 - [标准]: 标准画面设置。建议用于家庭娱乐。
 - [鲜艳]: 增强画面对比度和清晰度。
 - [电影]: 应用有关看电影的设置，在影院环境中效果最好。
 - [个人设定]: 用户可以在此自定义设置。
 - [亮度]: 调整暗区域的强度和细节（所做调整仅能作为个人设定加以存储）。
 - [视频对比度]: 调整亮区域的强度和细节，暗区域保持不变（所做调整仅能作为个人设定加以存储）。
 - [色彩]: 调整色彩饱和度（所做调整仅能作为个人设定加以存储）。
 - [色调]: 调整绿色度（NTSC制式下才出现此选项）。
 - [清晰度]: 调整图像清晰度（所做调整仅能作为个人设定加以存储）。
 - [色温]:
 - [冷色]: 白色偏蓝色调。
 - [标准]: 白色色调。
 - [暖色]: 白色偏红色调。
 - [高级设定]:
 - [降噪]: 过滤和消除图像中的杂信号。
 - [背光]: 调整屏幕亮度（当背光控制值偏低时，开机时可能看到瞬间白闪。此为正常现象。（动态对比度为关时，背光可调）
 - [动态对比度]: 将对对比度设置到最高。
 - [动态背光]: 对比度将随图像亮度而调整。

注

- 不同信源画面选项可能不同。

调整声音设置

- 1 按 **⬆️** (Home) 选择设置进入设置菜单并选择 **[声音]**。
↳ 显示**[声音]**菜单。
- 2 按 **▲▼◀▶** 选择和调整设置：
 - **[灵智声音]**:
 - **[标准]**: 在高、中、低音各音域均有平衡出色的音质表现。
 - **[电影]**: 增强电影音效的输出效果, 享受家庭影院般的效果。
 - **[音乐]**: 增强高音和低音, 在聆听钢琴及管弦乐器等演奏时可表现出清亮透彻的纯净音质。
 - **[人声]**: 增强人声频谱所涵盖的音域表现, 适合于收看新闻及文艺类节目。
 - **[平滑]**: 增强声音输出的平滑度, 使声音输出更柔和。
 - **[个人设定]**: 提供用户自定义功能, 以优化所有音效参数, 获得最佳体验。
 - **[平衡]**: 调整左右扬声器的平衡。
 - **[低音]**: 调整低音级别 (所做调整仅能作为个人设定加以存储)。
 - **[高音]**: 调整高音级别 (所做调整仅能作为个人设定加以存储)。
 - **[虚拟环绕]**: 启用虚拟环绕声: 打开或关闭。
 - **[自动音量]**: 启动自动音量调整。

设置菜单

- 1 按 **⬆️** (Home) 选择设置进入设置菜单并选择 **[设置]**。
↳ 显示**[设置]**菜单。
- 2 按 **▲▼◀▶** 选择和调整设置：
 - **[菜单语言]**: 调整电视机的语言设置。
 - **[屏幕格式]**: 更改屏幕格式。
 - **[菜单显示时间]**: 设置菜单显示的时间长度。

- **[蓝屏]**: 设置电视机无信号时的屏幕颜色。
- **[自动休眠]**: 设置闲置多长时间后电视机会自动关机。(PC模式下不适用)
- **[定时关机]**: 设置多长时间后电视机自动进入待机状态。选择范围: 关/10/20/30/60/90/120分钟。
- **[开机状态]**: 设置AC上电后电视状态。
- **[定镜切换]**: 设置频道切换冻结画面 (仅在模拟电视下可见)。
- **[彩色制式]**: 设置AV彩色制式。(仅在AV模式下显示)
- **[HDMI模式]**: 设置HDMI模式。(只有HDMI 模式下480p / 576p / 720p / 1080p模式才有此选项)
- **[重置]**: 恢复默认设置。(密码设置和频道信息除外)

更改画面格式

- 1 按 **⬆️** (Home) 选择设置进入设置菜单并选择 **[设置]**。
- 2 按 **▲▼◀▶** 选择 **[屏幕格式]**。
- 3 选择一个画面格式。
- 4 按 **OK** 确认。

画面格式摘要

可对下列画面设置进行配置。

注

- 根据画面信号源格式的不同, 一些画面设置不可用。



[16:9]: 将经典的标准比例调整为宽屏格式。



[4:3]: 经典的标准格式。



[缩放 1]: 水平延展为宽屏画面格式。使用此格式时，画面帧的左右两边会被部分切除。

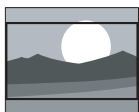

[缩放 2]: 将标准比例调整为宽屏格式。
(PC 模式只有16:9、4:3和点对点选项)。



[点对点]: 适用于 HDMI、VGA 连接电脑的模式，会将电脑信号进行全屏显示，并达到最佳显示效果。



[全屏]: (仅适用于 HDMI) 此模式对应设定为100%重显率。

使用定时器

您可以设置定时器，以便在指定的时间将电视机切换到待机模式。

提示

- 在使用定时器前，请先设置定时关机。

设置定时关机

提示

- 您可以提前关闭电视机，或在时间到时重置定时关机。

- 1 按 **Home** (Home) 选择设置进入设置菜单并选择 [设置]。
- 2 按 **▲▼◀▶** 选择 [定时关机]。
- 3 按 **▲▼** 可以设置定时关机时间。
↳ 定时关机最长可设置为120分钟。

使用电视机锁定

通过锁定电视机控制器，您可以禁止儿童观看特定的节目或频道。

设置或更改您的密码

- 1 按 **⚙️** (设置)。
- 2 按 **▲▼◀▶** 选择 [家长控制]>输入密码>选择 [更改密码]。
- 3 用遥控器上的数字键输入你的密码。
↳ 依照荧幕上的指示更改你的密码。

锁定频道或解除锁定一个或多个频道

- 1 按 **⚙️** (设置)。
- 2 按 **▲▼◀▶** 选择 [家长控制]>输入密码>选择 [频道锁定]
- 3 选择频道。按 **OK** 锁定或解除锁定的频道。
- 4 重复此步骤以锁定或解锁多个频道。
 - [频道锁定]: 当有频道被锁定时:
 - 进入搜台菜单时需要输入四位数字密码。
 - 收看被锁定的频道需要输入四位数字密码。
 - 进入家长控制子菜单需要输入四位数字密码。
 - [清除全部]: 执行此操作时，解除所有锁定频道和信源。
 - 初始用户密码是“0000”。用户可以自己更改密码。
 - 为了防止用户忘记密码，特设定超级密码3448用于进入家长控制设定用户密码。

注

- 如果您访问锁定的频道，则将提示您输入密码。

调整计算机设定

- 1 按 **Home** (Home) 选择设置进入设置菜单并选择 [计算机设定]。
↳ 将显示 [计算机设定] 菜单。
- 2 按 **▲▼◀▶** 选择和调整设置：
 - [自动调整]：自动进行调整，将电视机和 PC 的分辨率同步，使节目全屏幕显示。
 - [水平位置]：调整水平位置。
 - [垂直位置]：调整垂直位置。
 - [相位]：调整 VGA 信号的相位频率。
 - [时钟]：调整 VGA 信号的时钟频率。

提示

- 计算机设定菜单只有在连接了 PC 时才可以使⽤。

从 USB 设备播放多媒体

如果 USB 存储设备上有图片、音乐或视频文件，您可以在电视机上播放文件。

- 支持的存储设备：USB（支持 FAT 32 和 NTFS USB 存储设备）
- 支持的多媒体文件格式：
 - 图像：JPEG
 - 音频：MP3
 - 视频：MPEG 2/MPEG 4, H.264
 - 文档：TXT

注意

- 如果 USB 存储设备不受支持，或者设备中的数据受损或丢失，TP Vision 概不负责。

观看播放视频、音频、图片和文本文件

- 1 打开电视机。
- 2 将 USB 存储设备连接到电视机侧面的 USB 插槽。
- 3 按 **Source** (SOURCES)。
- 4 选择 [USB] 并按 **OK**。
↳ USB 浏览器打开。

观看视频

- 1 在 USB 浏览器中选择视频文件，然后按 **OK** 可以播放视频。
- 2 使用以下按钮控制视频：
 - **▶** 或 **||**：播放或暂停。
 - **◀/▶**：前一个或后一个。
 - **◀◀/▶▶**：快退或快进。
 - **↻**：循环模式设置。

聆听音乐

- 1 在 USB 浏览器中选择一个音乐曲目或专辑，然后按 **OK** 开始播放。

更改音乐设置

- **▶** 或 **||**：播放或暂停。
- **◀/▶**：切换上一首/下一首。
- **◀◀/▶▶**：快退或快进。
- **↻**：循环模式设置。

观看图片

- 1 在 USB 浏览器中选择图片并按 **OK**。
 - 按 **CH-** 或 **CH+** 可以观看上一张或下一张图片。

开始幻灯片放映

- 1 选取一个图片或文件夹，然后按 **OK**。
↳ 从被选取的图片开始播放幻灯片。
- 2 按以下按钮控制图片播放：

- **▶**或**⏸**：播放或暂停
- **◀/▶**：观看上一张或下一张图片。
- **↻**：顺时针旋转图片。
- **🔍**：放大图片。
- **🎵**：背景音乐功能（循环播放当前图片目录下音乐）。

查看文本

- 1 在 USB 浏览器中选择文本文件，然后按 **OK** 可以查看文档。
- 2 以下按钮控制文档播放：
 - **CH-** 或 **CH+**：观看上一个或下一个文本
 - **▲/▼**：上页或下页。

移除 USB 存储设备

! 注意

- 请依照下列步骤移除以防损坏 USB 储存设备。

- 1 连续按 **➡** (**SOURCES**) 离开 USB 浏览器。
- 2 等待约 5 分钟后再移除 USB 存储设备。

更新电视机软件

Philips 不断努力改进其产品，我们建议每当推出更新时都对您的电视机软件进行更新。请访问 www.philips.com/support 网站查询是否有更新。

重置出厂设置

您可以恢复电视机的默认画面和声音设置。存储频道设置将保持不变。

- 1 按 **🏠** (**Home**) 选择设置进入设置菜单
- 2 按 **▲▼◀▶** 选择 **[设置] > [重置]**。
- 3 选择 **[是]** 并按 **OK**。若要取消，请选择 **[否]** 并按 **OK**。

6 设定频道

本章介绍重新设定和微调频道的方法。

自动设定频道

可以自动搜索并存储频道。

- 1 按 **Home** (Home) 选择设置进入设置菜单。
- 2 按 **▲▼◀▶** 选择 [电视] > [频道] > [频道扫描]。
- 3 按 **OK**。
↳ 电视机开始自动搜索频道。

频道删除

- 1 按 **Home** (Home) 选择设置进入设置菜单。
- 2 按 **▲▼◀▶** 选择 [电视] > [频道] > [频道编辑]。
↳ [频道编辑] 菜单将显示。
- 3 按 **▲▼** 选择要删除的频道，然后按红色按钮。

频道交换

- 1 按 **Home** (Home) 选择设置进入设置菜单。
- 2 按 **▲▼◀▶** 选择 [电视] > [频道] > [频道编辑]。
↳ [频道编辑] 菜单将显示。
- 3 按 **▲▼** 选择要互换的频道，然后按黄色按钮。
- 4 按 **▲▼** 选择要互换的频道，然后按 **OK** 确认，频道完成交换。

频道跳过

- 1 按 **Home** (Home) 选择设置进入设置菜单。
- 2 按 **▲▼◀▶** 选择 [电视] > [频道] > [频道编辑]。
↳ [频道编辑] 菜单将显示。
- 3 按 **▲▼** 选择需要跳过的频道，按蓝色按钮选择跳过。



提示

- 使用遥控器上的数字按钮访问跳过的频道。
- 要访问跳过的频道，请重复步骤1到3，然后按蓝色键取消勾选。

7 电视机连接

本节介绍如何连接带不同接口的设备。

注

- 您可以使用不同类型的接口将设备连接到电视机。

背部插口

① 天线/有线电视机

天线、有线或卫星的信号输入

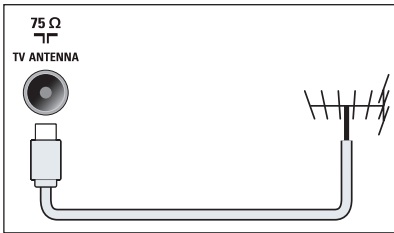

② PC 输入 (VGA 和音频)

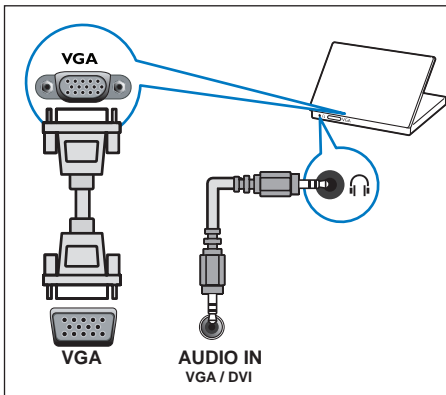

侧边插口

① AV 输入

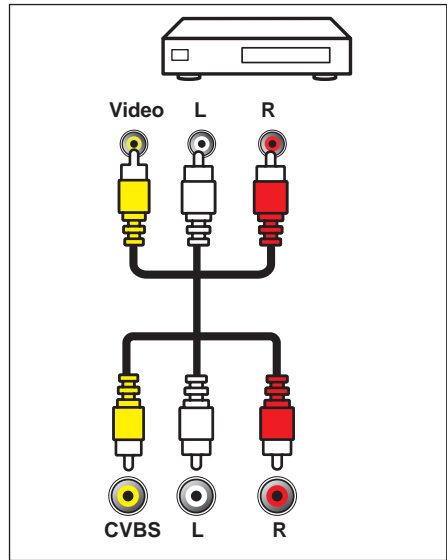

② HDMI

Blu-ray 播放机等高清数字设备中的数字音频和视频输入。

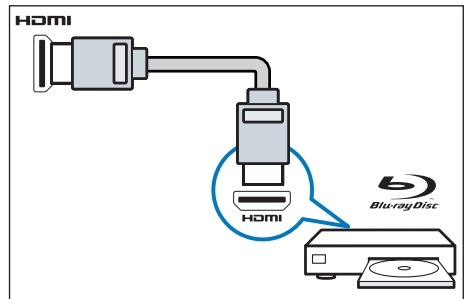

③ USB

从 USB 存储设备输入的数据。

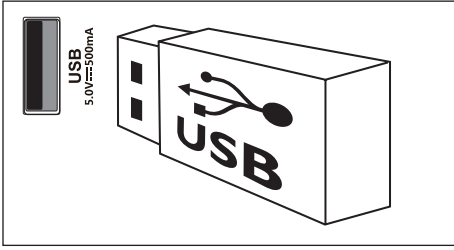

连接电脑

将电脑连接到电视机之前的准备工作：

- 将电脑屏幕的刷新频率设置为 60Hz。
 - 在电脑上选择一个支持的屏幕分辨率。
- 通过以下一种接口连接电脑：

注

- 通过 DVI 或 VGA 进行连接时需要额外的音频线。

- HDMI线

1 设置电脑显示分辨率为480p/576p/720p/1080p

2 按 **Home** (Home) 选择设置进入设置菜单。

3 按 **▲▼◀▶** 选择 [设置] > [HDMI模式]，设置HDMI显示模式。

4 调整画面格式以达到最佳显示效果。

- 按 **Home** (Home) 选择设置进入设置菜单。
- 按 **▲▼◀▶** 选择[设置] > [屏幕格式]。
- 选择一个画面格式。
- 按OK确认。

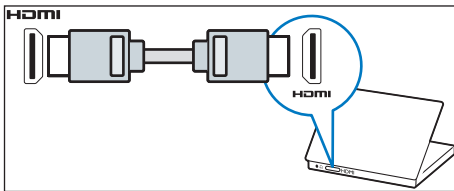

- DVI-HDMI线

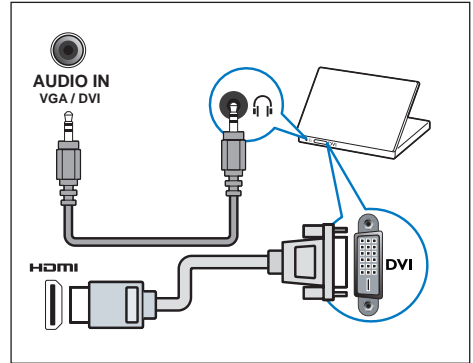

- HDMI线和HDMI-DVI适配器

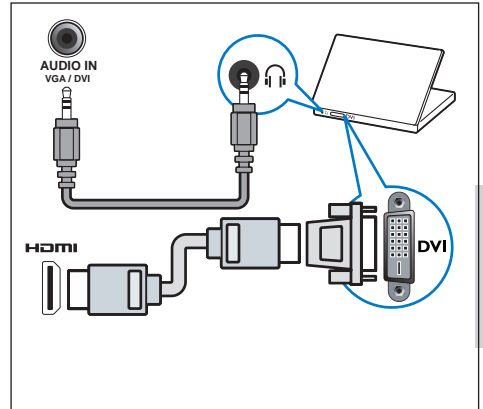

- VGA线

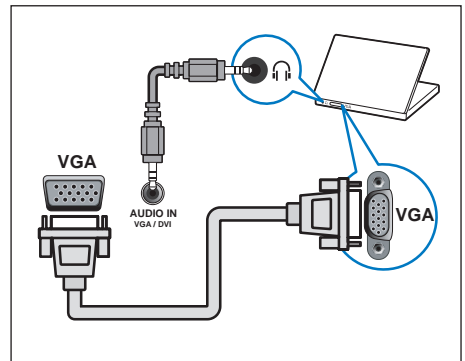

使用 Philips EasyLink

充分利用您的 Philips EasyLink HDMI-CEC 兼容设备可增强控制功能而达到最大效益。通过 HDMI 接口连接的 HDMI-CEC 兼容设备可以由电视机遥控器进行控制。

要启用 Philips EasyLink，您需要：

- 通过 HDMI 接口连接两个或更多 HDMI-CEC 兼容设备。
- 确认每个 HDMI-CEC 兼容设备都正常运作。
- 切换到 EasyLink。

注



- EasyLink 兼容设备必须开启且选择为信号源。
- Philips 不保证与所有 HDMI CEC 设备都具有 100% 的互操作性。

启用或禁用 EasyLink

启用 HDMI-CEC 兼容设备后，电视机会自动打开并切换到正确的信号源。

注

- 如果您不想使用 Philips EasyLink，请不要启用该功能。

- 1 按  (Home) 选择设置进入设置菜单。
- 2 按  选择 [EasyLink]。

- 3 选择 [关] 或 [开]，然后按 OK。

使用快捷播放

- 1 启用 EasyLink 后，按设备上的播放。
↳ 电视机会自动切换到正确的信号源。

使用快捷待机

- 1 按遥控器上的 (待机 — 开机)。
↳ 电视机及所有连接的 HDMI 设备将会切换到待机模式。

8 产品信息

产品信息可能会随时变更，恕不另行通知。有关详细的产品信息，请访问www.philips.com/support。

显示分辨率

电脑格式

- 分辨率 - 刷新率：
 - 640 × 480 - 60Hz
 - 800 × 600 - 60Hz
 - 1024 × 768 - 60Hz
 - 1360 × 768 - 60Hz
 - 1920 × 1080 - 60Hz

视频格式

- 分辨率 - 刷新率：
 - 480i - 60Hz
 - 480p - 60Hz
 - 576i - 50Hz
 - 576p - 50Hz
 - 720p - 50Hz, 60Hz
 - 1080i - 50Hz, 60Hz
 - 1080p - 50Hz, 60Hz

多媒体

- 支持的存储设备：USB（仅支持FAT 32或NTFS存储设备。）
- 支持的多媒体文件格式：
 - 图像：JPEG
 - 音频：MP3
 - 视频：MPEG 2/MPEG 4, H.264
 - 文档：TXT

音频输出功率

- 22PFA5400: 3W × 2

固有分辨率

- 22PFA5400: 1920 × 1080

调谐器/接收/发送

- 天线输入：75欧姆同轴(IEC75)
- 电视机系统：
NTSC、SECAM、PAL
- 视频播放：NTSC、SECAM、PAL

遥控器

- 电池：2 × AAA（R03类型）

电源

- 主电源：110-240V, 50-60Hz
- 待机功率：≤ 0.5 W
- 环境温度：5至40摄氏度
- 功耗：
22PFA5400: 30W

支持的电视机安装托架

要安装电视机，请购买Philips电视机安装托架或与VESA标准兼容的电视机托架。为避免损坏线缆和插口，请确保电视机背面与墙壁之间至少保留2.2英寸或5.5厘米的间隙。



小心

- 请按照随电视机安装托架一起提供的所有说明进行操作。TP Vision Europe B.V.对由于电视机安装不当而造成的事故、人身伤害或损失不负任何责任。

型号	需要的点距 (mm)	需要的安装螺钉
22PFA5400	100	2 × M4 (建议长度： 12 mm)

9 故障排除

本节介绍常见问题及相关的解决方案。

一般问题

电视机无法开启：

- 从电源插座上拔下电源线插头。待一分钟后重新连接上。
- 检查电源线是否牢固连接。

遥控器操作不正常：

- 检查遥控器电池是否按正确的正负极方向安装。
- 如果遥控器电池耗尽或电量不足，请换上新电池。
- 清洁遥控器和电视机传感器镜头。

电视机待机指示灯为红色并闪烁：

- 从电源插座上拔下电源线插头。等到电视机冷却后再重新连接电源线。如果仍然闪烁，请联系Philips客户服务中心。

忘记了电视机锁功能的解锁密码

- 输入“3448”。

电视机菜单语种错误。

- 将电视机菜单更改为想要的语言。

打开/关闭电视机或进入待机状态时，听到电视机箱中发出吱吱声：

- 无需采取措施。吱吱声是电视机冷却和预热时因正常的热胀冷缩而发出的声响。这不会影响性能。

频道问题

之前设定的频道没有出现在频道列表中：

- 检查选择的频道列表是否正确。

画面问题

电视机已打开，但没有画面：

- 检查天线是否正确连接到电视机。
- 检查是否选择正确的设备作为电视机信号源。

有声音没画面：

- 检查画面设置是否正确。

天线连接造成电视机接收信号不好：

- 检查天线是否正确连接到电视机。
- 扩音器、未接地的音频设备、霓虹灯、高层建筑和其他大型物体会影响接收质量。如果可能，请尝试通过改变天线方向或使上述设备远离电视机来改善接收质量。
- 如果只是特定频道的接收效果差，请微调此频道。

所连设备的画面质量差：

- 检查设备是否正确连接。
- 检查画面设置是否正确。

画面不适合屏幕，太大或大小：

- 尝试使用不同的画面格式。

画面位置不正确：

- 有些设备的画面信号可能无法正确适合屏幕。请检查设备的信号输出。

声音问题

有画面但音质差：

注

- 如果检测不到音频信号，电视机会自动关闭音频输出 - 这不表示有故障。

- 检查所有线缆是否连接正确。
- 检查音量是否设置为0。
- 检查声音是否静音。

- 检查声音设置是否正确。
- 有画面，但只有一个扬声器有声音：
- 检查声音平衡是否设置为中间。

HDMI连接问题

HDMI设备有问题：

- 请注意，HDCP（高带宽数字内容保护）支持可能会延迟电视机显示HDMI设备中内容的时间。
- 如果电视机不识别HDMI设备，并且不显示画面，请尝试将信号源从一个设备切换到另一个后再重新切换回。
- 如果声音断断续续，请检查一下HDMI设备的输出设置是否正确。
- 如果您使用HDMI转DVI适配器或线缆，请检查产品附带音频线是否已连接到AUDIO（仅限迷你插孔）。

电脑连接问题

电视机上的电脑画面不稳定：

- 检查您的PC是否使用支持的分辨率和刷新率。
- 将电视机画面格式设置为无压缩。

联系方式

如果您无法解决问题，请在以下网址查阅此机型的常见问题解答：www.philips.com/support。

如果问题仍然未解决，请联系当地的Philips客户服务中心。



- 切勿尝试自行修理电视机。这可能会造成严重人身伤害、对电视机造成无法挽回的损坏，或者使保修失效。



- 在您联系Philips客户服务中心之前，请将电视机的型号及序号记录下来。这些号码印刷在电视机的后壳/底部以及包装上。



该电子电气产品含有某些有害物质，在环保使用期限内可以放心使用，超过环保使用期限之后则应该进入回收循环系统。

《废弃电器电子产品回收处理管理条例》提示性说明

为了更好地关爱和保护地球，当用户不再需要此产品或者产品寿命终止时，请遵守国家废弃电器电子产品回收处理相关法律法规，将其交给当地具有国家认可的回收处理资质的厂商进行回收处理。

10 保修

English
Warranty

Български
Гаранция

Čeština
Záruka

Dansk
Garanti

Deutsch
Garantie

Ελληνικά
Εγγύηση

Eesti
Garantii

Español
Garantía

Français
Garantie

Hrvatski
Jamstvo

Italiano
Garanzia

Indonesia
Jaminan

Қазақша
Кепілдік

Latviešu
Garantija

Lietuvių
Garantija

Magyar
Garancia

Nederlands
Garantie

Norsk
Garanti

Polski
Gwarancja

Português
Garantia

Română
Garanție

Русский
Гарантия

Slovenščina
Garancija

Slovenský
Záruka

Srpski
Garancija

Suomi
Takuu

Svenska
Garanti

ไทย
การรับประกัน

Tiếng Việt
Bảo hành

Türkçe
Garanti

Українська
Гарантія

简体中文
保修

繁體中文
保養

العربية
الضمان

Malay
Waranti

Brazilian Portuguese
Garantia

English - Guarantee

Dear Customer,
Thank you for purchasing this Philips product. For the Philips warranty applicable to this product, we refer you to the Philips website www.philips.com/guarantee. In the event you do not have an internet connection, please contact your local Philips Consumer Care Centre. Contact details are given in the Consumer Care Centres list hereafter.

Български - Гаранция

Уважаеми потребители,
Благодарим Ви за закупуването на този продукт на Philips. За информация относно гаранцията на Philips, която важи за продукта, посетете сайта на Philips на адрес www.philips.com/guarantee. В случай че не разполагате с връзка с интернет, свържете се с местен център за обслужване на клиенти на Philips. Подробна информация за връзка е предоставена в списъка с центрове за обслужване на клиенти по-долу.

Čeština - Záruka

Vážený zákazník,
děkujeme za koupi toho produktu Philips. Záruku společnosti Philips platnou pro tento produkt naleznete na stránkách společnosti Philips na adrese www.philips.com/guarantee. Pokud nemáte k dispozici internetové připojení, obraťte se na místní středisko zákaznické podpory Philips. Kontaktní údaje jsou uvedeny v seznamu středisek zákaznické podpory níže.

Dansk - Garanti

Kære kunde,
Tak fordi du har købt dette Philips-produkt. For at få mere at vide om den Philipsgaranti, som anvendes til dette produkt, beder vi dig se Philips websted www.philips.com/guarantee. I tilfælde af, at du ikke har en internetforbindelse, bedes du venligst kontakte dit lokale Philips forbrugerservicecenter. Kontakt detaljer oplyses på listen over forbrugerservicecenter herunder.

Deutsch - Garantie

Sehr geehrter Kunde, wir beglückwünschen Sie zu Ihrer Entscheidung für dieses Produkt von Philips. Nähere Informationen zu der für dieses Produkt geltenden Philips Garantie finden Sie im Internet unter www.philips.com/guarantee. Die durch Philips gewährte Garantie beeinträchtigt in keiner Weise Ihre gesetzlichen Rechte. Sofern Sie keinen Zugang zum Internet haben, wenden Sie sich bitte an Ihr Philips Info-Center vor Ort. Die entsprechenden Kontaktdaten entnehmen Sie bitte der nachstehenden Liste.

Ελληνικά - Εγγύηση

Αγαπητέ πελάτη,
Ευχαριστούμε που αγοράσατε αυτό το προϊόν Philips. Για την εγγύηση Philips που καλύπτει το συγκεκριμένο προϊόν, ανατρέξτε στον ιστότοπο της Philips www.philips.com/guarantee. Av

đen διαθέτετε σύνδεση διαδικτύου, επικοινωνήστε με το τοπικό Κέντρο Εξυπηρέτησης Πελατών της Philips. Στοιχεία επικοινωνίας μπορείτε να βρείτε παρακάτω στον κατάλογο των Κέντρων Εξυπηρέτησης Πελατών.

Eesti - Garantii

Luguepust klient,
Täname, et ostsite Philipsi toote. Tootele kehtiva Philipsi garantii leiate Philipsi veebi-saidilt www.philips.com/guarantee. Kui teil puudub Interneti-ühendus, võtke ühendust kohaliku Philipsi klienditeeninduskeskusega. Kontaktid leiate klienditeeninduskeskuste loendist.

Español - Garantía

Estimado cliente:
Le agradecemos la compra de este producto Philips. Para obtener detalles sobre la garantía Philips que se aplica a este producto, visite el sitio web de Philips en www.philips.com/guarantee. Si no tiene conexión a Internet, póngase en contacto con el Centro de atención al cliente de Philips local. Los datos de contacto se indican en la lista de centros de asistencia al cliente a continuación.

Français - Garantie

Cher client,
Merci d'avoir acheté ce produit Philips. Pour connaître les conditions de garantie Philips applicables à ce produit, reportez-vous à la page www.philips.com/guarantee. Si vous ne possédez pas de connexion Internet, contactez votre Service Consommateurs Philips local. Vous trouverez les coordonnées de tous les Services Consommateurs dans la liste ci-après. Ces informations étaient correctes à la date d'impression. Pour des informations à jour, consultez la page www.philips.com/support.

Hrvatski - Jamstvo

Poštovani kupče,
hvala vam što ste kupili ovaj Philipsov proizvod. Philipsovo jamstvo koje se odnosi na ovaj proizvod možete pronaći na Philipsovim internetskim stranicama www.philips.com/guarantee. Ako nemate pristup internetu, obratite se lokalnom Philipsovom Centru za korisnike. U nastavku se nalazi popis Centara za korisnike s podacima za kontakt.

Italiano - Garanzia

Gentile cliente,
grazie per aver acquistato questo prodotto Philips. Per informazioni sulla garanzia Philips applicabile a questo prodotto, è possibile fare riferimento al sito Web Philips www.philips.com/guarantee. Nel caso non disponesse di una connessione Internet, contatti il centro per il servizio clienti Philips locale. È possibile trovare le informazioni di contatto nell'elenco dei centri per il servizio clienti riportato di seguito.

Indonesia - Jaminan

Pelanggan yang terhormat,
Terima kasih telah membeli produk Philips. Untuk mendapatkan jaminan produk ini, kunjungi situs Web Philips di www.philips.com/guarantee. Jika Anda tidak memiliki sambungan Internet, hubungi Pusat Layanan Pelanggan Philips setempat. Rincian kontak tercantum dalam daftar Pusat Layanan Pelanggan.

Казакша - Кеңілдік

Құрметті, Тұтынушы
Мына Philips бұйымын сатып алғаныңызға алғысымызды білдіреміз. Бұл бұйымға қатысты Philips кепілдігін алу үшін Philips компаниясының www.philips.com/guarantee веб-сайтын қараңыз. Интернетке қосыла алмаған жағдайда, жергілікті Philips тұтынушыларды қолдау орталығына хабарласыңыз. Байланыс мәліметтері осы құжаттың «Тұтынушыларды қолдау орталықтары» тізімінде берілген.

Latviešu - Garantija

Cien. klient!
Pateicamies, ka iegādājāties šo Philips produktu. Lai skatītu šī produkta Philips garantiju, apmeklējiet Philips vietni www.philips.com/guarantee. Ja jums nav pieejams internets, lūdzu, sazinieties ar vietējo Philips klientu apkalpošanas centru. Kontaktinformācija ir pieejama tālāk norādītājā klientu apkalpošanas centru sarakstā.

Lietuvių - Garantija

Gerb. kliente,
dėkojame, kad įsigijote „Philips“ gaminį. Jei norite sužinoti, kokia garantija taikoma šiam gaminiui, apsilankykite „Philips“ svetainėje www.philips.com/guarantee. Jei neturite interneto ryšio, susisiekite su vietos „Philips“ klientų aptarnavimo centru. Kontaktinę informaciją rasite toliau pateiktame klientų aptarnavimo centrų sąrašė.

Magyar - Garancia

Kedves Vásárlónk!
Köszönjük, hogy ezt a Philips termékét vásárolta. A Philips termékre vonatkozó garanciáról a Philips webhelyén tájékozódhat: www.philips.com/guarantee. Ha nem rendelkezik internetkapcsolattal, forduljon a Philips helyi ügyfélszolgálatához. A kapcsolattartási adatokat az ügyfélszolgálatok listája tartalmazza az alábbiakban.

Nederlands - Garantie

Beste klant,
hartelijk bedankt voor uw aankoop van dit Philips-product. Voor informatie over de Philips-garantie die van toepassing is op dit product verwijzen wij u naar de Philips-website www.philips.com/guarantee. Hebt u geen internetverbinding, dan kunt u contact opnemen met uw lokale Philips Consumer Care Centre. Contactgegevens vindt u in de lijst met Consumer Care Centres.

Norsk - Garanti

Kjære kunde, takk for at du kjøpte dette Philips-produktet. Se vårt webområde www.philips.com/guarantee for garantien som gjelder for dette produktet. Hvis du ikke har tilgang til Internett, kan du kontakte ditt lokale Philips-brukerstøttesenter. Du finner kontaktinformasjon i listen over brukerstøttesentre.

Polski - Gwarancja

Szanowni Kliencie! Dziękujemy za nabycie tego produktu Philips. Aby sprawdzić gwarancję Philips mającą zastosowanie do tego produktu należy przejść do witryny internetowej firmy Philips pod adresem www.philips.com/guarantee. W przypadku nieposiadania łącza internetowego należy skontaktować się z lokalnym Centrum Obsługi Klienta firmy Philips. Informacje kontaktowe znajdują się na liście Centrów Obsługi Klienta.

Português - Garantia

Caro(a) Cliente, Estimete cliente, Obrigado por adquirir este produto da Philips. Para obter a garantia da Philips aplicável a este produto, consulte o Web site da Philips www.philips.com/guarantee. Caso não tenha uma ligação à Internet, contacte o Centro de Assistência ao Cliente da Philips local. Os detalhes de contacto são fornecidos na lista de Centros de Assistência ao Cliente indicados a seguir.

Română - Garanție

Stimate client, Vă mulțumim pentru că ați achiziționat un produs Philips. Pentru garanția Philips aplicabilă acestui produs, vă îndrumăm către site-ul Philips www.philips.com/guarantee. În cazul în care nu dispuneți de o conexiune la Internet, vă rugăm să contactați Centrul local Philips de asistență pentru consumatori. Datele de contact ale Centrelor de asistență pentru consumatori sunt disponibile în lista următoare.

Русский - Гарантия

Уважаемый потребитель! Благодарим за покупку продукта Philips. Гарантия Philips для этого продукта опубликована на веб-сайте Philips: www.philips.com/guarantee. Если подключения к Интернету нет, обратитесь в местный центр поддержки потребителей Philips. Контактные данные приведены ниже в списке центров поддержки потребителей.

Slovenščina - Garancija

Spoštovani kupec! Zahvaljujemo se vam za nakup Philipsovega izdelka. Informacije o Philipsovem jamstvu, veljavnem za ta izdelek, najdete na spletnem mestu www.philips.com/guarantee. Če nimate internetne povezave, se obrnite na krajevni Philipsov center za pomoč strankam. Podatki za stik so navedeni v

seznamu Philipsovih centrov za pomoč strankam v nadaljevanju.

Slovenský - Záruka

Vážení zákazník, děkujeme, že ste si kúpili produkt spoločnosti Philips. Ak si chcete pozrieť záručné podmienky vzťahujúce sa na tento produkt, odporúčame Vám navštíviť stránku www.philips.com/guarantee. V prípade, že nemáte prístup k internetu, obráťte sa na miestne centrum podpory zákazníkov spoločnosti Philips. Kontaktné informácie nájdete v ďalej uvedenom zozname centier starostlivosti o zákazníkov.

Srpski - Garancija

Poštovani kupci! Zahvaljujemo Vam na kupovini ovog Philipsovog proizvoda. Garanciju kompanije Philips koja se odnosi na ovaj proizvod možete pogledati na Philipsovoj Internet prezentaciji, na lokaciji www.philips.com/guarantee. Ukoliko ne posedujete vezu sa Internetom, molimo Vas da se obratite najbližem centru kompanije Philips za brigu o potrošačima. Detaljni podaci o kontaktu dati su u spisku centara za brigu o potrošačima.

Suomi - Takuu

Hyvää asiakas Kitos, että ostit tämän Philips-tuotteen. Tuotetta koskevaan Philipsin takuuseen voit tutustua Philipsin sivustossa osoitteessa www.philips.com/guarantee. Jos sinulla ei ole Internet-yhteyttä, pyydämme sinua ottamaan yhteyttä Philipsin paikalliseen asiakaspalvelukeskukseen. Yhteystiedot ovat jäljempänä olevassa asiakaspalvelukeskusten luettelossa.

Svenska - Garanti

Bästa kund, Tack för att du har köpt den här Philips-produkten. Besök Philips webbplats www.philips.com/guarantee för information om den garanti som gäller för den här produkten. Om du inte har någon internetuppkoppling kan du kontakta din närmaste Philips-kundtjänst. Kontaktinformation finns i listan över kundtjänster nedan.

Türkçe - Garantis

Değerli Müşterimiz, Bu Philips ürünü satın aldığınız için teşekkür ederiz. Bu ürünü sahip olduğun Philips garantisini hakkında bilgi almak için www.philips.com/guarantee adresinden Philips web sitesini ziyaret etmenizi öneririz. İnternet bağlantınız yoksa, lütfen yerel Philips Tüketici İlişkileri Merkezi ile iletişime geçin. İletişim bilgileri, Tüketici İlişkileri Merkezleri listesinden verilmiştir.

Українська - Гарантія

Шановний покупець, дякуємо за придбання цього виробу Philips. Гарантію Philips для цього виробу можна знайти на веб-сайті Philips за адресою www.philips.com/

guarantee. Якщо доступ до Інтернет відсутній, зверніться до місцевого центру обслуговування споживачів Philips. Контактна інформація наведена далі у списку центрів обслуговування споживачів.

ไทย - การรับประกัน

เรียนลูกค้า ขอขอบคุณที่เลือกซื้อผลิตภัณฑ์ของ Philips สำหรับการรับประกันที่มีผลบังคับใช้กับผลิตภัณฑ์นี้ โปรดอ้างอิงเว็บไซต์ของ Philips www.philips.com/guarantee ในการนี้ที่คุณไม่มีอินเทอร์เน็ต โปรดติดต่อศูนย์บริการลูกค้า Philips ประจำท้องถิ่นของคุณ รายละเอียดการติดต่อจะแสดงอยู่ในรายชื่อศูนย์บริการลูกค้าต่อไป

Tiếng Việt - Bảo hành

Kính gửi Quý khách hàng, Cảm ơn quý vị đã mua sản phẩm Philips này. Để biết bảo hành của Philips có thể áp dụng cho sản phẩm này, chúng tôi xin giới thiệu trang web của Philips www.philips.com/guarantee. Trong trường hợp quý vị không có kết nối internet, vui lòng liên hệ với Trung tâm Chăm sóc Khách hàng của Philips tại địa phương. Chi tiết liên hệ được cung cấp trong danh sách Trung tâm Chăm sóc Khách hàng sau đây.

简体中文 - 保证

尊敬的客户：感谢您购买此 Philips 产品。有关适用于此产品的 Philips 保修信息，建议您访问 Philips 网站：www.philips.com/guarantee。如果您无法访问 Internet，请联系您当地的 Philips 客户服务中心。将来，我们会在客户服务中心列表中提供详细联系信息。

繁體中文 - 保證

親愛的客戶，您好：多謝您購買本飛利浦產品。有關適用於本產品的飛利浦保養詳情，請瀏覽飛利浦網站：www.philips.com/guarantee。如您未能連線至互聯網，請與您當地的飛利浦消費者保養中心聯絡。聯絡詳情已詳列於之後的消費者保養中心清單中。

العربية الضمان

عزيزي العميل، شكرا لكم على شراء هذا المنتج من Philips. لمعرفة شروط ضمان Philips الذي ينطبق على هذا المنتج، راجع موقع www.philips.com/guarantee في حال لم يكن لديك اتصال بالإنترنت، يرجى الاتصال برقم مركز خدمة العملاء المحلي للشركة Philips. يمكن معرفة تفاصيل الاتصال من قائمة مراكز خدمة العملاء فيما يلي.

Inggeris-Jaminan

Pelanggan yang dihormati,
Terima kasih kerana membeli produk Philips. Bagi waranti Philips yang terpakai untuk produk ini, kami merujuk anda kepada laman web Philips www.philips.com/guarantee. Sekiranya anda tidak mempunyai sambungan Internet, sila hubungi Pusat Layanan Pelanggan Philips tempatan anda. Butiran kenalan diberikan dalam senarai Pusat Layanan Pelanggan selepas ini.

Português do Brasil

Caro cliente,
Obrigado por ter adquirido este produto Philips. Para obter a garantia Philips aplicável a este produto, consulte o site da Philips www.philips.com/guarantee. Caso você não tenha uma conexão de Internet, entre em contato com a Central de Atendimento ao Cliente Philips. Os detalhes de contato estão disponíveis na lista de Centrais de Atendimento ao Cliente a seguir.



User Manual



FAQ



Chat



Forum



Call



Email



Warranty

www.philips.com/support

Հայաստան – Armenia
Հաճախորդների սպասարկում
0 800 01 004
փողխանցված 0,03€/ min

Azərbaycan – Azerbaijan
Müştəri xidmətləri
088 220 00 04
Köçürüldü zəng edin 0,17€/min

Кыргызстан
Байланыш борбору
810 800 2000 00 04

България
Грижа за клиента
02 4916 273
(Национален номер)

België/Belgique
Klantenservice/
Service Consommateurs
02 700 72 62
(0,15€/min.)

Bosna i Hercegovina
Potpora potrošačima
033 941 251
(Lokalni poziv)

Republika Srbija Potpora
potrošačima
011 321 6840
(Lokalni poziv)

Česká republika
Zákaznická podpora
228 880 895
(Místní tarif)

Danmark
Kundeservice
3525 8314

Deutschland
Kundendienst
069 66 80 10 10
(Zum Festnetztarif Ihres
Anbieters)

Ελλάδα
Τμήμα καταναλωτών
2111983028
(Διεθνής κλήση)

Eesti
Klienditugi
668 30 61
(kohalikul kõned)

España
Atención al consumidor
913 496 582
(0,10€ + 0,08€/min.)

France
Service Consommateurs
01 57 32 40 50
(coût d'un appel local sauf
surcoût éventuel selon opérateur
réseau)

Қазақстан Республикасы
байланыс орталығы
810 800 2000 00 04
(стационарлық нөмірлерден
Қазақстан Республикасы бойынша
қоңырау шалу тегін)

Hrvatska
Potpora potrošačima
01 777 66 01
(Lokalni poziv)

Ireland
Consumer Care
015 24 54 45
(National Call)

Italia
Servizio Consumatori
0245 28 70 14
(Chiamata nazionale)

Latvija
Klientu atbalsts
6616 32 63
(Vietēlais tarifs)

Lietuva
Klientų palaikymo tarnyba
8 521 402 93
(Vietiniais tarifais)

Luxembourg
Service Consommateurs
2487 11 00
(Appel nat./ (Nationale Ruf)

Magyarország
Ügyfélszolgálat
(061) 700 81 51
(Belföldi hívás)

Österreich
Kundendienst
0150 284 21 40
(0,05€/Min.)

Республика Беларусь
Контакт Центр
8 10 (800) 2000 00 04
(бесплатный звонок по
Республике Беларусь со
стационарных номеров)

Российская Федерация
Контакт Центр
8 (800) 220 00 04
(бесплатный звонок по России)

Polska
Wsparcie Klienta
22 397 15 04
(Połączenie lokalne)

Nederland
Klantenservice
0900 202 08 71
(1€/gesprek)

Norge
Forbrukerstøtte
22 97 19 14

Slovenija
Skrb za potrošnike
01 88 88 312
(Lokalni klic)

Slovensko
Zákaznická podpora
02 332 154 93
(vnútroštátny hovor)

Suomi
Finland Kuluttajapalvelu
09 88 62 50 40

Portugal
Assistência a clientes
800 780 068
(0,03€/min. – Móvel 0,28€/min.)

România
Serviciul Clienti
031 630 00 42
(Tarif local)

Schweiz/Suisse/Svizzera
Kundendienst/Service
Consommateurs/Servizio
Consumatori
0848 000 291
(0,04 CHF/Min)

Sverige
Kundtjänst
08 57 92 90 96

Türkiye
Tüketici Hizmetleri
0 850 222 44 66

Україна
Служба підтримки
споживачів
0-800-500-480
(дзвінки зі стаціонарних і
мобільних телефонів у межах
України безкоштовні)

United Kingdom
Consumer Care
020 79 49 03 19
(5p/min BT landline)

Argentina
Consumer Care
0800 444 77 49
– Buenos Aires
0810 444 7782

Brasil
Suporte ao Consumidor
0800 701 02 45
– São Paulo
29 38 02 45

Australia
1300 998 851

Indonesia
0800-1-822822

Philippines/Pilipinas
632 84204970

Malaysia
1800 220 180

Singapore/新加坡
65 6286 7333

Thailand/ประเทศไทย
0-2746-5431



All registered and unregistered trademarks are property of their respective owners.
Specifications are subject to change without notice. Philips and the Philips' shield emblem are trademarks of Koninklijke Philips N.V. and are used under license from Koninklijke Philips N.V. 2018 © TP Vision Europe B.V. All rights reserved.
philips.com