

Philips Professional and Business Solutions

22HFL3350D
26HFL3350D
32HFL3350D



DFU-DEC2008

PHILIPS

Inhaltsverzeichnis

1 Wichtiger Hinweis	4	7.11 Festlegen der Uhreinstellungen	20
1.1 Sicherheit	4	7.12 Einstellen der automatischen Scart- Erkennung	21
1.2 Pflege des Bildschirms	5	7.13 Erkennung von USB-Geräten	21
1.3 Recycling	5	7.14 Ausgabe von Audio- und Videosignalen ..	21
2 Das Fernsehgerät	6	7.15 Leerbildschirm	22
2.1 Anschlussübersicht	6	7.16 Speichern der Einstellungen	22
3 Fernbedienung	8	8 Kopieren von TV-Konfigurationen . . .	23
4 Erste Schritte	9	8.1 Laden der TV-Konfiguration in das Fernsehgerät	23
4.1 Aufstellen des Fernsehgeräts	9	8.2 Exportieren der TV-Konfiguration vom Fernsehgerät	23
4.2 Wandmontage des Fernsehgeräts	9	9 Fehlersuche	24
4.3 Anschließen des Antennenkabels	10	9.1 Kommunikationsstörungen	24
4.4 Anschließen des Netzkabels	10	9.2 Bildstörungen	24
4.5 Einsetzen der Batterien in die Fernbedienung	10	9.3 Andere Störungen	24
4.6 Vorbereiten des Fernsehgeräts für digitale Dienste	11	10 Index	25
5 Übersicht über die Fernbedienung . . .	13		
6 Ersteinrichtung	15		
7 Setup des BDS-Modus	16		
7.1 Aufrufen des Setup-Menüs	16		
7.2 Aktivieren des BDS-Modus	17		
7.3 Sperren der Bedientastentasten	17		
7.4 Auswählen der Fernbedienungseinstellung	17		
7.5 Einstellen der OSD-Anzeige	18		
7.6 Festlegen der Einschaltlautstärke	19		
7.7 Einstellen der maximalen Lautstärke . . .	19		
7.8 Festlegen des Einschaltkanals	19		
7.9 Festlegen des Einschaltzustands	19		
7.10 Festlegen des stromsparenden Standby- Betriebs	20		

2008 © Koninklijke Philips Electronics N.V. Alle Rechte vorbehalten.

Die Spezifikationen können ohne vorherige Ankündigung geändert werden. Die Marken sind Eigentum von Koninklijke Philips Electronics N.V. oder dem jeweiligen Markeninhaber. Philips behält sich das Recht vor, jederzeit Änderungen an Produkten vorzunehmen, ohne bereits ausgelieferte Produkte entsprechend ändern zu müssen.

Die in diesem Handbuch beschriebenen Informationen entsprechen dem vorgesehenen Verwendungszweck des Systems. Wenn das Produkt oder zugehörige Module bzw. Verfahren für andere als die hier beschriebenen Zwecke eingesetzt werden sollen, muss zunächst bestätigt werden, dass diese dafür zugelassen und geeignet sind. Philips gewährleistet, dass das Material selbst gegen keine US-Patente verstößt. Es werden weder ausdrücklich noch konkludent weitere Gewährleistungen gegeben.

Garantie

- Verletzungsgefahr, Beschädigung des Fernsehgeräts oder Verfall der Garantie! Versuchen Sie niemals, das Fernsehgerät selbst zu reparieren.
- Gebrauchen Sie das Fernsehgerät und das Zubehör nur gemäß dem vom Hersteller vorgesehenen Verwendungszweck.
- Das hinten am Fernsehgerät aufgedruckte Vorsichtszeichen weist auf eine Stromschlaggefahr hin. Nehmen Sie niemals die Abdeckung des Fernsehgeräts ab. Wenden Sie sich für Wartungsarbeiten und Reparaturen stets an Philips.



- Die Durchführung von Vorgängen, die in diesem Handbuch ausdrücklich verboten werden oder Anpassungen und Montagearbeiten, die in diesem Handbuch nicht empfohlen oder autorisiert werden, führen zum Verfall der Garantie.

Open-Source-Software

Dieses Fernsehgerät enthält Open-Source-Software.

Philips GBU Hospitality bietet hiermit an, auf Anfrage eine vollständige computerlesbare Kopie des entsprechenden Quellcodes auf einem Datenträger zu liefern oder verfügbar zu machen, der normalerweise für den Austausch von Software verwendet wird. Dafür wird eine Gebühr erhoben, die die Kosten für die physische Verteilung von Quellcode nicht übersteigt.

Um den Quellcode zu erhalten, schreiben Sie an folgende Adresse:

Philips Singapore Pte Ltd
- Philips GBU Hospitality
Software Development Manager
620A Lorong 1 Toa Payoh
Singapur 319762

Dieses Angebot ist für einen Zeitraum von 3 Jahren ab dem Kaufdatum dieses Produkts gültig.

Pixeligenschaften

Dieses LCD-Produkt verfügt über eine hohe Anzahl von Farbpixeln. Der Anteil der effektiven Pixel beträgt zwar mindestens 99,999 %, es können jedoch trotzdem permanente schwarze Punkte oder helle Lichtpunkte (rot, grün oder blau) auf dem Bildschirm erscheinen. Dies ist eine strukturelle Eigenschaft des Bildschirms (innerhalb der Grenzen anerkannter Industriestandards) und stellt keine Fehlfunktion dar.

Einhaltung von EMF-Vorschriften

Koninklijke Philips Electronics N.V. produziert und verkauft Produkte für Verbraucher, die wie jedes elektronische Gerät generell in der Lage sind, elektromagnetische Signale auszusenden und zu empfangen.

Eine der wichtigsten Unternehmensphilosophien von Philips ist es, alle erforderlichen Gesundheits- und Sicherheitsmaßnahmen für unsere Produkte zu ergreifen, um alle gesetzlichen Vorschriften zu erfüllen und den zum Fertigungszeitpunkt geltenden EMF-Standards sicher gerecht zu werden.

Philips sieht es als eine Verpflichtung an, Produkte herzustellen und zu vertreiben, die keine

gesundheitsschädlichen Effekte aufweisen. Philips bestätigt, dass die vom Unternehmen hergestellten Produkte nach dem heutigen Stand der Wissenschaft sicher verwendet werden können, sofern sie fachgerecht für den vorgesehenen Verwendungszweck eingesetzt werden. Philips nimmt bei der Ausarbeitung internationaler EMF- und Sicherheitsstandards eine aktive Rolle ein, was das Unternehmen dazu befähigt, weitere Entwicklungen in der Standardisierung schon früh in seinen Produkten umzusetzen.

® Kensington und Micro Saver sind eingetragene US-Marken der ACCO World Corporation mit erteilten Eintragungen und angemeldeten Anwendungen in anderen Ländern auf der ganzen Welt. Alle anderen eingetragenen und nicht eingetragenen Marken sind Eigentum des jeweiligen Inhabers.

Stromversorgungssicherung (nur GB)

Dieses Fernsehgerät ist mit einem zugelassenen eingekapselten Steckverbinder ausgestattet. Wenn die Stromversorgungssicherung ausgewechselt werden muss, muss diese durch eine Sicherung des gleichen, auf dem Stecker angegebenen Nennwerts (z. B. 10 A) ersetzt werden.

1. Entfernen Sie die Sicherungsabdeckung und die Sicherung.
2. Die Ersatzsicherung muss den Anforderungen von BS 1362 gerecht werden und mit dem ASTA-Zeichen gekennzeichnet sein. Wenn die Sicherung verloren geht, wenden Sie sich an Ihren Händler, um zu bestätigen, dass Sie den richtigen Typ verwenden.
3. Setzen Sie die Sicherungsabdeckung wieder auf.

Gemäß EMV-Richtlinie darf der Stecker an diesem Produkt nicht vom Netzkabel entfernt werden.

Copyright



VESA, FDMI und das VESA Mounting Compliant-Logo sind Marken der Video Electronics Standards Association.

Windows Media ist entweder eine eingetragene Marke oder Marke der Microsoft Corporation in den USA und/oder anderen Ländern.

1 Wichtiger Hinweis

Lesen Sie vor der Verwendung des Fernsehgeräts alle Anweisungen und stellen Sie sicher, dass Sie diese verstanden haben. Wenn Schäden auftreten, weil Sie die folgenden Anweisungen nicht beachtet haben, verfällt die Garantie.

1.1 Sicherheit

- Stromschlag- und Brandgefahr!
 - Setzen Sie das Fernsehgerät niemals Regen oder Wasser aus. Stellen Sie niemals Behälter wie z. B. Vasen in die Nähe des Fernsehgeräts. Wenn Flüssigkeiten in oder auf das Fernsehgerät gelangen, ziehen Sie sofort das Netzkabel aus der Steckdose. Wenden Sie sich an Philips und vereinbaren Sie eine Prüfung des Fernsehgeräts, bevor Sie es erneut verwenden.
 - Bewahren Sie das Fernsehgerät, die Fernbedienung oder die Batterien niemals in der Nähe offener Flammen auf und setzen Sie diese Komponenten niemals direktem Sonnenlicht aus.
 - Um eine Verbreitung von Bränden zu verhindern, halten Sie Kerzen oder andere Flammen stets von diesem Produkt fern.
- 
- Stecken Sie niemals Gegenstände in die Belüftungsschlitze oder andere Öffnungen des Fernsehgeräts.
 - Beim Drehen des Fernsehgeräts stellen Sie sicher, dass kein Zug auf das Netzkabel ausgeübt wird. Durch übermäßige Zugbelastung des Netzkabels können sich die Verbindungen lösen und es kann zu Bogenbildung kommen.
 - Kurzschluss- oder Brandgefahr!
 - Setzen Sie die Fernbedienung oder Batterien niemals Regen, Wasser oder übermäßiger Hitze aus.
- Vermeiden Sie jegliche Krafteinwirkung auf die Steckverbindungen des Netzkabels. Teilweise lose Steckverbindungen können zu Bogenbildung oder Bränden führen.
 - Verletzungsgefahr und Gefahr einer Beschädigung des Fernsehgeräts!
 - Zum Anheben und Tragen des Fernsehgeräts, das über 25 kg wiegt, sind zwei Personen erforderlich.
 - Wenn Sie das Fernsehgerät auf einem Ständer montieren, darf nur der mitgelieferte Ständer verwendet werden. Befestigen Sie den Ständer gut am Fernsehgerät. Stellen Sie das Fernsehgerät auf einer glatten, ebenen Oberfläche auf, die das Gewicht des Fernsehgeräts und des Ständers tragen kann.
 - Das Fernsehgerät muss an der Wandhalterung befestigt werden, die für dieses Fernsehgerät vorgesehen ist und an einer Wand, die das Gewicht des Fernsehgeräts sicher tragen kann. Koninklijke Philips Electronics N.V. übernimmt keine Haftung für eine unsachgemäße Wandbefestigung, die zu einem Unfall oder einer Verletzung führt.
 - Gefahr der Verletzung von Kindern! Beachten Sie die folgenden Vorsichtsmaßnahmen, um zu verhindern, dass das Fernsehgerät umfällt und dadurch Kinder verletzt:
 - Stellen Sie das Fernsehgerät niemals auf eine Oberfläche, die mit einem Tuch oder einem anderen Material bedeckt ist, das weggezogen werden kann.
 - Achten Sie darauf, dass kein Teil des Fernsehgeräts über den Rand der Aufstellfläche ragt.
 - Stellen Sie das Fernsehgerät niemals auf hohe Möbel (wie z. B. Bücherschränke), ohne sowohl das Möbelstück als auch das Fernsehgerät an einer geeigneten Struktur zu befestigen (z. B. an einer Betonwand).
 - Klären Sie Kinder darüber auf, dass es gefährlich ist, auf Möbelstücke hinaufzuklettern, um an das Fernsehgerät zu gelangen.

- Gefahr der Überhitzung! Das Fernsehgerät darf nicht in beschränkten Räumen wie z. B. in einem Bücherschrank aufgestellt werden. Lassen Sie stets einen Freiraum von mindestens 10 cm um das Fernsehgerät herum, damit die Luft ungehindert zirkulieren kann. Achten Sie darauf, dass keine Gardinen oder andere Gegenstände die Belüftungsschlitze des Fernsehgeräts bedecken.
- Verletzungs-, Brandgefahr und Gefahr einer Netzkabelbeschädigung! Stellen Sie das Fernsehgerät oder andere Objekte niemals auf das Netzkabel.
- Ziehen Sie beim Aufziehen eines Gewitters Netz- und Antennenkabel aus den Steckdosen. Berühren Sie niemals Teile des Fernsehgeräts, Netzkabel oder Antennenkabel während eines Gewitters.
- Gefahr einer Gehörschädigung! Vermeiden Sie den Gebrauch von Kopfhörern mit hohen Lautstärken und über lange Zeiträume.
- Erlauben Sie Kindern niemals, auf das Fernsehgerät hinaufzuklettern oder damit zu spielen.
- Stellen Sie das Fernsehgerät an einem Ort auf, an dem es nicht umgestoßen, umgeworfen oder umgekippt werden kann.
- Gehen Sie wie folgt vor, wenn das Fernsehgerät bei Temperaturen unter 5 °C transportiert wurde:
 1. Nehmen Sie das Fernsehgerät aus dem Karton.
 2. Warten Sie so lange, bis das Fernsehgerät Raumtemperatur erreicht hat.
 3. Installieren Sie das Fernsehgerät.
- Ziehen Sie vor der Reinigung das Netzkabel aus der Steckdose.
- Wischen Sie das Fernsehgerät und den Rahmen mit einem weichen, feuchten Tuch ab. Wenden Sie am Fernsehgerät niemals Stoffe wie Alkohol, Chemikalien oder Haushaltsreiniger an.
- Gefahr einer Beschädigung des Bildschirms! Berühren, drücken oder kratzen Sie den Bildschirm niemals mit einem Gegenstand.
- Um Verformungen und Verfärbungen zu vermeiden, wischen Sie Wassertropfen möglichst umgehend ab.

1.3 Recycling

- Dieses Produkt wurde aus Materialien und Komponenten der höchsten Qualität hergestellt, die recycelt und wiederverwendet werden können.
- Dieses Produkt wurde so konstruiert und hergestellt, dass seine Materialien recycelt werden können. Wenn ein Produkt mit einem durchgekreuzten Müllimersymbol gekennzeichnet ist, unterliegt es der Europäischen Richtlinie 2002/96/EG.



- Dieses Produkt darf nicht im normalen Hausmüll entsorgt werden. Informieren Sie sich über die vor Ort geltenden Recyclingvorschriften oder fragen Sie Ihren Händler. Durch die vorschriftsgemäße Entsorgung des alten Produkts leisten Sie einen wichtigen Beitrag, die Umwelt und die Gesundheit der Menschen vor Gefahren zu schützen.
- Die diesem Produkt beiliegende Fernbedienung wird mit Batterien betrieben, die den Bestimmungen der Europäischen Richtlinie 2006/66/EG unterliegen und nicht im normalen Hausmüll entsorgt werden dürfen. Informieren Sie sich über die vor Ort geltenden Vorschriften über die gesonderte Entsorgung von Batterien.

1.2 Pflege des Bildschirms

- Vermeiden Sie möglichst die Anzeige von Standbildern. Standbilder sind Bilder, die über längere Zeiträume auf dem Bildschirm angezeigt werden. Dazu gehören Bildschirmmenüs, Teletextseiten, schwarze Balken, Börseninformationen, Kanallogos und Zeitanzeigen. Wenn die Anzeige von Standbildern unvermeidbar ist, reduzieren Sie den Bildschirmkontrast und die Helligkeit, um den Bildschirm vor Schäden zu schützen.

2 Das Fernsehgerät

2.1 Anschlussübersicht

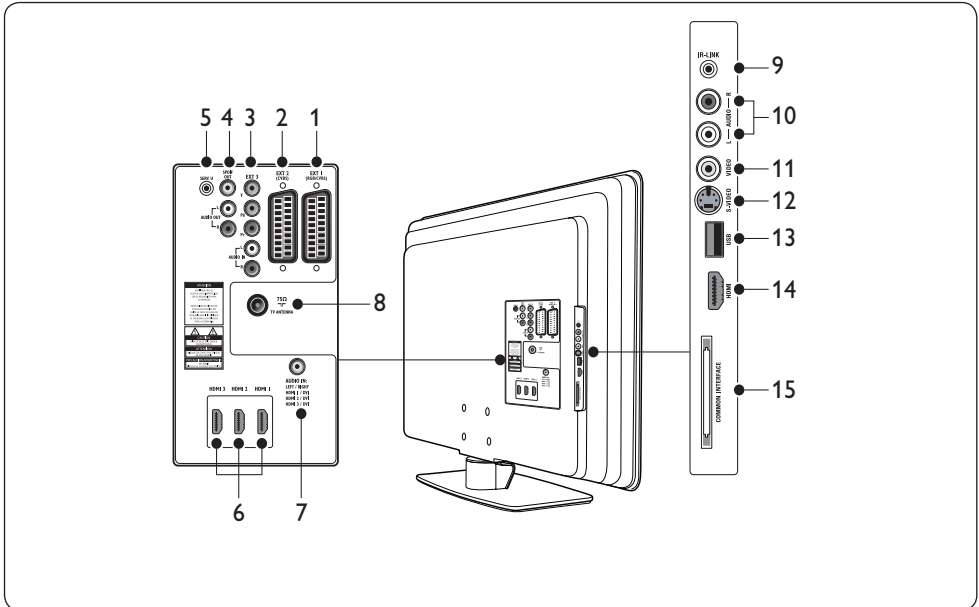

1. **EXT 1**
Erster SCART-Anschluss für DVD-Player, Videorecorder, digitale Empfänger, Spielkonsolen und andere SCART-Geräte. Unterstützt Audio L/R, FBAS Ein/Aus, RGB.
2. **EXT 2**
Zweiter SCART-Anschluss. Unterstützt Audio L/R, FBAS Ein/Aus.
3. **EXT 3**
Komponentenvideo (Y Pb Pr) und Audio-L/R-Eingangsanschlüsse für DVD-Player
4. **SPDIF OUT/AUDIO OUT**
Audioausgangsanschlüsse für Media Center oder andere Audiosysteme
5. **SERV. U**
Anschluss für den Service (hier keine Kopfhörer anschließen)
6. **HDMI 1/2/3**
HDMI-Eingangsanschlüsse für Blu-ray Disc-Player, digitale Empfänger, Spielkonsolen und andere HD-Geräte
7. **AUDIO IN**
Miniklinkenbuchse für den Eingang von PC-Audiosignalen (beim Anschluss eines PCs über den DVI-HDMI-Adapter)
8. **TV ANTENNA**
9. **IR-LINK**
Buchse für IR-Link-kompatible Geräte (z. B. Digitaltuner)
10. **AUDIO L/R**
Audio-L/R-Eingangsbuchse für Composite- und S-Video-Geräte
11. **VIDEO**
Videoeingangsbuchse für Composite-Geräte
12. **S-VIDEO**
S-Video-Eingangsbuchse für S-Video-Geräte
13. **USB**
USB-Anschluss für Speichergeräte
14. **HDMI**
Zusätzlicher HDMI-Anschluss für mobile HD-Geräte

15. COMMON INTERFACE

Schacht für Conditional Access Modules

Hinweis

Detaillierte Anschlussinformationen finden Sie in der Gebrauchsanweisung des betreffenden Geräts.

2.1.1 Seitliche Bedienelemente und Anzeigen

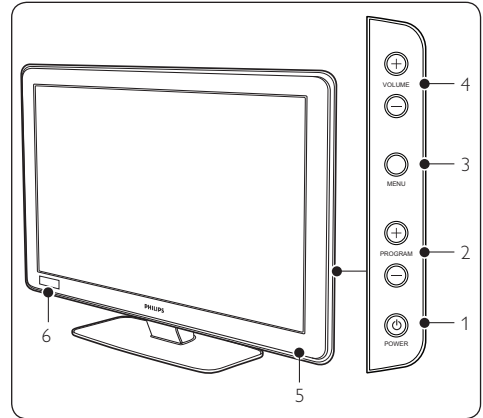

1. **BETRIEB**
2. **PROGRAMM +/-**
3. **MENÜ**
4. **LAUTSTÄRKE +/-**
5. Betriebsanzeige/Fernbedienungssensor
6. Uhr

3 Fernbedienung

Detaillierte Informationen zur Fernbedienung finden Sie in Kapitel 5, „Fernbedienungsübersicht“.

Gästefernbedienung

Für Setup und Konfiguration

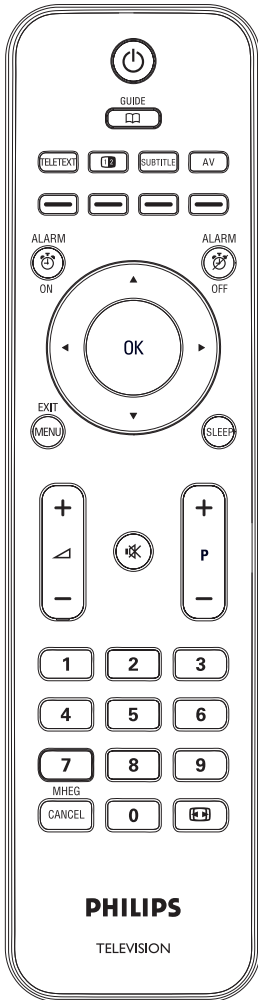

Setup-Fernbedienung

Diese Fernbedienung kann gesondert erworben werden und bietet Funktionen für Institutional TV/Professional und Business Solutions sowie SmartCard-Einstellungen.

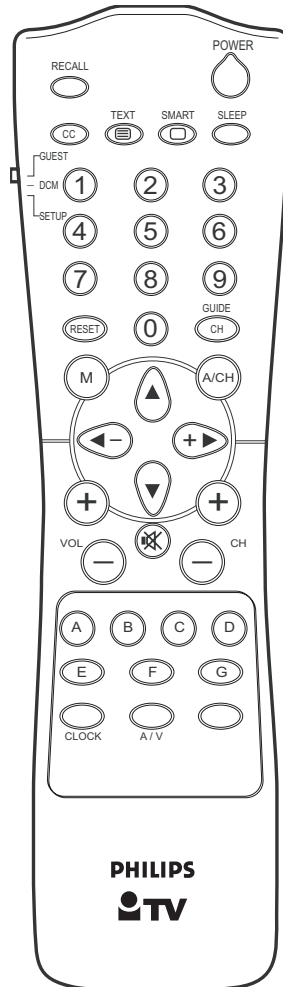

4 Erste Schritte

In diesem Abschnitt finden Sie die wichtigsten Informationen zum Aufstellen und Installieren des Fernsehgeräts.

4.1 Aufstellen des Fernsehgeräts

Neben der Lektüre der Sicherheitsanweisungen in *Abschnitt 1.1* beachten Sie vor dem Aufstellen des Fernsehgeräts Folgendes:

- Der ideale Abstand zum Fernsehen ist das Dreifache der Bildschirmgröße.
- Stellen Sie das Fernsehgerät an einem Ort auf, an dem kein Licht auf den Bildschirm fällt.
- Schließen Sie alle Geräte an, bevor Sie das Fernsehgerät aufstellen.
- Das Fernsehgerät ist auf der Rückseite mit einer Kensington-Sicherung ausgestattet.

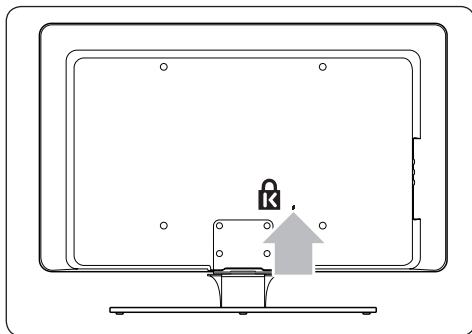

Wenn Sie zum Diebstahlschutz ein Kensington-Schloss (nicht im Lieferumfang enthalten) anschließen, stellen Sie das Fernsehgerät in der Nähe eines festen Objekts auf (wie z. B. einem Tisch), der bequem an dem Schloss befestigt werden kann.

4.2 Wandmontage des Fernsehgeräts

⚠️ WARNUNG

Die Wandmontage des Fernsehgeräts darf nur von einem qualifizierten Techniker vorgenommen werden. Koninklijke Philips

Electronics N.V. übernimmt keine Haftung für eine unsachgemäße Montage, die zu einem Unfall oder einer Verletzung führt.

Schritt 1 - Erwerb einer VESA-kompatiblen Wandhalterung

Je nach der Größe des Bildschirms erwerben Sie eine der folgenden Wandhalterungen:

Bildschirmgröße (Zoll/cm)	Typ der VESA-kompatiblen Wandhalterung (mm)	Besondere Anweisungen
22"/56 cm	Einstellbar 100 x 100	Keine
26"/66 cm	Einstellbar 100 x 200	Keine
32"/81 cm	Einstellbar 300 x 300	Die VESA-kompatible Wandhalterung muss vor dem Befestigen des Fernsehgeräts auf 200 x 300 eingestellt werden.
42"/107 cm oder größer	Fest 400 x 400	Keine

Schritt 2 - Befestigen der VESA-kompatiblen Wandhalterung am Fernsehgerät

1. Suchen Sie auf der Rückseite des Fernsehgeräts die vier Befestigungsmuttern.

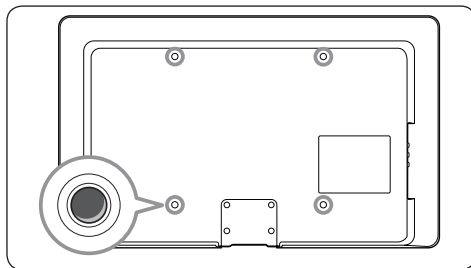

2. Fahren Sie mit den Anweisungen fort, die der erworbenen VESA-kompatiblen Wandhalterung beiliegen.

HINWEIS

Beim Befestigen der VESA-kompatiblen Wandhalterung am Fernsehgerät verwenden Sie für 26-Zoll-Modelle M4-Schrauben, für 32-Zoll-Modelle M6-Schrauben und für größere Modelle M8-Schrauben (Schrauben nicht im Lieferumfang enthalten).

4.3 Anschließen des Antennenkabels

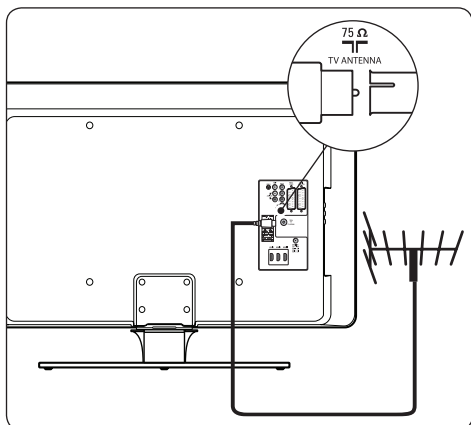

1. Suchen Sie auf der Rückseite des Fernsehgeräts den Anschluss **TV ANTENNA**.
2. Schließen Sie ein Ende eines Antennenkabels (nicht im Lieferumfang enthalten) an den Anschluss **TV ANTENNA** an. Wenn das Antennenkabel nicht in die Buchse passt, verwenden Sie einen Adapter.
3. Schließen Sie das andere Ende des Antennenkabels an die Antennendose an und vergewissern Sie sich, dass das Kabel an beiden Enden fest eingesteckt ist.

4.4 Anschließen des Netzkabels

WARNUNG

Vergewissern Sie sich, dass die Netzspannung mit der Spannung übereinstimmt, die hinten auf der Rückseite des Fernsehgeräts aufgedruckt ist. Wenn die Spannung nicht übereinstimmt, schließen Sie kein Netzkabel an.

So schließen Sie das Netzkabel an

Hinweis

Der Ort der Netzbuchse hängt vom Modell des Fernsehgeräts ab.

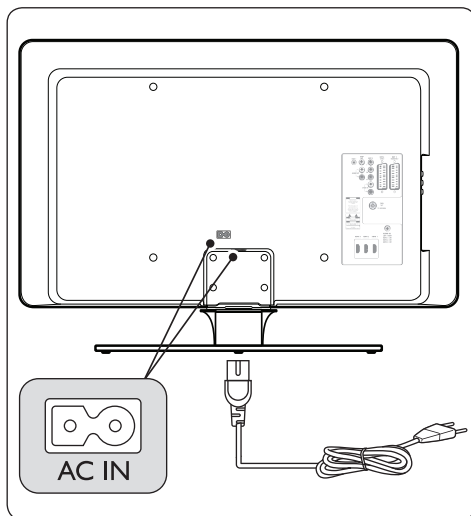

1. Suchen Sie auf der Rückseite oder Unterseite des Fernsehgeräts nach der Netzbuchse **AC IN**.
2. Schließen Sie das Netzkabel an die Netzbuchse **AC IN** an.
3. Schließen Sie das Netzkabel an die Steckdose an und vergewissern Sie sich, dass das Kabel an beiden Enden fest eingesteckt ist.

WARNUNG

Vergewissern Sie sich vor dem Anschließen des Fernsehgeräts an das Netz, dass die Netzspannung mit dem Wert übereinstimmt, der unterhalb der Kabelabdeckung angegeben ist.

Um das Fernsehgerät problemlos von der Netzversorgung trennen zu können, vergewissern Sie sich, dass Sie zu jeder Zeit freien Zugang zum Netzkabel haben. Wenn Sie das Netzkabel abnehmen, ziehen Sie immer am Stecker und niemals am Kabel.

4.5 Einsetzen der Batterien in die Fernbedienung

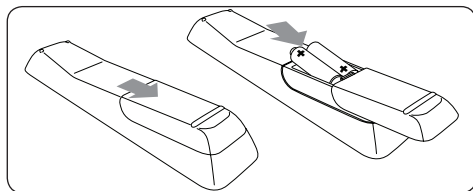

1. Schieben Sie die Batterieabdeckung hinten auf der Fernbedienung auf.
2. Setzen Sie die beiden beiliegenden Batterien ein (Größe AAA, Typ LR03). Achten Sie darauf, dass die Pole (+ und -) der Batterien mit den Kennzeichnungen im Batteriefach übereinstimmen.
3. Schieben Sie die Batterieabdeckung wieder auf.

Hinweis

Nehmen Sie die Batterien heraus, wenn Sie die Fernbedienung für einen längeren Zeitraum nicht verwenden möchten.

4.6 Vorbereiten des Fernsehgeräts für digitale Dienste

Verschlüsselte digitale TV-Kanäle können mit einem Conditional Access Module (CAM), das mit einer Smartcard vom Anbieter des digitalen TV-Dienstes eingesteckt ist, entschlüsselt werden.

Mit dem CAM können je nach Anbieter und Dienst (z. B. digitales Pay-TV) mehrere digitale Dienste freigeschaltet werden. Weitere Informationen zu den Diensten und Nutzungsbedingungen erhalten Sie vom Anbieter des digitalen TV-Dienstes.

4.6.1 Verwenden des Conditional Access Module (CAM)

WARNUNG

Schalten Sie vor dem Einstecken eines CAM das Fernsehgerät aus. Beachten Sie unbedingt die im Folgenden beschriebenen Anweisungen.

Durch das falsche Einstecken eines CAM können sowohl das CAM als auch das Fernsehgerät beschädigt werden.

1. Unter Beachtung der Anweisungen, die auf dem CAM aufgedruckt sind, stecken Sie das CAM vorsichtig in den Common-Interface-Schacht an der Seite des Fernsehgeräts.

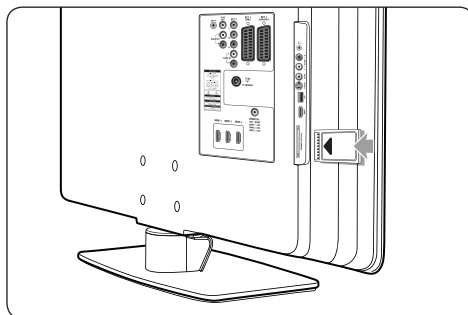

2. Drücken Sie das CAM soweit wie möglich hinein.

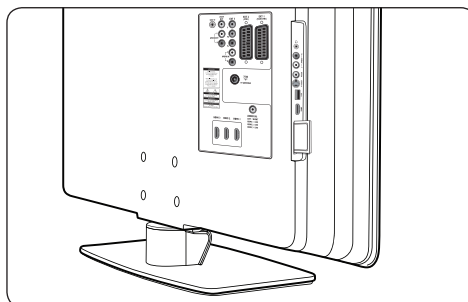

3. Schalten Sie das Fernsehgerät ein und warten Sie, bis das CAM aktiviert wurde. Dies kann einige Minuten dauern.

Hinweis

Nehmen Sie das CAM nicht aus dem Schacht. Durch das Herausnehmen des CAM werden die digitalen Dienste deaktiviert.

4.6.2 Zugriff auf CAM-Dienste

1. Rufen Sie das Menü **Setup** auf.
2. Drücken Sie **▼**, um **OSD display > Enable CI slot** (OSD-Anzeige > CI-Schacht aktivieren) auszuwählen.
3. Drücken Sie **▲**, um **On** (Ein) auszuwählen.

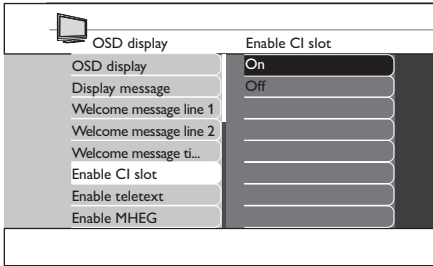

4. Drücken Sie **MENU** (Menü) oder **M**, um das Menü zu schließen.

5 Übersicht über die Fernbedienung

In diesem Abschnitt finden Sie eine detaillierte Übersicht über die Funktionen der Fernbedienung

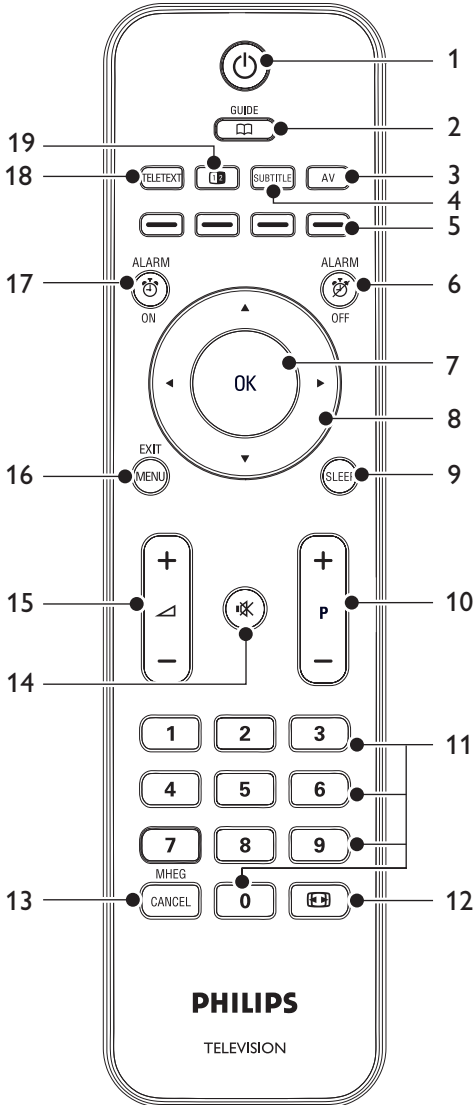

1. Schaltet das Fernsehgerät von Standby aus ein oder zurück in den Standby-Betrieb
2. **GUIDE**
Schaltet den elektronischen Programmführer ein oder aus. Nur für digitale Kanäle verfügbar.
3. **AV**
Auswahl der angeschlossenen Geräte
4. **SUBTITLE**
Blendet Untertitel ein oder aus
5. Farbtasten
Auswahl von Vorgängen oder Teletextseiten
6. **ALARM OFF**
Deaktiviert die Alarmfunktion. Nur für Modelle mit Uhranzeige verfügbar
7. **OK**
Aktiviert eine Einstellung
8. Navigationstasten
Aufwärts ▲, Abwärts ▼, Links ◀ und Rechts ▶ zum Navigieren durch das Menü
9. **SLEEP**
Einstellung des Sleep-Timers
10. **P +/-**
Umschalten zum nächsten oder vorherigen Kanal
11. Nummertasten
Auswahl eines Kanals, einer Seite oder einer Einstellung
12. Auswahl eines Bildformats
13. **MHEG CANCEL**
Deaktiviert Digitaltext oder interaktive Dienste (nur in GB)
14. Stummschalten oder Ton wiederherstellen
15. Lautstärke erhöhen oder verringern
16. **MENU**
Blendet das Menü ein oder aus
17. **ALARM ON**
Aktiviert die Alarmfunktion. Nur für Modelle mit Uhranzeige verfügbar

18. **TELETEXT**

Blendet den Teletext ein oder aus

19. 

Der aktuelle Kanal (bzw. die Quelle) wird auf der linken Bildschirmseite angezeigt. Auf der rechten Seite wird der Teletext angezeigt.

6 Ersteinrichtung

Beim ersten Einschalten des Fernsehgeräts wird ein Menü zur Sprachauswahl angezeigt.

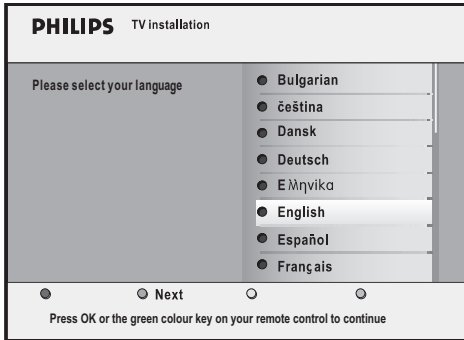

Wählen Sie die gewünschte Sprache aus und befolgen Sie die auf dem Bildschirm angezeigten Anweisungen zum Einrichten des Fernsehgeräts.

Tipp

Sie können die Ersteinrichtung überspringen, indem Sie zweimal die Taste **MENU** (Menü) drücken.

7 Setup des BDS-Modus

Das Fernsehgerät ist für den Betrieb im BDS-Hotelmodus eingerichtet, der die folgenden Vorteile bietet:

- Das Benutzermenü ist deaktiviert. Die Gäste können keine Kanäle, Bild- oder Toneinstellungen ändern.
- Auswahl einer Einschaltlautstärke und eines Einschaltkanals. Das Fernsehgerät startet beim Einschalten immer im ausgewählten Kanal und mit der ausgewählten Lautstärke.
- Einstellung einer maximalen Lautstärke.
- Aufruf des Setup-Menüs über die Setup-Fernbedienung oder die Gästefernbedienung
- Anzeige bestimmter Kanäle ohne Video
- Deaktivierung der Tasten **VOLUME +/-**, **PROGRAM +/-** und **MENU** am Fernsehgerät
- Deaktivierung von Bildschirminformationen

ⓘ Hinweis

Damit die Einstellungen im BDS-Modus wirksam werden, schalten Sie das Fernsehgerät aus und wieder ein.

💡 Tipp

Um eine Menüebene aufzurufen, drücken Sie ▶. Um eine Menüebene zu verlassen, drücken Sie ◀.

7.1 Aufrufen des Setup-Menüs

7.1.1 Mit der Gästefernbedienung

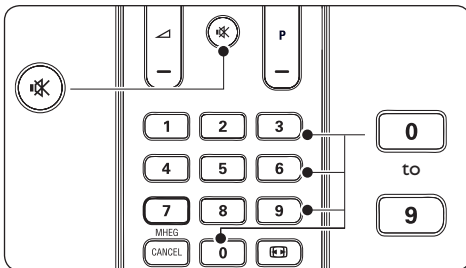

1. Schalten Sie das Fernsehgerät ein und wählen Sie einen Kanal aus.

2. Drücken Sie auf der Fernbedienung innerhalb von 20 Sekunden die Tasten **3,1,9,7,5,3** und **Ⓜ**, um das **Setup-Menü** anzuzeigen.

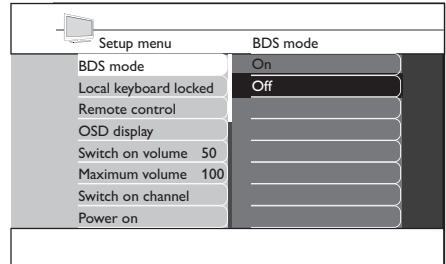

3. Wählen Sie **Setup menu < Remote control < High security mode** (Setup-Menü > Fernbedienung < Sicherheitsmodus).
- **On (Ein)**
Der Zugriff auf das Menü BDS Hotel Mode Setup ist nur über die Setup-Fernbedienung möglich.
 - **Off (Aus)**
Der Zugriff auf das Menü BDS Hotel Mode Setup ist über die Setup-Fernbedienung oder die Gästefernbedienung möglich.

7.1.2 Mit der Setup-Fernbedienung

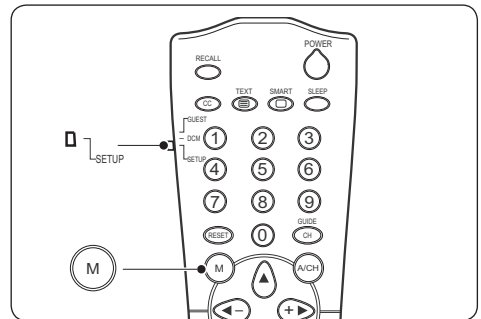

1. Schalten Sie das Fernsehgerät ein und wählen Sie einen Kanal aus.
2. Stellen Sie den Schieberegler an der Seite der Fernbedienung in die Stellung **SETUP**.
3. Drücken Sie **M**, um das **Setup-Menü** anzuzeigen.

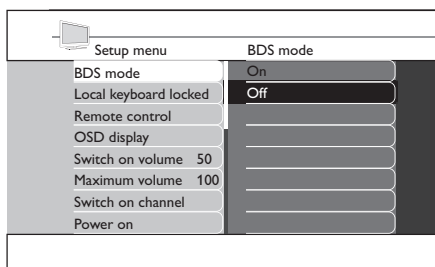

- Wählen Sie **Setup menu** < **Remote control** < **High security mode** (Setup-Menü < Fernbedienung < Sicherheitsmodus).

- **On (Ein)**

Der Zugriff auf das Menü BDS Hotel Mode Setup ist nur über die Setup-Fernbedienung möglich.

- **Off (Aus)**

Der Zugriff auf das Menü BDS Hotel Mode Setup ist über die Setup-Fernbedienung oder die Gästefernbedienung möglich.

7.2 Aktivieren des BDS-Modus

- Rufen Sie das Menü **Setup** auf.
- Drücken Sie **►**, um den **BDS-Modus** zu aktivieren.
- Drücken Sie **▲**, um **On (Ein)** auszuwählen. Die Benutzermenüs sind gesperrt und es sind alle Einstellungen des Setup-Menüs im BDS-Modus wirksam. Um das Fernsehgerät im normalen Modus zu betreiben, wählen Sie **Off (Aus)**.

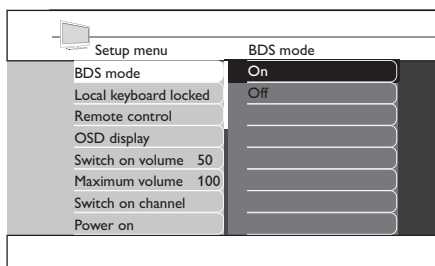

- Drücken Sie **▼**, um **Store - go right** (Speichern - nach rechts) zu wählen. Drücken Sie dann **►**, um die Einstellung zu speichern.

7.3 Sperren der Bedienfeldtasten

- Rufen Sie das Menü **Setup** auf.
- Drücken Sie **▼**, um **Local keyboard locked** (Bedienfeldtasten gesperrt) auszuwählen.
- Drücken Sie **►**, um **Local keyboard locked** zu aktivieren.
- Drücken Sie **▲**, um **On (Ein)** auszuwählen. Die Tasten **VOLUME +/-**, **PROGRAM +/-** und **MENU** auf dem Bedienfeld des Fernsehgeräts sind gesperrt. Um die Sperrung aufzuheben, wählen Sie **Off (Aus)**.

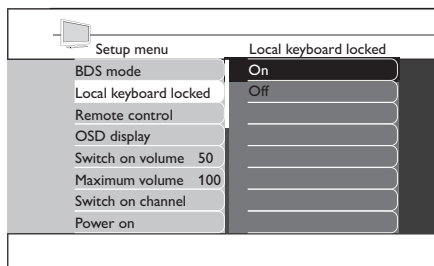

- Drücken Sie **▼**, um **Store - go right** (Speichern - nach rechts) zu wählen. Drücken Sie dann **►**, um die Einstellung zu speichern.

7.4 Auswählen der Fernbedienungseinstellung

- Rufen Sie das Menü **Setup** auf.
- Drücken Sie **▼**, um **Remote control** (Fernbedienung) auszuwählen.

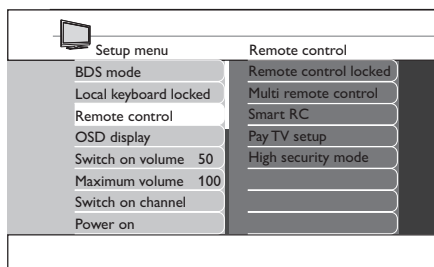

- Drücken Sie **►**, um **Remote control** zu aktivieren.
- Drücken Sie **▲** oder **▼**, um eine Einstellung auszuwählen.
- Drücken Sie **►**, um die ausgewählte Einstellung zu aktivieren.

- **Remote control locked (Fernbedienung gesperrt)**
 - **On (Ein)**
Die Tasten der standardmäßigen Fernbedienung sind gesperrt.
 - **Off (Aus)**
Die Tasten der Fernbedienung sind freigegeben.
- **Multi remote control (Multi-Fernbedienung)**
 - **Off (Aus)**
Die Funktionen der Multi-Fernbedienung sind deaktiviert.
 - **Blue (Blau)**
Die blaue Gästefernbedienung ist für den Gebrauch ausgewählt.
 - **Red (Rot)**
Die rote Gästefernbedienung ist für den Gebrauch ausgewählt.
 - **Green (Grün)**
Die grüne Gästefernbedienung ist für den Gebrauch ausgewählt.
 - **Yellow (Gelb)**
Die gelbe Gästefernbedienung ist für den Gebrauch ausgewählt.
- **Smart RC (Smart-Fernbedienung)**
 - **On (Ein)**
Die Smart-Fernbedienung ist für den Gebrauch ausgewählt.
 - **Off (Aus)**
Die Smart-Fernbedienung ist deaktiviert.
- **Pay TV setup**
Wählen Sie die Einstellung **R0, R1** oder **R2** für die verschiedenen Pay-TV-Kanäle.
- **High security mode (Sicherheitsmodus)**
 - **On (Ein)**
Der Zugriff auf das Menü BDS Hotel Mode Setup ist nur über die Setup-Fernbedienung möglich.
 - **Off (Aus)**
Der Zugriff auf das Menü BDS Hotel Mode Setup ist über die Setup-Fernbedienung oder die Gästefernbedienung möglich.

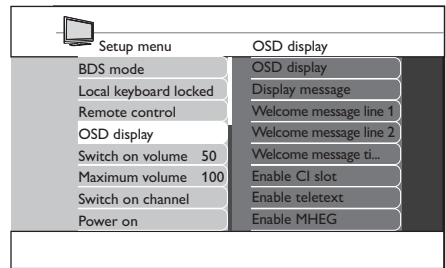

3. Drücken Sie **►**, um **OSD display** zu aktivieren.
 4. Drücken Sie **▲** oder **▼**, um eine Einstellung auszuwählen.
 5. Drücken Sie **►**, um die ausgewählte Einstellung zu aktivieren.
- **OSD display (OSD-Anzeige)**
 - **On (Ein)**
Anzeige der normalen Bildschirminformationen
 - **Off (Aus)**
Deaktivierung von Bildschirminformationen
 - **Display message (Begrüßung anzeigen)**
 - **On (Ein)**
Nach dem Einschalten des Fernsehgeräts wird eine Begrüßung angezeigt.
 - **Off (Aus)**
Die Anzeige der Begrüßung ist deaktiviert.
 - **Welcome message line 1/2 (Begrüßung Zeile 1/2)**
Drücken Sie **▲** oder **▼**, um die erste oder zweite Zeile der Begrüßung zu erstellen. Pro Zeile können maximal 20 alphanumerische Zeichen erstellt werden. Drücken Sie die **rote** Taste, um abzubrechen, die **grüne** Taste, um den Menüpunkt zu schließen, die **gelbe** Taste, um alle Zeichen zu löschen oder die **blaue** Taste, um ein beliebiges Zeichen zu löschen.
 - **Welcome message timeout (Zeitlimit Begrüßung)**
Auswahl des Zeitlimits für die Begrüßung
 - **Enable CI slot (CI-Schacht aktivieren)**
Wählen Sie **On (Ein)**, um CAM-Dienste zu aktivieren.
 - **Enable teletext (Teletext aktivieren)**
Wählen Sie **On (Ein)**, um den Teletext aufzurufen.

7.5 Einstellen der OSD-Anzeige

1. Rufen Sie das Menü **Setup** auf.
2. Drücken Sie **▼**, um **OSD display** auszuwählen.

- **Enable MHEG (MHEG aktivieren)**
Wählen Sie **On** (Ein), um MHEG zu aktivieren.
- **Enable EPG (EPG aktivieren)**
Wählen Sie **On** (Ein), um den elektronischen Programmführer zu aktivieren.
- **Enable Subtitles (Untertitel aktivieren)**
Wählen Sie **On** (Ein), um Untertitel anzuzeigen.

7.6 Festlegen der Einschaltlautstärke

Das Fernsehgerät wird nach dem Einschalten mit der festgelegten Lautstärke betrieben.

1. Rufen Sie das Menü **Setup auf**.
2. Drücken Sie **▼**, um **Switch on volume** (Einschaltlautstärke) auszuwählen.
3. Drücken Sie **▶**, um **Switch on volume** zu aktivieren.

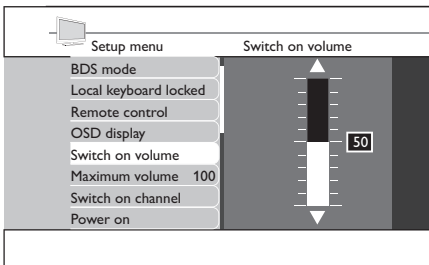

4. Drücken Sie **▲** oder **▼**, um die gewünschte Lautstärke einzustellen.
5. Drücken Sie **▼**, um **Store - go right** (Speichern - nach rechts) zu wählen. Drücken Sie dann **▶**, um die Einstellung zu speichern.

7.7 Einstellen der maximalen Lautstärke

Die Lautstärke des Fernsehgeräts überschreitet die hier festgelegte Lautstärke nicht.

1. Rufen Sie das Menü **Setup auf**.
2. Drücken Sie **▼**, um **Maximum volume** (Maximale Lautstärke) auszuwählen.
3. Drücken Sie **▶**, um **Maximum volume** zu aktivieren.

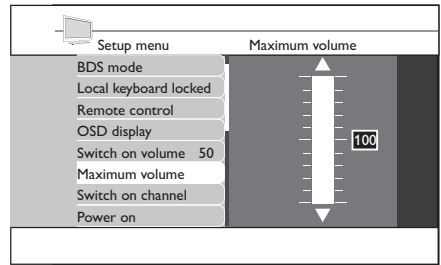

4. Drücken Sie **▲** oder **▼**, um die gewünschte Lautstärke einzustellen.
5. Drücken Sie **▼**, um **Store - go right** (Speichern - nach rechts) zu wählen. Drücken Sie dann **▶**, um die Einstellung zu speichern.

7.8 Festlegen des Einschaltkanals

Nach dem Einschalten des Fernsehgeräts wird der festgelegte Kanal angezeigt.

1. Rufen Sie das Menü **Setup auf**.
2. Drücken Sie **▼**, um **Switch on channel** (Einschaltkanal) auszuwählen.

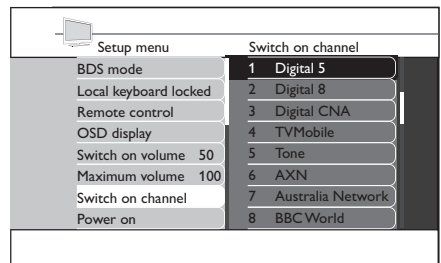

3. Drücken Sie **▶**, um **Switch on channel** zu aktivieren.
4. Drücken Sie **▲** oder **▼**, um den gewünschten Kanal auszuwählen.
5. Drücken Sie **▼**, um **Store - go right** (Speichern - nach rechts) zu wählen. Drücken Sie dann **▶**, um die Einstellung zu speichern.

7.9 Festlegen des Einschaltzustands

Beim Einschalten des Fernsehgeräts wird der festgelegte Betriebsmodus aktiviert.

1. Rufen Sie das Menü **Setup auf**.

2. Drücken Sie ▼, um **Power on** (Einschalten) auszuwählen.

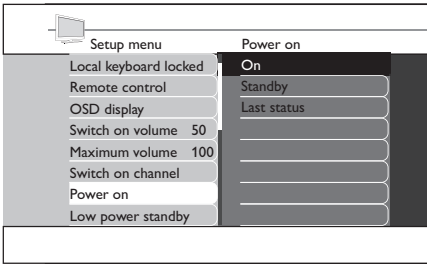

3. Drücken Sie ►, um **Power on** zu aktivieren.
4. Drücken Sie ▲ oder ▼, um den gewünschten Zustand auszuwählen.
 - **On (Ein)**
Das Fernsehgerät wird nach dem Anschließen der Stromversorgung immer eingeschaltet.
 - **Standby**
Das Fernsehgerät wird nach dem Anschließen der Stromversorgung immer in den Standby-Betrieb geschaltet.
 - **Last status (Letzter Zustand)**
Das Fernsehgerät wird beim Einschalten immer in den Einschaltzustand versetzt, der beim letzten Einschalten der Stromversorgung aktiv war.
5. Drücken Sie ▼, um **Store - go right** (Speichern - nach rechts) zu wählen. Drücken Sie dann ►, um die Einstellung zu speichern.

7.10 Festlegen des stromsparenden Standby-Betriebs

Legen Sie die verschiedenen Stromsparoptionen fest, die im Standby-Betrieb aktiv sein sollen.

1. Rufen Sie das Menü **Setup auf**.
2. Drücken Sie ▼, um **Low power standby** (Stromsparender Standby-Betrieb) auszuwählen.

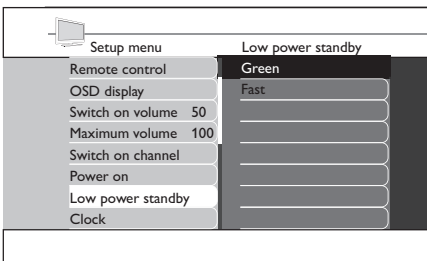

3. Drücken Sie ►, um **Low power standby** zu aktivieren.
4. Drücken Sie ▲ oder ▼, um den gewünschten Zustand auszuwählen.
 - **Green (Grün)**
Das Fernsehgerät wird in einen stromsparenden Standby-Betrieb mit minimalem Energieverbrauch geschaltet.
 - **Fast (Schnell)**
Das Fernsehgerät wird in einen Semi-Standby-Betrieb geschaltet, in dem sich das Gerät schnell einschalten lässt.
5. Drücken Sie ▼, um **Store - go right** (Speichern - nach rechts) zu wählen. Drücken Sie dann ►, um die Einstellung zu speichern.

7.11 Festlegen der Uhreinstellungen

Legen Sie die Uhreinstellungen fest.

1. Rufen Sie das Menü **Setup auf**.
2. Drücken Sie ▼, um **Clock** (Uhr) auszuwählen.

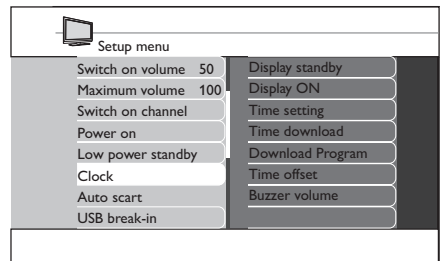

3. Drücken Sie ►, um **Clock** zu aktivieren.
4. Drücken Sie ▲ oder ▼, um die Einstellung auszuwählen, die konfiguriert werden soll.
5. Drücken Sie ►, um die Einstellungen zu aktivieren.
6. Drücken Sie ▲ oder ▼, um Optionen auszuwählen oder Änderungen vorzunehmen.
 - **Display standby (Standby-Anzeige)**
Einstellung der Helligkeit der Uhranzeige, wenn sich das Fernsehgerät im Standby-Betrieb befindet.
 - **Display ON (Anzeige beim Einschalten)**
Einstellung der Helligkeit der Uhranzeige beim Einschalten des Fernsehgeräts
 - **Time setting (Zeit einstellen)**
Manuelle Einstellung der Uhr



Hinweis

Diese Option ist nur verfügbar, wenn **Time download** (Zeit herunterladen) auf **OFF** (Aus) eingestellt ist.

- **Time download (Zeit herunterladen)**
Automatische Einstellung der Uhrzeit über Teletext. Die Uhr wird automatisch auf die richtige Uhrzeit synchronisiert.
 - **Download Program (Download-Programm)**
Auswahl der Uhrzeit von der Teletextübertragung eines Kanals. Dieses Download-Programm sollte mit dem Einschaltkanal übereinstimmen.
 - **Time offset (Zeitversatz)**
Einstellung des Zeitunterschieds zwischen der über Teletext empfangenen Zeit und der lokalen Zeit
 - **Buzzer volume (Summerlautstärke)**
Einstellung der Lautstärke des Alarmsummers
7. Drücken Sie ▼, um **Store - go right** (Speichern - nach rechts) zu wählen. Drücken Sie dann ►, um die Einstellung zu speichern.

7.12 Einstellen der automatischen Scart-Erkennung

Sie können festlegen, dass das Fernsehgerät zu der Quelle umschalten soll, an der ein Scart-Signal erkannt wird.

1. Rufen Sie das Menü **Setup auf**.
2. Drücken Sie ▼, um **Auto scart** (Automatische Scart-Erkennung) auszuwählen.

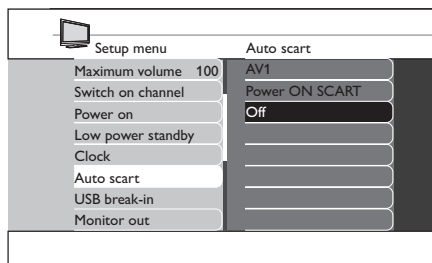

3. Drücken Sie ►, um **Auto scart** zu aktivieren.
 4. Drücken Sie ▲ oder ▼, um die gewünschte Option auszuwählen.
- **AV1**
Das Fernsehgerät wird automatisch auf AV1 umgeschaltet, wenn ein Scart-Kabel an den AV1-Anschluss angeschlossen ist.
 - **Power ON SCART (Über Scart einschalten)**
Das Fernsehgerät wird vom Standby-Betrieb eingeschaltet, wenn ein Scart-Signal erkannt wird.

Wenn kein Scart-Signal erkannt wird, schaltet das Fernsehgerät in den Standby-Betrieb.

- **Off (Aus)**
Diese Funktion ist deaktiviert.
5. Drücken Sie ▼, um **Store - go right** (Speichern - nach rechts) zu wählen. Drücken Sie dann ►, um die Einstellung zu speichern.

7.13 Erkennung von USB-Geräten

Das Fernsehgerät kann so eingestellt werden, dass USB-Geräte automatisch erkannt werden.

1. Rufen Sie das Menü **Setup auf**.
2. Drücken Sie ▼, um **USB break-in** (USB-Erkennung) auszuwählen.

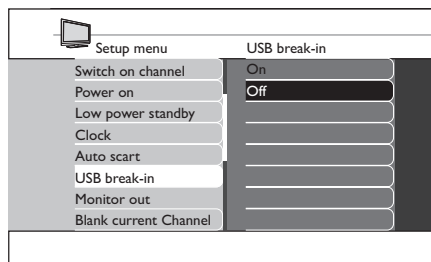

3. Drücken Sie ►, um **USB break-in** zu aktivieren.
 4. Drücken Sie ▲ oder ▼, um die gewünschte Option auszuwählen.
- **On (Ein)**
Die automatische Plug&Play-Erkennung von USB-Geräten ist aktiviert.
 - **Off (Aus)**
Die automatische Plug&Play-Erkennung von USB-Geräten ist deaktiviert.
5. Drücken Sie ▼, um **Store - go right** (Speichern - nach rechts) zu wählen. Drücken Sie dann ►, um die Einstellung zu speichern.

7.14 Ausgabe von Audio- und Videosignalen

Sie können die Ausgabe von Audio- und Videosignalen über die verschiedenen AV-Anschlüsse einstellen.

1. Rufen Sie das Menü **Setup auf**.
2. Drücken Sie ▼, um **Monitor out** (AV-Ausgabe) auszuwählen.

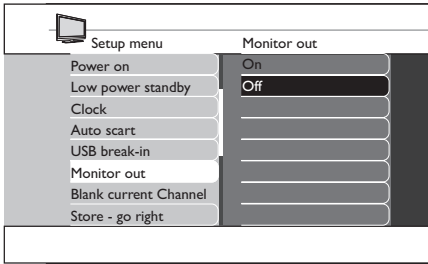

3. Drücken Sie ►, um **Monitor out** zu aktivieren.
4. Drücken Sie ▲ oder ▼, um diese Funktion zu aktivieren (**ON**) oder zu deaktivieren (**OFF**).
5. Drücken Sie ▼, um **Store - go right** (Speichern - nach rechts) zu wählen. Drücken Sie dann ►, um die Einstellung zu speichern.

7.15 Leerbildschirm

Die Videoanzeige auf dem Bildschirm kann deaktiviert werden. Diese Einstellung wird für Radio- und Musiksender gewählt.

1. Rufen Sie das Menü **Setup** auf.
2. Drücken Sie ▼, um **Blank current Channel** (Aktueller Kanal ohne Video) auszuwählen.

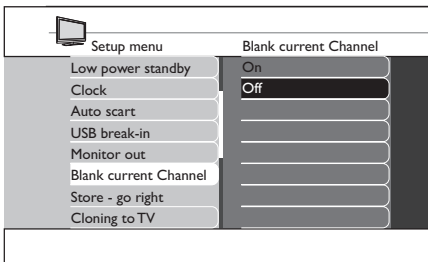

3. Drücken Sie ►, um **Blank current Channel** zu aktivieren.
4. Drücken Sie ▲ oder ▼, um diese Funktion zu aktivieren (**ON**) oder zu deaktivieren (**OFF**).
5. Drücken Sie ▼, um **Store - go right** (Speichern - nach rechts) zu wählen. Drücken Sie dann ►, um die Einstellung zu speichern.

7.16 Speichern der Einstellungen

Wählen Sie diese Option, um die Einstellungen zu speichern.

1. Wählen Sie die gewünschten Optionen oder Einstellungen.
2. Drücken Sie ▼, um **Store - go right** (Speichern - nach rechts) auszuwählen.

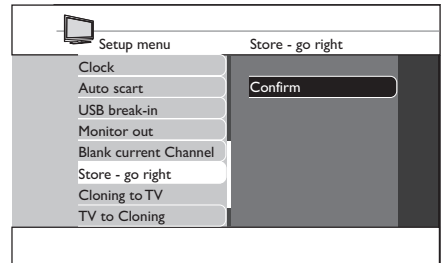

3. Drücken Sie ►, um **Store - go right zu aktivieren**.
4. Drücken Sie ►, um den Speichervorgang zu bestätigen.

* Tipp

Es reicht aus, einmal zu speichern, nachdem Sie alle Einstellungen ausgewählt haben. Dies muss jedoch vor dem Schließen des Menüs erfolgen.

8 Kopieren von TV-Konfigurationen

8.1 Laden der TV-Konfiguration in das Fernsehgerät

Sie können die TV-Konfiguration von einem USB-Speicherstick in das Fernsehgerät laden.

1. Stecken Sie einen USB-Speicherstick in den USB-Anschluss an der Seite des Fernsehgeräts.
2. Rufen Sie das Menü **Setup auf**.
3. Drücken Sie **▼**, um **Cloning to TV** (TV-Konfiguration laden) auszuwählen.
4. Drücken Sie **▶**, um **Cloning to TV** zu aktivieren.
5. Drücken Sie **▶**, um die TV-Konfiguration in das Fernsehgerät zu laden.
Die Konfigurationsdateien werden während dieses Vorgangs kopiert.

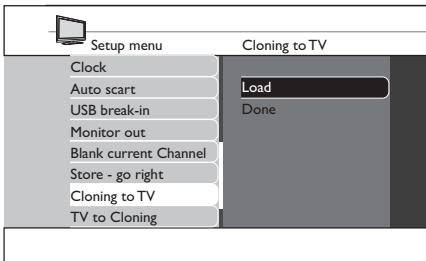

Hinweis

- Der USB-Speicherstick darf während des Kopiervorgangs nicht entfernt werden.
 - Alle Fernbedienungsbefehle und Bedienelemente am Fernsehgerät sind deaktiviert.
6. Schalten Sie das Fernsehgerät aus und wieder ein, damit die neue TV-Konfiguration wirksam wird.

8.2 Exportieren der TV-Konfiguration vom Fernsehgerät

Sie können die TV-Konfiguration vom Fernsehgerät auf einen USB-Speicherstick exportieren.

1. Rufen Sie das Menü **Setup auf**.
2. Drücken Sie **▼**, um **TV to Cloning** (TV-Konfiguration exportieren) auszuwählen.
3. Drücken Sie **▶**, um **TV to Cloning** zu aktivieren.
4. Drücken Sie **▶**, um die TV-Konfiguration auf den USB-Speicherstick zu exportieren.

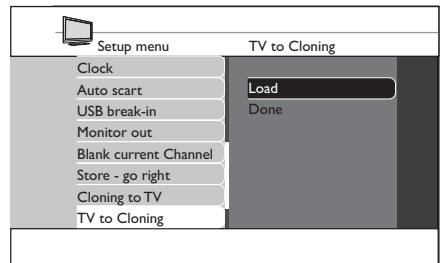

Hinweis

- Der USB-Speicherstick darf während des Kopiervorgangs nicht entfernt werden.
 - Alle Fernbedienungsbefehle und Bedienelemente am Fernsehgerät sind deaktiviert.
5. Schalten Sie das Fernsehgerät aus und wieder ein, um das Fernsehgerät nach dem Kopieren der TV-Konfiguration zurückzusetzen.

9 Fehlersuche

In diesem Abschnitt sind die häufigsten Störungen und die zugehörigen Lösungen beschrieben.

9.1 Kommunikationsstörungen

Das Fernsehgerät kommuniziert nicht mit externen interaktiven Geräten:

- Vergewissern Sie sich, dass der Kartenschacht aktiviert ist. Detaillierte Informationen hierzu finden Sie in *Abschnitt 4.6.2, „Zugriff auf CAM-Dienste“*.

9.2 Bildstörungen

Kein Bild

- Vergewissern Sie sich, dass die Funktion **Blank current channel** (Aktueller Kanal ohne Video) nicht aktiviert ist. Detaillierte Informationen hierzu finden Sie in *Abschnitt 7.16, „Leerbildschirm“*.

9.3 Andere Störungen

Auf dem Bildschirm des Fernsehgeräts wird der Buchstabe „F“ angezeigt.

Dies bedeutet, dass sich das Fernsehgerät im Werksmodus befindet.

- Drücken Sie die Taste **MENU** an der Seite des Fernsehgeräts und halten Sie sie einige Sekunden lang gedrückt. Das Fernsehgerät wird dadurch in den normalen Betrieb zurückgesetzt.

Das Fernsehgerät reagiert nicht auf die Befehle der Gästefernbedienung.

Dies bedeutet, dass der Sicherheitsmodus aktiviert wurde.

- Wählen Sie **Setup menu < Remote control** (Setup-Menü < Fernbedienung). Stellen Sie **High security mode** (Sicherheitsmodus) auf **Off** (Aus) ein.

Der BDS-Modus funktioniert nicht.

- Vergewissern Sie sich, dass der Modus nicht aktiviert wurde. Schalten Sie das Fernsehgerät aus und wieder ein, um es zurückzusetzen.

Die Fernbedienung funktioniert nicht.

- Vergewissern Sie sich, dass die Batterien nicht entladen sind.
- Vergewissern Sie sich, dass die Fernbedienung nicht gesperrt ist. Detaillierte Informationen hierzu finden Sie in *Abschnitt 7.4, „Auswählen der Fernbedienungseinstellungen“*.

10 Index

A

- Anschließen 10
 - Antennenkabel 10
 - Netzkabel 10

AUDIO

- Eingang 6
- L/R 6

Automatische Scart-Erkennung 21

B

BDS-Modus

- Setup 16

Betrieb

- Anzeige 7
 - Einschaltzustand 19
 - Stromsparender Standby-Betrieb 20
-

C

Common Interface 7

Conditional Access Module 11

E

EMF 2

Erste Schritte 9

EXT 1 6

EXT 2 6

EXT 3 6

F

Fehlersuche 24

Fernbedienung 8

- Allgemeiner Gebrauch 8

- Batterien 10

- Einstellung 17

- Multi 18

- Sensor 7

- Smart 18

- Sperrung 17

- Übersicht 13

Fernsehgerät 9

- Anschlüsse, Übersicht 6

- Antenne 6

- Aufstellung 9

- Seitliche Bedienelemente 7

- Setup 15

- Ständer 9

- Vorbereitung für digitale Dienste 11

G

Garantie 2

H

HDMI 7

- HDMI 1 6

- HDMI 2 6

- HDMI 3 6

K

Kanal

Einschalten 19

Manuell installieren 19

Kensington-Sicherung 9

Kopieren von TV-Konfigurationen

Exportieren 23

In das Fernsehgerät laden 23

L

Lautstärke

Einschalten 19

Maximum 19

Summer 21

M

MHEG 13

O

OSD

Anzeige 18

P

Pay-TV

Setup 18

Pflege des Bildschirms 5

R

Recycling 5

S

Sicherheit 4

DE-26

SCART 6

SERV. U 6

Seite

Bedienelemente 7

Setup

Menü 16

Mit der Gästefernbedienung 16

Mit der Setup-Fernbedienung 16

SPDIF OUT 6

Stumm schalten 13

S-VIDEO 6

T

U

Uhr 7

Aktivieren 20

Einstellungen 20

Standby-Anzeige 20

Uhrzeit einstellen 20

Uhrzeit herunterladen 21

Zeitversatz 21

USB 7

V

VESA 3

Kompatible Wandhalterung 9

VIDEO 6

W

Wichtige Informationen 4