

Register your product and get support at
www.philips.com/welcome



BG РЪКОВОДСТВО

32PFL9705M

40PFL9705M

46PFL9705M

PHILIPS

2010 © Koninklijke Philips Electronics N.V.

Всички права запазени. Спецификациите подлежат на промяна без предизвестие. Търговските марки са собственост на Koninklijke Philips Electronics N.V. или на съответните си притежатели.

Philips си запазва правото да променя изделията си по всяко време без задължението да внася съответните промени във вече доставени изделия. Съдържанието на това ръководство за потребителя би трябвало да е достатъчно за използването на системата по предназначение. Ако продуктът или отделните му модули или процедури се използват за цели, различни от определените тук, трябва да се получи потвърждение за валидност и годност. Philips гарантира, че материалът сам по себе си не нарушава каквито и да било патенти в САЩ. Няма допълнителни изрични или подразбиращи се гаранции.

Гаранция

Няма компоненти, които могат да се обслужват от потребителя. Не отваряйте и не сваляйте капците, не пъхайте никакви предмети във вентилационните процепи и не се опитвайте да включвате неподходящи предмети в съответните съединители. Ремонти могат да се извършват само от сервизните центрове на Philips или официални сервизи. При неспазване на горното се анулират всякакви гаранции, определени или подразбиращи се. Всякакви действия, изрично забранени в това ръководство, всякакви промени или процедури по монтаж, които не са препоръчани или упълномощени в това ръководство, ще анулират гаранцията.

Характеристики на пикселите

Този LCD продукт има голям брой цветни пиксели. Макар ефективният брой на пикселите да надвишава 99,999%, по екрана може трайно да се появят черни или ярко оцветени точки (червени, зелени или сини). Това е структурна особеност на дисплея (в рамките на общоприетите отраслови стандарти), а не неизправност.

Софтуер с отворен код

Този телевизор съдържа софтуер с отворен код. С настоящето Philips предлага да предостави или да направи достъпен при поискване, на цена непревишаваща стойността за физическото извършване на това разпространение, пълното машинно четимо копие на съответния изходен програмен код, записан на носител, обичайно използван за обмен на софтуер. Тази оферта важи за срок от 3 години след датата на покупка на продукта. За да получите програмния код, пишете на Open Source Team, Philips Electronics
High Tech Campus Bld HTC-44
5600 AE Eindhoven
The Netherlands
E-mail: open.source@philips.com

Съвместимост с ЕМП

Koninklijke Philips Electronics N.V. произвежда и продава много изделия, предназначени за потребителите, които - като всяка друга електронна апаратура - могат да излъчват и приемат електромагнитни сигнали. Един от водещите делови принципи на компанията Philips е в нашите изделия да се вземат всички необходими мерки за безопасност, да се придържаме към всички приложими изисквания на закона и да бъдем в съответствие с всички стандарти за електромагнитни смущения, налични към момента на произвеждане на изделията. Philips има за правило да разработва, произвежда и продава изделия, които не са вредни за здравето. Philips потвърждава, че съгласно съвременните научни данни, при правилно използване на неговите изделия в съответствие с тяхното предназначение, те са безопасни. Philips играе активна роля в разработването на международни стандарти за електромагнитни смущения и за безопасност, което на свой ред позволява на Philips да предвижда бъдещото развитие на стандартизацията с оглед ранното ѝ внедряване в своите изделия.

Разпоредби за ESD

Този уред отговаря на критериите А за работни показатели за ESD. Ако уредът не се възстанови в режим DLNA поради електростатичен разряд, необходимо е потребителят да се намеси.

Авторски права

VESA, FDMI и логото на VESA Mounting Compliant са търговски марки на Video Electronics Standards Association (Асоциацията за стандарти в областта на видеоелектрониката).

Произведен по лиценз на Dolby Laboratories. "Dolby", "Pro Logic" и символът с двойно D са търговски марки на Dolby Laboratories. Windows Media е или регистрирана търговска марка или търговска марка на Microsoft Corporation в САЩ и/или други държави. DLNA®, символът на DLNA и DNLA Certified™ са търговски марки, сервизни марки или сертификационни марки на Digital Living Network Alliance.

Всички останали регистрирани и нерегистрирани търговски марки са собственост съответните си притежатели.

Europe

EC Declaration of Conformity

English

Hereby, Philips Innovative Applications N.V. declares that this television is in compliance with the essential requirements and other relevant provisions of Directive 1999/5/EC.

Deutsch

Hiermit erklärt Philips Innovative Applications N.V. dass sich das Fernsehgerät in Übereinstimmung mit den grundlegenden Anforderungen und den übrigen einschlägigen Bestimmungen der Richtlinie 1999/5/EG befindet.

Français

Par la présente Philips Innovative Applications N.V. déclare que cet appareil de télévision est conforme aux exigences essentielles et aux autres dispositions pertinentes de la directive 1999/5/CE.

Nederlands

Hierbij verklaart Philips Innovative Applications N.V. dat deze televisie in overeenstemming is met de essentiële eisen en de andere relevante bepalingen van richtlijn 1999/5/EG.

Español

Por medio de la presente Philips Innovative Applications N.V. declara que el televisor cumple con los requisitos esenciales y cualesquiera otras disposiciones aplicables o exigibles de la Directiva 1999/5/CE.

Italiano

Con la presente Philips Innovative Applications N.V. dichiara che questo televisore è conforme ai requisiti essenziali ed alle altre disposizioni pertinenti stabilite dalla direttiva 1999/5/CE.

Português

Philips Innovative Applications N.V. declara que este televisor está conforme com os requisitos essenciais e outras disposições da Directiva 1999/5/CE.

Ελληνικά

ΜΕ ΤΗΝ ΠΑΡΟΥΣΑ Η Philips Innovative Applications N.V. ΔΗΛΩΝΕΙ ΟΤΙ Η ΤΗΛΕΟΡΑΣΗ ΣΥΜΜΟΡΦΩΝΕΤΑΙ ΠΡΟΣ ΤΙΣ ΟΥΣΙΩΔΕΙΣ ΑΠΑΙΤΗΣΕΙΣ ΚΑΙ ΤΙΣ ΛΟΙΠΕΣ ΣΧΕΤΙΚΕΣ ΔΙΑΤΑΞΕΙΣ ΤΗΣ ΟΔΗΓΙΑΣ 1999/5/ΕΚ.

Svenska

Härmed intygar Philips Innovative Applications N.V. att denna TV står i överensstämmelse med de väsentliga egenskapskrav och övriga relevanta bestämmelser som framgår av direktiv 1999/5/EG.

Norsk

Philips Innovative Applications N.V. erklærer herved at utstyret TV er i samsvar med de grunnleggende krav og øvrige relevante krav i direktiv 1999/5/EF.

Dansk

Undertegnede Philips Innovative Applications N.V. erklærer herved, at dette TV overholder de væsentlige krav og øvrige relevante krav i direktiv 1999/5/EF.

Suomi

Philips Innovative Applications N.V. vakuuttaa täten että tämä televisio on direktiivin 1999/5/EY oleellisten vaatimusten ja sitä koskevien direktiivin muiden ehtojen mukainen.

Polski

Firma Philips Innovative Applications N.V. niniejszym oświadcza, że 'Telewizor' jest zgodny z zasadniczymi wymogami oraz pozostałymi stosownymi postanowieniami Dyrektywy 1999/5/EC.

Magyar

Alulírott, Philips Innovative Applications N.V. nyilatkozom, hogy a televízió megfelel a vonatkozó alapvető követelményeknek és az 1999/5/EC irányelv egyéb előírásainak.

Česky

Philips Innovative Applications N.V. tímto prohlašuje, že tento televizor je ve shodě se základními požadavky a dalšími příslušnými ustanoveními směrnice 1999/5/ES.

Slovensky

Philips Innovative Applications N.V. týmto vyhlasuje, že tento televizor spĺňa základné požiadavky a všetky príslušné ustanovenia Smernice 1999/5/ES.

Slovensko

Philips Innovative Applications N.V. izjavlja, da je ta televizor v skladu z bistvenimi zahtevami in ostalimi relevantnimi določili direktive 1999/5/ES.

Eesti

Käesolevaga kinnitab Philips Innovative Applications N.V. seadme Teler vastavust direktiivi 1999/5/EÜ põhinõuetele ja nimetatud direktiivist tulenevatele teistele asjakohastele sätetele.

Latviski

Ar šo Philips Innovative Applications N.V. deklarē, ka 'Televizors' atbilst Direktīvas 1999/5/EK būtiskajām prasībām un citiem ar to saistītajiem noteikumiem.

Lietuvių

Šiuo Philips Innovative Applications N.V. deklaruojama, kad šis 'Televizorius' atitinka esminius reikalavimus ir kitas 1999/5/EB Direktyvos nuostatas.

Malti

Hawnhekk, Philips Innovative Applications N.V., jiddikjara li dan 'Television' jikkonforma mal-htigijiet essenzjali u ma provvedimenti oħrajn relevanti li hemm fid-Dirrettiva 1999/5/EC.

Íslenska

Hér með lýsir Philips Innovative Applications N.V. yfir því að 'Television' er í samræmi við grunnkröfur og aðrar kröfur, sem gerðar eru í tilskipun 1999/5/EC.

A copy of the Declaration of Conformity is available at : <http://www.philips.com/support>



This equipment may be operated in the following European countries ...

| | | | | | |
|----|----|----|----|----|----|
| AT | BE | BG | CH | CY | CZ |
| DE | DK | EE | ES | FI | FR |
| GB | GR | HU | IE | IS | IT |
| LI | LT | LU | LV | MT | NL |
| NO | PL | PT | RO | SE | SK |
| SL | TR | | | | |

This equipment can be operated in other non-European countries.

Italiano

Sistema TV wireless
Informationi sulle normative applicabili

Per il mercato italiano

- uso privato: Decreto legislativo . 259 1/8/2003 Codice delle comunicazioni elettroniche. In particolare, l'articolo 104 specifica i casi in cui occorre richiedere un'autorizzazione generale, mentre l'Art. 105 indica i casi in cui l'utilizzo è libero
- regolamentazione della fornitura dell' accesso RLAN del pubblico alle reti e ai servizi pubblici di comunicazione elettronica (es. sistema TV wireless). Decreto ministeriale 28/5/2003 e relative modifiche, e Art. 25 (autorizzazione generale per reti e servizi di comunicazione elettronica) del Codice delle comunicazioni elettroniche
- uso privato: Decreto ministeriale 12/7/2007

Съдържание

1 Начало 5

- 1.1 Запознаване с телевизора 5
- 1.2 Монтиране 11
- 1.3 Бутони на телевизора 17
- 1.4 Регистрирайте вашия телевизор 19
- 1.5 Помощ и поддръжка 20

2 Използване на ТВ 21

- 2.1 Дистанционно управление 21
- 2.2 Менюта 24
- 2.3 Гледане телевизия 28
- 2.4 Гледане свърз.у-во 32
- 2.5 Ambilight 33
- 2.6 Net TV 35

3 Повече за... 39

- 3.1 Текст 39
- 3.2 Интерактивна телевизия 41
- 3.3 Мултимедия 42
- 3.4 Заключване и таймери 44
- 3.5 Субтитри и езици 45
- 3.6 Универсален достъп 46

4 Настройка 47

- 4.1 Картина, звук, Ambilight 47
- 4.2 Канали 49
- 4.3 Мрежа 51
- 4.4 Устройства 53
- 4.5 Софтуер 55

5 Връзки 56

- 5.1 Първи връзки 56
- 5.2 За кабелите 57
- 5.3 Свързване на у-ва 59
- 5.4 Свързване на други устройства 67
- 5.5 Мрежа 71
- 5.6 Карта SD 72
- 5.7 Общ интерфейс CAM 73
- 5.8 3D 74

6 Отстраняване на неизправности 75

- 6.1 Информация за контакт 75
- 6.2 Телевизор и дистанционно управление 76
- 6.3 ТВ канали 77
- 6.4 Картина и звук 78
- 6.5 Устройства 80
- 6.6 Мултимедия 81
- 6.7 Мрежа 82

7 Спецификации 83

- 7.1 Софтуер 83
- 7.2 Параметри на околната среда 84
- 7.3 Мощност и приемане 86
- 7.4 Картина и звук 87
- 7.5 Разд. спос. екран 88
- 7.6 Мултимедия 89
- 7.7 Възможности за свързване 90
- 7.8 Размери и тегло 91

Индекс 92

1 Начало

1.1 Запознаване с телевизора

Дистанционното управление

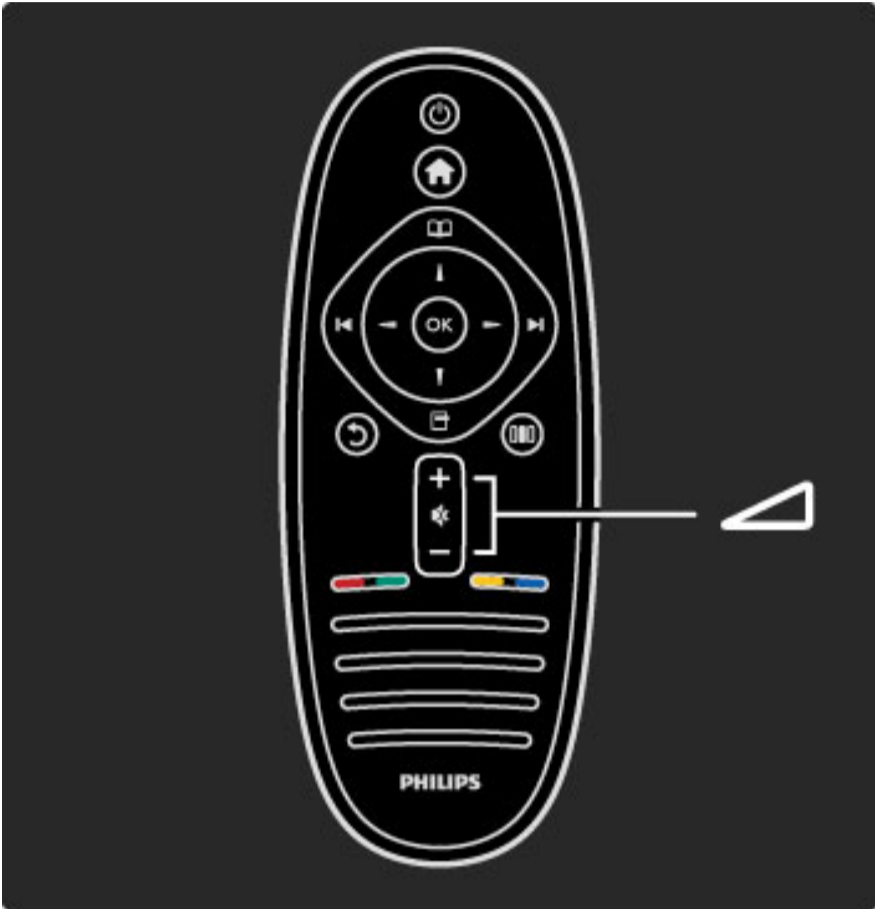

За да регулирате силата на звука.

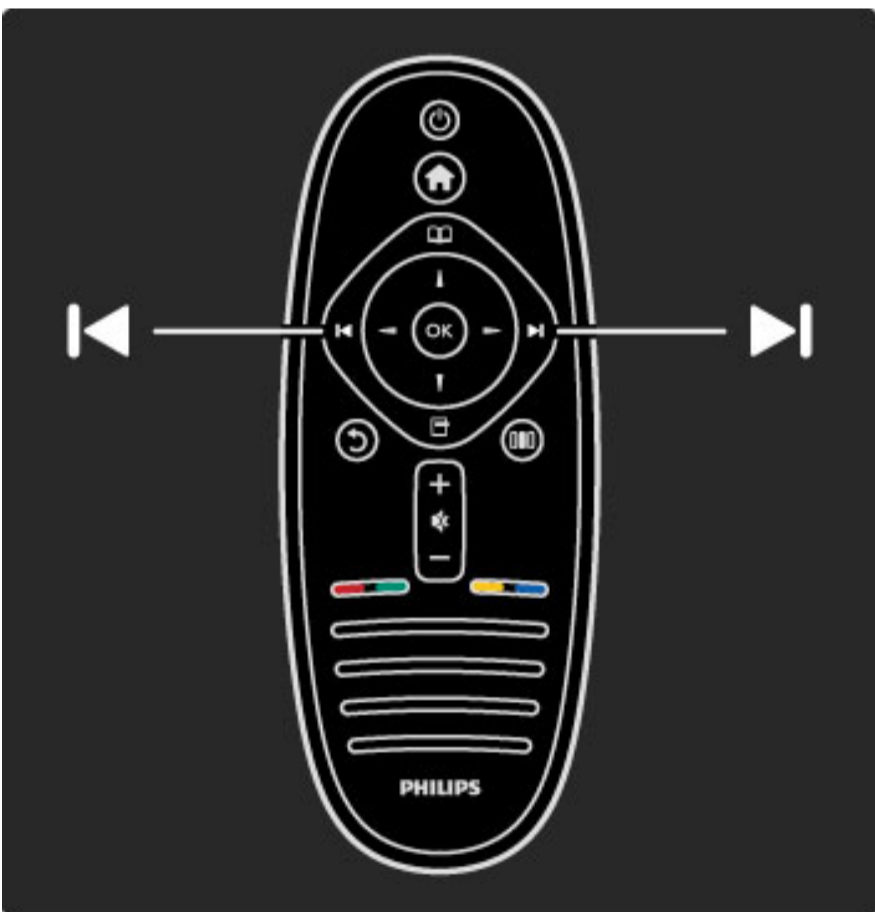

За да превключвате телевизионни канали.

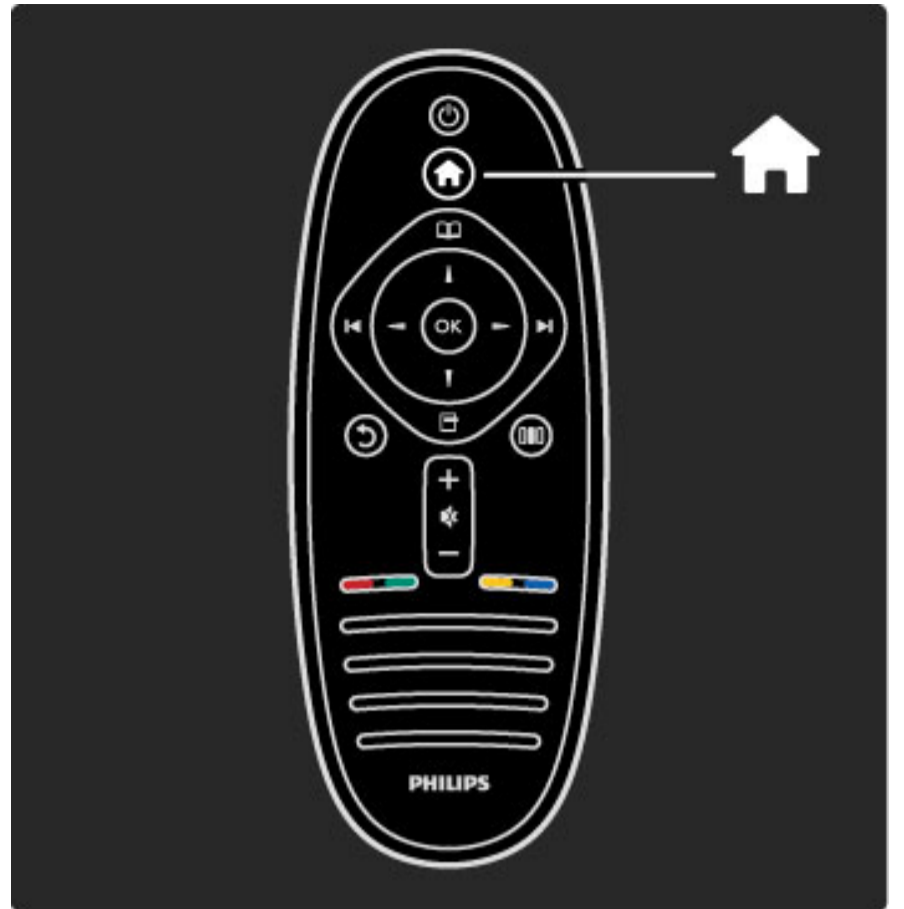

За да отворите или затворите менюто "Начало" .

От менюто "Начало" можете да пуснете или да спрете действие на телевизора, например гледането на телевизия или гледането на филм от свързан DVD плейър.

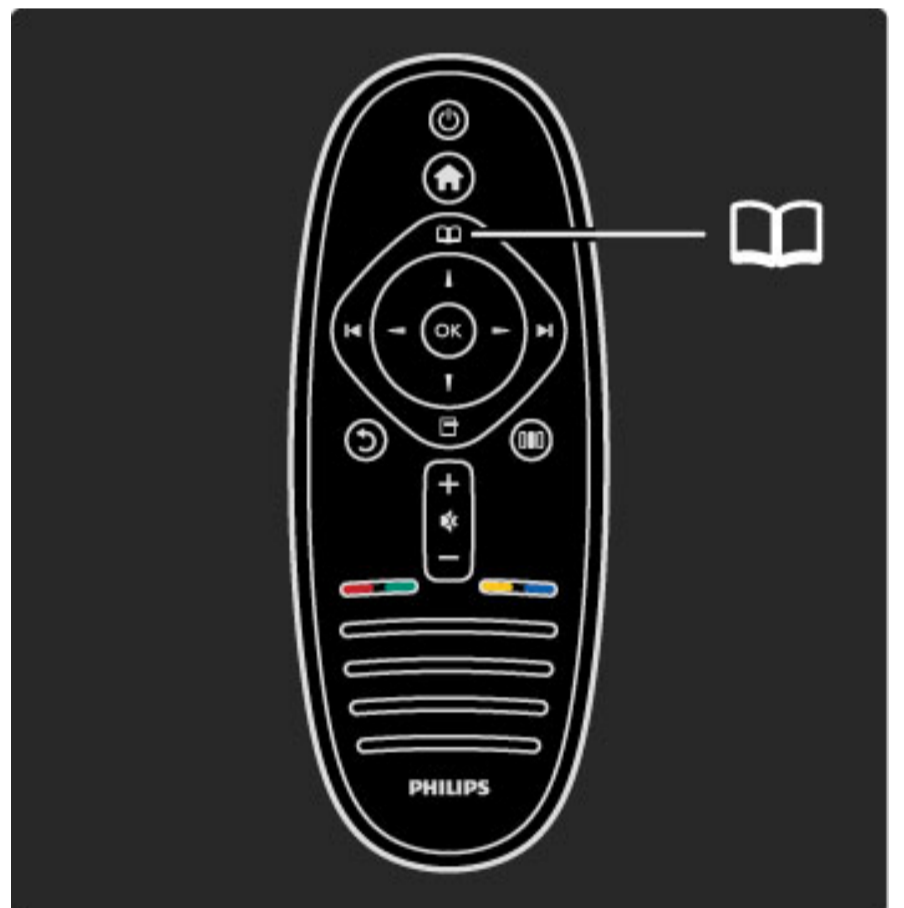

За да отворите или затворите менюто "Преглед" .

От менюто "Преглед" можете да отворите телетекст, списъка с канали или справочника на телевизионните програми.



За да отворите или затворите **менюто "Опции"** .

От менюто "Опции" можете да изберете настройки, свързани с това, което е показано на екрана.

Докато гледате канал, маркирайте го като предпочитан или спрете слайдшоуто от ваши снимки, показвано на екрана.

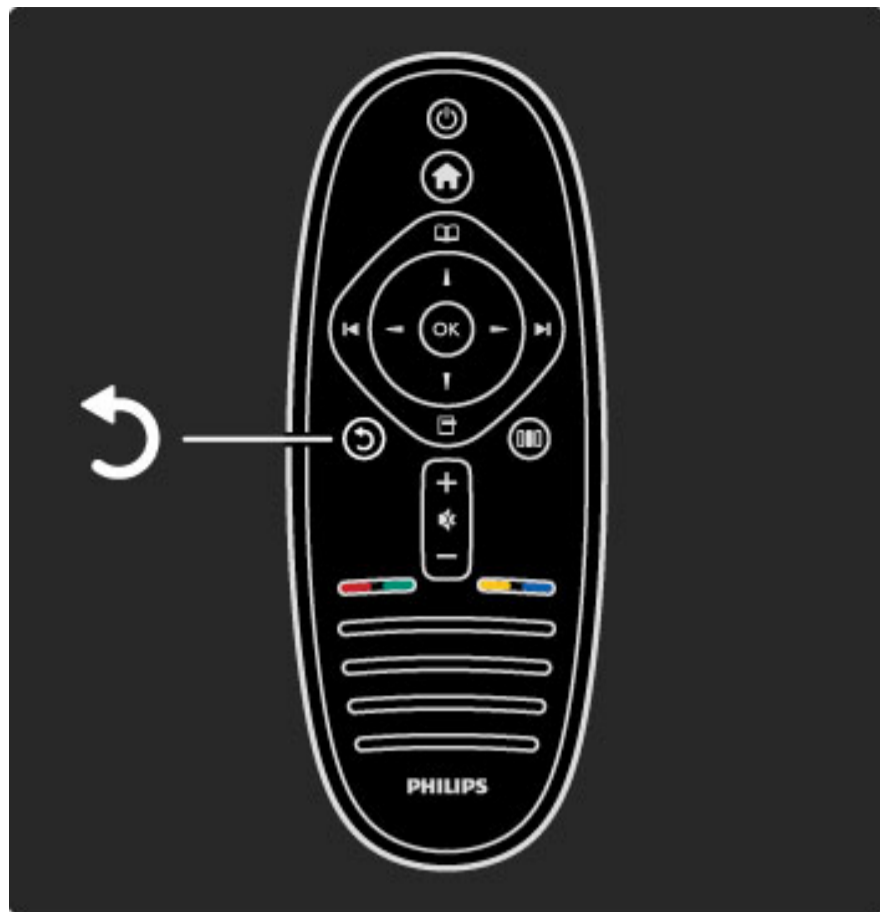

Назад .

"Назад" ви връща на предишния телевизионен канал или една стъпка назад в съответното меню.

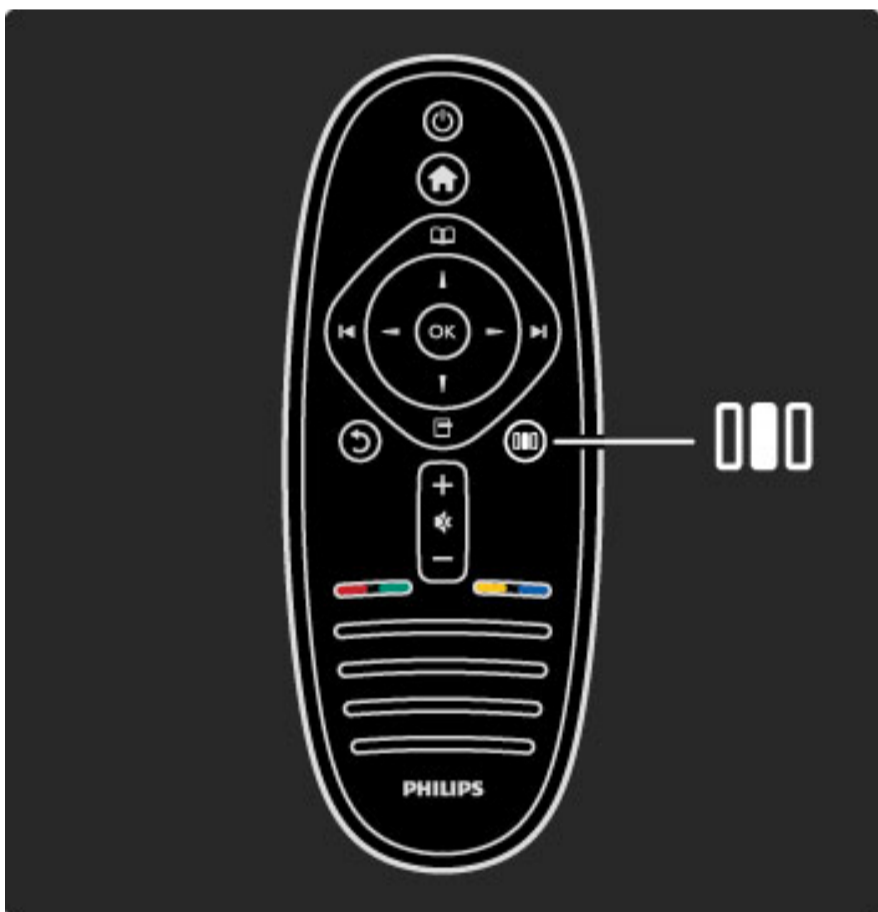

За да отворите или затворите **менюто "Регулиране"** .

От менюто "Регулиране" можете бързо да направите някои настройки на картината и звука.

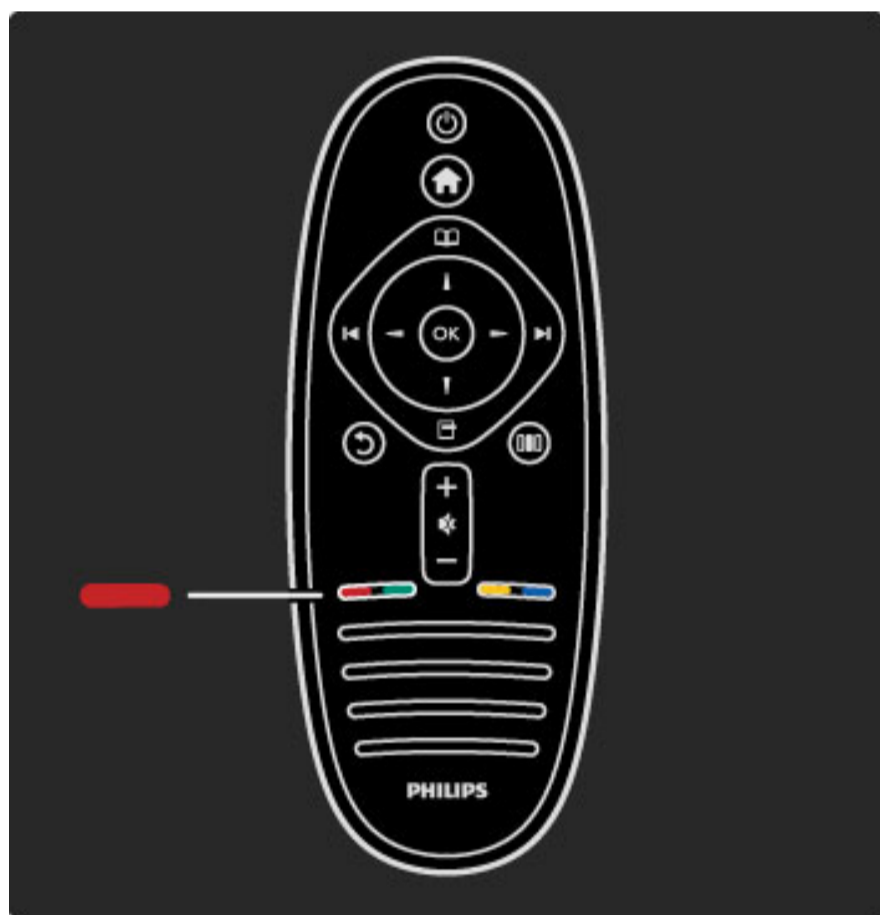

Червено

С червения бутон избирате червената опция или отваряте цифровите **интерактивни телевизионни услуги** или някои демонстрационни клипове за телевизора.



Зелено

Със зеления бутон избирате зелената опция или **Еко настройки**.

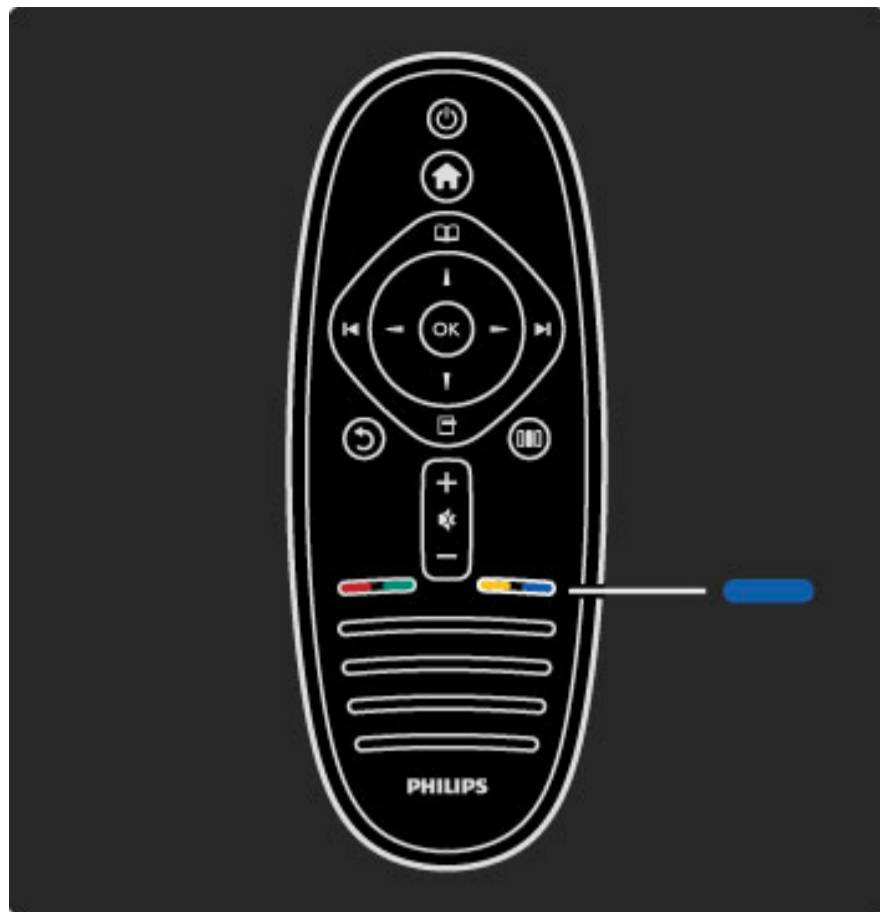

Синьо

Със синия бутон избирате синята опция.

Прочетете повече за дистанционното управление в раздел **Помощ > Използване на телевизора > Дистанционно управление > Общ преглед**.

Или отидете на страницата **Търсене**, за да потърсите дадена тема.

Натиснете **▲**, за да изберете следващата тема от Запознаване с телевизора.

Менютата на телевизора

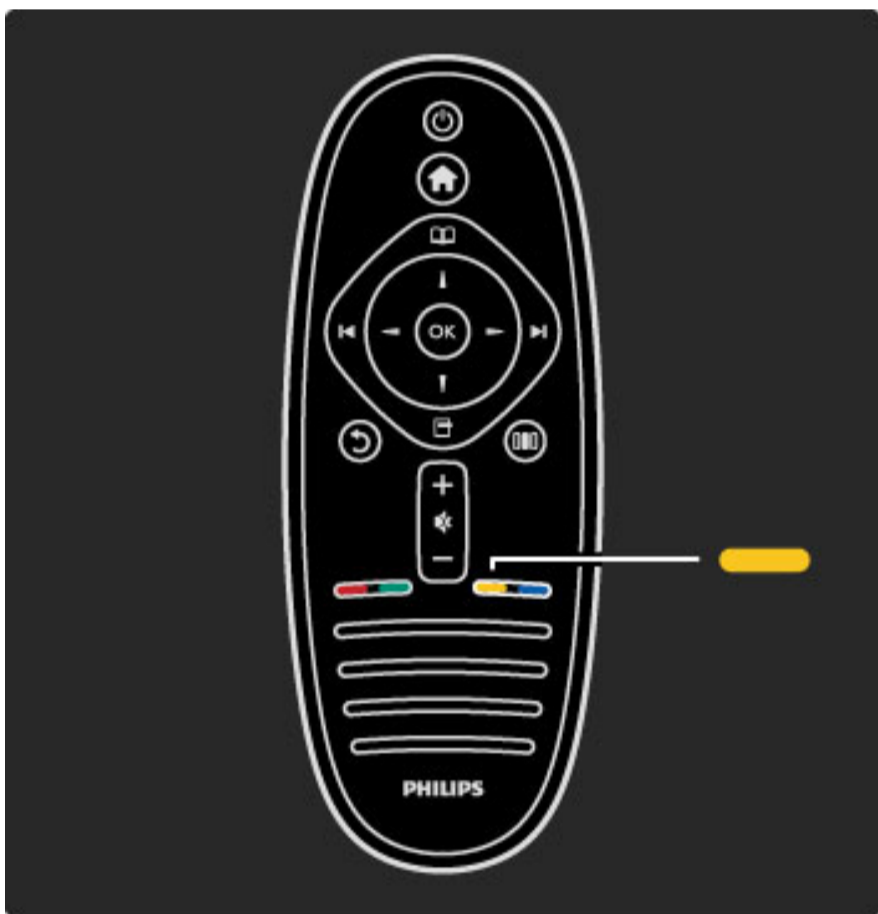

Жълт

С жълтия бутон избирате жълтата опция или **менюто "Помощ"**.

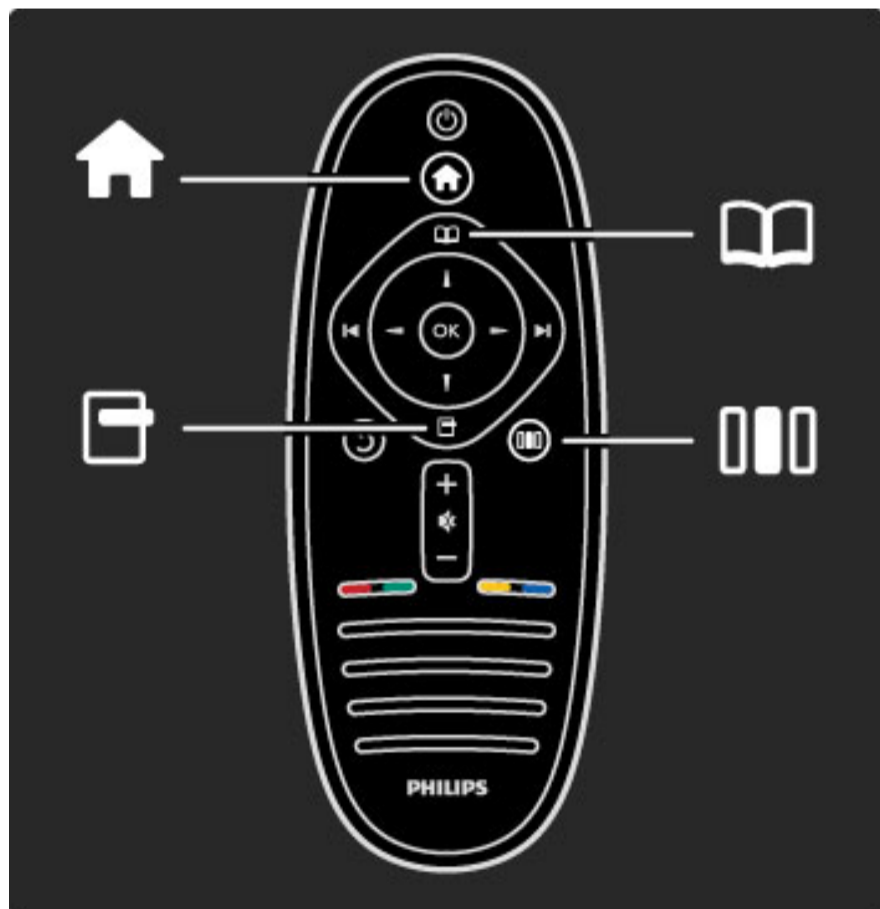

Можете да управлявате телевизора, използвайки четирите менюта.

Открийте и научете как да ги използвате.

- менюто "Начало"
- менюто "Преглед"
- менюто "Опции"
- менюто "Регулиране"

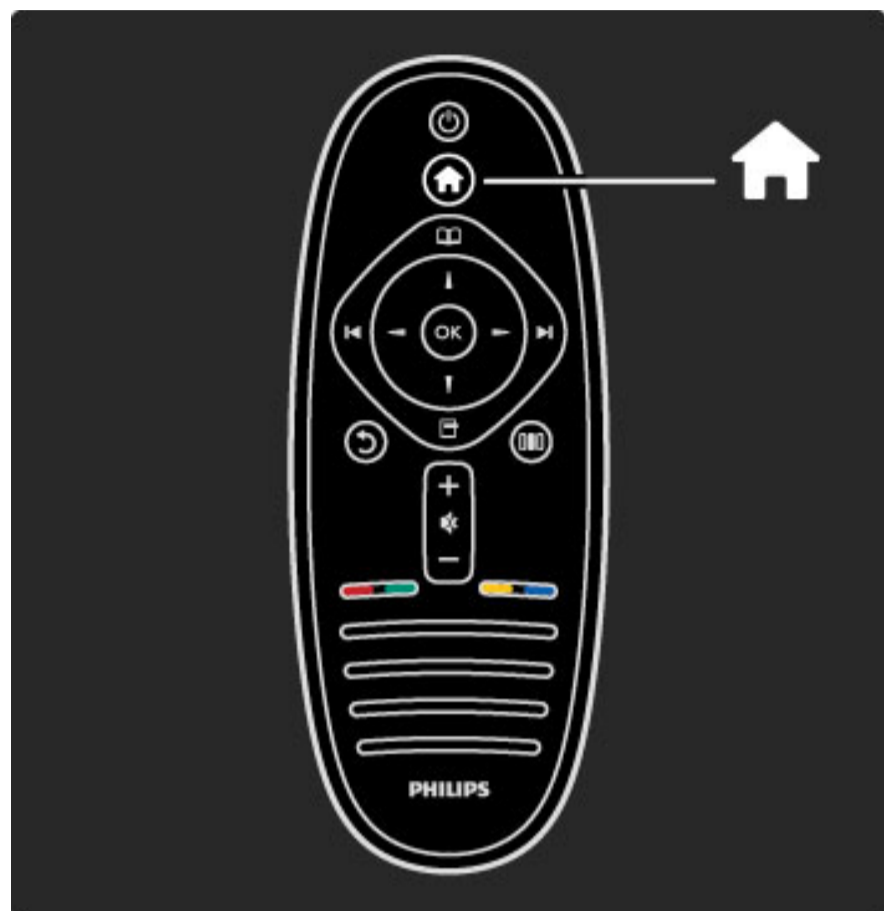

За да отворите или затворите **менюто "Начало"** 🏠.

Отворете менюто "Начало", за да започнете да използвате телевизора.

От менюто "Начало" можете да пуснете или да спрете действие на телевизора, например гледането на телевизия - **Гледане на телевизия** или гледането на филм от свързан DVD плейър.

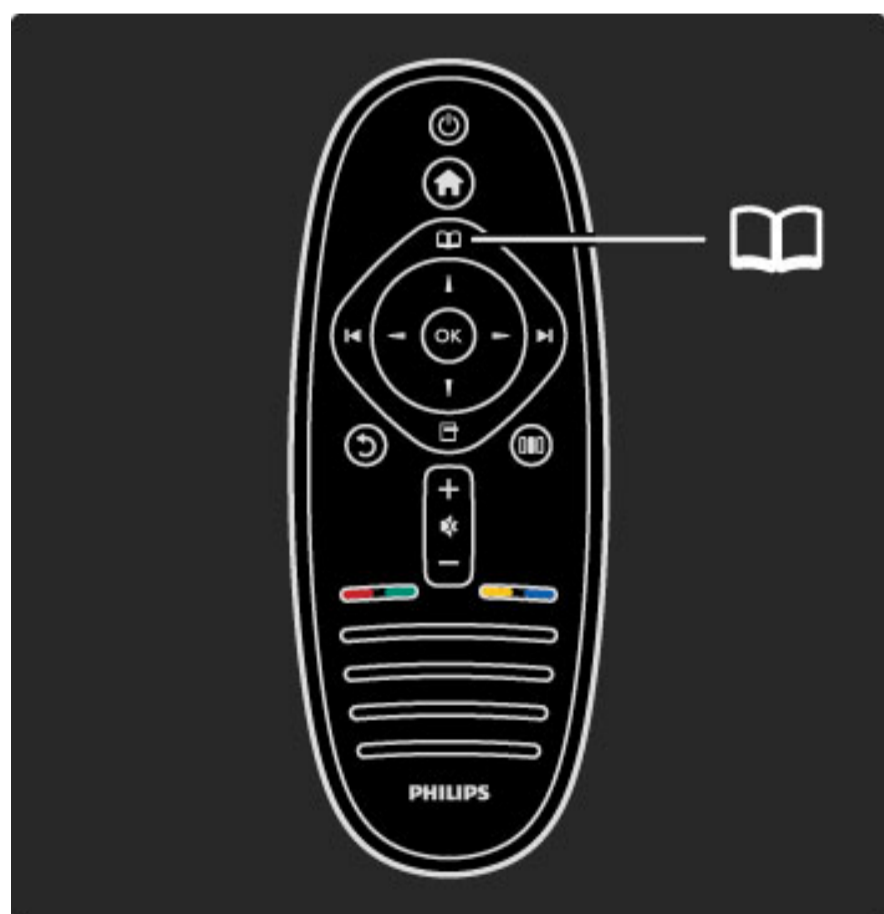

За да отворите или затворите **менюто "Преглед"** 📖.

След като сте започнали действие от менюто "Начало", отворете менюто "Преглед", за да видите съдържанието на това действие.

Докато гледате телевизия, можете да намерите канал в **Списъка с канали** или да отворите **Телетекст**.

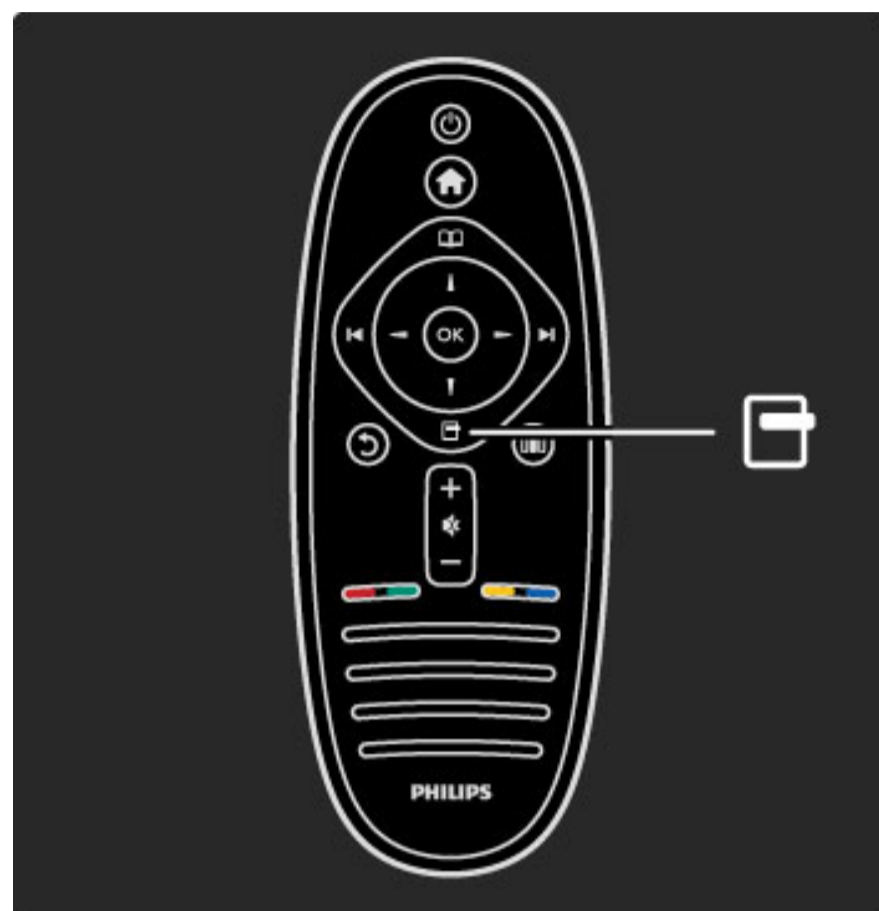

За да отворите или затворите **менюто "Опции"** 📖.

Отворете менюто "Опции", за да изберете настройка, свързана с това, което е показано на екрана.

Докато гледате канал, маркирайте го като предпочитан или отворете менюто "DVD диск", докато гледате DVD филм.

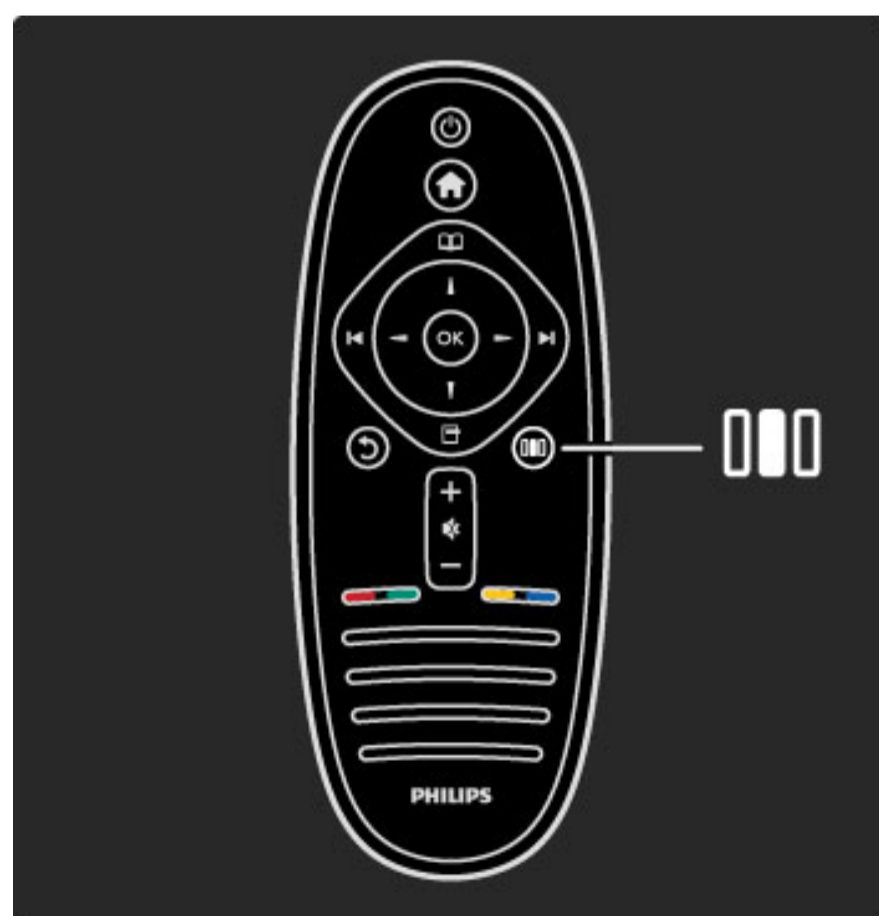

За да отворите или затворите менюто "Регулиране" 

Отворете менюто "Регулиране", за да направите бързо настройките на картината и звука.

Можете да зададете за интелигентната картина настройка **Игри**, която е идеална за игри или да промените настройката за съраунд звук на високоговорителите на телевизора.

Отидете на страницата  **Търсене**, за да потърсите дадена тема в **Помощ**.

Свързване на устройства

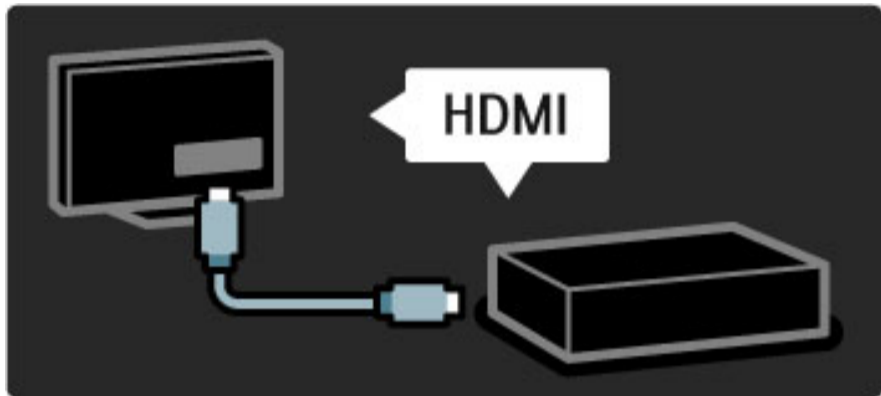

За да свържете DVD или Blu-ray плейър, или игрова конзола, използвайте **HDMI** връзката.

HDMI връзката предлага най-доброто качество на картина и звук и ако устройството ви разполага с **EasyLink** (HDMI-CEC), телевизорът може автоматично да добави това устройство в менюто "Начало".

Когато устройство е добавено в менюто "Начало", можете да го изберете, за да гледате програма от него. Ако устройството не разполага с EasyLink или ако не използвате HDMI връзката, трябва да добавите свързаното устройство в менюто "Начало", като използвате **Добавяне на ваши устройства**.

Прочетете повече за добавянето на ваши устройства в раздел **Помощ > Използване на телевизора > Менюта > Меню Начало**.

Прочетете повече за EasyLink в раздел **Помощ > Настройка > EasyLink HDMI-CEC**.

В глава **Помощ > Връзки** има чертежи, които ще ви помогнат да свържете повечето най-разпространени устройства.

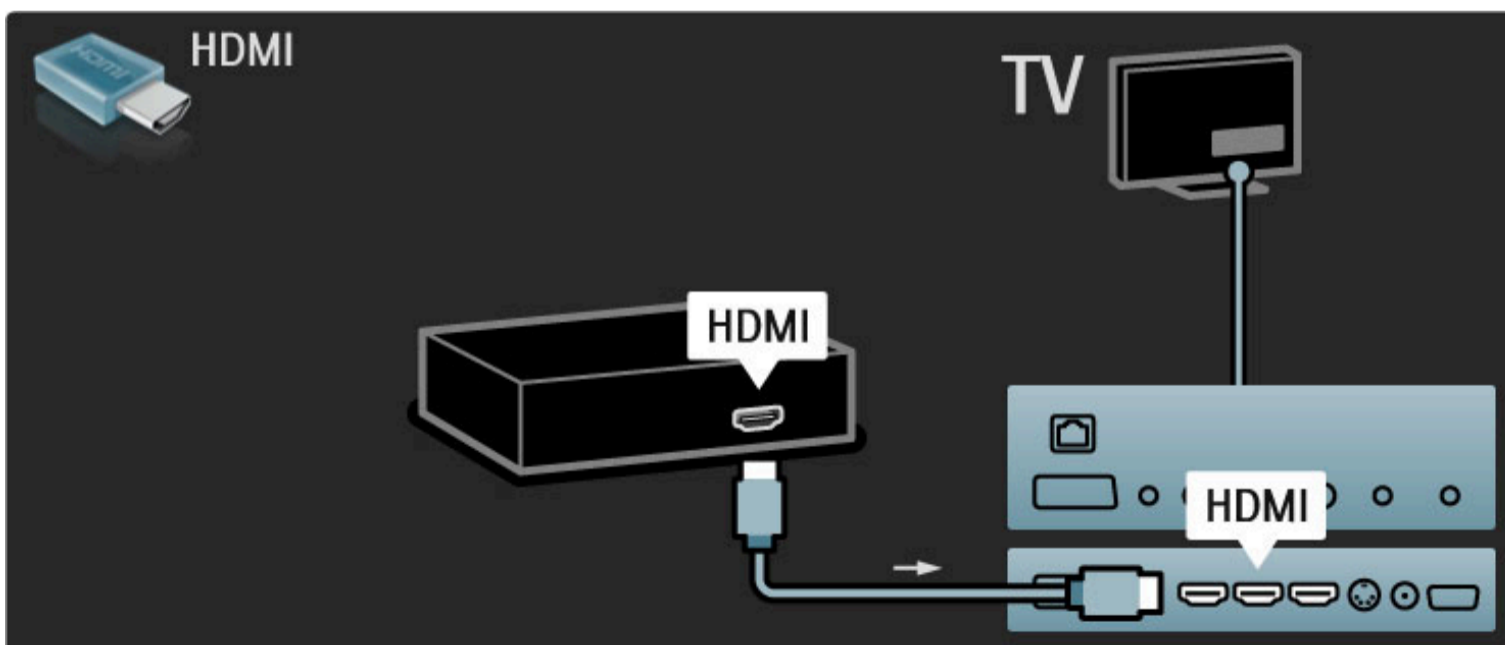

Телевизор с висока детайлност

Този телевизор може да показва програми с висока детайлност (HD), но за да се радвате на HD телевизия, трябва да можете да приемате такива програми. Ако не гледате HD програми, качеството на картината ще бъде като на нормална телевизия.

Гледайте телевизионни програми с **висока детайлност** от...

- плейър на Blu-Ray дискове
- цифров HD приемник, свързан с HDMI и с абонамент за HD програми
- ефирен HD оператор (DVB-T MPEG4)
- канали, предлагащи HD в DVB-C мрежа
- HD игрова конзола, свързана с HDMI и възпроизвеждаща HD игри

Видеоклип с HD

За да се насладите на изумителната рязкост и качество на картината на HD телевизията, можете да пуснете видео клипа с висока детайлност от менюто "Начало". Натиснете **Начало** > **Настройка** > **Гледане на демонстрации** (на втората страница в менюто "Настройка").

Обърнете към търговеца си за повече информация.

В "Често задавани въпроси" на страницата www.philips.com/support ще намерите списъка на HD каналите или доставчиците във вашата страна.

Мрежа и Net TV

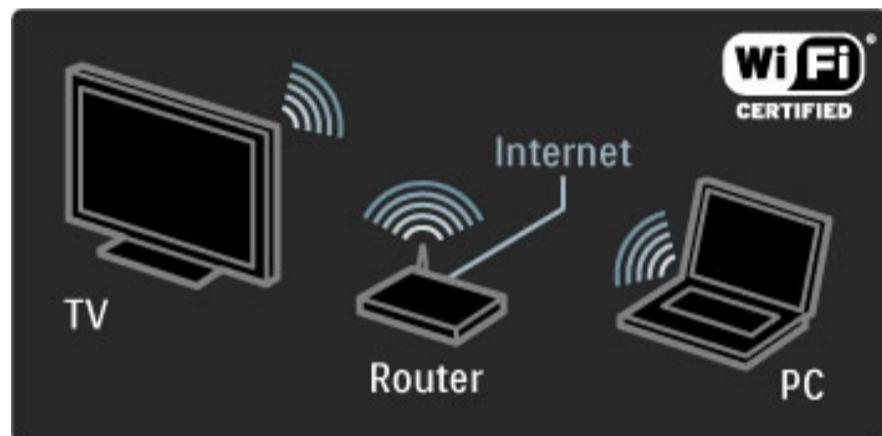

Безжична компютърна мрежа

Просто свържете този телевизор към своята безжична компютърна мрежа у дома. Няма нужда от кабел за мрежа. Наслаждавайте се на своите снимки, видео и музикални файлове от своя компютър на голям телевизионен екран.

Прочетете повече за компютърната мрежа в раздел **Помощ** > **Настройка** > **Мрежа**.



Net TV

Ако домашната ви мрежа е свързана с интернет, можете да се свържете към Net TV. Net TV ви предлага онлайн филми, снимки, музика, любопитна информация, игри и много други.

Прочетете повече за Net TV в раздел **Помощ** > **Използване на телевизора** > **Net TV**.



Wi-Fi MediaConnect

Можете да използвате Wi-Fi MediaConnect, за да прожектирате файлове, като филми, музика или презентации, безжично от своя лаптоп или настолен компютър, на телевизора.

Прочетете повече за Wi-Fi MediaConnect в раздел **Помощ** > **Настройка** > **Мрежа** > **Wi-Fi MediaConnect**.

1.2 Монтиране

Монтиране на стена или на стойка

Стойката "2 в 1", която се предоставя с телевизора, може да се използва като стойка за поставяне върху маса или като конзола за монтаж на стена. Инструкциите за монтаж на стойката "2 в 1" са включени и в печатното "Ръководство за инсталиране".

Прочетете указанията на следващите страници.

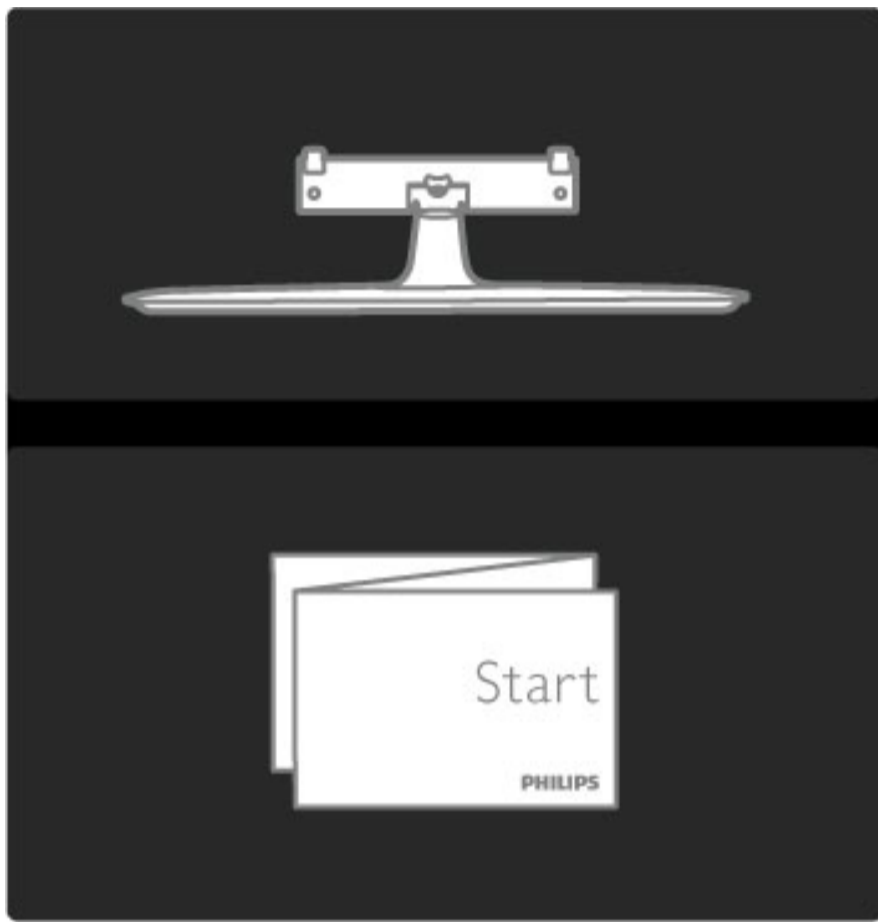

Внимание

Монтирането на телевизора на стена изисква специални умения и трябва да се извършва само от квалифициран персонал. При монтирането на телевизора на стена трябва да се спазват стандартите за безопасност, отговарящи на теглото на телевизора. Преди да разположите телевизора, прочетете и мерките за безопасност.

Koninklijke Philips Electronics N.V. не носи отговорност за неправилен или друг начин монтиране, довел до нещастен случай или нараняване.

Демонтирайте телевизора от стойката, ако е необходимо.

За да монтирате телевизора на стена, се нуждаете от двата винта, използвани за закрепване на телевизора към стойката и от двата монтажни диска, както е показано.

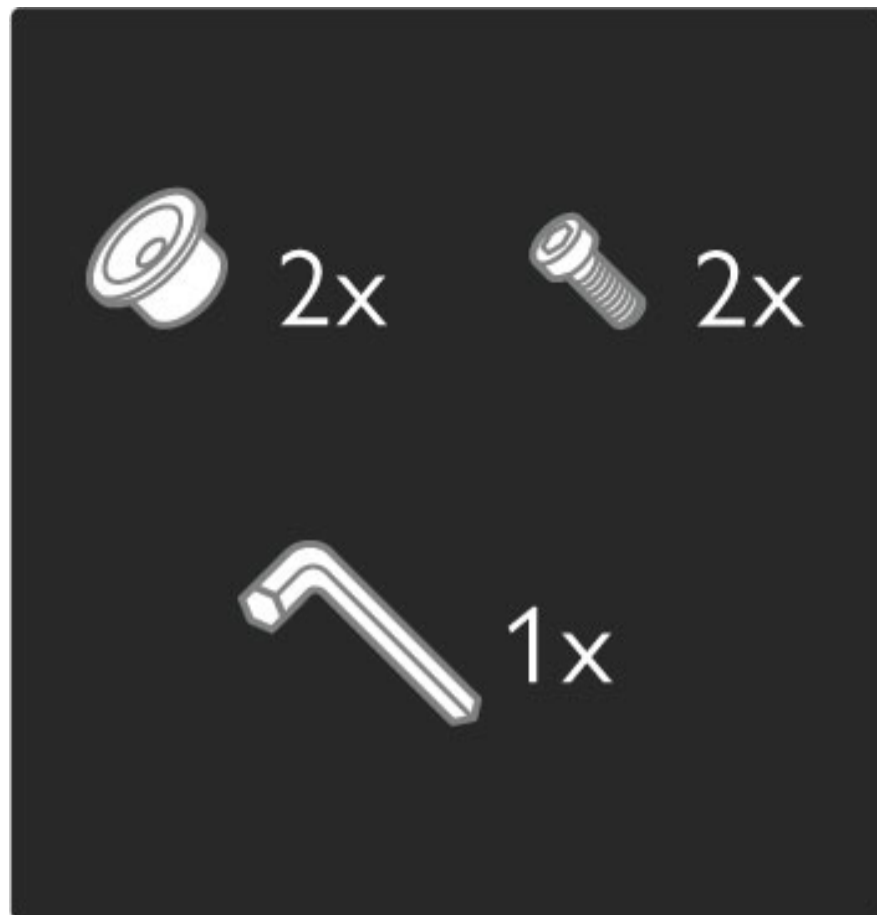

Развийте болта в средата на оста с приложени шестограмен ключ.

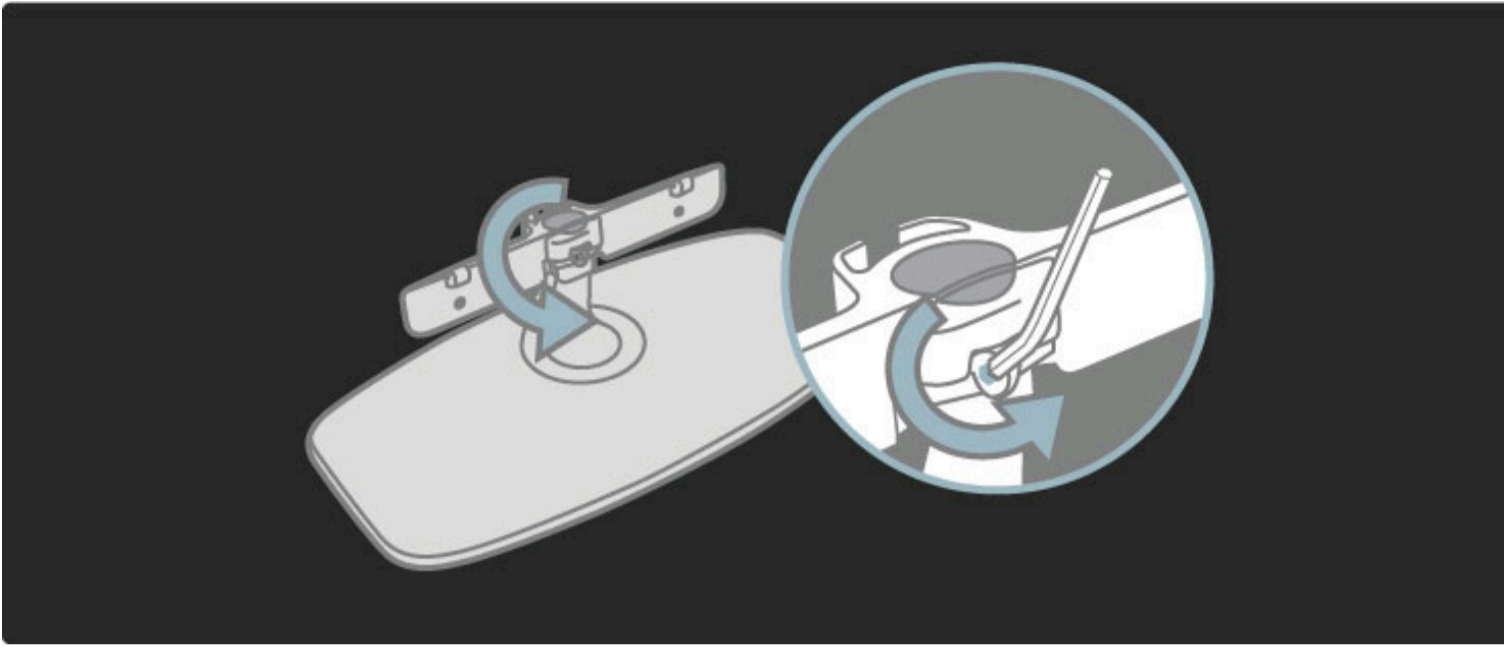

Обърнете оста, както е показано.

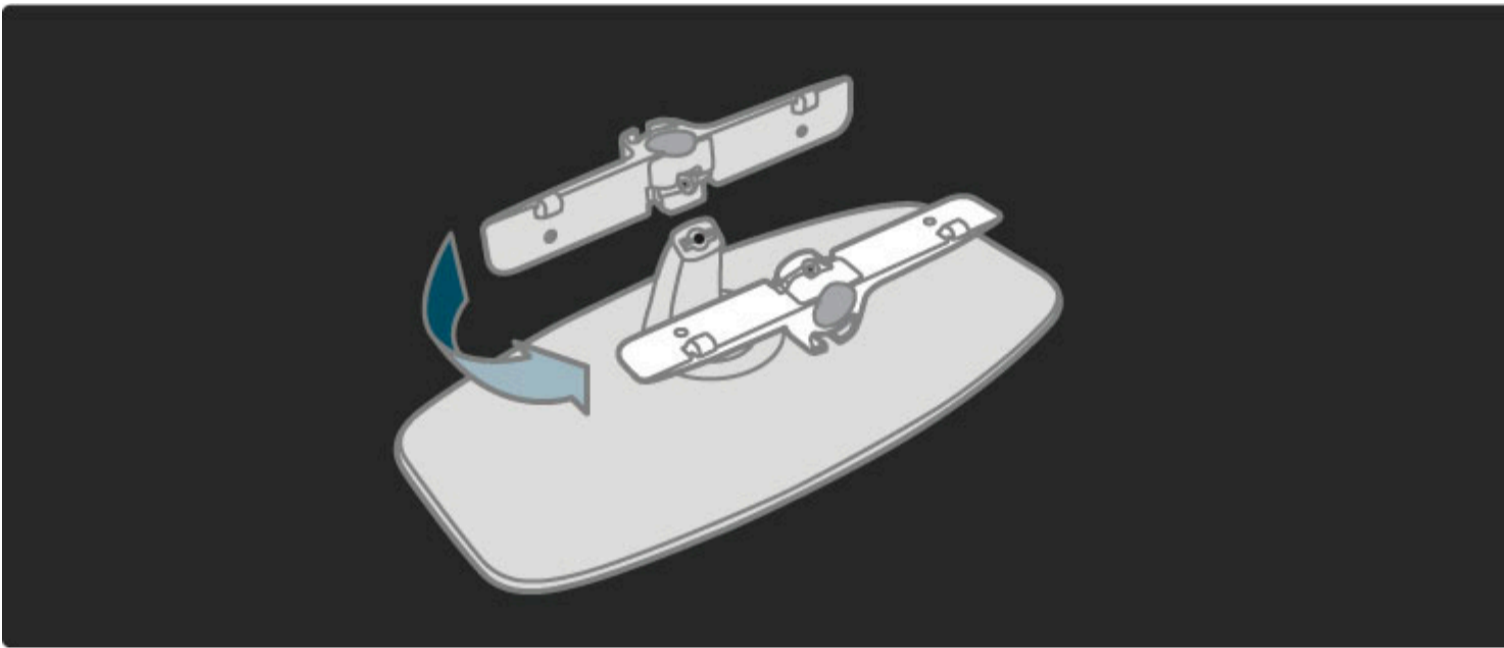

Преместете оста върху стойката и завийте болта с шестограмния ключ.

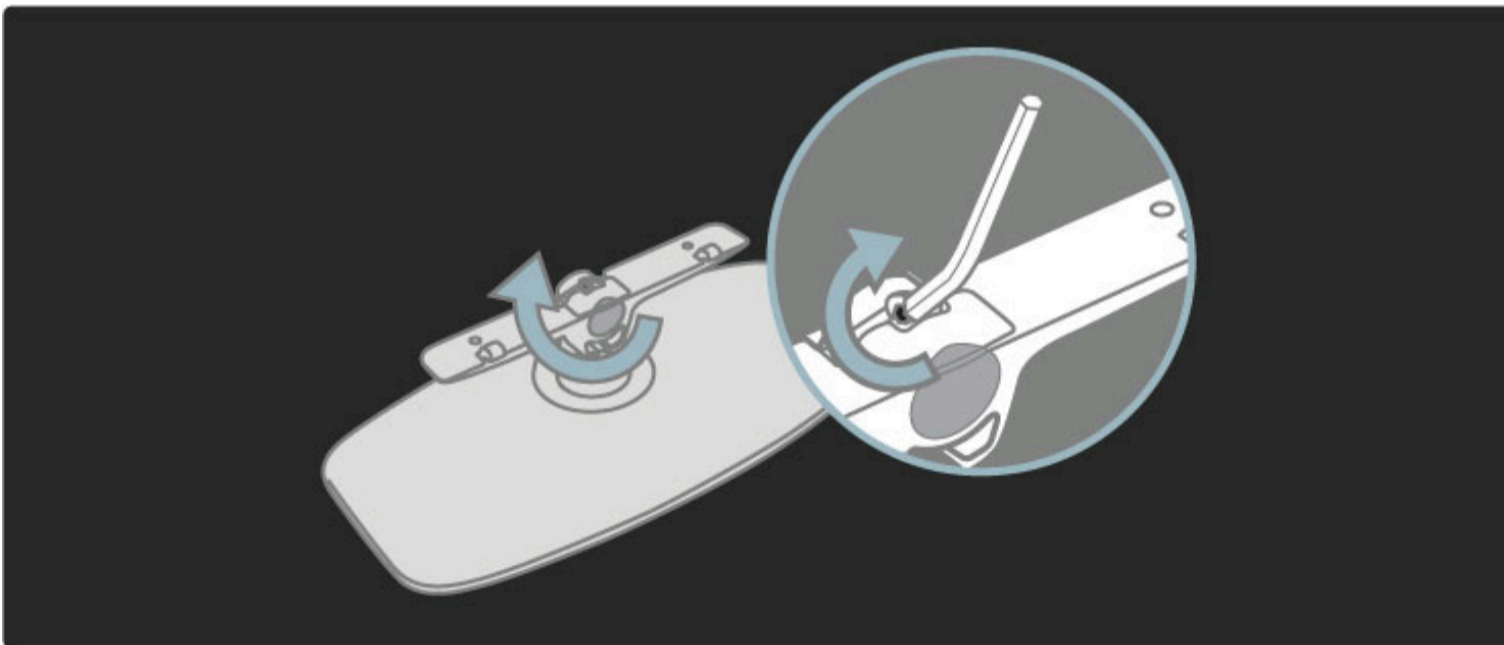

Прикрепете стойката към телевизора.

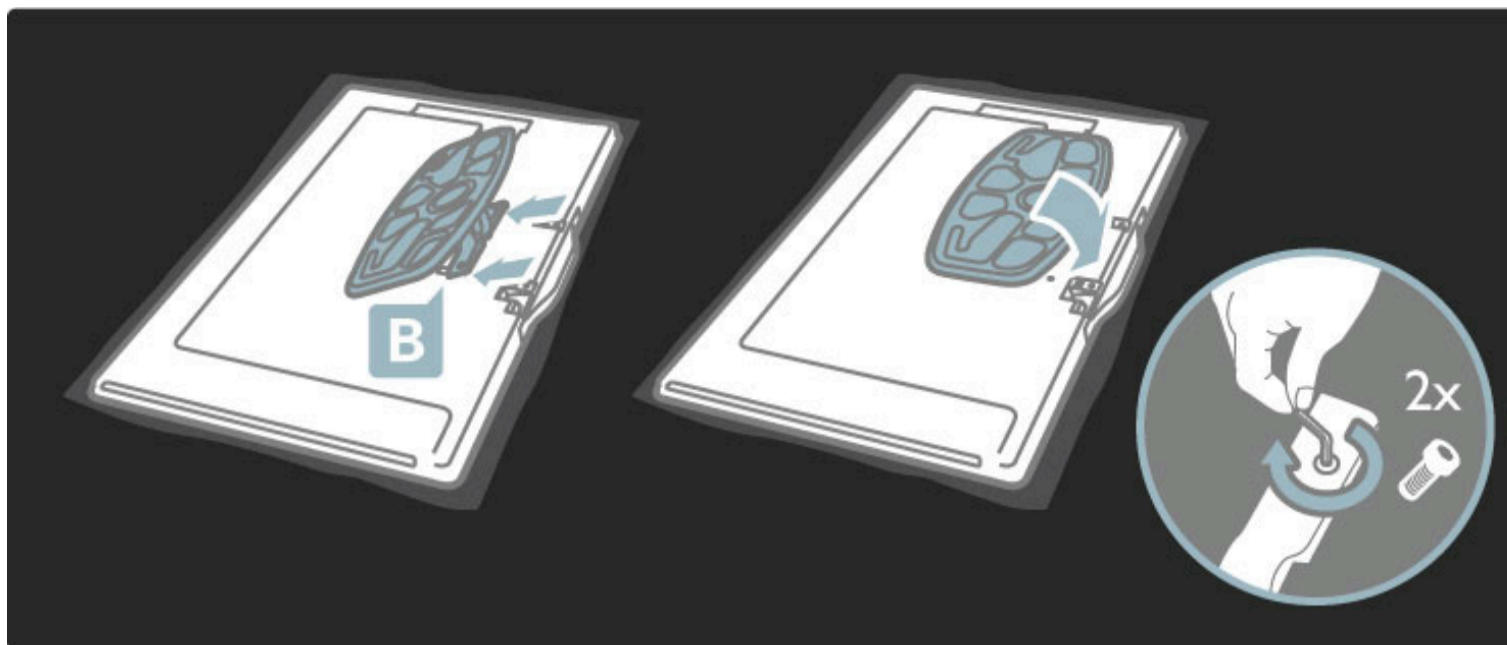

Телевизорът е монтиран на правилна височина, ако очите ви са на едно ниво с центъра на екрана, когато сте седнали.

Разстояние между двете монтажни точки ...

- 81cm / 32 инча = 260 mm
- 102 cm / 40 инча = 300 mm
- 117 cm / 46 инча = 340 mm

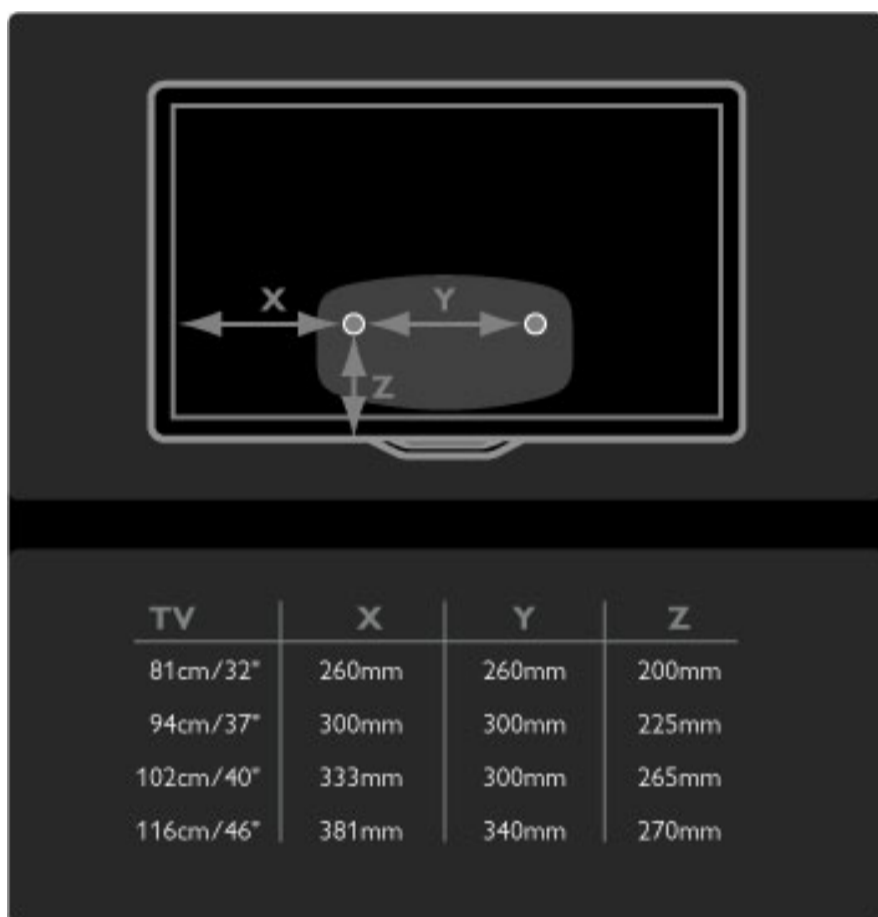

Закрепете двата монтажни диска. Използвайте винтове с диаметър максимум 6 мм.

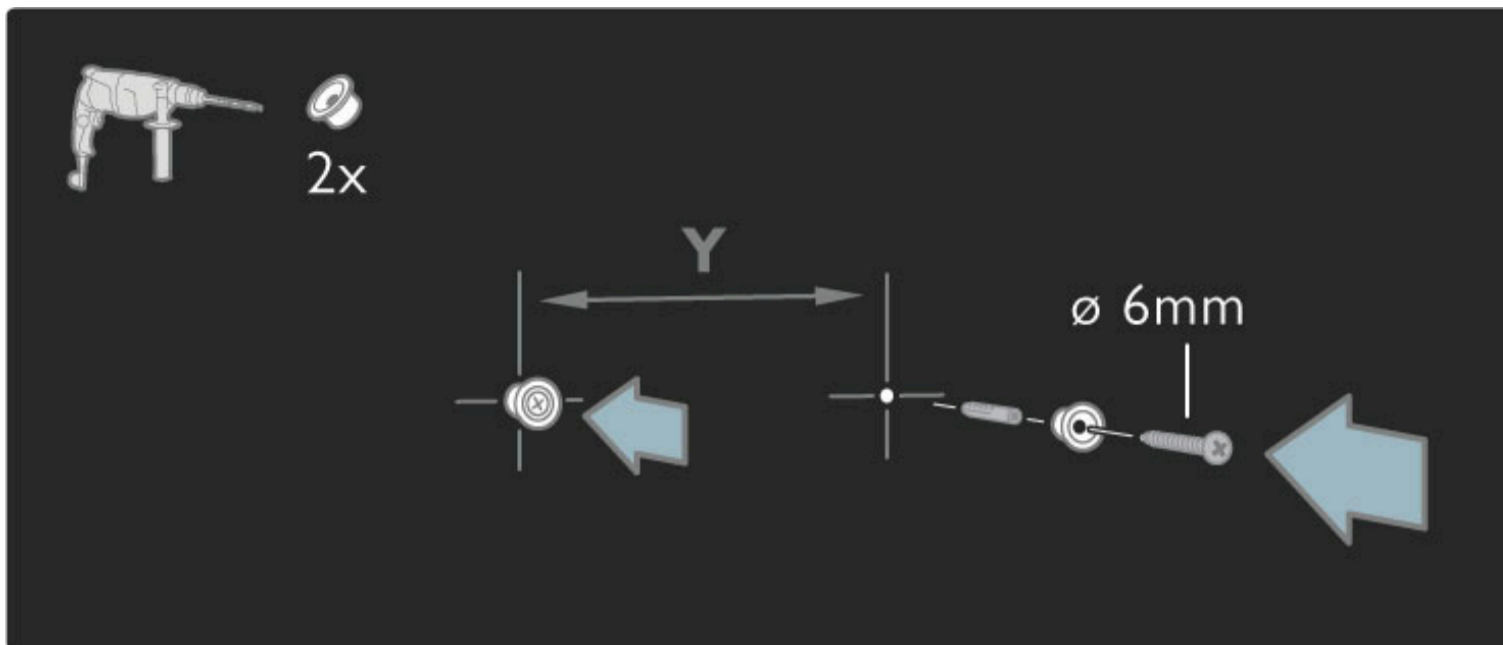

Плъзнете долния панел на стойката върху монтажните дискове.

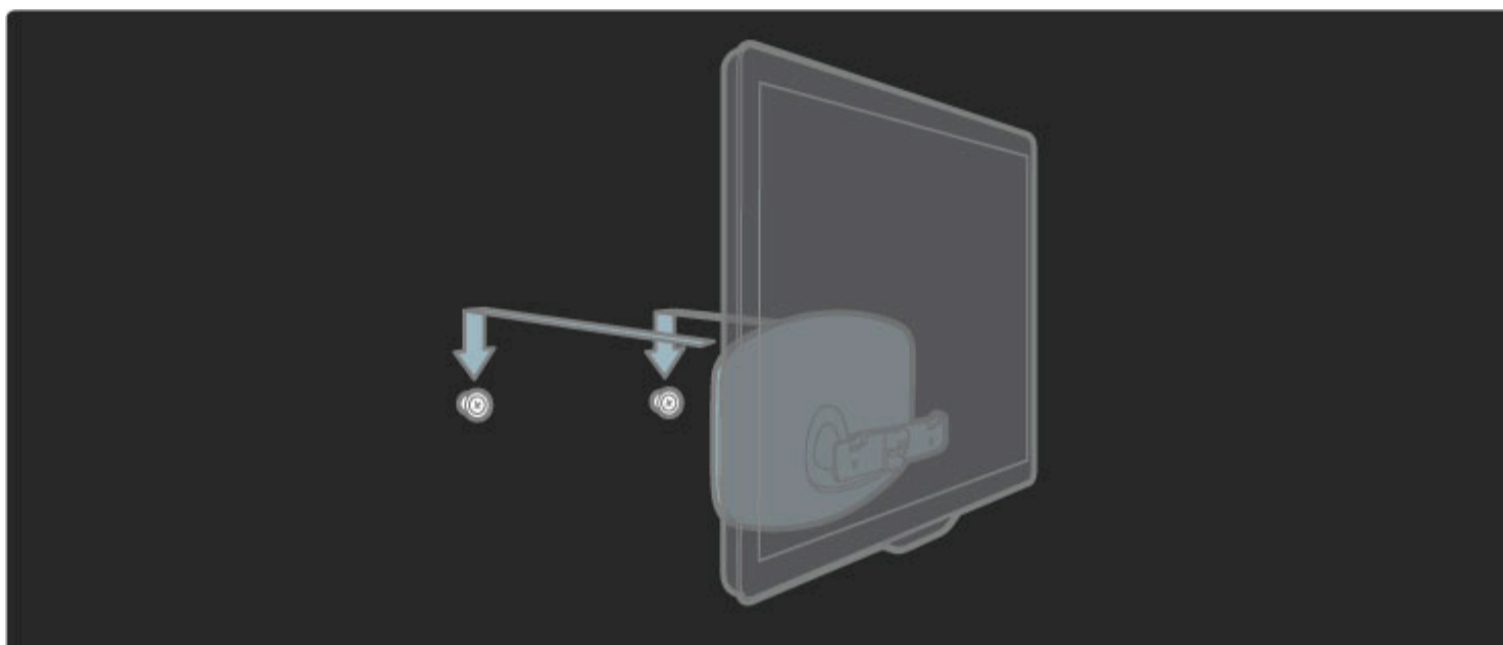

За да нивелирате телевизора, издърпайте леко към себе си долната му част и го оставете да се плъзне върху дисковете.

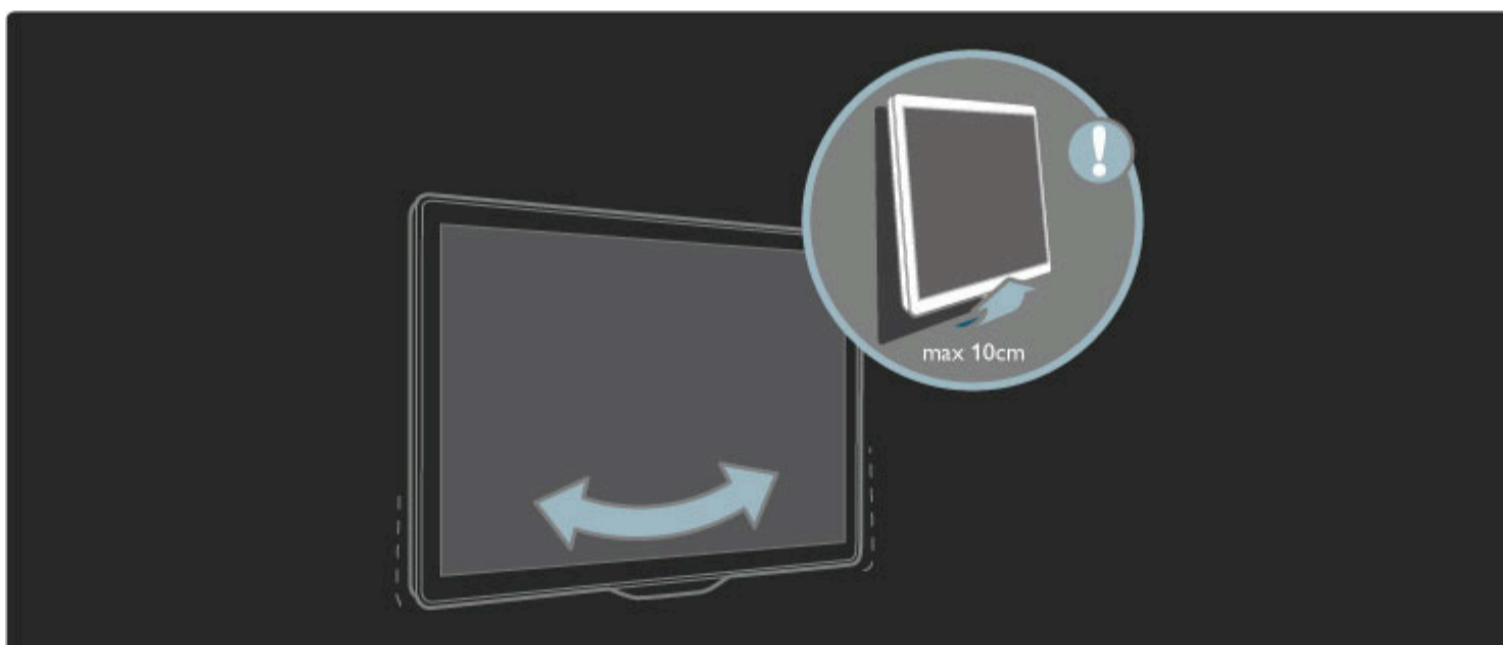

Развийте болта и завъртете оста в показаното положение.

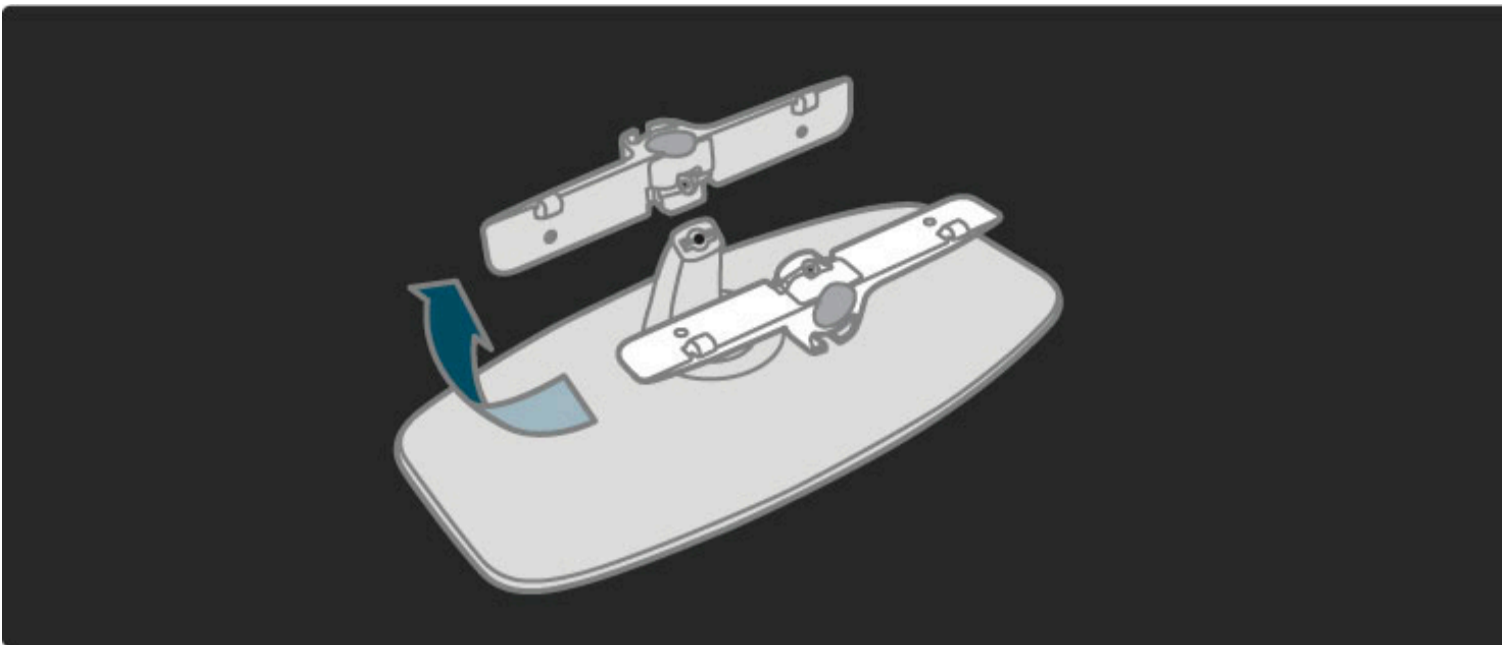

Информация за VESA

Телевизорът ви е подготвен за стенов монтаж с конзола VESA (не е включена в комплекта).

Кодове на VESA при закупуване на конзолата:

- 81 см / 32 инча VESA MIS-F 100, 100, M6
- 94 см / 37 инча VESA MIS-F 200, 300, M6
- 102 см / 40 инча VESA MIS-F 200, 300, M6
- 46PFL8605: VESA MIS-F 200, 300, M6
- 46PFL9705: VESA MIS-F 300, 300, M6

Използвайте винтове с показаната на чертежа дължина.

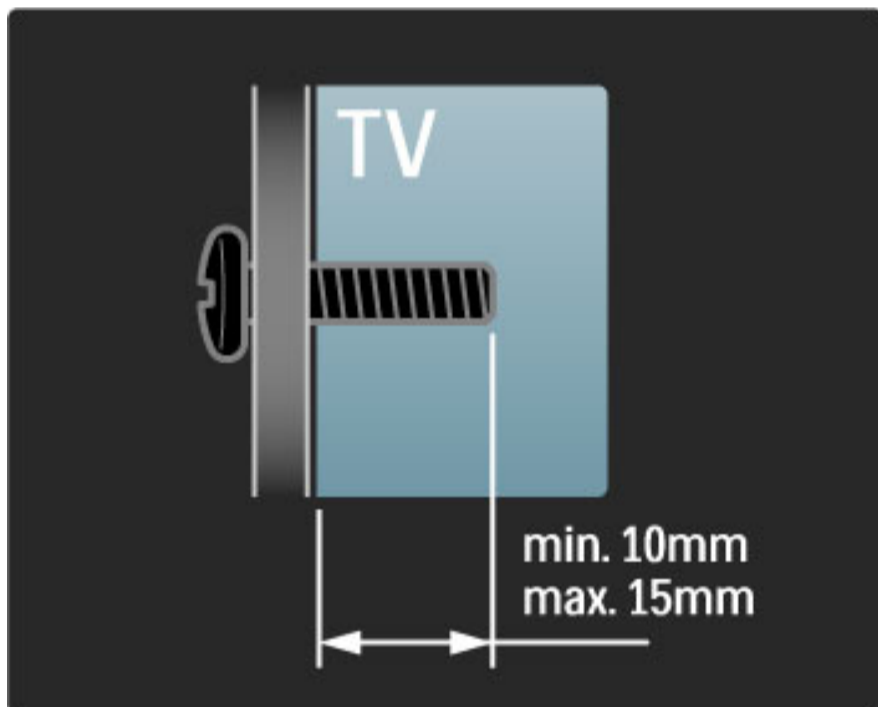

Разполагане на телевизора

Преди да разположите телевизора, прочетете внимателно за мерките за безопасност.

- Поставете телевизора на място, където не огрява пряка светлина върху екрана.
- Приглушете светлината в помещението за най-добър ефект от Ambilight.
- Поставете телевизора на разстояние до 25 см от стената за най-добър ефект от Ambilight.



Поставете телевизора на оптималното разстояние за гледане. Наслаждавайте се на по-добро възприятие на HD телевизионна картина или снимки, без да напъгвате очите си. Потърсете "идеалното място" точно пред телевизора, за най-добро възприемане на телевизията и гледане без напрежение.

Идеалното разстояние за гледане на телевизора е равно на три пъти размера на диагонала на екрана му. Когато сте седнали, очите ви трябва да са на едно ниво със средата на екрана.

Безопасност и поддръжка

Погрижете се да прочетете и разберете всички инструкции, преди да използвате телевизора си. Гаранцията става невалидна при повреди, причинени от неспазване на инструкциите.

Съществува риск от токов удар или пожар!

- Никога не излагайте телевизора или дистанционното управление на дъжд, вода или прекомерна топлина.
- Не поставяйте до телевизора съдове с течности, напр. вази. Ако върху телевизора бъде излята течност, веднага го изключете от захранването. Свържете се с отдела за грижи за клиенти на Philips за проверка на телевизора, преди да го използвате.
- Никога не поставяйте телевизора, дистанционното или батериите до пламъци или други източници на топлина, включително и на директна слънчева светлина.
- По всяко време пазете свещи и други източници на открит огън далече от това изделие.
- Никога не пъхайте предмети във вентилационните отвори или в други отвори на телевизора.
- Внимавайте да не подлагате щепселите на силен натиск. Разхлабени захранващи щепсели може да доведат до искрене и опасност от пожар.
- Никога не поставяйте телевизора или други предмети върху захранващия кабел.
- При изключване на захранващия кабел винаги дърпайте щепсела, а не самия кабел.

Съществува риск от нараняване или повреда на телевизора!

- За повдигане и носене на телевизора, който тежи повече от 25 килограма, са необходими двама души.
- Ако монтирате телевизора на стойка, използвайте само приложената стойка. Закрепете здраво стойката към телевизора. Поставете телевизора на плоска и равна повърхност, която може да издържи теглото му.
- Когато монтирате телевизора на стена, уверете се, че конструкцията да може сигурно да издържа теглото на телевизионния приемник. Koninklijke Philips Electronics N.V. не носи отговорност за неправилен стенен монтаж, който води до злополука, нараняване или повреда.

Съществува опасност от нараняване на деца!

Следвайте тези предпазни мерки, за да избегнете падане на телевизора и причиняване на нараняване на деца:

- Никога не поставяйте телевизора на повърхност, покрита с плат или друг материал, който може да бъде издърпан.
- Уверете се, че никоя част на телевизора не стърчи извън ръбовете на повърхността на монтиране.
- Никога не поставяйте телевизора на висока мебел (като рафт за книги), без първо да закрепите съответната мебел и самия телевизор към стената или към друга подходяща опора.
- Обяснете на децата за съществуващата опасност при катерене по мебелите за достигане на телевизора.

Съществува риск от прегряване!

Винаги оставяйте около телевизора пространство от поне 10 см за вентилация. Погрижете се вентилационните отвори на телевизора да не бъдат закривани от завеси или други предмети.

Гръмотевични бури

Преди гръмотевични бури извадете щепсела на телевизора от контакта и антената от гнездото ѝ. По време на гръмотевични бури никога не докосвайте никоя част на телевизора, захранващия кабел или кабела на антената.

Съществува риск от увреждане на слуха!

Избягвайте използване на слушалки с голяма сила на звука или за продължително време.

Ниски температури

Ако телевизорът е транспортиран при температури под 5°C, преди включване в електрическата мрежа го разопаковайте и изчакайте, докато температурата му се изравни със стайната.

- Съществува риск от повреда на телевизионния екран!! Не докосвайте, не натискайте, не търкайте и не удряйте с нищо екрана.
- Изключете телевизора, преди да го почиствате.
- Почиствайте телевизора и рамката с мека и влажна тъкан. Никога не използвайте върху него вещества като спирт, химикали или домашни почистващи препарати.
- За да избегнете деформации и избледняване на цвета, избърсвайте капчиците вода възможно най-скоро.
- Избягвайте статичните изображения, доколкото е възможно. Статичните изображения са изображения, които остават на екрана за дълго време. Статичните изображения включват екранни менюта, черни ленти, текущия час и др. Ако трябва да използвате статични изображения, намалете контраста и яркостта на екрана, за да избегнете повреда на екрана.

1.3 Бутони на телевизора

Ключ за захранване

За включване или изключване на телевизора използвайте ключа за захранване в долната част на телевизора. Когато телевизорът е изключен, той не консумира енергия.

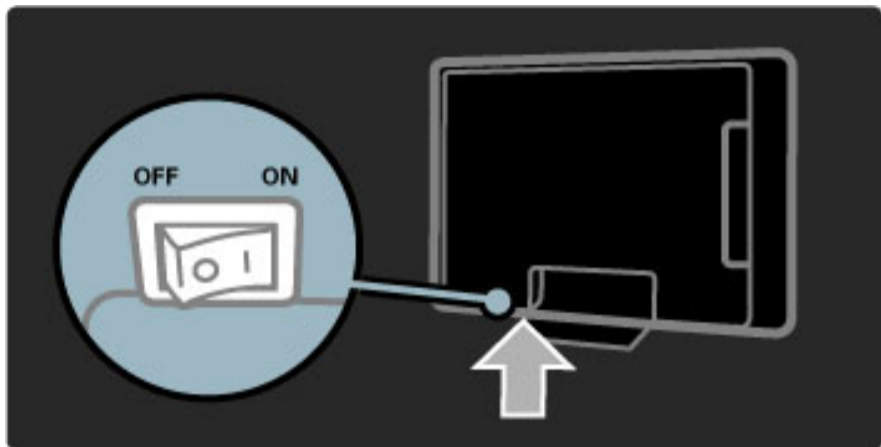



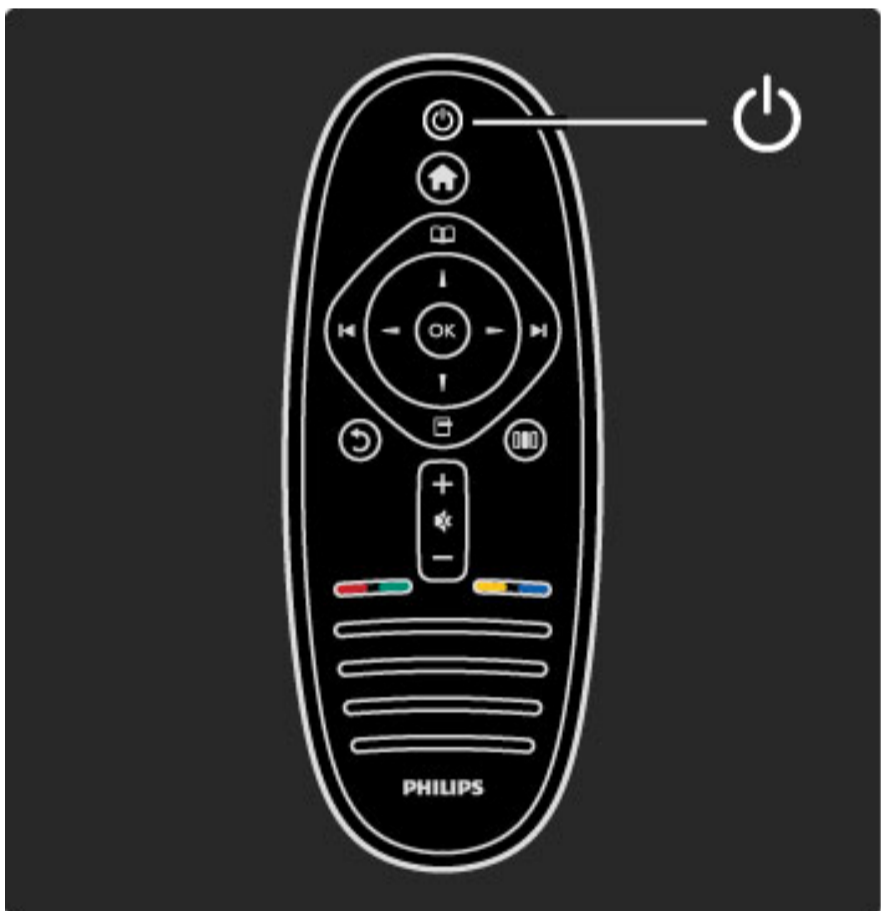

Ако червеният светлинен индикатор не свети, включете телевизора с ключа за захранване.

Ако червеният индикатор свети (индикация за готовност), натиснете  на дистанционното управление, за да включите телевизора. Също така можете да включите телевизора от режим на готовност с всеки един бутон на телевизора. Нужни са няколко секунди, докато телевизорът започне да работи.



Сила на звука

Натиснете  (Звук) - или , за да настроите силата на звука. Или използвайте бутоните  или  на дистанционното управление.

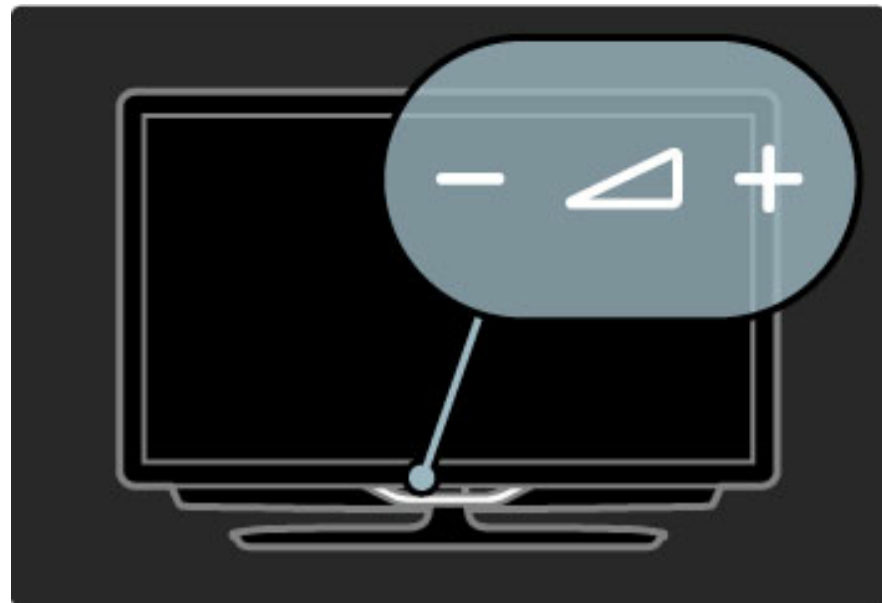



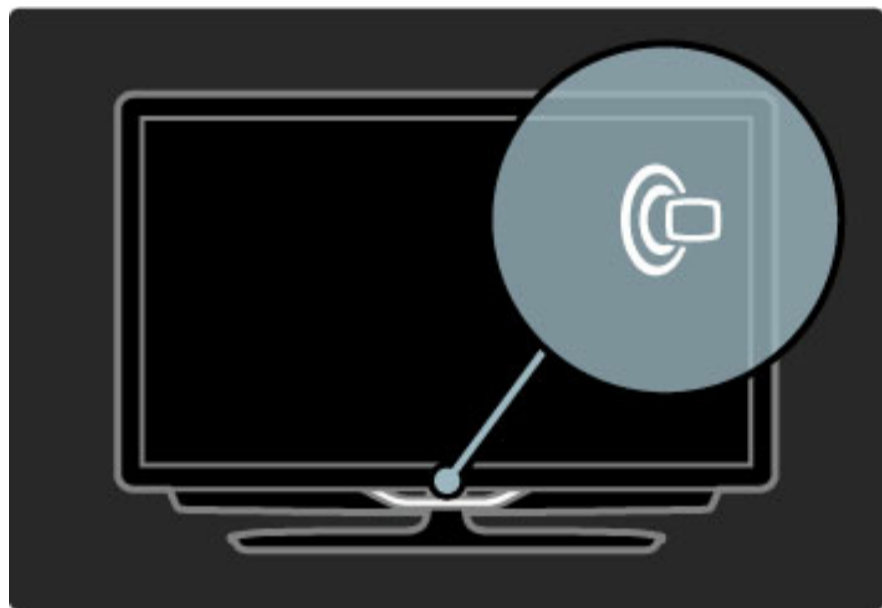

Ambilight

Натиснете  (Ambilight), за да включите или изключите Ambilight.

Когато телевизорът е в режим на готовност, можете да включите Ambilight и да създадете ефект "приглушена светлина" (LoungeLight) в стаята си. Прочетете повече в раздел **Помощ** > **Използване на телевизора** > **Използване на Ambilight** > **LoungeLight**



Начало

Натиснете  (Начало), за да се отвори менюто "Начало" на екрана. Можете да се придвижвате в менюто "Начало" с бутоните "Звук" - или  (наляво или надясно) и "Канал" - или  (надолу или нагоре) на телевизора. За да потвърдите избора си, натиснете  още веднъж.

Прочетете повече за менюто "Начало" в раздел **Помощ** > **Използване на телевизора** > **Менюта** >  **Начало**

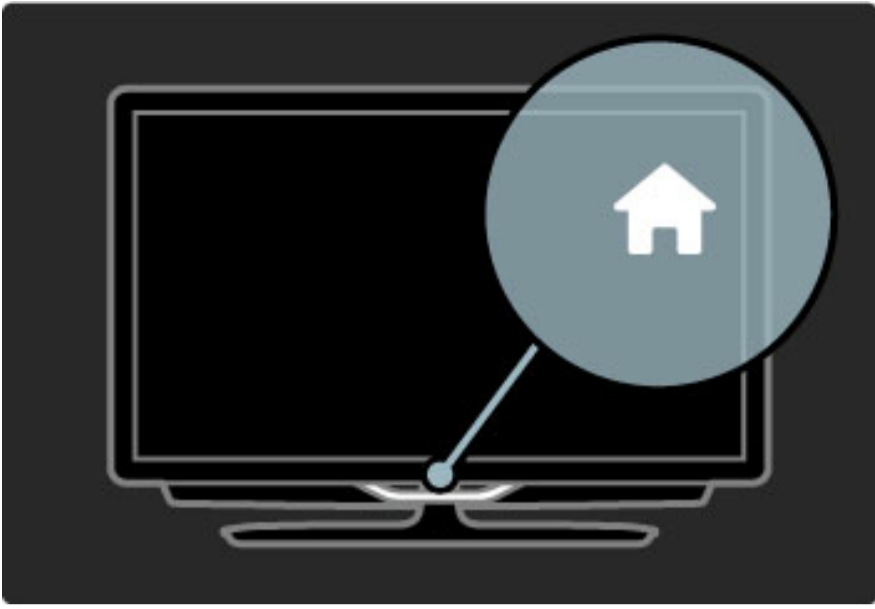

Канал (CH, Channel)

Натиснете **CH** (Канал, Channel) - или **+** за превключване на каналите. Или използвайте бутоните **▶** или **◀** на дистанционното управление.

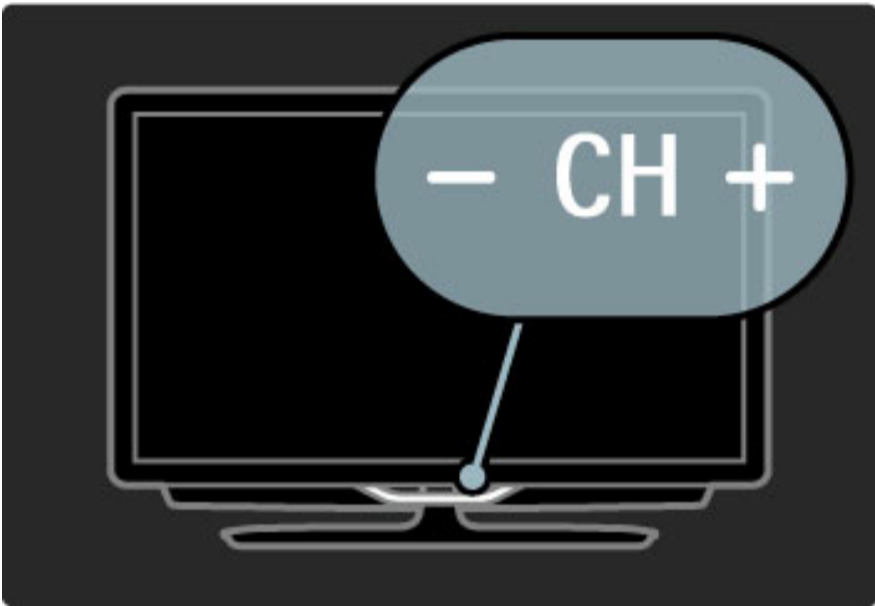

1.4 Регистрирайте вашия телевизор

Поздравления за покупката ви и добре дошли при Philips.

Регистрирайте телевизора си, за да ползвате най-различни предимства, включително пълна поддръжка (включително изтегляне на файлове), привилегирован достъп до информация за нови продукти, ексклузивни оферти и отстъпки, шанс за печалби и дори участие в специални анкети за нови продукти.

Отидете на адрес www.philips.com/welcome

1.5 Помощ и поддръжка

Използване на Помощ и Търсене

Помощ

Можете да отворите "Помощ" от менюто "Начало". Или, в повечето случаи, можете да натиснете **жълтия** бутон на дистанционното управление, за да отворите или затворите "Помощ" директно. За някои действия, като "Телетекст", цветните бутони имат специални функции и не отварят "Помощ".

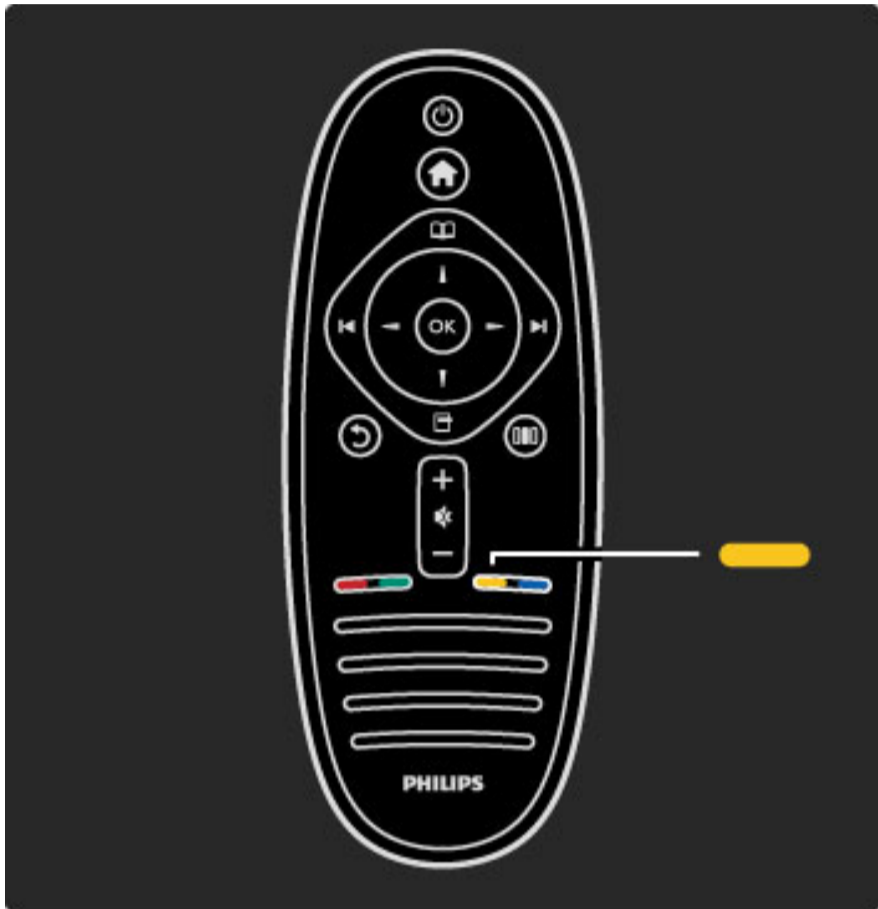

Преди да изпълните инструкциите от "Помощ", затворете менюто. Натиснете **жълтия** бутон или натиснете **🏠**, за да затворите "Помощ". Ако натиснете отново **жълтия** бутон, "Помощ" ще се отвори на страницата, на която сте я затворили.

🔍 Търсене

В "Помощ" използвайте **🔍 Търсене**, за да намерите темата, която ви е необходима. Изберете тема от списъка, използвайки бутоните за придвижване и натиснете **OK**. Възможно е темата, която търсите, да не е на първата страница, а няколко страници по-нататък. Натиснете **▶**, за да преминете на следващата страница.

Онлайн поддръжка

За разрешаване на всякакъв вид проблеми, свързани с телевизорите на Philips, можете да се обърнете към нашата онлайн поддръжка. Изберете език и въведете номера на модела на своя продукт.

Отидете на адрес www.philips.com/support

В сайта за поддръжка ще намерите телефонния номер за вашата страна, на който можете да се свържете с нас, както и отговори на често задавани въпроси.

Можете да изтеглите нов софтуер за телевизора си, както и наръчник на потребителя, който да четете на персоналния си компютър. Можете да изпратите конкретен въпрос по електронната поща или, в някои държави, да говорите онлайн с някой от нашите сътрудници.

Връзка с Philips

За поддръжка можете да се обадите в Центъра за обслужване на клиенти на Philips във вашата страна. Телефонният номер ще намерите в отпечатаната документация, придружаваща телевизора.

Или направете справка с нашия уеб сайт www.philips.com/support

Номер на модела и сериен номер на телевизора

Възможно е да ви бъдат поискани номерът на модела и серийният номер на телевизора. Тези номера ще намерите на етикета на опаковката или на табелката на гърба или отдолу на телевизора.

2 Използване на ТВ

2.1 Дистанционно управление

Общ преглед

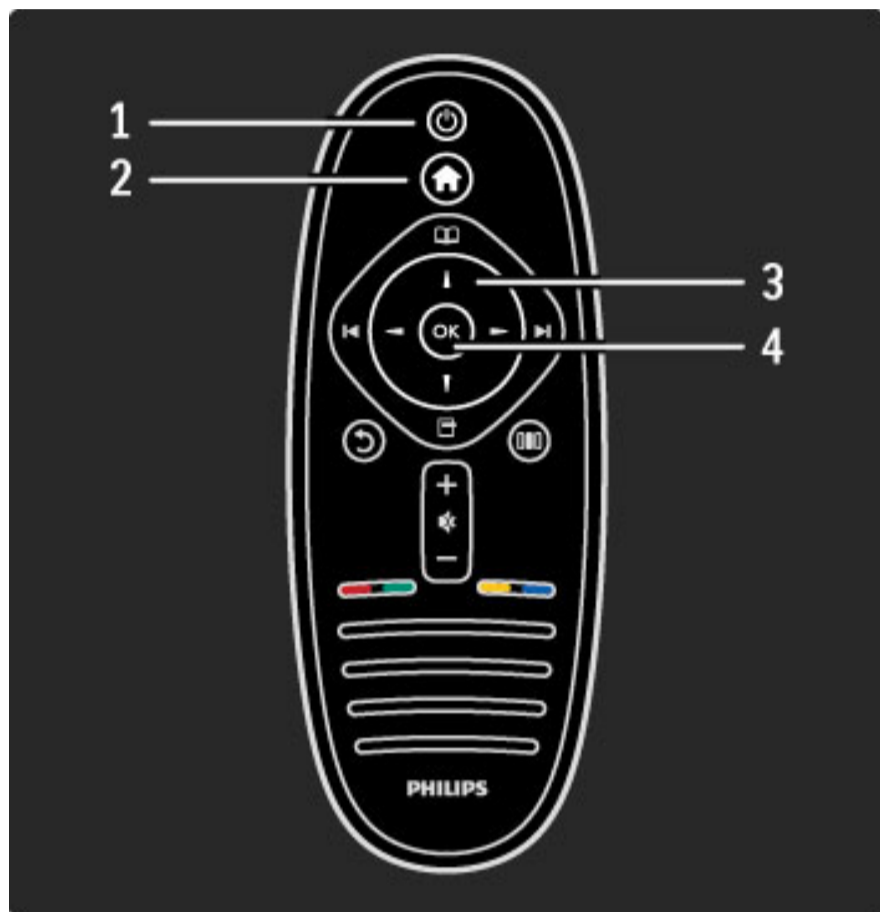

1 Режим на готовност

За да включите телевизора от режим на готовност или да го изключите в режим на готовност.

2 Начало

За да отворите или затворите менюто Начало.

3 Бутон за навигация

За да се придвижвате нагоре, надолу, наляво или надясно

4 Бутон "OK"

За да активирате избор.

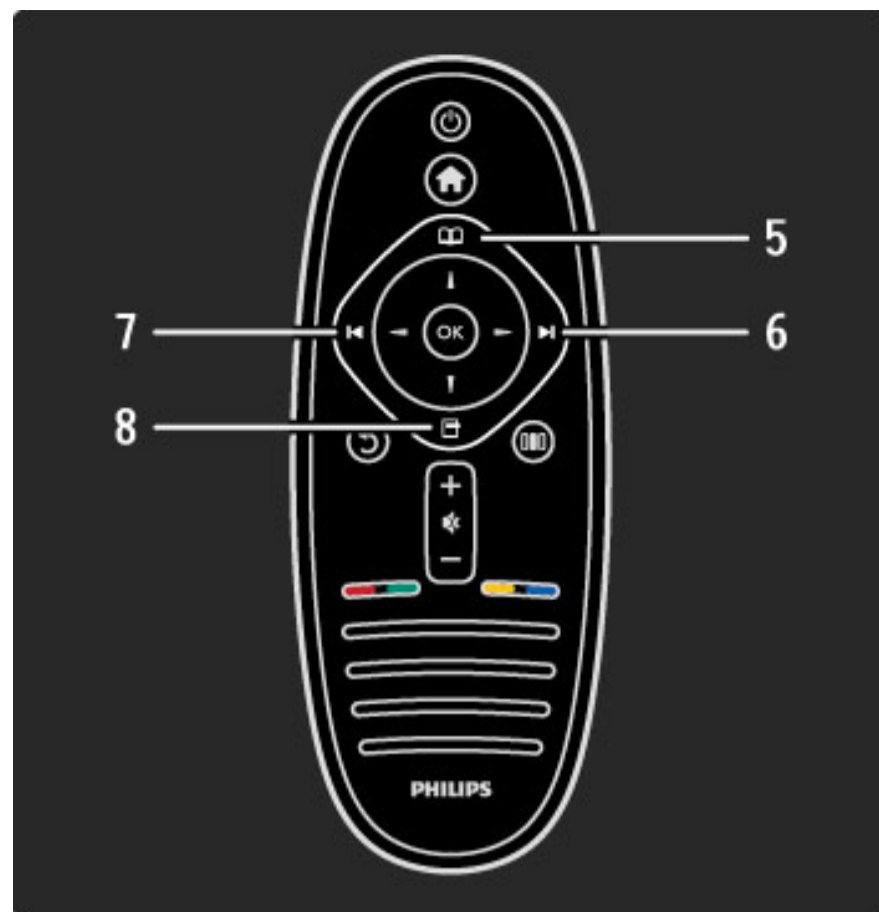

5 Преглед

За да отворите или затворите менюто "Преглед".

6 Следващ

За да превключите на следващия канал, страница или раздел.

7 Предишен

За да превключите на предишния канал, страница или раздел.

8 Опции

За да отворите или затворите менюто "Опции".

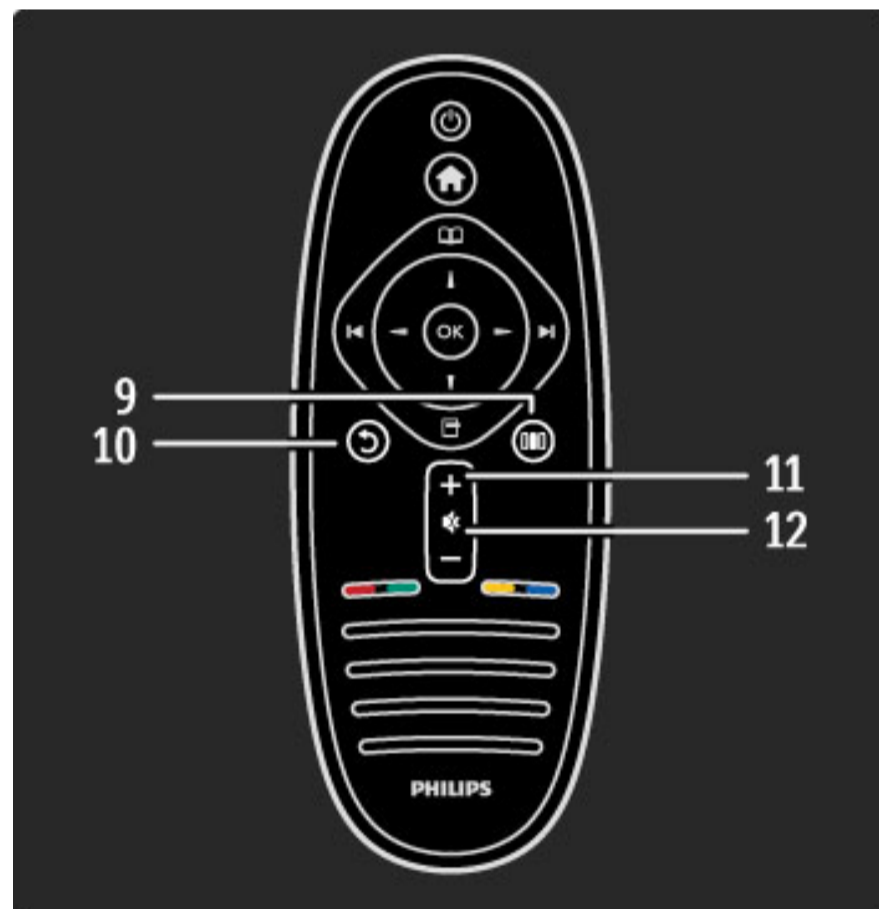

9 Назад

За да се върнете към предишния канал. За да излезете от меню, без да промените настройката. За да се върнете към предишната страница с телетекст или страница на Net TV.

10 Регулиране

За да отворите или затворите най-често използваните настройки, като картина, звук или Ambilight.

11 Сила на звука

За да регулирате силата на звука.

12 Изключване на звука

За да изключите или възстановите звука.

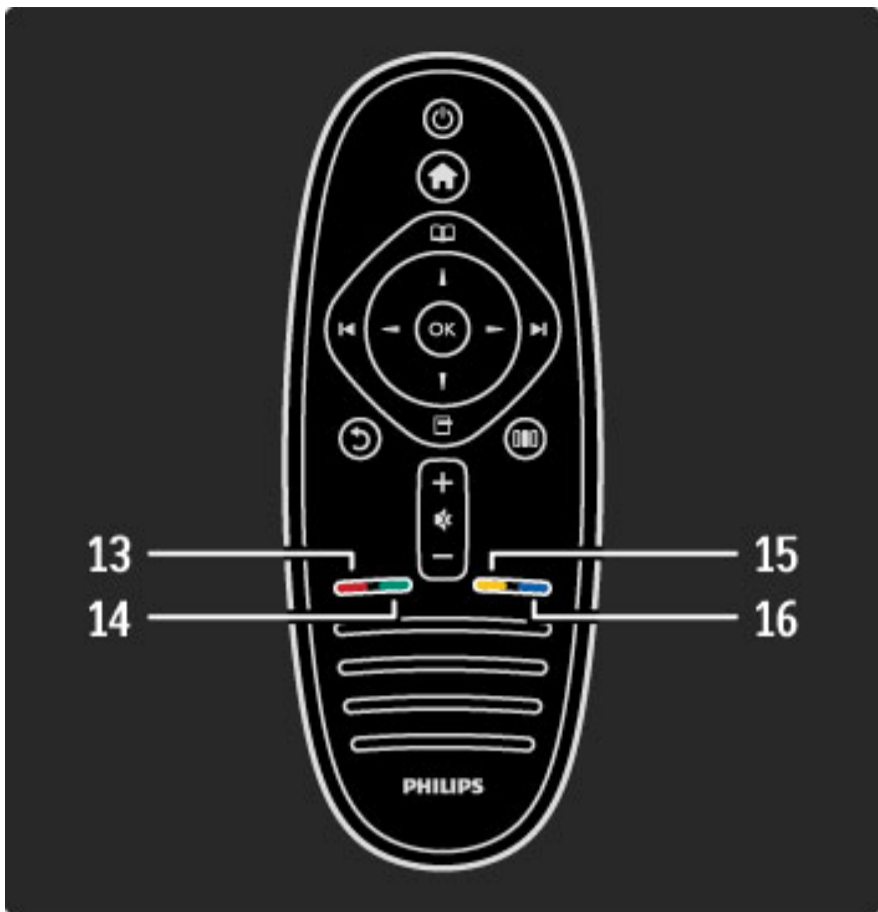

13 Червен цветен бутон

За да отворите интерактивна телевизия или да изберете страница с телетекст.

14 Зелен цветен бутон

За да отворите "Еко настройки" или да изберете страница с телетекст.

15 Жълт цветен бутон

За да отворите и затворите "Помощ" или да изберете страница с телетекст.

16 Син цветен бутон

Да изберете страница с телетекст.

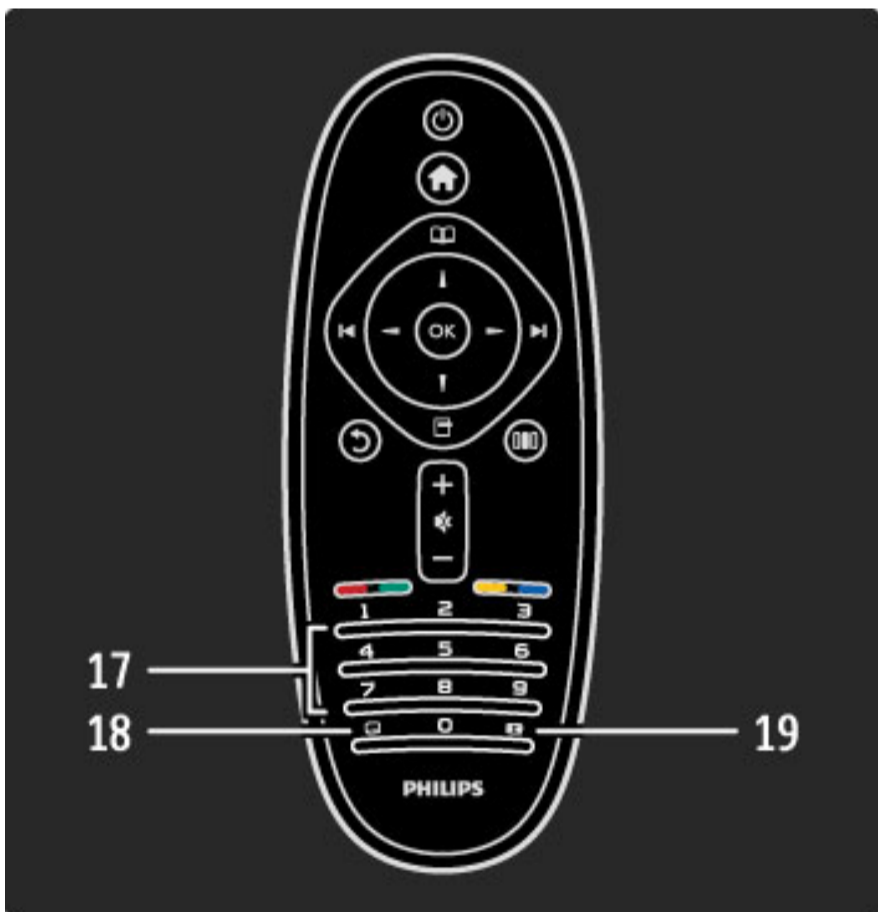

17 Цифрови бутони и клавиатура за текст

За директен избор на телевизионен канал или за въвеждане на текст.

18 Изход

За изход от MHP.

19 Телетекст

За да отворите или затворите телетекста.

За да научите как да използвате дистанционното управление, прочетете **Помощ > Начало > Запознаване с телевизора > Дистанционно управление.**

Дистанционно управление EasyLink

С дистанционното управление на телевизора можете да управлявате също и свързаното устройство. Устройството трябва да има EasyLink (HDMI-CEC) и той да е включен. Освен това, устройството трябва да е свързано с HDMI кабел.

Управление на устройство с EasyLink

За да управлявате такова устройство с дистанционното управление на телевизора, изберете устройството (или негово действие) в менюто "Начало" и натиснете **OK**. Командите на всички бутони, с изключение на бутона , се предават към устройството.

Ако бутонът, който ви е необходим, не е на дистанционното управление, можете да покажете на екрана допълнителни бутони, с помощта на "Показване на дистанционното управление".

Показване на бутони за дистанционно управление

За да се покажат бутоните на устройството на екрана, натиснете (Опции) и изберете **Показване на дистанционното управление**. Изберете бутона, който ви е необходим, и натиснете **OK**.

За да се скрият бутоните на дистанционното управление на устройството, натиснете (Назад).

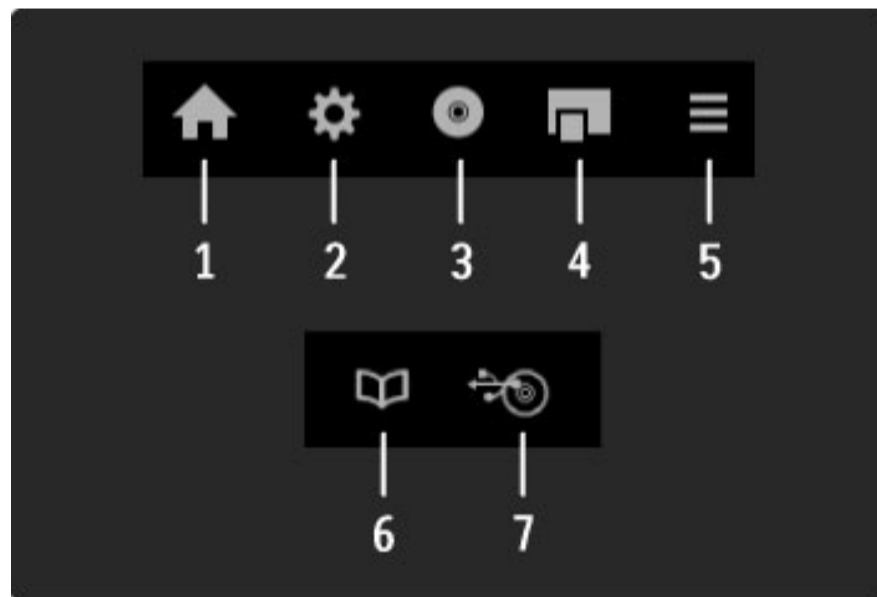

Обикновено тези бутони отварят следните менюта на устройството:

- 1 Меню Начало
- 2 Меню Настройки
- 3 Меню Диск (съдържание на диска)
- 4 Изскачащо меню
- 5 Меню Опции
- 6 Справочник на програмите
- 7 Избор на носители

Прочетете повече за EasyLink в раздел **Помощ > Настройка > Устройства > EasyLink HDMI-CEC.**

ИЧ датчик

Старайте се винаги да насочвате дистанционното управление към неговия инфрачервен датчик върху предния панел на телевизора.



Дистанционното управление има защитно покритие срещу издраскване.

За да почистите дистанционното управление, използвайте мека влажна кърпа. Никога не използвайте върху телевизора или дистанционното управление вещества, като спирт, химикали или домашни почистващи препарати.

Батерии

За да смените батериите на дистанционното управление, отворете с плъзгане контейнерчето на долната му страна. Използвайте 2 батерии тип копче (CR2032 – 3V). Уверете се, че положителният полюс (+) на батериите (горната страна) сочи нагоре. Контейнерчето има 2 индикатора (+).

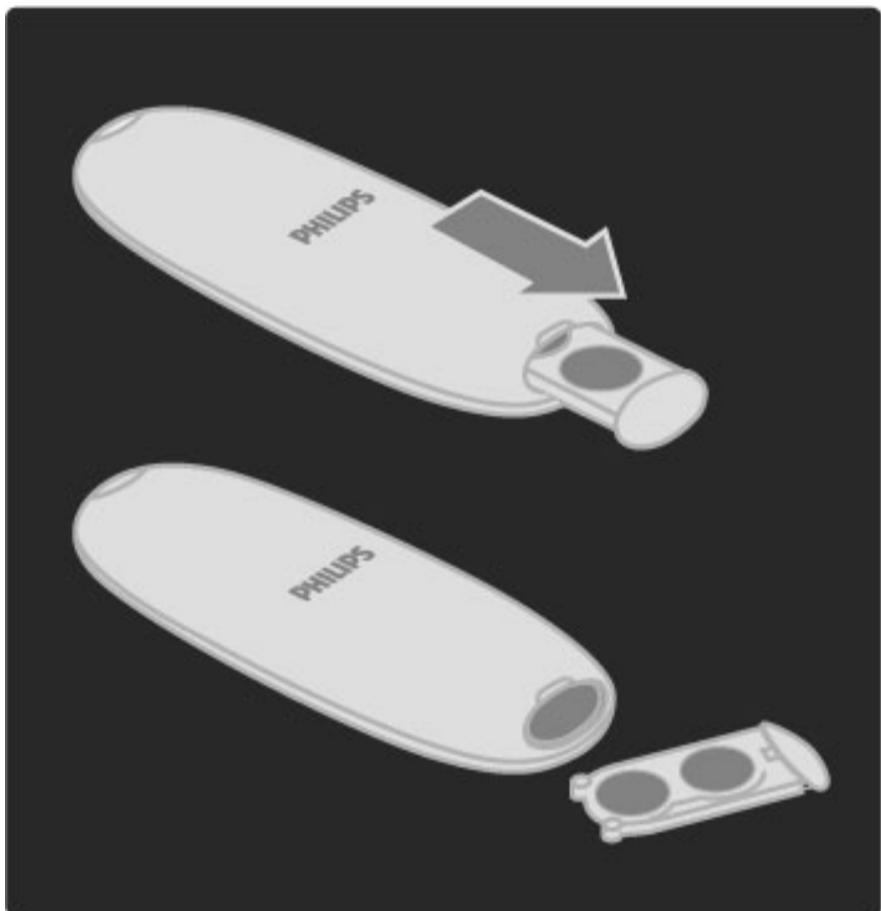

Извадете батериите, ако не използвате дистанционното управление дълго време. Изхвърляйте батериите в съответствие с директивите за край на срока на експлоатация. Прочетете раздела **Помощ > Начало > Монтиране > Край на срока на експлоатация**.

Чистене

2.2 Менюта

🏠 Начало

От менюто "Начало" можете да пуснете телевизионна програма или диск с филм, или да започнете друга дейност. Можете да добавите дейност, като свържете устройство към телевизора.

Натиснете 🏠, за да влезете в менюто "Начало".

За да започнете действие, изберете го с бутоните за навигация и натиснете **OK**.

За да затворите менюто Начало, натиснете отново 🏠.

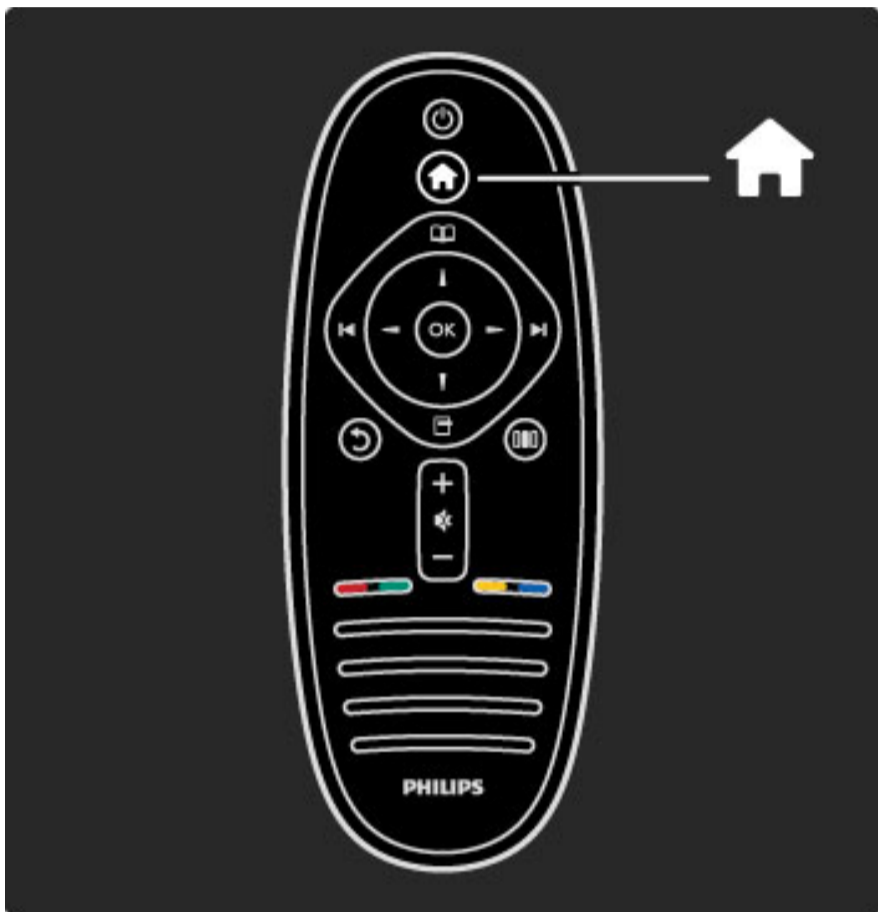

Управление на избрано устройство

Дистанционното управление на телевизора може да управлява устройство, ако устройството е свързано с HDMI и има EasyLink (HDMI-CEC).

Прочетете повече за дистанционното управление EasyLink в раздел **Помощ > Използване на телевизора > Дистанционно управление > Дистанционно управление EasyLink**.

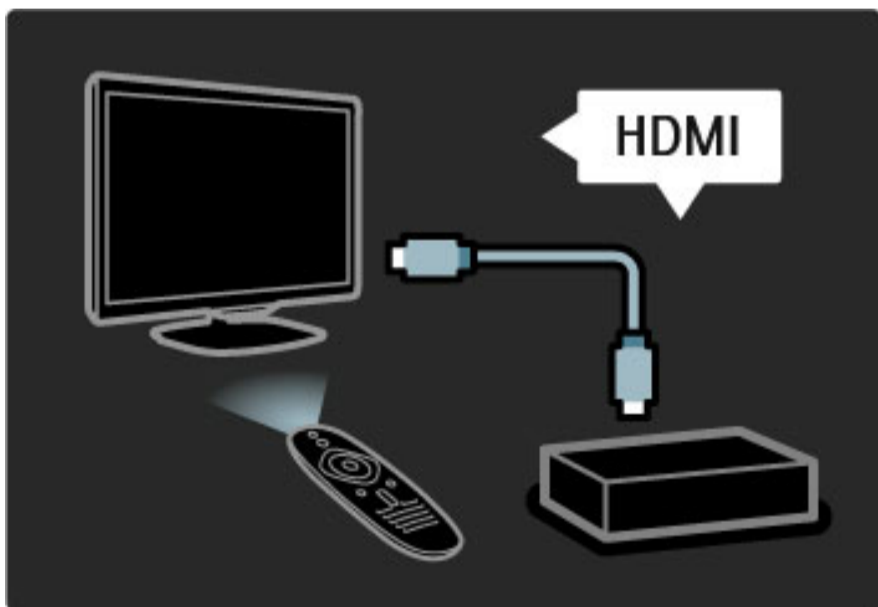

Добавяне на устройство

Устройствата, свързани с EasyLink (HDMI-CEC), показват автоматично своите дейности в менюто "Начало". Едно устройство може да добави няколко дейности. Устройството трябва да е свързано с HDMI кабел.

Ако свързаното устройство не се показва в менюто "Начало", възможно е EasyLink в устройството да е изключен.

Ако свързаното устройство няма EasyLink (HDMI-CEC) или не е свързано с HDMI кабел, трябва да го добавите ръчно с

Добавяне на ваши устройства в менюто "Начало".

Добавете ваши устройства

В менюто "Начало" изберете **Добавете ваши устройства** и натиснете **OK**. Следвайте инструкциите на екрана.

Телевизорът иска от вас да изберете устройството и връзката, към която е свързано устройството.

Устройството или неговите действия са добавени в менюто "Начало".

Преименуване на устройство

За да преименувате добавено устройство или дейност, натиснете  (Опции) и изберете **Преименуване**. За да въведете новото име, използвайте клавиатурата на дистанционното управление, както когато пишете SMS/текстови съобщения.

Изтриване на устройство

За да изтриете устройство или дейност от менюто "Начало", изберете го и натиснете  (Опции), след това изберете **Изтриване на устройството**. Ако устройство или дейност продължава да се появява в менюто "Начало" след като е било изтрито, изключете настройката EasyLink на устройството, за да предотвратите автоматичното му появяване.

Прочетете повече за EasyLink в раздел **Помощ > Настройка > EasyLink HDMI-CEC**.

Опции за устройство

За да разгледате наличните опции за устройство или дейност в менюто "Начало", изберете го и натиснете  (Опции). Можете да преименувате и изтривате устройства и дейности, да ги преподреждате в различна последователност или да възстановявате действия, ако сте изтрили едно или няколко действия на дадено устройство.

Преподреждане

За да преподредите устройство или дейност в менюто "Начало", изберете го и натиснете  (Опции).

1 Изберете **"Преподреждане"**.

2 С помощта на бутоните за навигация преместете устройството или дейността там, където желаете да бъде. Можете да преподреждате само добавени устройства и дейности.

3 Натиснете **OK**, за да потвърдите преподреждането. Всички устройства и дейности се преместват надясно.

Можете да маркирате друго устройство или дейност и да го преподредите.

За да спрете преподреждането, натиснете  (Опции) и изберете **Изход от преподреждане**.

Възстановяване на действия

За да възстановите изтрито действие на устройство с няколко действия, изберете устройството или едно от неговите действия и натиснете  (Опции). Изберете **Възстановяване на действия** и натиснете **OK**. Всички изтрили действия на това устройство ще се появят отново.

📖 Преглед

С менюто "Преглед" намирате желаня канал в списъка с канали, бъдеща програма в екранния справочник на програмите или страница с телетекст.

Натиснете , за да влезете в менюто "Преглед".

Направете своя избор с клавишите за навигация и натиснете **ОК**.

За да затворите менюто "Преглед", натиснете отново .

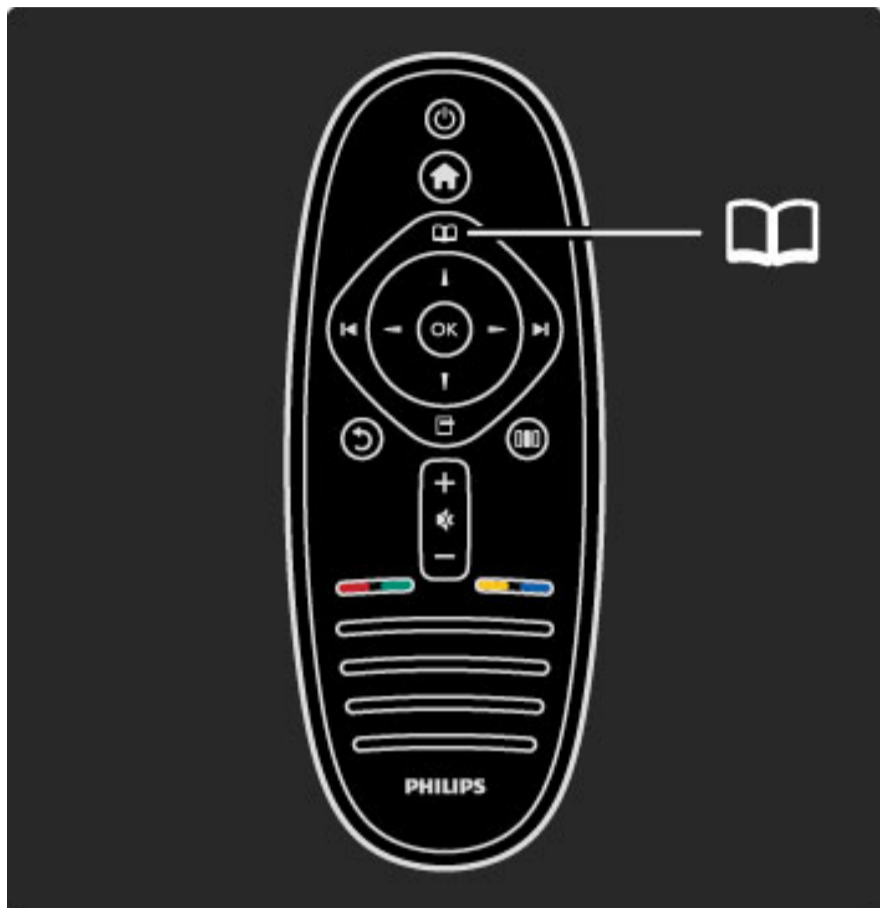

Намерете желаното съдържание

Докато гледате телевизия, отворете менюто "Преглед", за да отворите списъка с канали, справочника на програмите или телетекст.

Когато в менюто "Начало" са избрани други действия, като преглеждане в компютъра или преглеждане в USB, използвайте менюто "Преглед", за да намерите снимка, музика или видео, съхранени на вашия компютър или USB.



Списък с канали

Списъкът с канали показва телевизионните канали и радиостанциите, инсталирани на вашия телевизор.

Докато гледате телевизия, натиснете , за да отворите менюто "Преглед" и изберете **Списък с канали**. Придвигнете се до канал или станция и натиснете **ОК**, за да гледате или слушате избрания канал или станция.



Натиснете , за да излезете от списъка с канали, без да сменяте канала.

Опции за списъка с канали

Когато списъкът с канали е на екрана, можете да натиснете  (Опции), за да изберете следните опции:

- Избор на списък
- Маркиране като предпочитан
- Преподреждане
- Преименуване
- Скриване на канал
- Показване на скритите канали

Изберете списък

Използвайте тази опция, за да изберете кои канали да се показват в списъка с канали. Списъкът, който направите тук, определя кои канали ще преглеждате с  и , докато гледате телевизия.

Маркиране като предпочитан

Ако маркирате канал в списъка с канали, може да го зададете като предпочитан канал.

Прочетете **Използване на телевизора > Гледане на телевизия > Предпочитани канали**.

Преподреждане

Може да препоредите каналите в списъка.

1 Натиснете  (Опции) и изберете **Преподреждане**, за да започнете преподреждане на каналите.

2 Маркирайте канал и натиснете **ОК**.

3 Преместете канала там, където желаете, с помощта на бутоните за навигация. Можете също да въведете новата позиция директно с цифровите бутони.

4 Натиснете **ОК**, за да потвърдите позицията. Можете да вмъкнете канала или да го размените.

Може да маркирате друг канал и да направите същото.

За да спрете преподреждането, натиснете  (Опции) и изберете **Изход от преподреждане**.

Преименуване

Можете да преименувате канал в списъка с канали.

1 В списъка с канали, маркирайте канала, който искате да преименувате.

2 Натиснете  (Опции) и изберете **Преименуване**, за да започнете преименуването. Можете да въведете текст директно от клавиатурата на дистанционното управление или да отворите клавиатура с пълно подреждане над менюто за въвеждане на текст.

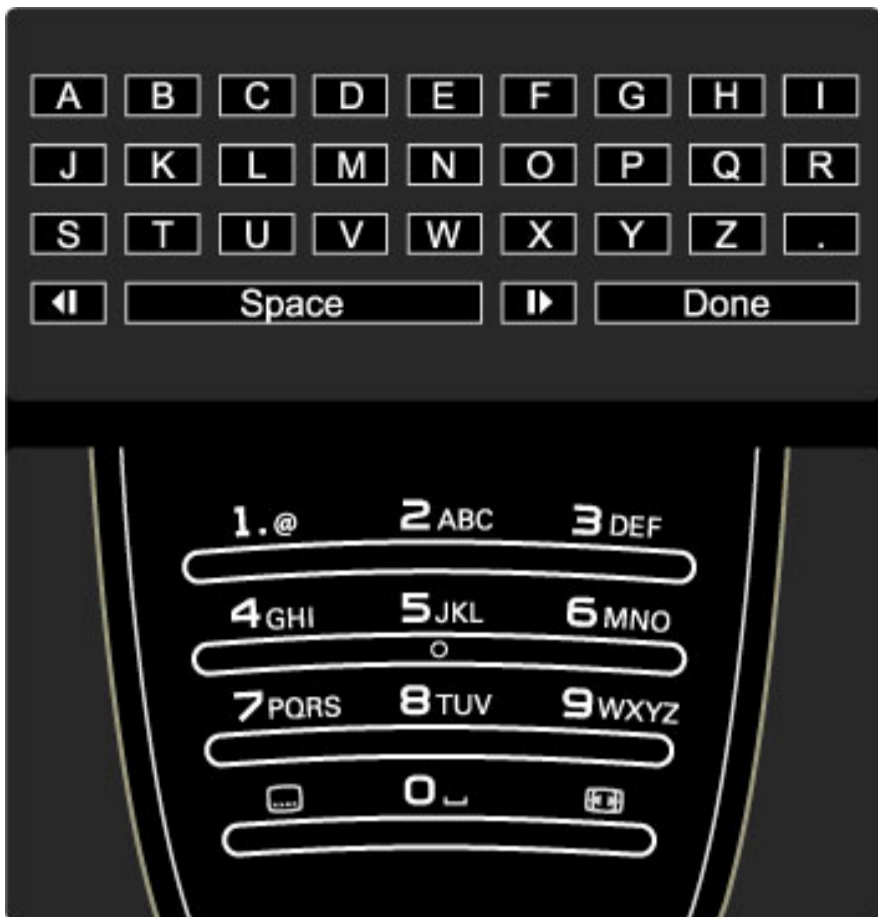

Въвеждане на текст от клавиатурата на дистанционното управление

Използвайте бутоните за навигация, за да позиционирате курсора в текста. Натиснете ↶ (Назад), за да изтриете символ. За да въведете символ, използвайте клавиатурата на дистанционното управление, както когато пишете SMS/текстови съобщения. Използвайте бутона 1, за да изберете специален символ. Изберете **Изчистване**, за да изтриете символ. Изберете **Готово**, за да завършите преименуването.

Въвеждане на текст с екранната клавиатура

За да отворите екранната клавиатура над менюто за въвеждане на текст, натиснете **OK**, когато курсорът в текста мига.

С помощта на бутоните за навигация, позиционирайте маркера върху желан символ от клавиатурата и натиснете **OK**, за да въведете символа. За да изтриете символ, натиснете ↶ (Назад) или маркирайте ✖ и натиснете **OK**.

За да превключите от главни на малки букви или към набора от специални символи, натиснете ► (следващ) или ◄ (предишен). За да редактирате символ в текстов ред, позиционирайте курсора върху този символ и използвайте бутоните ← и → в двата края на екранния клавиш за интервал. За да затворите екранната клавиатура, маркирайте **Готово** и натиснете **OK**.

Скрий канала

Можете да скриете канал в списъка с канали. Когато преглеждате каналите, скритите канали ще бъдат прескачани.

1 В "Списък с канали" маркирайте канала, който желаете да скриете.

2 Натиснете  (Опции) и изберете **Скриване на канал**. Каналът се скрива в момента, в който затворите списъка с канали.

Покажи скритите канали

Можете да извикате всички скрити канали и отново да ги направите видими.

1 В "Списък с канали" натиснете  (Опции) и изберете **Показване на скритите канали**. В списъка с канали ще се покажат отново всички канали.

2 Натиснете  (Опции) и изберете **Показване на всички**, за да се покажат скритите преди това канали.

Или, ако желаете скритите преди това канали да си останат скрити, натиснете  (Опции) и изберете **Изход**.

Опции

От менюто "Опции" можете да изберете настройки, свързани с това, което е показано на екрана. Според това какво е показано, менюто "Опции" съдържа различни настройки.

Натискайте  (Опции) винаги, когато искате да видите какви опции са налични.

За да затворите менюто "Опции", натиснете отново .

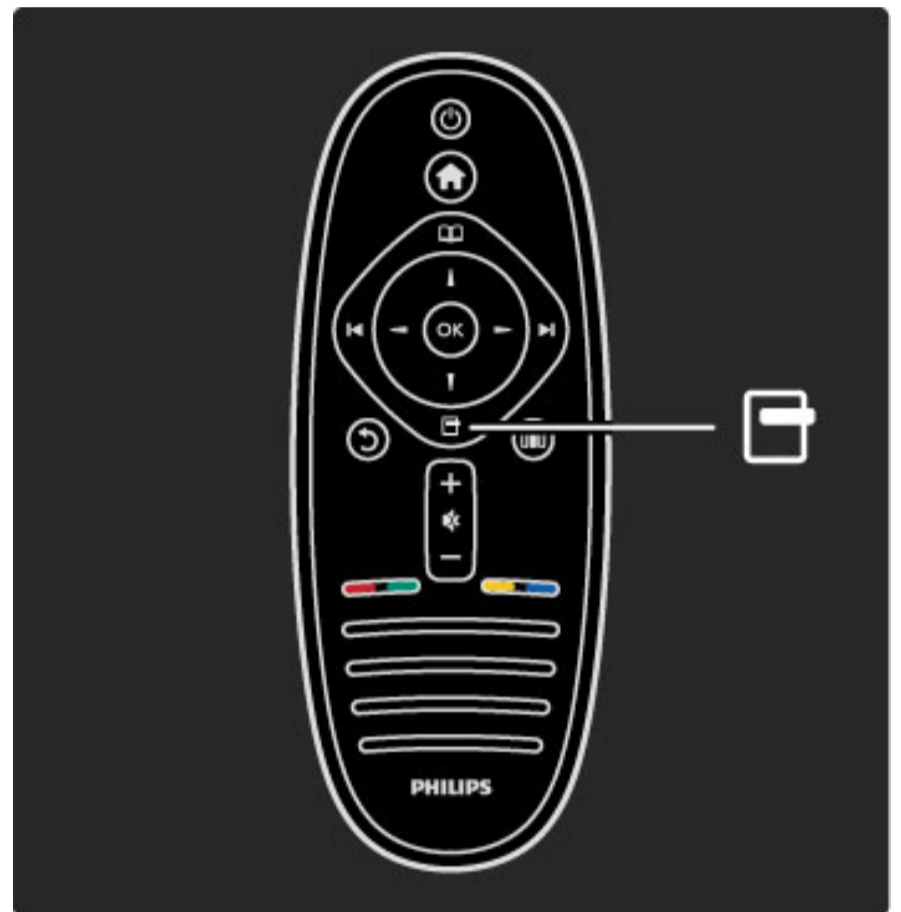

Регулиране

От менюто "Регулиране" можете бързо да регулирате настройките на картината, звука и Ambientlight.

Натиснете , за да отворите менюто "Регулиране".

Направете своя избор с клавишите за навигация и натиснете **OK**.

За да затворите менюто "Регулиране", натиснете отново .

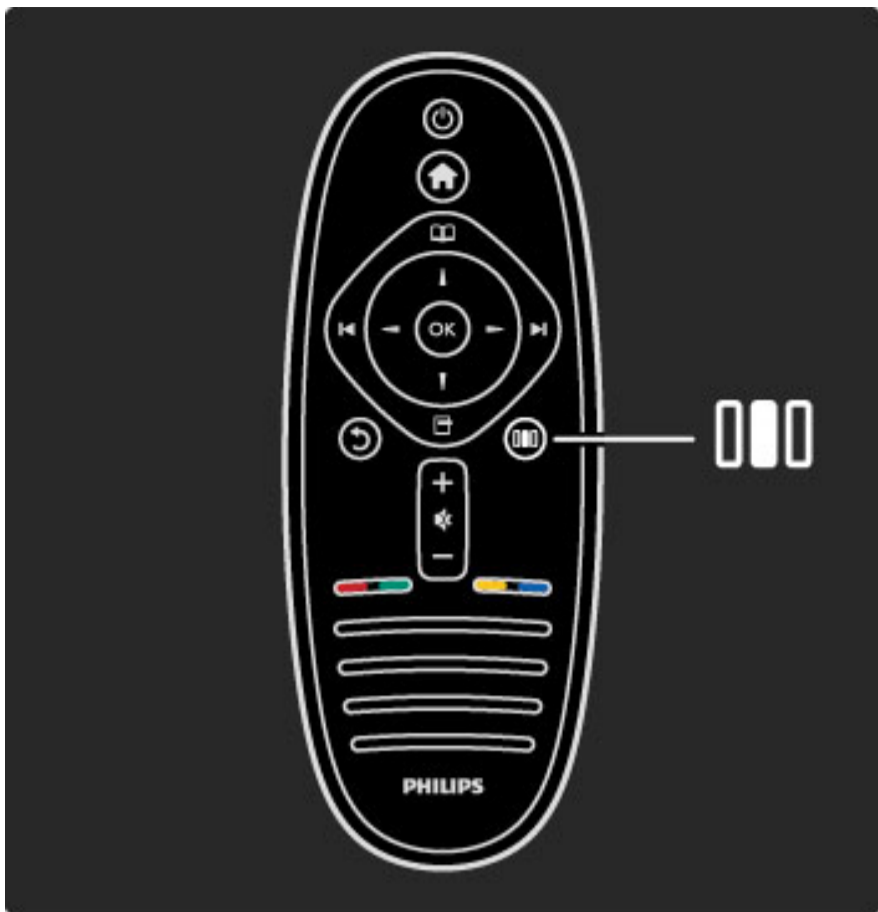

Високоговорители

За да слушате звука през високоговорителите на телевизора, затворете "Помощ", натиснете **Regulate** (Regулиране), изберете **Високоговорители** и изберете **Телевизор**.

Изберете **Усилвател**, ако желаете да чувате звука през свързана система за домашно кино или усилвател.

Тези настройки временно ще заменят всички настройки на EasyLink.

Съраунд

За автоматично превключване на телевизора в най-добрия режим на съраунд звук (в зависимост от излъчваната програма), затворете "Помощ", натиснете **Regulate** (Regулиране), изберете **Съраунд** и изберете **Вкл.**

Изместване на картината

Можете да преместите картината на екрана, вертикално или хоризонтално, в зависимост от входа за телевизия. Например, можете да преместите картината вертикално нагоре, за да виждате субтитрите по-добре.

Докато гледате телевизия, натиснете **Regulate** (Regулиране), изберете **Преместване на картината** и натиснете **OK**. Преместете картината с помощта на бутоните за навигация. Натиснете **OK**, за да спрете преместването на картината.

Предимства

От менюто "Regулиране" можете бързо да намалите или ускорите динамичната скорост на Ambilight, да регулирате формата на картината или да преместите картината малко нагоре, за да виждате субтитрите, както и да изберете предварително зададена настройка за картината или звука в зависимост от това, което гледате. Ако система за домашно кино, свързана с EasyLink, изпраща свои предварително зададени настройки на звука, можете да изберете и тях.

В менюто "Regулиране" можете да регулирате следното:

- Включване и изключване на Ambilight
- Динамика на Ambilight
- Формат на картината
- Интелигентна картина (предварително зададени настройки)
- Интелигентен звук (предварително зададени настройки)
- Високоговорители
- Съраунд
- Преместване на картината

Ambilight

Прочетете повече за Ambilight в раздел **Помощ > Използване на телевизора > Използване на Ambilight**.

Формат на картината

Прочетете повече за настройките за формат на картината в раздел **Помощ > Използване на телевизора > Гледане на телевизия > Формат на картината**.

Интелигентна картина, Интелигентен звук

Може да настроите телевизора на предварително зададената настройка, която подхожда най-добре на това, което гледате в момента.

Прочетете повече за интелигентните настройки в раздел **Помощ > Използване на телевизора > Гледане на телевизия > Интелигентни настройки**.

2.3 Гледане телевизия

Превключване на канали

За да гледате телевизия и да превключвате канали, уверете се, че действието **Гледане телевизия** е избрано в менюто "Начало".

За да гледате телевизия, натиснете **⬆**, изберете **Гледане на телевизия** и натиснете **ОК**.



За да превключвате телевизионните канали, натискайте **▶** или **◀** на дистанционното управление. Можете да използвате цифровите бутони, ако знаете номера на канала или можете да използвате списъка с канали, за да изберете канал.

За да се върнете към предишния канал, натиснете **↶** (Назад).

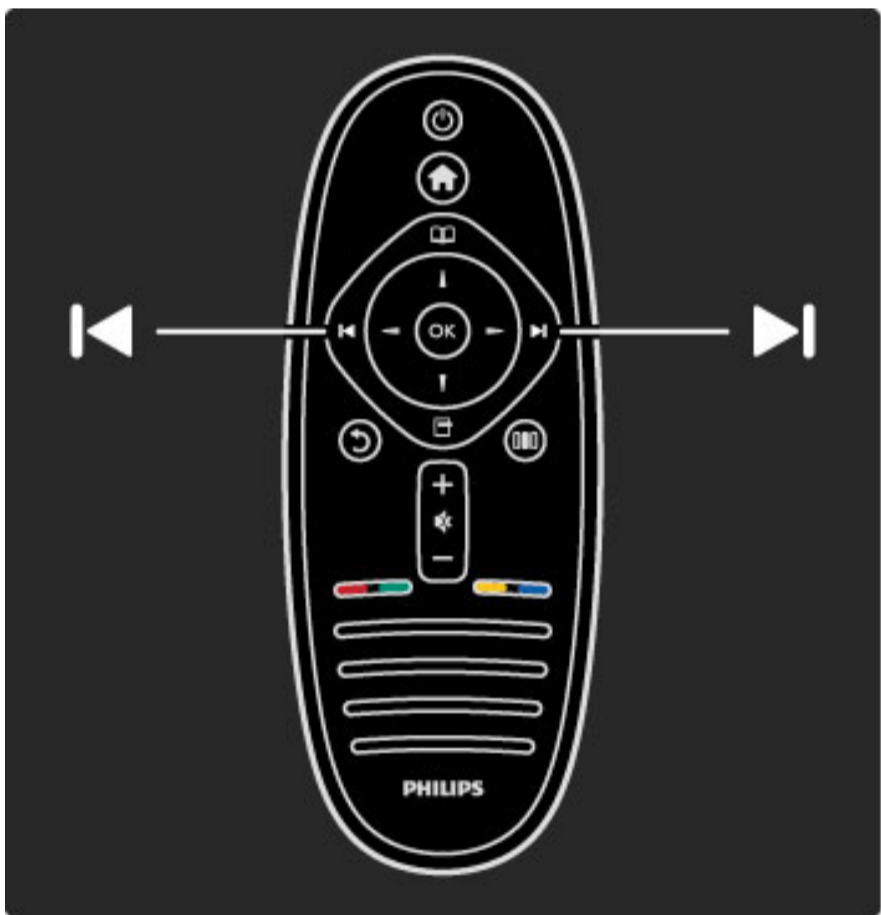

Списък с канали

За да отворите списъка с канали, докато гледате телевизия, натиснете **☰**, за да отворите менюто "Преглед". Изберете **Списък с канали** и натиснете **ОК**. Изберете канал с помощта на бутоните за навигация и натиснете **ОК**, за да превключите на този канал.

За да излезете от списъка с канали без да сменяте канала, натиснете **↶** (Назад).



Страници на списъка с канали

Списъкът с канали може да има няколко страници. За да прегледате следващата или предишната страница, натиснете **▶** или **◀**.

Можете да препоредите и да преименувате канали, или да задавате канали като предпочитани. Прочетете повече за списъка с канали в раздел **Помощ > Използване на телевизора > Менюта > Преглед**

Радиоканали

Ако има цифрови предавания, цифровите радиостанции се инсталират по време на инсталирането. Можете да превключите радиоканал така, както превключвате телевизионните канали. Обикновено при инсталацията на DVB-C канал радиостанциите се разполагат от канал номер 1001 нататък.

Опции за гледане на телевизионни канали

С излъчването на цифрова телевизия можете да видите коя програма тече в момента и коя ще да бъде излъчена след това, да включвате и изключвате субтитри и дори да видите информация за диагностиката на канала.

Докато гледате телевизионни канали, натиснете **☰** (Опции), за да изберете налична опция.

Какво дават

Тази опция показва информация за текущата и следващата програма по канала. Използвайте бутоните за навигация, за да превъртите през текста или да преминете към следващата колона.

Състояние

В зависимост от предаването, страницата "Състояние" ще показва необходимата информация. Можете да използвате тази информация, за да подобрите сигнала на този канал или за да проверите дали определени услуги са налични.

Избор на видео

Цифровите телевизионни канали могат да излъчват множество видеосигнали (многоканално излъчване), видеоматериали за едно и също събитие, заснети от различен ъгъл или различни програми на един телевизионен канал. Телевизията показва съобщение, уведомяващо за наличието на такива канали. При наличие на такива канали, натиснете **☰** (Опции) и изберете **Избор на видео**, за да направите своя избор.



Предпочитани канали

В "Списък с канали" можете да маркирате даден канал като предпочитан. Можете да зададете в "Списък с канали" да се показват само вашите предпочитани канали.

За да отворите **Списък с канали**, докато гледате телевизия, натиснете  (Преглед) на дистанционното управление.



Задаване на предпочитан канал

Докато гледате телевизия, натиснете , за да отворите менюто "Преглед". Изберете **Списък с канали** и натиснете **ОК**. Придвижете се до канала, който желаете да маркирате като предпочитан и натиснете  (Опции). Изберете **Маркиране като предпочитан**. В Списък с канали предпочитаният канал е маркиран с **★**.

Можете да демаркирате предпочитаните канали с помощта на **Демаркиране като предпочитано**.

Гледане само на предпочитаните канали

Можете да зададете в списъка с канали да се показват само вашите предпочитани канали.

Докато списъкът е на екрана, натиснете  (Опции) и изберете **Изберете списък**. Изберете **Предпочитани** от списъка и натиснете **ОК**.

При избран списък "Предпочитани", когато преглеждате каналите, ще виждате само своите предпочитани канали.

Справочник на програмите

Справочникът на програмите е екранен справочник за програмата на телевизионните канали. Можете да зададете съобщение, което да ви уведомява кога започва дадена програма, или да избирате програми по жанр.

Справочникът на програмите се предоставя от цифровите оператори или от Net TV.



За да отворите справочника на програмите, докато гледате телевизия, натиснете , за да отворите менюто "Преглед". Изберете **Справочник на програмите** и натиснете **ОК**.

За да излезете от "Справочника на програмите", без да промените настройката, натиснете  (Назад).

Първо използване

Когато отворите "Справочника на програмите" за пръв път, телевизорът сканира всички телевизионни канали за информация от справочника на програмите. Това може да отнеме няколко минути. Тези данни се съхраняват в телевизора. Прочетете също **Актуализиране на справочника на програмите** в опциите на "Справочник на програмите".

Опции на справочника на програмите

Изберете програма с помощта на бутоните за навигация и натиснете  (Опции), за да изберете следните:

• Задаване на напомняне

За да зададете екранно съобщение, което да ви уведомява кога започва дадена програма, изберете **Задаване на напомняне** и натиснете **ОК**. Програмата се маркира с . За да отмените напомнянето, изберете **Изчистване на напомняне** и натиснете **ОК**.

• Промяна на деня

Преглеждане на програмите през следващия ден.

• Още информация

Показва подробни данни и резюмето за програмата.

• Търсене по жанр

Преглед на всички програми, избрани по жанр.

• Програмирани напомняния

Ако е зададено напомняне, можете да видите списък на всички програмирани напомняния.

• Актуализиране на Справочника на програмите

След първото сканиране, телевизорът съхранява информацията от справочника на програмите. Ако актуализирате или преинсталирате канали, или препоредите списъка с канали, ще трябва да актуализирате тази информация.

За да актуализирате тази информация, изберете **Актуализиране на Справочника на програмите**. Напомнанията се изтриват и се съхраняват новите данни.

Специфична настройка

В зависимост от броя канали, носещи справочна информация за каналите, телевизорът съхранява справочната информация до 8 дни.

Цифров оператор или мрежа

За да изберете откъде идва информацията в справочника на програмите, натиснете **🏠 > Настройка > Настройки на телевизора > Предпочитания > Справочник на програмите**.

Изберете **От мрежата** или **От цифров оператор**.

От мрежата

Докато не се свържете към Net TV, информацията за справочника на програмите идва от цифровия оператор. Свържете ли се с Net TV, телевизорът автоматично превключва към интернет за информация за справочника на програмите.

От цифровия оператор

Информацията в справочника постъпва от оператора.

Настройки на интелигентната картина и звук

За лесно настройване на картината или звука, можете да изберете предварително зададени настройки за всяко едно от двете.

Докато гледате телевизия, натиснете **🔊**, за да отворите менюто "Регулиране" и изберете **Интелигентна картина** или **Интелигентен звук**. Изберете от списъка и натиснете **ОК**.

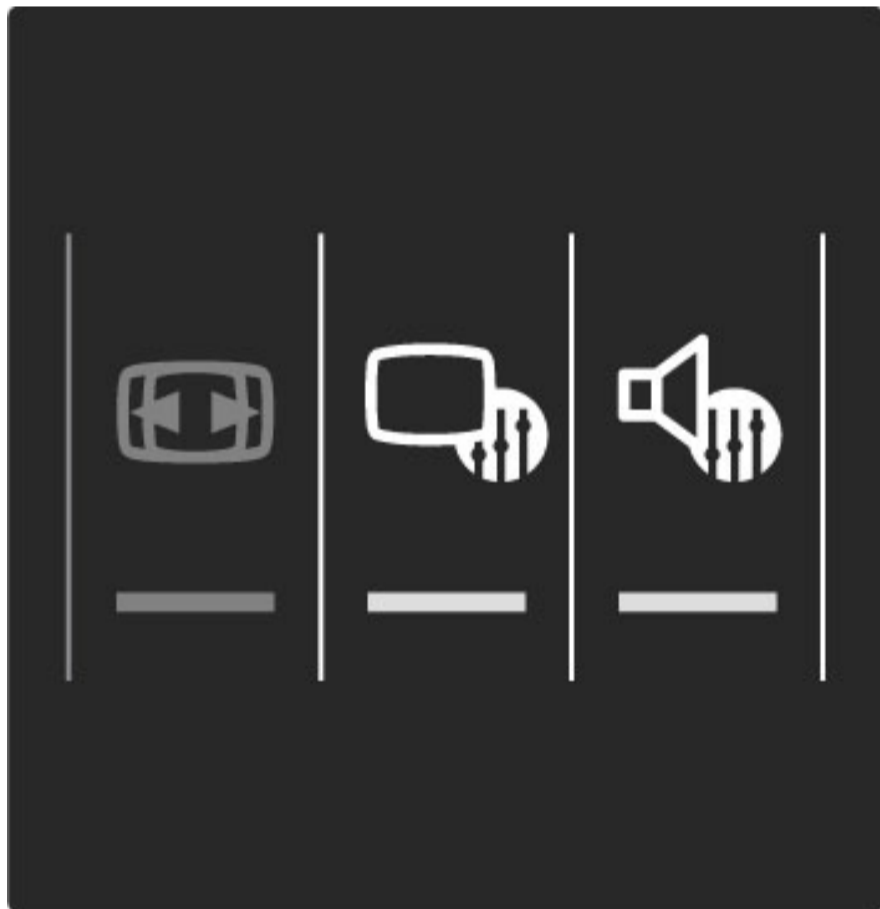

Интелигентна картина и интелигентен звук

Интелигентните настройки са комбинация от предварително зададени настройки, подходящи за определени условия, например за игри или за гледане на дневна светлина. Можете да регулирате определени настройки на избрана интелигентна настройка, например яркост или контраст, високи или ниски честоти на еквайзера. Интелигентната настройка ще запомни направените от вас корекции.

Регулиране на интелигентни настройки

За да регулирате определена настройка на дадена интелигентна настройка, изберете интелигентната настройка и натиснете **ОК**. След това натиснете **🏠** и изберете **Настройка**. Изберете **Настройки на телевизора**, придвижете се до желаната настройка и я регулирайте.

За да възстановите първоначалните стойности на интелигентните настройки, като отмените направените от вас корекции, първо нагласете телевизора на интелигентната настройка, която желаете да възстановите. След това натиснете **🏠 > Настройка > Настройки на телевизора**, изберете **Възстановяване**, натиснете **ОК** и потвърдете.

Прочетете повече за регулирането на отделни настройки в раздел **Помощ > Настройка > Картина, звук и Ambilight**.

Списък с настройки за интелигентна картина

- **Лични** - вашият избор, който сте направили в "Персонализиране на картината и звука"
- **Ярки** - идеални за гледане на дневна светлина
- **Естествени** - настройки за естествена картина
- **Кино** - идеални за гледане на филми
- **Игри** - идеални за игри
- **Пестене на енергия** - икономични настройки за пестене на енергия

- **Стандартни** - стандартните фабрични настройки
- **Снимки** - идеални за разглеждане на снимки
- **По избор** - настройка на интелигентната картина, позволяваща ви да направите всички желани от вас настройки

Списък с настройки за интелигентен звук

- **Лични** - вашият избор, който сте направили в "Персонализиране на картината и звука"
- **Стандартни** - стандартните фабрични настройки
- **Новини** - идеални за слушане на реч
- **Кино** - идеални за гледане на филми
- **Игри** - идеални за игри
- **Драма** - идеални за телевизионни сапунени сериали
- **Спорт** - идеални за спортни програми

Формат на картината

Ако на екрана се виждат черни ленти, можете да регулирате формата на картината, като го смените с формат, който запълва екрана.

Докато гледате телевизия, натиснете **🔊**, за да отворите менюто "Регулиране" и изберете **Формат на картината**. Изберете формат от списъка и натиснете **ОК**.

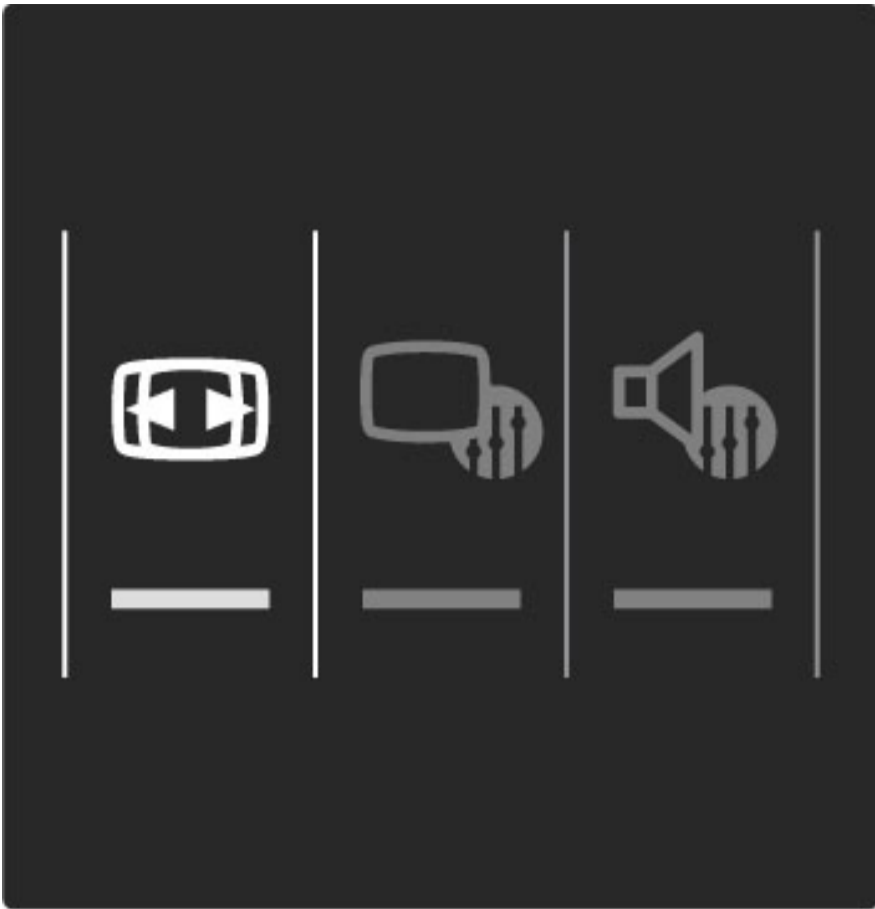

Формати за снимки

Предлагат се следните формати, в зависимост от картината на екрана:

- **Автоматично запълване**

Автоматично увеличава картината, за да запълни екрана. Минимални изкривявания на картината, субтитрите остават видими. Не е подходящо за вход от компютър.

- **Автоматично мащабиране**

Автоматично увеличава картината, за да запълни екрана, доколкото е възможно, без изкривявания. Възможно е да се виждат черни ленти. Не е подходящо за вход от компютър.

- **Супер увеличение**

Премахва страничните черни ленти при излъчване във формат 4:3. Картината се регулира така, че да се побере точно в екрана.

- **Разтегляне на екрана за филми**

Премащабиране на картината до формат 16:9

- **Широк екран**

Разтягане на картината до формат 16:9

- **Немащабиран**

Експертен режим за HD вход или вход от или компютър. Абсолютно точно възпроизвеждане на картината (съотнасяне на пикселите 1:1). Възможно е да се появят черни линии, когато картината идва от компютър.

Превключване в режим на готовност

Ако телевизорът е готов, натиснете  на дистанционното управление, за да преминете в режим на готовност. Светва червеният индикатор за режим на готовност.

Въпреки че в режим на готовност телевизорът консумира много малко енергия, все пак се консумира енергия.

Когато телевизорът няма да се използва за продължителен период от време, ви съветваме да го изключите напълно с ключа за захранване.

2.4 Гледане свърз.у-во

Избор на устройство

Когато свързано устройство е добавено в менюто "Начало", можете лесно да го изберете.

За да изберете и гледате свързано устройство или действие, натиснете **⬆**, за да отворите **менюто "Начало"**, изберете устройството или негово действие и натиснете **ОК**. Уверете се, че устройството е включено.

Прочетете повече за добавянето на ваши устройства в раздел **Помощ > Използване на телевизора > Менюта > Меню Начало**.

Използване на дистанционното управление на телевизора

Дистанционното управление на телевизора може да управлява устройство, ако устройството е свързано с HDMI и има EasyLink (HDMI-CEC).

Прочетете повече за дистанционното управление EasyLink в раздел **Помощ > Използване на телевизора > Дистанционно управление > Дистанционно управление EasyLink**.

2.5 Ambilight

Предимства

С Ambilight се наслаждавате на по-спокойно гледане и на по-добро качество на възприемане на картината.

Приглушете светлината в помещението и поставете телевизора на 25 см от стената за най-добър ефект от Ambilight. За да избегнете лошо приемане на инфрачервеното дистанционно управление, поставете вашите устройства извън зоната на видимост на Ambilight.



Регулиране

С помощта на менюто "Регулиране" можете да зададете най-често използваните настройки на Ambilight.

Докато гледате телевизия, натиснете **000**, за да отворите менюто "Регулиране".

За да затворите менюто "Регулиране", натиснете отново **000**.

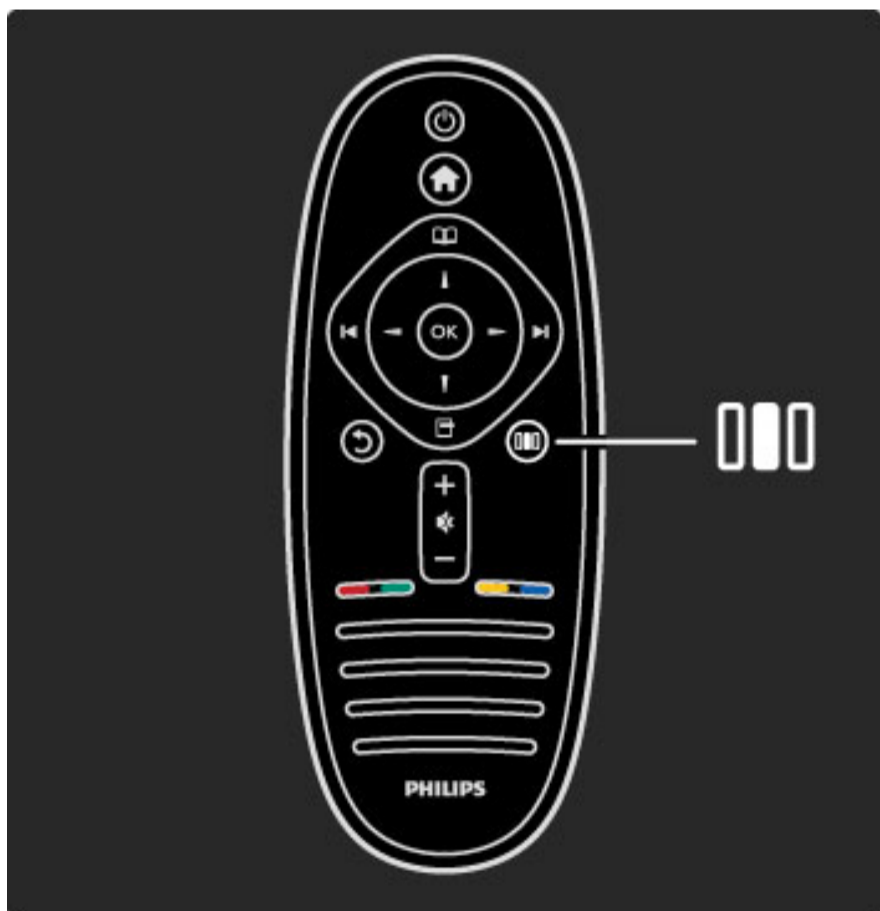

Включване и изключване на Ambilight

В менюто "Регулиране", изберете **Ambilight** и натиснете **OK**. Изберете **Вкл.** или **Изкл.** на Ambilight.

Динамичен Ambilight

В менюто "Регулиране", изберете **Динамичен Ambilight** и натиснете **OK**. Регулирайте скоростта, с която Ambilight реагира на изображенията на екрана.

Яркост на Ambilight

В менюто "Регулиране", изберете **Яркост на Ambilight** и натиснете **OK**. Регулирайте нивото на излъчвана светлина на Ambilight.

Цвят на Ambilight

В менюто "Регулиране", изберете **Цвят на Ambilight** и натиснете **OK**. Изберете **Динамичен**, ако желаете Ambilight да реагира на изображенията на екрана или изберете някой от статичните цветове. Изберете **По избор**, ако желаете да зададете определен статичен цвят.

Прочетете повече за Ambilight в раздел **Помощ > Използване на телевизора > Използване на Ambilight > Настройка**.

Настройка

Освен настройките в менюто "Регулиране", Ambilight предлага и някои разширени настройки. Можете да зададете статичен цвят по ваш избор или изключване на Ambilight известно време след като сте изключили телевизора.

За да отворите менюто "Ambilight", натиснете **↑** и изберете **Настройка > Настройки на телевизора > Ambilight**.

Цвят по избор

За да зададете цвят на Ambilight по ваш избор, изберете **По избор** в менюто **Цвят на Ambilight**. След като сте избрали "По избор", можете да отворите менюто **Цвят по избор**. Изберете **Палитра**, за да изберете свой собствен цвят. "Цвят по избор" на Ambilight е статична (нединамична) настройка за цвят.

Цветоотделка

За да зададете разликата в нивото на цвета от всяка страна на телевизора, изберете **Цветоотделка**. Когато цветоотделката е **Изкл.**, ще имате динамично поведение на Ambilight, но с един цвят.

Изключване на ТВ

За да настроите Ambilight да избледнее и да се изключи няколко секунди след като сте изключили телевизора, изберете **Изключване на телевизора**. Оставете Ambilight да избледнее и да се изключи изцяло, преди да включите отново телевизора.

Приглушена светлина със Scenea

За да зададете изключване на Ambilight винаги, когато е включена Scenea, изберете **Приглушена светлина Scenea** и изберете **Изкл.**.

Цвят на стената

Цветът на стената зад телевизора може да повлияе на светлинния ефект на Ambilight. За да коригирате това влияние, изберете **Цвят на стената** и изберете цвят, който подхожда на цвета на стената. Ambilight ще коригира своите цветове, за да се слее най-добре с цвета на стената зад телевизора.

Настроение с приглушената светлина

Прочетете повече за създаването на настроение с приглушената светлина в раздел **Помощ > Използване на телевизора > Използване на Ambilight > Настроение с приглушената светлина**.

Настроение с приглушената светлина

Когато телевизорът е в режим на готовност, можете да включите Ambilight и да създадете в стаята си настроение с приглушената светлина.

За да включите Ambilight, когато телевизорът е в режим на готовност, натиснете  на телевизора.

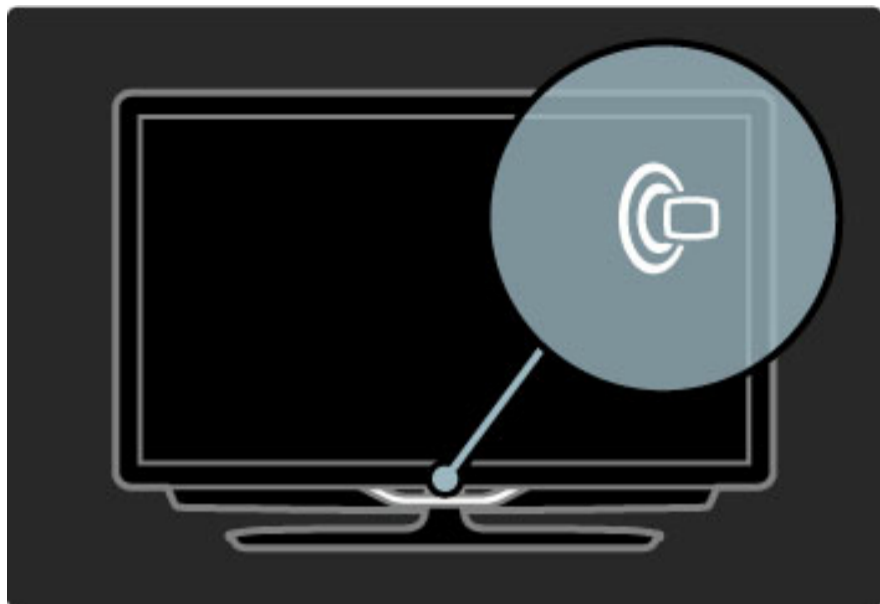

За да промените цветовата схема на функцията "Настроение с приглушената светлина", натиснете отново  на телевизора.

За да изключите "приглушената светлина", натиснете и задръжте  на телевизора за 3 секунди.

Също така можете да зададете цветовата схема в менюто "Настройка".

При включен телевизор, натиснете  и изберете **Настройка**. Изберете **Настройки на телевизора > Ambilight > Настроение с приглушената светлина**. Изберете цветовата схема, с която да се включва функцията "Настроение с приглушената светлина".

2.6 Net TV

Какво е Net TV?

Net TV предлага интернет услуги и уеб сайтове, пригодени за вашия телевизор. Можете да разглеждате популярни уеб сайтове, да четете любопитна информация, да вземете под наем филм от видео магазин, да гледате телевизионното шоу или което сте пропуснали.

Страници от Net TV

Най-популярните уеб сайтове във вашата страна са пригостили уеб страниците си за използване с телевизор. Прочетете заглавията във вестниците, гледайте най-новия видео хит или вижте прогнозата за времето.

Справочник на програмите на Net TV

Когато се свържете към Net TV, справочникът на телевизионните програми използва интернет, за да събере необходимата информация.

Видео магазини

С Net TV можете да вземете под наем любимия си филм от онлайн видео магазина.

Пропуснали сте програмата?

Ако цифровият оператор предлага тази услуга, можете да наваксите с гледането на пропуснатата любима програма. Гледайте тази програма тогава, когато ви е удобно.

Прочетете повече за Net TV в следващите раздели.

Нови услуги

Нови услуги се добавят редовно. Периодично правете справка със страниците на Net TV, за да се информирате за новодобавените услуги.

Специфична настройка

- Предлаганите Net TV услуги са различни в различните държави.
- С Net TV можете също да се свържете към интернет. Можете да разгледате всеки уеб сайт, който пожелаете, но не забравяйте, че повечето уеб сайтове в интернет не са пригодени за гледане на телевизионен екран и някои добавки (напр. за разглеждане на страници или видео) липсват във вашия телевизор.

- Онлайн услугите на Net TV могат да бъдат добавяни, променяни или спирани.
- Net TV показва по една страница, на цял екран.
- Не можете да изтеглите и съхранявате файлове, нито да инсталирате добавки.

Какво ви трябва

За да се насладите на Net TV, трябва да свържете телевизора към маршрутизатор с високоскоростна връзка към интернет.

Прочетете [Помощ > Настройка > Мрежа](#).

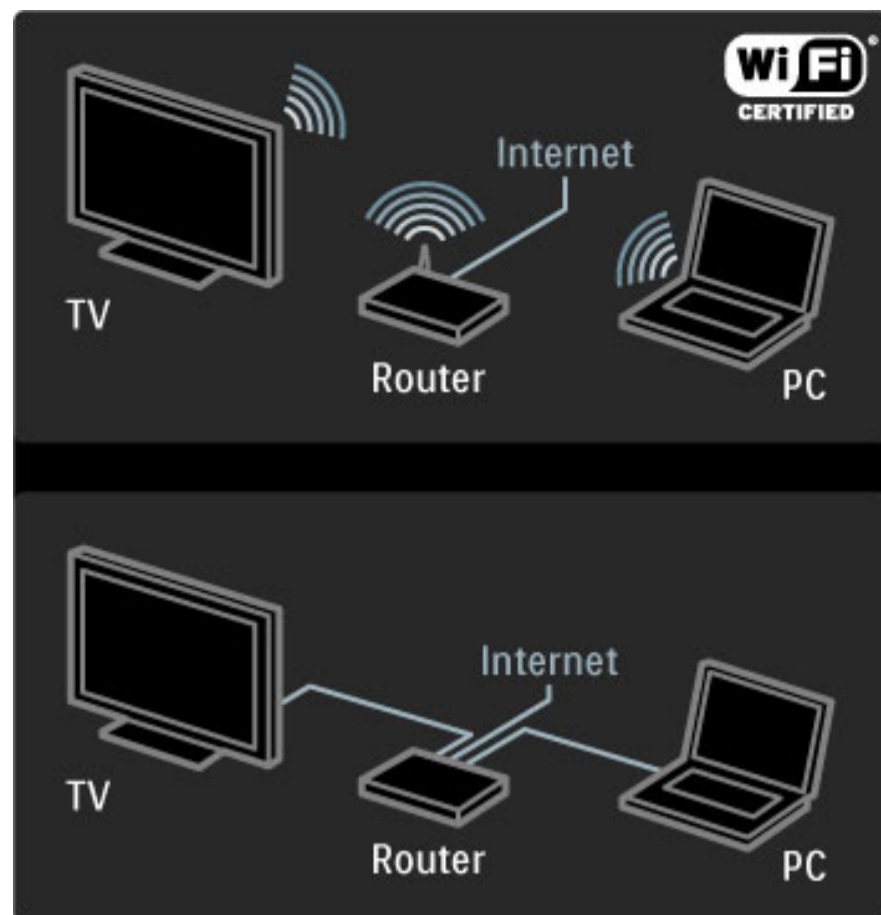

След като бъде осъществена връзка, изберете [Преглед на Net TV](#) от менюто "Начало", за да стартирате екранната настройка на Net TV.

Прочетете [Помощ > Използване на телевизора > Net TV > Първо използване](#).

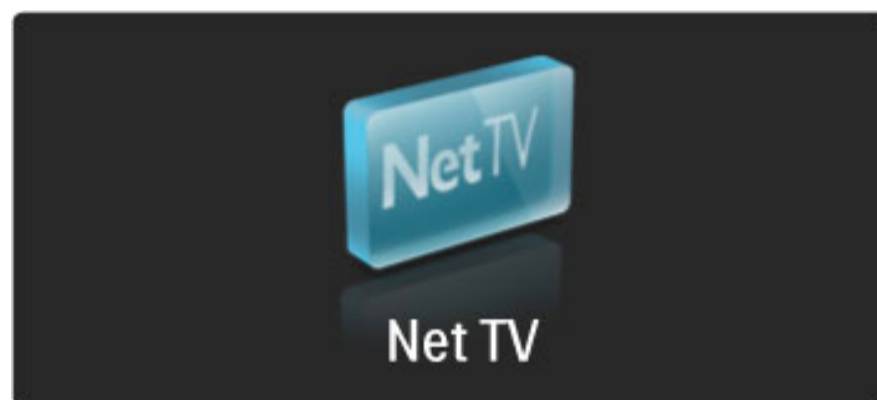

Първо използване

- Приемане на "Условията за ползване".
 - Регистрация за Net TV.
 - Включване на Родителски контрол.
- Net TV вече може да се използва.

Как да се регистрирате

За да се регистрирате, ви е необходим имейл адрес и компютър, свързан с интернет. Ако пропуснете регистрацията при първото използване, можете да се регистрирате по-късно от началната страница на Net TV.

За да започнете регистрацията в Net TV, въведете своя имейл адрес на екрана на телевизора. За да отворите екранната клавиатура, натиснете **OK** при маркирано текстово поле. Въведете символите един по един. Изберете **Регистрация** и натиснете **OK**.

Ако на вашия имейл адрес е изпратен имейл за регистрация, ще се появи съобщение. Отворете имейла от вашия компютър и щракнете върху връзката към формуляра за регистрация. Попълнете формуляра и щракнете върху бутона, за да го изпратите.

От телевизора изберете **OK** и натиснете **OK**, за да отворите началната страница на Net TV.

Включете Родителски контрол

Когато отворите началната страница на Net TV за пръв път, можете да включите "Родителски контрол". Ако включите родителския контрол, ще трябва да въведете личен код за заключване и отключване. Въведете 4-цифрен код за Заключване на Net TV и отключване.

Използвайте цифровите бутони на дистанционното управление. Въведете отново същия код, за потвърждение.

Net TV вече може да се използва.

Ползи от регистрацията

Когато сте регистрирани, вашите предпочитани или заключени Net TV страници се съхраняват в архив. Съхраняват се също и последните 16 уеб адреса (URL), които сте посетили. Можете да споделите тези страници с друг телевизор в Net TV, ако го регистрирате със същия имейл адрес.

Когато сте регистрирани, можете да възстановите тези избрани страници, ако случайно сте изтрили всичко от Net TV с "Изчистване на хронологията".

Ползи от Родителски контрол

Когато Родителски контрол е включен...

- можете да заключвате и отключвате услуги и/или категории услуги
- някои услуги, които не са подходящи за деца, са заключени от самото начало, но могат да бъдат отключени

Ползи от родителския контрол

- Можете да заключите само услуги от страниците на Net TV. Реклами и уеб сайтове в интернет не могат да бъдат заключвани.
- Услугите са заключени изборително по държави. Категориите са заключени за всички държави.

Преглеждане в Net TV

За да отворите Net TV, затворете това ръководство "Помощ" и натиснете , изберете **Преглед на Net TV** и натиснете **ОК**. Телевизорът се свързва с Net TV и отваря началната страница.

За да излезете от Net TV, натиснете  и изберете друга дейност.

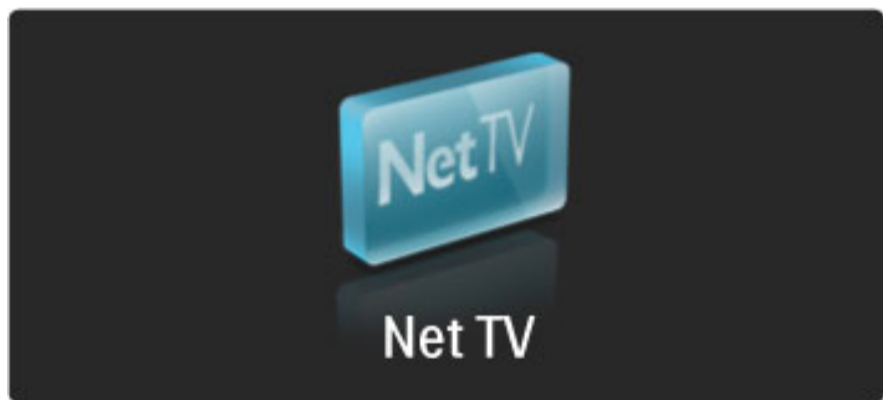





Началната ★ страница

Началната ★ страница на Net TV показва вашите предпочитани услуги и някои препоръчвани услуги. Можете да прегледате Net TV от тази страница.

За да се върнете в ★ Началната страница, натиснете  (Преглед).

Отваряне на услуга на Net TV

Изберете услуга на Net TV с бутоните  или ,  или . За да отворите избрана услуга, натиснете **ОК**.

Изображението "ключалка" означава че страницата, която сте отворили, е защитена страница.

Придвижване до услуга на Net TV

Придвижването до услуга на Net TV може да се различава от това при другите използвани услуги. За преглед на услугите можете да използвате предимно бутоните за навигация и бутона "ОК". Някои услуги указват как да бъдат прегледани.

За да се върнете една страница назад, натиснете  (Назад).

Всички услуги

За да видите предлаганите във вашата страна услуги, изберете  **Услуги** и натиснете **ОК**.



На тази страницата можете да видите всички услуги или да ги разгледате по категории, напр. **Новини** или **Развлечения**. За да разгледате услугите по категории, изберете категория в колоната вляво и натиснете **ОК**.

Опции

Натиснете  (Опции), за да изберете от следните:

- Заключване на услуга
- Маркиране като предпочитан
- Деактивиране на родителския контрол
- Показване на дистанционното управление
- Презареждане на страницата
- Машабиране на страницата
- Данни за сигурност
- Изтриване на паметта на Net TV

Заключване на услуга

За да заключите услуга на Net TV, изберете нейната икона и натиснете  (Опции). Изберете **Заключване на услуга** и натиснете **ОК**. Иконата на тази услуга се маркира с .

За да отворите заключена услуга, трябва да въведете своя 4-цифрен код. След като сте отворили заключена услуга, можете да отмените заключването ѝ.

Маркиране на предпочитани

За да маркирате дадена услуга като предпочитана, изберете нейната икона и натиснете . Изберете **Маркиране като предпочитан** и натиснете **ОК**.

Можете да маркирате до 12 услуги като предпочитани. Всички ваши предпочитани услуги се показват в ★ началната страница. В  "Услуги", предпочитаните услуги са отбелязани със звезда ★.

Само услуги на Net TV могат да бъдат маркирани като предпочитани. Реклами и уеб сайтове в интернет не могат да бъдат маркирани.

Демаркиране като предпочитано

За да демаркирате предпочитана услуга, изберете нейната икона и натиснете  (Опции), след това изберете **Демаркиране като предпочитано**.



Деактивиране на родителския контрол

За да изключите родителския контрол, натиснете  (Опции) и изберете **Деактивиране на родителския контрол**. Въведете 4-цифрения код, за да деактивирате родителския контрол.

Показване на дистанционното управление

Бутони като "Възпроизвеждане" ►, "Пренавиване назад" ◀◀ и "Бързо пренавиване напред" ►► могат да се показват на екрана с

Показване на дистанционното управление.

Натиснете  (Опции) и изберете **Показване на дистанционното управление**. С тези бутони, показани на екрана, можете да управлявате аудио или видео плейър. Изберете бутон и натиснете **ОК**, за да се изпълни функцията му. Натиснете  (Назад), за да скриете тези екранни бутони.

Презареждане на страницата

Ако е възникнала грешка по време на зареждане на страница, опитайте да я презаредите. Натиснете  (Опции) и изберете **Презареждане на страница**.

Мащабиране на страницата

За да увеличите или намалите мащаба на интернет страница, натиснете  (Опции) и изберете **Мащабиране на страница**. Използвайте плъзгача, за да зададете увеличението. За да превъртите през интернет страница, използвайте бутоните за навигация, за да преминете от един засветен елемент на друг.

Данни за сигурност

За да видите данните за сигурност на дадена страница, натиснете  (Опции) и изберете **Данни за сигурност**.

Изтриване на паметта на Net TV

 **Внимание** - тази опция възстановява напълно първоначалните настройки на Net TV.

За да изчистите напълно паметта на Net TV, включително зададените "предпочитани", кодът за родителски контрол, паролите, бисквитките и хронологията, натиснете  (опции) и изберете **Изтриване на паметта на Net TV**.

Net TV услуги за друга държава

В друга държава може да се предлагат различни услуги. За да превключите на услугите, предлагани в друга държава, изберете **Държава: ...** в долния десен ъгъл на страницата и натиснете **ОК**. Изберете държава и натиснете **ОК**.

Koninklijke Philips Electronics N.V. не носи отговорност за съдържанието и качеството на материалите, предоставяни от доставчиците на съдържание.

Интернет уеб сайтове

С Net TV можете също да се свържете към интернет. Можете да разгледате всеки уеб сайт, който пожелаете, но не забравяйте, че повечето уеб сайтове в интернет не са пригодени за гледане на телевизионен екран и някои добавки (напр. за разглеждане на страници или видео) липсват във вашия телевизор.

Отваряне на интернет сайт

За да отидете на страница в интернет, изберете  "Интернет" и натиснете **ОК**. С помощта на екранната клавиатура можете да въведете желаните от вас уеб адрес. Изберете знак и натиснете **ОК**, за да го въведете в адресната линия в горната част на страницата. След като сте въвели адреса, изберете **Напред** и натиснете **ОК**, за да заредите този уеб сайт.

Използвайте бутоните ▲ или ▼, ◀ или ▶ за навигация към предлаганите връзки на свободната интернет страница, натиснете **ОК**, за да отидете на връзката.

Хронология на уеб страниците

Net TV автоматично добавя всеки посетен от вас сайт в списък "Хронология на уеб страниците". По-късно можете да изберете от този списък иконата на даден уеб сайт и да натиснете **ОК**, за да го отворите. За да превъртите през хронологичния списък, използвайте бутоните за навигация.

Изтриване на хронологията на Net TV

Когато сте маркирали иконата на уеб сайт в хронологичния списък, можете да изтриете целия списък. Натиснете  (Опции) и изберете **Изтриване на хронологията**.

Видео магазини

С този телевизор можете да вземете под наем филм от онлайн видео магазин.

- 1 Отваряне на видео магазин.
- 2 Избор на видео.
- 3 Извършване на плащане онлайн.
- 4 Изтегляне на видео.
- 5 Пускане на видео.

Какво ви трябва

За да вземете под наем и да изтеглите видео, ви е необходима високоскоростна интернет връзка към телевизора. Прочетете повече за свързването към мрежата в раздел **Помощ > Настройка > Мрежа**.

Необходима ви е и SD карта с памет, която да поставите в слота за SD карта на телевизора.

Форматиране на SD карта

За да форматира SD карта с памет като видео памет, поставете SD картата в SD слота. Телевизорът автоматично ще започне да форматира SD картата. Възможно е телевизорът да отхвърли SD картата, ако скоростта на запис е недостатъчна за прехвърляне на видео файлове. След като картата е форматирана, оставете я за постоянно в слота.

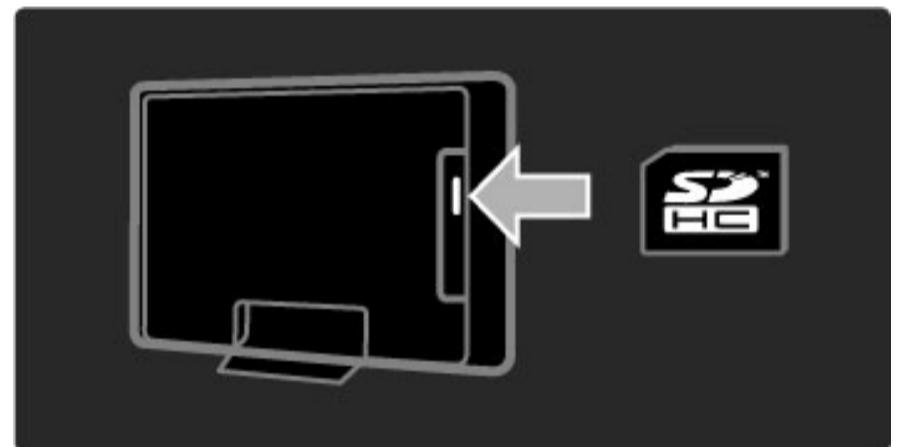

Преглед на видео магазин

За да разгледате видео магазин, натиснете , изберете **Net TV > Видео магазини** и натиснете **ОК**. На страницата "Видео магазини" ще бъдат показани магазините, достъпни във вашата страна. За да разгледате магазин, изберете неговата икона и натиснете **ОК**.

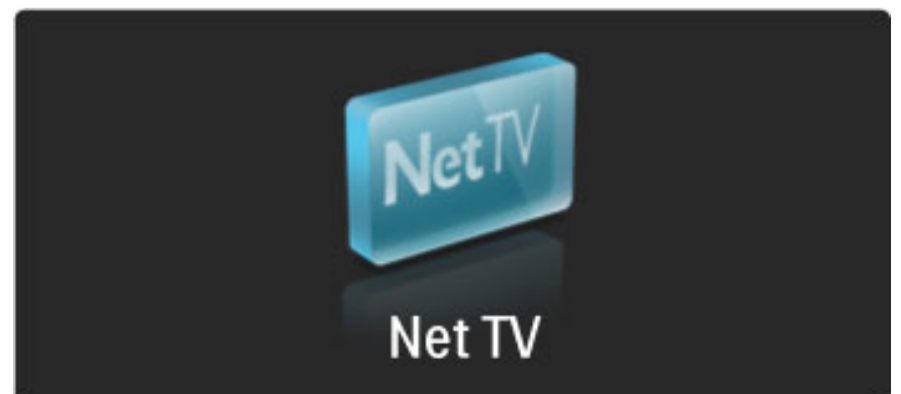

Вземане на видео под наем

За да вземете видео под наем, изберете неговата икона на страницата на видео магазина и натиснете **ОК**. В повечето случаи можете вземете видеото под наем за ден или два, или само за 1 час. Начинът, по който избирате и вземате под наем видео, е различен за различните магазини.

Плащане

Магазинът ще поиска от вас да влезете в акаунта си или да си отворите акаунт, ако все още нямате. За влизане в акаунта вероятно ще са необходими вашият имейл адрес и персонален ПИН код. След като влезете в акаунта си, можете да изберете начин на плащане, обикновено с кредитна карта или дебитна карта със CVV код. За повече информация относно условията за плащане, направете справка с уеб сайта на видео магазина.

За да въведете цифров код (ПИН), използвайте цифровите бутони на дистанционното управление.

За да въведете имейл адрес, маркирайте текстовото поле на страницата и натиснете **ОК**. Изберете символ от клавиатурата и натиснете **ОК**, за да го въведете.



Изтегляне на видео

След като сте извършили плащането, можете да изтеглите избраното видео върху видео паметта. По време на изтеглянето можете да продължите да гледате програми както обикновено, докато телевизорът ви уведоми, че видеото е готово за пускане. Ако отмените изтеглянето, можете да изтеглите видеото отново до края на периода, за който сте го наели.

Пускане на видео

За да пуснете изтеглено видео, натиснете **⬆**, изберете **Net TV > Видео магазини** и натиснете **ОК**. Докато сте в акаунта си, въведете магазина, от който сте наели видеото и изберете това видео от списъка с изтеглени видео файлове. Изберете видеото и натиснете **ОК**, за да го пуснете.

Онлайн телевизия

Някои цифрови оператори предлагат услугата "онлайн телевизия". С тази услуга можете да гледате програмите, които сте пропуснали. Свържете се със страницата за онлайн телевизия на оператора, за да видите предлаганите програми.

Какво ви трябва

За достъп до услугата "онлайн телевизия" ви е необходима високоскоростна интернет връзка към телевизора.

Прочетете повече за свързването към мрежата в раздел **Помощ > Настройка > Мрежа**.

Отваряне на онлайн телевизия от Net TV

За да отворите услугата "онлайн телевизия" на Net TV, натиснете **⬆**, изберете **Преглеждане в Net TV** и натиснете **ОК**. В услугите на Net TV потърсете иконата на телевизионния канал, който излъчва желаната от вас програма. Изберете услугата и натиснете **ОК**.

Отваряне на онлайн телевизия на определен канал

За да отворите директно услугата "онлайн телевизия" на определен канал, натиснете **червения** бутон. Ако тази услуга е налична, телевизорът ще отвори страницата на оператора.

Предлаганите услуги за онлайн телевизия са различни в различните държави.

3 Повече за...

3.1 Текст

Страници с телетекст

Отваряне на телетекст



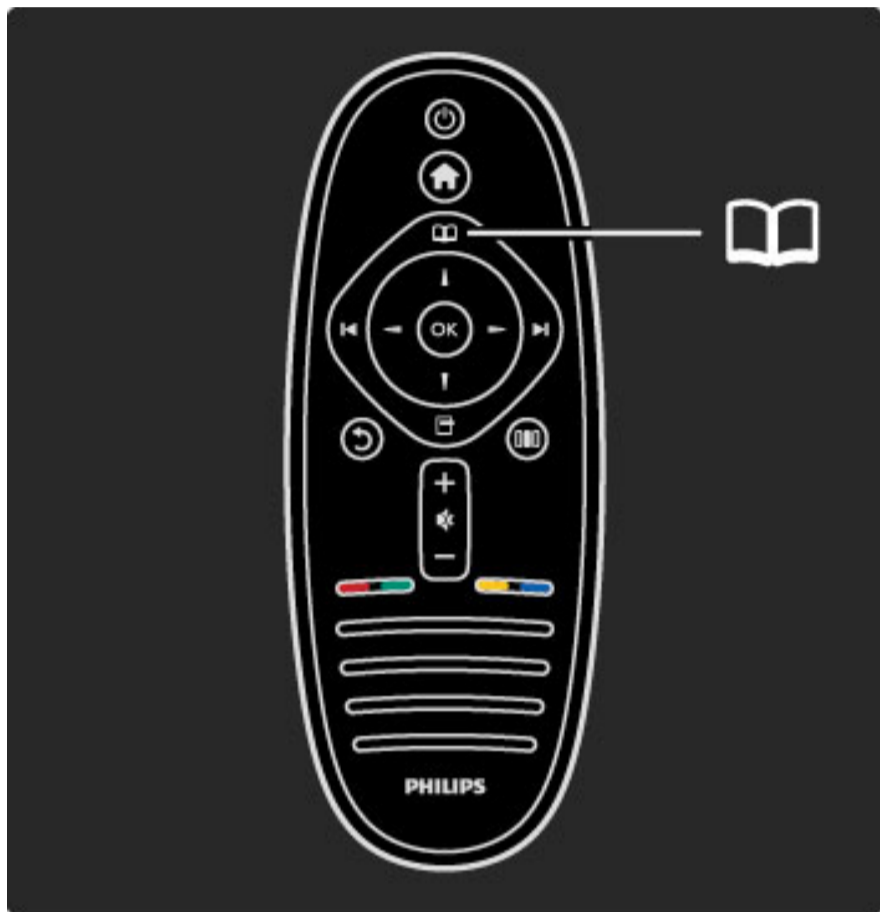

За да отворите телетекста докато гледате телевизия, натиснете  (Преглед) и изберете **Телетекст**.

За да затворите телетекста, натиснете  (Назад).



Избор на страница с телетекст

За да изберете страница...

- Въведете номера на страницата с цифровите бутони.
- Натиснете  или .
- Натиснете  или .
- Натиснете цветен бутон, за да изберете един от цветните елементи в долния край на екрана.

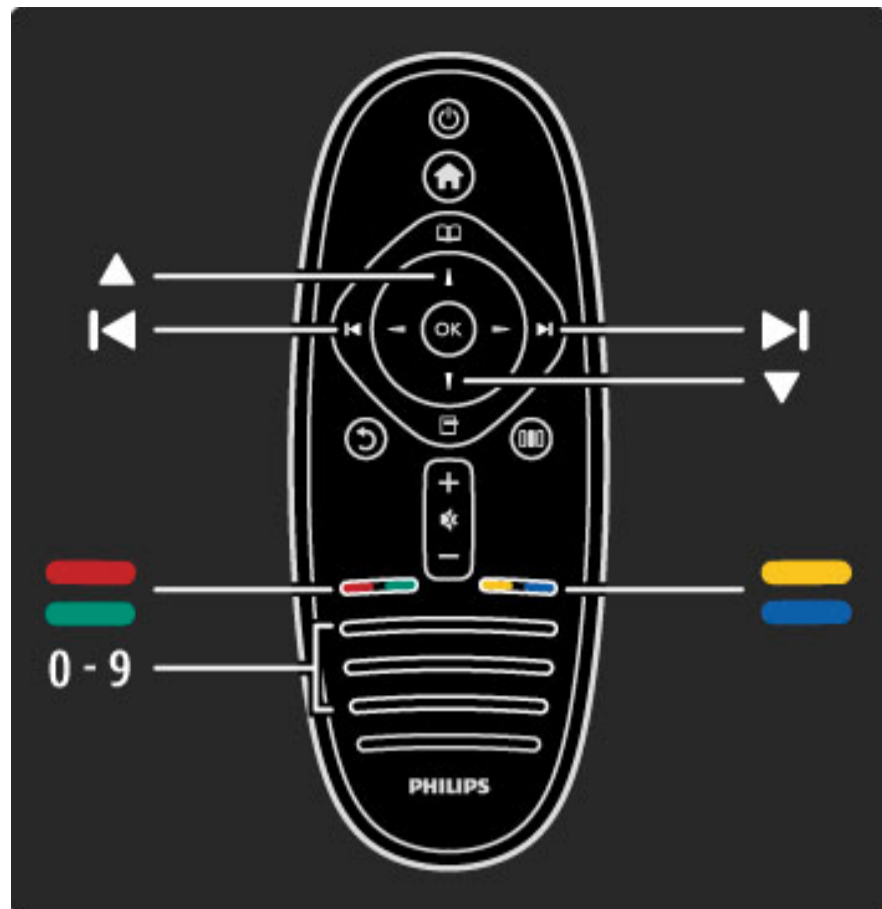

Подстраници с телетекст

Един номер на страница от телетекста може да съдържа няколко подстраници. Подстраниците се показват на лента до номера на основната страница.

За да изберете подстраница, натиснете  или .

Таблица на страниците с телетекст (ТСТ)

Някои оператори предлагат таблица на страниците с телетекст. За да отворите таблицата на страниците с телетекст (ТСТ) в текущата страницата с телетекст, натиснете  (Опции) и изберете **Общ преглед на ТСТ**.





Търсене на телетекст

Можете да маркирате дума и да потърсите всичките ѝ появявания в телетекста. Това е добър начин за търсене на определена тема.

Отворете страница с телетекст и натиснете **OK**. Изберете дума или число, с помощта на бутоните за навигация. Натиснете отново **OK**, за да се прехвърлите направо на следващото появяване в текста на избраната дума или число. Натиснете отново **OK**, за да се прехвърлите на следващото появяване. За да прекратите търсенето, натискайте , докато не остане нищо маркирано.

Телетекст от свързано устройство

Някои свързани устройства, които приемат телевизионни канали, могат да приемат и телетекст.

За да отворите телетекст от свързано устройство, натиснете , изберете устройството и натиснете **OK**. Докато гледате канал, натиснете , изберете **Показване на дистанционното управление**, изберете бутон , и натиснете **OK**. Натиснете , за да се скрият бутоните на дистанционното управление.

За да затворите телетекста, натиснете .

Цифров текст (само за Великобритания)

Някои цифрови телевизионни оператори предлагат на цифровите си телевизионни канали специализирани услуги за цифров текст или интерактивни услуги. Тези услуги включват стандартния телетекст с използване на цифровите и цветните бутони и бутоните за навигация, за избор и придвижване в текста.

За да затворите цифровия текст, натиснете  (Назад).

Цифровият текст е блокиран, когато се излъчват субтитри и в менюто "Субтитри" е зададено "Субтитри Вкл.". Изберете **Субтитри Изкл.**, за да разрешите цифровия текст.

Опции на телетекста

В телетекста натиснете  (Опции), за да изберете следното:

- Стопиране на страницата
- Двоен екран
- Преглед на ТСТ
- Уголемяване
- Показване
- Превключване между подстраници
- Език

Стопиране на страницата

За да спрете автоматичното превъртане на подстраници, натиснете  (Опции) и изберете **Стопиране на страницата**.



Двоен екран / Цял екран

За да се виждат телевизионният канал и телетекстът един до друг, натиснете  (Опции) и изберете **Двоен екран**. Изберете **Цял екран**, за да превключите обратно към изгледа на цял екран.

Преглед на ТСТ

За да отворите ТСТ телетекст, натиснете  (Опции) и изберете **Общ преглед на ТСТ**.

Уголемяване

За да уголемите страницата с телетекст за по-удобно четене, натиснете  (Опции) и изберете **Уголемяване**. За да превъртите страницата надолу, натиснете  или .

Показване

За да се покаже скритата информация на дадена страница, натиснете  (Опции) и изберете **Показване**.

Превключване между подстраници

За превключване между подстраници, когато има такива, натиснете  (Опции) и изберете **Превключване между подстраници**.

Език

За да превключите към набора символи, с който телетекстът се извежда правилно на екрана, натиснете  (Опции) и изберете **Език**.

Настройки на телетекста

Език на телетекста

Някои цифрови телевизионни оператори предлагат няколко езика за телетекст.

За да зададете своя основен и допълнителен език за телетекста, натиснете  > **Настройка** > **Настройки на канал**, изберете **Основен** или **Допълнителен телетекст** и изберете вашите предпочитани езици за телетекст.

Телетекст 2.5

Ако е достъпен, Телетекст 2.5 предлага повече цветове и по-добра графика. Телетекст 2.5 е активиран като стандартна фабрична настройка.

За да го изключите, изберете  > **Настройка** > **Настройки на телевизора** > **Предпочитания** > **Телетекст 2.5**.

3.2 Интерактивна телевизия

Предимства

Интерактивната телевизия може да предложи повече любопитна информация или програми на цифров телевизионен канал, в зависимост от държавата и предаването. Предимствата ѝ варират от разширени текстови възможности до онлайн телевизия и много други.

За някои iTV услуги ви е необходима високоскоростна интернет връзка. Прочетете в раздел **Помощ > Настройка > Мрежа**.

Използване на iTV

За да отворите iTV, натиснете **червения** бутон, докато гледате цифров канал. Ако има достъпна интерактивна телевизия, ще се отвори началната страница на оператора.

За да затворите iTV, натиснете ↶ (Назад) няколко пъти, докато страницата на iTV се затвори.

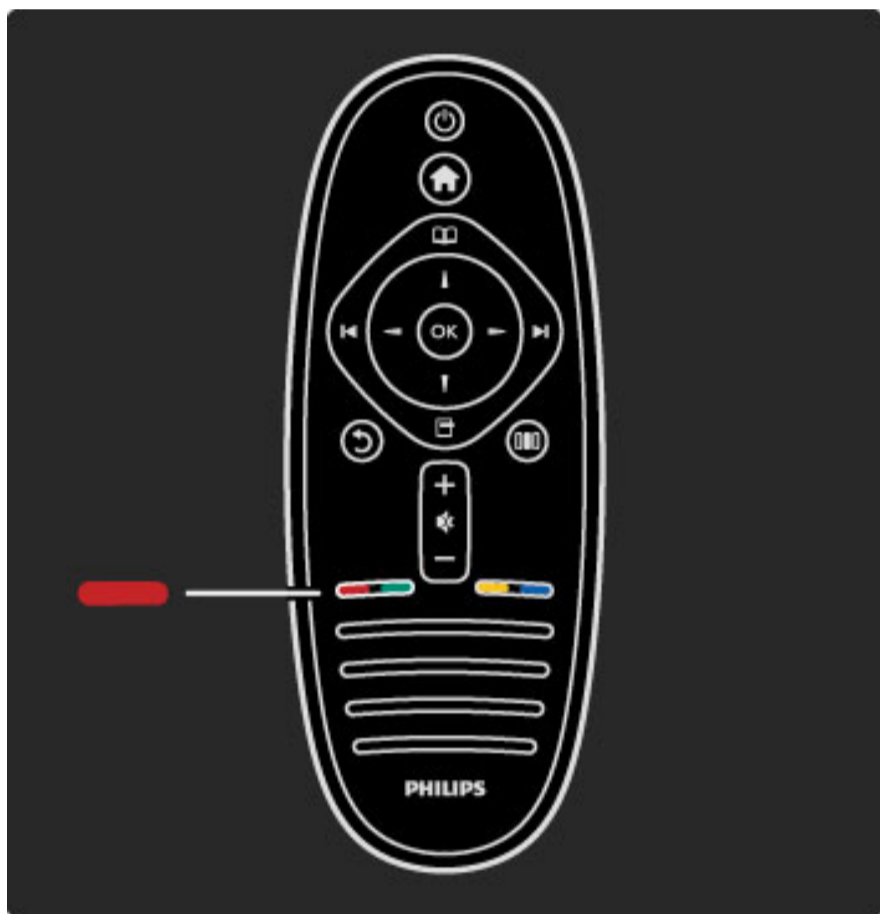

MHP iTV

Ако държавата, за която е инсталиран телевизорът, е Италия, MHP (Multimedia Home Platform - мултимедийна домашна платформа) е активна. MHP приложенията се предоставят от операторите. Страниците за MHP приложения предлагат всякакъв вид интерактивност. Можете да отговорите в програма или да гласувате, да пазарувате или да платите за видео по заявка.

За да получите най-доброто от MHP, трябва да имате бърза интернет връзка. Прочетете повече за свързването на телевизора с интернет в раздел **Помощ > Настройка > Мрежа**.

Отваряне на MHP страници

Когато превключите на телевизионен канал, който поддържа MHP, изчакайте иконата MHP, за да се зареди напълно приложението.

За да отворите MHP страница, натиснете **червения** цветен бутон или натиснете **Телетекст**, в зависимост от приложението. За да затворите MHP, натиснете **Изход**.

Придвижвате в MHP страници

Можете да използвате бутоните за навигация и цветните бутони, цифровите бутони и бутона ↶ (Назад), за да се придвижвате в MHP страниците. Можете да използвате клавиатурата на дистанционното управление, както правите при изпращане на SMS/текстови съобщения.

Автоматичен старт

Телевизорът е настроен да зарежда MHP страниците автоматично. За да избегнете автоматичното зареждане, можете да изключите автоматичния старт на MHP.

За да изключите автоматичния старт, натиснете **Преглед** (иконата на менюта), изберете **MHP приложения** и натиснете **OK**. Натиснете **▶**, за да се покаже елементът на екрана, ако е необходимо. Изберете **Изключване на автоматичен старт на MHP**, за да изключите автоматичното зареждане.

Избор на MHP приложения

Възможно е някои MHP страници да не се зареждат. В такъв случай може да опитате да заредите приложението от списъка с MHP приложения.

Натиснете **Преглед** (иконата на менюта), изберете **MHP приложения** и изберете **Изключване на автоматичен старт на MHP**. Тази настройка позволява избиране на приложенията поединично. Изберете желаното приложение от списъка (ако е налично) и натиснете **OK**, за да стартирате приложението.

3.3 Мултимедия

Преглеждане в USB

Можете да разглеждате снимки или да възпроизведете музика и видео от USB устройство с памет.

Включете USB устройството в USB съединителя от лявата страна на телевизора, докато телевизорът е включен.

Телевизорът открива устройството и отваря на екрана списък със съдържанието му. Ако списъкът не се появи автоматично, натиснете **⬆**, изберете **Преглеждане в USB** и натиснете **ОК**.

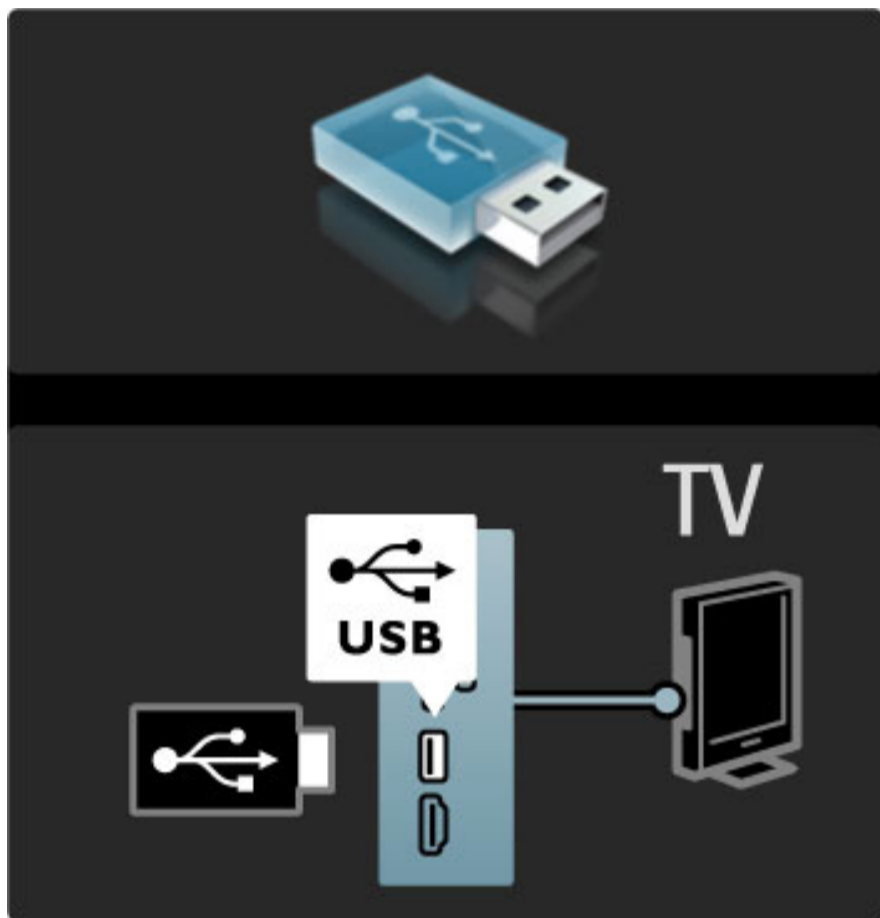

За да излезете от "Преглеждане в USB", натиснете **⬆** и изберете друго действие или изключете USB устройството.

Разглеждане на снимки

За да разглеждате снимки, изберете снимка от списъка и натиснете **ОК**. Ако в папката има повече снимки, телевизорът започва да показва слайдшоу с тези снимки.

За да спрете възпроизвеждането, натиснете **☰** (Опции) и изберете **Стоп**.

За пауза или ново възпроизвеждане на слайдшоуто, натиснете **ОК**.

За да разгледате следващата снимка, натиснете **▶**.

За да разгледате предишната снимка, натиснете **◀**.

Опции за снимките

Натиснете **☰** (Опции), за да изберете от следните:

- Показване на информация
- Стоп
- Изпълнение веднъж / Повторение
- Завъртане
- Включване / изключване на разбъркване
- Скорост на слайдшоу
- Преход на слайдшоу
- Задаване като Scenea

Разбъркване включено

Възпроизвеждане на файловете на случаен принцип.

Задаване като Scenea

Поставя текущата снимка като "тапет" на Scenea.

Възпроизвеждане на видео или музика

За възпроизвеждане на видео или музика, изберете файл от списъка и натиснете **ОК**. Ако в папката има повече видеофайлове или музика, телевизорът започва да ги възпроизвежда един по един. За да спрете възпроизвеждането, натиснете **☰** (Опции).

За пауза или ново възпроизвеждане, натиснете **ОК**.

За възпроизвеждане на следващия файл от папката, натиснете **▶**.

За възпроизвеждане на предишния файл, натиснете **◀**.

За бързо пренавиване напред, натиснете **▶**.

За пренавиване назад, натиснете **◀**.

Опции за музика и видео

Натиснете **☰** (Опции), за да изберете от следните:

- Стоп
- Изпълнение веднъж / Повторение
- Включване / изключване на разбъркване

Музика със снимки

Можете едновременно да възпроизведете музика и да показвате снимки. Трябва първо да пуснете музиката, а след това и снимките.

1 Изберете папка с музикални файлове и натиснете **ОК**.

1 Изберете папка с музикални файлове и натиснете **ОК**.

За да спрете възпроизвеждането, натиснете **☰** (Опции) и изберете **Стоп**.

Изключване на екрана

Ако само слушате музика, можете да изключите екрана на телевизора за икономия на енергия.

За да изключите екрана, натиснете **зеления** бутон, изберете **Изключване на екрана** и натиснете **ОК**. За да включите отново екрана, натиснете произволен бутон на дистанционното управление.

Вижте списъка на съвместимите формати на възпроизвеждане в раздел **Помощ > Спецификации > Мултимедия**.

Преглеждане в компютъра

Можете да разглеждате снимки или да възпроизведете музика и видео от компютър във вашата домашна мрежа.

Какво ви трябва

За да преглеждате файловете в компютъра, трябва да свържете телевизора към вашата домашна мрежа. Освен това, трябва да настроите мултимедийния сървър да споделя файлове с телевизора.

Прочетете повече за свързването към мрежа в раздел **Помощ > Настройка > Мрежа**.

Преглеждане в компютъра

За да преглеждате файловете в компютъра си, натиснете **⬆**, изберете **Преглеждане в компютъра** и натиснете **ОК**. Ако мрежата все още не е инсталирана, когато изберете "Преглеждане в компютъра", инсталирането на мрежата започва автоматично. Следвайте инструкциите на екрана. За да затворите "Преглеждане в компютъра", натиснете **⬆** и изберете друго действие.

За избор, преглед и възпроизвеждане на файлове, прочетете **Помощ > Повече за ... > Мултимедия > Преглеждане в USB**.

Вижте списъка на съвместимите формати на възпроизвеждане в раздел **Помощ > Спецификации > Мултимедия**.

Scenea

Със Scenea можете да поставите снимка като "стенна картина" на телевизионния екран. Изберете любима снимка от своята колекция.

За да отворите Scenea, натиснете , изберете **Scenea** и натиснете **ОК**. Ако не сте избрали своя снимка, ще се покаже предварително зададена снимка.

За да затворите снимката за Scenea, натиснете произволен бутон на дистанционното управление.

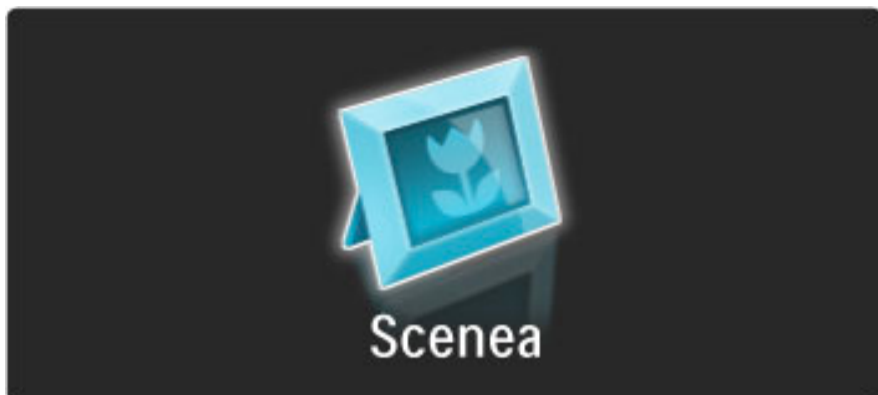



Избор на снимка за Scenea

1 Изберете снимка от свързано USB устройство или от свързан компютър. Снимката трябва да е във формат JPEG.

2 Със снимката, маркирана в списъка на "Преглеждане в USB" или "Преглеждане в компютъра", натиснете  (Опции), изберете **Задаване като Scenea** и натиснете **ОК**. Потвърдете замяната на текущата снимка с новата.

Приглушена светлина със Scenea

За да изключите Ambilight, когато е включена Scenea, натиснете  (Регулиране). Или натиснете  (Ambilight) на предния панел на телевизора.

Пестене на енергия

За да превключите телевизора към икономичните настройки, натиснете  (Регулиране), изберете **Интелигентна картина** и натиснете **ОК**. Изберете **Пестене на енергия**.

Специфична настройка

Когато Scenea е включена, телевизорът ще премине автоматично в режим на готовност след 4 часа, като покаже предупредително съобщение 1 минута преди да се изключи. Това автоматично преминаване в режим на готовност предотвратява излишния разход на енергия, в случай че забравите Scenea включена.

Също така, ако таймерът за заспиване е активиран, телевизорът ще премине в режим на готовност след изтичане на зададеното време.

Scenea няма звук.

Wi-Fi Media Connect

С Wi-Fi MediaConnect можете да поставите (прожектирате) екрана на компютъра върху екрана на телевизора безжично. Можете да прожектирате видео, музика, презентации или друго съдържание от своя преносим или настолен компютър.

За да можете да прожектирате екрана на компютъра върху ТВ екран, трябва първо да инсталирате софтуера за Wi-Fi MediaConnect на вашия компютър.

Прочетете повече за инсталирането на софтуера за Wi-Fi MediaConnect в раздел **Помощ > Настройка > Мрежа > Wi-Fi MediaConnect**.

Започнете да прожектирате

За да започнете да прожектирате екрана на компютъра на ТВ екран, щракнете върху малката икона, изобразяваща телевизор, в лентата със задачите в долния десен ъгъл на екрана на компютъра. Екранът на вашия компютър ще се появи на телевизионния екран.

Спрете да прожектирате

За да спрете да прожектирате, щракнете отново върху иконата телевизор.

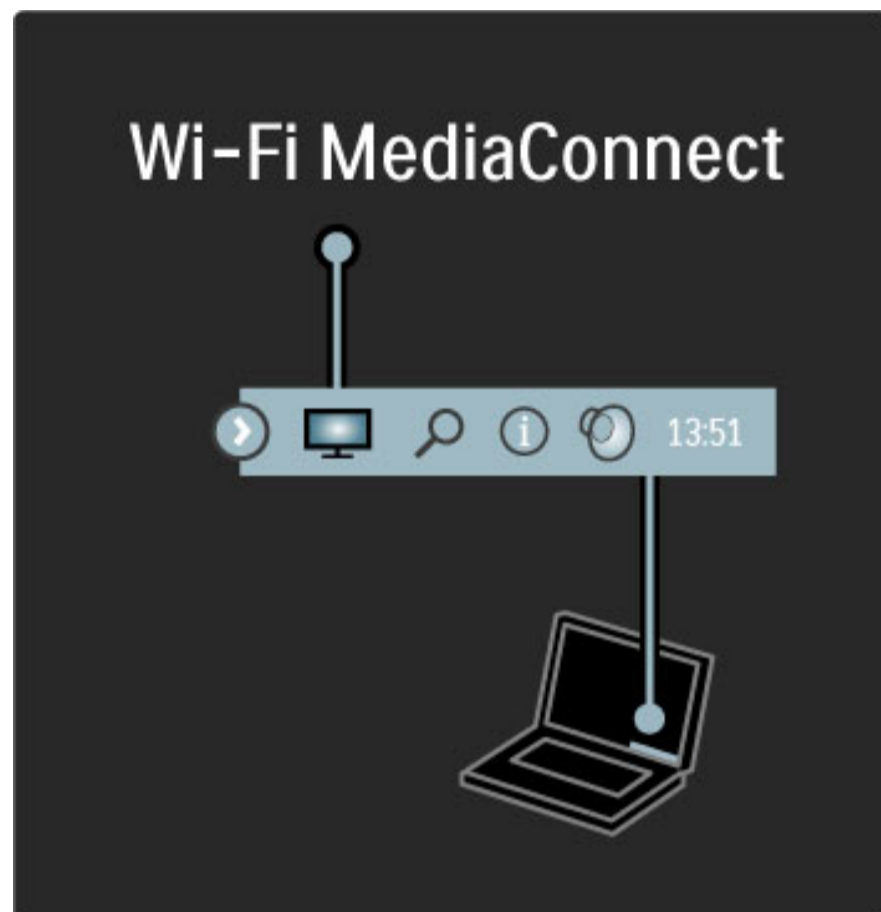

"Помощ" за Wi-Fi MediaConnect

За да прочетете ръководството "Помощ" за Wi-Fi MediaConnect, щракнете с десния бутон върху иконата телевизор в лентата със задачите на компютъра и изберете **Помощ**.

Специфична настройка

Производителността на компютъра и честотната лента на безжичната мрежа може да окажат влияние върху възпроизвеждането на видео.

Можете да прожектирате видео с висока детайлност (HD) или стандартна детайлност (SD), в зависимост от обработващата мощност на компютъра.

Защитата на съдържанието на повечето филми на DVD или Blu-ray дискове може да ограничи гледането на филма на телевизор, докато съдържанието на диска се възпроизвежда на компютър. Телевизорът показва компютърните мултимедийни файлове с малко закъснение.

3.4 Заключение и таймери

Заключение за деца

За да не позволите на децата да гледат даден канал или програма, можете да заключите канали или да блокирате програми с възрастови ограничения.

Родителска оценка

Някои цифрови оператори задават възрастова категория на своите програми. Когато тази категория е равна или по-висока от категорията, която сте задали за възрастта на вашето дете, програмата се блокира.

За да гледате блокирана програма, трябва да въведете кода за заключение за деца. Родителската оценка за възрастова категория е зададена за всички канали.

Задаване на възрастова категория

Натиснете  и изберете **Настройка > Настройки на канал**, изберете **Заключение за деца > Родителска оценка**.

За да изберете възрастова категория, трябва първо да въведете своя 4-цифрен код за заключение за деца. Ако не сте задали код за заключение за деца, можете да го зададете сега.

След като сте въвели кода, можете да изберете възрастова категория. Когато категорията на дадена програма е равна или по-висока от категорията, която сте задали за възрастта на вашето дете, програмата ще бъде блокирана. Телевизорът ще иска кода, за да деблокира програмата. При някои оператори, телевизорът блокира само програмите с по-висока категория.

Заключение на канал

За да заключите канал, натиснете  и изберете **Настройка > Настройки на канал**, и изберете **Заключение за деца > Заключение на канал**. В списъка с номерата на каналите, изберете канал и натиснете **ОК**, за да го заключите.

В списъка, заключеният канал се маркира с **X**. Сега можете да изберете друг канал, който да заключите или отключите. Заключението се активира в момента, в който затворите менюто.

Не можете да заключавате програми от свързани устройства.

Смяна на кода

За да промените текущо зададения код, натиснете  и изберете **Настройка > Настройки на канал**, след това изберете **Заключение за деца > Смяна на код**.

Въведете текущо зададения код, след това въведете новия код два пъти. Новият код е зададен.

Забравили сте кода си?

За да замените кода в случай, че сте го забравили, въведете **8888**.

Таймер за заспиване

С таймера за заспиване можете да превключите телевизора в режим на готовност в предварително зададен час.

За да настроите таймера за заспиване, натиснете  > **Настройка > Настройки на телевизора > Предпочитания > Таймер за заспиване**. С плъзгача на таймера можете да зададете време до 180 минути на стъпки по 5 минути. Задаването на 0 минути изключва таймера за заспиване.



Винаги можете да изключите телевизора по-рано или да промените времето, преди да е изтекло.

3.5 Субтитри и езици

Субтитри

В повечето случаи има субтитри за програмите. Можете да зададете субтитрите да се показват винаги. Как да зададете постоянни субтитри зависи от това, дали каналът е аналогов или цифров. При цифровите канали можете да зададете предпочитан език за субтитрите.

При аналогови канали

За да се покажат субтитрите за даден канал, превключете на канала и натиснете  (Преглед), изберете **Телетекст** и натиснете **ОК**. Въведете номера на страницата със субтитри, обикновено "888" и натиснете  (Преглед) отново, за да затворите "Телетекст". Ще се покажат субтитри, ако има такива. Всеки аналогов канал трябва да бъде настроен поотделно.

При цифрови канали

При цифровите канали не се налага да активирате субтитри в "Телетекст". Можете да зададете предпочитан основен и допълнителен език за субтитрите. Ако тези езици за субтитрите не се предлагат на съответния канал, можете да изберете друг, наличен език за субтитрите.

За да зададете основен и допълнителен език за субтитрите, натиснете  и изберете **Настройка > Настройки на канал**, изберете **Езици > Основен и Допълнителен за субтитри**.

За да изберете език за субтитрите, когато не е показан никой от вашите предпочитани езици, натиснете  (Опции), изберете **Език за субтитрите** и изберете езика, който желаете да се използва временно.

Меню Субтитри

За да отворите менюто "Субтитри", натиснете .

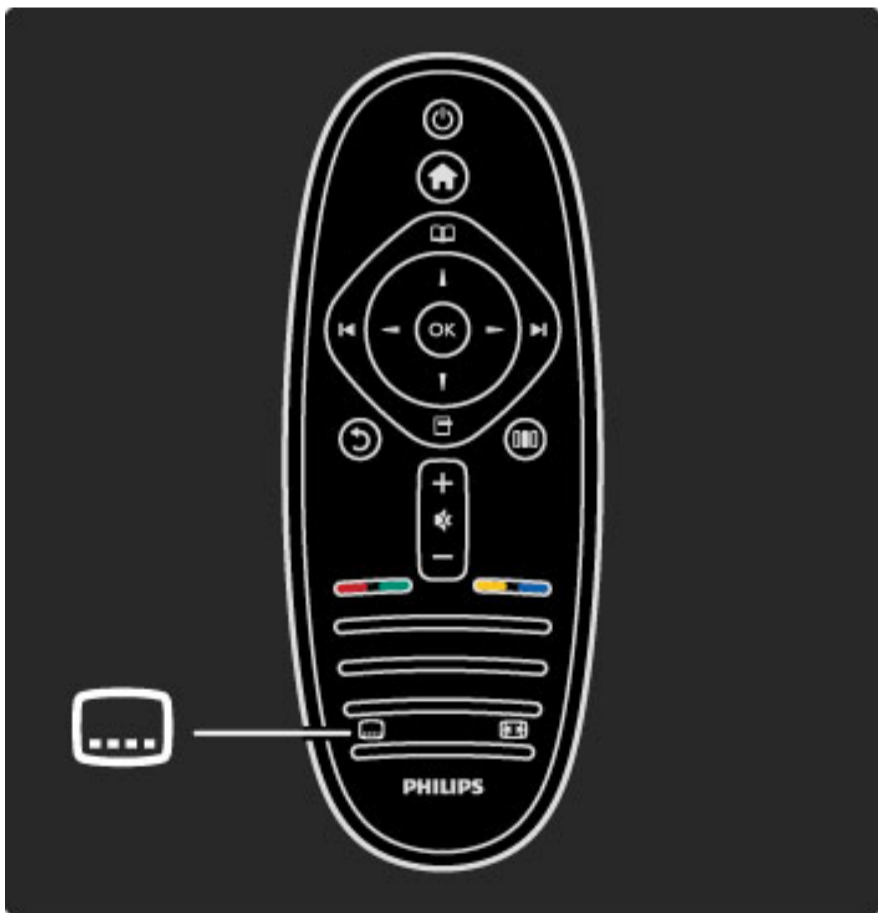

В менюто "Субтитри" можете да зададете за субтитрите **Вкл.** или **Изкл.**. Ако изберете **Вкл. при спрян звук**, субтитрите ще се показват само когато звукът е изключен с .

Езици за аудиоканала

Цифровите телевизионни канали може да излъчват няколко езика за аудиоканала към дадена програма. Можете да настроите телевизора да превключва към вашия предпочитан език, ако той се излъчва.

За да зададете предпочитан език на звука, натиснете  и изберете **Настройка > Настройки на канал**, изберете **Езици > Основен и Допълнителен на звука**. Телевизорът ще превключи автоматично към зададените от вас езици, ако съответният език се излъчва.

За да проверите дали е наличен даден език на звука, натиснете  (Опции) и изберете **Език на звука**. Можете да изберете друг език на звука от списъка.

Някои цифрови телевизионни канали излъчват специален звук и субтитри, пригодени за хора с увреден слух или зрение. Прочетете **Повече за ... > Универсален достъп**.

3.6 Универсален достъп

Включване

При включен "Универсален достъп", телевизорът е настроен за ползване от хора с увреден слух или зрение.

Включване

Ако не сте включили универсален достъп при първото използване, можете да го включите и по-късно, в "Настройка". За да включите "Универсален достъп", натиснете  > **Настройка** > **Настройки на телевизора** > **Предпочитания** > **Универсален достъп**. Изберете **Вкл.** и натиснете **ОК**.



Когато включите универсалния достъп от "Настройки", опцията "Универсален достъп" се добавя в меню "Опции". От менюто "Универсален" в меню "Опции" можете да зададете определени настройки за хора с увреден слух или зрение.

С увреден слух

Някои цифрови телевизионни канали излъчват специален звук и субтитри, пригодени за хора с увреден слух. При включена опция "С увреден слух", телевизорът превключва автоматично към специалните звук и субтитри, ако има такива.

Включване

За да включите опцията "С увреден слух", натиснете  (Опции), изберете **Универсален достъп** и натиснете **ОК**. Изберете **С увреден слух**, изберете **Вкл.** и натиснете **ОК**.

За да проверите има ли език на звука за хора с увреден слух, натиснете  (Опции), изберете **Език на звука** и потърсете език на звука, маркиран с .

Ако "Универсален достъп" не се появява в менюто "Опции", включете го в "Настройка". Прочетете **Помощ** > **Повече за ...** > **Универсален достъп** > **Включване**.

С увредено зрение



В някои държави, някои цифрови телевизионни канали излъчват специален звук, пригоден за хора с увредено зрение. Специалният звук е придружен от допълнителни коментари.

Включване

За да включите опцията "С увредено зрение", натиснете  (Опции), изберете **Универсален достъп** и натиснете **ОК**. Изберете **С увредено зрение** и изберете **Вкл.** или изберете високоговорителите, от които ще се възпроизвежда специалният звук, ако има такива. Телевизорът ще възпроизвежда специалният звук за хора с увредено зрение, ако има такъв.

Сила на звука - хора с увредено зрение

Можете да зададете силата на звука за допълнителните коментари, ако има такива.

За да проверите има ли език на звука за хора с увредено зрение, натиснете  (Опции), изберете **Език на звука** и потърсете език на звука, маркиран с .

Ако "Универсален достъп" не се появява в менюто "Опции", включете го в "Настройка". Прочетете **Помощ** > **Повече за ...** > **Универсален достъп** > **Включване**.

Сигнал от бутоните

Сигналят от бутоните сигнализира за всяко натискане на бутон на дистанционното управление. Силата на сигнала е фиксирана.

Включване

За да включите сигнала от бутоните, натиснете  (Опции), изберете **Универсален достъп** и натиснете **ОК**. Изберете **Сигнал от бутоните** и изберете **Вкл.**

Ако "Универсален достъп" не се появява в менюто "Опции", включете го в "Настройка". Прочетете **Помощ** > **Повече за ...** > **Универсален достъп** > **Включване**.

4 Настройка

4.1 Картина, звук, Ambilight

Интелигентни настройки

Можете да регулирате всяка интелигентна настройка чрез настройките на картината или звука в "Настройка", "Настройки на телевизора". Регулирайте яркостта за определена интелигентна картина или басите за определен интелигентен звук.

За да възстановите първоначалните стойности на интелигентните настройки, като отмените направените от вас корекции, първо нагласете телевизора на интелигентната настройка, която желаете да възстановите. След това натиснете **🏠 > Настройка > Настройки на телевизора**, изберете **Възстановяване**, натиснете **ОК** и потвърдете.

Прочетете повече за настройките на интелигентните картина и звук в **Помощ > Използване на телевизора > Гледане на телевизия > Настройки на интелигентните картина и звук**.

Картина

От менюто "Картина" можете да регулирате настройките на картината поотделно.

За да отворите Настройки на картината, натиснете **🏠 > Настройка > Настройки на телевизора > Картина**.

• Контраст

Задава нивото на контраст на картината.

• Яркост

Задава нивото на яркост на картината.

• Цвят

Задава нивото на насищане на цветовете.

• Нюанс

Ако се излъчва NTSC, нюансът компенсира вариациите в цвета.

• Острота

Задава нивото на острота на фините детайли.

• Шумопотискане

Филтрира и намалява шума в картината.

• Оттеньк

Задава цветовете като **нормални**, **топли** (червеникави) или **студени** (синкави). Изберете **По избор**, за да създадете ваши собствени настройки в персонализираното меню.

• Цвят по избор

Използвайте плъзгача, за да зададете цветовата температура на картината.

• Perfect Pixel HD

Управява разширените настройки на Perfect Pixel HD Engine.

— **Perfect Natural Motion** премахва трепкането при движение и възпроизвежда плавно движение, особено при филмите.

— **400 Hz Clear LCD / 200 Hz Clear LCD** осигурява превъзходна рязкост на движението, по-добро ниво на черното, висок контраст и спокойно изображение без трепкане и с по-голям зрителен ъгъл.

— **Разделителната способност Super** осигурява превъзходна рязкост, особено на линиите и контурите в картината.

— **Свършеният контраст** задава нивото, при което телевизорът автоматично подобрява детайлите в областите на картината с ниска, средна и висока осветеност.

— **Динамичното фоново осветяване** задава нивото, при което консумацията на енергия може да бъде понижена чрез понижаване на яркостта на екрана. Може да изберете между най-добрата консумация на енергия и картина с най-добра яркост.

— **Намаляването на MPEG артефактите** заглажда цифровите преходи в картината.

— **Подсилването на цветовете** прави цветовете по-ярки и подобрява разделителната способност на детайлите при ярките цветове.

— **Gamma (Гама)** е нелинейна настройка за яркост и контраст на образа. Използвайте плъзгача, за да зададете по-висока или по-ниска гама стойност.

• РС режим

Задава на телевизора идеалната предварително зададена настройка за компютър, ако е свързан компютър.

• Светлинен сензор

Автоматично регулира настройките на картината и Ambilight според условията на осветеност в помещението.

• Формат на картината

Прочетете **Помощ > Използване на телевизора > Гледане на телевизия > Формат на картината**.

• Ръбове на екрана

Увеличете леко картината, за да скриете изкривените ръбове.

• Преместване на картината

Преместете картината нагоре / надолу или наляво / надясно с помощта на бутоните за курсора.

Звук

В менюто Звук може да регулирате поотделно всички настройки на звука.

За да отворите настройките на звука, натиснете **🏠 > Настройка > Настройки на телевизора > Звук**.

• Баси

Задава нивото на ниските тонове в звука.

• Високи честоти

Задава нивото на високите тонове в звука.

• Съраунд

Регулира ефекта на обемен звук (съраунд) от вградените високоговорители.

• Сила на звука на слушалките

Задава силата на звука за свързаните към телевизора слушалки.

• Автоматично изравняване на нивото на звука

Намалява внезапните промени в силата на звука, например при започване на реклами или при превключване от един канал на друг.

• Баланс

Задава баланса между левия и десния високоговорител така, че най-добре да съответства на мястото, от което слушате.

Ambilight

Прочетете раздел "Ambilight" в **Помощ > Използване на телевизора > Ambilight**.

Еко настройки

Еко настройките са настройки на телевизора, създадени с цел опазване на околната среда.

Докато гледате телевизия, натиснете **зеления** бутон, за да отворите **Еко настройки**. Активните настройки са маркирани с .

Натиснете отново, за да ги затворите.

Пестене на енергия

Тази настройка на интелигентната картина настройва картината, заедно с Ambilight, в най-оптималния енергоспестяващ режим.

За да я включите, изберете **Пестене на енергия** в Еко настройки и натиснете **ОК**.

За да изключите настройката "Пестене на енергия", изберете друга интелигентна картина от  менюто "Регулиране".

Изключване на екрана

Ако само слушате музика, можете да изключите екрана на телевизора за икономия на енергия. Изберете **Изключване на екрана** и натиснете **ОК**. За да включите отново екрана, натиснете произволен бутон на дистанционното управление.

Светлинен сензор

Вграденият светлинен сензор автоматично регулира картината, заедно с Ambilight, според условията на осветеност в помещението. За да го включите, изберете **Светлинен сензор** и натиснете **ОК**. За да го изключите, натиснете отново **ОК**.

4.2 Канали

Преподреждане и преименуване

Можете да пренареждате и преименувате каналите в списъка с канали.

За да препоредите или преименувате канал, прочетете **Помощ > Използване на телевизора > Менюта > Преглед**.

Актуализиране на канали

При първото използване, телевизорът инсталира всички канали в "Списък с канали". Ако телевизорът е инсталирал цифрови канали, той може автоматично да актуализира списъка с канали, включвайки нови канали. Можете да актуализирате списъка с канали и ръчно. Актуализацията е възможна само за цифрови канали.

Автоматична актуализация на каналите

Веднъж на ден, в 6 часа сутринта, телевизорът актуализира каналите и съхранява нови канали. Празните канали се премахват. При включване на телевизора се показва съобщение за новите или премахнатите канали. Телевизорът трябва да е в режим на готовност, за да актуализира каналите автоматично.

За да изключите това съобщение при включването на телевизора, натиснете **🏠 > Настройка > Настройки на канал** и натиснете **ОК**. Изберете **Инсталиране на канали > Съобщение за актуализация на канали** и изберете **Изкл.**.

За да изключите автоматичната актуализация на канали, натиснете **🏠 > Настройка > Настройки на канал**, натиснете **ОК**. Изберете **Инсталиране на канали > Автоматична актуализация на канали** и изберете **Изкл.**.

Стартиране на актуализация

За да стартирате актуализация на списъка с каналите ръчно, натиснете **🏠 > Настройка > Търсене на канали** и натиснете **ОК**. Изберете **Актуализиране на канали** и натиснете **ОК**. Натиснете **Старт**. Актуализацията може да отнеме няколко минути. Следвайте инструкциите на екрана.

DVB-T или DVB-C

Ако във вашата страна има както DVB-T, така и DVB-C предавания и телевизорът ви е подготвен да приема и двете за вашата страна, ще трябва да изберете DVB-T или DVB-C, когато се инсталират каналите при първото използване на телевизора.

Ако искате да промените DVB настройката, за да започнете инсталиране на нов канал, натиснете **🏠 > Настройка > Настройки на канал** и натиснете **ОК**. Изберете **Инсталиране на канали > Антена или кабелен DVB** и натиснете **ОК**. Изберете желаната настройка на DVB.

Инсталиране на DVB-C канал

За улеснение, всички DVB-C настройки са зададени като автоматични. Ако вашият DVB-C оператор ви е дал определени стойности за DVB-C, например стойност за символна скорост или честота, въведете тези стойности, когато телевизорът ги поиска по време на инсталацията.

DVB-T и DVB-C

Можете да настроите телевизора си за DVB-T и DVB-C. Инсталирайте едната система, а след нея и другата. Когато и двете инсталации са приключени, в списъка с канали ще се показват както DVB-T, така и DVB-C каналите.

Преинсталиране

При първото използване, телевизорът е инсталирал всички канали в "Списък с канали". Можете да повторите това пълно инсталиране, за да промените вашия език и държава и да инсталирате всичките достъпни телевизионни канали.

Пълно инсталиране

За да преинсталирате телевизора, натиснете **🏠 > Настройка > Търсене на канали** и натиснете **ОК**. Изберете **Преинсталиране на канали** и натиснете **ОК**. Натиснете **Старт**. Актуализацията може да отнеме няколко минути. Следвайте инструкциите на екрана.

Можете да пренареждате и преименувате каналите в списъка с канали.

Качество на приема

Ако приемате цифрово телевизионно излъчване (DVB), можете да проверите качеството и силата на сигнала за даден канал. Ако използвате антена, можете да промените положението ѝ, за да опитате да подобрите приемането.

За да проверите качеството на приемане от цифров канал, превключете на канала, натиснете **🏠 > Настройка > Настройки на канал** и натиснете **ОК**. Изберете **Инсталиране на канали > Цифров: тест за приемане** и натиснете **ОК**.

Показва се цифровата честота на този канал. Ако приемането е лошо, опитайте да промените положението на антената. За да проверите отново качеството на сигнала за тази честота, изберете **Търсене** и натиснете **ОК**.

За да въведете сами конкретна цифрова честота, изберете честотата, поставете стрелките върху число с **▶** и **◀** и сменете числото с **▲** и **▼**. За да проверите честотата, изберете **Търсене** и натиснете **ОК**.

Ако получавате каналите с DVB-C, се показват опциите **Режим на символна скорост** и **Символна скорост**. За режима на символна скорост, изберете **Автоматичен**, ако вашият кабелен оператор не ви е предоставил определена стойност за символната скорост. За да въведете предоставената ви стойност за символната скорост, използвайте цифровите бутони.

Ръчно инстал.–аналог.

Аналоговите телевизионни канали могат да се инсталират ръчно, един по един.

За да инсталирате ръчно аналогови канали, натиснете **🏠 > Настройка > Настройки на канал** и натиснете **ОК**. Изберете **Инсталиране на канали > Аналогов: ръчно инсталиране** и натиснете **ОК**.

1 Система

За да инсталирате телевизионната система, изберете **Система** и натиснете **ОК**. Изберете своята държава или тази част от света, в която сте в момента.

2 Намиране на канал

За да намерите канал, изберете **Намиране на канал** и натиснете **ОК**. Изберете **Търсене** и натиснете **ОК**. Можете и сами да въведете честота. Ако приемането е лошо, отново натиснете **Търсене**. Ако искате да съхраните канала, изберете **Готово** и натиснете **ОК**.

3 Фина настройка

За да настроите фино канала, изберете **Фина настройка** и натиснете **ОК**. Можете да настроите фино канала с ▲ или ▼. Ако искате да съхраните намерения канал, изберете **Готово** и натиснете **ОК**.

4 Съхраняване

Можете да съхраните канала под текущия номер на канал или под нов номер. Изберете **Съхраняване на текущия канал** или **Съхраняване като нов канал**.

Може да повтаряте тези стъпки, докато намерите всички налични аналогови телевизионни канали.

Настройки на часовника

В някои държави цифровото излъчване не изпраща информация за UTC (Coordinated Universal Time). Преминването към лятно часово време може да се игнорира и телевизорът може да показва невярно време.

За да сверите часовника на телевизора, натиснете **🏠** > **Настройка** > **Настройки на телевизора** > **Предпочитания** > **Часовник** и изберете **В зависимост от държавата**. Изберете **Лятно часово време** и изберете подходящата настройка. За да зададете часа и датата ръчно, изберете **Ръчно**. След това изберете **Час** или **Дата**.

4.3 Мрежа

Предимства

Преглеждане в компютъра

Ако свържете телевизора към домашна си мрежа, ще можете да възпроизведате снимки, музика и видео от компютъра или от устройство с памет. След като мрежата бъде инсталирана на телевизора, ще можете да избирате и възпроизведате файлове от своя компютър на телевизионния екран.

Net TV

Ако свържете телевизора към домашна си мрежа, ще можете да го свържете към Net TV. Net TV предлага интернет услуги и уеб сайтове, пригодени за вашия телевизор. Слушайте музика, гледайте видео, четете любопитна информация, вземайте филми под наем и много други. След като мрежата бъде инсталирана, ще можете да вземете най-доброто от интернет за своя телевизор.

Wi-Fi MediaConnect

С Wi-Fi MediaConnect можете да поставите (да прожектирате) екрана на компютъра си върху екрана на телевизора безжично. Стартирайте Wi-Fi MediaConnect от компютъра си.

Какво ви трябва

За да свържете телевизора към домашната мрежа и интернет, ви е необходим маршрутизатор в домашната мрежа.

Маршрутизаторът трябва да е конфигуриран като включен DHCP сървър. Използвайте маршрутизатор с високоскоростна връзка към интернет. Можете да свържете телевизора безжично или с кабелна връзка.

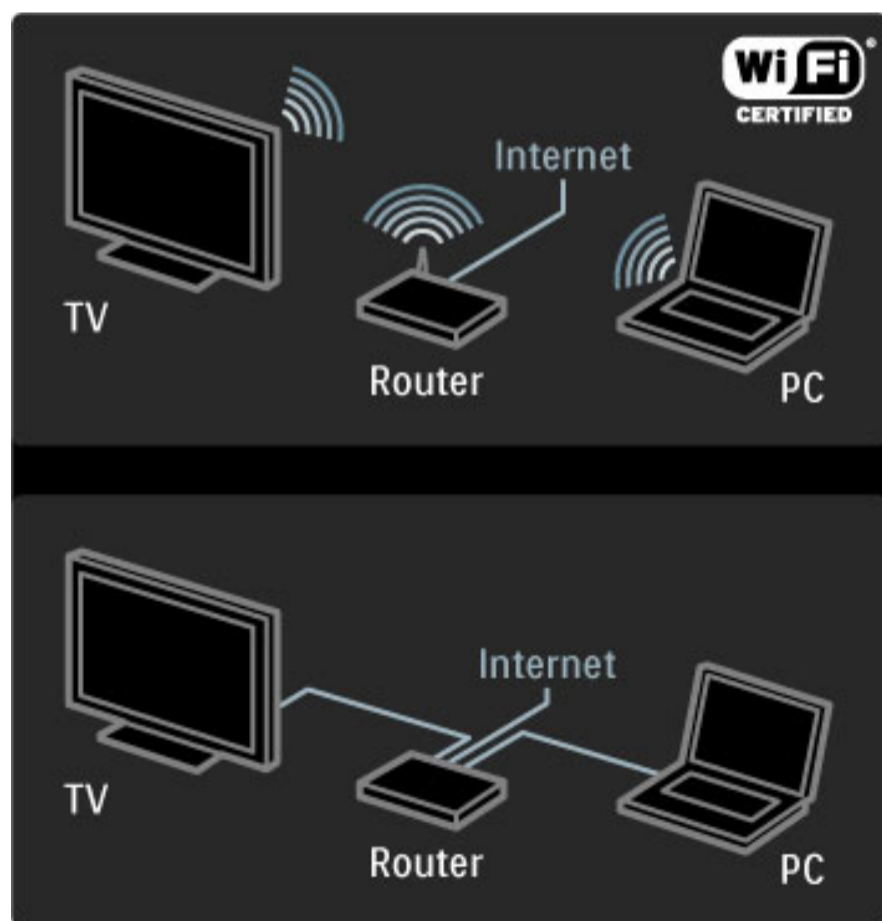

Ако използвате кабелна връзка към маршрутизатора, ви е необходим мрежов (Ethernet) кабел.

Телевизорът използва DLNA протокол. Можете да използвате компютър с операционна система Microsoft Windows XP или Vista, Intel Mac OSX или Linux.

Намерете файловете на компютъра си

За да възпроизведате файлове от компютъра на екрана, трябва да имате на компютъра си актуален софтуер за мултимедийни сървъри, като Windows Media Player 11 или подобен. За да намерите файловете си на телевизора, софтуерът за мултимедийни сървъри трябва да е настроен да споделя файлове от компютъра с телевизора.

Вижте списъка на поддържаения софтуер за мултимедийни сървъри, прочетете **Помощ > Спецификации > Мултимедия**.

Инсталиране на безжична връзка

Включете маршрутизатора, преди да започнете инсталирането на мрежата.

За да започнете инсталиране на безжичната мрежа, натиснете **▲**, изберете **Настройка > Свързване с мрежа** и натиснете **ОК**. Следвайте инструкциите на екрана.

WPS - Защитена настройка на Wi-Fi

Ако маршрутизаторът ви има WPS (Защитена настройка на Wi-Fi), натиснете бутона "WPS" на маршрутизатора. Отидете до телевизора в рамките на 2 минути, изберете **Лесно свързване** и натиснете **ОК**. Телевизорът ще се свърже с мрежата ви. Това отнема около 2 минути. С това инсталирането е приключено.

Повечето от новите безжични маршрутизатори имат WPS система и носят логото на WPS. WPS системата използва WPA шифроване за защита на мрежовата връзка и не може да се използва заедно с устройства в мрежата ви, които използват WEP шифроване за защита. Ако все пак имате нужда от това WEP устройство в мрежата си, при инсталирането изберете **Сканиране > По избор**.

Сканиране за маршрутизатори

Ако в мрежата ви има няколко маршрутизатора, можете да изберете мрежата, която ви е необходима. За да изберете конкретен мрежов маршрутизатор, натиснете **Сканиране** на първата страница от инсталацията. Маршрутизаторите с WPS и с най-силен сигнал се показват първи в списъка.

Изберете необходимия ви маршрутизатор и натиснете **Лесно свързване**, ако маршрутизаторът има WPS. Или натиснете **PIN код**, ако можете да въведете PIN кода в софтуера на маршрутизатора, за да се свържете. Или натиснете **По избор**, за да въведете ръчно ключа за шифроване.

PIN код

За да установите защитена връзка, използвайки PIN код, изберете **PIN код** и натиснете **ОК**. Запишете показания 8-цифрен PIN код и го въведете в софтуера на маршрутизатора, на компютъра си. Прочетете в ръководството на маршрутизатора къде трябва да въведете PIN кода.

По избор

За да въведете ръчно ключа за шифроване (ключа за защита), изберете **По избор** и натиснете **ОК**. Ако маршрутизаторът ви има WPA защита, от дистанционното управление въведете паролата със знаци. За да отворите екранната клавиатура, изберете полето за въвеждане на текст и натиснете **ОК**.

Ако имате WEP шифроване за защита на връзката, телевизорът ще ви поиска ключа за WEP шифроване в шестнадесетичен формат. Намерете този ключ в софтуера на маршрутизатора, инсталиран на компютъра ви. Запишете първия ключ от списъка с WEP ключове и го въведете в телевизора от дистанционното управление. Ако ключът за защита бъде приет, телевизорът е свързан с безжичния маршрутизатор.

Ако бъдете попитани, съгласете се с Лицензионното споразумение с краен потребител.

Wi-Fi Media Connect

С Wi-Fi MediaConnect можете да поставите (прожектирате) екрана на компютъра върху екрана на телевизора безжично. С предоставения CD-ROM за Wi-Fi MediaConnect можете да изтеглите софтуера безплатно. Wi-Fi MediaConnect се предлага само за персонални компютри (PC).

Какво ви трябва

За да използвате Wi-Fi MediaConnect, трябва да свържете телевизора към своята домашна мрежа. Необходим ви е безжичен маршрутизатор.

Прочетете повече за свързването към мрежа в раздел **Помощ > Настройка > Мрежа**.

Инсталиране на Wi-Fi MediaConnect

1 Поставете компактдиска на Wi-Fi MediaConnect в компютъра. Това е компактдиска от комплекта на телевизора.

2 Компютърът зарежда вашия интернет браузър и отваря страницата за изтегляне на Wi-Fi MediaConnect:

www.philips.com/wifimediconnect. В уеб сайта можете да проверите какви са изискванията към компютърната система.

3 Въведете кода, отпечатан върху плика на компактдиска.

4 Щракнете върху бутона "Изтегляне сега", за да изтеглите безплатния софтуер за Wi-Fi MediaConnect.

5 След като изтеглянето приключи, стартирайте файла "Wi-Fi MediaConnect_setup.exe". Следвайте инструкциите на екрана.

Име на телевизионната мрежа

Ако имате повече от един телевизор в домашната си мрежа, можете да преименувате този телевизор. За да преименувате този телевизор в мрежата, натиснете **⬆** > **Настройка > Настройки на мрежата** и изберете **Име на телевизора в мрежата**. За да въведете името, натиснете **OK**, за да отворите екранната клавиатура или използвайте клавиатурата на дистанционното управление.

Прочетете как да използвате Wi-Fi MediaConnect на вашия персонален компютър в **Помощ > Повече за ... > Мултимедия > Wi-Fi MediaConnect**.

изисквания към компютъра

Windows XP, Vista, Windows 7 (само за PC)

Минимални изисквания към компютъра

- Intel® Pentium Core™ 2 Duo 1,8 GHz
- 512MB RAM
- 200 MB свободно пространство на твърдия диск
- Wi-Fi 802.11g
- Широколентова интернет връзка

Препоръчителни изисквания към компютъра

- Intel® Pentium Core™ 2 Duo 2,1 GHz
- 1GB RAM
- 200 MB свободно пространство на твърдия диск
- Wi-Fi 802.11n за маршрутизатор и PC
- Широколентова интернет връзка

Инсталиране на кабелна мрежа

Свържете маршрутизатора към телевизора и включете маршрутизатора, преди да започнете инсталирането на мрежата.

За да започнете инсталирането на безжична мрежа, натиснете **⬆**, изберете **Настройка > Свързване към мрежа** и натиснете **OK**. Следвайте инструкциите на екрана.

Телевизорът непрекъснато търси връзка към мрежа. Маршрутизаторът трябва да е конфигуриран като включен DHCP сървър.

Ако бъдете попитани, съгласете се с Лицензионното споразумение с краен потребител.

Прочетете повече за свързването към мрежа в раздел **Помощ > Връзки > Мрежа > Кабелна**.

Настройки на мрежата

За да отворите "Настройки на мрежата", натиснете **⬆** > **Настройка > Настройки на мрежата** и натиснете **OK**.

Можете да разгледате вида на мрежата, IP и MAC адресите, силата на сигнала, скоростта и метода на шифроване, и др. Можете да конфигурирате DHCP и автоматичното IP адресиране, да зададете конфигурационните IP настройки, да настроите рекордера на цифрова мултимедия (DMR), да зададете име на телевизора в мрежата.

4.4 Устройства

EasyLink HDMI-CEC

С дистанционното управление на телевизора можете да управлявате устройства, които имат EasyLink (HDMI-CEC) и са свързани с HDMI кабел. Устройствата с EasyLink показват автоматично своите действия в менюто "Начало". Телевизорът се доставя с настройка EasyLink "включен".

Ако има свързано устройство с EasyLink, EasyLink предлага следните възможности:

- **Изпълнение с едно докосване**

Поставете диск и натиснете "Play" (пускане) на устройството. Телевизорът превключва от режим на готовност във включено състояние и автоматично започва да възпроизвежда съдържанието на диска.

- **Готовност на системата**

Натиснете  на дистанционното управление, за да включите всички устройства с EasyLink в режим на готовност.

Уверете се, че всички HDMI-CEC настройки на устройството са правилно конфигурирани. EasyLink и дистанционното управление EasyLink може да не работят с устройства от други марки.

HDMI-CEC при другите марки

HDMI-CEC има различни названия при различните марки. Примери за някои названия са: Anynet, Aquos Link, Bravia Theatre Sync, Kuro Link, Simplink и Viera Link. Не всички марки са напълно съвместими с EasyLink.

Дистанционно управление EasyLink

С дистанционното управление EasyLink можете да управлявате устройството, което гледате на телевизора. Устройството трябва да има EasyLink (HDMI-CEC) и той да е включен. Също така, устройството трябва да е свързано с HDMI кабел.

Ако има свързано устройство с EasyLink, изберете устройството (или негово действие) и дистанционното управление на телевизора вече ще управлява някои или всички функции на това устройство.

За да превключите обратно на телевизия, изберете **Гледане на ТВ** в менюто  Начало и натиснете **ОК**.

Изключване на дистанционно управление EasyLink

За да изключите дистанционното управление EasyLink, натиснете "Начало"  > **Настройка** > **Настройки на телевизора**, изберете **EasyLink** > **Дистанционно управление EasyLink** и изберете **Изкл..**

Прочетете повече за EasyLink в раздел **Помощ** > **Настройка** > **Устройства** > **EasyLink HDMI-CEC**.

Добавяне на ново устройство

Устройствата, свързани с EasyLink (HDMI-CEC), показват автоматично своите дейности в менюто "Начало". Едно устройство може да добави няколко дейности. Устройството трябва да е свързано с HDMI кабел.

Ако свързаното устройство не се показва в менюто "Начало", възможно е EasyLink в устройството да е изключен.

Ако свързаното устройство няма EasyLink (HDMI-CEC) или не е свързано с HDMI кабел, трябва да го добавите ръчно с

Добавяне на ваши устройства в менюто "Начало".

Добавете ваши устройства

В менюто "Начало" изберете **Добавете ваши устройства** и натиснете **ОК**. Следвайте инструкциите на екрана.

Телевизорът иска от вас да изберете устройството и връзката, към която е свързано устройството.

Устройството или неговите действия са добавени в менюто "Начало".

Преименуване на устройство

За да преименувате добавено устройство или дейност, натиснете  (Опции) и изберете **Преименуване**. За да въведете новото име, използвайте клавиатурата на дистанционното управление, както когато пишете SMS/текстови съобщения.

Изтриване на устройство

За да изтриете устройство или дейност от менюто "Начало", изберете това устройство или дейност, натиснете  (Опции) и изберете **Премахване на устройство**.

Ако това устройство или дейност продължава да се появява в менюто "Начало" след като е било изтрито, изключете настройката EasyLink на устройството, за да предотвратите автоматичното му появяване.

Звук

Ако е свързана аудиосистема, EasyLink предлага и следните възможности:

- **Управление на системния звук**

Когато свържете аудиосистема, може да слушате аудиото от телевизора през аудиосистемата. Звукът от високоговорителите на телевизорите автоматично се изключва.

- **Съраунд режим**

Ако сте избрали ново устройство на Philips в менюто "Начало", можете да промените настройката на съраунд звука на това устройство на телевизора. За да промените тази настройка, натиснете  (Регулиране), изберете **Съраунд режим** и натиснете **ОК**. В **Следващ режим**, натиснете **ОК**, за да преминете през наличните режими на устройството.

- **Интелигентен звук**

Ако сте избрали ново устройство на Philips в менюто "Начало", можете да промените интелигентната настройка на звука на това устройство на телевизора. За да промените тази настройка, натиснете  (Регулиране), изберете **Интелигентен звук** и натиснете **ОК**. Изберете режим на звука от списъка.

- **Изключване на екрана**

Ако ново устройство на Philips, избрано в менюто "Начало", изпраща към телевизора само аудиосигнал, то може да ви предложи да изключите екрана на телевизора. За да изключите екрана, когато се появи такова съобщение, изберете **Изключване на екрана** и натиснете **ОК**. За да включите отново екрана, натиснете .

- **ТВ високоговорители**

Звукът на високоговорителите на телевизора се изключва автоматично, когато аудио устройство с EasyLink бъде избрано в менюто "Начало". Можете също да настроите високоговорителите на телевизора винаги или никога да не възпроизвеждат звук, или да настроите телевизора винаги да включва аудио устройството и да възпроизвежда аудио от него.

За да настроите високоговорителите на телевизора, натиснете **🏠** > **Настройка** > **Настройки на телевизора** > **EasyLink** > **Високоговорители на телевизора**. Изберете **Авто-старт на EasyLink** само ако искате винаги да се възпроизвежда аудио от аудио устройството.

За да изключите връзката с Pixel Plus, натиснете **🏠** > **Настройка** > **Настройки на телевизора** > **EasyLink** > **Връзка с Pixel Plus** и изберете **Изкл.**

Синхронизиране на аудио с видео

Когато към телевизора е свързана система за домашно кино, картината на телевизора и звукът от системата за домашно кино трябва да бъдат синхронизирани. Несъответствието се забелязва в сцени, в които хората говорят - когато изречението е завършило, но устните им продължават да се движат.

HDMI-ARC

Най-новите системи за домашно кино с вградени плейъри на дискове синхронизират автоматично аудио с видео, когато са свързани с HDMI-ARC връзки (HDMI - канал за връщане на аудио).

Закъснение при синхронизиране на аудиото

Възможно е и други системи за домашно кино да се нуждаят от закъснение при синхронизиране на аудиото, с цел синхронизация. В системата за домашно кино, увеличете стойността на закъснението, докато се постигне съвпадение между картината и звука. Може да се наложи да зададете стойност на закъснението 180 мс. Прочетете ръководството за потребителя за системите за домашно кино.

Когато сте задали стойност на закъснението в системата за домашно кино (СДК), трябва да изключите **закъснението на аудио изхода** на телевизора, ако в СДК закъснението е зададено за всички изходи на СДК. За да изключите закъснението на аудио изхода, натиснете **🏠** и изберете **Настройка** > **Настройки на телевизора** > **Предпочитания** > **Закъснение на аудио изхода**. Изберете **Изкл.** и натиснете **ОК**.

Ако не можете да зададете закъснение в СДК или ако максималната стойност за закъснението в СДК е недостатъчна, можете да изключите обработката Perfect Natural Motion на картината в телевизора. За да изключите Perfect Natural Motion, натиснете **🏠** и изберете **Настройки на телевизора** > **Картина** > **Perfect Natural Motion**. Изберете **Изкл.** и натиснете **ОК**.

Автоматично изместване на субтитрите

Ако възпроизвеждате DVD или Blu-ray диск на ново устройство на Philips, телевизорът може да измести субтитрите нагоре. Така субтитрите ще се виждат, какъвто и формат на картината да изберете. Телевизорът се доставя с настройка Автоматично изместване на субтитрите включено.

За да изключите автоматичното изместване на субтитрите, натиснете **🏠** > **Настройка** > **Настройки на телевизора** > **EasyLink** > **Автоматично изместване на субтитрите** и изберете **Изкл.**

Връзка на Pixel Plus

Някои устройства, като DVD или Blu-Ray диск плейъри, може да имат собствена обработка за качество на картината. Изключете обработката на картината от тези устройства, за да избегнете смущения в обработката от телевизора, водещи до лошо качество на картината. Телевизорът се доставя с настройка Връзка с Pixel Plus включена и изключва обработката за качество на картината на свързаното устройство.

4.5 Софтуер

Текуща версия

За да разгледате текущия софтуер на телевизора, натиснете  > **Настройка** > **Софтуерни настройки** и натиснете **ОК**. Изберете **Информация за текущия софтуер** и погледнете **Версия:**

Актуализиране от интернет

Ако телевизорът е свързан към интернет, може да получите съобщение от Philips да актуализирате софтуера на телевизора си. Необходима ви е високоскоростна интернет връзка.

Ако получите такова съобщение, препоръчително е да направите актуализацията. Изберете **Актуализиране**. Следвайте инструкциите на екрана.

Можете и сами да потърсите нови актуализации. За да потърсите актуализация, натиснете  > **Настройка** > **Актуализация на софтуера** и натиснете **ОК**. Следвайте инструкциите на екрана.

Когато актуализацията приключи, телевизорът автоматично се изключва и отново се включва. Изчакайте телевизорът да се включи отново. Не използвайте ключа за захранването  на телевизора.

Актуализация с USB

Може да се наложи да актуализирате софтуера на телевизора. Необходим ви е компютър с високоскоростна интернет връзка и USB устройство с памет, за да качите софтуера на телевизора. Използвайте USB устройство с памет с 256 MB свободно пространство. Уверете се, че защитата срещу запис е изключена.

- 1 Стартиране
- 2 Идентифициране
- 3 Изтегляне
- 4 Актуализиране на телевизора

1 Стартирайте актуализирането от телевизора

За да започнете актуализация, натиснете  > **Настройка** > **Актуализирай сега**.

2 Идентифициране на телевизора

Включете USB паметта от страни на телевизора, изберете **Старт** и натиснете **ОК**. На USB паметта ще се запише идентификационен файл.

3 Изтегляне на софтуер за телевизора

Включете USB паметта към компютъра. В USB паметта намерете файла **update.htm** и щракнете два пъти върху него. Щракнете върху **Изпрати ИД**. Ако има нов софтуер, изтеглете .zip файла. След като изтеглите файла, разархивирайте го и копирайте файла **autorun.upg** на USB паметта. Не слагайте файла в папка.

4 Актуализиране на софтуера на телевизора

Включете USB паметта отново към телевизора. Актуализацията ще започне автоматично. Телевизорът се самоизключва за 10 секунди и отново се включва. Моля изчакайте.



Недейте да ...

- използват дистанционното управление
- изключват USB паметта от телевизора

При спиране на тока по време на актуализация, в никакъв случай не изваждайте USB паметта от телевизора. Когато дойде токът, актуализацията ще продължи.

В края на актуализацията на екрана ще се появи съобщението **Успешна операция**. Извадете USB паметта и натиснете  на дистанционното управление.

Недейте да ...

- натискате  два пъти
 - използвате ключа  на телевизора.
- Телевизорът се самоизключва (за 10 секунди) и отново се включва.

Софтуерът на телевизора е актуализиран. Вече можете да използвате телевизора.

За да предотвратите случайна актуализация на софтуера на телевизора, изтрийте файла "autorun.upg" от USB паметта.

5 Връзки

5.1 Първи връзки

Захранващ кабел

Включете захранващия кабел в гнездото за захранване на телевизора.

При изключване на захранващия кабел винаги дърпайте щепсела, а не самия кабел.

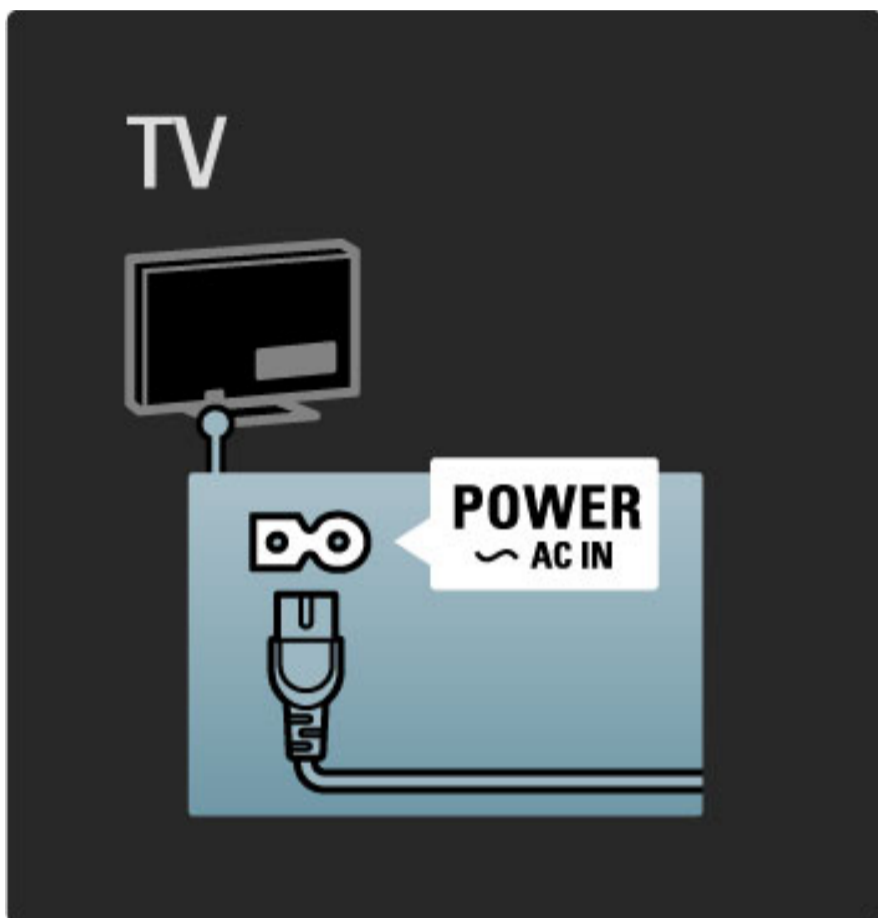

Макар че този телевизор потребява много малко енергия в режим на готовност, изключвайте го с ключа за захранване, за да пестите енергия, когато не използвате телевизора продължително време.

Прочетете повече за ключа за захранване в раздел [Помощ > Начало > Бутони на телевизора > Ключ за захранване](#).

Проверете дали захранващият кабел е добре включен в телевизора. Убедете се, че щепселът в контакта е винаги достъпен.

Кабел за антената

Намерете съединителя за антена на задната страна на телевизора. Включете антенния кабел плътно в гнездото **Antenna 75Ω**.

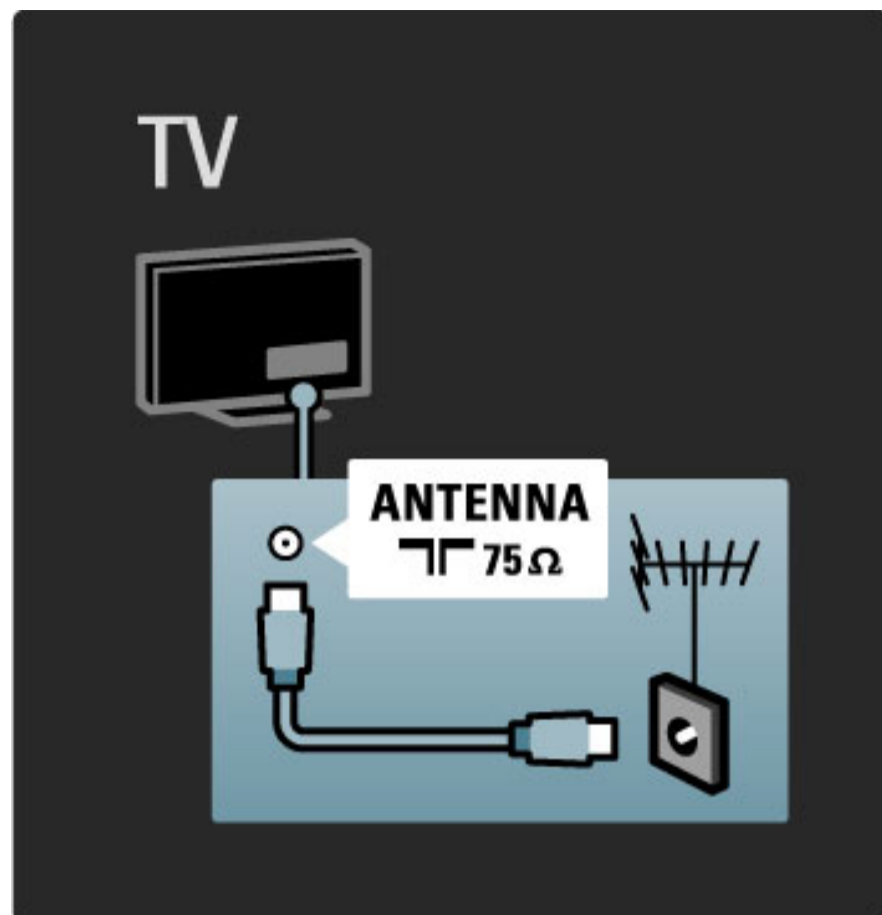

5.2 За кабелите

Качество на кабела

Преди да свържете устройства към телевизора, проверете какви съединители има съответното устройство. Свържете устройствата с възможно най-качествените кабели. Качествените кабели осигуряват добро прехвърляне на картина и звук. Прочетете повече в раздел **За кабелите**.

Схемите на свързване, показани в **Помощ > Връзки > Свързване на устройства** са препоръчителни. Възможни са и други решения.

HDMI

HDMI връзката осигурява най-доброто качество на картина и звук. HDMI кабелът обединява видео и аудио сигналите. Използвайте HDMI кабел за телевизионните сигнали с висока детайлност (HD). HDMI кабелът предава сигналите за картина и звук само в една посока. Не използвайте HDMI кабел, по-дълъг от 5 м.

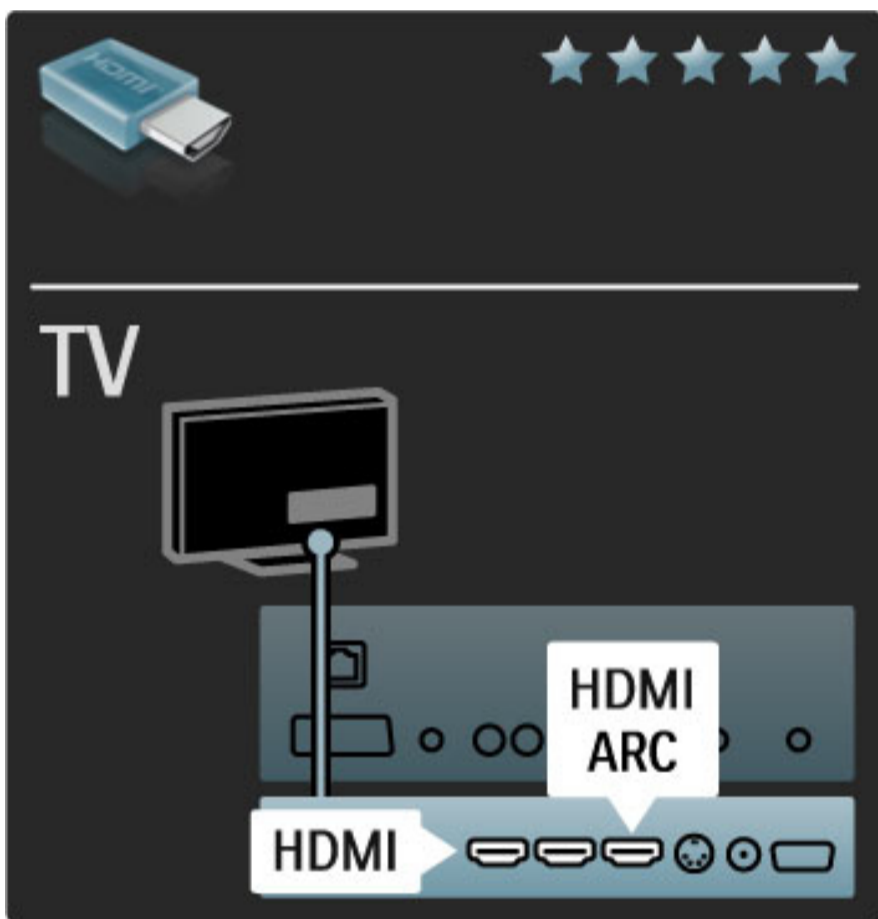

EasyLink HDMI-CEC

Ако устройствата ви са свързани с HDMI и имат EasyLink, можете да ги управлявате с дистанционното управление на телевизора. Прочетете повече за EasyLink в **Помощ > Настройка > Устройства > EasyLink HDMI-CEC**.

HDMI-ARC

Ако имате система за домашно кино с HDMI-ARC (канал за връщане на аудио) връзка, можете да свържете това устройство с телевизора само с HDMI кабел. Използвайте HDMI1 ARC връзката.

Може да не използвате аудио кабела, който се добавя обикновено (кабелът, който свързва цифровия аудио изход на телевизора с цифровия аудио вход на устройството). Обратната аудио връзка в този HDMI-ARC съединител е вградена. Не ви е необходим специален HDMI кабел.

Може да оставите канала за връщане на аудио (ARC) включен, ако използвате допълнителния цифров аудио кабел. При това можете да изключите HDMI-ARC. За да изключите ARC в HDMI 1 връзката, натиснете **🏠 > Настройка > Настройки на телевизора > EasyLink > HDMI 1 ARC**, изберете **Изкл.** и натиснете **ОК**.

DVI към HDMI

Използвайте адаптер от DVI към HDMI, ако устройството ви има само DVI връзка. Използвайте един от HDMI кабелите и добавете Audio L/R кабел към **аудио входа VGA/HDMI** за звука, на гърба на телевизора.

Защита срещу копиране

DVI и HDMI кабелите поддържат HDCP (High-bandwidth Digital Contents Protection - Защита на цифровото съдържание, предавано по широколентов канал). HDCP е сигнал за защита срещу копиране, който не позволява копирането на съдържание от DVD или Blu-ray дискове. Нарича се още DRM (Digital Rights Management - Управление на правата върху електронно съдържание (DRM)).

Y Pb Pr

Използвайте кабел Компонентно видео YPbPr с кабел аудио ляв и десен за звука.

Внимавайте цветовете на YPbPr съединителя да съвпадат с тези на съединителите на кабела, когато го включвате. YPbPr кабелите могат да работят с телевизионни сигнали с висока детайлност (HD сигнали).

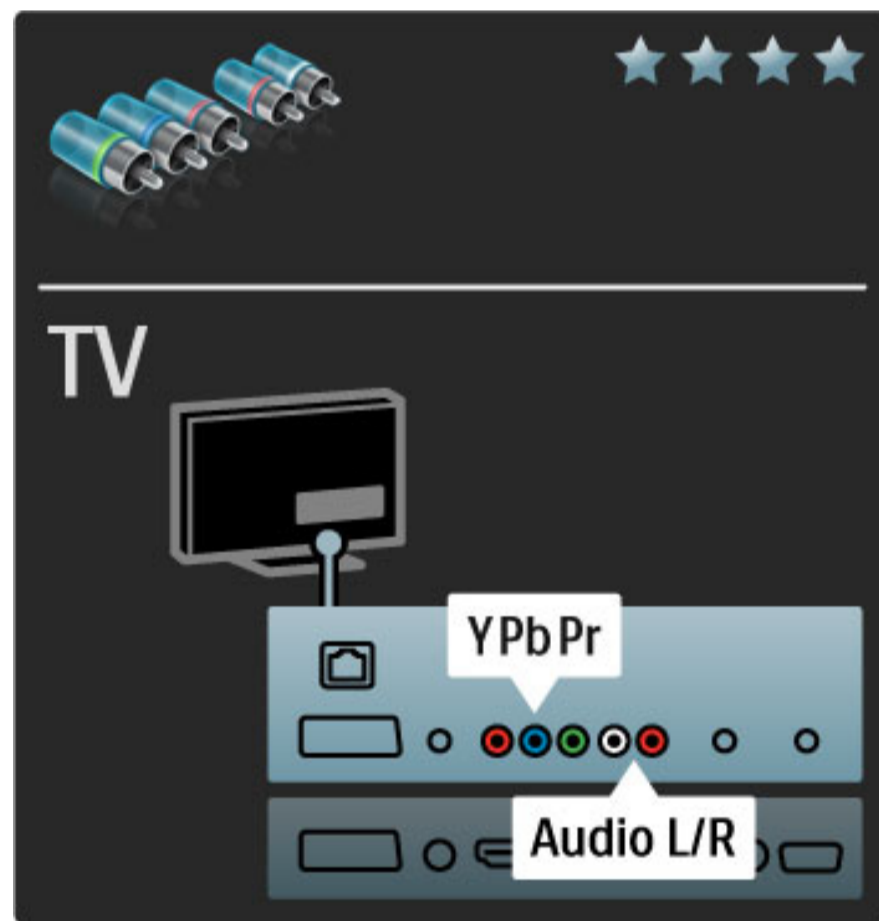

SCART

SCART кабелите обединяват видео и аудио сигналите. SCART кабелите могат да работят с RGB видеосигнали, но не и с телевизионни сигнали с висока детайлност (HD сигнали).

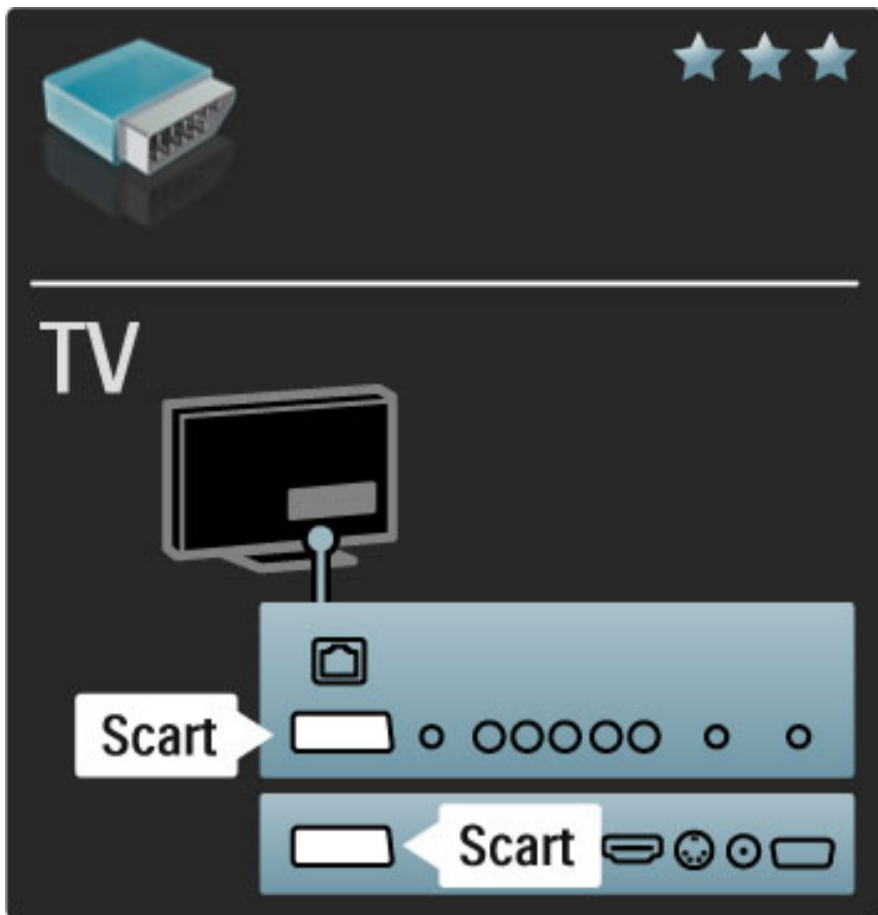

Видео

Ако дадено устройство има само Видео (CVBS) връзка, трябва да използвате **адаптер от Видео към Scart** (не е включен). Можете да добавите кабелите Audio L/R. Свържете адаптера към Scart връзка на телевизора.

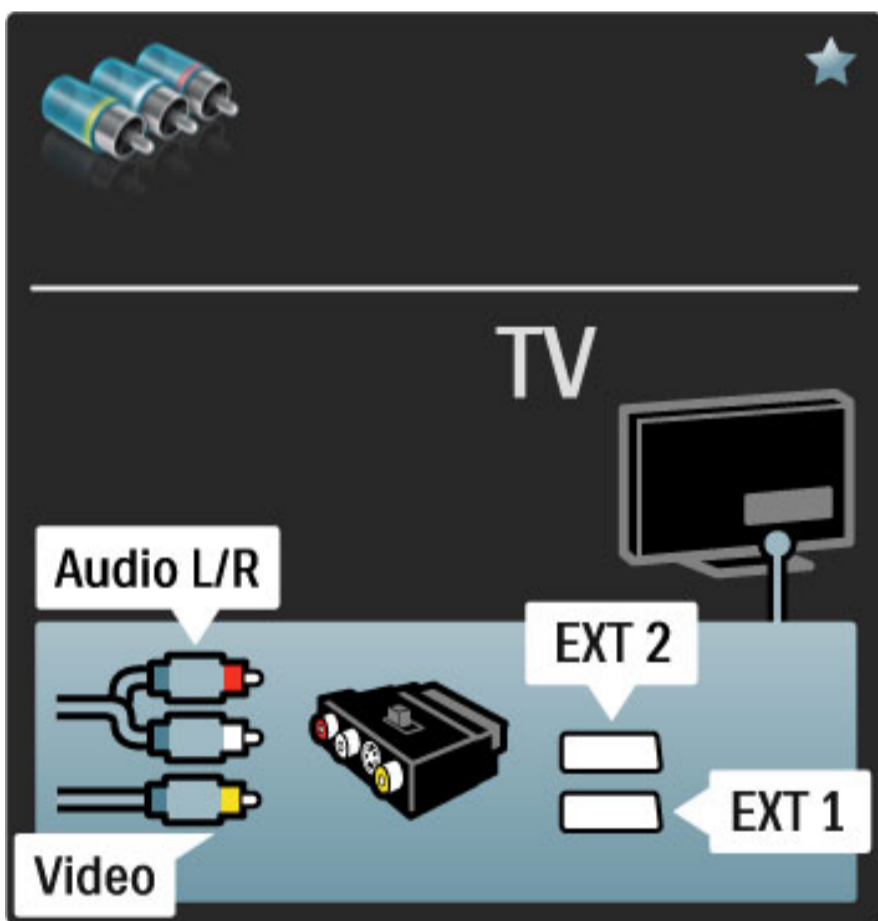

VGA

Използвайте VGA кабел (съединител DE15), за да свържете компютър към телевизора. С такава връзка можете да използвате телевизора като монитор на компютъра. Можете да добавите кабел за Audio L/R (ляво/дясно) за звука.

За да свържете компютър с VGA връзка, прочетете **Помощ > Връзки > Свързване на други устройства > Телевизорът като монитор за компютър**.

5.3 Свързване на у-ва

SoundBar

Използвайте HDMI кабел, за да свържете устройството с телевизора.

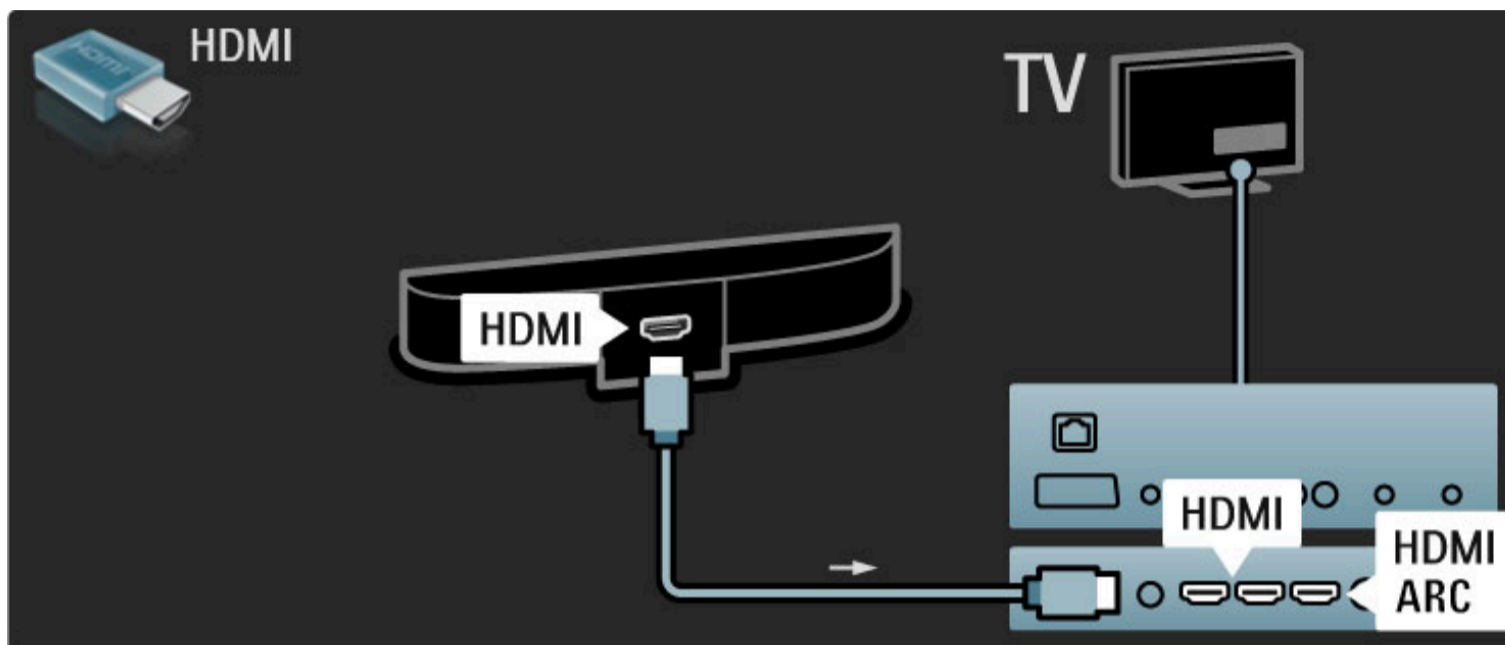

Ако използвате HDMI-ARC връзките и на телевизора, и на устройството, не е необходим друг кабел. Ако не, четете нататък.

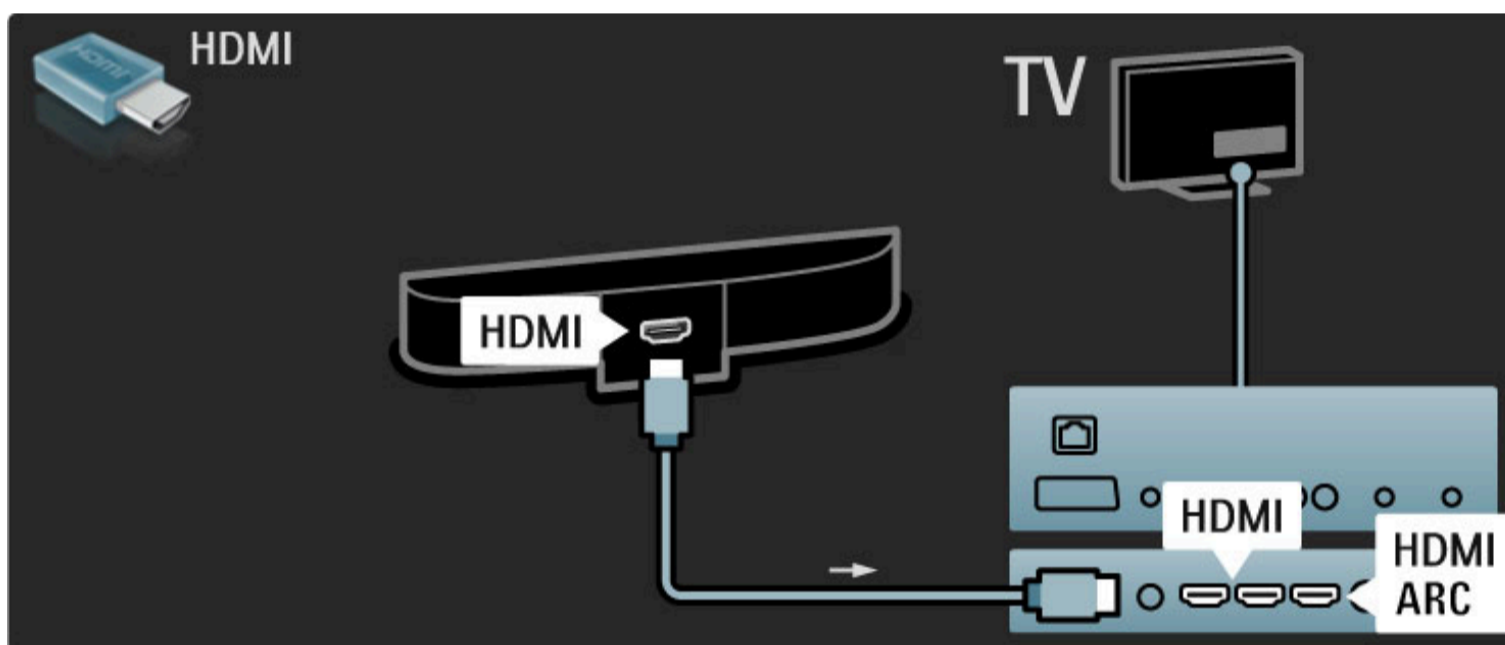

Ако не използвате HDMI-ARC връзка, добавете цифров аудио кабел (чинч коаксиален).

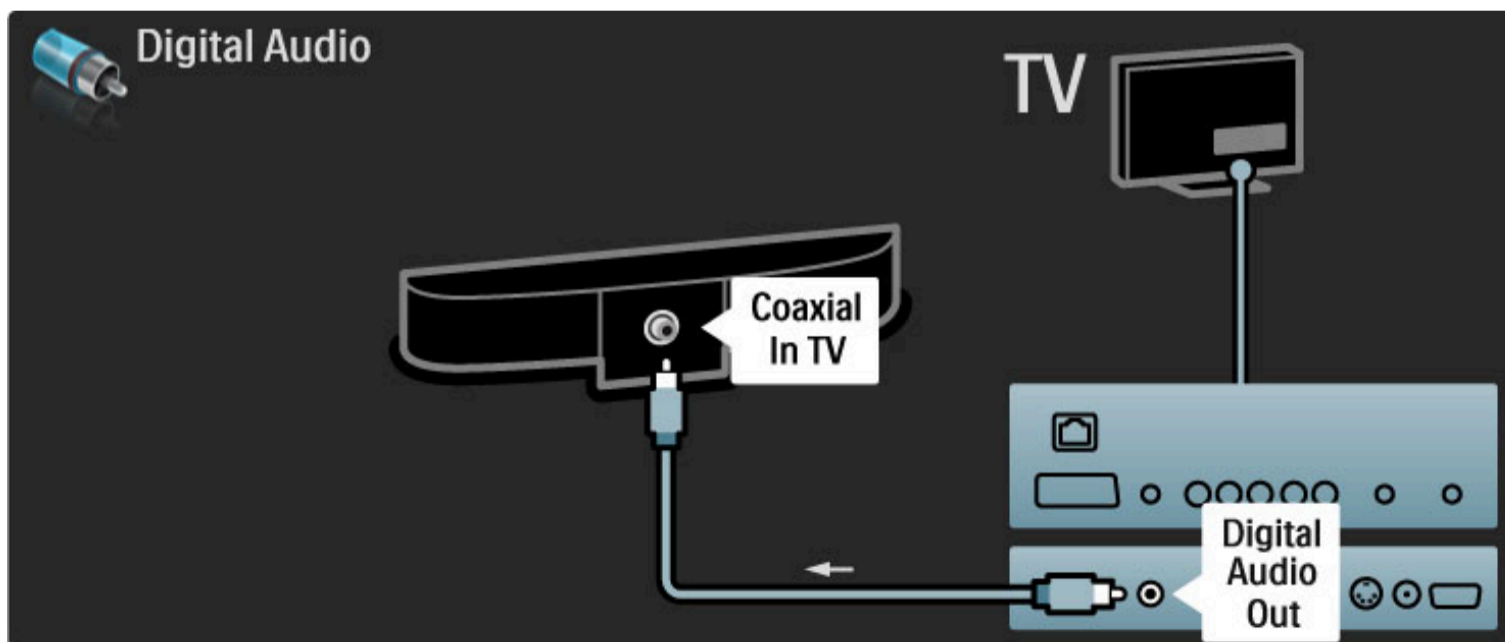

Плейър на Blu-Ray дискове и DVD

Използвайте HDMI кабел, за да свържете устройството с телевизора.

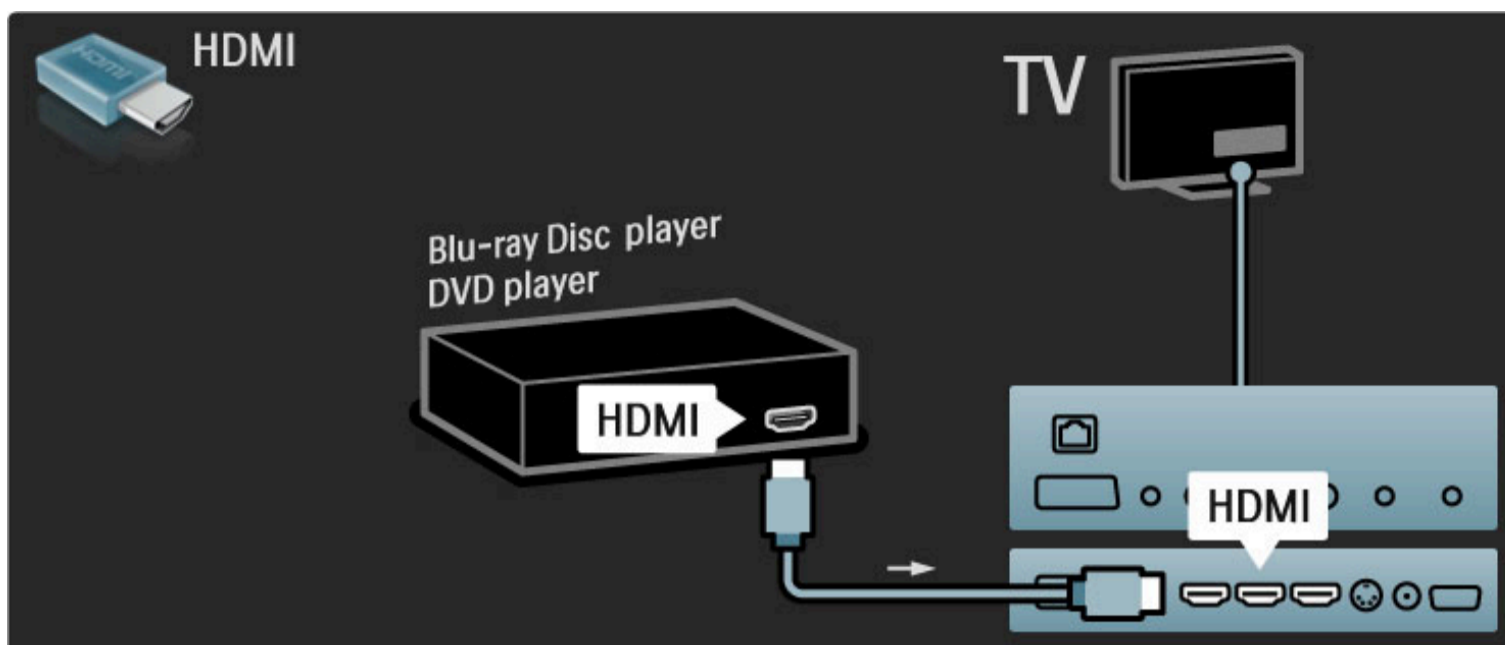

Система за домашно кино с плейър за дискове

Използвайте HDMI кабел, за да свържете устройството с телевизора.

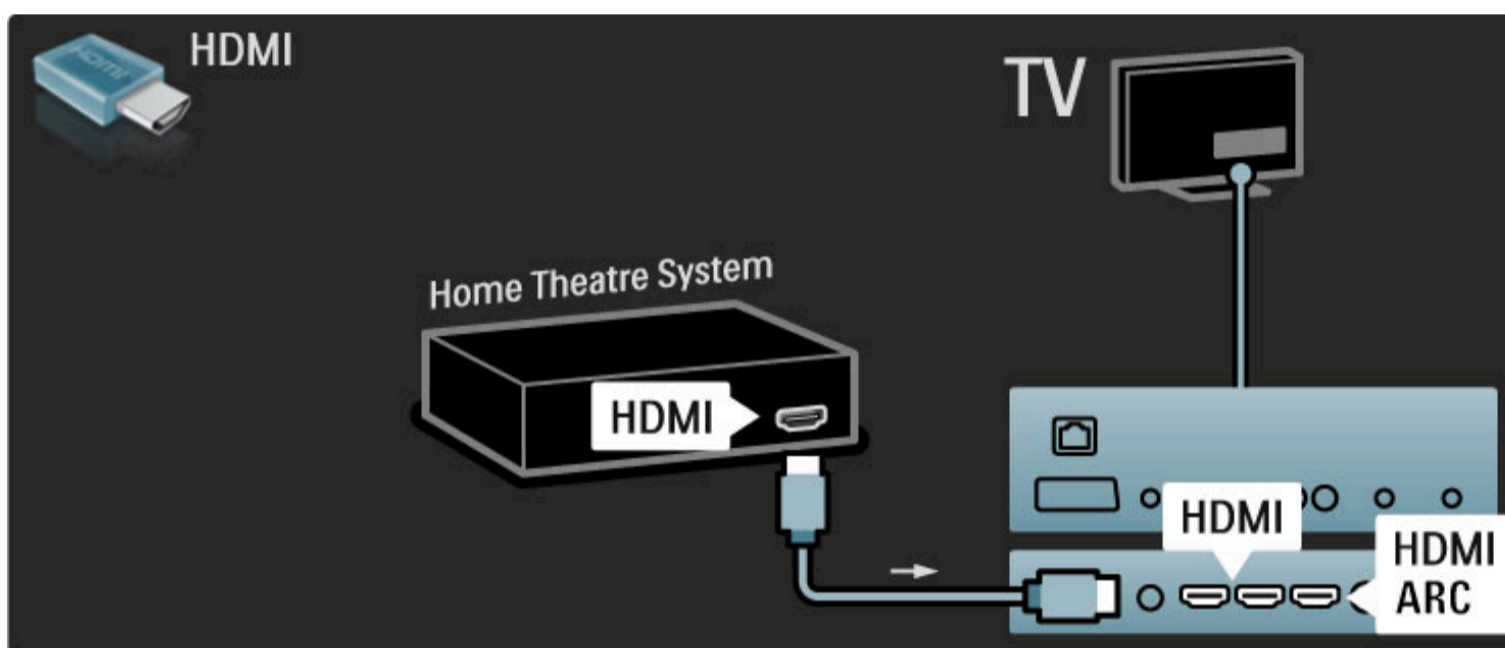

Ако използвате HDMI-ARC връзките и на телевизора, и на устройството, не е необходим друг кабел. Ако не, четете нататък.

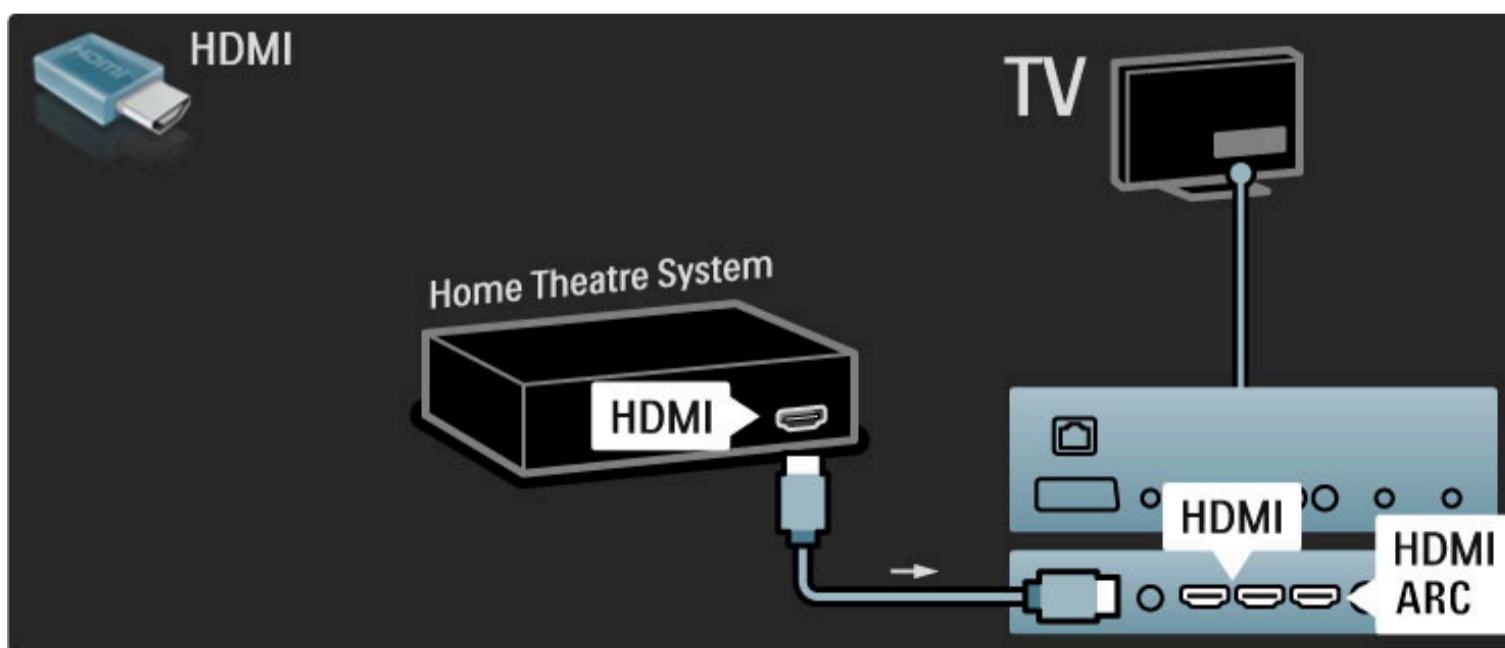

Ако не използвате HDMI-ARC връзка, добавете цифров аудио кабел (чинч коаксиален).

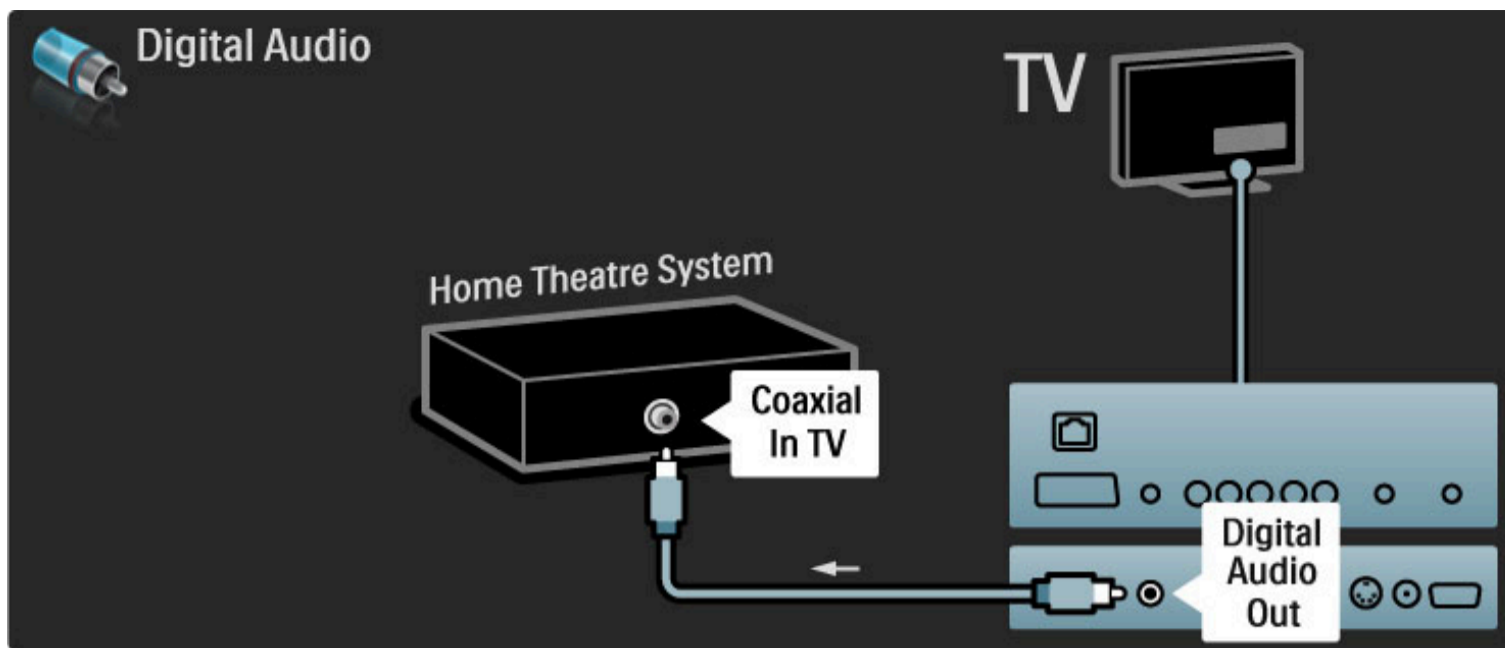

Аудио и видео синхронизиране (синхр.)

Ако звукът не е синхронен с картината на екрана, при повечето системи за домашно кино може да зададете закъснение, за да съгласувате звука с видеото.

Прочетете повече за синхронизирането на аудио и видео в раздел **Помощ > Настройка > Устройства > Аудио и видео синхронизиране**.

Не свързвайте аудио сигнала от DVD плейър или друго устройство директно към системата за домашно кино. Винаги прекарвайте звука първо през телевизора.

Записващо устройство

Използвайте 2 антенни кабела, за да свържете антената към устройството и към телевизора.

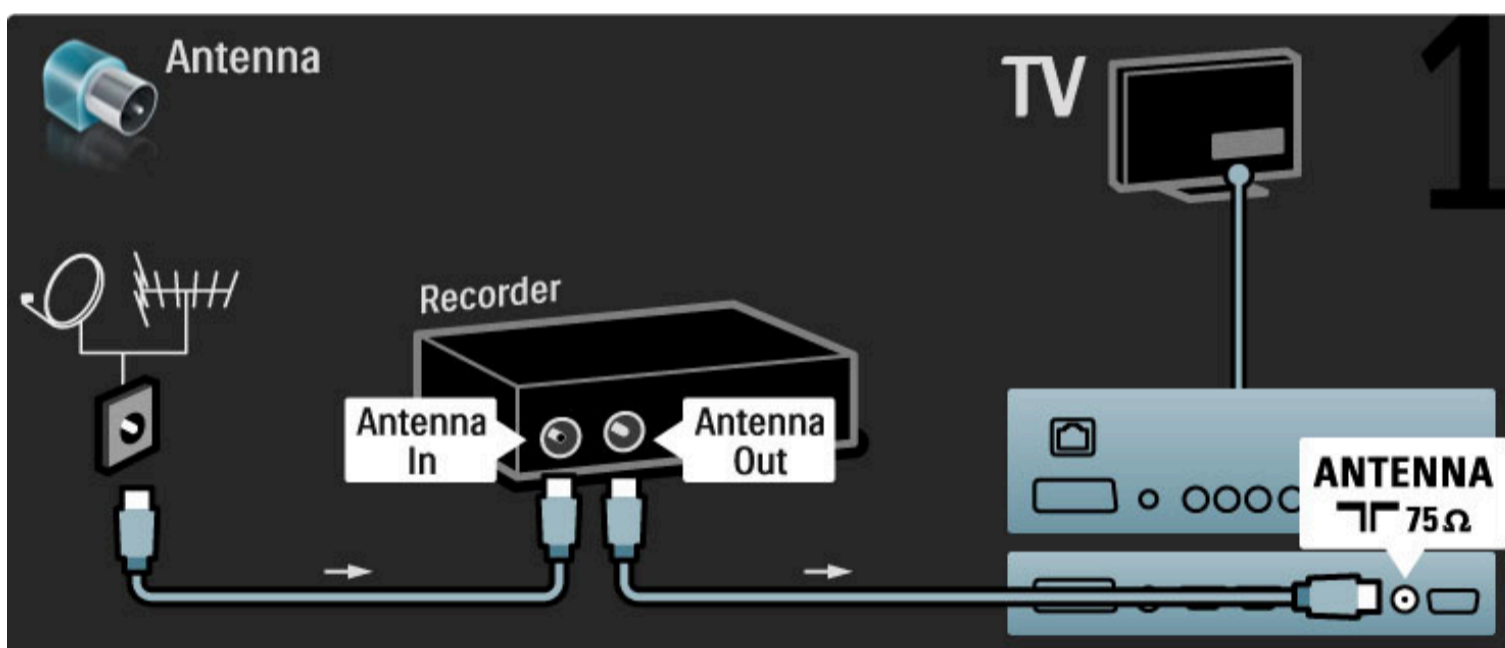

Добавете HDMI кабел, за да свържете устройството с телевизора.

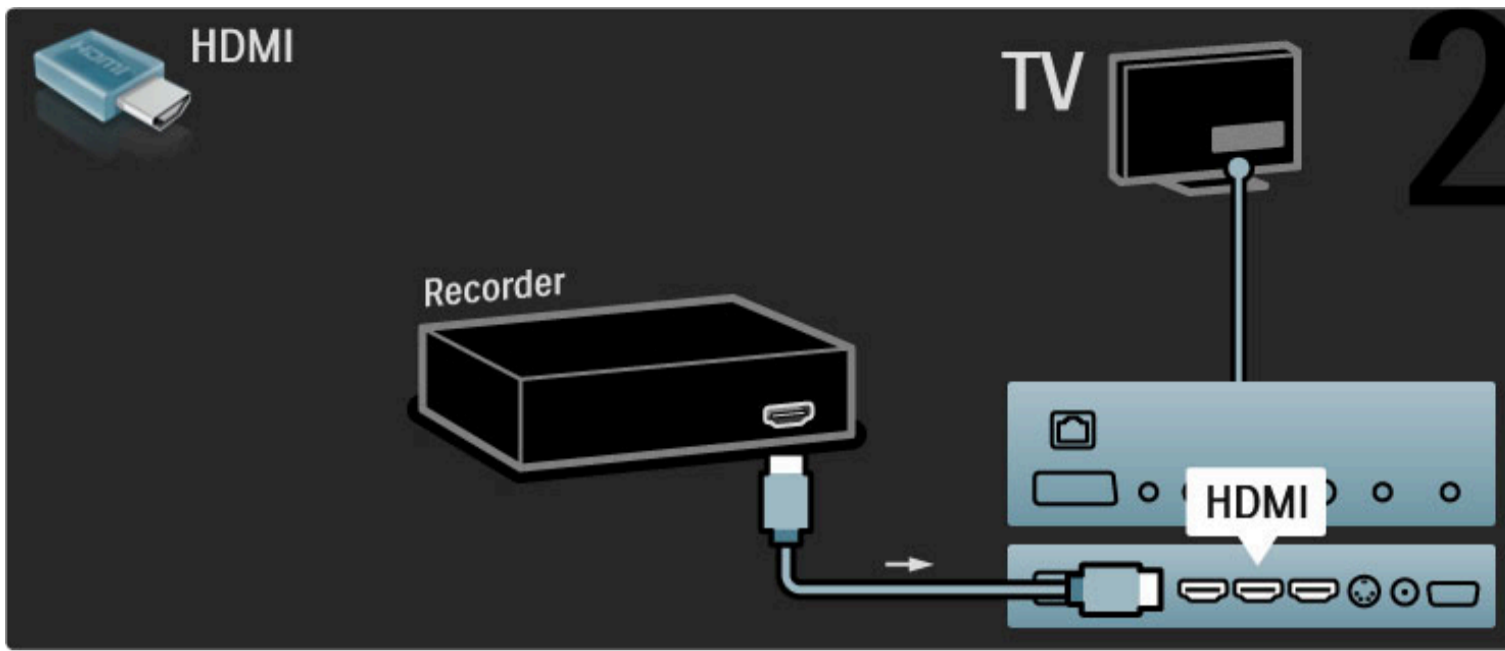

Цифров/сат. пр.

Използвайте 2 антенни кабела, за да свържете антенната към устройството и към телевизора.

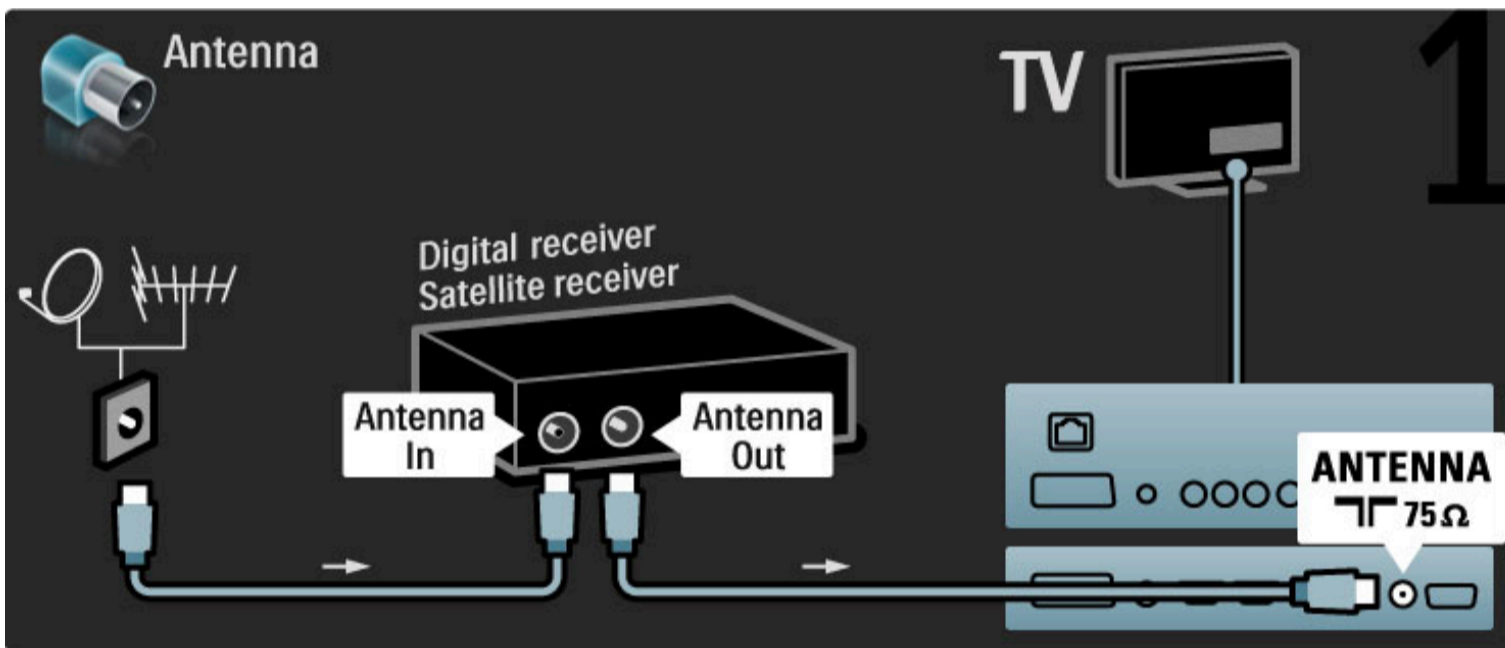

Добавете HDMI кабел, за да свържете устройството с телевизора.

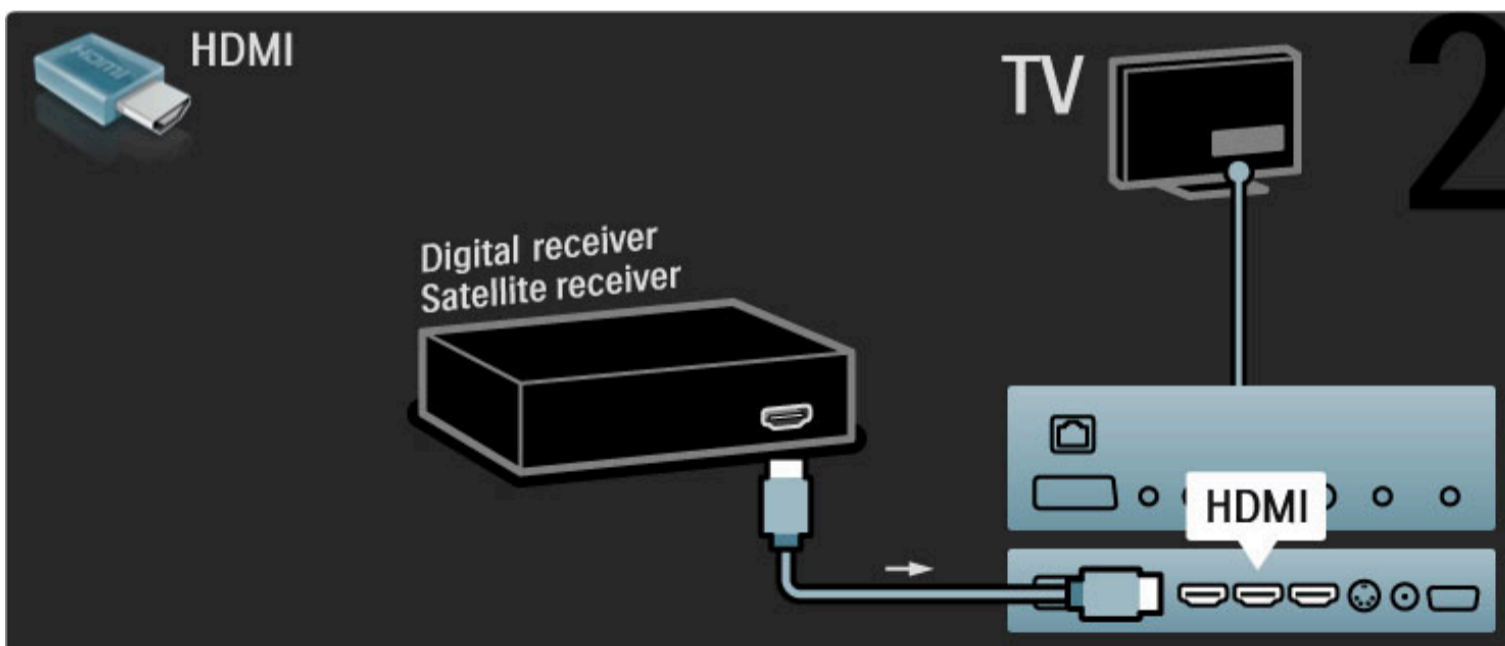

Цифров приемник + диск рекордер

Първо, използвайте 3 антенни кабела, за да свържете устройствата с телевизора.

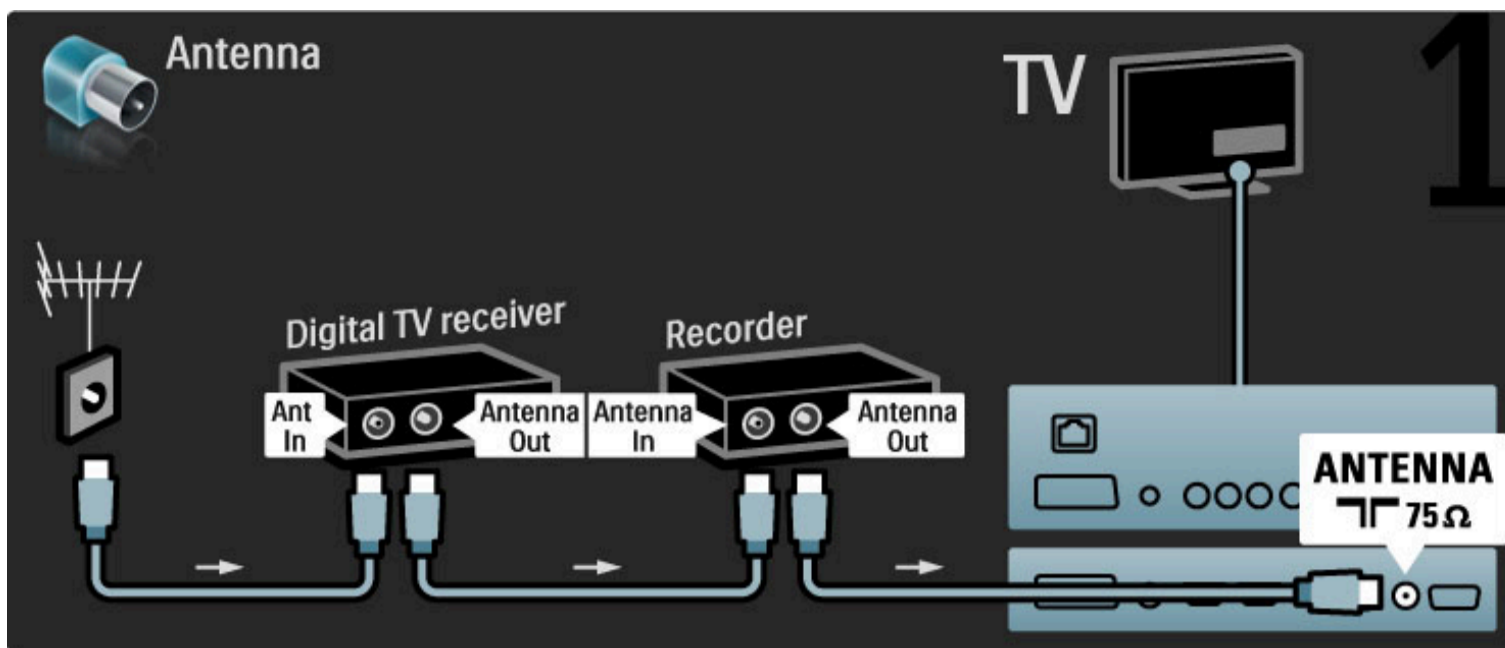

След това използвайте HDMI кабел, за да свържете цифровия приемник с телевизора.

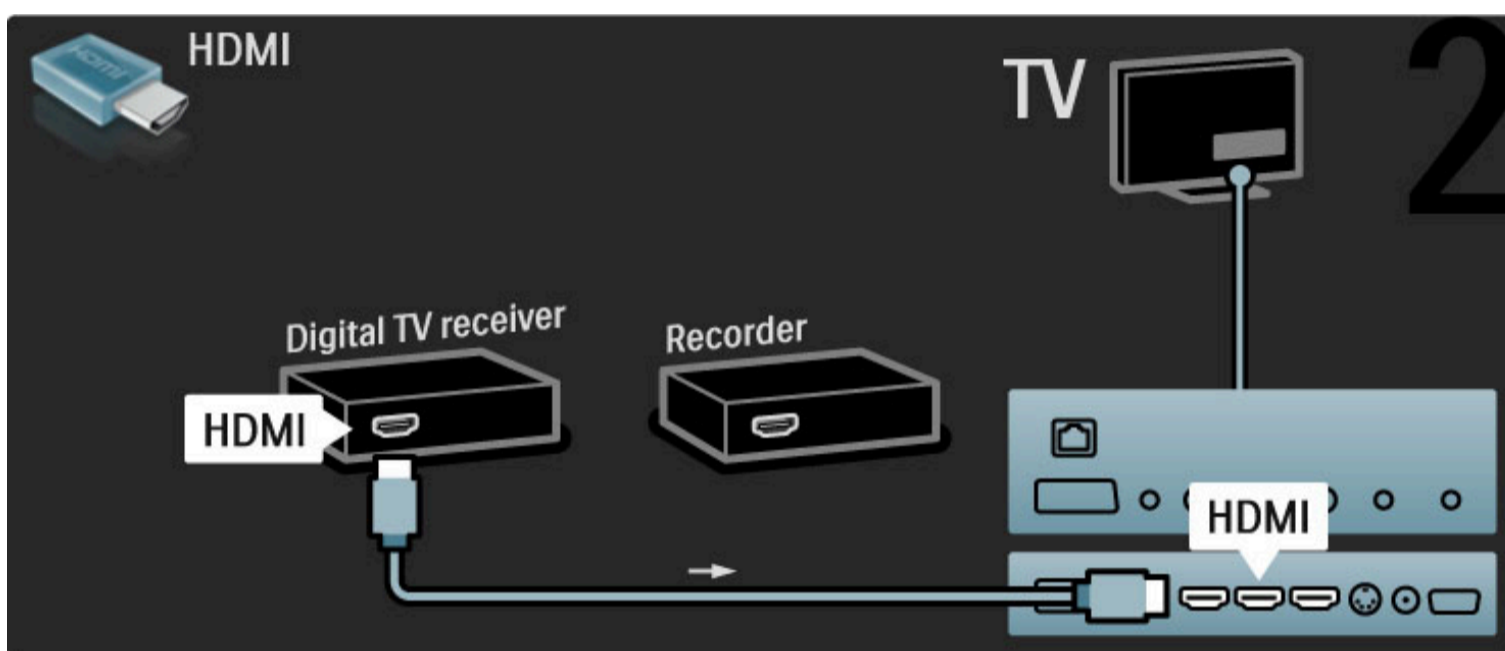

Накрая, използвайте HDMI кабел, за да свържете диск рекордера с телевизора.

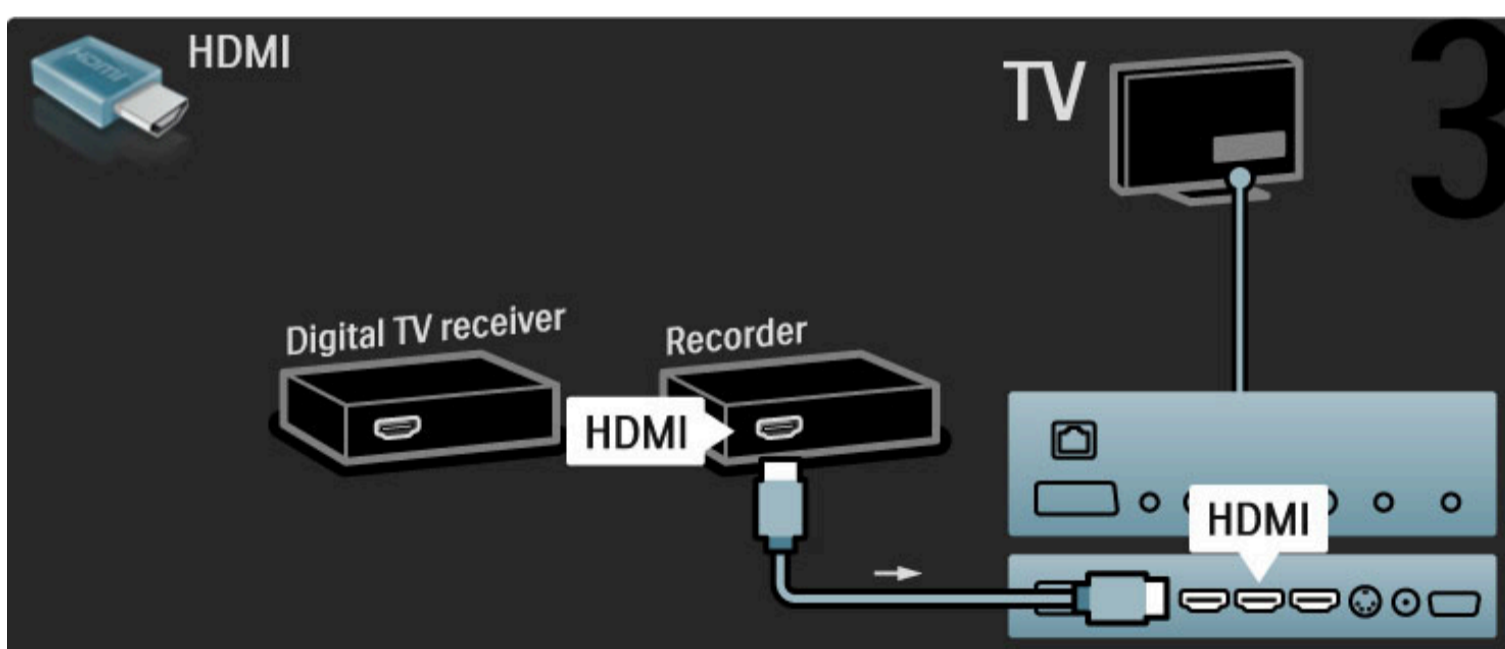

Цифр. приемник + Диск рек. + Домашно кино

Първо, използвайте 3 антени кабела, за да свържете устройствата с телевизора.

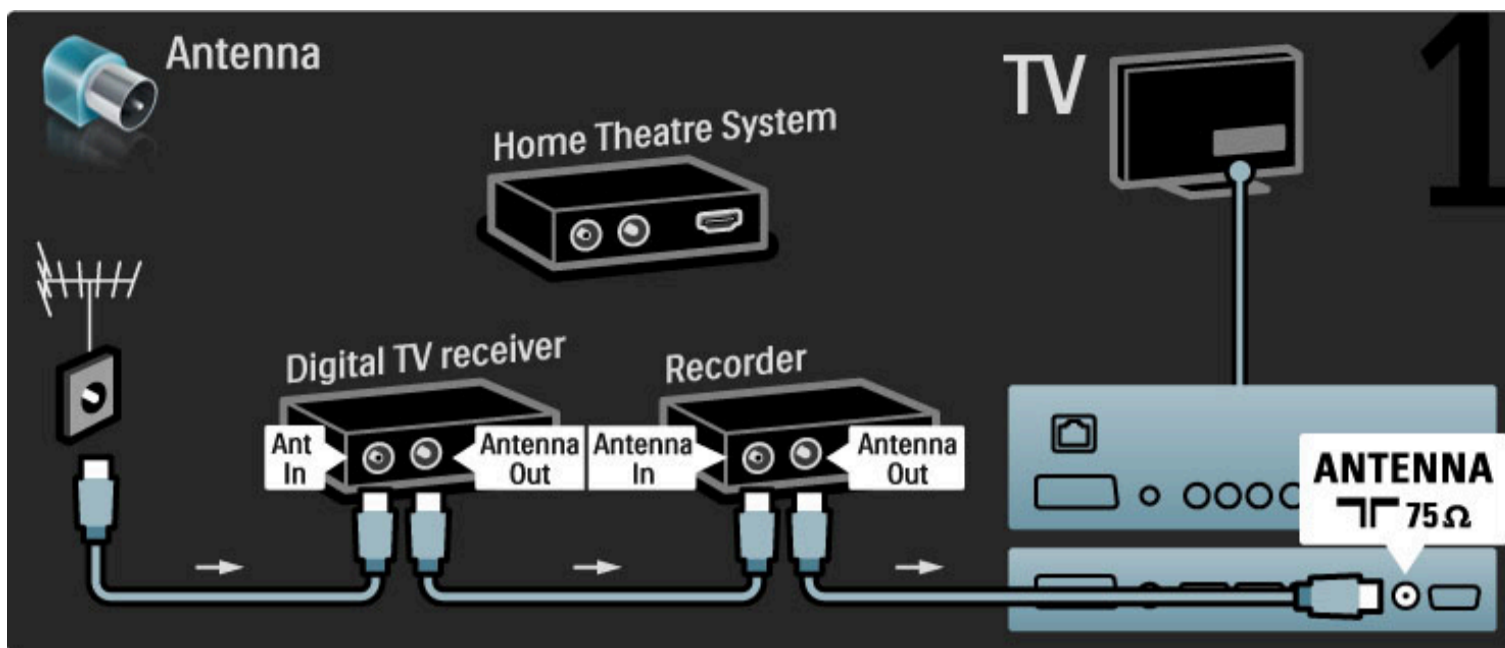

След това използвайте HDMI кабел, за да свържете цифровия приемник с телевизора.

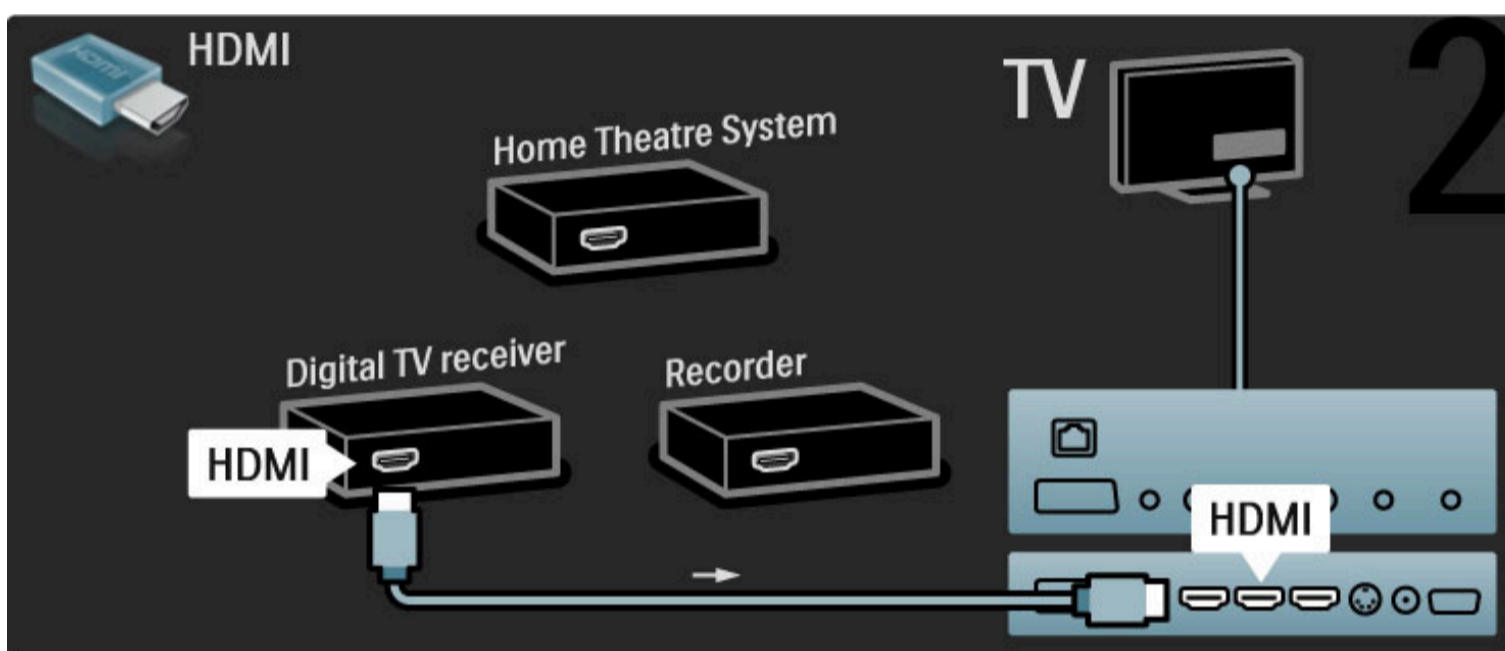

След това използвайте HDMI кабел, за да свържете диск рекордера с телевизора.

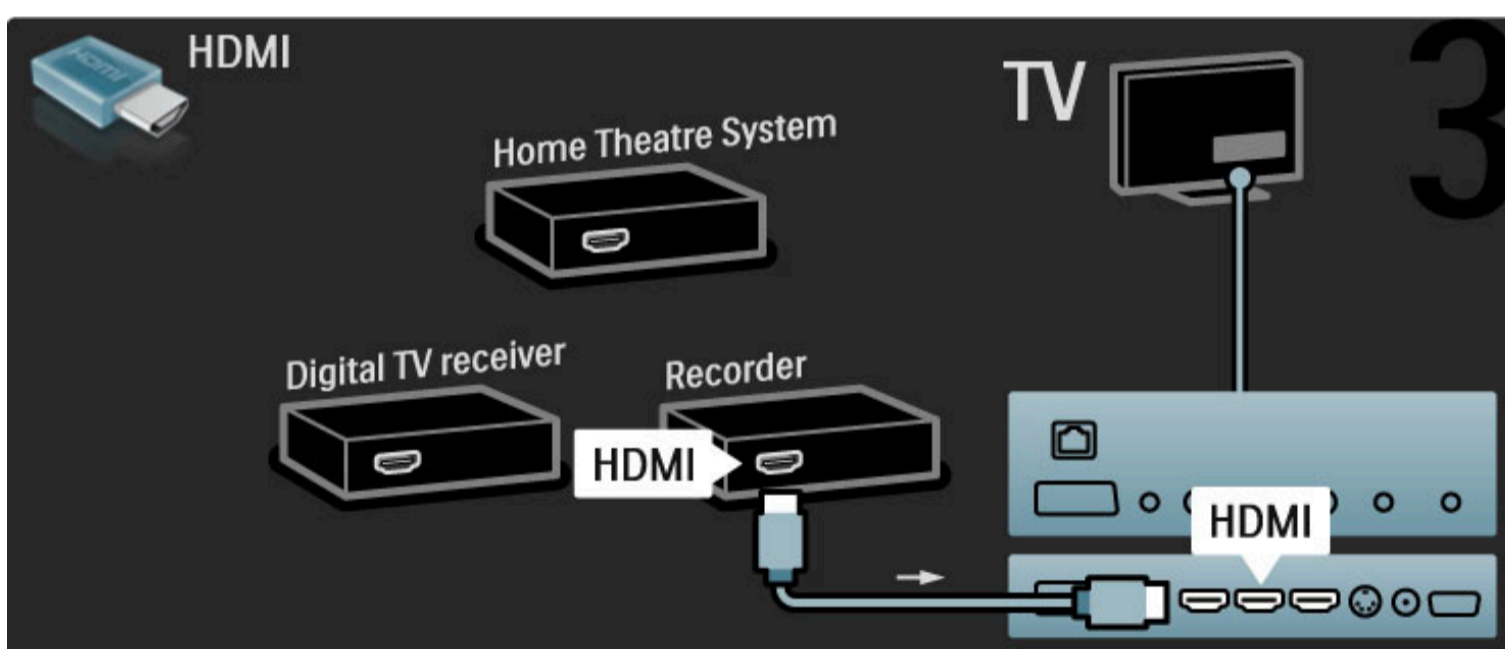

След това използвайте HDMI кабел, за да свържете системата за домашно кино към телевизора.

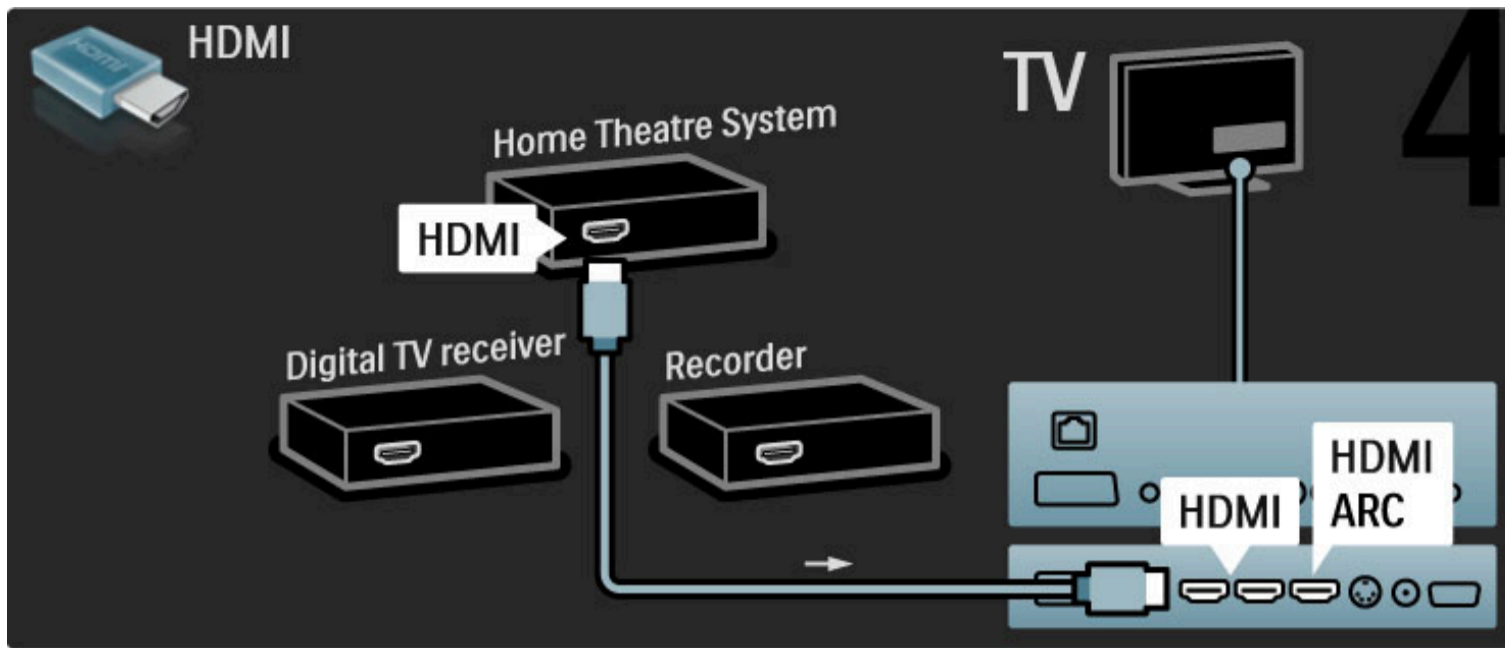

Ако не използвате HDMI-ARC връзката на телевизора и устройството, добавете цифров аудио кабел (чинч коаксиален).

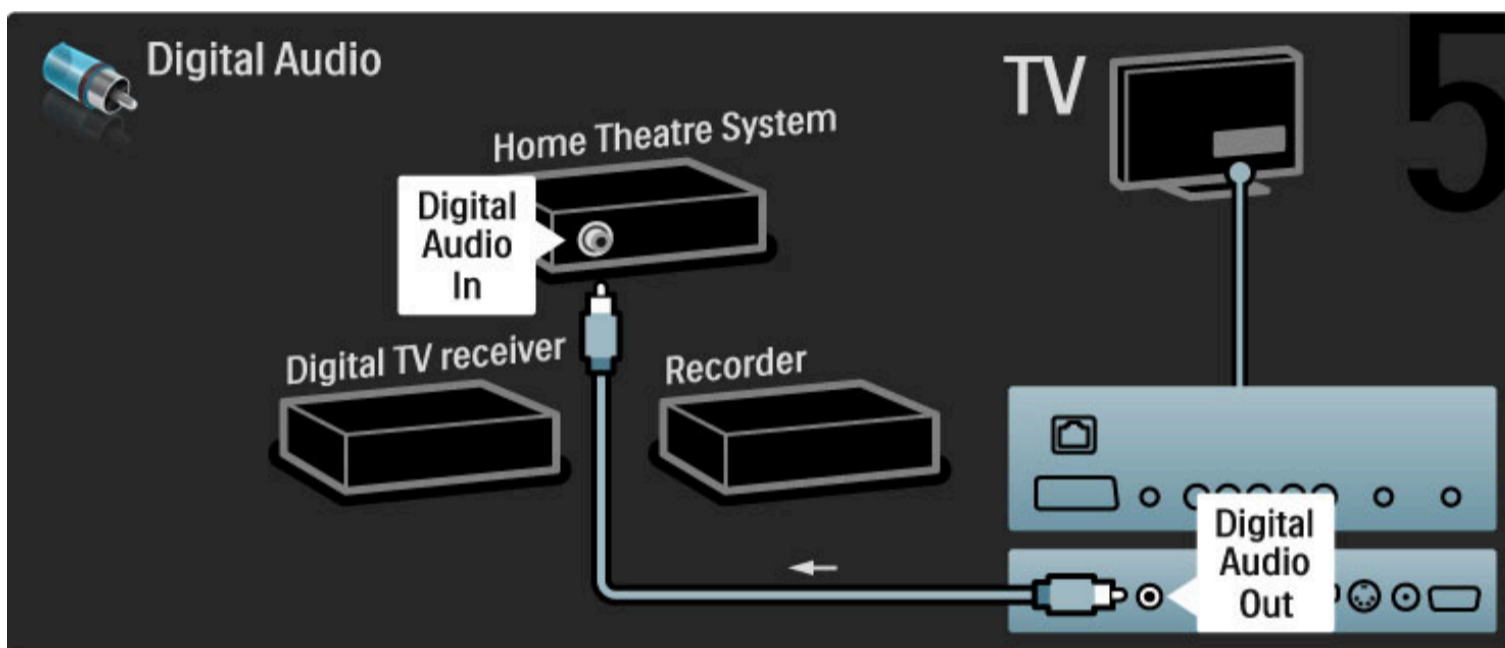

Цифров HD приемник

Първо, използвайте 2 антенни кабела, за да свържете устройството с телевизора.

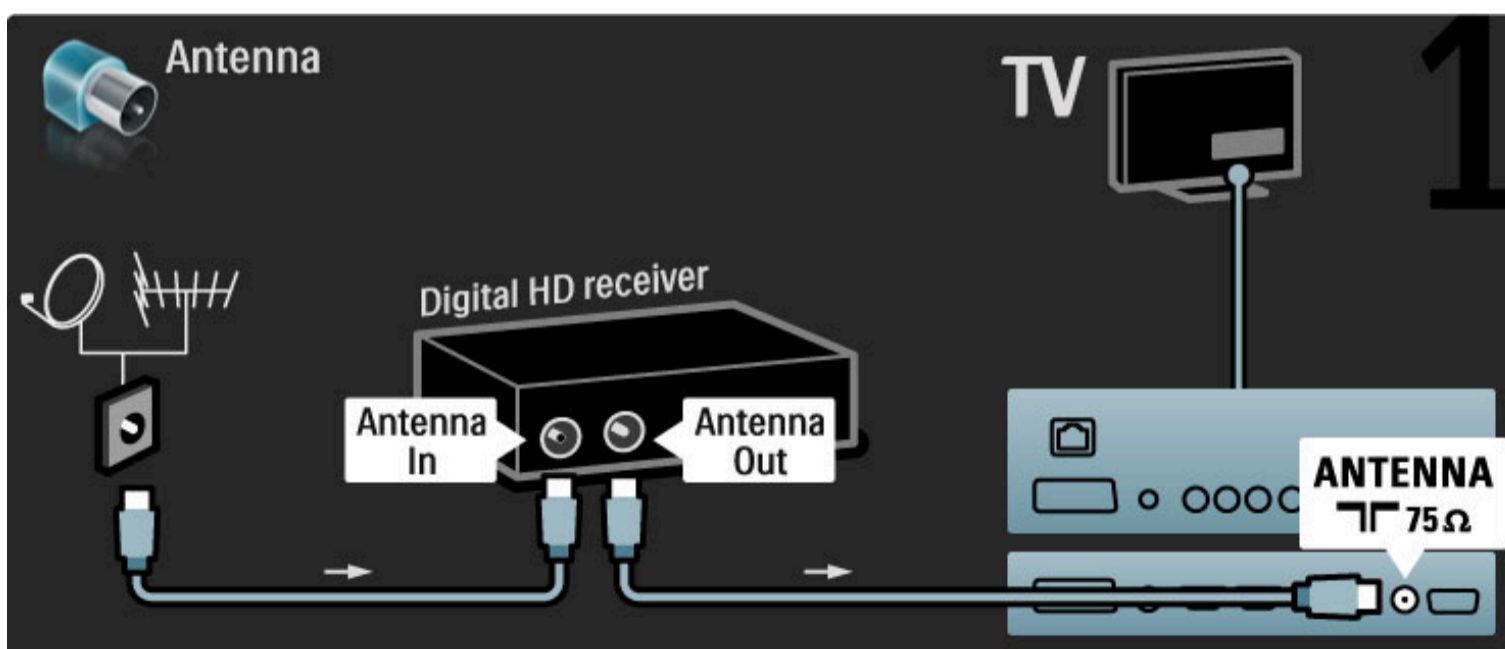

Използвайте HDMI кабел, за да свържете устройството с телевизора.

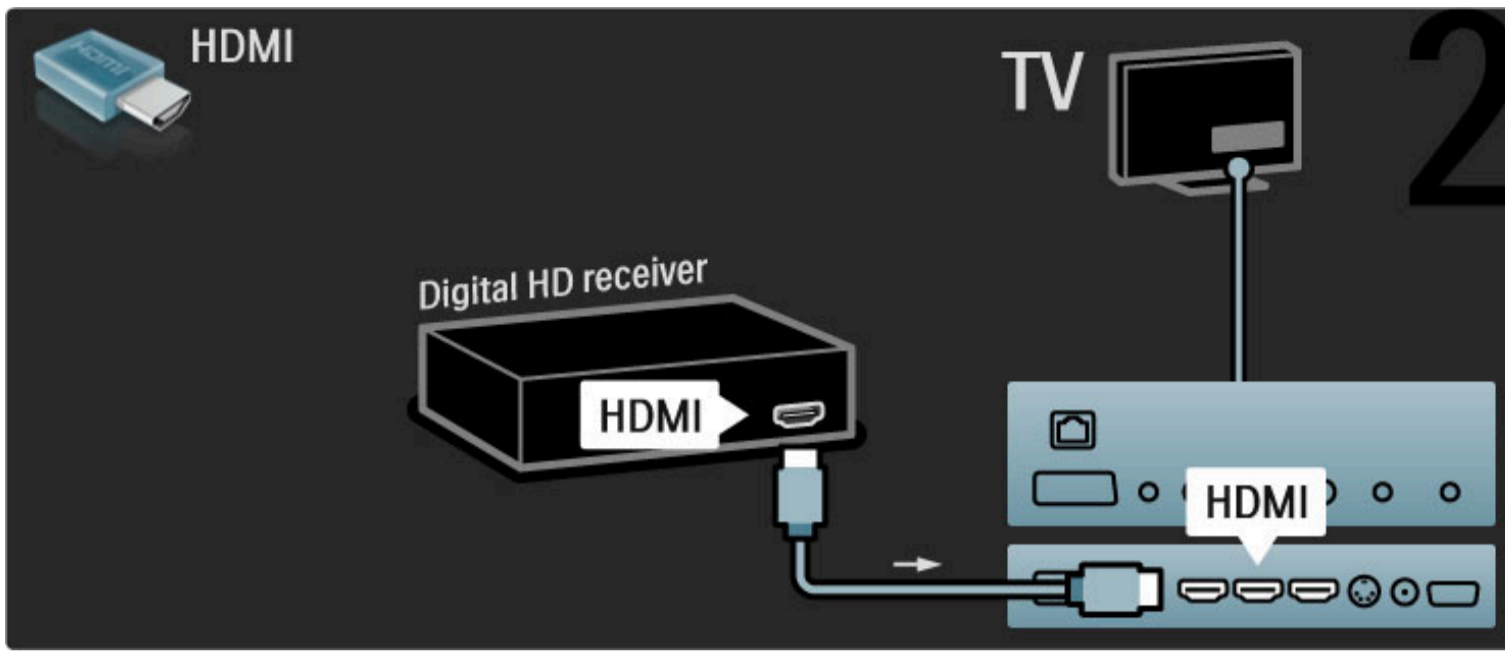

5.4 Свързване на други устройства

Игра

Свържете игрова конзола отстрани или отзад на телевизора. Можете да използвате HDMI, YPbPr или Scart връзка. Ако вашата игрова конзола има само Video (CVBS) и Audio L/R изход, използвайте **Video Audio L/R към Scart** адаптер, за да в свържете към Scart връзката.

Закъснение на картината

За да избегнете закъснение на картината когато играете игри, затворете "Помощ", натиснете **000** (Регулиране), изберете **Интелигентна картина > Игри** и натиснете **OK**. Когато спрете да играете, не забравяйте да изберете отново интелигентната картина, която обикновено използвате за гледане на телевизия.

Използвайте HDMI кабел, за да свържете устройството отстрани на телевизора.

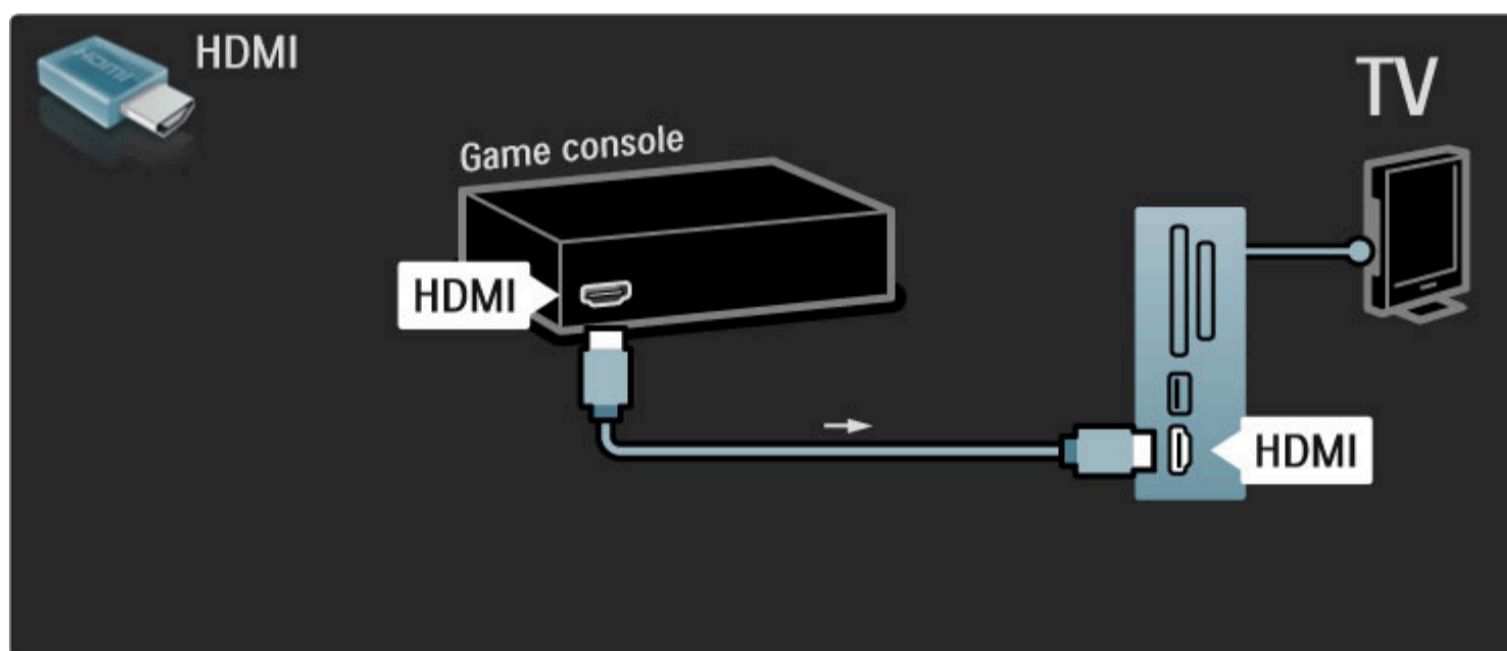

Или използвайте Scart адаптер, за да свържете устройството към телевизора.

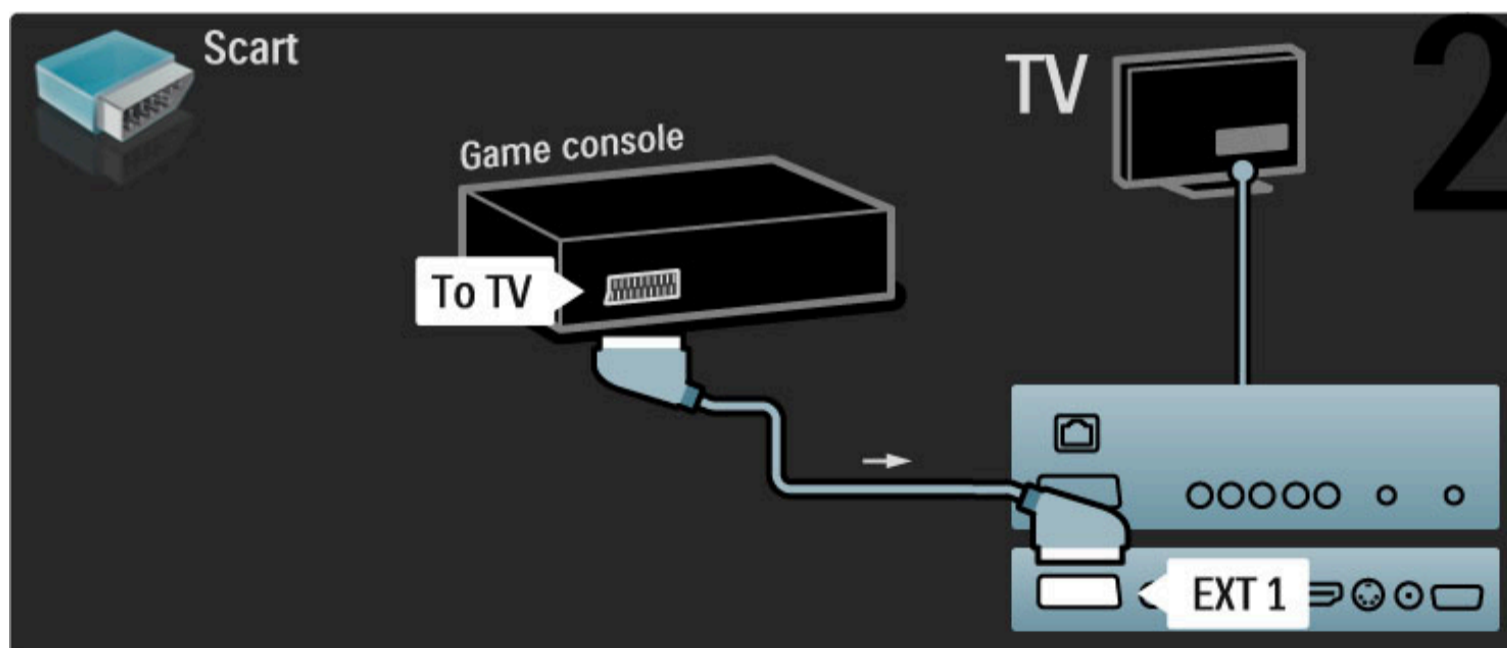

HD игрова конзола

Използвайте HDMI кабел или YPbPr и аудио кабел ляв/десен кабели, за да свържете към телевизора игрова конзола с висока детайлност (HD игрова конзола).

За да свържете HD игрова конзола, прочетете **Помощ > Връзки > Свързване на други устройства > Игри**.

Фотоапарат

За да разглеждате снимки, съхранявани във вашия цифров фотоапарат, можете да го свържете директно към телевизора. Използвайте USB извода от страни на телевизора, за да го свържете. Включете фотоапарата, след като сте направили свързването.

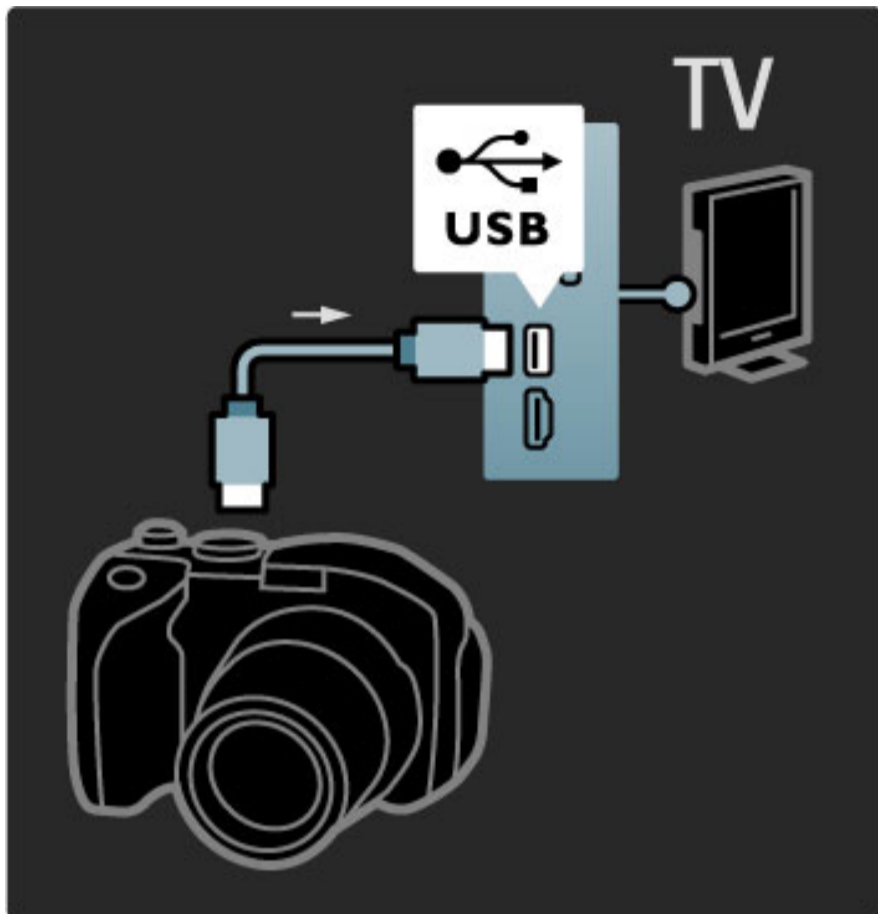

Ако списъкът със съдържанието на фотоапарата не се появи автоматично, може би трябва фотоапаратът ви да се настрои за прехвърляне на съдържанието с PTP (Picture Transfer Protocol - Протокол за прехвърляне на снимки). Прочетете ръководството за потребителя на цифровия фотоапарат.

Камкордер

Свържете камкордер от страни или на гърба на телевизора. Можете да използвате HDMI, YPbPr или Scart връзка. Ако камкордерът има само Video (CVBS) и Audio L/R изход, използвайте **Video Audio L/R към Scart** адаптер за свързване към Scart връзката.

Вижте на следващите страници как да свържете своя камкордер.

Използвайте HDMI кабел, за да свържете камкордера от страни на телевизора.

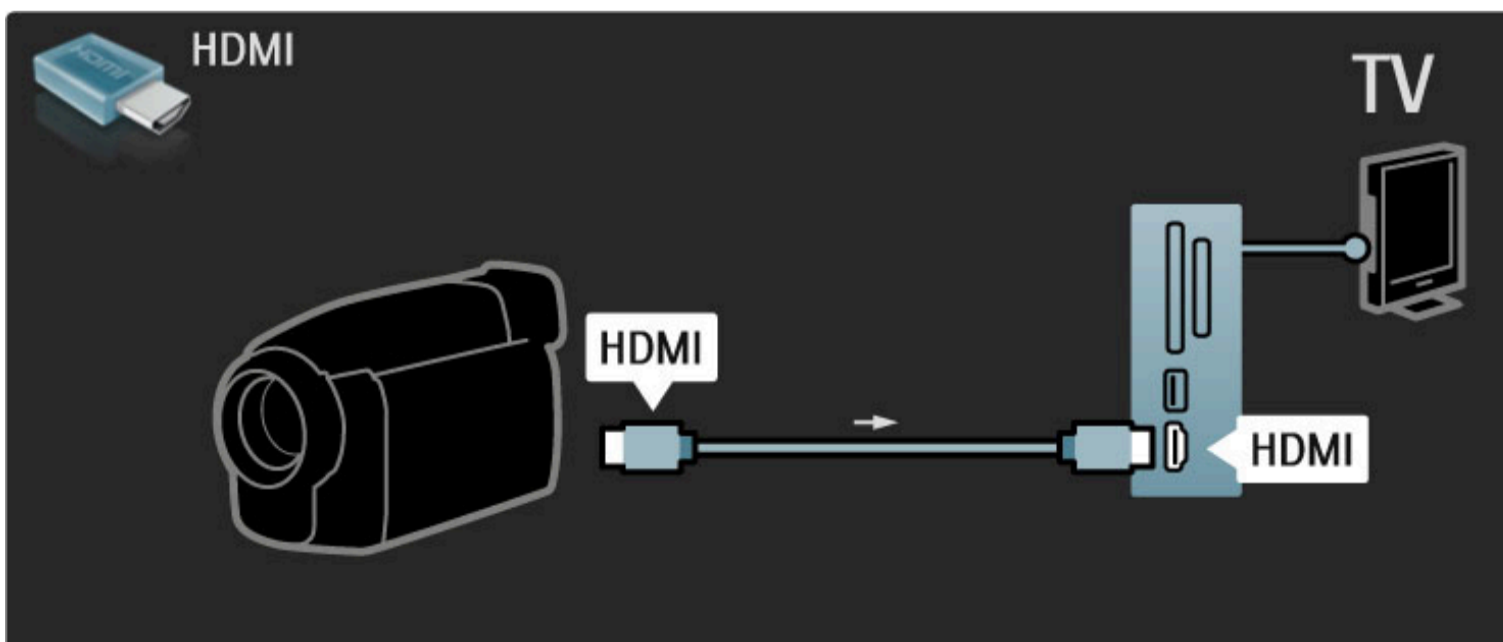

Или използвайте Scart адаптер, за да свържете устройството към телевизора.

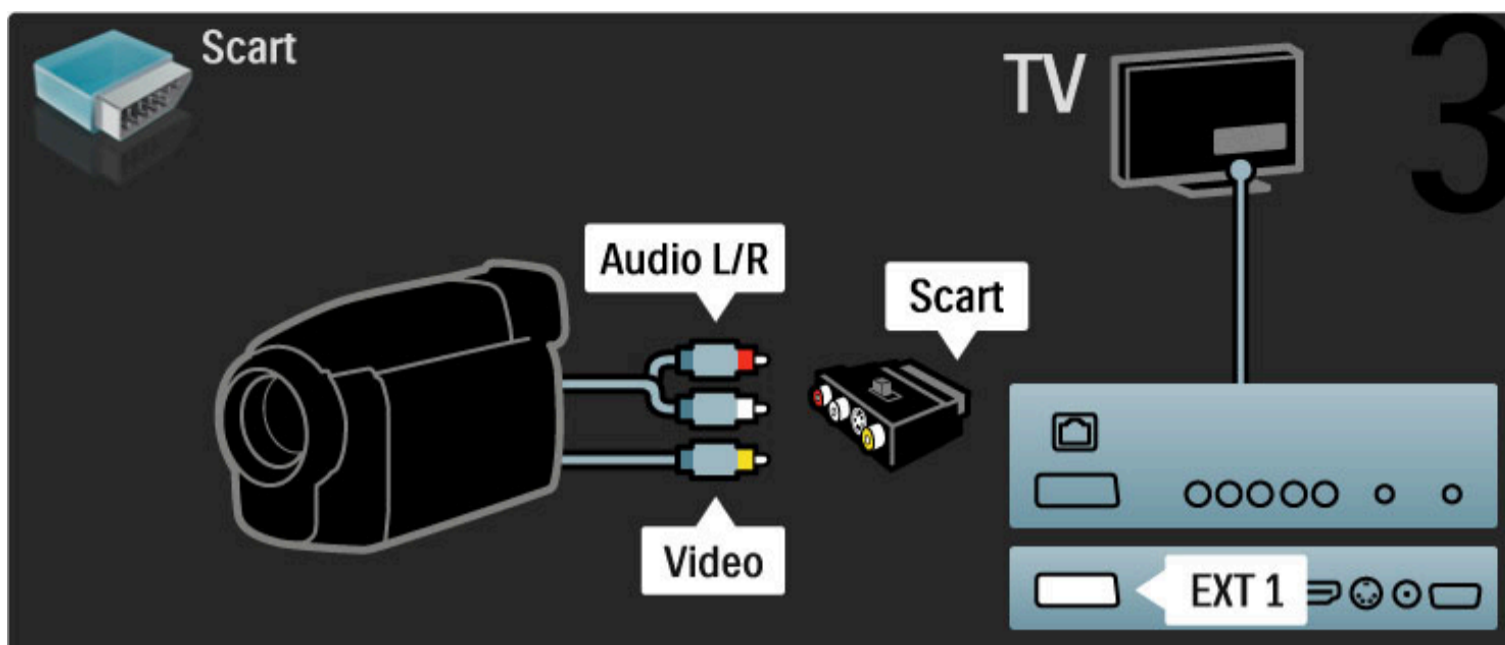

Телевизорът като монитор за компютър

Можете да свържете безжично телевизора към своята домашна мрежа и чрез Wi-Fi MediaConnect да го използвате като монитор за компютъра си. Прочетете **Помощ > Настройка > Мрежа > Wi-Fi MediaConnect**.

Прочетете нататък как да свържете компютър към телевизора жично, като монитор на компютъра. Можете да използвате VGA кабел или адаптер от DVI към HDMI.

Използвайте VGA, за да свържете компютъра към VGA съединителя и кабел Audio L/R за свързване на VGA Audio L/R - към входовете на гърба на телевизора.

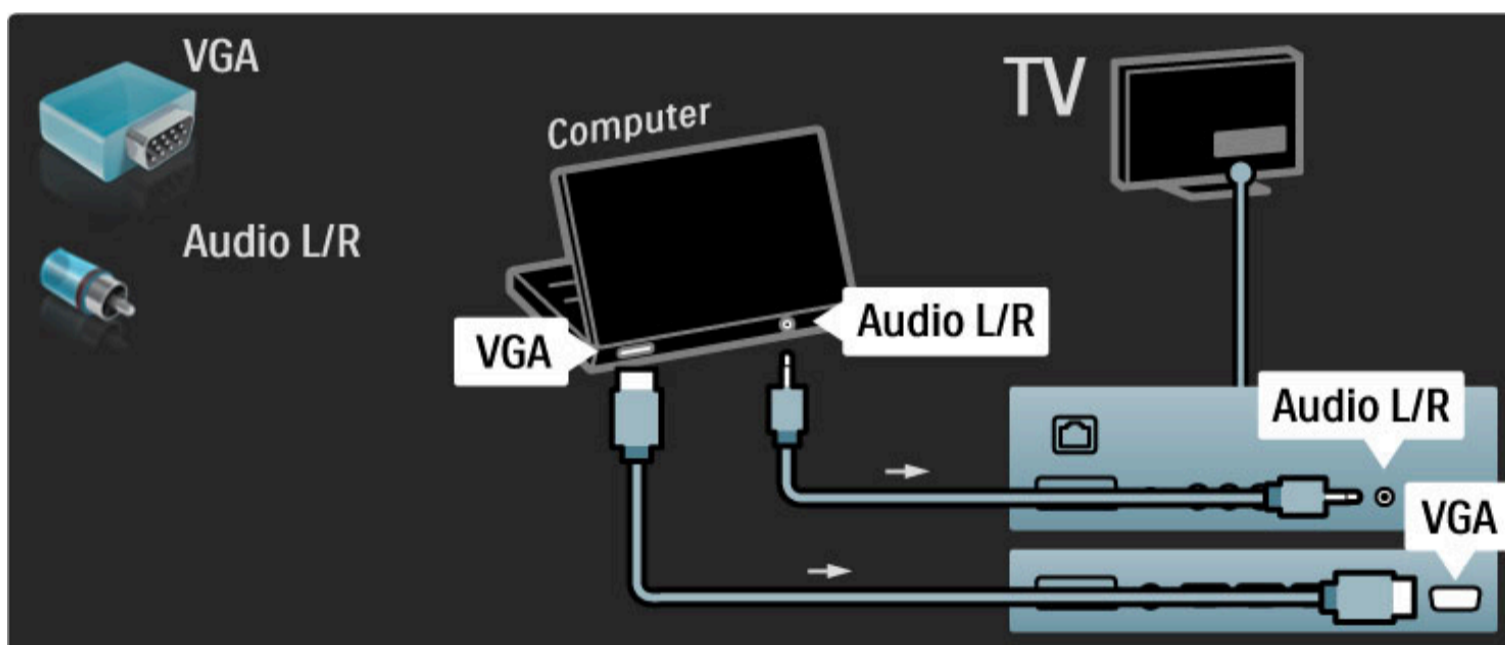

Използвайте адаптер от DVI към HDMI, за да свържете персоналния компютър към HDMI, и Audio L/R кабел - за връзка на Audio L/R към входа на гърба на телевизора.

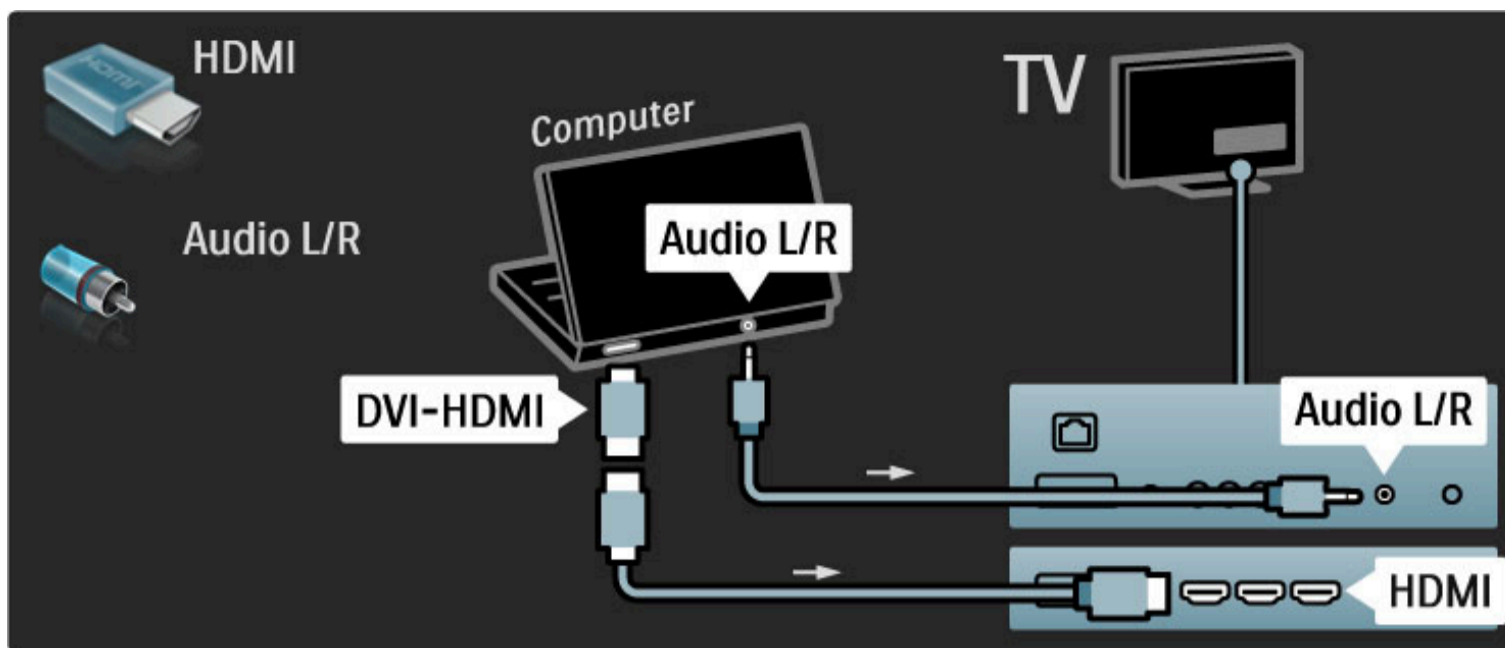

Идеални настройки на телевизора

Задайте формата на картината на телевизора да бъде немащабиран за най-добра рязкост на картината. Докато гледате телевизия, натиснете , изберете **Формат на картината** и **Немащабиран**.

Списък на поддържаните разделителни способности ще намерите в раздел **Помощ > Спецификации > Разделителни способности на дисплея**.

Декодер

Използвайте Scart кабел, за да свържете декодер, който декодира аналоговите канали от антената. Използвайте съединителите **EXT1** или **EXT2** на гърба на телевизора.

Трябва да укажете телевизионния канал като канал за декодиране. След това задайте връзката, където е свързан декодерът.

За да укажете това за даден телевизионен канал, натиснете  **> Настройка > Настройки на канал > Декодер**. Изберете **Канал**, за да зададете канала, който искате да декодирате. Изберете **Състояние**, за да зададете връзката, която използвате за декодера.

5.5 Мрежа

Безжични

За да установите безжична мрежова връзка, прочетете **Помощ** > **Настройка** > **Мрежа**.

Кабелна

За да установите кабелна мрежова връзка, прочетете **Помощ** > **Настройка** > **Мрежа**.

Свържете маршрутизатора към телевизора с мрежов кабел. С цел спазване на разпоредбите на EMC, използвайте екраниран Ethernet кабел FTP Cat. 5E.

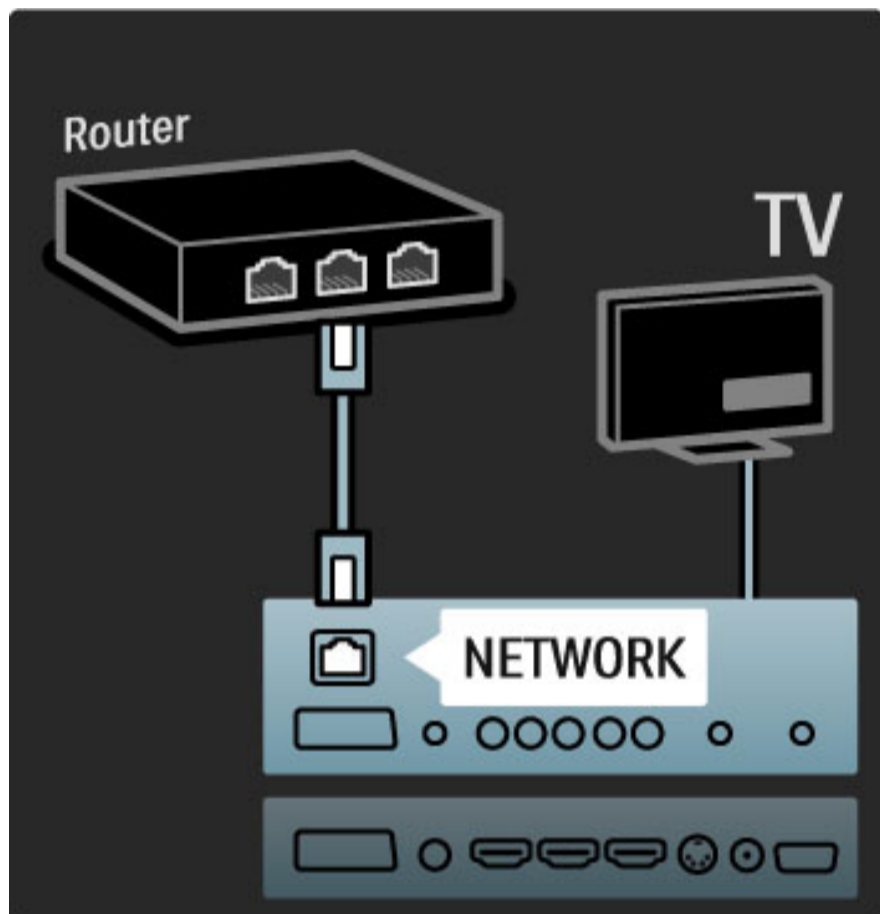

5.6 Карта SD

Размер на паметта

За да изтегляте видео, взето под наем от Net TV, трябва да поставите SD карта с памет в слота за SD карта на телевизора. След като картата е форматирана, оставете я за постоянно в слота.

Размер на SD паметта

Препоръчително е да използвате карта SDHC (SD карта с голям капацитет, High Capacity) от Клас 2, с минимум 4 GB памет, а за филми с висока детайлност (HD) - с минимум 8 GB памет.

Прочетете повече за вземането на видео под наем в раздел **Помощ > Използване на телевизора > Net TV > Видео магазини**.

Поставяне на картата

Уверете се, че сте отключили SD картата с памет, преди да я поставите.

За да форматирате SD картата, включете телевизора и поставете SD картата в слота за SD карта. Телевизорът автоматично ще започне да форматира картата. Оставете SD картата за постоянно в слота.

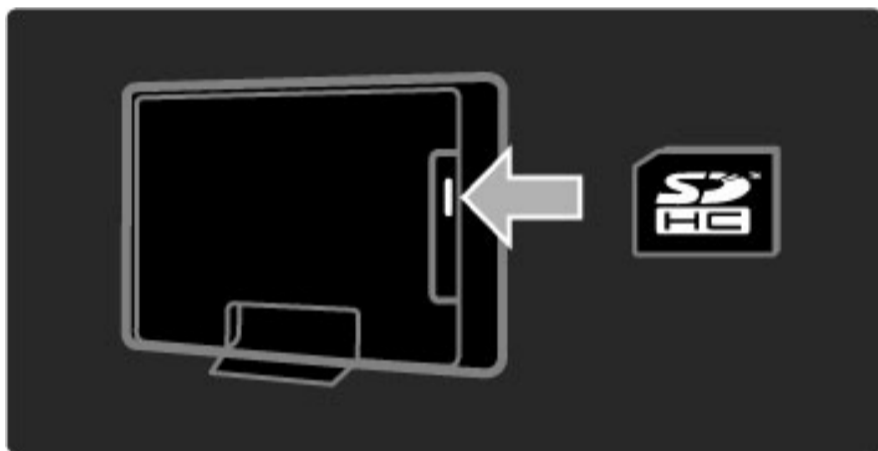

5.7 Общ интерфейс САМ

САМ

Кодираните цифрови телевизионни канали могат да се декодират с модул за условен достъп (САМ). Операторите на цифрови телевизионни услуги осигуряват САМ, когато се абонира за техните услуги. Свържете се с оператора на цифрови телевизионни услуги за повече информация относно услугите и условията.

Поставяне на САМ

Изключете телевизора, преди да включите модул с условен достъп.

Погледнете САМ за правилната посока на поставяне.

Неправилното поставяне може да повреди САМ и телевизора.

Потърсете слота за общ интерфейс на гърба на телевизора.

Вкарайте внимателно САМ до отказ и го оставете постоянно в слота.

Може да изминат няколко минути, преди САМ да се активира.

Изваждането на модула САМ ще деактивира услугата в телевизора.

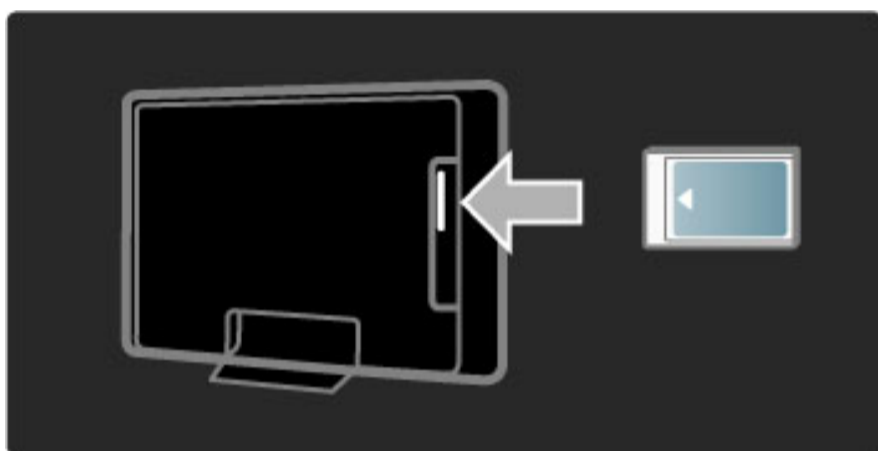

Гледане на кодирана с САМ услуга

Ако САМ е поставен и абонаментните такси са платени, телевизорът показва програмата на доставчика на цифровата телевизионна услуга. Приложенията и начинът им на работа, съдържанието и съобщенията на екрана идват от кодираната с САМ услуга.

САМ настройки

За да зададете пароли или PIN кодове за кодираната с САМ услуга, натиснете **🏠 > Настройка > Настройки на канал > Общ интерфейс**. Изберете доставчика на кодираната с САМ услуга и натиснете **ОК**.

CI+

Този телевизор може да използва условен достъп CI+.

CI+ позволява на доставчиците на услуги да предлагат висококачествени HD цифрови програми, като филми и спортни предавания, с висока степен на защита срещу копиране.

За да поставите модул за условен достъп CI+, прочетете главата **САМ - модул за условен достъп**.

5.8 3D

3D

Този телевизор е напълно подготвен за 3D телевизионни аксесоари (само за 40PFL9705 и 46PFL9705).

6 Отстраняване на неизправности

6.1 Информация за контакт

Ако съветите и предложенията в Отстраняване на неизправности не ви помогнат да решите проблема, опитайте да изключите и отново да включите телевизора.

Предупреждение

Ако вашият телевизор се повреди, **НИКОГА** не се опитвайте да го ремонтирате сами.

Обслужване на клиенти

Ако проблемът с телевизора не бъде разрешен, може да се обадите в Центъра за обслужване на клиенти на Philips във вашата страна. Погледнете модела и серийния номер на телевизора, преди да позвъните. Можете да намерите телефонния номер в отпечатаната документация, придружаваща телевизора. Или направете справка с нашия уеб сайт www.philips.com/support

Номер на модела и сериен номер на телевизора

Може да намерите тези номера на етикета на опаковката или на табелката на гърба или отдолу на телевизора.

6.2 Телевизор и дистанционно управление

Телевизорът не се включва

- Изключете телевизора и отново го включете с ключа в долната част на телевизора.
- Проверете дали захранващият кабел е включен.
- Опитайте да използвате бутоните на телевизора, за да го включите.

Телевизорът не се включва от състояние на готовност

- Проверете дали батериите на дистанционното управление не са изтощени или отслабнали. Проверете ориентацията на полюсите им.
- Опитайте да използвате бутоните на телевизора, за да го включите.

Телевизорът не отговаря на дистанционното управление

- Проверете дали батериите на дистанционното управление не са изтощени или отслабнали. Проверете ориентацията на полюсите им.
- Почистете лещите на дистанционното управление и сензора на телевизора.

- По време на включването, което може да отнеме до две минути със свързаните устройства, телевизорът и някои външни устройства не реагират веднага на командите от дистанционното управление. Устройството работи нормално и не е повредено.

TV се изключва и червеният индикатор мига

- Изключете телевизора и отново го включете с ключа в долната част на телевизора. Проверете дали има достатъчно място за вентилация. Изчакайте телевизорът да се охлади.

Ако телевизорът не се рестартира от режим на готовност и мигането отново се появява, обадете се на нашето Обслужване на клиенти.

Забравили сте кода си за функцията "Заклучване за деца"?

Прочетете [Помощ > Повече за ... > Заклучване и таймери > Заклучване за деца](#).

6.3 ТВ канали

Някои телевизионни канали са изчезнали

- Проверете дали в "Списък с канали" е избран правилният списък. Когато списъкът с канали е на екрана, натиснете  (Опции) и изберете списъка, който ви трябва, с **Избор на списък**.

- Даден канал може да е скрит в списъка с канали. Прочетете повече за "Списък с канали" в раздел **Помощ > Използване на телевизора > Менюта > Преглед**.

При инсталирането не е намерен цифров канал

- Проверете дали телевизорът поддържа DVB-T или DVB-C във вашата страна. Погледнете табелката "Digital TV Country Compatibility" на гърба на телевизора.

6.4 Картина и звук



Няма картина

- Проверете дали антената е включена правилно.
- Проверете дали е избрано правилното устройство и дали е включено правилно.
- Проверете настройките за контраст и яркост в  > **Настройка > Настройки на телевизора > Контраст или Яркост.**

Картината е лоша

- Лошото време може да повлияе на качеството на картината.
 - Проверете дали антената е включена правилно.
 - Незаземените аудио устройства, неоновите лампи, високите сгради или планини могат да повлияят на качеството на картината. Опитайте да подобрите картината, като промените посоката на антената или преместите устройствата по-далече от телевизора.
 - Проверете дали е избрана правилната телевизионна система в менюто "Ръчно инсталиране".
 - Ако приеманият сигнал е слаб само при един канал, опитайте да настроите фино канала в менюто "Фина настройка".
- Прочетете **Помощ > Настройка > Канали > Ръчно инсталиране - аналогов.**

Лош цвят на картината

- Проверете настройките на цветовете в менюто  > **Настройка > Настройки на телевизора.** Или натиснете  (Регулиране), за да изберете настройката **Интелигентна картина.**

Закъснение на картината при свързана игрова конзола

- За да избегнете закъснението на картината, натиснете  (Регулиране), изберете **Интелигентна картина > Игри.**

Телевизорът не помни моите настройки, когато отново го включа

- Проверете дали телевизорът е настроен на местоположение **Дом.** Натиснете  > **Настройка > Настройки на телевизора > Предпочитания > Място.**

Картината не съвпада с екрана

- Натиснете  (Регулиране), **Формат на картината** и изберете **Автоматично запълване.**

Разположението на картината на екрана е неправилно

- Ако картината е изместена, за да я коригирате, натиснете  (Регулиране) и изберете **Изместване на картината.** Използвайте бутоните за навигация, за да коригирате разположението на картината. Натиснете **ОК**, за да спрете изместването на картината.

- Ако се виждат изкривени ръбове на екрана, натиснете  > **Настройка > Настройки на телевизора > Картина > Ръбове на екрана** и с помощта на плъзгача леко уголемете картината.

Има картина, но няма звук

- Проверете дали силата на звука не е настроена на 0.
- Проверете дали звукът не е изключен с .
- Проверете дали всички кабели са включени правилно.
- Ако не бъде открит звуков сигнал, телевизорът автоматично изключва звука. Това е правилна работа, а не неизправност.

Звукът е лош

- Опитайте с някоя настройка на интелигентен звук. Натиснете  (Регулиране), **Интелигентен звук.**
- Проверете дали звукът е настроен на "Стерео".

Звук се чува само от единия високоговорител

- Проверете настройката "Баланс". Натиснете  > **Настройка** > **Настройки на телевизора** > **Звук** > **Баланс**. Използвайте плъзгача, за да зададете баланса.

Закъснение на звука

- Ако аудиото не е синхронизирано към видеото, когато звукът се възпроизвежда от система за домашно кино, трябва да се зададе закъснение на звука. Прочетете повече за синхронизирането на аудио и видео в раздел **Помощ** > **Настройка** > **Устройства** > **Синхронизиране на аудио и видео**.

6.5 Устройства

HDMI връзки

- Процедурата HDMI-HDCP може да отнеме няколко секунди, преди да се появи картината от дадено устройство.
- Ако телевизорът не разпознае устройството и не се е появила картина, опитайте да превключите от едно устройство на друго и обратно, за да рестартирате HDCP процедурата. Или изключете устройството и го включете отново.

- Ако непрекъснато долавяте смущения в звука, вижте в ръководството за потребителя на устройството какви са настройките му за изходен сигнал. Ако това не помогне, свържете допълнителен кабел за звука.
- Ако е използван адаптер от DVI към HDMI, проверете дали е поставен допълнителният кабел за звука, за да бъде DVI връзката пълна.

EasyLink HDMI-CEC

- Проверете дали свързаното устройство поддържа стандарта HDMI-CEC и дали е правилно конфигурирано. Прочетете ръководството за потребителя, предоставено с устройството.
- Проверете дали HDMI кабелът е включен правилно.

- Проверете дали е включен EasyLink на телевизора и на устройството.
- Проверете дали е правилно настроено управлението на системния звук във вашите HDMI-CEC аудио устройства. Прочетете ръководството за потребителя, предоставено с вашето аудио устройство.

Дисплей на компютъра

- Скоростта на обновяване на компютъра, свързан към телевизора с VGA или DVI към HDMI адаптер трябва да е зададена на 60 Hz.
- Проверете дали на компютъра е избрана правилната разделителна способност. Вижте списъка в [Помощ > Спецификации > Разделителни способности на дисплея](#).

6.6 Мултимедия

Файловете на моето USB устройство не се показват

- Настройте вашето устройство (камера) като съответстващо на "Клас външна памет".
- USB устройството може да се нуждае от специфична драйверна програма. За съжаление, тази програма не може да бъде изтеглена на вашия телевизор.

- Не всички файлове с аудио и изображения се поддържат. Вижте списъка в [Помощ > Спецификации > Мултимедия](#).

Файловете на USB устройството не се възпроизвеждат гладко

- Показателите за скорост на пренос на USB устройството ограничават скоростта на пренос на данните.

Файловете на моето USB устройство не се показват

- За да търсите файлове във вашата домашна мрежа с "Преглеждане в компютъра", софтуерът ви за мултимедийния сървър трябва да е настроен да споделя файлове с телевизора. Вижте списъка със съвместим софтуер за мултимедийен сървър в [Помощ > Спецификации > Мултимедия](#).

6.7 Мрежа

Не е намерена безжична мрежа или има смущения

- Безжичната мрежа може да се смущава от микровълнови фурни, DECT телефони или други WiFi 11b устройства, намиращи се наблизо.
- Проверете дали защитните стени във вашата мрежа позволяват на телевизора достъп до безжичната връзка.

- Ако безжичната мрежа не работи добре в дома ви, опитайте да инсталирате кабелна мрежа. Прочетете **Помощ > Настройка > Мрежа > Инсталиране на кабелна мрежа**.

Net TV не работи

- Ако връзката към маршрутизатора е наред, проверете връзката на маршрутизатора с интернет.

Преглеждането в компютъра или в Net TV работи бавно

- Проверете в ръководството за потребителя на вашия безжичен маршрутизатор какъв е обхватът на закрито, скоростта на обмен и други фактори, които се отразяват на качеството на сигнала.
- За вашия маршрутизатор е необходима високоскоростна интернет връзка.

7 Спецификации

7.1 Софтуер

Версия на софтуера

За да видите текущата версия на софтуера на телевизора, натиснете **🏠** > **Настройка** > **Софтуерни настройки** и натиснете **ОК**. Изберете **Информация за текущия софтуер** и вижте **Версия**.

Софтуер с отворен изходен код

Този телевизор съдържа софтуер с отворен изходен код. С настоящето Philips предлага да предостави или да направи достъпен при поискване, на цена непревишаваща стойността за физическото извършване на това разпространение, пълното машинно четимо копие на съответния изходен програмен код, записан на носител, обичайно използван за обмен на софтуер.

Това предложение е валидно за период от 3 години след датата на закупуване на това изделие. За да получите програмния код, пишете до ...

Open Source Team, Philips Electronics
High Tech Campus Bld HTC-44
5600 AE Eindhoven
Холандия
E-mail: open.source@philips.com

Прочетете лицензите за отворен изходен код в **Помощ** > **Начало** > **Лицензите за отворен изходен код**.

7.2 Параметри на околната среда

Екологичен етикет

Philips непрекъснато насочва вниманието си към намаляването на въздействието върху околната среда от своите иновационни потребителски изделия. Нашите усилия са насочени към екологичносьобразни подобрения в процеса на производство, намаляване на вредните вещества, ефективно използване на енергията, инструкции за действия в края на жизнения цикъл на изделието и рециклиране на изделията.



Благодарение на нашите усилия за опазване на околната среда, на този телевизор бе присъден европейският знак Ecolabel — цветето (www.ecolabel.eu). Можете да намерите подробна информация за консумацията на енергия в режим на готовност, гаранционната политика, резервните части и рециклирането на този телевизор на уеб сайта на Philips за вашата страна на адрес www.philips.com

Пестене на енергия

Светлинен сензор

За да пести енергия, вграденият сензор за околна светлина намалява яркостта на телевизионния екран, когато околната светлина намалее.

Пестене на енергия

Настройката "Пестене на енергия" в настройките на интелигентната картина съчетава няколко настройки на телевизора, в резултат от което се пести енергия.

Нисък разход на енергия в режим на готовност

Водещата в своя клас и значително усъвършенствана електроника намалява консумацията на енергия от телевизора до изключително ниско ниво, без това да се отразява на постоянните функции в режим на готовност.

Управление на разхода на енергия

Авангардното управление на разхода на енергия на този телевизор осигурява най-ефективно използване на енергията. Можете да проверите как вашите лични настройки на телевизора, нивото на яркост на видимата картина и условията на околното осветление определят относителната консумация на енергия.

За да проверите относителния разход на енергия, натиснете  > **Настройка** и натиснете **▶**. Изберете **Гледане на демонстрации** > **Активен контрол** и натиснете **ОК**. Изберете а интелигентна настройка, за да проверите съответните стойности.

Край на експлоатационния срок

Изхвърляне на стария продукт и батериите

Продуктът е разработен и произведен от висококачествени материали и компоненти, които могат да бъдат рециклирани и използвани повторно.



Когато към продукта е прикачен задраскан символ на контейнер за отпадъци, това означава, че продуктът отговаря на европейската директива 2002/96/ЕС.



Осведомете се относно местната система за разделно събиране на отпадъците за електрически и електронни продукти.

Моля, постъпете съобразно вашите местни разпоредби и не изхвърляйте старите продукти с обикновените битови отпадъци. Правилното изхвърляне на старите продукти помага за избягване на евентуални неблагоприятни последствия за околната среда и човешкото здраве.

Продуктът съдържа батерии, за които важи европейската директива 2006/66/ЕО. Тези батерии не могат да се изхвърлят заедно с обикновените битови отпадъци.



Осведомете се относно местната система за разделно събиране на батерии, тъй като правилният начин на изхвърляне ще спомага за предотвратяване на потенциални отрицателни последици за околната среда и човешкото здраве.

7.3 Мощност и приемане

Мощност

Спецификациите на изделието може да се променят без предупреждение. За по-подробни данни за спецификацията на това изделие вижте www.philips.com/support.

Мощност

- Мрежово захранване: AC 220-240 V +/-10%
- Температура на околната среда: 5°C - 35°C
- Консумация на енергия в режим на готовност: < 0,15 W
- Функции за пестене на електроенергия: светлинен сензор, еко режим, изключване на образа (за радио), автоматичен таймер за изключване, меню "Еко настройки".

Приемане

- Антенен вход: 75 ома коаксиален (IEC75)
- Телевизионна система: DVB COFDM 2K/8K
- Възпроизвеждане на видео: NTSC, SECAM, PAL
- DVB: DVB Terrestrial*, DVB-T MPEG4*, DVB-C MPEG4*, DVB-S MPEG4 HD, MHEG (* вж. избраните страни на табелката на телевизора)
- Честотни диапазони на тунера: Hyperband, S-Channel, UHF, VHF

7.4 Картина и звук

Дисплей / Картина

- Размер по диагонал:
 - 32PFL9705: 81 см / 32 инча
 - 40PFL9705: 102 см / 40 инча
 - 46PFL9705: 116 см / 46 инча
- Подобрение на картината:
 - Perfect Pixel HD Engine
 - LED Pro
 - 32PFL9705: 200 Hz Clear LCD
 - 40, 46PFL9705: 400 Hz Clear LCD*

- Вид на дисплея: LCD Full HD, двуизмерно сегментирано светодиодно фоново осветление
- Разделителна способност на екрана: 1920x1080p
- Обработка на цветовете: 2250 трилиона цвята, 17-битово RGB
- Яркост: 500 cd/m²
- Динамичен контраст: 10 000 000:1
- Време за реакция (типично): 0,5 (еквивал. на BEW) милисекунди

* 400 Hz Clear LCD: показва 400 сцени в секунда, като съчетава авангардна 200 Hz технология със сканиращо задно осветяване при 50% цикъл на работа.

Звук

- Изходна мощност (RMS): 2 x 15 W
- Dolby Digital Plus, Dolby Pulse - Dolby и символът с двойно D са запазени търговски марки на Dolby Laboratories.
- Тип високоговорители: 2 куполни високоговорителя, 2 басови високоговорителя

7.5 Разд. спос. екран

Видеоформати

Разделителна способност — честота на обновяване

- 480i - 60 Hz
- 480p - 60 Hz
- 576i - 50 Hz
- 576p - 50 Hz
- 720p - 50 Hz, 60 Hz
- 1080i - 50 Hz, 60 Hz
- 1080p - 24 Hz, 25 Hz, 30 Hz
- 1080p - 50 Hz, 60 Hz

Компютърни формати

Разделителна способност — честота на обновяване

- 640 x 480p — 60 Hz (VGA/HDMI)
- 600 x 800p — 60 Hz (VGA/HDMI)
- 1024 x 768p — 60 Hz (VGA/HDMI)
- 1280 x 768p — 60 Hz (VGA/HDMI)
- 1360 x 765p — 60 Hz (VGA/HDMI)
- 1360 x 768p — 60 Hz (VGA/HDMI)
- 1280 x 1024p — 60 Hz (HDMI)
- 1920 x 1080i — 60 Hz (HDMI)
- 1920 x 1080p — 60 Hz (HDMI)

7.6 Мултимедия

Връзки

- USB
- Ethernet LAN RJ-45
- Wi-Fi 802.11b/g/n (вградена)
- Wi-Fi MediaConnect

Поддържани формати за USB/устройства с памет

- FAT 16, FAT 32, NTFS

Формати на възпроизвеждане

- MP3, AAC
- WMA v2 до v9.2
- Снимки: JPEG
- MPEG 1, MPEG 2, MPEG 4
- H.264 (MPEG-4 AVC)
- WMV9
- MPEG програмен и транспортен поток
- AVI, MP4, MKV, ASF

Поддържан софтуер за мултимедийни сървъри

- Windows Media Player 11 (за Microsoft Windows XP, Vista или Windows 7)
- Google (за Windows XP)
- Twonky Media – PacketVideo 4.4.9 (за PC и Intel MacOX)(5.0.68 MacOX)
- Sony Vaio Media Server (за Microsoft Windows XP или Vista)
- Sony PS3 мултимедийен сървър (за Windows XP)

- Nero 8 - Nero MediaHome (за Microsoft Windows XP)
- DiXiM (за Windows XP)
- Macrovision Network Media Server (за Microsoft Windows XP)
- Fuppes (за Linux)
- uShare (за Linux)
- Philips NAS SPD8020 (версия 1.2.9.47)

- TVersity 1.7 pro (за Windows XP)
- Nokia N82, N96, N95
- Nokia N78, N80, N81, 8GB, N800, N810, N92, N93, N93i, N96
- Samsung SGH-i780

Разпоредби за ESD

Този уред отговаря на критериите А за работни показатели за ESD. Ако уредът не се възстанови в режим DLNA поради електростатичен разряд, необходимо е потребителят да се намеси.

7.7 Възможности за свързване

Гръб на телевизора

- EXT1 Scart: Audio L/R, вход CVBS, RGB
 - EXT2 Scart: Audio L/R, вход CVBS, RGB
 - EXT3 : Y Pb Pr, Audio L/R
 - VGA (D-sub 15), аудио вход (стерео минижак 3,5 мм)
 - HDMI 1 - ARC вход (HDMI v1.4)
 - HDMI 2 вход (HDMI v1.3)
 - HDMI 3 вход (HDMI v1.3)
 - Audio In (DVI към HDMI)(стерео минижак 3,5 мм)
-
- Audio Out L/R – дисплеят е синхронизиран (коаксиален-чинч-S/PDIF)
 - Слушалки (стерео минижак 3,5 мм)
 - Мрежа — (RJ45)
 - 3D изход (само за 40PFL9705 и 46PFL9705)

Отстрани на телевизора

- HDMI отстрани (HDMI v1.3)
- 2x USB
- Слот за общ интерфейс (CAM)
- Слот за SD карта (SD с голям обем)(като памет за Видео магазини)

7.8 Размери и тегло

32PFL9705

Ширина 767 мм

Височина 490 мм

Дълбочина 66 мм

Тегло ± 9 кг

... със стойка за телевизор

Височина 526 мм

Дълбочина 220 мм

Тегло ± 11 кг

UMv 3104 327 0031.3 - 100906

40PFL9705

Ширина 955 мм

Височина 596 мм

Дълбочина 69 мм

Тегло ± 14 кг

... със стойка за телевизор

Височина 632 мм

Дълбочина 240 мм

Тегло ± 16 кг

46PFL9705

Ширина 1088 мм

Височина 671 мм

Дълбочина 69 мм

Тегло ± 19 кг

... със стойка за телевизор

Височина 707 мм

Дълбочина 260 мм

Тегло ± 22 кг

Индекс

A

Ambilight 33

C

CAM 73

CI+ 73

D

DVB 49

E

ESD 89

G

Gamma 47

H

HD TV 10

HDMI връзка 57

HDMI-ARC (Канал за връщане на аудио) 57

HDMI-CEC 53

M

MHP 41

N

Net TV 35

P

Perfect Pixel HD Engine 47

S

SD карта с памет 37

W

WEP шифроване за защита на връзката 51

WPA шифроване за защита на връзката 51

WPS (Защитена настройка на Wi-Fi) 51

A

Автоматично изместване на субтитрите 54

Адаптер DVI към HDMI 57

Актуализиране на канали 49

Б

Баланс 47

В

Видео (CVBS) връзка 58

Видеоклип с HD 10

Включени при спрян звук 45

Връзка на Pixel Plus 54

Възпроизвеждане на видео 42

Г

Гледане телевизия 28

Д

Двоен екран 40

Добавете ваши устройства 24

Домашна мрежа 51

Е

Език за субтитрите 45

Еко настройки 48

Екранна клавиатура 26

З

Заклучване на Net TV 36

Закъснение на аудио изход 54

Закъснение на картината 67

Запознаване с телевизора 7

И

Изберете списък 25

Избор на видео 28

Изместване на картината 27

Изтриване на паметта на Net TV 37

Изтриване на устройство 24

Изтриване на хронологията на Net TV 37

Име на телевизионната мрежа 52

Инсталиране на безжична мрежа 51

Интелигентен звук 30

Интерактивна телевизия 41

Интернет уеб сайтове 37

Инфрачервен датчик 23

К

Кабелна мрежа 52

Кабелна мрежова връзка 71

Канали 28

Качество на приемане 49

Код за заключване 44

Компонентно видео YPbPr 57

Консумация на енергия 84

М

Маршрутизатор 51

Меню "Начало" 24

Меню "Опции" 26

Меню "Преглед" 25

Меню "Регулиране" 26

Метод на шифроване 51

Музика със снимки 42

Н

Настройки на звука 47

Настройки на картината 47

О

Обслужване на клиенти 75

Онлайн видео магазин 37

Опции за списъка с канали 25

П

Предпочитани канали 29

Преименуване на канал 25

Преименуване на устройство 24

Преподреждане на канал 25

Р

Радиоканали 28

Разглеждане на снимки 42

Родителска оценка 44

Ръбове на екрана 47

С

Свързване 57

Сила на звука в слушалките 47

Скрити канали 26

Слот за карти SD 72

Слот за общ интерфейс 73

Софтуер за мултимедийни сървъри 51, 89

Софтуер с отворен изходен код 83

Списък с канали 25

Стойка "2 в 1" 11

Съраунд звук 27

Т

Таблица на страниците с телетекст (ТСТ) 40

Текущ софтуер на телевизора 55

Търсене 20

У

Универсален достъп 46

Ц

Цвят на Ambientlight 33

Цвят на стената 33

Цифров аудио кабел 57

Цифров текст 40

Ч

Часовник 50

Черни ленти 30

AGB32-JLA-15.1005

(Report No. / Numéro du Rapport)

CE2010

(Year in which the CE mark is affixed)
(Année au cours de laquelle le marquage CE a été apposé)

EC DECLARATION OF CONFORMITY

(DECLARATION DE CONFORMITE CE)

We / Nous, PHILIPS CONSUMER LIFESTYLE BV.

(Name / Nom de l'entreprise)

TUSSENDIEP 4, 9206 AD DRACHTEN, NETHERLANDS

(address / adresse)

declare under our responsibility that the electrical product:

(Déclarons sous notre propre responsabilité que le produit électrique:)

Philips

(brand name, nom de la marque)

32/40/46PFL9705H/12 H/60 K/02 M/08, 58PFL9955H/12

(Type version or model, référence ou modèle)

LCD Television Receiver with integrated Wi-Fi module WUS-N11

(product description, description du produit)

to which this declaration relates is in conformity with the following standards:

(Auquel cette déclaration se rapporte, est conforme aux normes harmonisées suivantes)

EN60065:2002+A1:2006, A11:2008

EN61000-4-3:2006, -4-4:2004

EN55013:2001+A1:2003, A2:2006

EN300328: V1.7.1

EN55020:2007 EN55022:2006

EN301489-17: V1.8.1+V1.3.2:2008

EN61000-3-2:2006, -3-3:1995+A1:2001

EN62311:2008 EN62087:2003

EN61000-4-2:1995+A1:1998, A2:2001

EN55024:1998+A1:2001, A2:2003

(title, number and date of issue of the standard / titre, numéro et date de parution de la norme)

following the provisions of LVD, EMC, EuP and R&TTE Directives

(Conformément aux exigences essentielles de)

and is produced by a manufacturing organisation on ISO9001 level.

(Et sont fabriqués conformément à une qualité au moins conforme à la norme ISO 9001)



Brugge, 2010-05-06

(place, date / lieu, date)

Jan Laurent, Approbation Mgr.

(signature, name and function / signature, nom et fonction)



Contact information

| | | | |
|-------------------------------|-----------------------------------|------------------------------------|---|
| Argentina | 0800 8888 7532 (gratuito) | Magyarország | 06 80018 189 (Ingyenes hívás) |
| België / Belgique | 0800 80 190 (gratis / gratuit) | Nederland | 0800 023 0076 (gratis) |
| Brazil | 0800 701 0203 | Norge | 2270 8111 (lokalsamtale) |
| | Sao Paulo (11) 2121 0203 | Österreich | 0800 180 016 (kostenlos) |
| България | +3592 489 99 96 | Polska | 022 3491504 (połączenie lokalne) |
| | (Местен разговор) | Portugal | 800 780 903 (grátis) |
| Česká republika | 800 142840 (Bezplatný hovor) | România | 0800 894910 (gratis) |
| China / 中国 | 4008 800 008 | Россия | |
| Danmark | 3525 8759 (lokalt opkald) | | - Москва (495) 961-1111 - Местный звонок |
| Deutschland | 0800 000 7520 (kostenlos) | | - 8-800-200-0880 - Местный звонок |
| Ελλάδα | 0 0800 3122 1280 | Suisse / Schweiz / Svizzera | |
| | Κλήση χωρίς χρέωση | | 0800 002 050 (kostenlos / gratuit / gratuito) |
| España | 900 800 655 (gratuito) | Србија | +381 114 440 841 (Lokalni poziv) |
| Estonia | 6008600 (local) | Slovakia | 0800 004537 (Bezplatný hovor) |
| France | 0805 025 510 (gratuit) | Slovenija | 00386 1 280 95 00 (Lokalni klic) |
| Hrvatska | 01 6403 776 (Lokalni poziv) | Suomi | 09 23113415 (paikallispuhelu) |
| Italia | 800 088 774 (gratuito) | Sverige | 08 5792 9100 (lokalsamtal) |
| Ireland | 0160 11 161 (free) | Thailand / ประเทศไทย | 66 2 652 8652 |
| Northern Ireland | 0800 055 6882 | Türkiye | 0800 261 3302 (Şehiriçi arama) |
| Казакстан | 007 727 250 66 17 (lokal) | United Kingdom | 0800 331 6015 (toll free) |
| Latvia | 527 37691 (local) | | |
| Lithuania | 67228896 (local) | | |
| Luxembourg / Luxemburg | | | |
| | 0800 26 550 (kostenlos / gratuit) | | |



Non-contractual images / Images non contractuelles / Außervertragliche Bilder
All registered and unregistered trademarks are property of their respective owners.

Specifications are subject to change without notice
Trademarks are the property of Koninklijke Philips Electronics N.V. or their respective owners
2010 © Koninklijke Philips Electronics N.V. All rights reserved

www.philips.com