

**PHILIPS**

Television

6916 Series

# Hướng dẫn sử dụng

39PHT6916

Register your product and get support at  
[www.philips.com/TVsupport](http://www.philips.com/TVsupport)

# Nội dung

<b>1 Tin mới</b>	<b>4</b>	8.5 Gỡ bỏ thiết bị	20
1.1 Màn hình chính và các kênh	4	<b>9 Kết nối Android TV của bạn</b>	<b>21</b>
1.2 Ứng dụng và Live TV	4	9.1 Mạng và Internet	21
<b>2 Thiết lập</b>	<b>5</b>	9.2 Tài khoản Google	22
2.1 Tìm hiểu về an toàn	5	9.3 Màn hình chính	22
2.2 Chân đế TV và giá treo tường	5	<b>10 Ứng dụng</b>	<b>24</b>
2.3 Mẹo đặt TV	5	10.1 Giới thiệu về Ứng dụng	24
2.4 Cáp nguồn	5	10.2 Google play	24
2.5 Cáp ăng-ten	5	10.3 Bắt đầu hoặc ngừng ứng dụng	25
<b>3 Điều khiển từ xa</b>	<b>6</b>	10.4 Cài đặt cho Ứng dụng	25
3.1 Tổng quan về phím	6	10.5 Quản lý ứng dụng	26
3.2 Ghép nối bộ điều khiển từ xa của bạn với TV	7	<b>11 Cài đặt</b>	<b>27</b>
3.3 Tìm kiếm bằng giọng nói	7	11.1 Tùy chọn TV	27
3.4 Cảm biến IR	7	11.2 Cài đặt hình ảnh	27
3.5 Pin	7	11.3 Cài đặt âm thanh	28
3.6 Làm sạch	7	11.4 Cài đặt nguồn	29
<b>4 Bật và tắt</b>	<b>9</b>	11.5 Tùy chọn nâng cao	29
<b>5 Các kênh</b>	<b>10</b>	11.6 Cài đặt khác	30
5.1 Giới thiệu về Kênh và Chuyển kênh	10	11.7 Đặt lại cài đặt TV	30
5.2 Danh sách kênh	10	11.8 Khởi động lại	31
5.3 Xem kênh	10	11.9 Các cài đặt Đồng hồ, Khu vực và Ngôn ngữ	31
5.4 Các kênh ưa thích	11	11.10 Cài đặt hỗ trợ tiếp cận	32
5.5 Văn bản / Teletext	12	<b>12 Video, Ảnh, Nhạc và Văn bản</b>	<b>33</b>
5.6 TV tương tác	12	12.1 Từ kết nối USB	33
<b>6 Cài đặt kênh</b>	<b>13</b>	12.2 Phát video của bạn	33
6.1 Cài đặt ăng-ten	13	12.3 Xem ảnh của bạn	33
6.2 Cập nhật kênh	13	12.4 Phát nhạc của bạn	34
6.3 Chất lượng thu tín hiệu	13	12.5 Xem văn bản của bạn	34
6.4 Dò analog thủ công	13	<b>13 Hướng dẫn TV</b>	<b>35</b>
6.5 Hình thức quét kênh hoặc Loại hình lưu trữ kênh	13	13.1 Những thứ bạn cần	35
6.6 Bỏ qua kênh	13	13.2 Dữ liệu Hướng dẫn TV	35
6.7 Di chuyển kênh	13	<b>14 Ghi hình và tạm dừng TV</b>	<b>36</b>
6.8 Sắp xếp kênh	14	14.1 Ghi dữ liệu	36
6.9 Chỉnh sửa kênh	14	14.2 Tạm dừng TV	36
6.10 Tinh chỉnh kênh analog	14	<b>15 Điện thoại thông minh và máy tính bảng</b>	<b>38</b>
6.11 Xóa danh sách kênh	14	15.1 Google Cast	38
<b>7 Kết nối các thiết bị</b>	<b>15</b>	<b>16 Netflix</b>	<b>39</b>
7.1 Giới thiệu về kết nối	15	<b>17 Amazon Prime Video</b>	<b>40</b>
7.2 Hệ thống rạp hát tại gia - HTS	16	<b>18 Phần mềm</b>	<b>41</b>
7.3 Thiết bị video	16	18.1 Cập nhật phần mềm	41
7.4 Thiết bị âm thanh	17	18.2 Phiên bản phần mềm	41
7.5 Ổ cứng USB	17	18.3 Mở giấy phép nguồn mở	41
7.6 Ổ USB flash	18	<b>19 Đặc tính kỹ thuật</b>	<b>42</b>
<b>8 Bluetooth®</b>	<b>20</b>	19.1 Môi trường	42
8.1 Những thứ bạn cần	20	19.2 Điện năng	42
8.2 Ghép nối thiết bị	20	19.3 Hệ điều hành	42
8.3 Chọn thiết bị	20	19.4 Thu nhận	42
8.4 Đổi tên thiết bị	20	19.5 Dạng màn hình	42

19.6 Độ phân giải đầu vào màn hình	42
19.7 Tính kết nối	43
19.8 Âm thanh	43
19.9 Đa phương tiện	43
<b>20 Trợ giúp và hỗ trợ</b>	<b>44</b>
20.1 Đăng ký TV của bạn	44
20.2 Khắc phục sự cố	44
20.3 Trợ giúp trực tuyến	46
20.4 Hỗ trợ và sửa chữa	46
<b>21 An toàn và chăm sóc</b>	<b>47</b>
21.1 An toàn	47
21.2 Chăm sóc màn hình	48
<b>22 Điều khoản sử dụng</b>	<b>49</b>
<b>23 Bản quyền</b>	<b>50</b>
23.1 HDMI	50
23.2 HEVC	50
23.3 Dolby Audio	50
23.4 DTS-HD	50
23.5 Liên minh Wi-Fi	50
23.6 Kensington	50
23.7 Thương hiệu khác	50
<b>24 Tuyên bố miễn trừ trách nhiệm</b>	<b>52</b>
<b>đối với các dịch vụ và/hoặc phần mềm do bên thứ ba cung cấp</b>	
<b>Mục lục</b>	<b>53</b>

# Tin mới

## 1.1

### Màn hình chính và các kênh

#### Trình khởi chạy màn hình chính

Nhấn **Màn hình chính** trên điều khiển từ xa để đến Màn hình chính Android mới. Từ đây bạn có thể quyết định sẽ xem gì bằng cách duyệt qua các tùy chọn giải trí từ ứng dụng và chương trình TV trực tiếp. Màn hình chính của bạn có các kênh để bạn khám phá các nội dung tuyệt vời từ các ứng dụng ưa thích của bạn. Bạn cũng có thể thêm các kênh bổ sung hoặc tìm các ứng dụng mới để nhận được nhiều nội dung hơn.

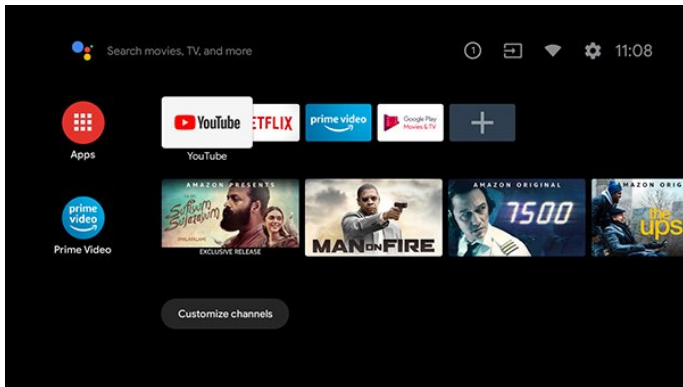

#### Kênh "Phát tiếp theo"

Bạn luôn có thể biết được sẽ xem nội dung gì tiếp theo từ kênh **Phát tiếp theo** trên Màn hình chính. Bắt đầu xem từ nơi bạn đã xem dang dở và nhận thông báo về các tập mới trong kênh **Phát tiếp theo**. Nhấn và giữ Chọn trên một bộ phim hoặc chương trình TV để ngay lập tức thêm bộ phim/chương trình TV vào kênh **Phát tiếp theo**.

#### Truy cập cài đặt từ Màn hình chính

Bạn có thể truy cập menu **Cài đặt** qua biểu tượng ở góc trên bên phải.

#### Truy cập MENU từ Màn hình chính

Để mở menu thao tác nhanh có các chức năng TV điển hình.

1. Nhấn **SOURCES** và chọn nguồn TV.
2. Nhấn **MENU** để mở menu thao tác nhanh.

#### Truy cập ổ USB flash từ Màn hình chính

Để xem tệp từ ổ USB flash, trước tiên bạn cần thêm ứng dụng MMP (MultiMediaPlayer) vào trang Màn hình chính. Nhấn **Màn hình chính**, bấm vào biểu tượng Ứng dụng ở phía ngoài cùng bên trái của hàng Ứng dụng. Bạn có thể thêm ứng dụng MMP từ trang Ứng dụng.

#### Thanh hệ thống trên Màn hình chính

Thanh hệ thống nằm ở phía trên cùng của Màn hình chính chứa các tính năng sau đây.

- Nút Tìm kiếm: để bật tính năng tìm kiếm với Google bằng giọng nói hoặc văn bản.

- Thông báo: để cung cấp cho bạn các thông báo về hệ thống Smart TV của bạn.

- Nguồn vào: để khởi động danh sách nguồn vào và chuyển sang một trong các thiết bị đã kết nối.

- Cài đặt: để truy cập menu Tất cả cài đặt và điều chỉnh các cài đặt TV.

- Đồng hồ: cho biết đồng hồ hệ thống.

## 1.2

### Ứng dụng và Live TV

#### Ứng dụng ưa thích trên hàng đầu tiên

Bạn có thể tìm thấy các ứng dụng khác trên trang Ứng dụng. Bạn có thể mở trang này bằng cách nhấp vào biểu tượng Ứng dụng ở phía ngoài cùng bên trái của hàng **Ứng dụng**. Bạn cũng có thể thêm các ứng dụng khác làm ứng dụng ưa thích từ trang Ứng dụng, ví dụ như Live TV và MMP (MultiMediaPlayer).

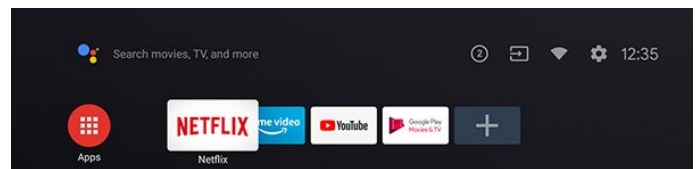

# Thiết lập

## 2.1

### Tìm hiểu về an toàn

Trước tiên, hãy đọc hướng dẫn an toàn trước khi sử dụng TV.

## 2.2

### Chân đế TV và giá treo tường

#### Chân đế TV

Bạn có thể tìm hướng dẫn gắn chân đế TV trong Hướng dẫn bắt đầu nhanh đi kèm TV. Trong trường hợp bạn đánh mất hướng dẫn này, bạn có thể tải hướng dẫn xuống từ [www.philips.com/TVsupport](http://www.philips.com/TVsupport).

Dùng mã kiểu sản phẩm của TV để tìm **Hướng dẫn khởi động nhanh** để tải xuống.

#### Giá treo tường

TV của bạn còn được thiết kế để phù hợp với giá đỡ gắn tường tuân thủ VESA (bán riêng).

Sử dụng mã VESA sau đây khi mua giá treo tường. . .

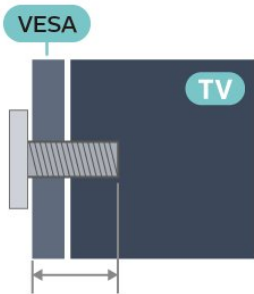

- 39PHT6916

**VESA MIS-F 200x200, M6 (Tối thiểu: 10mm, Tối đa:15mm)**

#### Chú ý

Việc lắp TV lên tường yêu cầu phải có các kỹ năng đặc biệt và chỉ được thực hiện bởi nhân viên có đủ khả năng. Việc lắp TV lên tường phải đáp ứng các tiêu chuẩn an toàn theo trọng lượng của TV. Hãy đọc về các biện pháp an toàn trong tờ rơi về sự an toàn trước khi lắp đặt TV.

TP Vision Europe B.V. không chịu trách nhiệm về việc lắp đặt không đúng cách hoặc bất kỳ việc lắp đặt nào gây ra tai nạn hoặc tổn thương.

## 2.3

### Mẹo đặt TV

- Đặt TV ở nơi ánh sáng không chiếu trực tiếp lên màn hình.
- Khoảng cách lý tưởng để xem TV là bằng 2 đến 5 lần kích cỡ màn hình theo đường chéo. Khi ngồi, mắt của bạn nên ngang tầm với phần giữa màn hình.
- Khi treo tường, hãy đặt TV cách tường tối đa 15 cm.

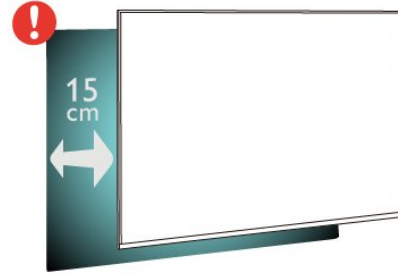

#### Lưu ý:

Vui lòng giữ TV tránh xa các nguồn phát ra bụi bẩn như bếp lò. Nên làm sạch bụi bẩn thường xuyên để tránh bụi xâm nhập vào TV.

## 2.4

### Cáp nguồn

- Đảm bảo phích cắm trong ổ điện luôn có thể tiếp cận được.
- Khi bạn rút phích cắm của cáp nguồn, hãy luôn kéo phích, không được kéo dây cáp.

Mặc dù TV này tiêu thụ nguồn điện chờ rất ít nhưng hãy rút phích cắm của cáp nguồn để tiết kiệm điện nếu bạn không sử dụng TV trong thời gian dài.

## 2.5

### Cáp ăng-ten

Cắm phích cắm ăng-ten thật chặt vào ổ cắm **Ăng-ten** ở mặt sau của TV.

Bạn có thể kết nối với ăng-ten của chính bạn hoặc tín hiệu ăng-ten từ hệ thống phân phối ăng-ten. Sử dụng đầu nối ăng-ten IEC Coax 75 Ohm RF.

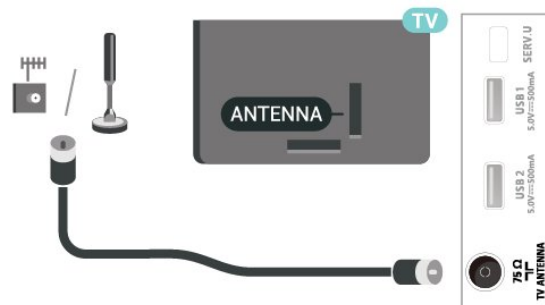

# Điều khiển từ xa

## 3.1

### Tổng quan về phím

#### Trên cùng



#### 1 - Nguồn (Chế độ chờ / Bật)

Để bật TV hoặc trở lại Chế độ chờ.

#### 2 - Micrô Giọng nói

#### 3 - MENU

Để mở Menu Thao tác nhanh có các chức năng TV điển hình.

#### 4 - AD / INFO

- Nhấn để truy cập Phần mô tả âm thanh và chuyển đổi giữa bật và tắt.
- Nhấn giữ để mở thông tin chương trình.

#### 5 - SOURCES / PAIR

- Để mở hoặc đóng menu Nguồn.
- Để ghép nối bộ điều khiển từ xa với TV.

#### 6 - Google Assistant™

- Để khởi chạy Google Assistant™.
- Trong khi Google Assistant™ không được hỗ trợ, nhấn nút để bắt đầu tìm kiếm bằng giọng nói.

\* Lưu ý: Google Assistant™ chỉ có sẵn ở các quốc gia đã chọn.

#### Ở giữa

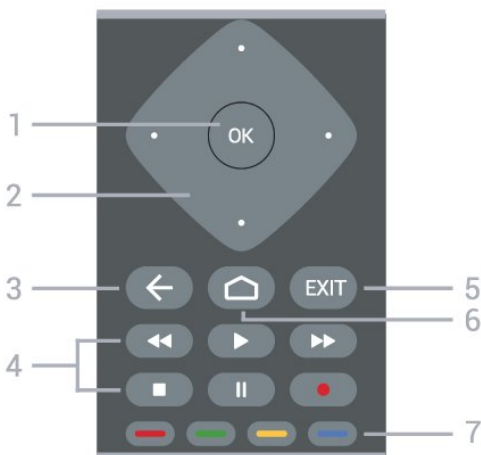

#### 1 - Phím OK

Để xác nhận lựa chọn hoặc cài đặt. Để mở danh sách kênh trong khi xem TV.

#### 2 - Phím điều hướng

Để điều hướng lên, xuống, trái hoặc phải.

#### 3 - Quay lại

- Để quay lại menu trước đó.
- Để trở lại trang Ứng dụng/Internet trước đó.

#### 4 - Phát lại và Ghi

- **Phát**, để phát lại.
- **Tạm dừng** để tạm dừng phát lại
- **Ngừng** để ngừng phát lại
- **Tua lại** để tua lại
- **Tua nhanh** để tua nhanh về phía trước
- **Ghi** để bắt đầu ghi

#### 5 - EXIT

- Để quay lại menu trước đó.
- Để trở lại trang Ứng dụng/Internet trước đó.

#### 6 - Màn hình chính

Để mở menu Màn hình chính.

#### 7 - Phím màu

Làm theo các hướng dẫn trên màn hình.

#### Mặt dưới

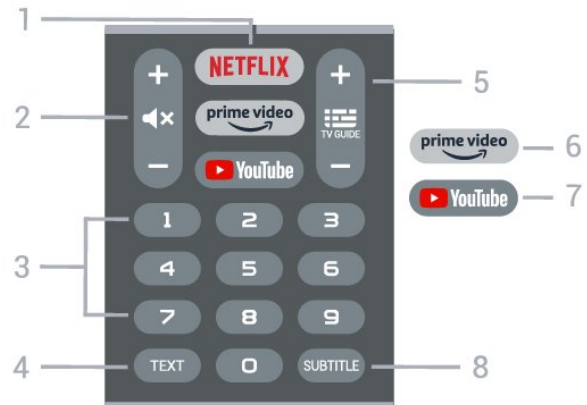

#### 1 - NETFLIX

Để trực tiếp mở Ứng dụng Netflix. Khi TV đang bật hoặc từ chế độ chờ.

- Nếu bạn có thuê bao thành viên Netflix, bạn có thể xem các chương trình của Netflix trên TV này. TV của bạn phải được kết nối với Internet.
- Để mở Netflix, nhấn **NETFLIX** để mở Ứng dụng Netflix. Bạn có thể mở Netflix ngay lập tức từ TV ở chế độ chờ. [www.netflix.com](http://www.netflix.com)

#### 2 - Tắt tiếng / Âm lượng

Nhấn ở giữa để tắt âm thanh hoặc khôi phục âm thanh. Nhấn + hoặc - để điều chỉnh mức âm lượng.

#### 3 - Phím số

Để chọn kênh trực tiếp.

#### 4 - TEXT

Để mở hoặc đóng Văn bản/Teletext.

### 5 - TV GUIDE / Kênh

- Nhấn ở giữa để mở hoặc đóng Hướng dẫn TV.
- Nhấn + hoặc - để chuyển sang kênh tiếp theo hoặc kênh trước trong danh sách kênh. Để mở trang tiếp theo hoặc trang trước ở dạng Văn bản/Teletext.

### 6 - Amazon Prime Video

Để khởi chạy Ứng dụng Amazon Prime Video.

### 7 - YouTube

Để trực tiếp mở Ứng dụng YouTube.

### 8 - SUBTITLE

Để mở trang Phụ đề.

---

3.2

## Ghép nối bộ điều khiển từ xa của bạn với TV

Bộ điều khiển từ xa này sử dụng cả Bluetooth® và IR (tia hồng ngoại) để gửi các lệnh của nó đến TV.

- Bạn có thể sử dụng bộ điều khiển từ xa này thông qua IR (tia hồng ngoại) cho hầu hết các thao tác.
- Để thực hiện thao tác nâng cao như tìm kiếm bằng giọng nói và bàn phím điều khiển từ xa, bạn cần ghép nối (liên kết) TV với bộ điều khiển từ xa này.

Ở bước đầu cài đặt, TV sẽ yêu cầu bạn nhấn giữ phím **PAIR**, sau đó việc ghép nối sẽ được hoàn tất.

#### Lưu ý:

- 1 - Ngay khi điều khiển từ xa đã vào chế độ ghép nối thành công, vòng đèn báo LED màu xanh dương xung quanh micrô ở phía trước của điều khiển từ xa bắt đầu nhấp nháy.
- 2 - Điều khiển từ xa phải luôn ở gần TV (trong khoảng cách 1m) trong suốt quá trình ghép nối để đảm bảo thực hiện kết nối thành công.
- 3 - Nếu TV không khởi chạy trường điều khiển bằng giọng nói khi nhấn **Google Assistant™**, việc ghép nối không thực hiện thành công.
- 4 - Bạn hãy chờ cho đến khi TV khởi động xong hoàn toàn và khởi chạy hết tất cả các tiến trình nền trước khi vào chế độ ghép nối do thông báo nhanh chứa các hướng dẫn chi tiết có thể xuất hiện quá trễ và từ đó gây ảnh hưởng xấu đến quy trình ghép nối.

#### Ghép nối lại

Nếu đã mất ghép nối với điều khiển từ xa, thì bạn có thể ghép nối lại TV với điều khiển từ xa.

Bạn chỉ cần nhấn và giữ phím **PAIR** (trong khoảng 3 giây) để ghép nối.

---

3.3

## Tìm kiếm bằng giọng nói

Bạn có thể tìm kiếm video, nhạc hoặc bất cứ điều gì khác trên mạng Internet bằng cách dùng giọng nói của bạn. Bạn có thể nói vào micrô trên điều khiển từ xa.

Bạn cần ghép nối bộ điều khiển từ xa với TV trước khi sử dụng chức năng tìm kiếm bằng giọng nói.

Để sử dụng Giọng nói...

- 1 - Nhấn **Google Assistant™** trên điều khiển từ xa, đèn màu xanh dương trên điều khiển từ xa bật sáng và trường tìm kiếm mở ra, micrô đang hoạt động.
- 2 - Nói rõ và phát âm chính xác điều bạn đang tìm kiếm. Bạn có thể nói trong 10 giây trước khi micrô tắt. Có thể mất một lúc để kết quả xuất hiện.
- 3 - Trong danh sách có kết quả tìm kiếm, bạn có thể chọn mục bạn muốn.

---

3.4

## Cảm biến IR

TV có thể nhận lệnh từ điều khiển từ xa sử dụng IR (đèn hồng ngoại) để gửi lệnh. Nếu bạn sử dụng loại điều khiển từ xa này, hãy luôn đảm bảo rằng bạn trở điều khiển từ xa vào cảm biến hồng ngoại ở phía trước TV.

#### Cảnh báo

Không đặt bất kỳ vật thể nào trước cảm biến hồng ngoại của TV vì vật thể này có thể chặn tín hiệu hồng ngoại.

---

3.5

## Pin

Nếu TV không phản ứng khi nhấn phím trên điều khiển từ xa, có thể pin đã hết điện.

Để thay pin, mở ngăn chứa pin ở phía sau mặt đáy của điều khiển từ xa.

- 1 - Trượt cửa pin theo hướng hiển thị bởi mũi tên.
- 2 - Thay thế pin cũ bằng 2 viên pin loại **AAA-1.5V**. Hãy đảm bảo các đầu + và - của pin được đặt chính xác.
- 3 - Định vị lại cửa pin và trượt trở lại cho tới khi khớp.

Tháo bỏ pin nếu bạn không sử dụng điều khiển từ xa trong một thời gian dài.

Thải bỏ pin cũ một cách an toàn theo hướng dẫn ngưng sử dụng.

Để biết thêm thông tin, trong **Trợ giúp**, chọn **Từ khóa** và tra cứu **Ngưng sử dụng**.

## Làm sạch

Điều khiển từ xa của bạn được phủ một lớp chống xước.

Để làm sạch điều khiển từ xa, hãy dùng một miếng vải ẩm mềm. Không sử dụng các chất như cồn, hóa chất hoặc chất tẩy rửa gia dụng lên điều khiển từ xa.



# Bật và tắt

Đảm bảo TV đã kết nối với nguồn điện AC. Đèn chỉ báo ở phía dưới cùng của TV phát sáng.

## Bật

Nhấn nút **Nguồn** trên điều khiển từ xa để bật TV. Trong trường hợp bạn không thể tìm thấy điều khiển từ xa hoặc điều khiển từ xa bị hết pin, bạn cũng có thể nhấn phím cần điều khiển nhỏ ở mặt dưới của TV để bật TV.

## Chuyển sang chế độ chờ

Để chuyển TV sang chế độ chờ, nhấn nút **Nguồn** trên điều khiển từ xa. Bạn cũng có thể nhấn phím cần điều khiển nhỏ ở mặt dưới của TV để bật TV.



Ở chế độ chờ, TV vẫn được kết nối với nguồn điện chính nhưng tiêu thụ rất ít năng lượng.

Để tắt TV hoàn toàn, ngắt kết nối phích cắm điện. Khi ngắt kết nối nguồn, luôn kéo phích cắm, không được kéo dây điện. Đảm bảo bạn có thể tiếp cận phích cắm, dây cáp điện và ổ cắm điện bất kỳ lúc nào.

# Các kênh

## 5.1

### Giới thiệu về Kênh và Chuyển kênh

#### Để xem các kênh TV

- Nhấn **SOURCES** và TV dò đến đầu vào đã xem lần cuối. Nhấn **SOURCES** lần nữa và chọn nguồn TV để xem TV.
- Nhấn **Màn hình chính > Live TV** và nhấn **OK**.
- Nhấn **Kênh +** hoặc **Kênh -** để chuyển kênh.
- Nếu bạn biết số kênh, hãy gõ số kênh bằng phím số. Nhấn **OK** sau khi đã nhập số để chuyển kênh.

#### Để chuyển sang kênh từ danh sách kênh

- Khi đang xem một kênh TV, nhấn **OK** để mở danh sách kênh.
- Danh sách kênh có thể có vài trang liệt kê các kênh. Để xem trang tiếp theo hoặc trang trước đó, hãy làm theo hướng dẫn trên màn hình.
- Để đóng danh sách kênh mà không chuyển kênh, nhấn nút **Quay lại**.

#### Kênh radio

Nếu có sẵn phát sóng kỹ thuật số, các kênh radio kỹ thuật số sẽ được cài đặt trong quá trình lắp đặt. Chuyển sang kênh radio giống như bạn chuyển sang kênh TV.

TV có thể hoạt động không đúng cách với một số nhà khai thác dịch vụ truyền hình kỹ thuật số, không đúng với các yêu cầu của bộ chuẩn thu.

## 5.2

### Danh sách kênh

#### Giới thiệu về Danh sách kênh

Sau khi cài đặt kênh, tất cả các kênh sẽ xuất hiện trong danh sách kênh. Các kênh sẽ được hiển thị bằng tên nếu thông tin này có sẵn.

Với một danh sách kênh đã chọn, nhấn **Phím điều hướng** lên hoặc xuống để chọn một kênh, sau đó nhấn **OK** để xem kênh đã chọn.

#### Kênh radio

Nếu có sẵn phát sóng kỹ thuật số, các kênh radio kỹ thuật số sẽ được cài đặt trong quá trình lắp đặt. Chuyển sang kênh radio giống như bạn chuyển sang kênh TV.

TV có thể hoạt động không đúng cách với một số nhà khai thác dịch vụ truyền hình kỹ thuật số không tuân theo các yêu cầu của bộ chuẩn thu.

### Mở danh sách kênh

Bên cạnh danh sách có tất cả các kênh, bạn có thể chọn một danh sách đã lọc hay bạn có thể chọn một trong các danh sách ưa thích mà bạn đã tạo.

#### Để mở danh sách kênh hiện tại...

- 1 - Khi đang xem TV, nhấn **OK** để mở danh sách kênh hiện tại.
- 2 - Nhấn nút **Quay lại** để đóng danh sách kênh.

### Tìm kiếm kênh

Bạn có thể tìm kiếm một kênh để tìm nó trong một danh sách kênh dài.

#### Để tìm kiếm kênh...

- 1 - Nhấn **OK** để mở danh sách kênh hiện tại.
- 2 - Nhấn **Phím màu vàng** để **Chọn thêm loại**.
- 3 - Chọn **Tìm** và nhấn **OK** để mở trường văn bản. Bạn có thể sử dụng bàn phím điều khiển từ xa (nếu có) hoặc bàn phím trên màn hình để nhập văn bản.
- 4 - Nhập số, tên hoặc một phần của tên và nhấn **OK**. TV sẽ tìm kiếm các tên kênh trùng khớp trong danh sách mà bạn đã chọn.

Các kết quả tìm kiếm được liệt kê dưới dạng danh sách kênh - xem tên danh sách ở phía trên cùng. Các kết quả tìm kiếm biến mất ngay khi bạn chọn danh sách kênh khác hoặc đóng danh sách có các kết quả tìm kiếm.

### Sắp xếp Danh sách kênh

Bạn có thể sắp xếp danh sách kênh với tất cả các kênh. Bạn có thể đặt danh sách kênh để chỉ hiển thị các kênh TV hoặc Radio. Đối với kênh Ăng-ten, bạn có thể thiết lập danh sách để hiển thị kênh Phát sóng miễn phí hoặc kênh Bị đổi tần số.

#### Để cài đặt một bộ lọc trên danh sách chứa tất cả các kênh...

- 1 - Nhấn **OK** để mở danh sách kênh hiện tại.
- 2 - Nhấn **Phím màu vàng** để **Chọn thêm loại**.
- 3 - Chọn **Sắp xếp** và nhấn **OK**.
- 4 - Chọn bộ lọc bạn muốn và nhấn **OK** để kích hoạt. Tên của bộ lọc xuất hiện như là một phần của tên danh sách kênh ở phía trên cùng của danh sách kênh.
- 5 - Nhấn nút **Quay lại** để đóng danh sách kênh.

## 5.3

### Xem kênh

---

## Dò kênh

### Để bắt đầu xem kênh TV...

- 1 - Nhấn **SOURCES**. TV dò đến đầu vào đã xem lần cuối.
- 2 - Nhấn **SOURCES** lần nữa và chọn nguồn TV để xem TV.

Hoặc, bạn có thể chọn **Live TV** từ Màn hình chính.

### Chuyển kênh

Để chuyển kênh, nhấn **Kênh +** hoặc **Kênh -**.  
Nếu bạn biết số kênh, hãy gõ số kênh bằng phím số.  
Nhấn **OK** sau khi đã nhập số kênh để chuyển ngay lập tức.

Nếu thông tin có sẵn từ Internet, TV sẽ hiển thị tên và thông tin chi tiết của chương trình hiện tại, theo sau đó là tên và thông tin chi tiết của chương trình tiếp theo.

Bạn cũng có thể dò đến các kênh từ **Danh sách kênh** bằng cách nhấn **OK**.

---

## Quyền kiểm soát của cha mẹ

### Khóa và mở khóa kênh

Để ngăn không cho trẻ em xem một kênh, bạn có thể khóa kênh đó. Để xem một kênh đã khóa, trước tiên bạn phải nhập mã PIN gồm 4 chữ số. Bạn không thể khóa chương trình từ các thiết bị đã kết nối.

### Để khóa hoặc mở khóa kênh...

- 1 - Nhấn **MENU** > **Cài đặt** > **Kênh** > **Quyền kiểm soát của cha mẹ** và nhấn **OK**.
- 2 - Nhập mã PIN của bạn nếu cần.
- 3 - Chọn **Kênh đã chặn** và nhấn **OK**.
- 4 - Nhấn **Phím điều hướng** lên hoặc xuống để chọn kênh mà bạn muốn khóa hoặc mở khóa và nhấn **OK**.
- 5 - Kênh đã khóa sẽ được đánh dấu bằng biểu tượng khóa.
- 6 - Nhấn nút **Quay lại** nhiều lần nếu cần, để đóng menu.

---

### Giới hạn độ tuổi xem chương trình

Để ngăn không cho trẻ em xem chương trình có thể không phù hợp với trẻ, bạn có thể cài đặt mức phân loại.

Các kênh kỹ thuật số có thể được đánh giá phân loại các chương trình của chúng. Khi mức phân loại của một chương trình bằng hoặc cao hơn mức phân loại mà bạn đã thiết lập, chương trình đó sẽ bị khóa. Để xem một chương trình đã khóa, trước tiên bạn phải nhập mã PIN.

### Để thiết lập mức phân loại...

- 1 - Nhấn **MENU** > **Cài đặt** > **Kênh** > **Quyền kiểm soát của cha mẹ** và nhấn **OK**.
- 2 - Nhập mã PIN của bạn nếu cần.
- 3 - Chọn **Giới hạn độ tuổi xem chương trình** và nhấn **OK**.
- 4 - Chọn **Bật** để thiết lập mức phân loại.
- 5 - Chọn **Mức phân loại** và nhấn **OK**.
- 6 - Thiết lập các giới hạn đối với trẻ em.
- 7 - Nhấn nút **Quay lại** nhiều lần nếu cần, để đóng menu.

Để tắt phân loại chương trình của cha mẹ, chọn **Không có**. Tuy nhiên, ở một số quốc gia bạn phải thiết lập một mức phân loại.

Đối với một số chương trình truyền hình/nhà khai thác dịch vụ, TV chỉ khóa các chương trình có mức phân loại cao hơn. Phân loại dành cho cha mẹ sẽ được đặt cho tất cả các kênh.

---

### Nguồn đầu vào đã chặn

Để ngăn sử dụng các thiết bị đã kết nối, bạn có thể khóa một nguồn đầu vào. Để kết nối một nguồn đầu vào đã khóa, trước tiên bạn phải nhập mã PIN gồm 4 chữ số.

### Để khóa hoặc mở khóa một nguồn đầu vào...

- 1 - Nhấn **MENU** > **Cài đặt** > **Kênh** > **Quyền kiểm soát của cha mẹ** và nhấn **OK**.
- 2 - Nhập mã PIN của bạn nếu cần.
- 3 - Chọn **Nguồn vào bị chặn** và nhấn **OK**.
- 4 - Nhấn **Phím điều hướng** lên hoặc xuống để chọn nguồn mà bạn muốn khóa hoặc mở khóa và nhấn **OK**.
- 5 - Nguồn đã khóa sẽ được đánh dấu bằng biểu tượng khóa.
- 6 - Nhấn nút **Quay lại** nhiều lần nếu cần, để đóng menu.

---

### Đổi mã PIN

Thiết lập mã PIN mới hoặc đặt lại mã PIN. Mã PIN được dùng để khóa hoặc mở khóa kênh hay chương trình.

- 1 - Nhấn **MENU** > **Cài đặt** > **Kênh** > **Quyền kiểm soát của cha mẹ** và nhấn **OK**.
- 2 - Nhập mã PIN của bạn nếu cần.
- 3 - Chọn **Đổi mã PIN** và nhấn **OK**.
- 4 - Nhập mã PIN hiện tại và mã PIN mới.
- 5 - Nhấn nút **Quay lại** nhiều lần nếu cần, để đóng menu.

---

5.4

## Các kênh ưa thích

---

### Giới thiệu về Các kênh ưa thích

Trong danh sách kênh ưa thích, bạn có thể tập hợp các kênh mà bạn thích.

Bạn có thể tạo 4 danh sách kênh ưa thích khác nhau để dễ dàng xem lướt qua các kênh.

Với Danh sách ưa thích đã chọn, nhấn **Phím điều hướng** lên hoặc xuống để chọn một kênh, sau đó nhấn **OK** để xem kênh đã chọn.

---

## Chỉnh sửa danh sách ưa thích

### Để tạo một danh sách kênh ưa thích...

- 1 - Trong khi xem TV, nhấn **OK** để mở danh sách kênh hiện tại.
- 2 - Nhấn **Phím màu xanh dương** để chọn **Danh sách ưa thích**.
- 3 - Nhấn **Phím màu vàng** để vào **Chọn danh sách**, chọn danh sách từ **Yêu thích 1** đến **Yêu thích 4** mà bạn muốn thêm.
- 4 - Trong khi xem TV, nhấn **MENU > Kênh**.
- 5 - Chọn **Thêm vào Nội dung yêu thích của tôi** và nhấn **OK**.

### Để xóa một kênh khỏi danh sách ưa thích...

- 1 - Chọn danh sách **Yêu thích 1** đến **Yêu thích 4** mà bạn muốn chỉnh sửa.
- 2 - Nhấn **Phím điều hướng** lên hoặc xuống để chọn một kênh, nhấn **Phím màu xanh dương** để **Xóa** để xóa kênh khỏi danh sách kênh ưa thích.

---

5.5

## Văn bản / Teletext

### Trang văn bản

Để mở Văn bản/Teletext khi bạn đang xem các kênh TV, nhấn **TEXT**.

Để đóng Văn bản, nhấn **TEXT** lần nữa.

### Chọn trang Văn bản

Để chọn một trang . . .

- 1 - Nhập số trang bằng các phím số.
- 2 - Sử dụng các **Phím điều hướng** để điều hướng.
- 3 - Nhấn một phím màu để chọn đối tượng được gán mã theo màu ở cuối màn hình.

### Trang văn bản phụ

Một số của trang Văn bản có thể chứa một vài trang phụ. Số của trang phụ được hiển thị trên thanh bên cạnh số của trang chính.

Để chọn trang phụ, nhấn **Phím điều hướng** trái hoặc phải.

---

## Thiết lập văn bản

### Ngôn ngữ văn bản

Một số chương trình nghe nhìn TV kỹ thuật số có sẵn một vài ngôn ngữ Văn bản.

Để đặt Ngôn ngữ văn bản chính và phụ. . .

- 1 - Chọn **MENU > Tùy chọn TV > Tùy chọn nâng cao > Teletext** và nhấn **Phím điều hướng** phải để truy cập menu.
- 2 - Chọn **Ngôn ngữ Teletext kỹ thuật số** hoặc **Ngôn ngữ trang giải mã** và nhấn **OK**.
- 3 - Chọn ngôn ngữ Văn bản ưa thích của bạn.
- 4 - Nhấn nút **Quay lại** nhiều lần nếu cần, để đóng menu.

---

5.6

## TV tương tác

### Giới thiệu về iTV

Với TV tương tác, một số đài phát sóng kỹ thuật số kết hợp chương trình TV thông thường của họ với các trang thông tin hoặc giải trí. Trên một số trang, bạn có thể phản hồi một chương trình, bình chọn, mua sắm trực tuyến hoặc thanh toán chương trình video theo yêu cầu.

### HbbTV . . .

TV tương tác đôi khi còn được coi là Văn bản kỹ thuật số hoặc nút Màu đỏ. Nhưng mỗi hệ thống riêng biệt nhau.

Truy cập trang web trên Internet của đài phát sóng để biết thêm thông tin.

---

## Những thứ bạn cần

TV tương tác chỉ khả dụng trên các kênh TV kỹ thuật số. Để tận hưởng được toàn bộ lợi ích của TV tương tác, bạn cần có kết nối Internet tốc độ cao (băng thông rộng) với TV.

### HbbTV

Nếu một kênh TV cung cấp trang HbbTV, trước tiên bạn phải bật HbbTV trong cài đặt TV để xem trang.

Để bật hỗ trợ HBBTV

**MENU > Tùy chọn TV > Tùy chọn nâng cao > Tùy chọn cài đặt HBBTV**

---

## Sử dụng iTV

### Mở trang iTV

Hầu hết các kênh cung cấp HbbTV hoặc iTV đều mời bạn nhấn phím màu hoặc phím **OK** để mở chương trình tương tác của họ.

### Điều hướng các trang iTV

Bạn có thể sử dụng các phím mũi tên và phím màu, phím số và phím **Quay lại** để điều hướng các trang iTV.

Bạn có thể sử dụng các phím **Phát**, **Tạm dừng** và **Ngừng** để xem video trong trang iTV.

### Đóng trang iTV

Hầu hết các trang iTV đều thông báo cho bạn cần sử dụng phím nào để đóng.

Để buộc trang iTV đóng, hãy chuyển sang kênh TV tiếp theo và nhấn nút **Quay lại**.

# Cài đặt kênh

## 6.1

### Cài đặt ăng-ten

- 1 - Nhấn **MENU** > **Tùy chọn TV** > **Cài đặt** > **Kênh** và nhấn **OK**.
- 2 - Chọn **Kênh** > **Quét kênh** và nhấn **OK**.

Hoặc bạn có thể thực hiện quét kênh bằng...

**MENU** > **Phím điều hướng lên** > **Kênh** > **Đã có kênh mới**

## 6.2

### Cập nhật kênh

#### Cập nhật kênh tự động

Nếu bạn tiếp sóng được kênh kỹ thuật số, bạn có thể đặt TV tự động cập nhật các kênh này.

Sau một ngày, TV sẽ cập nhật kênh và lưu kênh mới. TV phải ở chế độ chờ để tự động cập nhật kênh. Bạn có thể tắt tùy chọn cập nhật tự động.

Để tắt cập nhật tự động...

- 1 - Nhấn **MENU** > **Tùy chọn TV** > **Cài đặt** > **Kênh**.
- 2 - Nhập mã PIN của bạn nếu cần.
- 3 - Chọn **Cập nhật kênh tự động** và nhấn **OK**.
- 4 - Nhấn nút **Quay lại** nhiều lần nếu cần, để đóng menu.

Ở một số quốc gia cụ thể, Cập nhật kênh tự động được thực hiện trong khi xem TV hoặc bất kỳ thời gian nào khi TV ở chế độ chờ.

#### Cập nhật kênh thủ công

Bạn luôn có thể tự bắt đầu quá trình cập nhật kênh.

Để bắt đầu cập nhật kênh theo cách thủ công...

- 1 - Nhấn **MENU** > **Tùy chọn TV** > **Cài đặt** > **Kênh** > **Kênh** > **Quét kênh** và nhấn **OK**.
- 2 - Nhập mã PIN của bạn nếu cần.
- 3 - Chọn **Tìm kiếm kênh** và nhấn **OK** để cập nhật kênh. Quá trình này có thể mất ít phút.
- 4 - Nhấn nút **Quay lại** nhiều lần nếu cần, để đóng menu.

## 6.3

### Chất lượng thu tín hiệu

Bạn có thể kiểm tra chất lượng và cường độ tín hiệu của kênh kỹ thuật số. Nếu bạn có ăng-ten riêng, bạn có thể định vị lại ăng-ten để thử và cải thiện việc thu tín hiệu.

Để kiểm tra chất lượng thu tín hiệu của kênh kỹ thuật số...

- 1 - Nhấn **MENU** > **Tùy chọn TV** > **Cài đặt** > **Kênh** > **Kênh** > **Quét**

**RF đơn** và nhấn **OK**.

2 - Chọn **Kênh RF**.

3 - Nhấn **Phím điều hướng** trái hoặc phải để chọn một kênh và nhấn **OK**. Mức tín hiệu và chất lượng tín hiệu được hiển thị cho kênh này.

4 - Nhấn nút **Quay lại** nhiều lần nếu cần, để đóng menu.

## 6.4

### Dò analog thủ công

Bạn có thể cài đặt kênh TV analog theo cách thủ công.

Để cài đặt kênh analog theo cách thủ công...

- 1 - Nhấn **MENU** > **Tùy chọn TV** > **Cài đặt** > **Kênh** > **Kênh** và nhấn **OK**.
- 2 - Chọn **Dò analog thủ công** và nhấn **OK**.

## 6.5

### Hình thức quét kênh hoặc Loại hình lưu trữ kênh

Bạn có thể thiết lập loại kênh cho kênh đã quét hoặc kênh đã lưu.

Để thiết lập loại quét kênh...

- 1 - Nhấn **MENU** > **Tùy chọn TV** > **Cài đặt** > **Kênh** > **Kênh** và nhấn **OK**.
- 2 - Chọn **Hình thức quét kênh** và nhấn **OK**.
- 3 - Chọn hình thức quét bạn muốn và nhấn **OK**.
- 4 - Nhấn nút **Quay lại** nhiều lần nếu cần, để đóng menu.

Để thiết lập loại lưu trữ kênh...

- 1 - Nhấn **MENU** > **Tùy chọn TV** > **Cài đặt** > **Kênh** > **Kênh** và nhấn **OK**.
- 2 - Chọn **Loại hình lưu trữ kênh** và nhấn **OK**.
- 3 - Chọn loại hình lưu trữ bạn muốn và nhấn **OK**.
- 4 - Nhấn nút **Quay lại** nhiều lần nếu cần, để đóng menu.

## 6.6

### Bỏ qua kênh

Bạn có thể bỏ qua các kênh mà bạn không muốn xem.

Để thiết lập các kênh đã bỏ qua ...

- 1 - Nhấn **MENU** > **Tùy chọn TV** > **Cài đặt** > **Kênh** > **Kênh** và nhấn **OK**.
- 2 - Chọn **Bỏ qua kênh** và nhấn **OK**.
- 3 - Chọn kênh bạn muốn bỏ qua và nhấn **OK**. Dấu tích sẽ xuất hiện.
- 4 - Nhấn nút **Quay lại** nhiều lần nếu cần, để đóng menu.

---

6.7

## Di chuyển kênh

Bạn có thể thay đổi thứ tự kênh nếu muốn.

### Để di chuyển kênh ...

- 1 - Nhấn **MENU** > **Tùy chọn TV** > **Cài đặt** > **Kênh** > **Kênh** và nhấn **OK**.
- 2 - Chọn **Di chuyển kênh** và nhấn **OK**.
- 3 - Làm theo mô tả trên màn hình để chọn.
- 4 - Nhấn nút **Quay lại** nhiều lần nếu cần, để đóng menu.

---

6.8

## Sắp xếp kênh

Bạn có thể sắp xếp các kênh theo thể loại.

### Để sắp xếp kênh ...

- 1 - Nhấn **MENU** > **Tùy chọn TV** > **Cài đặt** > **Kênh** > **Kênh** và nhấn **OK**.
- 2 - Chọn **Sắp xếp kênh** và nhấn **OK**.
- 3 - Làm theo mô tả trên màn hình để chọn.
- 4 - Nhấn nút **Quay lại** nhiều lần nếu cần, để đóng menu.

---

6.9

## Chỉnh sửa kênh

Bạn có thể chỉnh sửa các kênh từ danh sách kênh.

### Để chỉnh sửa kênh ...

- 1 - Nhấn **MENU** > **Tùy chọn TV** > **Cài đặt** > **Kênh** > **Kênh** và nhấn **OK**.
- 2 - Chọn **Chỉnh sửa kênh** và nhấn **OK**.
- 3 - Sử dụng **Phím điều hướng** để chọn kênh và nhấn **Phím màu vàng** để **Chọn**.
- 4 - Làm theo hướng dẫn trên màn hình.
- 5 - Nhấn nút **Quay lại** nhiều lần nếu cần, để đóng menu.

---

6.10

## Tinh chỉnh kênh analog

Bạn có thể tinh chỉnh kênh TV analog theo cách thủ công.

### Để tinh chỉnh một kênh...

- 1 - Nhấn **MENU** > **Tùy chọn TV** > **Cài đặt** > **Kênh** > **Kênh** và nhấn **OK**.
- 2 - Chọn **Tinh chỉnh kênh analog** và nhấn **OK**.
- 3 - Bạn có thể tinh chỉnh kênh.
- 4 - Nhấn nút **Quay lại** nhiều lần nếu cần, để đóng menu.

---

6.11

## Xóa danh sách kênh

Bạn có thể xóa tất cả các kênh đồng thời không chạm vào các cài đặt TV khác.

### Để xóa danh sách kênh...

- 1 - Nhấn **MENU** > **Tùy chọn TV** > **Cài đặt** > **Kênh** > **Kênh** và nhấn **OK**.
- 2 - Chọn **Xóa danh sách kênh** và nhấn **OK**.
- 3 - Chọn **OK** để xóa danh sách kênh hiện tại.
- 4 - Nhấn nút **Quay lại** nhiều lần nếu cần, để đóng menu.

# Kết nối các thiết bị

7.1

## Giới thiệu về kết nối

### Hướng dẫn kết nối

Luôn kết nối một thiết bị với TV có kết nối chất lượng cao nhất. Ngoài ra, hãy sử dụng cáp có chất lượng tốt để đảm bảo truyền tốt hình ảnh và âm thanh.

Khi bạn kết nối một thiết bị, TV nhận ra loại thiết bị đó và cho từng thiết bị một tên loại đúng. Bạn có thể thay đổi tên loại nếu muốn. Nếu tên loại đúng cho thiết bị được cài đặt, TV tự động chuyển sang các cài đặt TV lý tưởng khi bạn chuyển sang thiết bị này trong menu Nguồn.

### Cổng ăng-ten

Nếu bạn có một Hộp cài đặt (đầu thu kỹ thuật số) hoặc Đầu ghi, hãy kết nối các cáp ăng-ten để chạy tín hiệu ăng-ten qua Hộp cài đặt và/hoặc Đầu ghi trước tiên trước khi truy cập TV. Bằng cách này, ăng-ten và Hộp cài đặt có thể gửi các kênh bổ sung có thể có tới Đầu ghi để ghi.

### Cổng HDMI

#### Chất lượng HDMI

Kết nối HDMI cho chất lượng hình ảnh và âm thanh tốt nhất. Một cáp HDMI kết hợp các tín hiệu video và âm thanh. Hãy sử dụng cáp HDMI cho tín hiệu TV.

Để truyền với chất lượng tín hiệu tốt nhất, hãy sử dụng cáp HDMI tốc độ cao và không sử dụng cáp HDMI dài quá 5 m.

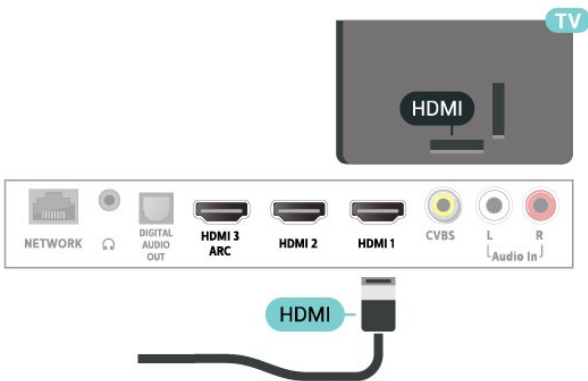

#### Bảo vệ chống sao chép

HDCP (Bảo vệ nội dung kỹ thuật số bằng thông rộng) là tín hiệu bảo vệ chống sao chép ngăn sao chép nội dung từ đĩa

DVD hoặc đĩa Blu-ray. Còn được gọi là DRM (Quản lý bản quyền kỹ thuật số).

### HDMI ARC

Chỉ kết nối **HDMI 3** trên TV mới có **HDMI ARC** (Audio Return Channel - Kênh phản hồi âm thanh).

Nếu thiết bị, điển hình là Hệ thống rạp hát tại gia (HTS), cũng có kết nối HDMI ARC, hãy kết nối thiết bị với cổng **HDMI 3** trên TV này. Với kết nối HDMI ARC, bạn không cần phải kết nối thêm cáp âm thanh gửi âm thanh của hình ảnh TV tới HTS. Kết nối HDMI ARC kết hợp cả hai tín hiệu.

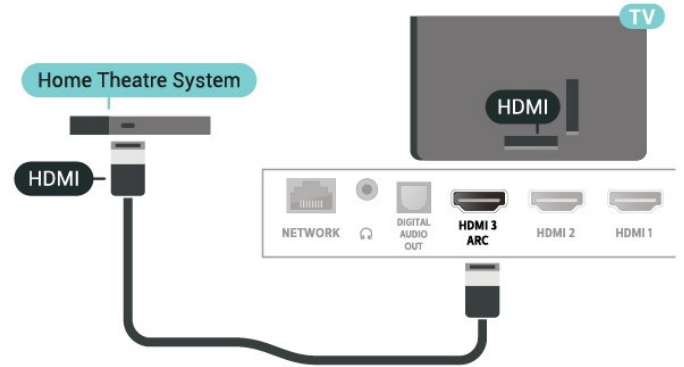

### HDMI CEC

Kết nối HDMI cho chất lượng hình ảnh và âm thanh tốt nhất. Một cáp HDMI kết hợp các tín hiệu video và âm thanh. Hãy sử dụng cáp HDMI cho tín hiệu TV có độ phân giải cao (HD). Để truyền với chất lượng tín hiệu tốt nhất, hãy sử dụng cáp HDMI tốc độ cao và không sử dụng cáp HDMI dài quá 5 m.

Kết nối các thiết bị tương thích HDMI CEC với TV, bạn có thể vận hành các thiết bị này bằng bộ điều khiển từ xa của TV.

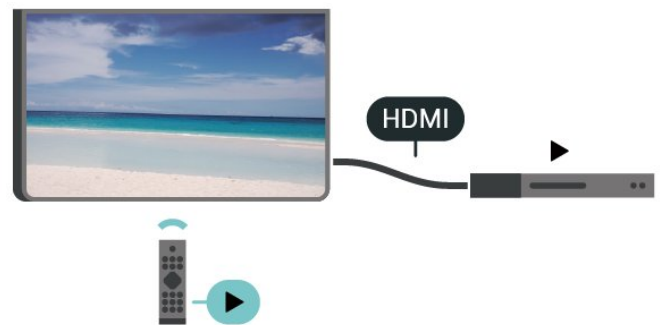

Bạn phải bật HDMI CEC (Điều khiển điện tử gia dụng) trên TV và thiết bị được kết nối.

#### Bật CEC

Cho phép TV điều khiển thiết bị HDMI.

**MENU > Tùy chọn TV > Cài đặt > Tùy chọn thiết bị > Đầu vào > Điều khiển HDMI.**

#### Tự động tắt nguồn thiết bị

Tắt các thiết bị HDMI với TV.

**MENU > Tùy chọn TV > Cài đặt > Tùy chọn thiết bị > Đầu vào > Tự động tắt nguồn thiết bị.**

### Tự động bật nguồn TV

Bật nguồn TV với thiết bị HDMI.

**MENU > Tùy chọn TV > Cài đặt > Tùy chọn thiết bị > Đầu vào > Tự động bật nguồn TV.**

### Danh sách thiết bị CEC

Kiểm tra danh sách thiết bị HDMI CEC đã kết nối.

**MENU > Tùy chọn TV > Cài đặt > Tùy chọn thiết bị > Đầu vào > Danh sách thiết bị CEC.**

### Lưu ý:

- HDMI CEC có thể không hoạt động với thiết bị của các nhãn hiệu khác.
- Chức năng HDMI CEC có các tên khác nhau trên các nhãn hiệu khác nhau. Một số ví dụ là: Anynet, Aquos Link, Bravia Theatre Sync, Kuro Link, Simplink và Viera Link. Không phải tất cả các thương hiệu đều hoàn toàn tương thích với EasyLink. Các nhãn hiệu HDMI CEC được nêu ví dụ ở trên là tài sản của các chủ sở hữu tương ứng.

7.2

## Hệ thống rạp hát tại gia - HTS

### Kết nối với HDMI ARC

Sử dụng một cáp HDMI để kết nối Hệ thống rạp hát tại gia (HTS) với TV. Bạn có thể kết nối Philips Soundbar hoặc HTS với đầu đĩa tích hợp sẵn.

#### HDMI ARC

Nếu Hệ thống rạp hát tại gia có kết nối HDMI ARC, bạn có thể sử dụng kết nối HDMI ARC trên TV để kết nối. Với HDMI ARC, bạn không cần kết nối thêm cáp âm thanh. Kết nối HDMI ARC kết hợp cả hai tín hiệu.

Vì HDMI 3 trên TV có thể cung cấp tín hiệu Kênh phản hồi âm thanh (ARC) nên TV chỉ có thể gửi tín hiệu ARC tới kết nối HDMI này.

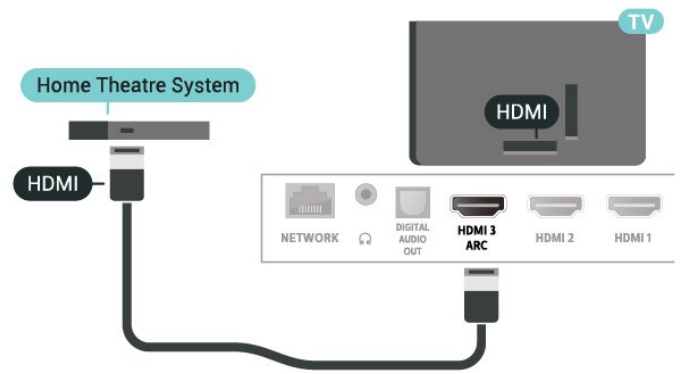

### Đồng bộ hóa âm thanh với video (đồng bộ)

Nếu âm thanh không khớp với video trên màn hình, bạn có thể đặt thời gian chờ trên hầu hết Hệ thống rạp hát tại gia bằng đầu đĩa để khớp âm thanh với video.

### Kết nối với HDMI

Sử dụng một cáp HDMI để kết nối Hệ thống rạp hát tại gia (HTS) với TV. Bạn có thể kết nối Philips Soundbar hoặc HTS với đầu đĩa tích hợp sẵn.

Nếu Hệ thống rạp hát tại gia không có kết nối HDMI ARC, hãy thêm cáp quang âm thanh để gửi âm thanh của hình ảnh TV tới Hệ thống rạp hát tại gia.

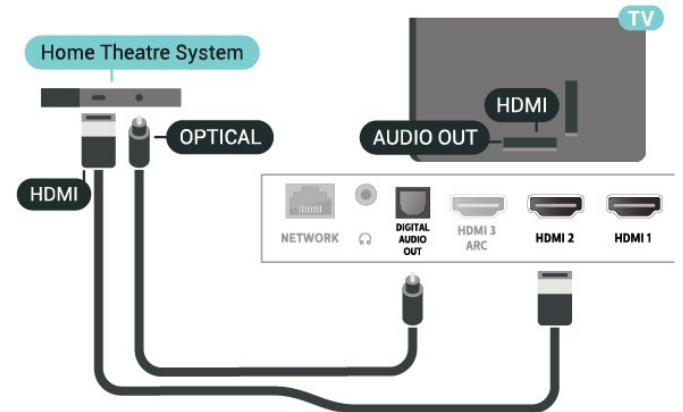

### Đồng bộ hóa âm thanh với video (đồng bộ)

Nếu âm thanh không khớp với video trên màn hình, bạn có thể đặt thời gian chờ trên hầu hết Hệ thống rạp hát tại gia bằng đầu đĩa để khớp âm thanh với video.

7.3

## Thiết bị video



## HDMI

Sử dụng cáp **HDMI tốc độ cao** để kết nối cho chất lượng âm thanh và hình ảnh tốt nhất.

Để truyền với chất lượng tín hiệu tốt nhất, hãy sử dụng cáp HDMI tốc độ cao và không sử dụng cáp HDMI dài quá 5 m.

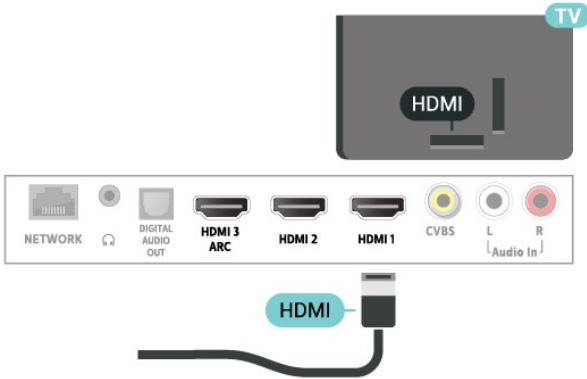

### Bảo vệ chống sao chép

Cổng HDMI hỗ trợ HDCP (Bảo vệ nội dung kỹ thuật số bằng thông rộng). HDCP là tín hiệu bảo vệ chống sao chép ngăn sao chép nội dung từ đĩa DVD hoặc đĩa Blu-ray. Còn được gọi là DRM (Quản lý bản quyền kỹ thuật số).

## Composite

AV IN - Composite Video là kết nối chất lượng tiêu chuẩn.

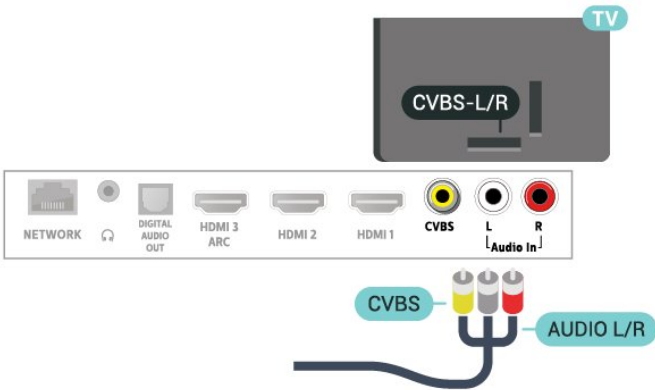

7.4

## Thiết bị âm thanh

### Âm thanh đầu ra kỹ thuật số - Quang học

Âm thanh đầu ra - Quang học là kết nối âm thanh chất lượng cao.

Kết nối quang học này có thể truyền các kênh âm thanh 5.1. Nếu thiết bị của bạn, điển hình là Hệ thống rạp hát tại gia (HTS), không có kết nối HDMI ARC thì bạn có thể sử dụng kết nối này với kết nối Âm thanh đầu vào - Quang học trên HTS. Kết nối Âm thanh đầu ra - Quang học gửi âm thanh từ TV tới

HTS.

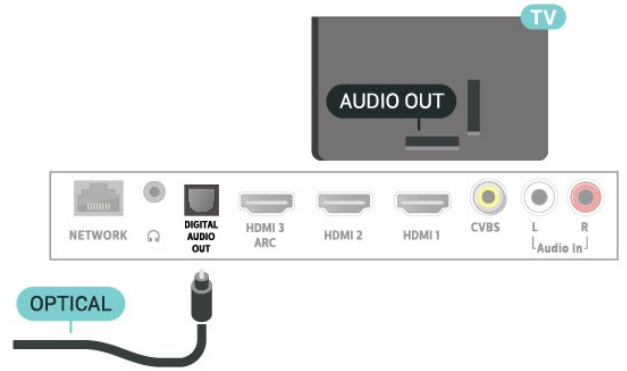

## Tai nghe

Bạn có thể kết nối bộ tai nghe với đầu nối tai nghe ở mặt sau của TV. Kết nối là một giắc cắm nhỏ 3,5mm. Bạn có thể điều chỉnh âm lượng của tai nghe riêng biệt.

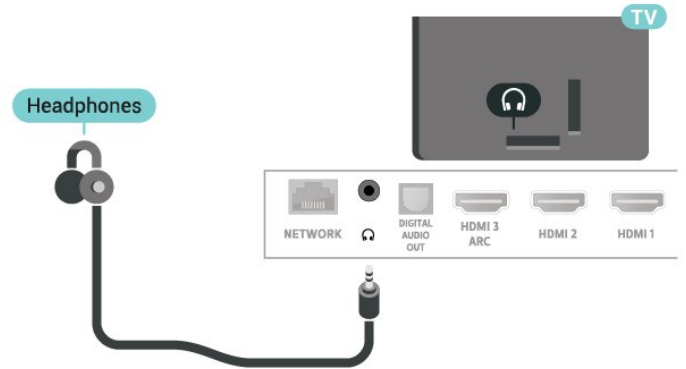

7.5

## Ổ cứng USB

### Những thứ bạn cần

Nếu bạn kết nối Ổ cứng USB, bạn có thể tạm dừng hoặc ghi các chương trình TV kỹ thuật số. Chương trình TV phải là chương trình kỹ thuật số (chương trình DVB hoặc chương trình tương tự).

#### Dung lượng đĩa cứng tối thiểu

- Để tạm dừng

Để tạm dừng chương trình, bạn cần Ổ cứng USB 2.0 tương thích với dung lượng đĩa tối thiểu 4GB.

- Để ghi

Để tạm dừng và ghi chương trình, bạn cần dung lượng đĩa tối thiểu 250 GB.

## Cài đặt

Trước khi bạn có thể tạm dừng hoặc ghi chương trình, bạn phải kết nối và định dạng Ổ cứng USB. Định dạng loại bỏ tất cả các tệp khỏi Ổ cứng USB.

**1** - Kết nối Ổ cứng USB với một trong các kết nối **USB** trên TV. Không kết nối một thiết bị USB khác vào các cổng USB khác khi định dạng.

**2** - Bật Ổ cứng USB và TV.

**3** - Khi TV được chỉnh sang kênh TV kỹ thuật số, nhấn **Tạm dừng**. Việc tạm dừng sẽ bắt đầu quá trình định dạng.

Làm theo hướng dẫn trên màn hình.

Khi Ổ cứng USB được định dạng, hãy để ổ đĩa đó kết nối vĩnh viễn.

Lưu ý: Kích thước phân vùng ổ cứng được hỗ trợ tối đa là 2 TB.

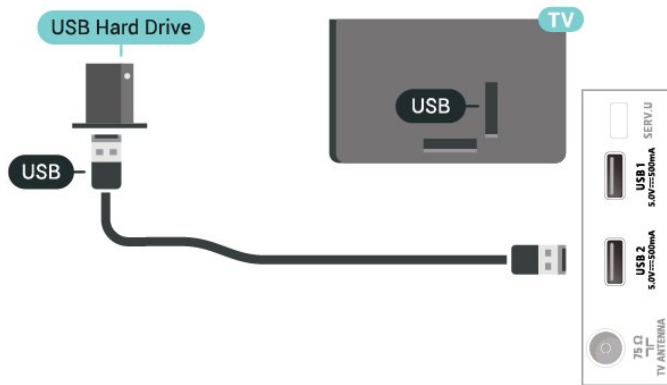

### Cảnh báo

Ổ cứng USB được định dạng dành riêng cho TV này, bạn không thể sử dụng các bản ghi được lưu trữ trên một TV hoặc PC khác. Không sao chép hoặc thay đổi các tệp ghi trên Ổ cứng USB với bất kỳ ứng dụng PC nào. Điều này sẽ làm hỏng các bản ghi của bạn. Khi bạn định dạng một Ổ cứng USB khác, nội dung trên ổ cứng trước đây sẽ bị mất. Ổ cứng USB được cài đặt trên TV của bạn sẽ cần phải định dạng lại để sử dụng với máy tính.

## Định dạng

Trước khi bạn có thể tạm dừng hoặc ghi chương trình hay lưu trữ ứng dụng, bạn phải kết nối và định dạng Ổ cứng USB. Định dạng loại bỏ tất cả các tệp khỏi Ổ cứng USB.

### Cảnh báo

Ổ cứng USB được định dạng dành riêng cho TV này, bạn không thể sử dụng các bản ghi được lưu trữ trên một TV hoặc PC khác. Không sao chép hoặc thay đổi các tệp ghi trên Ổ cứng USB với bất kỳ ứng dụng PC nào. Điều này sẽ làm hỏng các bản ghi của bạn. Khi bạn định dạng một Ổ cứng USB khác, nội dung trên ổ cứng trước đây sẽ bị mất. Ổ cứng USB được cài đặt trên TV của bạn sẽ cần phải định dạng lại để sử dụng với máy tính.

Lưu ý: Kích thước phân vùng ổ cứng được hỗ trợ tối đa là 2 TB.

### Để định dạng Ổ cứng USB...

**Nếu bạn sử dụng thiết bị USB ở định dạng FAT32:**

**1** - Kết nối Ổ cứng USB FAT32 với một trong các kết nối USB trên TV. Không kết nối một thiết bị USB khác vào các cổng USB khác khi định dạng.

**2** - Bật Ổ cứng USB và TV.

**3** - Nhấn **Màn hình chính**. Chọn biểu tượng **Cài đặt** ở góc trên cùng bên phải và nhấn **OK**.

**4** - Chọn **Tùy chọn thiết bị > Bộ nhớ > Ổ USB > Xóa và định dạng làm bộ nhớ di động > Định dạng** và nhấn **OK**. Không được tháo ổ trong khi định dạng.

**5** - Thông báo **Ổ USB đã được định dạng** xuất hiện.

**Nếu bạn sử dụng thiết bị USB không ở định dạng FAT32:**

**1** - Kết nối Ổ cứng USB exFAT với một trong các kết nối USB trên TV. Không kết nối một thiết bị USB khác vào các cổng USB khác khi định dạng.

**2** - Bật Ổ cứng USB và TV.

**3** - Nhấn **Màn hình chính**. Thông báo Sự cố với ổ USB xuất hiện.

**4** - Chọn biểu tượng **Thông báo** ở góc trên cùng bên phải và nhấn **OK**.

**5** - Chọn **Sự cố với ổ USB > Thiết lập bộ nhớ của thiết bị > Định dạng** và nhấn **OK**. Không được tháo ổ trong khi định dạng.

**6** - Khi quá trình định dạng hoàn tất, chọn **Di chuyển ngay bây giờ** và nhấn **OK**. Không được tháo ổ trong khi di chuyển dữ liệu.

**7** - Khi quá trình di chuyển dữ liệu hoàn tất, trang Màn hình chính sẽ mở ra.

**8** - Chọn biểu tượng **Cài đặt** ở góc trên cùng bên phải và nhấn **OK**.

**9** - Chọn **Tùy chọn thiết bị > Bộ nhớ > Ổ USB > Xóa và định dạng làm bộ nhớ di động > Định dạng** và nhấn **OK**. Không được tháo ổ trong khi định dạng.

**10** - Thông báo **Ổ USB đã được định dạng** xuất hiện.

### Lưu ý:

- Bộ nhớ di động (FAT32) là dùng cho PVR, Chuyển dịch thời gian, xem video, hình ảnh và phát nhạc.

- Bộ nhớ của thiết bị là dùng cho cài đặt Ứng dụng.

## 7.6

## Ổ USB flash

Bạn có thể xem hình ảnh hoặc phát nhạc và video từ ổ USB flash được kết nối.

Chèn một ổ USB flash vào một trong các kết nối **USB** trên TV trong khi TV được bật.

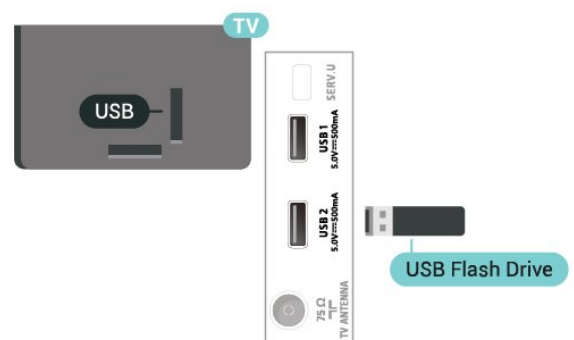

Để xem tệp từ ổ USB flash, trước tiên bạn cần thêm ứng dụng MMP (MultiMediaPlayer) vào trang Màn hình chính. Nhấn **Màn hình chính**, bấm vào biểu tượng Ứng dụng ở phía ngoài cùng bên trái của hàng Ứng dụng. Bạn có thể thêm ứng dụng MMP từ trang Ứng dụng.

Để dừng xem nội dung trên ổ USB flash, nhấn **EXIT** hoặc chọn một hoạt động khác.

Để ngắt kết nối ổ USB flash, bạn phải thoát ứng dụng MMP trước khi kéo ổ flash ra.

### **Ultra HD trên USB**

Bạn có thể xem hình ảnh ở độ phân giải Ultra HD từ một thiết bị USB được kết nối hoặc ổ đĩa flash. TV sẽ giảm độ phân giải nếu độ phân giải của hình ảnh cao hơn.

# Bluetooth®

## 8.1

### Những thứ bạn cần

Bạn có thể kết nối thiết bị không dây với TV này bằng Bluetooth® – loa hoặc tai nghe không dây.

Để phát âm thanh TV trên loa không dây, bạn phải ghép nối loa không dây với TV. TV chỉ có thể phát âm thanh trên một loa tại một thời điểm.

#### Chú ý

Trước khi bạn mua hệ thống loa Bluetooth® không dây, vui lòng tìm hiểu thêm về các mẫu thiết bị mới nhất và tìm thiết bị có xếp hạng độ trễ thấp. Hãy hỏi đại lý của bạn để được tư vấn.

#### Tuyên bố từ chối trách nhiệm:

Do các giới hạn truyền tải của công nghệ không dây Bluetooth®, có thể xảy ra hiện tượng trễ âm thanh nhẹ khi bạn nghe âm thanh từ tai nghe Bluetooth® hoặc loa Bluetooth® của bạn.

Khi điều này xảy ra, bạn có thể thấy nhân vật cử động miệng nhưng có một chút độ trễ trong đối thoại nói đi kèm với nó - thường được gọi là lỗi nhép môi.

## 8.2

### Ghép nối thiết bị

Đặt loa không dây trong khoảng cách là 5 mét từ TV. Đọc hướng dẫn sử dụng thiết bị để biết thông tin cụ thể về cách ghép nối và phạm vi không dây. Đảm bảo bật cài đặt Bluetooth® trên TV.

Khi loa không dây được ghép nối, bạn có thể chọn nó để phát âm thanh TV. Khi thiết bị được ghép nối, bạn không cần phải ghép nối lại trừ khi bạn gỡ bỏ thiết bị.

Để ghép nối thiết bị Bluetooth® với TV...

- 1 - Bật thiết bị Bluetooth® và đặt thiết bị trong phạm vi của TV.
- 2 - Nhấn **MENU** > **Tùy chọn TV** > **Cài đặt** > **Điều khiển từ xa và phụ kiện** và nhấn **OK**.
- 3 - Chọn **Ghép nối** và nhấn **OK**. Làm theo hướng dẫn trên màn hình. Bạn sẽ ghép nối thiết bị với TV và TV sẽ lưu trữ kết nối này. Trước tiên bạn có thể cần hủy ghép nối một thiết bị đã được ghép nối nếu đã đạt đến số lượng thiết bị được ghép nối tối đa.
- 4 - Nhấn nút **Quay lại** nhiều lần nếu cần, để đóng menu.

## 8.3

### Chọn thiết bị

Để chọn một thiết bị không dây...

- 1 - Nhấn **MENU** > **Tùy chọn TV** > **Cài đặt** > **Điều khiển từ xa và phụ kiện** và nhấn **OK**.
- 2 - Trong danh sách, hãy chọn thiết bị không dây và nhấn **OK**.
- 3 - Nhấn nút **Quay lại** nhiều lần nếu cần, để đóng menu.

## 8.4

### Đổi tên thiết bị

Để đổi tên một thiết bị không dây...

- 1 - Nhấn **MENU** > **Tùy chọn TV** > **Cài đặt** > **Điều khiển từ xa và phụ kiện** và nhấn **OK**.
- 2 - Trong danh sách, hãy chọn thiết bị không dây và nhấn **OK**.
- 3 - Chọn **Đổi tên** và nhấn **OK**.
- 4 - Nhập tên mới cho thiết bị.
- 5 - Nhấn nút **Quay lại** nhiều lần nếu cần, để đóng menu.

## 8.5

### Gỡ bỏ thiết bị

Bạn có thể kết nối hoặc ngắt kết nối thiết bị Bluetooth® không dây. Bạn cũng có thể gỡ bỏ thiết bị Bluetooth® không dây. Nếu bạn gỡ bỏ một thiết bị Bluetooth®, thiết bị đó sẽ bị huỷ ghép nối.

Để gỡ bỏ hoặc ngắt kết nối thiết bị không dây...

- 1 - Nhấn **MENU** > **Tùy chọn TV** > **Cài đặt** > **Điều khiển từ xa và phụ kiện** và nhấn **OK**.
- 2 - Trong danh sách, hãy chọn thiết bị không dây và nhấn **OK**.
- 3 - Chọn **Bỏ ghép nối** và nhấn **OK**.
- 4 - Nhấn nút **Quay lại** nhiều lần nếu cần, để đóng menu.

# Kết nối Android TV của bạn

9.1

## Mạng và Internet

### Mạng gia đình

Để tận hưởng đầy đủ tính năng của Philips Android TV của bạn, TV của bạn phải được kết nối với Internet.

Kết nối TV với mạng gia đình bằng kết nối Internet tốc độ cao. Bạn có thể kết nối không dây hoặc có dây TV của bạn đến bộ định tuyến mạng.

### Kết nối mạng

#### Kết nối không dây

##### Những thứ bạn cần

Để kết nối không dây TV với Internet, bạn cần bộ định tuyến Wi-Fi có kết nối với Internet.

Sử dụng kết nối tốc độ cao (băng thông rộng) với Internet.



#### Bật hoặc Tắt Wi-Fi

MENU > Tùy chọn TV > Cài đặt > Mạng và Internet > Wi-Fi.

#### Thực hiện kết nối

MENU > Tùy chọn TV > Cài đặt > Mạng và Internet > Wi-Fi.

- 1 - Trong danh sách các mạng được tìm thấy, chọn mạng không dây của bạn. Nếu mạng của bạn không có trong danh sách do tên mạng bị ẩn (bạn đã tắt phát sóng SSID của bộ định tuyến), hãy chọn **Thêm mạng mới** để tự nhập tên mạng.
- 2 - Làm theo hướng dẫn trên màn hình.
- 3 - Một thông báo sẽ được hiển thị khi kết nối thành công.

### Sự cố

#### Không tìm thấy mạng không dây hoặc mạng bị biến dạng

- Lò vi sóng, điện thoại DECT hoặc các thiết bị Wi-Fi 802.11b/g/n khác ở gần vị trí của bạn có thể làm nhiễu mạng không dây.
- Hãy đảm bảo rằng tường lửa trong mạng của bạn cho phép truy cập kết nối không dây của TV.
- Nếu mạng không dây không hoạt động bình thường trong nhà, bạn hãy thử cài đặt mạng có dây.

#### Internet không hoạt động

- Nếu kết nối với bộ định tuyến OK, hãy kiểm tra kết nối của bộ định tuyến với Internet.

#### PC và kết nối Internet chậm

- Hãy tra cứu hướng dẫn sử dụng dành cho bộ định tuyến không dây của bạn để biết thông tin về phạm vi phủ sóng trong nhà, tốc độ truyền và các nhân tố khác của chất lượng tín hiệu.
- Sử dụng kết nối Internet (băng thông rộng) tốc độ cao cho bộ định tuyến của bạn.

#### DHCP

- Nếu kết nối không thành công, bạn có thể kiểm tra cài đặt DHCP (Giao thức cấu hình động máy chủ) của bộ định tuyến. DHCP phải được bật.

#### Kết nối có dây

##### Những thứ bạn cần

##### Những thứ bạn cần

Để kết nối TV với Internet, bạn cần có một bộ định tuyến mạng có kết nối với Internet. Sử dụng kết nối tốc độ cao (băng thông rộng) với Internet.

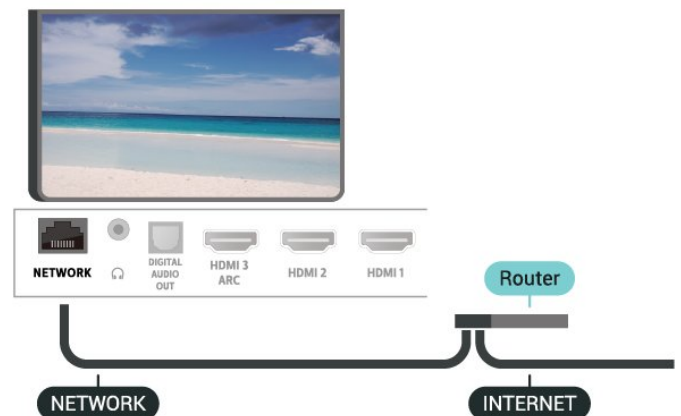

#### Thực hiện kết nối

- 1 - Kết nối bộ định tuyến với TV bằng một dây cáp mạng (cáp Ethernet\*\*).
- 2 - Đảm bảo bộ định tuyến được bật.
- 3 - TV liên tục tìm kiếm kết nối mạng.
- 4 - Một thông báo sẽ được hiển thị khi kết nối thành công.

Nếu kết nối không thành công, bạn có thể kiểm tra cài đặt DHCP của bộ định tuyến. DHCP phải được bật.

\*\*Để đáp ứng quy định EMC, hãy sử dụng cáp FTP Cat. 5E Ethernet được bảo vệ.

---

## Cài đặt mạng

### Cài đặt proxy

**MENU > Tùy chọn TV > Cài đặt > Mạng và Internet > Cài đặt proxy.**

Nhập tên máy chủ lưu trữ proxy hợp lệ theo cách thủ công bằng cách chọn **Thủ công**.

### Cấu hình mạng - Cài đặt IP

**MENU > Tùy chọn TV > Cài đặt > Mạng và Internet > Cài đặt IP.**

Nếu kết nối không thành công, bạn có thể kiểm tra cài đặt DHCP của bộ định tuyến.

Hoặc nếu bạn là người dùng nâng cao và muốn cài đặt mạng với địa chỉ IP tĩnh, hãy đặt TV về IP tĩnh.

---

9.2

## Tài khoản Google

### Đăng nhập

Để tận hưởng đầy đủ tính năng của Philips Android TV, bạn có thể đăng nhập vào Google bằng tài khoản Google của mình.

Bằng cách đăng nhập, bạn sẽ có thể chơi trò chơi ưa thích của mình trên điện thoại, máy tính bảng và TV. Bạn cũng sẽ nhận được đề xuất video và nhạc tùy chỉnh trên màn hình chính của TV cũng như quyền truy cập vào YouTube, Google Play và các ứng dụng khác.

### Đăng nhập

Sử dụng **Tài khoản Google** hiện có của bạn để đăng nhập vào Google trên TV của bạn. Tài khoản Google bao gồm một địa chỉ email và một mật khẩu. Nếu bạn chưa có tài khoản Google, hãy sử dụng máy tính hoặc máy tính bảng của bạn để tạo tài khoản ([accounts.google.com](https://accounts.google.com)). Để chơi trò chơi với Google Play, bạn cần có hồ sơ Google+. Nếu bạn chưa đăng nhập trong khi cài đặt TV lần đầu tiên, bạn luôn có thể đăng nhập sau đó.

Để đăng nhập sau khi bạn đã cài đặt TV...

- 1 - Chọn **Cài đặt**.
- 2 - Chọn **Tài khoản và đăng nhập** và nhấn **OK**.
- 3 - Chọn **Đăng nhập** và nhấn **OK**.
- 4 - Chọn **Sử dụng bộ điều khiển từ xa** và nhấn **OK**.
- 5 - Với bàn phím trên màn hình, nhập địa chỉ email của bạn và nhấn **OK**.

6 - Nhập mật khẩu của bạn và nhấn **OK** để đăng nhập.

7 - Nhấn **Phím điều hướng** trái nhiều lần nếu cần, để đóng menu.

---

## Cài đặt Android

Bạn có thể đặt hoặc xem một số cài đặt hoặc thông tin cụ thể về Android. Bạn có thể tìm thấy danh sách ứng dụng được cài đặt trên TV của bạn và dung lượng lưu trữ mà chúng cần. Bạn có thể đặt ngôn ngữ mà bạn muốn sử dụng với Tìm kiếm bằng giọng nói. Bạn có thể cấu hình bàn phím trên màn hình hoặc cho phép ứng dụng sử dụng vị trí của bạn. Khám phá các cài đặt Android khác nhau. Bạn có thể đi đến [www.support.google.com/androidtv](http://www.support.google.com/androidtv) để biết thêm thông tin về các cài đặt này.

Để mở các cài đặt này...

- 1 - Chọn **Cài đặt** và nhấn **OK**.
- 2 - Khám phá các cài đặt Android khác nhau.
- 3 - Nhấn nút **Quay lại** nếu cần, để đóng menu.

---

9.3

## Màn hình chính

### Giới thiệu về Màn hình chính

Để tận hưởng được các lợi ích của Android TV, hãy kết nối TV với Internet.

Giống như điện thoại thông minh hoặc máy tính bảng Android của bạn, Màn hình chính nằm ở giữa TV. Từ Màn hình chính, bạn có thể quyết định sẽ xem gì bằng cách duyệt qua các tùy chọn giải trí từ ứng dụng và chương trình TV trực tiếp. Màn hình chính của bạn có các kênh để bạn khám phá các nội dung tuyệt vời từ các ứng dụng ưa thích của bạn. Bạn cũng có thể thêm các kênh bổ sung hoặc tìm các ứng dụng mới để nhận được nhiều nội dung hơn.

Màn hình chính được tổ chức thành các kênh...

### Ứng dụng

Các Ứng dụng ưa thích của bạn được đặt trên hàng đầu tiên. Bạn có thể tìm thấy các ứng dụng khác trên trang Ứng dụng. Bạn có thể mở trang này bằng cách nhấp vào biểu tượng **Ứng dụng** ở phía ngoài cùng bên trái của hàng **Ứng dụng**. Bạn cũng có thể thêm các ứng dụng khác làm ứng dụng ưa thích từ trang Ứng dụng.

### Live TV

Kênh Live TV hiển thị các chương trình hiện đang chạy từ các kênh đã cài đặt.

### Kênh Phát tiếp theo

Bạn luôn có thể biết được sẽ xem nội dung gì tiếp theo từ kênh **Phát tiếp theo** trên Màn hình chính. Bắt đầu xem từ nơi bạn đã xem dang dở và nhận thông báo về các tập mới trong kênh **Phát tiếp theo**. Nhấn và giữ Chọn trên một bộ

phim hoặc chương trình TV để ngay lập tức thêm bộ phim/chương trình TV vào kênh **Phát tiếp theo**.

### **Kênh Google Play Movies & TV**

Thuê phim hoặc chương trình TV trên kênh này từ **Google Play Movies & TV**.

### **Kênh YouTube**

Kênh này chứa các video YouTube được đề xuất cho bạn, do bạn đăng ký hoặc các video thịnh hành.

### **Tùy chỉnh kênh**

Nhấp vào nút **Tùy chỉnh kênh** để thêm và xóa kênh trên Màn hình chính của bạn.

Xem thêm [www.support.google.com/androidtv](http://www.support.google.com/androidtv)

---

## **Mở Màn hình chính**

Để mở Màn hình chính và mở một mục...

**1** - Nhấn **Màn hình chính**.

**2** - Chọn một mục và nhấn **OK** để mở hoặc bắt đầu mục đó.

**3** - Nhấn nút **Quay lại** nhiều lần hoặc nhấn nút **Màn hình chính** để quay lại Màn hình chính.

Khi mở Màn hình chính, ứng dụng hoặc nội dung đang phát trên nền sẽ ngừng chạy. Bạn phải chọn một ứng dụng hoặc nội dung từ Màn hình chính để tiếp tục lại.

# Ứng dụng

## 10.1

### Giới thiệu về Ứng dụng

Bạn có thể tìm thấy các Ứng dụng ưa thích trên hàng **Ứng dụng** trong Menu chính.

Giống như các ứng dụng trên điện thoại thông minh hoặc máy tính bảng, các ứng dụng trên TV của bạn cũng cung cấp các chức năng cụ thể để đem lại trải nghiệm TV phong phú. Các ứng dụng như YouTube, trò chơi, cửa hàng video hoặc dự báo thời tiết (chỉ dành cho người lớn).

Bạn có thể tải xuống ứng dụng từ Cửa hàng Google Play™. Để giúp bạn bắt đầu, một số ứng dụng thiết thực được cài đặt sẵn trên TV của bạn.

Để cài đặt ứng dụng từ Cửa hàng Google Play™, TV phải được kết nối với Internet. Bạn phải đăng nhập bằng Tài khoản Google để dùng các ứng dụng Google Play và Cửa hàng Google Play™.

## 10.2

### Google play

#### Phim và TV

Với **Google Play Movies & TV**, bạn có thể thuê hoặc mua phim và chương trình TV để xem trên TV.

##### Những thứ bạn cần

- TV của bạn phải được kết nối với Internet
- bạn phải đăng nhập bằng Tài khoản Google của mình trên TV
- thêm thẻ tín dụng vào Tài khoản Google của bạn để mua phim và chương trình TV

Để thuê hoặc mua phim hoặc chương trình TV...

- 1 - Nhấn **Màn hình chính**.
- 2 - Chọn **Google Play Movies & TV**.
- 3 - Chọn một phim hoặc chương trình TV rồi nhấn **OK**.
- 4 - Chọn gói mua bạn muốn rồi nhấn **OK**. Bạn sẽ được chuyển qua quy trình mua hàng.

Để xem phim hoặc chương trình TV đã thuê hay mua...

- 1 - Nhấn **Màn hình chính**.
- 2 - Chọn **Google Play Movies & TV**.
- 3 - Chọn phim hoặc chương trình TV từ thư viện trong ứng dụng, chọn tiêu đề và nhấn **OK**.
- 4 - Bạn có thể sử dụng các phím **Ngừng**, **Tạm dừng**, **Tua lại** hoặc **Tua nhanh** trên điều khiển từ xa.
- 5 - Để ngừng ứng dụng Movies & TV, nhấn nút **Quay lại** nhiều lần hoặc nhấn **EXIT**.

Nếu không thấy Ứng dụng trên Màn hình chính, bạn có thể thêm ứng dụng thông qua trang Ứng dụng hoặc qua mục **Thêm ứng dụng vào mục ưa thích** trên hàng **Ứng dụng**. Một số sản phẩm và tính năng của Google Play không

sẵn có ở tất cả các quốc gia.

Tìm thêm thông tin trên [www.support.google.com/androidtv](http://www.support.google.com/androidtv)

### Âm nhạc

Với **YouTube Music**, bạn có thể phát nhạc yêu thích của bạn trên TV.

Bạn có thể mua nhạc mới trên máy vi tính hoặc thiết bị di động của bạn. Hoặc trên TV của mình, bạn có thể đăng ký All Access, vốn là thuê bao Google Play Music. Ngoài ra, bạn có thể phát nhạc mình đã sở hữu, được lưu trữ trên máy vi tính của bạn.

##### Những thứ bạn cần

- TV của bạn phải được kết nối với Internet
- bạn phải đăng nhập bằng Tài khoản Google của mình trên TV
- thêm thẻ tín dụng vào Tài khoản Google của bạn để đăng ký thuê bao nhạc

Để bắt đầu YouTube Music...

- 1 - Nhấn **Màn hình chính**.
- 2 - Chọn **YouTube Music**.
- 3 - Chọn nhạc bạn muốn rồi nhấn **OK**.
- 4 - Để ngừng ứng dụng Nhạc, nhấn nút **Quay lại** nhiều lần hoặc nhấn **EXIT**.

Nếu không thấy Ứng dụng trên Màn hình chính, bạn có thể thêm ứng dụng thông qua trang Ứng dụng hoặc qua mục **Thêm ứng dụng vào mục ưa thích** trên hàng **Ứng dụng**. Một số sản phẩm và tính năng của Google Play không sẵn có ở tất cả các quốc gia.

Tìm thêm thông tin trên [support.google.com/androidtv](http://support.google.com/androidtv) or [support.google.com/youtubemusic](http://support.google.com/youtubemusic)

### Trò chơi

Với Google Play Games, bạn có thể chơi trò chơi yêu thích của mình trên TV. Trực tuyến hoặc ngoại tuyến.

Bạn có thể xem trò chơi mà bạn bè của mình hiện đang chơi hoặc bạn có thể tham gia trò chơi và thi đấu. Bạn có thể theo dõi thành tích của mình hoặc bắt đầu tại bất cứ nơi nào mà bạn đã rời đi.

##### Những thứ bạn cần

- TV của bạn phải được kết nối với Internet
- bạn phải đăng nhập bằng Tài khoản Google của mình trên TV
- thêm thẻ tín dụng vào Tài khoản Google của bạn để mua trò chơi mới

Bắt đầu ứng dụng Google Play Games để chọn và cài đặt ứng dụng trò chơi mới trên TV của bạn. Một số trò chơi hoàn toàn miễn phí. Một thông báo sẽ xuất hiện nếu một trò chơi nhất định cần có tay cầm trò chơi để chơi trò chơi.

Để bắt đầu hoặc ngừng Google Play Game...



- 1 - Nhấn **Màn hình chính**.
- 2 - Chọn **Google Play Games**.
- 3 - Chọn trò chơi để chơi hoặc chọn trò chơi mới để cài đặt và nhấn **OK**.
- 4 - Khi hoàn tất, nhấn nút **Quay lại** nhiều lần hoặc nhấn **EXIT** hoặc ngừng ứng dụng bằng nút thoát/ngừng riêng của ứng dụng.

Nếu không thấy Ứng dụng trên Màn hình chính, bạn có thể thêm ứng dụng thông qua trang Ứng dụng hoặc qua mục **Thêm ứng dụng vào mục ưa thích** trên hàng **Ứng dụng**. Một số sản phẩm và tính năng của Google Play không sẵn có ở tất cả các quốc gia.

Tim thêm thông tin trên [www.support.google.com/androidtv](http://www.support.google.com/androidtv)

---

## Cửa hàng Google Play

Từ Google Play Store, bạn có thể tải xuống và cài đặt ứng dụng mới. Một số ứng dụng hoàn toàn miễn phí.

### Những thứ bạn cần

- TV của bạn phải được kết nối với Internet
- bạn phải đăng nhập bằng Tài khoản Google của mình trên TV
- thêm thẻ tín dụng vào Tài khoản Google của bạn để mua ứng dụng

Để cài đặt ứng dụng mới...

- 1 - Nhấn **Màn hình chính**.
- 2 - Chọn **Cửa hàng Google Play** và nhấn **OK**.
- 3 - Chọn ứng dụng bạn muốn và nhấn **OK**.
- 4 - Để đóng **Cửa hàng Google Play**, nhấn nút **Quay lại** nhiều lần hoặc nhấn **EXIT**.

### Quyền kiểm soát của cha mẹ

Trong Google Play Store, bạn có thể ẩn ứng dụng theo mức độ trưởng thành của người dùng/người mua. Bạn cần phải nhập mã PIN để chọn hoặc thay đổi mức độ trưởng thành.

Để đặt kiểm soát của cha mẹ...

- 1 - Nhấn **Màn hình chính**.
- 2 - Chọn **Cửa hàng Google Play** và nhấn **OK**.
- 3 - Chọn **Cài đặt > Quyền kiểm soát của cha mẹ**.
- 4 - Chọn mức độ trưởng thành mà bạn muốn.
- 5 - Nếu được yêu cầu, hãy nhập mã PIN.
- 6 - Để đóng **Cửa hàng Google Play**, nhấn nút **Quay lại** nhiều lần hoặc nhấn **EXIT**.

Nếu không thấy Ứng dụng trên Màn hình chính, bạn có thể thêm ứng dụng thông qua trang Ứng dụng hoặc qua mục **Thêm ứng dụng vào mục ưa thích** trên hàng **Ứng dụng**. Một số sản phẩm và tính năng của Google Play không sẵn có ở tất cả các quốc gia.

Tim thêm thông tin trên [www.support.google.com/androidtv](http://www.support.google.com/androidtv)

---

## Thanh toán

Để thực hiện thanh toán trên Google Play trên TV, bạn phải thêm hình thức thanh toán - thẻ tín dụng (bên ngoài Hoa Kỳ) - vào Tài khoản Google của mình. Khi bạn mua phim hoặc chương trình TV, bạn sẽ được tính phí vào thẻ tín dụng này.

Để thêm thẻ tín dụng...

- 1 - Trên máy vi tính của bạn, đi đến [accounts.google.com](http://accounts.google.com) và đăng nhập bằng Tài khoản Google mà bạn sẽ sử dụng với Google Play trên TV.
- 2 - Đi đến [wallet.google.com](http://wallet.google.com) để thêm thẻ vào Tài khoản Google của bạn.
- 3 - Nhập dữ liệu thẻ tín dụng của bạn và chấp nhận điều khoản và điều kiện.

---

10.3

## Bắt đầu hoặc ngừng ứng dụng

Bạn có thể khởi động ứng dụng từ Màn hình chính.

Để bắt đầu ứng dụng...

- 1 - Nhấn **Màn hình chính**.
- 2 - Di chuyển đến hàng **Ứng dụng**, chọn ứng dụng mong muốn và nhấn **OK**.
- 3 - Để ngừng ứng dụng, nhấn nút **Quay lại** hoặc nhấn **EXIT** hoặc ngừng ứng dụng bằng nút thoát/ngừng riêng của ứng dụng.

Khi mở Màn hình chính, ứng dụng hoặc nội dung đang phát trên nền sẽ ngừng chạy. Bạn phải chọn một ứng dụng hoặc nội dung từ Màn hình chính để tiếp tục lại.

---

10.4

## Cài đặt cho Ứng dụng

**MENU > Tùy chọn TV > Cài đặt > Ứng dụng.**

### Cấu hình hạn chế

Bạn có thể hạn chế việc sử dụng các ứng dụng nhất định bằng cách chuyển TV sang cấu hình hạn chế. Menu chính sẽ chỉ hiển thị các ứng dụng mà bạn cho phép. Bạn cần phải nhập mã PIN để thoát khỏi cấu hình hạn chế.

Với TV bị chuyển sang cấu hình hạn chế, bạn không thể...

- Tìm hoặc mở ứng dụng được đánh dấu là Không được phép
- Truy cập Cửa hàng Google Play
- Mua hàng thông qua Google Play Movies & TV, cũng như Google Play Games
- Sử dụng ứng dụng bên thứ ba vốn không sử dụng thông tin đăng nhập Google

Với TV bị chuyển sang cấu hình hạn chế, bạn có thể...

- Xem nội dung đã thuê hoặc mua từ Google Play Movies & TV
- Chơi trò chơi đã mua và cài đặt từ Google Play Games
- Truy cập các cài đặt sau đây: Mạng Wi-Fi, Lời nói và Trợ năng
- Thêm phụ kiện Bluetooth®

Tài khoản Google trên TV sẽ luôn đăng nhập. Sử dụng cấu hình hạn chế không thay đổi Tài khoản Google.

---

10.5

## Quản lý ứng dụng

Nếu bạn ngừng một ứng dụng và quay lại Menu chính, thì ứng dụng này chưa thực sự bị ngừng. Ứng dụng vẫn đang chạy trong nền để sẵn sàng khi bạn khởi động lại nó. Để chạy trôi chảy, hầu hết ứng dụng cần phải lưu một số dữ liệu vào bộ nhớ cache của TV. Bạn có thể nên ngừng ứng dụng hoàn toàn hoặc xóa dữ liệu bộ nhớ cache của một ứng dụng nhất định để tối ưu hóa hiệu suất tổng thể của các ứng dụng và để giữ cho mức sử dụng bộ nhớ thấp trên Android TV của bạn. Ngoài ra, tốt nhất là nên gỡ cài đặt các ứng dụng mà bạn không còn dùng nữa.

# Cài đặt

## 11.1

### Tùy chọn TV

Nhấn **MENU** để chọn một trong các menu bên dưới, sau đó nhấn **OK**.

#### Chế độ hình ảnh

Chọn một trong các kiểu hình ảnh cài đặt sẵn để có trải nghiệm xem hình ảnh lý tưởng.

#### Chế độ hiển thị

Chọn một trong các định dạng hình ảnh cài đặt sẵn phù hợp với màn hình.

#### Loa

Đặt TV phát âm thanh trên TV hoặc trên hệ thống âm thanh được kết nối.

#### Điện năng

Thiết lập bộ hẹn giờ để tiết kiệm điện.

#### Tải xuống thủ công qua sóng

Quét để tìm kiếm cập nhật phần mềm qua vô tuyến.  
Lưu ý: OAD chỉ dành cho Thái Lan, Malaysia và Việt Nam.

#### Tùy chọn nâng cao

Điều chỉnh các cài đặt nâng cao.

#### Cài đặt

Xem menu cài đặt.

## 11.2

### Cài đặt hình ảnh

#### Chế độ hình ảnh

##### Chọn kiểu

**MENU > Tùy chọn TV > Chế độ hình ảnh.**

Để điều chỉnh hình ảnh dễ dàng, bạn có thể chọn kiểu hình ảnh đã cài đặt sẵn.

- Người dùng - Các cài đặt hình ảnh ưa thích mà bạn đã đặt trong lần khởi động đầu tiên.
- Chuẩn - Cài đặt năng lượng lý tưởng nhất - Cài đặt gốc
- Sống động - Lý tưởng khi xem ban ngày
- Thể thao - Lý tưởng cho thể thao
- Phim - Lý tưởng để xem phim có hiệu ứng studio gốc
- Trò chơi\* - Lý tưởng để chơi trò chơi
- Tiết kiệm điện - Lý tưởng để tiết kiệm năng lượng

\* Kiểu hình ảnh - Trò chơi không có sẵn đối với một số nguồn video.

#### Chế độ hiển thị

Nếu hình ảnh không lấp đầy toàn bộ màn hình, nếu thanh màu đen hiển thị ở phía trên hoặc phía dưới hay ở cả hai bên, bạn có thể điều chỉnh hình ảnh để hoàn toàn lấp đầy màn hình.

Để chọn một trong các cài đặt cơ bản để lấp đầy màn hình...

**MENU > Tùy chọn TV > Chế độ hiển thị.**

##### Tự động

Tự động phóng to hình ảnh để vừa với màn hình bằng tỷ lệ khung hình gốc. Một phần của nội dung sẽ bị mất nhưng phần mất này là rất nhỏ và khó phát hiện.

##### Toàn bộ

Tự động mở rộng hình ảnh để lấp đầy màn hình. Bóp méo hình ảnh nhỏ nhất, phụ đề vẫn hiển thị. Không thích hợp với đầu vào PC. Một số nội dung hình ảnh cực lớn có thể vẫn hiển thị thanh màu đen. Tỷ lệ khung hình nội dung hình ảnh có thể thay đổi.

##### Siêu thu phóng

Bỏ các dải đen trên cạnh các chương trình định dạng 4:3. Không được khuyến dùng cho HD hoặc PC.

##### Không được tính tỷ lệ

Cung cấp chi tiết tối đa cho PC.

##### 4:3

Hiển thị định dạng cổ điển 4:3.

##### Phim mở rộng 14:9

Co dãn định dạng 4:3 sang 14:9. Không được khuyến dùng cho HD hoặc PC.

##### Phim mở rộng 16:9

Co dãn định dạng 4:3 sang 16:9. Không được khuyến dùng cho HD hoặc PC.

##### Màn hình rộng

Kéo căng hình ảnh thành định dạng 16:9.

#### Cài đặt hình ảnh khác

**MENU > Tùy chọn TV > Cài đặt > Tùy chọn thiết bị > Ảnh và nhấn OK.**

##### Đèn nền

Điều chỉnh cường độ ánh sáng nền của video.

##### Độ sáng

Cài đặt mức độ sáng của tín hiệu hình ảnh.

**Lưu ý:** Nếu cài đặt độ sáng chênh lệch quá nhiều so với giá trị tham chiếu (50), độ tương phản có thể bị giảm đi.

##### Độ tương phản

Điều chỉnh giá trị độ tương phản của hình ảnh.

### Độ bão hòa

Điều chỉnh giá trị độ bão hòa màu sắc của hình ảnh.

### MÀU SẮC

Điều chỉnh giá trị màu sắc của hình ảnh.

### Độ sắc nét

Điều chỉnh mức độ sắc nét trong chi tiết nhỏ của hình ảnh.

### Chỉ số gamma

Đặt cài đặt phi tuyến tính cho độ sáng và độ tương phản hình ảnh. Đây là cài đặt được thiết kế dành cho người dùng chuyên nghiệp.

### Nhiệt độ màu

Đặt hình ảnh theo nhiệt độ màu đã định trước hoặc tự điều chỉnh cài đặt.

### Video nâng cao

Đặt các cài đặt nâng cao.

- DNR
- MPEG NR
- Kiểm soát Luma thích ứng
- Kiểm soát độ tương phản cục bộ
- Chế độ phim DI
- Kéo dẫn xanh lam
- Chế độ trò chơi
- Chế độ PC
- Phạm vi HDMI RGB

### Bộ dò màu

Tự tinh chỉnh cài đặt màu.

### Cân bằng trắng 11 điểm

Tùy chỉnh tính năng cân bằng điểm trắng theo nhiệt độ màu đã chọn của hình ảnh.

### Đặt lại về mục cài đặt mặc định

Đặt các cài đặt hình ảnh hiện tại về mặc định.

11.3

## Cài đặt âm thanh

### Kiểu âm thanh

**MENU > Tùy chọn TV > Cài đặt > Tùy chọn thiết bị > Âm thanh > Kiểu âm thanh >** và nhấn **OK**.

Để điều chỉnh âm thanh dễ dàng, bạn có thể chọn cài đặt có sẵn với kiểu âm thanh.

- Người dùng - Các cài đặt âm thanh ưa thích mà bạn cài đặt trong lần khởi động đầu tiên.
- Chuẩn - Cài đặt âm thanh trung hòa nhất

- Sạc sỡ - Lý tưởng cho kênh du lịch hoặc kênh động vật
- Thể thao - Lý tưởng cho thể thao
- Phim - Lý tưởng để xem phim
- Nhạc - Lý tưởng để nghe nhạc
- Tin tức - Lý tưởng để nghe lời nói
- Tự động - Âm thanh tự động dựa trên nội dung âm thanh.

### Cài đặt âm thanh khác

**MENU > Tùy chọn TV > Cài đặt > Tùy chọn thiết bị > Âm thanh** và nhấn **OK**.

### Cân bằng, Âm trầm, Âm bổng

Điều chỉnh mức độ của các tùy chọn này theo sở thích cá nhân.

### Âm thanh vòm

Bật hoặc tắt âm thanh vòm.

### Chi tiết bộ cân bằng

Điều chỉnh mức độ của bộ cân bằng theo sở thích của bạn.

### Loa

Đặt TV phát âm thanh trên TV hoặc trên hệ thống âm thanh được kết nối

Bạn có thể chọn nơi bạn muốn nghe âm thanh TV và cách bạn muốn điều khiển nó.

- Nếu bạn chọn **Hệ thống âm thanh ngoài** thì tức là bạn tắt loa TV vĩnh viễn.
- Nếu bạn chọn **Loa TV** thì loa TV sẽ luôn bật. Tất cả các cài đặt có liên quan đến âm thanh (Âm trầm, Âm bổng, Chế độ âm thanh vòm, v.v.) đều được áp dụng cho chế độ này.

Hoặc, bạn có thể thay đổi cài đặt từ **MENU > Tùy chọn TV > Loa**.

### Độ trễ của loa

Điều chỉnh độ trễ đồng bộ âm thanh để đồng bộ âm thanh với video.

### Đầu ra kỹ thuật số

Cài đặt đầu ra kỹ thuật số khả dụng đối với các tín hiệu âm thanh cáp quang và HDMI ARC.

Đặt tín hiệu âm thanh đầu ra của TV để phù hợp với các khả năng âm thanh của Hệ thống rạp hát tại gia đã kết nối.

### Độ trễ SPDIF

Đối với một số Hệ thống rạp hát tại gia, có thể bạn cần điều chỉnh độ trễ đồng bộ âm thanh để đồng bộ hóa âm thanh với video. Chọn 0 nếu độ trễ âm thanh được thiết lập trên Hệ thống rạp hát tại gia của bạn.

### Điều khiển âm lượng tự động

Tự động điều chỉnh các chênh lệch lớn về mức âm thanh giữa các kênh và đầu vào.

### Cài đặt âm thanh nâng cao

đặt các cài đặt nâng cao.

- Xử lý âm thanh Dolby

#### Đặt lại về mục cài đặt mặc định

Đặt các cài đặt âm thanh hiện tại về mặc định.

---

11.4

## Cài đặt nguồn

**MENU > Tùy chọn TV > Nguồn.**

#### Đặt bộ hẹn giờ ngủ

**Nguồn > Bộ hẹn giờ ngủ.**

TV tự động chuyển về chế độ chờ sau một khoảng thời gian định sẵn.

#### Đặt thành tắt màn hình để tiết kiệm mức tiêu thụ năng lượng

**Nguồn > Tắt hình.**

Khi bạn chọn Tắt hình, màn hình TV sẽ bị tắt, để mở màn hình TV lại, hãy nhấn một phím bất kỳ trên bộ điều khiển từ xa.

#### Đặt Bộ hẹn giờ tắt TV

**Nguồn > Bộ hẹn giờ tắt.**

Chọn Bộ hẹn giờ tắt, TV sẽ tự động tắt vào một khoảng thời gian định sẵn để tiết kiệm năng lượng.

#### Không có tín hiệu, tự động tắt nguồn

**Nguồn > Không có tín hiệu, tự động tắt nguồn.**

Nhấn **Phím điều hướng** lên hoặc xuống để thiết lập giá trị. Chọn **Tắt** để hủy kích hoạt tùy chọn tắt tự động.

\* Nếu bạn sử dụng TV làm màn hình máy vi tính hoặc sử dụng đầu thu kỹ thuật số để xem TV (Hộp cài đặt - STB) và bạn không sử dụng điều khiển từ xa của TV, bạn nên hủy kích hoạt tùy chọn tắt tự động này để đặt giá trị này thành **Tắt**.

---

11.5

## Tùy chọn nâng cao

### Đoạn nhạc phim

**MENU > Tùy chọn TV > Tùy chọn nâng cao > Nhạc phim.**

Thiết lập đoạn nhạc phim dựa trên âm thanh kênh.

Thông tin này dành riêng cho DTV.

---

## Cài đặt HBBTV

**Lưu ý:** Chỉ dành cho Singapore, Úc và New Zealand.

**MENU > Tùy chọn TV > Tùy chọn nâng cao > Tùy chọn cài đặt HBBTV.**

### Bật HbbTV

Tùy chọn cài đặt HBBTV > Bật.

### Thiết lập Theo dõi lịch sử HbbTV

Tùy chọn cài đặt HBBTV > Không theo dõi.

Cài đặt các tùy chọn theo sở thích cá nhân.

### Thiết lập Cookie HbbTV

Tùy chọn cài đặt HBBTV > Tùy chọn cài đặt cookie.

Cài đặt các tùy chọn theo sở thích cá nhân.

### Thiết lập các tùy chọn khác

Tùy chọn cài đặt HBBTV > Bộ nhớ liên tục, Chặn trang web theo dõi hoặc Mã thiết bị.

Chọn một trong các tùy chọn và bật/tắt nó.

### Đặt lại mã thiết bị HbbTV

Tùy chọn cài đặt HBBTV > Đặt lại mã thiết bị.

Bạn có thể đặt lại mã nhận dạng thiết bị duy nhất TV của bạn. Một mã định danh mới sẽ được tạo ra. Thao tác này sẽ thay thế ID thiết bị của bạn bằng mã định danh mới.

---

## Phụ đề

**MENU > Tùy chọn TV > Tùy chọn nâng cao > Phụ đề.**

Các kênh kỹ thuật số có thể cung cấp một vài ngôn ngữ phụ đề cho một chương trình. Bạn có thể đặt ngôn ngữ phụ đề ưa thích chính và phụ. Nếu có phụ đề bằng một trong các ngôn ngữ này, TV sẽ hiển thị phụ đề mà bạn đã chọn.

Nhấn phím **SUBTITLE** trên điều khiển từ xa để hiển thị trang phụ đề.

---

## Teletext

**MENU > Tùy chọn TV > Tùy chọn nâng cao > Teletext.**

Một số chương trình nghe nhìn TV kỹ thuật số có sẵn một vài ngôn ngữ Văn bản.

---

## OAD

**MENU > Tùy chọn TV > Tùy chọn nâng cao > OAD.**

Thiết lập tùy chọn tự động tải xuống bản cập nhật phần mềm qua OTA thành bật hoặc tắt.

### Lưu ý:

OAD chỉ dành cho Thái Lan, Malaysia và Việt Nam.

---

## Mã bưu tín

**MENU > Tùy chọn TV > Tùy chọn nâng cao > Mã bưu điện.**

Hệ thống cảnh báo sớm (EWS) nhằm mục đích cảnh báo cho cộng đồng khi phát hiện thấy thảm họa thiên nhiên trong phạm vi khu vực mã bưu tín.

TV sẽ hiển thị các thông báo cảnh báo / báo động tương ứng khi được kích hoạt bởi Chương trình phát sóng.

Lưu ý: Thông tin này dành riêng cho Indonesia.

---

## Tự động ngủ

**MENU > Tùy chọn TV > Tùy chọn nâng cao > Tự động ngủ.**

TV tự động chuyển sang chế độ ngủ sau một khoảng thời gian định sẵn nếu TV không nhận được bất kỳ lệnh nào từ điều khiển từ xa.

---

## Thông tin hệ thống

**MENU > Tùy chọn TV > Tùy chọn nâng cao > Thông tin hệ thống.**

Để kiểm tra thông tin hệ thống, bao gồm Mức tín hiệu, Tần số, Mã dịch vụ, v.v.

---

11.6

## Cài đặt khác

---

### Tùy chọn thiết bị

**MENU > Tùy chọn TV > Cài đặt > Tùy chọn thiết bị.**

#### Bàn phím

Thiết lập loại bàn phím trên màn hình.

#### Đầu vào

Đổi tên đầu vào.

#### Bộ nhớ

Kiểm tra bộ nhớ của thiết bị.

### Màn hình chính

Tùy chỉnh màn hình chính. Bạn có thể bật hoặc tắt dạng xem trước âm thanh và video. Sắp xếp lại các ứng dụng và trò chơi. Đọc Giấy phép nguồn mở.

### Chế độ bán lẻ

Bật hoặc tắt âm chế độ bán lẻ. Nếu bạn đặt chế độ bán lẻ thành bật. Bạn có thể đặt loại nhấn tin bán lẻ và minh họa.

### Google Assistant

Điều chỉnh các cài đặt cho Google Assistant. Bạn cũng có thể xem Giấy phép nguồn mở.

### Chromecast tích hợp

Điều chỉnh các cài đặt cho Chromecast tích hợp. Bạn có thể xem Giấy phép nguồn mở và mã số phiên bản.

### Trình bảo vệ màn hình

Điều chỉnh cài đặt của trình bảo vệ màn hình theo sở thích của bạn.

### Vị trí

Thiết lập trạng thái vị trí.

### Sử dụng và chẩn đoán

Đặt thành Bật để tự động gửi thông tin chẩn đoán đến Google, ví dụ như báo cáo lỗi và dữ liệu sử dụng từ thiết bị, ứng dụng và thiết bị tích hợp Chromecast của bạn.

---

## Điều khiển từ xa và phụ kiện

**MENU > Tùy chọn TV > Cài đặt > Điều khiển từ xa và phụ kiện.**

Bạn có thể chọn kết nối Bluetooth® đã lưu trữ từ danh sách.

Nếu bạn không thể tìm thấy phụ kiện của bạn, chọn **Thêm phụ kiện** để tìm kiếm kết nối Bluetooth®.

## Đặt lại cài đặt TV

Đặt lại tất cả các giá trị cài đặt về cài đặt TV gốc

**MENU > Tùy chọn TV > Cài đặt > Tùy chọn thiết bị > Đặt lại.**

Việc này sẽ xóa tất cả dữ liệu khỏi bộ nhớ trong của thiết bị, bao gồm: tài khoản Google của bạn, dữ liệu ứng dụng hệ thống, các ứng dụng đã tải xuống và các cài đặt.

## Khởi động lại

**MENU > Tùy chọn TV > Cài đặt > Tùy chọn thiết bị > Giới thiệu > Khởi động lại**

**Lưu ý:**

- Ngắt kết nối đĩa cứng USB bên ngoài trước khi khởi động lại.
- Chờ vài giây, TV sẽ tự động khởi động lại.

Việc này sẽ xóa các dữ liệu và thông tin không cần thiết trong bộ nhớ.

Nếu TV chạy chậm khi sử dụng Ứng dụng, ví dụ như video và âm thanh không đồng bộ với nhau hoặc Ứng dụng chạy chậm, hãy khởi động lại TV để có hiệu suất tốt hơn.

## Các cài đặt Đồng hồ, Khu vực và Ngôn ngữ

### Ngôn ngữ menu

Thay đổi ngôn ngữ của menu TV

**MENU > Tùy chọn TV > Cài đặt > Tùy chọn thiết bị > Ngôn ngữ.**

### Ngôn ngữ âm thanh

Đặt ngôn ngữ âm thanh ưu tiên

**MENU > Tùy chọn TV > Cài đặt > Kênh > Ngôn ngữ âm thanh, Ngôn ngữ âm thanh phụ.**

Các kênh TV kỹ thuật số có thể phát sóng âm thanh bằng một số ngôn ngữ nói cho một chương trình. Bạn có thể đặt ngôn ngữ âm thanh ưa thích chính và phụ. Nếu có âm thanh bằng một trong các ngôn ngữ này, TV sẽ chuyển sang âm thanh này.

## Ngôn ngữ phụ đề

Chương trình phát sóng kỹ thuật số có thể có phụ đề cho các chương trình của chúng.

Đặt ngôn ngữ phụ đề ưu tiên

**MENU > Tùy chọn TV > Tùy chọn nâng cao > Phụ đề.**

Các kênh kỹ thuật số có thể cung cấp một vài ngôn ngữ phụ đề cho một chương trình. Bạn có thể đặt ngôn ngữ phụ đề ưa thích chính và phụ. Nếu có phụ đề bằng một trong các ngôn ngữ này, TV sẽ hiển thị phụ đề mà bạn đã chọn.

Nhấn phím **SUBTITLE** trên điều khiển từ xa để hiển thị trang phụ đề.

Đặt ngôn ngữ teletext ưu tiên

**MENU > Tùy chọn TV > Tùy chọn nâng cao > Teletext.**

Một số chương trình nghe nhìn TV kỹ thuật số có sẵn một vài ngôn ngữ Văn bản.

## Đồng hồ

**MENU > Tùy chọn TV > Cài đặt > Tùy chọn thiết bị > Ngày và giờ.**

Chỉnh đồng hồ tự động

**Ngày và giờ tự động > Sử dụng thời gian do mạng cung cấp.**

- Cài đặt tiêu chuẩn cho đồng hồ TV là Tự động. Thông tin thời gian đến từ UTC được truyền phát - Thông tin Thời gian phối hợp quốc tế.

Chỉnh đồng hồ thủ công

**Ngày và giờ tự động > Tắt.**

Chọn **Đặt ngày** và **Đặt giờ** để điều chỉnh giá trị.

**Lưu ý:**

- Nếu không có cài đặt tự động nào hiển thị thời gian chính xác, bạn có thể đặt thời gian theo cách thủ công.
- Nếu bạn lập lịch ghi hình từ Hướng dẫn TV, chúng tôi khuyên bạn không nên thay đổi ngày và giờ theo cách thủ công.

Đặt múi giờ hoặc đặt độ lệch thời gian cho khu vực của bạn

**Ngày và giờ > Đặt múi giờ.**

Chọn múi giờ theo sở thích của bạn.

---

## Bộ hẹn giờ

Đặt Bộ hẹn giờ tắt TV thành bật hoặc tắt

**MENU > Tùy chọn TV > Cài đặt > Tùy chọn thiết bị > Bộ hẹn giờ.**

Đặt **Loại thời gian tự động bật** hoặc **Loại tắt nguồn** thành **Bật** hoặc **Một lần**.

---

11.10

## Cài đặt hỗ trợ tiếp cận

**MENU > Tùy chọn TV > Cài đặt > Tùy chọn thiết bị > Hỗ trợ tiếp cận.**

Với tùy chọn Phần mô tả âm thanh được bật, TV được chuẩn bị để sử dụng cho người khiếm thính, khiếm thị, bị chứng nặng tai hoặc mất thị giác từng phần.

**Tùy chọn Hỗ trợ tiếp cận dành cho người khiếm thị hoặc mất thị giác từng phần**

**Phần mô tả âm thanh > Bật.**

Các kênh TV kỹ thuật số có thể phát sóng bình luận âm thanh đặc biệt mô tả những gì đang xảy ra trên màn hình.

**Khiếm thị**

- Thiết lập âm lượng loa, tai nghe của âm thanh thông thường với bình luận âm thanh.
- Thiết lập các hiệu ứng âm thanh phụ trong âm thanh bình luận.

**Tùy chọn Hỗ trợ tiếp cận dành cho người khiếm thính**

**Khiếm thính > Bật.**

- Một số kênh TV kỹ thuật số phát sóng phụ đề và âm thanh đặc biệt được điều chỉnh cho phù hợp với người khiếm thính hoặc bị chứng nặng tai.
- Khi bật Giảm thính giác, TV sẽ tự động chuyển sang âm thanh và phụ đề được điều chỉnh, nếu có.



# Video, Ảnh, Nhạc và Văn bản

## Từ kết nối USB

Bạn có thể xem hình ảnh hoặc phát nhạc và video từ ổ USB flash được kết nối.

Với TV được bật, hãy cắm ổ USB flash vào một trong các kết nối USB.

- 1 - Nhấn **Màn hình chính**, chọn **MMP** từ danh sách ứng dụng và nhấn **OK**.
- 2 - Sử dụng **Phím điều hướng** để chọn loại tệp.
- 3 - Thực hiện theo hướng dẫn trên màn hình để phát tệp.

## Phát video của bạn

### Phát video

- 1 - Nhấn **Màn hình chính**, chọn **MMP** từ danh sách ứng dụng và nhấn **OK**.
- 2 - Sử dụng **Phím điều hướng** để chọn **Video**.
- 3 - Chọn một trong các video và nhấn **OK** để phát.

### Trong khi phát lại video...

- Nhấn **MENU** để hiển thị các tùy chọn.

### Phát, Tạm dừng

Nhấn **OK** để phát hoặc tạm dừng video.

### Lặp lại

Phát video lặp lại hoặc một lần.

### Hiển thị thông tin

Hiển thị thông tin của tệp video.

### Chế độ màn hình

Điều chỉnh chế độ màn hình.

### Cài đặt hình ảnh

Điều chỉnh các cài đặt hình ảnh.

### Cài đặt âm thanh

Điều chỉnh các cài đặt tiếng.

### Vị trí để xem tiếp

Khi được đặt thành **Bật**, bạn có thể phát video ở vị trí bạn đã coi dở. Đặt thành **Tắt** để tắt chức năng.

### Tim kiếm

Nhảy đến thời gian phát lại như bạn đã nhập.

## Xem ảnh của bạn

### Xem ảnh

#### Xem ảnh

- 1 - Nhấn **Màn hình chính**, chọn **MMP** từ danh sách ứng dụng và nhấn **OK**.
- 2 - Sử dụng **Phím điều hướng** để chọn **Ảnh**.
- 3 - Chọn một trong các ảnh và nhấn **OK**.

Khi duyệt qua các hình thu nhỏ của ảnh, nhấn **MENU** để...

#### Sắp xếp

Sắp xếp các ảnh theo sở thích của bạn.

#### Loại phương tiện

Sắp xếp các tệp theo loại phương tiện.

#### Kích cỡ hình thu nhỏ

Thay đổi kích cỡ xem hình thu nhỏ.

#### Sao chép

Sao chép tệp và lưu vào thư mục mong muốn.

#### Dán

Lưu tệp đã sao chép vào thư mục mong muốn.

#### Xóa

Xóa tệp đã chọn.

#### Trình phân tích cú pháp định kỳ

Chọn từ **Trình phân tích cú pháp định kỳ** hoặc **Trình phân tích cú pháp bình thường**.

#### Khung ảnh

Chọn để bắt đầu chế độ Khung ảnh.

## Tùy chọn hình ảnh

Khi xem tệp ảnh, nhấn **MENU** để...

### Phát

Nhấn **OK** để phát ảnh.

### Lặp lại

Xem ảnh lặp lại hoặc chỉ xem một lần.

### Bật trộn bài, Tắt trộn bài

Xem các ảnh lần lượt hoặc ngẫu nhiên.

### Xoay

Xoay hướng hiển thị của ảnh.

### Thu phóng

Phóng to hình ảnh.

### Hiển thị thông tin

Hiển thị thông tin của tệp hình ảnh.

### Hình ảnh khung ảnh

Đặt ảnh làm Hình ảnh khung ảnh.

Khi phát trình chiếu, nhấn **MENU** để...

### Tạm dừng

Nhấn **OK** để tạm dừng ảnh.

### Lặp lại

Xem ảnh lặp lại hoặc chỉ xem một lần.

### Bật trộn bài, Tắt trộn bài

Xem các ảnh lần lượt hoặc ngẫu nhiên.

### Thời lượng

Đặt tốc độ trình chiếu.

### Hiệu ứng

Đặt chuyển tiếp từ ảnh này sang ảnh kế tiếp.

### Hiển thị thông tin

Hiển thị thông tin của tệp hình ảnh.

### Hình ảnh khung ảnh

Đặt ảnh làm Hình ảnh khung ảnh.

---

12.4

## Phát nhạc của bạn

### Phát nhạc

**1** - Nhấn **Màn hình chính**, chọn **MMP** từ danh sách ứng dụng và nhấn **OK**.

**2** - Sử dụng **Phím điều hướng** để chọn **Âm thanh**.

**3** - Chọn một trong các tệp âm thanh và nhấn **OK** để phát.

### Trong khi phát lại âm thanh...

- Nhấn **MENU** để hiển thị các tùy chọn.

### Phát, Tạm dừng

Nhấn **OK** để phát hoặc tạm dừng video.

### Lặp lại

Phát video lặp lại hoặc một lần.

### Bật trộn bài, Tắt trộn bài

Phát bài hát lần lượt hoặc ngẫu nhiên.

### Hiển thị thông tin

Hiển thị thông tin của tệp video.

### Ẩn phổ màu

Ẩn phổ màu khi phát nhạc.

### Tùy chọn lời bài hát

Chọn tùy chọn khi có sẵn lời nhạc.

### Tắt hình

Đóng màn hình khi phát nhạc để tiết kiệm điện.

### Cài đặt âm thanh

Điều chỉnh các cài đặt tiếng.

---

12.5

## Xem văn bản của bạn

### Xem văn bản

**1** - Nhấn **Màn hình chính**, chọn **MMP** từ danh sách ứng dụng và nhấn **OK**.

**2** - Sử dụng **Phím điều hướng** để chọn **Văn bản**.

**3** - Chọn một trong các tệp văn bản và nhấn **OK** để xem trước.

### Trong khi xem trước...

- Mỗi tệp dài 3 giây để xem trước. Nhấn **OK** để tạm dừng đọc bản xem trước.

- Nhấn **MENU** để hiển thị các tùy chọn.

### Phát, Tạm dừng

Nhấn **OK** để phát hoặc tạm dừng bản xem trước tệp văn bản.

### Lặp lại

Xem trước các tệp văn bản nhiều lần hoặc một lần.

### Bật trộn bài, Tắt trộn bài

Xem trước các tệp văn bản theo thứ tự lần lượt hoặc ngẫu nhiên.

### Phông chữ

Điều chỉnh **Kích thước**, **Kiểu** và **Màu** văn bản.

### Hiển thị thông tin

Hiển thị thông tin của tệp văn bản.

---

# Hướng dẫn TV

---

## 13.1

### Những thứ bạn cần

Với Hướng dẫn TV, bạn có thể xem danh sách các chương trình TV hiện tại và đã lên lịch của kênh. Tùy theo vị trí có thông tin (dữ liệu) hướng dẫn TV, các kênh kỹ thuật số và analog hoặc chỉ mình kênh kỹ thuật số được hiển thị. Không phải tất cả các kênh đều có thông tin Hướng dẫn TV.

TV có thể thu thập thông tin Hướng dẫn TV cho các kênh được cài đặt trên TV. TV không thể thu thập thông tin Hướng dẫn TV cho các kênh được xem từ một đầu thu kỹ thuật số hoặc bộ giải mã.

---

## 13.2

### Dữ liệu Hướng dẫn TV

**MENU > Phím điều hướng lên > Kênh > Hướng dẫn chương trình.**

Hướng dẫn TV nhận thông tin (dữ liệu) từ chương trình truyền hình. Ở một số khu vực và đối với một số kênh, thông tin Hướng dẫn TV có thể không khả dụng. TV có thể thu thập thông tin Hướng dẫn TV cho các kênh được cài đặt trên TV. TV không thể thu thập thông tin Hướng dẫn TV từ các kênh được xem từ một đầu thu kỹ thuật số hoặc bộ giải mã.

# Ghi hình và tạm dừng TV

## Ghi dữ liệu

### Những thứ bạn cần

Bạn có thể ghi hình chương trình TV kỹ thuật số và xem sau.

Để ghi một chương trình TV bạn cần...

- Ổ cứng USB đã kết nối được định dạng trên TV này
- các kênh TV kỹ thuật số được cài đặt trên TV này
- nhận thông tin kênh cho Hướng dẫn TV trên màn hình
- cài đặt đồng hồ TV đáng tin cậy. Nếu bạn đặt lại đồng hồ TV thủ công, thì việc ghi hình có thể không thành công.

Bạn không thể ghi hình khi đang dùng Tạm dừng TV.

Theo quy định tuân thủ luật bản quyền, một số nhà cung cấp DVB có thể áp dụng các hạn chế khác nhau bằng công nghệ DRM (Quản lý bản quyền kỹ thuật số). Trong trường hợp phát sóng các kênh được bảo vệ, việc ghi hình, tính hợp lệ của ghi hình hoặc số lượt xem có thể bị hạn chế. Việc ghi hình có thể bị cấm hoàn toàn. Trong trường hợp thử ghi hình một chương trình phát sóng được bảo vệ hoặc phát lại một ghi hình đã hết hạn, có thể sẽ xuất hiện thông báo lỗi.

#### Lưu ý:

Chức năng Ghi chỉ khả dụng cho chương trình TV kỹ thuật số. Không thể ghi lại nội dung từ các thiết bị bên ngoài (ví dụ như HDMI).

## Ghi chương trình

### Ghi ngay bây giờ

Để ghi chương trình bạn đang xem ngay bây giờ, nhấn **Ghi** trên điều khiển từ xa.. Việc ghi hình sẽ bắt đầu ngay lập tức.

Để dừng ghi, nhấn **Ngừng**.

Khi sẵn có dữ liệu Hướng dẫn TV, chương trình bạn đang xem sẽ được ghi hình từ thời điểm bạn nhấn phím ghi hình cho đến khi chương trình kết thúc. Nếu không sẵn có dữ liệu Hướng dẫn TV nào, thì quá trình ghi hình sẽ chỉ kéo dài 30 phút. Bạn có thể điều chỉnh thời gian kết thúc của bản ghi trong danh sách **Ghi hình**.

### Lên lịch ghi hình

Bạn có thể lên lịch ghi hình một chương trình sắp tới cho hôm nay hoặc một vài ngày kể từ ngày hôm nay (tối đa 8 ngày sau). TV sẽ sử dụng dữ liệu từ Hướng dẫn TV để bắt đầu và kết thúc ghi hình.

Để ghi hình chương trình...

- 1 - Nhấn **MENU** > **Ghi** > **Danh sách lịch trình** và nhấn **OK**.
- 2 - Nhấn phím **Ghi** trên điều khiển từ xa.
- 3 - Làm theo hướng dẫn trên màn hình. Sử dụng **Phím điều hướng** để chọn và thiết lập các cài đặt.
- 4 - Chọn **Thêm** và nhấn **OK**.

### Danh sách bản ghi

Bạn có thể xem và quản lý bản ghi của mình trong danh sách bản ghi.

Để mở danh sách bản ghi...

- 1 - Nhấn **MENU** > **Ghi** > **Danh sách bản ghi** và nhấn **OK**.
- 2 - Với bản ghi đã chọn trong danh sách, bạn có thể sử dụng các phím màu để loại bỏ bản ghi hoặc hiển thị thông tin bản ghi.
- 3 - Nhấn nút **Quay lại** để đóng menu.

Đài phát sóng có thể giới hạn số ngày có thể xem bản ghi. Khi hết khoảng thời gian này, bản ghi sẽ được đánh dấu là đã hết hạn. Bản ghi trong danh sách có thể hiển thị số ngày trước khi hết hạn.

Khi một bản ghi đã lập biểu bị đài phát sóng ngăn cản hoặc khi chương trình bị gián đoạn, bản ghi đó sẽ được đánh dấu là **Lỗi**.

## Xem bản ghi

Để xem bản ghi...

- 1 - Nhấn **MENU** > **Ghi** > **Danh sách bản ghi** và nhấn **OK**.
- 2 - Trong danh sách bản ghi, nhấn **OK** để phát bản ghi.
- 3 - Bạn có thể sử dụng **phím Phát lại** để tạm dừng, phát, tua lại, tua nhanh hoặc ngừng.
- 4 - Để chuyển trở lại xem TV, nhấn **EXIT**.

## Tạm dừng TV

### Những thứ bạn cần

Bạn có thể tạm dừng chương trình TV kỹ thuật số và tiếp tục xem lại sau giây lát.

Để tạm dừng chương trình TV bạn cần...

- Ổ cứng USB đã kết nối được định dạng trên TV này
- các kênh TV kỹ thuật số được cài đặt trên TV này
- nhận thông tin kênh cho Hướng dẫn TV trên màn hình

Với Ổ đĩa cứng USB được kết nối và định dạng, TV liên tục lưu trữ chương trình TV mà bạn đang xem. Khi bạn chuyển sang kênh khác, chương trình của kênh cũ sẽ bị xóa. Ngoài ra khi bạn chuyển TV sang chế độ chờ, chương trình sẽ bị xóa.

Bạn không thể sử dụng Tạm dừng TV khi đang ghi hình.

---

## Tạm dừng chương trình

Để tạm dừng hoặc tiếp tục lại chương trình...

- Để tạm dừng chương trình, nhấn **Tạm dừng**. Thanh tiến độ ở dưới cùng của màn hình xuất hiện trong giây lát.
- Để xem thanh tiến độ, nhấn **Tạm dừng** lần nữa.
- Để tiếp tục xem lại, nhấn **Phát**.

Với thanh tiến độ trên màn hình, nhấn **Tua lại** hoặc nhấn **Tua đi** để chọn vị trí bạn muốn bắt đầu xem nội dung đã tạm dừng. Nhấn các phím này nhiều lần để thay đổi tốc độ.

Bạn chỉ có thể tạm dừng chương trình trong khoảng thời gian tối đa 90 phút.

Để chuyển về chương trình TV trực tiếp, nhấn **Ngừng**.

---

## Phát lại

Vì TV lưu trữ chương trình mà bạn đang xem, nên bạn có thể phát lại hầu hết chương trình trong vài giây.

Để phát lại chương trình hiện tại...

**1 - Nhấn Tạm dừng**

**2 - Nhấn Tua lại.** Bạn có thể nhấn nút nhiều lần để chọn vị trí bạn muốn bắt đầu xem chương trình bị tạm dừng. Nhấn các phím này nhiều lần để thay đổi tốc độ. Đến một lúc, bạn sẽ đạt đến điểm bắt đầu của dung lượng lưu trữ chương trình hoặc khoảng thời gian tối đa.

**3 - Nhấn Phát** để xem lại chương trình phát sóng.

**4 - Nhấn Ngừng** để xem trực tiếp chương trình phát sóng.

---

# Điện thoại thông minh và máy tính bảng

---

## Google Cast

---

### Những thứ bạn cần

Nếu một ứng dụng trên thiết bị di động của bạn có Google Cast, bạn có thể chiếu ứng dụng của mình lên TV này. Trên ứng dụng di động, tìm biểu tượng Google Cast. Bạn có thể sử dụng thiết bị di động của mình để kiểm soát nội dung trên TV. Google Cast hoạt động trên Android và iOS.

Thiết bị di động của bạn phải được kết nối với cùng một mạng Wi-Fi gia đình như TV của bạn.

### Ứng dụng có Google Cast

Ứng dụng Google Cast mới sẵn có mỗi ngày. Bạn có thể đã dùng thử nó với YouTube, Chrome, Netflix, Photowall ... hoặc Big Web Quiz cho Chromecast. Xem thêm [google.com/cast](http://google.com/cast)

Một số sản phẩm và tính năng của Google Play không sẵn có ở tất cả các quốc gia.

Tìm thêm thông tin trên [www.support.google.com/androidtv](http://www.support.google.com/androidtv)

---

### Chiếu lên TV của bạn

Để chiếu ứng dụng lên màn hình TV...

- 1 - Trên điện thoại thông minh hoặc máy tính bảng của bạn, mở ứng dụng hỗ trợ Google Cast.
- 2 - Gõ nhẹ vào biểu tượng Google Cast.
- 3 - Chọn TV bạn muốn chiếu lên.
- 4 - Nhấn phát trên điện thoại thông minh hoặc máy tính bảng của bạn. Nội dung bạn đã chọn sẽ bắt đầu phát trên TV.

# Netflix

Nếu bạn có thuê bao thành viên Netflix, bạn có thể xem các chương trình của Netflix trên TV này. TV của bạn phải được kết nối với Internet. Ở khu vực của bạn, Netflix có thể chỉ trở nên khả dụng với các bản cập nhật phần mềm trong tương lai.

Để mở Netflix, nhấn **NETFLIX** trên điều khiển từ xa để mở Ứng dụng Netflix. Bạn có thể mở Netflix ngay lập tức từ TV ở chế độ chờ.

[www.netflix.com](http://www.netflix.com)

# Amazon Prime Video

Với tư cách hội viên Amazon Prime, bạn sẽ có quyền truy cập vào hàng ngàn bộ phim và chương trình TV phổ biến, kể cả những bộ phim độc quyền Prime Originals.

Nhấn phím **prime video** trên điều khiển từ xa của bạn hoặc nhấn vào biểu tượng ứng dụng để mở ứng dụng Amazon Prime Video. TV của bạn phải được kết nối với ứng dụng qua mạng Internet. Để biết thêm thông tin về Amazon Prime Video, vui lòng truy cập [www.primevideo.com](http://www.primevideo.com).



---

# Phần mềm

---

## 18.1

### Cập nhật phần mềm

#### Cập nhật cục bộ

Bạn cần máy tính có kết nối Internet tốc độ cao và ổ đĩa USB flash để tải phần mềm lên TV. Dùng ổ USB flash có dung lượng trống ít nhất là 2GB. Hãy chắc chắn rằng đã tắt chế độ bảo vệ ghi.

- 1 - Nhấn **Home** > **Cài đặt** > **Tùy chọn thiết bị** > **Bản cập nhật hệ thống** > **Cập nhật cục bộ** và nhấn **OK**.
- 2 - Làm theo hướng dẫn trên màn hình.

#### Cập nhật từ Internet

Nếu TV được kết nối với Internet, bạn có thể nhận được thông báo cập nhật phần mềm TV. Bạn cần có kết nối Internet tốc độ cao (bằng thông rộng). Nếu bạn nhận được thông báo này, chúng tôi khuyên bạn nên thực hiện cập nhật.

- 1 - Nhấn **Home** > **Cài đặt** > **Tùy chọn thiết bị** > **Bản cập nhật hệ thống** > **Internet** và nhấn **OK**.
- 2 - Làm theo hướng dẫn trên màn hình.

---

## 18.2

### Phiên bản phần mềm

Để xem phiên bản phần mềm TV hiện tại...

- 1 - Chọn **MENU** > **Tùy chọn TV** > **Cài đặt** > **Tùy chọn thiết bị** > **Giới thiệu**.
- 2 - Phiên bản, ghi chú phát hành và ngày tạo được hiển thị. Ngoài ra, Số Netflix ESN sẽ được hiển thị nếu sẵn có.
- 3 - Nhấn nút **Quay lại** nếu cần, để đóng menu.

---

## 18.3

### Mở giấy phép nguồn mở

Để xem Giấy phép nguồn mở...

- 1 - Chọn **MENU** > **Tùy chọn TV** > **Cài đặt** > **Kênh**.
- 2 - Chọn **Giấy phép nguồn mở** và nhấn **OK**.
- 3 - Nhấn nút **Quay lại** nếu cần, để đóng menu.

# Đặc tính kỹ thuật

## Môi trường

### Ngưng sử dụng

#### Việc thải bỏ sản phẩm và pin cũ

Sản phẩm của bạn được thiết kế và sản xuất bằng các vật liệu và thành phần chất lượng cao, có thể tái chế và sử dụng lại.



Khi biểu tượng thùng rác có vòng tròn dấu thập chéo này được đính kèm theo sản phẩm, thì có nghĩa là sản phẩm được kiểm soát theo Chỉ thị Châu Âu 2012/19/EU.



Hãy tìm hiểu về hệ thống thu gom phân loại các sản phẩm điện và điện tử tại địa phương.

Vui lòng thực hiện theo các quy định tại địa phương và không thải bỏ các sản phẩm cũ chung với rác thải sinh hoạt. Việc thải bỏ sản phẩm cũ đúng cách sẽ giúp phòng tránh các hậu quả xấu có thể xảy ra cho môi trường và sức khỏe con người.

Sản phẩm của bạn có kèm theo pin tuân thủ theo Chỉ thị Châu Âu 2006/66/EC, không được thải bỏ chung với rác thải sinh hoạt.



Hãy tìm hiểu các quy định tại địa phương về việc thu gom phân loại pin cũ, vì việc thải bỏ đúng cách sẽ giúp phòng tránh các hậu quả xấu có thể xảy ra cho môi trường và sức khỏe con người.

## Điện năng

Các đặc tính kỹ thuật có thể được thay đổi mà không có thông báo trước. Để biết thêm chi tiết đặc điểm kỹ thuật của sản phẩm này, hãy xem [www.philips.com/TVsupport](http://www.philips.com/TVsupport)

#### Điện năng

- Nguồn điện: AC 110-240V +/-10%
- Nhiệt độ xung quanh: 5°C đến 35°C

#### Khi kiểm tra mức tiêu thụ điện ở chế độ chờ:

- Phải tắt tùy chọn Bật qua mạng LAN (WoWLAN).
- Chờ ít nhất 10 phút để vào trạng thái ổn định trước khi kiểm tra mức tiêu thụ điện ở chế độ chờ.

## Hệ điều hành

Hệ điều hành Android:

Android Pie 9

## Thu nhận

- Đầu vào ăng-ten: cáp đồng trục 75 ohm (IEC75)
- Dải dò sóng: Hyperband, UHF, VHF
- DVB: DVB-T2
- Phát lại video: NTSC, SECAM, PAL
- Phát lại video kỹ thuật số: MPEG2 SD/HD (ISO/IEC 13818-2), MPEG4 SD/HD (ISO/IEC 14496-10)
- Phát lại âm thanh số (ISO/IEC 13818-3)

## Dạng màn hình

#### Kích thước màn hình theo đường chéo

- 39PHT6916: 98 cm / 39 inch

#### Độ phân giải màn hình

- 39PHT6916: 1366 x 768

## Độ phân giải đầu vào màn hình

#### Độ phân giải đầu vào được hỗ trợ - Video

Độ phân giải - Tần số làm tươi

- 480i - 60 Hz
- 480p - 60 Hz
- 576i - 50 Hz
- 576p - 50 Hz
- 720p - 24 Hz, 25 Hz, 30 Hz, 50 Hz, 60 Hz
- 1080i - 50 Hz, 60 Hz

- 1080p - 24 Hz, 25 Hz, 30 Hz, 50 Hz, 60 Hz

#### Lưu ý:

- Thời gian video được hỗ trợ cũng bao gồm tốc độ quét nền/tốc độ khung hình 23,976 Hz, 29,97Hz và 59,94Hz
- Một số độ phân giải có thể không được hỗ trợ trong tất cả các nguồn đầu vào.

#### Độ phân giải đầu vào được hỗ trợ - Máy tính (Chỉ đầu vào HDMI)

Độ phân giải (trong số những cái khác)

- 640 x 480 - 60Hz
- 800 x 600 - 60Hz
- 1024 x 768 - 60Hz
- 1280 x 800 - 60Hz
- 1280 x 960 - 60Hz
- 1280 x 1024 - 60Hz
- 1366 x 768 - 60Hz

---

19.7

## Tính kết nối

#### Mặt bên TV

- SERV.U: "SERV.U" là dành cho dịch vụ khách hàng để phân tích khi thiết bị xảy ra lỗi.
- USB 1: USB 2.0
- USB 2: USB 2.0
- Ăng-ten (75 ohm)

#### Mặt sau TV

- Mạng LAN: RJ45
- Tai nghe: Đầu cắm mini stereo 3,5 mm
- Âm thanh đầu ra kỹ thuật số: Quang học
- Đầu vào HDMI 3: ARC
- Đầu vào HDMI 2
- Đầu vào HDMI 1
- CVBS: CVBS, Audio L/R

---

19.8

## Âm thanh

- Âm thanh vòm
- Bộ chỉnh âm 5 băng tần
- Công suất đầu ra (RMS): 16W
- Dolby® Audio
- DTS HD®

---

19.9

## Đa phương tiện

#### Kết nối

- USB 2.0
- Ethernet LAN RJ-45
- Wi-Fi 802.11n (tích hợp)

#### Hệ thống tệp USB được hỗ trợ

- FAT 16, FAT 32

#### Định dạng phát lại

- Bộ chứa: PS, TS, M2TS, TTS, AVCHD, MP4, M4V, MKV, ASF, AVI, 3GP, Quicktime
- Bộ mã hóa video : AVI, MKV, HEVC, H264/MPEG-4 AVC, MPEG-1, MPEG-2, MPEG-4, WMV9/VC1, VP9, HEVC (H.265)
- Bộ mã hóa âm thanh : MP3, WAV, AAC, WMA (v2 lên đến v9.2), WMA-PRO (v9 và v10)
- Phụ đề :
  - Định dạng: SRT, SUB, TXT, SMI
- Bộ mã hóa hình ảnh : JPEG, GIF, PNG, BMP, HEIF
- Hạn chế :
  - Tốc độ bit tổng cộng được hỗ trợ tối đa cho một tệp phương tiện là 30Mbps.
  - Tốc độ bit video được hỗ trợ tối đa cho một tệp phương tiện là 20Mbps.
  - MPEG-4 AVC (H.264) được hỗ trợ tới Mật độ Cao @ L5.1.
  - H.265 (HEVC) được hỗ trợ tới Mật độ Chính / Chính 10 lên đến Mức 5.1

#### Phần mềm máy chủ phương tiện được hỗ trợ (DMS)

- Bạn có thể dùng bất kỳ phần mềm máy chủ phương tiện được chứng nhận DLNA V1.5 nào (lớp DMS).

Hiệu suất có thể thay đổi, tùy thuộc vào khả năng của thiết bị di động và phần mềm được sử dụng.

# Trợ giúp và hỗ trợ

20.1

## Đăng ký TV của bạn

Đăng ký TV của bạn để tận hưởng các lợi ích bao gồm hỗ trợ toàn diện (bao gồm cả tải xuống), truy cập ưu tiên thông tin về sản phẩm mới, ưu đãi và giảm giá dành riêng, cơ hội đoạt giải thưởng và thậm chí tham gia các cuộc khảo sát đặc biệt về phiên bản mới.

Hãy truy cập [www.philips.com/TVsupport](http://www.philips.com/TVsupport)

20.2

## Khắc phục sự cố

### Bật và điều khiển từ xa

#### Không bật được TV

- Rút cáp điện khỏi ổ cắm. Chờ một phút rồi cắm lại.
- Đảm bảo cáp được cắm chặt.

#### Có tiếng cọt kẹt khi khởi động hoặc tắt

Khi chuyển TV sang bật, tắt hoặc chế độ chờ, bạn nghe một tiếng tách trong khung TV. Tiếng tách đó là do sự co giãn bình thường của TV khi nóng lên và lạnh xuống. Điều này không ảnh hưởng đến hiệu năng hoạt động.

#### TV không phản ứng với điều khiển từ xa

TV cần một khoảng thời gian để khởi động. Trong thời gian này, TV sẽ không phản hồi tín hiệu từ điều khiển từ xa hoặc điều khiển TV. Đây là hiện tượng bình thường. Nếu TV tiếp tục không phản ứng với điều khiển từ xa, bạn có thể kiểm tra xem điều khiển từ xa có hoạt động hay không bằng cách dùng máy ảnh của điện thoại di động. Đặt điện thoại ở chế độ chụp ảnh và hướng điều khiển từ xa vào ống kính máy ảnh. Nếu bạn nhấn phím bất kỳ trên điều khiển từ xa và bạn nhận thấy đèn LED hồng ngoại nhấp nháy thông qua máy ảnh thì có nghĩa là điều khiển từ xa đang hoạt động. Cần kiểm tra lại TV.

Nếu bạn không thấy đèn nhấp nháy thì có thể điều khiển từ xa bị hư hoặc yếu pin.

Cách kiểm tra điều khiển từ xa này không áp dụng cho trường hợp bộ điều khiển từ xa được ghép nối không dây với TV.

#### TV sẽ trở lại chế độ chờ sau khi hiển thị màn hình khởi động Philips

Khi TV ở chế độ chờ, màn hình khởi động Philips được hiển thị, sau đó TV trở về chế độ chờ. Đây là hiện tượng bình thường. Khi TV là bị ngắt kết nối và kết nối lại nguồn điện, màn hình khởi động được hiển thị ở lần khởi động tiếp theo. Để bật TV từ chế độ chờ, nhấn phím nguồn trên điều khiển từ xa hoặc trên TV.

#### Đèn chế độ chờ vẫn tiếp tục nhấp nháy

Rút cáp điện khỏi ổ cắm. Vui lòng chờ 5 phút trước khi bạn kết nối lại dây cáp điện. Nếu đèn nhấp nháy xuất hiện lại, hãy liên hệ với bộ phận Chăm sóc Khách hàng sản phẩm TV của Philips.

## Các kênh

### Không tìm thấy kênh kỹ thuật số nào trong quá trình cài đặt

Xem các thông số kỹ thuật để đảm bảo rằng TV của bạn hỗ trợ kênh kỹ thuật số tại quốc gia bạn.

Hãy chắc chắn rằng tất cả các cáp được kết nối đúng và các mạng đã được chọn đúng.

### Các kênh đã cài đặt trước đây không xuất hiện trong danh sách kênh

Đảm bảo đã chọn đúng danh sách kênh.

## Hình ảnh

### Không có hình ảnh / hình ảnh bị bóp méo

- Đảm bảo ăng-ten đã được kết nối đúng với TV.
- Đảm bảo đã chọn đúng thiết bị làm nguồn hiển thị.
- Đảm bảo thiết bị hoặc nguồn bên ngoài đã được kết nối đúng.

### Có âm thanh nhưng không có hình ảnh

- Chuyển sang nguồn video khác rồi chuyển về nguồn hiện tại, sau đó thực hiện khôi phục kiểu hình ảnh trong cài đặt Hình ảnh hoặc thực hiện Đặt lại cài đặt gốc trong tùy chọn Cài đặt chung.

### Tiếp nhận tín hiệu ăng-ten kém

- Đảm bảo ăng-ten đã được kết nối đúng với TV.
- Loa, thiết bị âm thanh không nối đất, đèn huỳnh quang, nhà cao tầng và các vật thể lớn khác có thể ảnh hưởng đến chất lượng thu tín hiệu. Nếu có thể, hãy cải thiện chất lượng thu tín hiệu bằng cách đổi hướng ăng-ten hoặc di chuyển các thiết bị ra xa TV.
- Nếu chỉ tín hiệu nhận của một kênh bị yếu, hãy tinh chỉnh kênh đó bằng Cài đặt thủ công.

### Hình ảnh kém từ thiết bị

- Đảm bảo thiết bị đã được kết nối đúng. Đảm bảo cài đặt video đầu ra của thiết bị có độ phân giải cao nhất có thể.
- Khôi phục kiểu hình ảnh hoặc đổi sang kiểu hình ảnh khác.

### Các cài đặt hình ảnh thay đổi sau một khoảng thời gian

Đảm bảo **Chế độ bán lẻ** được đặt thành **Tắt**. Bạn có thể thay đổi và lưu cài đặt trong chế độ này.

### Xuất hiện biểu ngữ quảng cáo

Đảm bảo **Chế độ bán lẻ** được đặt thành **Tắt**. Nhấn **MENU > Tùy chọn TV > Cài đặt > Tùy chọn thiết bị > Chế độ bán lẻ** và nhấn **OK**

### Hình ảnh không vừa với màn hình

- Thay đổi sang định dạng hình ảnh khác.
- Thay đổi **Chế độ hiển thị** thành **Tự động**.

### Vị trí hình ảnh không đúng

- Tín hiệu hình ảnh từ một số thiết bị có thể không vừa khít

với màn hình. Vui lòng kiểm tra nguồn phát tín hiệu của thiết bị được kết nối.

- Thay đổi **Chế độ hiển thị** thành **Tự động**.

#### Hình ảnh máy tính không ổn định

- Đảm bảo PC của bạn sử dụng độ phân giải và tần số làm tươi được hỗ trợ.
- Đảm bảo nguồn video HDMI không hỗ trợ nội dung HDR.

---

## Âm thanh

### Không có âm thanh hoặc chất lượng âm thanh kém

Nếu không dò được tín hiệu âm thanh, thì TV sẽ tự động tắt nguồn phát âm thanh – đây không phải là lỗi kỹ thuật.

- Đảm bảo các cài đặt âm thanh phù hợp.
- Đảm bảo tất cả các cáp được kết nối đúng.
- Đảm bảo âm lượng không bị tắt tiếng hoặc được cài đặt về không.
- Đảm bảo đầu ra âm thanh TV được kết nối với đầu vào âm thanh trên Hệ thống rạp hát tại gia.

Âm thanh phải nghe được từ loa HTS.

- Một số thiết bị có thể yêu cầu bạn bật đầu ra âm thanh HDMI theo cách thủ công. Nếu âm thanh HDMI đã được bật, nhưng bạn vẫn không nghe được, thử thay đổi định dạng âm thanh kỹ thuật số của thiết bị sang PCM (Pulse Code Modulation). Tham khảo tài liệu kèm theo thiết bị để biết hướng dẫn.

---

## HDMI và USB

### HDMI

- Lưu ý rằng chức năng hỗ trợ HDCP (Bảo vệ Nội dung Kỹ thuật số Bảng thông Rộng) có thể làm trễ thời gian mà TV cần để hiển thị nội dung từ thiết bị HDMI.
- Nếu TV không nhận được thiết bị HDMI và không hiển thị được hình ảnh, hãy chuyển qua một nguồn phát của thiết bị khác rồi chuyển trở lại.
- Nếu hình ảnh và âm thanh của một thiết bị được kết nối với HDMI bị biến dạng, hãy kết nối thiết bị với cổng HDMI khác trên TV và khởi động lại thiết bị nguồn.
- Nếu có sự ngắt quãng âm thanh, hãy kiểm tra để đảm bảo các cài đặt đầu ra của thiết bị HDMI chính xác.
- Nếu sử dụng đầu chuyển HDMI-DVI hoặc cáp HDMI-DVI, hãy kiểm tra để đảm bảo cáp âm thanh phụ được kết nối vào AUDIO IN (chỉ đầu cắm mini), nếu có.

### EasyLink HDMI không hoạt động

- Đảm bảo rằng các thiết bị HDMI của bạn tương thích HDMI-CEC. Các tính năng EasyLink chỉ làm việc với các thiết bị tương thích HDMI-CEC.

### Không có biểu tượng âm lượng

- Khi thiết bị âm thanh HDMI-CEC được kết nối và bạn sử dụng Điều khiển từ xa của TV để điều chỉnh mức âm lượng từ thiết bị, thì hành vi này là bình thường.

### Không hiện hình ảnh, video và nhạc từ thiết bị USB

- Đảm bảo thiết bị lưu trữ USB được đặt phù hợp với Lớp Lưu trữ Khối như được mô tả trong tài liệu của thiết bị lưu trữ.

- Đảm bảo thiết bị lưu trữ USB tương thích với TV.
- Đảm bảo các định dạng tệp âm thanh và hình ảnh được TV này hỗ trợ.

### Chất lượng phát kém của các tệp USB

- Hiệu suất truyền của thiết bị lưu trữ USB có thể giới hạn tốc độ truyền dữ liệu đến TV, gây ra chất lượng phát kém.

---

## Mạng

### Không tìm thấy mạng Wi-Fi hoặc mạng bị biến dạng

- Lò vi sóng, điện thoại DECT hoặc các thiết bị Wi-Fi 802.11b/g/n khác ở gần vị trí của bạn có thể làm nhiễu mạng không dây.
- Hãy đảm bảo rằng tường lửa trong mạng của bạn cho phép truy cập kết nối không dây của TV.
- Nếu mạng không dây không hoạt động bình thường trong nhà, bạn hãy thử cài đặt mạng có dây.

### Internet không hoạt động

- Nếu kết nối với bộ định tuyến OK, hãy kiểm tra kết nối của bộ định tuyến với Internet.

### PC và kết nối Internet chậm

- Hãy tra cứu hướng dẫn sử dụng dành cho bộ định tuyến không dây của bạn để biết thông tin về phạm vi phủ sóng trong nhà, tốc độ truyền và các nhân tố khác của chất lượng tín hiệu.
- Sử dụng kết nối Internet (băng thông rộng) tốc độ cao cho bộ định tuyến của bạn.

### DHCP

- Nếu kết nối không thành công, bạn có thể kiểm tra cài đặt DHCP (Giao thức cấu hình động máy chủ) của bộ định tuyến. DHCP phải được bật.

---

## Bluetooth®

### Không thể ghép nối

- Đảm bảo thiết bị đang ở chế độ ghép nối. Hãy đọc hướng dẫn sử dụng của thiết bị.
- Nên đặt loa không dây càng gần TV càng tốt.
- Việc cố gắng ghép nối một số thiết bị với TV cùng một lúc có thể không thực hiện được.

### Mất kết nối Bluetooth®

- Luôn đặt loa không dây trong phạm vi là 5 mét tính từ TV.

### Đồng bộ hoá âm thanh và video Bluetooth®

- Trước khi bạn mua loa Bluetooth® không dây, hãy tìm hiểu về chất lượng của loa về khả năng Đồng bộ hoá âm thanh với video, thường gọi là 'nhép môi'. Không phải tất cả thiết bị Bluetooth® đều hoạt động đúng. Hãy tham khảo ý kiến với đại lý để được tư vấn.

---

## Ngôn ngữ menu sai

**Chuyển ngôn ngữ lại thành ngôn ngữ của bạn.**

**1** - Nhấn **MENU** > **Tùy chọn TV** > **Cài đặt** > **Tùy chọn thiết bị** và nhấn **OK**.

**2** - Chọn ngôn ngữ mà bạn cần và nhấn **OK**.

**3** - Nhấn nút **Quay lại** nhiều lần nếu cần, để đóng menu.

---

20.3

## Trợ giúp trực tuyến

Để giải quyết bất kỳ sự cố nào liên quan đến TV Philips, bạn có thể tham khảo ý kiến hỗ trợ trực tuyến của chúng tôi. Bạn có thể chọn ngôn ngữ và nhập mã kiểu sản phẩm của bạn.

Hãy truy cập [www.philips.com/TVsupport](http://www.philips.com/TVsupport)

Trên trang web hỗ trợ, bạn có thể tìm thấy số điện thoại liên hệ của chúng tôi tại quốc gia bạn cũng như câu trả lời cho các câu hỏi thường gặp (FAQ). Ở một số quốc gia, bạn có thể trò chuyện với một trong những cộng tác viên của chúng tôi và đặt câu hỏi trực tiếp hoặc gửi câu hỏi qua email.

Bạn có thể tải xuống phần mềm TV mới hoặc hướng dẫn có thể đọc trên máy tính của bạn.

---

20.4

## Hỗ trợ và sửa chữa

Để được hỗ trợ và sửa chữa, hãy gọi đường dây nóng Chăm sóc Khách hàng tại quốc gia bạn. Các kỹ sư dịch vụ của chúng tôi sẽ tiến hành sửa chữa, nếu cần thiết.

Có thể tìm thấy số điện thoại trong tài liệu in đi kèm với TV.

Hoặc tham khảo trang web của chúng tôi

tại [www.philips.com/TVsupport](http://www.philips.com/TVsupport) và chọn quốc gia của bạn nếu cần.

### Số kiểu và số sê-ri TV

Bạn có thể được yêu cầu cung cấp số kiểu sản phẩm và số sê-ri TV. Có thể tìm thấy những con số này ở trên nhãn bao bì hoặc trên nhãn kiểu sản phẩm ở phía sau hoặc phía dưới của TV.

### Cảnh báo

Không tự mình cố sửa chữa TV. Làm như vậy có thể gây tổn thương nghiêm trọng, hư hỏng không thể sửa được hoặc làm mất quyền bảo hành cho TV.

# An toàn và chăm sóc

## 21.1

### An toàn

#### Quan trọng

Đọc và hiểu tất cả các hướng dẫn an toàn trước khi sử dụng TV. Mọi hư hỏng do không tuân thủ các hướng dẫn sẽ không được bảo hành.

#### Rủi ro chạm điện hoặc cháy

- Không để TV tiếp xúc với mưa hoặc nước. Không đặt bình chứa chất lỏng, chẳng hạn như bình hoa, gần TV. Nếu chất lỏng chảy lên trên hoặc vào trong TV, hãy ngắt TV khỏi nguồn điện ngay lập tức. Hãy liên hệ với Bộ phận Chăm sóc Khách hàng TV của Philips để yêu cầu kiểm tra TV trước khi sử dụng.
- Không bao giờ để TV, điều khiển từ xa hoặc pin tiếp xúc với nhiệt độ quá cao. Không đặt chúng gần ngọn nến đang cháy, ngọn lửa hoặc các nguồn nhiệt khác, bao gồm cả ánh sáng mặt trời trực tiếp.
- Không nhét vật thể vào các khe thông gió hoặc các lỗ khác trên TV.
- Không bao giờ đặt vật nặng trên dây điện.
- Tránh tạo lực kéo căng lên phích cắm điện. Phích cắm điện lỏng có thể gây ra hồ quang điện hoặc cháy. Kiểm tra để đảm bảo khi bạn xoay màn hình TV, dây điện không bị kéo căng.
- Để ngắt kết nối TV khỏi nguồn điện, bạn phải ngắt kết nối phích cắm của TV. Khi ngắt kết nối nguồn, luôn kéo phích cắm, không được kéo dây điện. Đảm bảo bạn có thể tiếp cận phích cắm, dây cáp điện và ổ cắm điện bất kỳ lúc nào.

#### Rủi ro tổn thương cho người hoặc hư hỏng TV

- Cần phải có hai người để nhấc và khiêng TV nặng hơn 25 kg hoặc 55 lb.
- Nếu bạn lắp TV lên chân đế, chỉ sử dụng chân đế kèm theo. Siết chặt chân đế vào TV. Đặt TV lên một bề mặt phẳng ngang có khả năng chịu được trọng lượng của cả TV và chân đế.
- Khi treo tường, đảm bảo rằng bức tường để treo có thể chịu được trọng lượng của TV một cách an toàn. TP Vision không chịu trách nhiệm đối với việc gắn giá treo tường sai dẫn đến tai nạn, thương tích hoặc hư hỏng.
- Các bộ phận của sản phẩm này được làm bằng thủy tinh. Hãy xử lý cẩn thận để tránh bị tổn thương hoặc thiệt hại.

#### Rủi ro gây hư hỏng TV!

Trước khi nối TV với ổ cắm điện, bảo đảm điện áp nguồn phù hợp với giá trị được in trên mặt sau TV. Không nối TV với ổ cắm điện nếu khác điện thế.

#### Rủi ro cân bằng

TV có thể rơi ngã, gây ra thương tích cho người hoặc tử vong. Có thể phòng tránh nhiều thương tích, đặc biệt là trẻ em, bằng cách thực hiện các biện pháp đơn giản sau đây:

- LUÔN đảm bảo TV không nhô ra khỏi mép của tủ đựng.
- LUÔN sử dụng tủ đựng hoặc chân đế hoặc các phương pháp treo tường mà nhà sản xuất TV khuyến nghị.
- LUÔN sử dụng các vật dụng có thể đỡ TV một cách an toàn.
- LUÔN cảnh dạn trẻ em về sự nguy hiểm của việc leo trèo trên tủ cao để chạm vào TV hoặc các nút điều khiển của TV.
- LUÔN đi dây điện và dây cáp kết nối với TV của bạn sao cho chúng không làm vấp ngã, kéo hoặc vướng chân.
- TUYỆT ĐỐI KHÔNG đặt TV trên bề mặt không bằng phẳng.
- TUYỆT ĐỐI KHÔNG đặt TV trên tủ cao (ví dụ như tủ chén hoặc kệ sách) mà không neo giữ chắc chắn cả tủ và TV vào giá đỡ phù hợp.
- TUYỆT ĐỐI KHÔNG đặt TV trên khăn vải hoặc các chất liệu khác có thể nằm giữa TV và tủ đựng.
- TUYỆT ĐỐI KHÔNG đặt các vật chẳng hạn như đồ chơi và bộ điều khiển từ xa có thể giúp trẻ trèo lên trên TV hoặc tủ cao nơi đặt TV.

Nếu TV hiện tại sẽ được giữ lại để tiếp tục dùng và được đặt ở chỗ khác, cũng phải xem xét áp dụng các biện pháp phòng ngừa kể trên.

#### Rủi ro về pin

- Không nuốt pin. Có nguy cơ gây ra bỏng hóa học.
- Bộ điều khiển từ xa có thể chứa pin đồng xu/pin cúc áo. Nếu nuốt phải pin đồng xu/pin cúc áo, có thể gây ra bỏng nghiêm trọng bên trong cơ thể chỉ trong vòng 2 giờ và nguy cơ dẫn đến tử vong.
- Giữ các pin mới và pin đã sử dụng tránh xa trẻ em.
- Nếu ngăn chứa pin không được đóng chặt, hãy ngừng sử dụng sản phẩm và giữ thiết bị tránh xa trẻ em.
- Nếu bạn nghĩ rằng có thể đã nuốt phải pin hoặc pin nằm bên trong bất kỳ bộ phận nào của cơ thể, bạn cần phải kiểm tra y tế ngay lập tức.
- Rủi ro hỏa hoạn hoặc phát nổ nếu thay pin không đúng loại.
- Thay pin không đúng loại có thể làm hỏng bộ phận an toàn (ví dụ như trường hợp sử dụng một số loại pin lithium).
- Việc vứt bỏ pin vào đồng lửa hay vào lò nướng đang nóng hoặc nghiền ép hay cắt pin bằng máy có thể làm nổ pin.
- Để pin trong môi trường có nhiệt độ cực cao có thể làm nổ pin hoặc làm rò rỉ chất lỏng hoặc khí dễ cháy.
- Pin dưới áp suất không khí cực thấp có thể làm nổ pin hoặc làm rò rỉ chất lỏng hoặc khí dễ cháy.

---

## Rủi ro quá nhiệt

Không lắp TV trong không gian chật hẹp. Luôn chừa khoảng trống tối thiểu 10 cm hoặc 4 inch quanh TV để thông gió. Bảo đảm rèm hoặc các vật dụng khác không che phủ các khe thông gió của TV.

---

## Sấm sét

Rút phích cắm điện và tháo cáp ăng-ten khỏi TV trước khi có sấm sét.

Khi trời có sấm sét, không chạm vào bất kỳ bộ phận nào của TV, dây cáp điện hoặc cáp ăng-ten.

---

## Rủi ro cho thính lực

Tránh sử dụng tai nghe nhét tai hoặc chụp đầu với âm lượng lớn hoặc trong thời gian dài.

---

## Nhiệt độ thấp

Nếu vận chuyển TV trong điều kiện nhiệt độ dưới 5°C hoặc 41°F, hãy tháo bao bì của TV và chờ cho đến khi nhiệt độ TV bằng nhiệt độ trong phòng mới cắm điện vào TV.

---

## Độ ẩm

Trong những dịp hiếm hoi, tùy thuộc vào nhiệt độ và độ ẩm, ngưng tụ nhỏ có thể xảy ra ở bên trong của kính phía trước TV (trên một số kiểu). Để ngăn chặn điều này, không để TV tiếp xúc với ánh nắng trực tiếp, nhiệt hoặc độ ẩm cao. Nếu ngưng tụ xảy ra, nó sẽ biến mất một cách tự nhiên trong khi TV hoạt động được một vài giờ.

Độ ẩm ngưng tụ sẽ không làm hư TV hoặc gây ra sự cố.

---

21.2

## Chăm sóc màn hình

- Không chạm, ấn, chà hoặc gõ vào màn hình bằng bất kỳ vật gì.
- Rút phích cắm điện của TV trước khi lau chùi.
- Nhẹ nhàng lau chùi TV và khung bằng khăn mềm và ẩm. Không sử dụng các chất như cồn, hóa chất hoặc chất tẩy rửa gia dụng cho TV.
- Để tránh biến dạng và phai màu, hãy lau khô nước đọng càng nhanh càng tốt.
- Tránh để hình ảnh tĩnh càng nhiều càng tốt. Hình ảnh tĩnh là hình ảnh được giữ nguyên trên màn hình trong thời gian dài. Hình ảnh tĩnh bao gồm menu trên màn hình, thanh màu đen, hiển thị thời gian, v.v.. Nếu bạn phải sử dụng hình ảnh tĩnh, hãy giảm độ tương phản và độ sáng của màn hình để tránh hư hỏng màn hình.



# Điều khoản sử dụng

2021 © TP Vision Europe B.V. Bảo lưu mọi quyền.

Sản phẩm này đã được đưa ra thị trường bởi TP Vision Europe B.V. hoặc một trong các chi nhánh của TP Vision Europe B.V, sau đây gọi là TP Vision, là nhà sản xuất của sản phẩm. TP Vision là nhà bảo hành TV mà tập sách này được đóng gói kèm theo. Philips và Philips Shield Emblem là các thương hiệu đã đăng ký của Koninklijke Philips N.V.

Các đặc tính kỹ thuật có thể được thay đổi mà không thông báo trước. Các thương hiệu là tài sản của Koninklijke Philips N.V hoặc các chủ sở hữu tương ứng. TP Vision có quyền thay đổi các sản phẩm bất cứ lúc nào mà không bắt buộc phải điều chỉnh các sản phẩm trước đó cho phù hợp.

Tài liệu được cung cấp kèm với TV và hướng dẫn sử dụng được lưu trong bộ nhớ của TV hoặc được tải xuống từ trang web của Philips tại [www.philips.com/TVsupport](http://www.philips.com/TVsupport) được cho là thích hợp cho mục đích sử dụng của hệ thống.

Nội dung của tài liệu này được coi là đầy đủ cho mục đích sử dụng dự kiến của hệ thống. Nếu sản phẩm, các bộ phận rời hoặc cách sử dụng khác với quy định trong tài liệu này, thì người dùng phải kiểm tra tính khả dụng và hiệu lực của nó. TP Vision đảm bảo rằng tài liệu này không vi phạm bất kỳ bằng sáng chế nào của Hoa Kỳ. Không có sự bảo hành nào khác được công bố hay mặc nhiên. TP Vision không chịu trách nhiệm đối với bất kỳ lỗi nào trong nội dung của tài liệu này, cũng không chịu trách nhiệm đối với bất kỳ sự cố nào phát sinh từ nội dung trong tài liệu này. Các lỗi được báo cáo cho Philips sẽ được sửa lại cho hợp và được xuất bản trên trang web hỗ trợ của Philips ngay khi có thể.

**Điều khoản bảo hành - Rủi ro tổn thương, hư hỏng TV hoặc mất hiệu lực bảo hành!**

Tuyệt đối không tìm cách tự sửa TV. Chỉ sử dụng TV và các phụ kiện đúng với mục đích của nhà sản xuất. Dấu hiệu cảnh báo in trên mặt sau của TV cho biết rủi ro điện giật. Tuyệt đối không tháo vỏ TV ra. Luôn liên hệ với Bộ phận Chăm sóc khách hàng TV của Philips về việc bảo trì hoặc sửa chữa. Có thể tìm thấy số điện thoại trong tài liệu in đi kèm với TV. Hoặc tham khảo trang web của chúng tôi tại [www.philips.com/TVsupport](http://www.philips.com/TVsupport) và chọn quốc gia của bạn nếu cần. Mọi thao tác bị nghiêm cấm rõ ràng trong tài liệu này hoặc mọi điều chỉnh và quy trình lắp ráp không đúng hướng dẫn hoặc không được phép trong tài liệu này đều sẽ làm mất quyền bảo hành.

**Đặc tính điểm ảnh (pixel)**

Sản phẩm TV này có số lượng điểm ảnh màu cao. Mặc dù màn hình này có tỷ lệ pixel hiệu quả là 99,999% trở lên, nhưng các điểm đen hoặc điểm sáng (đỏ, xanh lá cây hoặc xanh dương) vẫn có thể xuất hiện liên tục trên màn hình. Đó là đặc tính cấu trúc của loại màn hình này (theo các tiêu chuẩn chung của ngành), không phải là lỗi kỹ thuật.

TP Vision cam kết phát triển, sản xuất và tiếp thị các sản phẩm không gây hại cho sức khỏe. TP Vision xác nhận rằng nếu các sản phẩm được sử dụng đúng như mục đích sử dụng ban đầu, các sản phẩm đó đều an toàn để sử dụng theo bằng chứng

khoa học ngày nay. TP Vision đóng vai trò tích cực trong việc soạn thảo các tiêu chuẩn quốc tế về an toàn, điều này cho phép tiên liệu trước sự phát triển của các tiêu chuẩn để sớm đưa vào các sản phẩm của mình.

## Bản quyền

### 23.1

#### HDMI

Các thuật ngữ HDMI và HDMI High-Definition Multimedia Interface và Logo HDMI là các thương hiệu hoặc thương hiệu đã đăng ký của HDMI Licensing LLC tại Hoa Kỳ và các nước khác.



### 23.2

#### HEVC

Theo một hoặc nhiều tuyên bố về bằng sáng chế HEVC được liệt kê tại [patentlist.accessadvance.com](http://patentlist.accessadvance.com). Có khả năng thích nghi cao nhờ chức năng giải mã HEVC tiên tiến.



### 23.3

#### Dolby Audio

Dolby, Dolby Audio và biểu tượng chữ D kép là các nhãn hiệu của Dolby Laboratories Licensing Corporation. Sản xuất theo giấy phép của Dolby Laboratories. Sản phẩm bảo mật không được công bố. Copyright © 1992-2021 Dolby Laboratories. Bảo lưu mọi quyền.



### 23.4

#### DTS-HD

Để xem bằng sáng chế DTS, hãy xem <http://patents.dts.com>. Sản xuất theo giấy phép của DTS Licensing Limited. DTS, Biểu tượng, DTS và Biểu tượng đi kèm, DTS-HD, cũng như logo DTS-HD là các thương hiệu đã đăng ký hoặc thương hiệu của DTS, Inc. tại Hoa Kỳ và/hoặc các quốc gia khác. © DTS, Inc. BẢO LƯU MỌI QUYỀN.



### 23.5

#### Liên minh Wi-Fi

Wi-Fi®, logo Wi-Fi CERTIFIED, logo Wi-Fi là thương hiệu đã đăng ký của Liên minh Wi-Fi.



### 23.6

#### Kensington

(Nếu có)

Kensington và Micro Saver là các thương hiệu đã đăng ký tại Hoa Kỳ của ACCO World Corporation cùng với các đăng ký đã được chấp thuận và đang chờ chấp thuận tại các nước khác trên thế giới.



## **Thương hiệu khác**

Tất cả các thương hiệu đã đăng ký và chưa đăng ký là tài sản của các chủ sở hữu tương ứng.

# **Tuyên bố miễn trừ trách nhiệm đối với các dịch vụ và/hoặc phần mềm do bên thứ ba cung cấp**

Các dịch vụ và/hoặc phần mềm do bên thứ ba cung cấp có thể được thay đổi, bị tạm hoãn hoặc chấm dứt mà không cần thông báo trước. TP Vision không chịu trách nhiệm trong những tình huống này.

# Mục lục

<b>Â</b>			
Âm thanh, cài đặt kiểu	28	Kết nối không dây	21
<b>Ổ</b>		Kết nối mạng	21
Ổ cứng USB, dung lượng đĩa	17	Khóa kênh	11
<b>Ứ</b>		Khắc phục sự cố	44
Ứng dụng	24	Khoảng cách xem	5
<b>B</b>		Kiểu âm thanh	28
Bật	9	Kiểm tra việc nhận	13
Bluetooth	20	<b>L</b>	
Bluetooth, Chọn thiết bị	20	Liên hệ với Philips	46
Bluetooth, Gỡ bỏ thiết bị	20	<b>M</b>	
Bluetooth, Thiết bị	20	Mạng, cài đặt	22
<b>C</b>		Mạng, Có dây	21
Cài đặt Android	22	Mạng, Không dây	21
Cài đặt hình ảnh	27	<b>N</b>	
Cài đặt hỗ trợ tiếp cận	32	Ngôn ngữ phụ đề	31
Cài đặt kênh, Ăng ten	13	Ngôn ngữ văn bản, Chính	12
Cài đặt thủ công	13	Ngôn ngữ văn bản, Phụ	12
Cài đặt tiết kiệm	29	Ngôn ngữ âm thanh	31
Cấp nguồn	5	Nguồn vào bị chặn	11
Cập nhật kênh tự động	13	Ngưng sử dụng	42
Chất lượng thu tín hiệu	13	<b>P</b>	
Chế độ hiển thị	27	Phân loại độ tuổi	11
Chăm sóc khách hàng	46	Phân loại độ tuổi dành cho cha mẹ	11
Chăm sóc màn hình	48	Phần mềm, cập nhật	41
<b>D</b>		Phiếu thông tin sản phẩm	42
Danh sách kênh	10	Phương tiện	33
Danh sách kênh	10	<b>Q</b>	
Danh sách kênh, mở	10	Quyền kiểm soát của cha mẹ	11
Dữ liệu Hướng dẫn TV	35	<b>S</b>	
<b>G</b>		Sắp xếp Danh sách kênh	10
Ghi dữ liệu	36	Sửa chữa	46
<b>H</b>		<b>T</b>	
Hình ảnh, video và nhạc	33	Tìm kiếm kênh	10
Hình ảnh, định dạng hình ảnh	27	Tạm dừng TV	36
Hỗ trợ trực tuyến	46	Tệp phương tiện, từ ổ USB	33
Hỗ trợ, trực tuyến	46	Teletext	12
HbbTV	12	Thả bỏ TV hoặc pin	42
Hướng dẫn an toàn	47	Trang chủ	22
Hướng dẫn kết nối	15	TV tương tác	12
Hướng dẫn TV	35	TV tương tác, giới thiệu	12
<b>I</b>		TV, chế độ chờ	9
iTV	12	<b>V</b>	
<b>K</b>		Vấn đề, Âm thanh	45
Kênh	10	Vấn đề, Hình ảnh	44
Kênh radio	10	Vấn đề, Kênh	44
Kênh, Cài đặt	13	Vấn đề, Kết nối HDMI	45
Kênh, Cập nhật	13	Vấn đề, Kết nối USB	45
Kênh, cập nhật kênh tự động	13	Vấn đề, Kết nối, Internet	45
Kênh, cập nhật kênh thủ công	13	Vấn đề, Kết nối, Wi-Fi	45
Kênh, chuyển kênh	10	Vấn đề, Ngôn ngữ menu sai	46
Kênh, Hướng dẫn TV	35	Vấn đề, Điều khiển từ xa	44
Kênh, phân loại độ tuổi	11	Vị trí TV	5
Kênh, Xóa danh sách kênh	14	Văn bản	12
Kết nối có dây	21	Văn bản kỹ thuật số	12
		<b>W</b>	

Wi-Fi	21
<b>X</b>	
Xem TV	10
<b>Ă</b>	
Ăng-ten	5
Ăng-ten, Cài đặt thủ công	13
<b>Đ</b>	
Đặt mã PIN	11
Điều khiển từ xa, pin	7
Đăng ký sản phẩm của bạn	44



All registered and unregistered trademarks are property of their respective owners.  
Specifications are subject to change without notice.  
Philips and the Philips' shield emblem are trademarks of Koninklijke Philips N.V. and are used under license from Koninklijke Philips N.V.  
This product has been manufactured by and is sold under the responsibility of TP Vision Europe B.V., and TP Vision Europe B.V. is the warrantor in relation to this product.  
2022©TP Vision Europe B.V. All rights reserved.

[www.philips.com/welcome](http://www.philips.com/welcome)