

Register your product and get support at
www.philips.com/TVsupport

6604 series

دليل المستخدم

50PUT6604
55PUT6604
58PUT6604
65PUT6604

PHILIPS

33	إعدادات الاتصال اللاسلكي والشبكات	12.3 -	3	الحصول على الدعم	1 -
	تلفزيون ذكي	13 -		تعريف جهاز التلفزيون وتسجيله	1.1 -
	إعداد TV Smart	13.1 -	3	تعليمات التلفزيون ودليل المستخدم	1.2 -
	صفحة بدء TV Smart	13.2 -	3	التعليقات عبر إنترنت ودليل المستخدم	1.3 -
	معرض التطبيقات	13.3 -	3	العناية بالمستهلك / إصلاح	1.4 -
	Netflix	14 -		البرناوج	2 -
37	Amazon Prime Video	15 -		تحديث البرناوج	2.1 -
	YouTube	16 -		إصدار البرناوج	2.2 -
	المواصفات البينية	17 -		دليل سريع	3 -
	نهاية الاستخدام	17.1 -	5	جهاز تحكم عن بُعد	3.1 -
	المواصفات	18 -	6	جهاز استشعار الأشعة تحت الحمراء	3.2 -
	الطاقة	18.1 -	6	الجويستيك - التحكم المهلي	3.3 -
	الاستقبال	18.2 -		الإعداد	4 -
	دقة الشاشة	18.3 -	7	اقرأ إرشادات السلامة	4.1 -
40	دقة الإدخال المعتدلة - الفيديو	18.4 -	7	وضعية التلفزيون	4.2 -
40	دقة الإدخال المعتدلة - الكمبيوتر	18.5 -	7	تشغيل التلفزيون	4.3 -
	الصوت	18.6 -		التوصيلات	5 -
	الوسائط المتعددة	18.7 -		دليل إمكانية الاتصال	5.1 -
	إمكانية الاتصال	18.8 -	9	هوائي	5.2 -
42	استكشاف الأخطاء وإصلاحها	19 -	9	جهاز الفيديو	5.3 -
	تلهجات	19.1 -	9	جهاز صوت	5.4 -
	التشغيل	19.2 -	10	جهاز الهاتف المحمول	5.5 -
	جهاز تحكم عن بُعد	19.3 -	11	جهاز آخر	5.6 -
	القنوات	19.4 -		تبديل المصدر	6 -
	الصورة	19.5 -	13	قائمة المصادر	6.1 -
	الصوت	19.6 -	13	تسمية جهاز	6.2 -
	HDMI - UHD	19.7 -		القنوات	7 -
	USB	19.8 -		حول القنوات والتبديل بين القنوات	7.1 -
	والإنترنت - Wi-Fi	19.9 -	14	تثبيت القناة	7.2 -
44	قائمة لغة غير صحيحة	19.10 -	14	لائحة القنوات	7.3 -
	السلامة والعناية	20 -	16	قنوات مفضلة	7.4 -
	السلامة	20.1 -	17	نص / نص ومعلومات	7.5 -
	العناية بالشاشة	20.2 -	18	دليل التلفزيون	8 -
	أحكام الاستخدام	21 -	19	ما الذي تحتاج إليه	8.1 -
	حقوق الطبع والنشر	22 -	19	استخدام دليل التلفزيون	8.2 -
	HDMI	22.1 -		التسجيل والإيقاف المؤقت للتلفزيون	9 -
	Dolby Audio	22.2 -	20	التسجيل	9.1 -
48	Dolby Vision وDolby Atmos	22.3 -	20	إيقاف التلفزيون مؤقتاً	9.2 -
	DTS-HD (مائلة أحرف)	22.4 -		مقاطع فيديو، صور وموسيقى	10 -
	Wi-Fi Alliance	22.5 -	22	من توصيلة USB	10.1 -
	علامات تجارية أخرى	22.6 -	22	الصور	10.2 -
	المصدر المفتوح	23 -	22	صور بنطاق 360 درجة	10.3 -
	البرامج ومفتوحة المصدر	23.1 -	22	مقاطع الفيديو	10.4 -
	الترخيص ومفتوح المصدر	23.2 -	23	الموسيقى	10.5 -
	إخلاء مسؤولية في ما يتعلق بالخدمات و/أو البرامج التي تقدمها جهات خارجية	24 -		فتح قوائم إعدادات التلفزيون	11 -
	فهرس	54	24	نظرة عامة حول القائمة الرئيسية	11.1 -
			24	الإعدادات المتكررة وكل الإعدادات	11.2 -
			24	كل الإعدادات	11.3 -
				الاتصال اللاسلكي والشبكات	12 -
			33	الشبكة المنزلية	12.1 -
			33	الاتصال بالشبكة	12.2 -

الحصول على الدعم

1.1

تعريف جهاز التلفزيون وتسجيله

تعريف جهاز التلفزيون لديك - رقم طراز التلفزيون ورقمه التسلسلي

قد يُطلب منك توفير رقم طراز منتج التلفزيون ورقمه التسلسلي. ويهكك العثور عليها على ملصق الحزمة أو على ملصق النوع في جهة التلفزيون الخلفية أو السفلى.

تسجيل التلفزيون

سجّل جهاز التلفزيون واستفد من مجموعة من الفوائد منها ميزة الدعم الكاثل (بها فيها التنزيلات) والوصول المميز إلى المعلومات المتعلقة بالمنتجات الجديدة والاستفادة من العروض والحسومات الخاصة وفرص الفوز بجوائز عديدة وحتى المشاركة في استطلاعات الرأي الخاصة حول المنتجات المطروحة حديثاً في الأسواق.

انتقل إلى www.philips.com/TVsupport

1.2

تعليمات التلفزيون ودليل المستخدم

↑ (الشاشة الرئيسية) < الإعدادات < التعليمات

يهكك استخدام وظيفة التعليمات لتشخيص حالة التلفزيون والحصول على مزيد من المعلومات حوله.

□ المعلومات الإرشادية - يهكك الاطلاع على التعليمات حول كيفية تثبيت القنوات وفرزها وتحديث برنامج التلفزيون وتوصيل الأجهزة الخارجية واستخدام وظائف Smart على التلفزيون.

- التحقق من التلفزيون - يهكك التحقق مما إذا كانت ميزة الصورة والصوت و Ambilight* تعمل بشكل جيد أم لا أثناء تشغيل مقطع فيديو قصير.
- التحقق من الشبكة - التحقق من اتصال الشبكة.
- عرض محفوظات الإشارة الضعيفة - عرض قائمة بأرقام القنوات التي تم حفظها تلقائياً عندها كانت قوة الإشارة ضعيفة.
- تحديث البرنامج - التحقق من تحديثات البرامج المتوفرة.
- دليل المستخدم - قراءة دليل المستخدم للحصول على معلومات حول التلفزيون.
- استكشاف الأخطاء وإصلاحها - العثور على حل للنسلة المتداولة.
- إعدادات المصنع - إعادة تعيين كل الإعدادات إلى إعدادات المصنع.
- إعادة تثبيت التلفزيون - إعادة تثبيت عملية تثبيت التلفزيون الكاملة وإعادة تثبيتها.
- معلومات جهة الاتصال - لإظهار رقم الهاتف أو عنوان صفحة ويب لبلدك أو منطقتك.

* إعداد Ambilight مخصص للطرزات التي تدعم وظيفة Ambilight فقط.

1.3

التعليمات عبر إنترنت ودليل المستخدم

لحل أي مشكلة تتعلق بتلفزيون Philips، بإمكانك مراجعة قسم الدعم عبر إنترنت. ويهكك تحديد لغتك وإدخال رقم طراز المنتج.

يُرجى الانتقال إلى www.philips.com/TVsupport.

على موقع الدعم، يهكك العثور على رقم الهاتف الخاص ببلدك للاتصال بنا. كما يهكك العثور على الإجابات على الأسئلة المتداولة. في بعض البلدان، يهكك الدردشة مع أحد المتعاونين معنا وطرح أسئلتك عليه مباشرة أو عبر البريد الإلكتروني.

يهكك تنزيل برنامج التلفزيون الجديد أو الدليل لقراءته على الكمبيوتر.

لمعرفة المزيد حول استكشاف أخطاء التلفزيون وإصلاحها والأسئلة المتداولة...

يُرجى الانتقال

إلى <http://philips-tvconsumercare.kxondemand.com/po:rtal/en/ModelSelect>

تعليمات التلفزيون على الجهاز اللوحي أو الهاتف الذكي أو الكمبيوتر

لتنفيذ مجموعات الإرشادات الموسّعة بسهولة أكبر، يهكك تنزيل تعليمات التلفزيون بتنسيق PDF لقراءتها على الهاتف الذكي أو الجهاز اللوحي أو الكمبيوتر. أو، يهكك طباعة صفحة التعليمات ذات الصلة من الكمبيوتر.

لتنزيل التعليمات (دليل المستخدم)، انتقل

إلى www.philips.com/TVsupport

1.4

العناية بالمستهلك / إصلاح

للدعم والإصلاح، اتصل بالخط الساخن للعناية بالمستهلكين في بلدك. سيعتني مهندسو الخدمة بعملية الإصلاح، إذا لزم الأمر.

اعثر على رقم الهاتف في الوثائق المطبوعة المرفقة بالتلفزيون.

أو طالع موقع الويب www.philips.com/TVsupport وحدد بلدك إذا لزم الأمر.

رقم طراز التلفزيون ورقمه التسلسلي

قد يُطلب منك توفير رقم طراز منتج التلفزيون ورقمه التسلسلي. ويهكك العثور عليها على ملصق الحزمة أو على ملصق النوع في جهة التلفزيون الخلفية أو السفلى.

▲ تحذير

لا تحاول إصلاح التلفزيون بنفسك، فقد يؤدي ذلك إلى تعريضه لاضرار خطيرة أو غير قابلة للإصلاح، أو إلى إبطال الضمان.

البرنامج

2.1

تحديث البرنامج

البحث عن تحديثات

تحديث من إنترنت

↑ (الشاشة الرئيسية) < الإعدادات < تحديث البرنامج < البحث عن تحديثات < إنترنت (موصى به)

ابحث عن تحديث برنامج بنفسك.

⊠ إذا كان التلفزيون متصلاً بالإنترنت، فقد تتلقى رسالة لتحديث برنامج التلفزيون. تحتاج إلى اتصال إنترنت عالي السرعة (نطاق ترددي عريض). إذا تلقيت هذه الرسالة، فإننا نصنحك بتنفيذ عملية التحديث.

⊠ أثناء تحديث البرنامج، لن يتم عرض أي صورة وسيتم إيقاف تشغيل التلفزيون ثم تشغيله من جديد. قد يحدث هذا عدة مرات. وقد يستغرق التحديث بضع دقائق.

⊠ انتظر حتى تظهر الصورة على شاشة التلفزيون من جديد. ولا تضغط على مفتاح التشغيل 🔴 على التلفزيون أو على وحدة التحكم عن بعد أثناء عملية تحديث البرنامج.

تحديث من USB

↑ (الشاشة الرئيسية) < الإعدادات < تحديث البرنامج < البحث عن تحديثات < USB

⊠ تحتاج إلى كمبيوتر مزود باتصال إنترنت عالي السرعة وجهاز ذاكرة USB لتتمكن من تحميل البرنامج على التلفزيون.

⊠ استخدم جهاز ذاكرة USB تبلغ المساحة الفارغة فيها 512 ميجابايت. وتأكد من إيقاف تشغيل الحماية من الكتابة.

- 1 بدء التحديث على التلفزيون

حدد تحديث البرنامج < البحث عن تحديثات < USB. ثم اضغط على OK.

- 2 تحديد التلفزيون

أدخل ذاكرة USB في إحدى وصلات USB في التلفزيون.

حدد بدء واضغط على OK. تتم كتابة ملف تعريف على جهاز ذاكرة USB.

- 3 تنزيل برنامج التلفزيون

- أدخل ذاكرة USB في الكمبيوتر.

- في جهاز ذاكرة USB، حدد موقع الملف update.html وانقر نقراً مزدوجاً فوقه.

- انقر فوق إرسال المعرف.

- إذا كان البرنامج الجديد متوفرًا، فنزل ملف zip..

- بعد التنزيل، اعمل على إلغاء ضغط الملف autorun.upg ونسخه إلى جهاز ذاكرة USB.

- لا تضع هذا الملف في مجلد.

- 4 تحديث برنامج التلفزيون

أدخل ذاكرة USB في التلفزيون من جديد، فبدأ التحديث تلقائيًا.

يتوقف التلفزيون عن التشغيل بشكل تلقائي لمدة 10 ثوانٍ ثم يعود فيشتغل. يرجى الانتظار.

... لا

⊠ تستخدم جهاز التحكم عن بعد

⊠ تخرج جهاز ذاكرة USB من التلفزيون

⊠ تضغط على 🔴 مرتين

⊠ تضغط على مفتاح الطاقة على التلفزيون

يتوقف التلفزيون عن التشغيل بشكل تلقائي (لمدة 10 ثوانٍ) ثم يعود فيشتغل.

يرجى الانتظار.

تم تحديث برنامج التلفزيون. يمكنك استخدام التلفزيون مجدداً. لنوع إجراء تحديث عارض لبرنامج التلفزيون، قم بحذف ملف autorun.upg من جهاز ذاكرة USB.

التحديثات المحلية

↑ (الشاشة الرئيسية) < الإعدادات < تحديث البرنامج < البحث عن تحديثات < USB < التحديثات المحلية.

للباعين والمستخدمين المهتمسين.

البحث عن تحديثات OAD (تنزيل برنامج البث عبر الأثير)

↑ (الشاشة الرئيسية) < الإعدادات < تحديث البرنامج < البحث عن تحديثات < البحث عن تحديثات OAD.

البحث عن تحديث لبرنامج البث عبر الأثير..

2.2

إصدار البرنامج

↑ (الشاشة الرئيسية) < الإعدادات < تحديث البرنامج < معلومات البرنامج الحالي

لعرض إصدار برنامج التلفزيون الحالي.

دليل سريع

3.1

جهاز تحكم عن بعد

البطاريات والتنظيف

استبدال البطاريات

إذا لم يصدر عن التلفزيون أي رد فعل نتيجة الضغط على أحد مفاتيح جهاز التحكم عن بعد، فقد تكون البطاريات فارغة.

للاستبدال البطاريات، افتح حجرة البطارية من الجهة الخلفية من جهاز التحكم عن بعد.

- 1 - اسحب باب البطارية في الاتجاه المهيّن بواسطة السهم.
- 2 - استبدل البطاريات القديمة ببطاريّتين من النوع 1-AAA-R03، 5 فولت. تأكد من محاذاة أطراف البطاريات + و- بشكل صحيح.

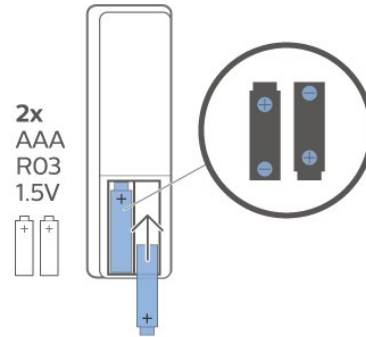

3 - اعدود وضع باب البطارية في مكانه واسحبه إلى الخلف حتى تسمع صوت طقطقة.

- أخرج البطاريّتين إذا كنت ستتوقف عن استخدام جهاز التحكم عن بعد لفترة طويلة.
- تخلّص من البطاريات القديمة وفقاً لتوجيهات نهاية الاستخدام.

تنظيف

إن جهاز التحكم عن بعد مغلف بطبقة مقاومة للخدش.

لتنظيف جهاز التحكم عن بعد، استخدم قطعة قماش ناعمة ورطبة. لا تستخدم أبداً مواداً مثل الكحول أو المواد الكيماوية أو المنظفات المنزلية لتنظيف جهاز التحكم عن بعد.

نظرة عاوة على المفاتيح

أعلى

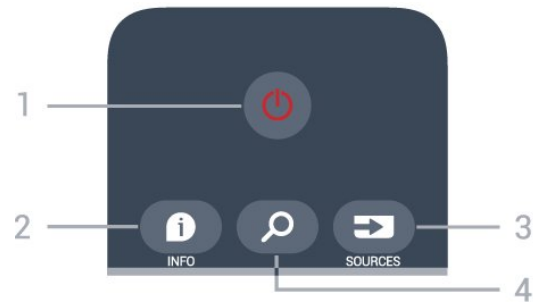

1 - 1 وضع الاستعداد / تشغيل

لتشغيل التلفزيون أو إعادته إلى وضع الاستعداد.

2 - INFO ⓘ

افتح معلومات البرنامج أو إغلاقها.

3 - SOURCES ⇨

افتح قائمة المصادر.

4 - بحث 🔍

افتح صفحة عمليات بحث Smart TV.

وسط



1 - مفتاح OK

لتأكيد تحديد أو إعداد. لفتح قائمة القنوات أثناء مشاهدة التلفزيون إذا لم تكن الخدمة التفاعلية متوفرة.

2 - BACK ←

لإغلاق قائمة من دون تغيير أي إعداد.

3 - التشغيل والتسجيل

- تشغيل ▶ للتشغيل.
- إيقاف مؤقت ⏸، للإيقاف التشغيل مؤقتاً
- إيقاف ■، للإيقاف التشغيل
- إرجاع ⏮، للإرجاع
- تقديم إلى الأمام ▶، للتقديم إلى الأمام
- تسجيل ●، لبدء التسجيل

4 - المفاتيح الملونة

التحديد المباشر للخيارات. المفتاح الأزرق، يفتح التعليمات.

5 - مفاتيح الأسهم / التنقل

للتنقل للأعلى أو للأسفل أو لليسار أو لليمين.

6 - الشاشة الرئيسية

افتح القائمة الرئيسية.

7 - OPTIONS ⇨

افتح قائمة الخيارات أو إغلاقها.

أسفل

3 - مفاتيح الأرقام
لتحديد قناة مباشرة.

4 - TEXT
افتح النص / نص المعلومات أو إغلاقه.

5 - EXIT - TV
اضغط في المنتصف للعودة إلى مشاهدة التلفزيون. لإيقاف تطبيق تلفزيون تفاعلي. اضغط على+ أو - للانتقال إلى القناة التالية أو السابقة في قائمة القنوات. لفتح الصفحة التالية أو السابقة في النص / نص المعلومات.

6 - SMART TV
افتح صفحة بدء Smart TV.

7 - YouTube
افتح تطبيق YouTube مباشرةً.

8 - دليل التلفزيون / قائمة القنوات
افتح دليل التلفزيون أو إغلاقه. اضغط مطولاً لفتح قائمة القنوات.

3 - اضغط للأعلى أو الأسفل لضبط مستوى الصوت أو للضغط على القناة التالية أو السابقة. اضغط للأعلى أو الأسفل للبحث في قائمة المصادر، بها في ذلك تحديد الهوائى. وستختفي القائمة تلقائياً.

3.2

جهاز استشعار الأشعة تحت الحمراء

يمكن للتلفزيون تلقي النواير من جهاز تحكم عن بُعد يستخدم الشععة تحت الحمراء لإرسال النواير. إذا كنت تستخدم جهاز تحكم عن بُعد من هذا النوع، فتأكد دائماً من توجيه جهاز التحكم عن بُعد نحو مستشعر الشععة تحت الحمراء في جهة التلفزيون النمامية.

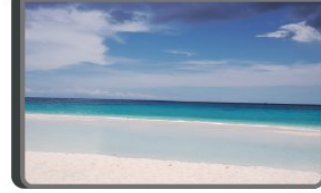

⚠ تحذير

لا تضع أي أغراض أمام مستشعر الشععة تحت الحمراء الخاص بالتلفزيون، إذ قد يعيق إشارة الشععة تحت الحمراء.

3.3

الجويستيك - التحكم الهللي

المفاتيح على التلفزيون

إذا أضعت جهاز التحكم عن بعد أو فرغت بطارياته، تظل قادراً على تنفيذ بعض العمليات الأساسية على التلفزيون.

افتح القائمة الأساسية...



1 - عندها يكون التلفزيون قيد التشغيل، اضغط على مفتاح الجويستيك على الجهة الخلفية من التلفزيون لإظهار القائمة الأساسية.

2 - اضغط على اليسار أو اليمين لتحديد (⏪) مستوى الصوت، أو القناة أو المصدر. حدد (⏩) عرض توضيحي، لتشغيل فيلم توضيحي.

الإعداد

4.1

اقرأ إرشادات السلامة

اقرأ كل إرشادات السلامة قبل استخدام التلفزيون.

لقراءة الإرشادات، في تعليمات < دليل المستخدم، اضغط على المفتاح الملون — الكلمات الرئيسية وابحث عن السلامة والعناية.

4.2

وضعية التلفزيون

تلميحات حول وضعية التلفزيون

- ضع التلفزيون في مكان لا يسطع فيه الضوء على الشاشة مباشرة.
- ضع التلفزيون على مسافة تبعد لغاية 15 سم عن الحائط.
- يجب أن تكون المسافة المثالية لمشاهدة تلفزيون بدقة Ultra HD بين ضعفي و5 أضعاف ارتفاع الشاشة. في وضع الجلوس، يجب أن تكون العينان على مستوى وسط الشاشة.

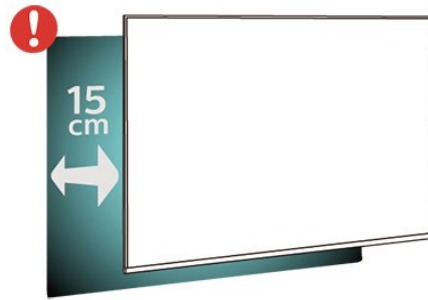

ملاحظة:

يُرجى إبقاء التلفزيون بعيداً عن المصادر المؤددة للغبار مثل المواقد. نوصي بتنظيف الغبار بصورة دورية لتجنب دخول الغبار إلى داخل التلفزيون.

حامل التلفزيون

يُمكنك العثور على إرشادات حول تركيب حامل التلفزيون في دليل البدء السريع المرفق بالتلفزيون. في حال تم فقدان هذا الدليل، يُمكنك تنزيله من www.philips.com/TVsupport.

استخدم رقم الطراز الخاص بالتلفزيون للبحث عن دليل البدء السريع لتنزيله.

التعليق على الجدار

إن جهاز التلفزيون لديك مهياً أيضاً للتركيب على الحائط بواسطة دعامة تثبيت بالحائط متوافقة مع معيار VESA (تُباع بشكل منفصل). استخدم رمز VESA التالي عند شراء دعامة التثبيت بالحائط . . .

PUT6604 □ 50
30 (الحد الأدنى 20 مم، والحد الأقصى 30 مم)

PUT6604 □ 55
24 (الحد الأدنى 20 مم، والحد الأقصى 24 مم)

PUT6604 □ 58
24 (الحد الأدنى 20 مم، والحد الأقصى 24 مم)

PUT6604 □ 65
25 (الحد الأدنى 20 مم، والحد الأقصى 25 مم)

طريقة التحضير

تأكد من أن البرغي المعدنية المخصصة لتعليق التلفزيون على الحائط المتوافق مع VESA، تدخل إلى عمق 10 مم تقريباً داخل كوهة النسلات الخاصة بالتلفزيون.

تنبيه

يتطلب تعليق التلفزيون على الجدار مهارات خاصة ويجب أن يقوم به أشخاص مؤهلون فقط. ويجب أن يتوافق التعليق على الجدار مع معايير السلامة بحسب وزن التلفزيون. اقرأ أيضاً احتياطات السلامة قبل تحديد موضع التلفزيون. لا تتحول شركة TP Vision Europe B.V غير التركيب عن مسؤولية أي الهلألم أو أي تركيب ينجم عنه حادث أو إصابة.

4.3

تشغيل التلفزيون

توصيل كبل الطاقة

- أدخل كبل الطاقة في موصل POWER على جهة التلفزيون الخلفية.
- تأكد من إدخال كبل الطاقة في التلفزيون بشكل آمن.
- تأكد من أن قابس الطاقة، في مقبس الحائط، في המתناول في أي وقت.
- عند فصل كبل الطاقة، اسحب القابس دوهاً ولا تسحب الكبل إطلاقاً.

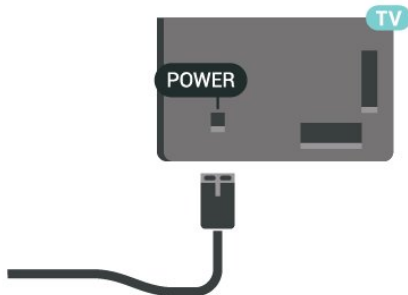

على الرغم من أن استهلاك الطاقة في وضع الاستعداد ضعيف جداً في هذا التلفزيون، أفضل كبل الطاقة لتوفير الطاقة إذا كنت ستتوقف عن استخدام التلفزيون لفترة طويلة من الوقت.

التشغيل أو الاستعداد

قبل تشغيل التلفزيون، تأكد من توصيل التيار الكهربائي في موصل POWER في الجهة الخلفية من التلفزيون.

التشغيل

اضغط على مفتاح عصا التحكم الصغير على الجهة الخلفية من التلفزيون.



التبديل إلى وضع الاستعداد

لتبديل التلفزيون إلى وضع الاستعداد، اضغط على  على جهاز التحكم عن بُعد. يمكنك أيضاً الضغط على مفتاح الجويستيك الصغير في جهة التلفزيون الخلفية.

في وضع الاستعداد، يبقى التلفزيون متصلاً بالتيار الكهربائي الرئيسي لكنه يستهلك نسبة قليلة جداً من الطاقة.

للييقاف تشغيل التلفزيون تماماً، افصل قابس الطاقة. عند فصل قابس الطاقة، اسحب دائماً قابس الطاقة، ولا تسحب إطلاقاً سلك الطاقة. احرص على أن تتوفر لديك إمكانية الوصول إلى قابس الطاقة وسلك الطاقة وتأخذ الطاقة في كل النوبات.

تعمل منافذ HDMI على دعم حماية المحتوى الرقمي ذي النطاق التردد العالي (HDCP) . إن HDCP عبارة عن إشارة للحماية من النسخ تمنع نسخ المحتوى من قرص DVD أو قرص Blu-ray. يُشار إليها أيضاً بإدارة الحقوق الرقمية (DRM).

مركب

إن د - CVBS فيديو مركب عبارة عن وصلة ذات جودة قياسية. بالإضافة إلى إشارة CVBS تضيف إشارات صوت يمين ويسار.

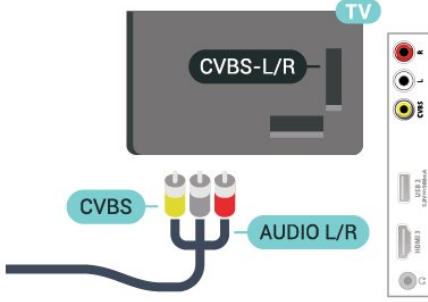

5.4

جهاز صوت

HDMI ARC

تتوفر HDMI ARC (قناة إرجاع الصوت) على HDMI 1 فقط على التلفزيون. إذا توفرت توصيلة HDMI ARC أيضاً على الجهاز، عادةً نظام المسرح المنزلي، فقم بتوصيل الجهاز بتوصيلة HDMI 1 على هذا التلفزيون. عند استخدام توصيلة HDMI ARC، لن تحتاج إلى توصيل كبل الصوت الإضافي الذي يرسل صوت صورة التلفزيون إلى نظام المسرح المنزلي. تدعم توصيلة HDMI ARC إشارات الصوت والفيديو.

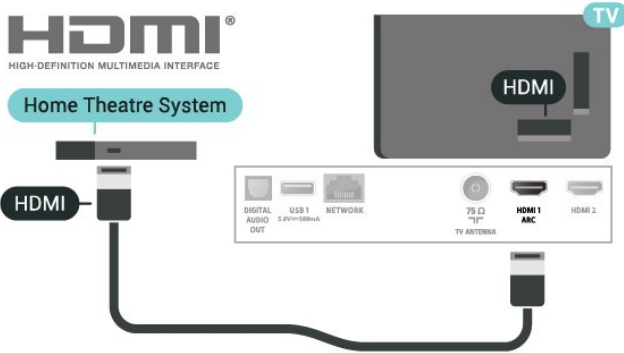

إخراج الصوت الرقمي - بصري

إخراج الصوت - بصري هو عبارة عن توصيلة صوت عالية الجودة.

يمكن لهذه التوصيلة البصرية أن تحمل قنوات صوتية 5.1. إذا لم تتوفر توصيلة HDMI ARC في جهازك، عادةً من نوع نظام المسرح المنزلي (HTS)، فيمكنك استخدام هذه التوصيلة مع توصيلة إدخال الصوت - التوصيلة البصرية على نظام المسرح المنزلي. وستقوم التوصيلة البصرية - توصيلة إخراج الصوت بإرسال صوت التلفزيون إلى نظام المسرح المنزلي.

التوصيلات

5.1

دليل إهكانية الاتصال

اعمل دائماً على توصيل جهاز بالتلفزيون باستخدام أفضل توصيلة متوفرة عالية الجودة. كذلك الأمر، استخدم دائماً كبلات عالية الجودة لضمان الجودة عند نقل الصوت والصورة.

عند توصيل جهاز، يتعرف التلفزيون على نوعه ويعطي كل جهاز اسم نوع صحيحاً. ويهكّنك تغيير اسم النوع إذا أردت. في حال تعيين اسم نوع صحيح لجهاز معين، ينتقل التلفزيون تلقائياً إلى إعدادات التلفزيون المثالية عندما تنتقل إلى هذا الجهاز في قائمة المصادر.

5.2

هوائي

أدخل قابس الهوائي بإحكام في مأخذ الهوائي في جهة التلفزيون الخلفية.

يوهكّنك توصيل الهوائي الخاص بك أو إشارة هوائي من نظام توزيع الهوائي. استخدم موصل هوائي مع كبل محوري IEC Coax 75 أو RF.

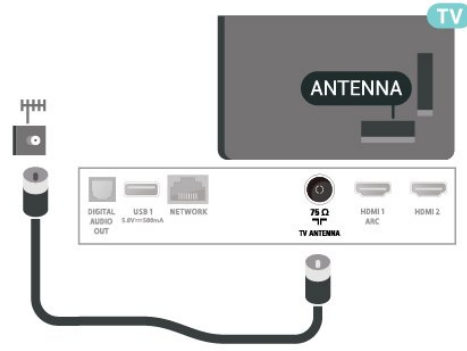

5.3

جهاز الفيديو

HDMI

توفر وصلة HDMI أفضل جودة صورة وصوت.

لنقل بأفضل جودة إشارة، استخدم كبل HDMI عالي السرعة لا يتخطى طوله 5 أمتار، وقم أيضاً بتوصيل الأجهزة التي تدعم HDR على أي من وصلات HDMI.

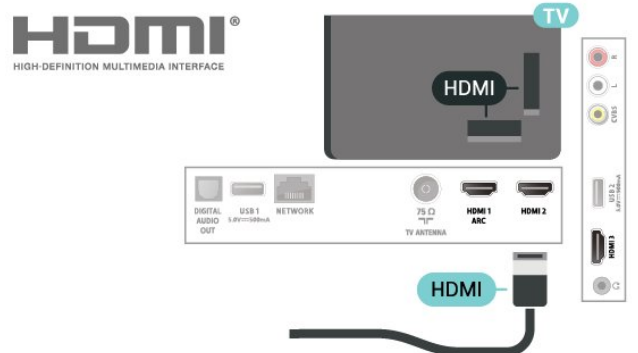

يؤكد توصيل سهاعات رأس بوصلة (H) على الجهة الجانبية من التلفزيون. إن الوصلة هي عبارة عن مأخذ استيريو صغير مقاس 3,5 مم. يمكنك تعديل مستوى صوت سهاعات الرأس بشكل منفصل.

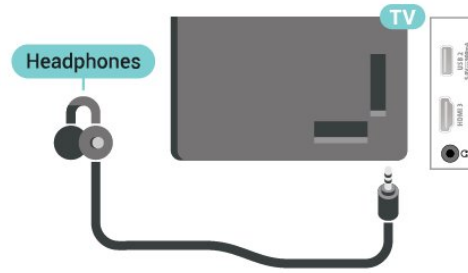

5.5

جهاز الهاتف المحمول

Wi-Fi Direct / Miracast

حول Miracast Fi-Wi

يؤكد عرض الصور أو تشغيل الموسيقى ومقاطع الفيديو من جهاز الهاتف المحمول على التلفزيون باستخدام Wi-Fi Miracast جهاز يكون أن يجب .
الهاتف المحمول والتلفزيون ضمن نفس النطاق، أي التواجد في نفس الغرفة.
تحقق ما إذا كان جهاز الهاتف المحمول جاهزاً لـ Miracast.

إن التلفزيون لديك هو عبارة عن جهاز Wi-Fi CERTIFIED Miracast .
باستخدام Miracast اللوحي الجهاز أو الذكي الهاتف شاشة مشاهدة يمكنك .
أو الكمبيوتر على شاشة التلفزيون ومشاركة الشاشة للسكياً. ويؤكد تشغيل مقاطع الفيديو (صوت و فيديو) ومشاركة الصور أو أي شيء آخر موجود على شاشة الجهاز. لست بحاجة إلى توصيل الجهاز بشبكة المنزلية. يجب حصول كل من التلفزيون والجهاز على ترخيص Wi-Fi CERTIFIED Miracast .
ويجب تشغيل Miracast عليهما.

تخضع Miracast على هذا التلفزيون لبروتوكول HDCP ولا يمكنها عرض محتوى ممتاز محمي من النسخ أرسله جهاز. وتبلغ دقة الفيديو القصوى المعتمدة 720 p 2.4 جيجاهرتز أو 1080 p 5 جيجاهرتز Wi-Fi.

لمزيد من المعلومات حول Wi-Fi CERTIFIED Miracast زيارة يمكنك .
الموقع www.wi-fi.org

إن Wi-Fi @ وشعار Wi-Fi CERTIFIED وشعار Wi-Fi هي عبارة عن علامات تجارية مسجلة للاتحاد Wi-Fi Alliance . كما أن Wi-Fi CERTIFIED Miracast و Miracast تجاريتين علامتين عن عبارة هما للاتحاد Wi-Fi Alliance.

استخدام Miracast

تشغيل Miracast

اضغط على > SOURCES

مشاركة شاشة على التلفزيون

- 1 - قم بتشغيل Miracast (تكرار الشاشة) على جهاز الهاتف المحمول.
- 2 - حدد التلفزيون على جهاز الهاتف المحمول. (سيتم عرض هذا التلفزيون باعتباره اسم طراز التلفزيون)
- 3 - حدد اسم التلفزيون على جهاز الهاتف المحمول، وبعد الانتهاء من التوصيل يمكنك الاستمتاع باستخدام Miracast.

إيقاف المشاركة

يؤكد التوقف عن مشاركة شاشة من التلفزيون أو من جهاز محمول.

من الجهاز

بواسطة التطبيق الذي تستخدمه لبدء تشغيل Miracast. يمكنك قطع الاتصال والتوقف عن مشاهدة شاشة الجهاز على التلفزيون. سيعود التلفزيون إلى البرنامج الأخير المحدد.

من التلفزيون

للتوقف عن مشاهدة شاشة الجهاز على التلفزيون، يمكنك . . .

- اضغط على TV EXIT لمشاهدة بث تلفزيوني
- اضغط على (شاشة رئيسية) لبدء نشاط آخر على التلفزيون
- اضغط على > SOURCES لفتح قائمة المصادر وتحديد جهاز متصل.

منع جهاز

في المرة الأولى التي تتلقى فيها طلب اتصال من جهاز، يمكنك منع الجهاز. وسيتم تجاهل الطلب وجهيب الطلبات اللاحقة الصادرة عن هذا الجهاز.

ملاحظة: لا تدعم بعض الأجهزة هذه الوظيفة.

لمنع جهاز

حدد منع □ واضغط على OK.

إلغاء منع جميع الأجهزة

يتم تخزين جميع الأجهزة التي سبق توصيلها ومنعها أيضاً في لائحة اتصالات Wi-Fi Miracast. إذا قمت بمسح هذه اللائحة، فسيتم إلغاء منع جميع الأجهزة الممنوعة.

لإلغاء منع جميع الأجهزة الممنوعة □

↑ (الشاشة الرئيسية) < الإعدادات < كل الإعدادات < الشبكة < إعادة تعيين اتصالات Wi-Fi Miracast.

منع جهاز تم توصيله مسبقاً

إذا كنت تريد منع جهاز قمت توصيله مسبقاً، فستحتاج إلى مسح لائحة اتصالات Wi-Fi Miracast أولاً. إذا قمت بمسح هذه اللائحة، فسيتم عليك أن تقوم مرة أخرى بتأكيد الاتصال أو منعه لكل جهاز.

إعادة تعيين مجموعة Miracast Fi-Wi

يتم حفظ كل الأجهزة المتصلة سابقاً في قائمة اتصالات Wi-Fi Miracast.

لمسح كل الأجهزة المتصلة بـ Miracast.

↑ (الشاشة الرئيسية) < الإعدادات < كل الإعدادات < الشبكة < إعادة تعيين اتصالات Wi-Fi Miracast.

تأخير الشاشة

تبلغ مدة التأخير العادي عند مشاركة شاشة باستخدام Miracast حوالي ثانية واحدة. قد تطول مدة التأخير هذه إذا كنت تستخدم أجهزة أكثر قديماً وأقل معالجة للطاقة.

التطبيقات - Philips App Remote TV

باستخدام تطبيق Philips TV Remote App، يمكنك التحكم بالوسائط من حولك. فقد بات بإمكانك إرسال الصور أو الموسيقى أو مقاطع الفيديو إلى شاشة التلفزيون الكبيرة أو مشاهدة أي من القنوات التلفزيونية مباشرةً على الكمبيوتر اللوحي أو الهاتف. كما يمكنك البحث عما تريد مشاهدته في دليل التلفزيون ومشاهدته على الهاتف أو التلفزيون. وباستخدام تطبيق Philips TV Remote App، يمكنك استخدام هاتفك كجهاز تحكم عن بُعد*.

يمكنك تنزيل Philips TV Remote App من متجر التطبيقات المفضل لديك اليوم.

يتوفر تطبيق Philips TV Remote App من Philips لـ iOS و Android مجاناً. *عندما تستخدم هاتفك كجهاز تحكم عن بُعد، لا يمكن تشغيل التلفزيون أو إيقاف تشغيله عبر الهاتف.

5.6

جهاز آخر

محرك أقراص محمول USB

يمكنك عرض الصور أو تشغيل الموسيقى ومقاطع الفيديو من محرك أقراص USB محمول. أدخل محرك أقراص USB المحمول في إحدى توصيلات USB في التلفزيون عندما يكون هذا الأخير قيد التشغيل.

يكتشف التلفزيون محرك الأقراص المحمول ويفتح قائمة تُظهر محتوياته. إذا لم تظهر قائمة المحتويات تلقائياً، فاضغط على **SOURCES** وحدد USB.

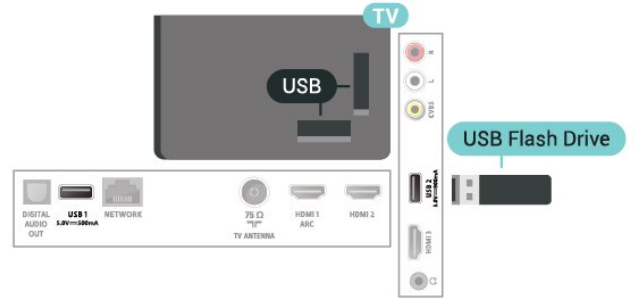

للحصول على مزيد من المعلومات حول مشاهدة محتوى أو تشغيله من محرك أقراص محمول USB، في التعليمات، اضغط على المفتاح الملون **■** الكلمات الرئيسية وابحث عن صور ومقاطع فيديو وموسيقى.

محرك قرص ثابت USB

التثبيت

إذا قمت بتوصيل محرك قرص ثابت USB، فيمكنك إيقاف البث التلفزيوني مؤقتاً أو تسجيله. يجب أن يكون البث التلفزيوني بثاً رقمياً (بث DVB أو بث مماثل).

قبل أن تتمكن من إيقاف بث مؤقتاً أو تسجيله، يجب توصيل محرك قرص ثابت USB وتعيينه. وتؤدي التهيئة إلى إزالة كل الملفات من محرك القرص الثابت USB.

للإيقاف مؤقتاً

للإيقاف بث مؤقتاً، أنت بحاجة إلى محرك قرص ثابت يتوافق مع USB تتوفر عليه مساحة قرص تبلغ 4 جيجابايت على الأقل.

للتسجيل

للإيقاف بث مؤقتاً وتسجيله، تحتاج إلى مساحة قرص تبلغ 250 جيجابايت على الأقل. إذا أردت تسجيل بث بواسطة بيانات دليل التلفزيون من الإنترنت، ستحتاج إلى تثبيت اتصال الإنترنت على التلفزيون قبل تثبيت محرك قرص ثابت USB.

1 - قم بتوصيل محرك القرص الثابت USB بإحدى توصيلات USB على التلفزيون. احرص على عدم توصيل جهاز USB آخر بهناك USB الأخرى عند التهيئة.

2 - تشغيل محرك القرص الثابت USB والتلفزيون.

3 - عند ضبط التلفزيون على قناة تلفزيونية رقمية، اضغط على **||** (إيقاف مؤقت). ستؤدي محاولة التوقف مؤقتاً إلى بدء عملية التهيئة.

اتبع الإرشادات على الشاشة.

عند الانتهاء من تهيئة محرك القرص الثابت USB، يمكنك تركه موصولاً بشكل دائم.

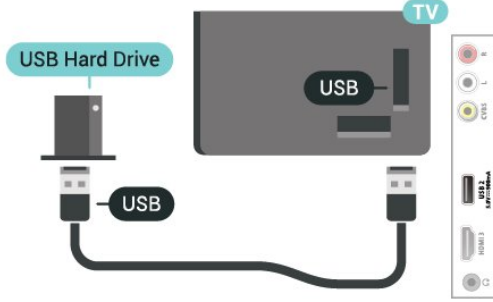

تحذير

تتم تهيئة محرك القرص الثابت USB لهذا التلفزيون حصرياً، ولا يمكنك استخدام التسجيلات المخزنة على كمبيوتر شخصي أو تلفزيون آخر. لا تقم بنسخ ملفات التسجيل أو تغييرها على محرك القرص الثابت USB من خلال أي تطبيق على الكمبيوتر الشخصي. قد يؤدي ذلك إلى إلحاق الضرر بالتسجيلات. عند تهيئة محرك قرص ثابت USB آخر، سيتم فقدان المحتوى الموجود على محرك الأقراص السابق. يجب إعادة تهيئة محرك قرص ثابت USB وثبتت على التلفزيون لاستخدامه مع كمبيوتر.

لقراءة الإرشادات، في **quot "** تعليمات **quot "**؛ اضغط على المفتاح الملون **■** الكلمات الرئيسية وابحث عن محرك الأقراص الثابت USB.

التهيئة

للتأكد من إيقاف البث مؤقتاً أو تسجيله، يجب توصيل محرك قرص ثابت USB وتعيينه. وتؤدي التهيئة إلى إزالة كل الملفات من محرك القرص الثابت USB. إذا أردت تسجيل عمليات البث بواسطة بيانات دليل التلفزيون من الإنترنت، فيجب إعداد اتصال الإنترنت أولاً قبل تثبيت محرك القرص الثابت USB.

تحذير

تتم تهيئة محرك القرص الثابت USB لهذا التلفزيون حصرياً، ولا يمكنك استخدام التسجيلات المخزنة على كمبيوتر شخصي أو تلفزيون آخر. لا تقم بنسخ ملفات التسجيل أو تغييرها على محرك القرص الثابت USB من خلال أي تطبيق على الكمبيوتر الشخصي. قد يؤدي ذلك إلى إلحاق الضرر بالتسجيلات. عند تهيئة محرك قرص ثابت USB آخر، سيتم فقدان المحتوى الموجود على محرك الأقراص السابق. يجب إعادة تهيئة محرك قرص ثابت USB وثبتت على التلفزيون لاستخدامه مع كمبيوتر.

لتهيئة محرك قرص ثابت USB

1 - قم بتوصيل محرك القرص الثابت USB بإحدى توصيلات USB على التلفزيون. احرص على عدم توصيل جهاز USB آخر بهناك USB الأخرى عند التهيئة.

2 - تشغيل محرك القرص الثابت USB والتلفزيون.

3 - عند ضبط التلفزيون على قناة تلفزيونية رقمية، اضغط على **||** (إيقاف مؤقت).

ستؤدي محاولة الايقاف مؤقتاً إلى بدء عملية التهيئة. اتبع التعليمات التي تظهر على الشاشة.

- 4 - سيسألك التلفزيون ما إذا كنت ترغب في استخدام محرك القرص الثابت USB لتخزين التطبيقات، وافق على السؤال إذا كنت ترغب في استخدامه.
- 5 - عند الانتهاء من تهيئة محرك القرص الثابت USB ، يمكنك تركه موصولاً بشكل دائم.

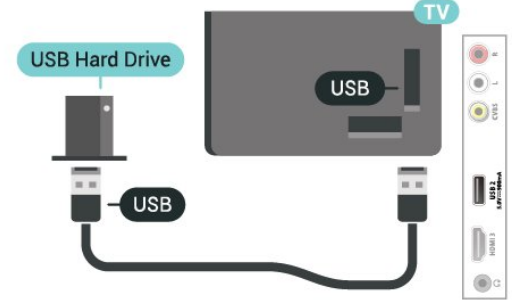

تبديل المصدر

6.1

قائمة المصادر

- لفتح قائمة المصادر، اضغط على **SOURCES**.
- للتبديل إلى جهاز وتصل، حدد الجهاز باستخدام السهمين > (يمين) أو < (يسار) واضغط على OK.
- لعرض المعلومات الفنية للجهاز المتصل الذي تشاهده، اضغط على **OPTIONS** وحدد معلومات الجهاز.
- للإغلاق قائمة المصادر من دون التبديل إلى جهاز، اضغط مجدداً على **SOURCES**.

6.2

تسمية جهاز

- يمكن فقط إعادة تسمية مصادر HDMI CVBS أو استبدال رمز الجهاز.
- ↑ (الشاشة الرئيسية) < الإعدادات < كل الإعدادات < الإعدادات العامة < مصادر الإدخال < المصدر < تعديل

- 1 حدد أحد رموز الأجهزة واضغط على OK. وسيظهر الاسم المُعيّن مسبقاً في حقل الكتابة.
- 2 اضغط على ^ (أعلى) للانتقال إلى حقل الكتابة، ثم اضغط على OK. ثم أدخل الاسم الجديد باستخدام لوحة المفاتيح على الشاشة.
- اضغط على مفتاح **الاحمر** للإدخال بأحرف صغيرة
- اضغط على مفتاح **الاخضر** للإدخال بأحرف كبيرة
- اضغط على مفتاح **الاصفر** للإدخال النرقام والرموز
- اضغط على مفتاح **الازرق** لحذف حرف
- 3 حدد إدخال بعد الانتهاء من التعديل.

القنوات

7.1

حول القنوات والتبديل بين القنوات

لمشاهدة القنوات التلفزيونية

- اضغط على **TV**. سيقوم التلفزيون بالضبط على آخر قناة تلفزيونية شاهدتها.
- اضغط على **↑** (الشاشة الرئيسية) < التلفزيون > القنوات واضغط على OK.
- اضغط على **TV** + أو **TV** - للتبديل بين القنوات.
- إذا كنت تعرف رقم القناة، فاكتبه بواسطة مفاتيح الرقار. اضغط على OK بعد إدخال الرقم للتبديل بين القنوات.
- للعودة إلى القناة التي قمت بضبطها سابقاً، اضغط على **←** BACK.

للتغيير إلى قناة من لائحة القنوات

- أثناء مشاهدة قناة تلفزيون، اضغط على OK لفتح قوائم القنوات.
- يمكن أن تحتوي قائمة القنوات على عدة صفحات تتضمن قنوات. لعرض الصفحة التالية أو السابقة، اضغط على **TV** + أو **TV** -.
- لإغلاق قوائم القنوات من دون تبديل القنوات، اضغط على **←** BACK أو **TV** EXIT.

رموز القنوات

- بعد التحديث التلقائي للقنوات في قائمة القنوات، يتم تمييز القنوات التي يتم العثور عليها حديثاً بعلامة **★** (نجم).
- إذا قمت بفتح قناة، فسيتم تمييزها بعلامة **🔒** (قفل).

قنوات الراديو

- إذا كان البث الرقمي متوفرًا، فيتم تثبيت محطات راديو رقمية أثناء التثبيت، ويمكنك التبديل إلى محطة راديو تمامًا كما تقوم بالتبديل إلى قناة تلفزيونية.

يكون لهذا التلفزيون استقبال DVB القياسي للتلفزيون الرقمي. وقد لا يعمل التلفزيون بطريقة صحيحة مع بعض مشغلي التلفزيون الرقمي غير المتوافقين مع المتطلبات القياسية بشكل كامل.

7.2

تثبيت القناة

تثبيت الهوائي

البحث عن قنوات يدويًا وإعدادات القنوات

البحث عن قنوات

تحديث القنوات

- ↑ (الشاشة الرئيسية) < الإعدادات > تثبيت القنوات < تثبيت الهوائي > البحث عن القنوات

- 1 - حدد بدء النوااضغط على OK.
- 2 - حدد تحديث القنوات لإضافة فقط قنوات رقمية جديدة فقط.
- 3 - حدد بدء واضغط على OK لتحديث القنوات. يمكن أن تستغرق هذه العملية بضع دقائق.

إعادة التثبيت السريعة

- ↑ (الشاشة الرئيسية) < الإعدادات > تثبيت القنوات < تثبيت الهوائي > البحث عن القنوات

- 1 - حدد بدء النوااضغط على OK.
- 2 - حددإعادة التثبيت السريعةلتثبيت كل القنوات من جديد مع الإعدادات

الافتراضية.

- 3 - حدد بدء واضغط على OK لتحديث القنوات. يمكن أن تستغرق هذه العملية بضع دقائق.

إعادة التثبيت المتقدمة

- ↑ (الشاشة الرئيسية) < الإعدادات > تثبيت القنوات < تثبيت الهوائي > البحث عن القنوات

- 1 - حددبدء النوااضغط على OK.
- 2 - حددإعادة التثبيت المتقدمةللإجراء إعادة تثبيت كاملة خطوة تلو الأخرى.
- 3 - حدد بدء واضغط على OK لتحديث القنوات. يمكن أن تستغرق هذه العملية بضع دقائق.

إعدادات القنوات

- ↑ (الشاشة الرئيسية) < الإعدادات > تثبيت القنوات < تثبيت الهوائي > البحث عن القنوات < إعادة التثبيت المتقدمة

- 1 - حدد بدء النوااضغط على OK.
- 2 - حددإعادة التثبيت المتقدمة للإجراء إعادة تثبيت كاملة خطوة تلو الأخرى.
- 3 - حدد بدء واضغط على OK.
- 4 - حدد البلد حيث تتواجد النوااضغط على OK.
- 5 - حدد الهوائي (DVB-T). وحدد عنصرًا واحدًا تريد إعادة تثبيته.
- 6 - حدد القنوات الرقمية والتناظرية، أو القنوات الرقمية فقط، أو القنوات التناظرية فقط.

- 7 - حدد إعدادات واضغط على OK.

- 8 - اضغط على **←** إعادة تعيين لإعادة التعيين، أو اضغط على **→** تم عند الانتهاء من الإعدادات.

مسح التردد

حدد طريقة البحث عن القنوات.

- سريع: حدد الطريقة الأسرع واستخدم الإعدادات المحددة مسبقًا التي

يستخدمها معظم موفري الكبلات في بلدك.

- كابل: إذا لم يؤد ذلك إلى تثبيت أي قناة أو إذا تم فقدان بعض القنوات نتيجة لذلك، فيمكنك تحديد الطريقة الكاملة الموسعة. ستستغرق هذه الطريقة وقتًا أطول للبحث عن القنوات وتثبيتها.

- متقدم: في حال تلقيت قيمة معينة لتردد الشبكة للبحث عن قنوات، فحدد متقدم.

حجم خطوة التردد

يبحث التلفزيون عن القنوات بخطوات تبلغ 8 ميجاهرتز.

- إذا لم يتم تثبيت أي قنوات أو إذا تم فقدان بعض القنوات نتيجة لذلك، فيمكنك إجراء البحث بخطوات أصغر حجمًا تبلغ 1 ميجاهرتز. يستغرق استخدام الخطوات التي تبلغ 1 ميجاهرتز وقتًا أطول للبحث عن القنوات وتثبيتها.

وضع تردد الشبكة

إذا كنت تريد استخدام طريقة المسح السريع Quick في مسح التردد للبحث عن القنوات، فحدد تلقائي. سيستخدم التلفزيون أحد الترددات الشبكية المحددة مسبقًا (أو HC - القناة المضيفة) كما هو مستخدم من قبل معظم موفري الكابل في بلدك.

في حال تلقيت قيمة تردد شبكي معينة للبحث عن القنوات، فحدد يدوي.

تردد الشبكة

عند تعيين وضع تردد الشبكة إلى يدوي، يمكنك إدخال قيمة التردد الشبكي التي تلقيتها من موفر الكابل هنا. لإدخال القيمة، استخدم مفاتيح الرقار.

معرّف الشبكة

أدخل معرف الشبكة الذي قدمه لك موفر الكابلات.

وضع معدل الرموز

إذا لم يقدم لك موفر الكابلات قيمة معدل رموز معينة لتثبيت القنوات التلفزيونية، فإترك إعداد وضع معدل الرموز على تلقائي. وإذا تلقيت قيمة معدل رموز معينة، فحدد يدوي.

عند تعيين وضع معدل الرموز إلى يدوي، يمكنك إدخال قيمة معدل الرموز باستخدام مفاتيح الأرقام.

الشروط

- انتهاء جهاز التلفزيون إلى مجموعة السنة نفسها.
- يتم استخدام نوع الأجهزة نفسه في جهاز التلفزيون. تحقق من نوع الأجهزة على لوحة نوع التلفزيون في جهة التلفزيون الخلفية.
- يجب أن يكون جهاز التلفزيون مزودين بإصدارات برامج متوافقة.

رقمي: اختبار الاستقبال

↑ (الشاشة الرئيسية) < الإعدادات < تثبيت القنوات < تثبيت الهوائي < رقمي: اختبار الاستقبال

يتم عرض التردد الرقمي لهذه القناة. إذا كان الاستقبال ضعيفاً، فيمكنك تعديل موضع الهوائي. للتحقق من جودة الإشارة لهذا التردد مجدداً، حدد بحث واضغط على OK.

لإدخال تردد رقمي معين بنفسك، استخدم مفاتيح الأرقام على جهاز التحكم عن بعد. أو يمكنك تحديد التردد، ووضع النسخ على رقم باستخدام < و > و تغيير الرقم باستخدام ^ و v. للتحقق من التردد، حدد بحث واضغط على OK.

تناظري: تثبيت يدوي

↑ (الشاشة الرئيسية) < الإعدادات < تثبيت القنوات < تثبيت الهوائي < تناظري: تثبيت يدوي

يمكن تثبيت القنوات التلفزيونية التناظرية يدوياً، كل قناة على حدة.

□ النظام

لإعداد نظام التلفزيون، حدد النظام.

حدد البلد أو الجزء من العالم حيث تتواجد الدن واضغط على OK.

□ البحث عن قناة

للعثور على قناة، حدد البحث عن قناة واضغط على OK. يمكنك إدخال التردد بنفسك للبحث عن قناة أو السماح للتلفزيون بالبحث عن قناة. اضغط على OK، وحدد بحث واضغط على OK للبحث عن قناة تلقائياً. يتم عرض القناة التي تم العثور عليها على الشاشة وإذا كان الاستقبال ضعيفاً، فاضغط على بحث مرة أخرى. إذا كنت ترغب في تخزين القناة، فحدد تم واضغط على OK.

□ الضبط

لضبط قناة، حدد ضبط واضغط على OK. يمكنك ضبط القناة باستخدام ^ أو v.

إذا أردت تخزين القناة التي عثرت عليها، فحدد تم واضغط على OK.

□ التخزين

يمكنك تخزين القناة على رقم القناة الحالي أو كرقم قناة جديد.

حدد تخزين واضغط على OK. يظهر رقم القناة الجديد بشكل مختصر.

ويمكن إعادة تنفيذ هذه الخطوات حتى العثور على كل القنوات التلفزيونية التناظرية المتوفرة.

نسخ قائمة القنوات

مقدمة

إن عملية نسخ لائحة القنوات مخصصة للبائعين والمستخدمين المتوسمين.

تتيح لك عملية نسخ قائمة القنوات نسخ القنوات المثبتة على أحد أجهزة التلفزيون إلى تلفزيون Philips آخر ينتمي إلى المجموعة نفسها. ومن خلال نسخ قائمة القنوات، يمكنك توفير الوقت الذي يستغرقه البحث عن القنوات من خلال تحميل قائمة قنوات محددة مسبقاً على التلفزيون. استخدم محرك أقراص USB ومحولاً سعته 1 جيجابايت على الأقل.

نسخ قائمة قنوات، التحقق من إصدار قائمة القنوات

نسخ قائمة قنوات إلى محرك أقراص محمول USB

↑ (الشاشة الرئيسية) < الإعدادات < كل الإعدادات < القنوات < إعدادات وضع الخبير < نسخ قائمة القنوات < نسخ إلى USB

التحقق من إصدار قائمة القنوات

↑ (الشاشة الرئيسية) < الإعدادات < كل الإعدادات < القنوات < إعدادات وضع الخبير < نسخ قائمة القنوات < الإصدار الحالي

تحميل قائمة قنوات

إلى أجهزة التلفزيون غير المثبتة

يجب استخدام طريقة أخرى لتحميل لائحة قنوات، بالاستناد إلى إذا تم تثبيت التلفزيون بالفعل.

إلى تلفزيون لم يتم تثبيته بعد

- 1 قم بتوصيل قابس الطاقة لبدء عملية التثبيت وحدد اللغة والبلد. يمكنك تجاوز البحث عن القنوات. استكمل عملية التثبيت.

- 2 قم بتوصيل محرك أقراص USB ومحول الذي يحتوي على لائحة القنوات الخاصة بالتلفزيون النخر.

- 3 لبدء تحميل قائمة القنوات، اضغط على ↑ (الشاشة الرئيسية)

< الإعدادات < كل الإعدادات < القنوات < إعدادات وضع

الخبير < نسخ قائمة القنوات < نسخ إلى التلفزيون واضغط على OK. أدخل رمز PIN إذا لزم الأمر.

- 4 إذا تمت عملية نسخ لائحة القنوات إلى التلفزيون بشكل ناجح، سيعلمك التلفزيون بهذا الأمر. افصل محرك أقراص USB المحمول.

إلى أجهزة التلفزيون المثبتة

يجب استخدام طريقة أخرى لتحميل لائحة قنوات، بالاستناد إلى إذا تم تثبيت التلفزيون بالفعل.

في تلفزيون تم تثبيته

- 1 تحقق من إعداد البلد الخاص بالتلفزيون. (للتحقق من هذا الإعداد، راجع الفصل إعادة تثبيت القنوات. أبدأ هذا الإجراء للوصول إلى إعداد البلد. اضغط على ← BACK للإلغاء التثبيت).

إذا كان البلد صحيحاً، فاستمر في الخطوة 2.

إذا لم يكن البلد غير صحيح، فسوف تحتاج إلى بدء عملية إعادة تثبيت. راجع

الفصل إعادة تثبيت القنوات وأبدأ عملية التثبيت. حدد البلد الصحيح وتخط البحث عن القنوات. قم بإنهاء عملية التثبيت. وعند الانتهاء، استمر في الخطوة 2.

- 2 قم بتوصيل محرك أقراص USB ومحول الذي يحتوي على لائحة القنوات الخاصة بالتلفزيون النخر.

- 3 لبدء تحميل قائمة القنوات، اضغط على ↑ (الشاشة الرئيسية)

< الإعدادات < كل الإعدادات < القنوات < إعدادات وضع

الخبير < نسخ قائمة القنوات < نسخ إلى التلفزيون واضغط على OK. أدخل رمز PIN إذا لزم الأمر.

- 4 إذا تمت عملية نسخ لائحة القنوات إلى التلفزيون بشكل ناجح، سيعلمك التلفزيون بهذا الأمر. افصل محرك أقراص USB المحمول.

خيارات القنوات

فتح الخيارات

أثناء مشاهدة قناة، يمكنك تعيين بعض الخيارات.

تتوفر بعض الخيارات بحسب نوع القناة التي تشاهدها أو بحسب إعدادات التلفزيون التي حددتها.

لفتح قائمة الخيارات...

- 1 أثناء مشاهدة قناة، اضغط على  OPTIONS.
- 2 اضغط على  OPTIONS مرة أخرى للإغلاق.

معلومات البرنامج

حدد معلومات البرنامج لعرض معلومات البرنامج الذي تشاهده.

الترجمات

لتشغيل خيار النص المترجم، اضغط على  OPTIONS وحدد النص المترجم.

يمكنك تعيين الترجمة إلى تشغيل الترجمة أو إيقاف الترجمة أو يمكنك تحديد تلقائي.

تلقائي

إذا كانت معلومات اللغة جزء من البث الرقمي ولم يكن البرنامج الذي يتم بثه باللغة الخاصة بك (اللغة المصنوعة في التلفزيون)، فيمكن أن يعرض التلفزيون الترجمات بصورة تلقائية بإحدى لغات الترجمة المفضلة لديك. ويجب أن تكون إحدى لغات الترجمة هذه جزءاً من البث.

يمكنك تحديد لغات الترجمة المفضلة لديك في لغة الترجمة.



لغة الترجمات

إذا لم تكن أي من لغات الترجمات المفضلة لديك متوفرة، فيمكنك تحديد لغة ترجمة أخرى إن كانت متوفرة. في حال عدم وجود لغات ترجمة متوفرة، فإنه لا يمكنك تحديد هذا الخيار.

لقراءة المزيد من المعلومات، في تعليمات، اضغط على المفتاح الملون  الكلمات الرئيسية ثم ابحث عن لغة الترجمة.

لغة الصوت

إذا لم تكن أي من اللغات الصوتية المفضلة لديك متوفرة، فيمكنك تحديد لغة صوتية أخرى إن كانت متوفرة. في حال عدم وجود لغات صوتية متوفرة، فإنه لا يمكنك تحديد هذا الخيار.

لقراءة المزيد من المعلومات، في  تعليمات & quote;، اضغط على المفتاح الملون  الكلمات الرئيسية وابحث عن لغة الصوت.

ثانلي |



إذا تضرّنت إحدى الإشارات الصوتية لغتي صوت، ولكن تتوفر لغة واحدة، أو اللغتين معاً بدون إشارة لغة، فسيكون هذا الخيار متوفراً.

أحادي / استيريو

يمكنك تبديل صوت القناة التناظرية إلى الوضع أحادي أو استيريو.

للتبديل إلى أحادي أو استيريو...

الضبط على قناة تناظرية.

- 1 اضغط على  OPTIONS، وحدد أحادي / استيريو واضغط على  (يمين).
- 2 حدد أحادي أو استيريو واضغط على OK.
- 3 اضغط على  (يسار) بشكل متكرر إذا لزم الأمر للإغلاق للقائمة.



معلومات القناة

حدد معلومات حول القناة لعرض معلومات فنية حول القناة.

الوصول العام

متوفر فقط عند تعيين الوصول العالمي إلى تشغيل.

↑ (شاشة رئيسية) < الإعدادات < كل الإعدادات < الوصول العام < الوصول العام < تشغيل.

لقراءة مزيد من المعلومات، في  تعليمات & quote;، اضغط على المفتاح الملون  الكلمات الرئيسية وابحث عن الوصول العالمي.

اختيار الفيديو





توفر القنوات التلفزيونية الرقمية إشارات فيديو متعددة (عمليات بث متعددة الموجزات) أو نقاط مشاهدة أو زوايا مختلفة للكاميرا للحدث نفسه أو برامج مختلفة على قناة تلفزيونية واحدة. يعرض التلفزيون رسالة للإعلام بتوافر مثل هذه القنوات التلفزيونية.

7.3

لائحة القنوات

فتح قائمة القنوات



لفتح قائمة القنوات الحالية...

- 1 اضغط على ، للتبديل إلى التلفزيون.
- 2 اضغط على OK لفتح قائمة القنوات إذا لم تكن الخدمة التفاعلية متوفرة أو اضغط طويلاً على  دليل التلفزيون لفتح لائحة القنوات.
- 3 اضغط على  OPTIONS < تحديد لائحة القنوات.
- 4 حدد قائمة القنوات التي تريد مشاهدتها.
- 5 اضغط على  BACK للإغلاق قائمة القنوات.





خيارات قائمة القنوات

فتح قائمة الخيارات

لفتح قائمة خيارات قائمة القنوات...

- اضغط على ، للتبديل إلى التلفزيون.
- اضغط على OK لفتح قائمة القنوات الحالية.
- اضغط على  OPTIONS، وحدد أحد الخيارات.
- اضغط على  BACK للإغلاق قائمة القنوات.

إعادة تسمية القناة

- 1 اضغط على ، للتبديل إلى التلفزيون.
- 2 اضغط طويلاً على  دليل التلفزيون / قائمة القنوات لفتح قائمة القنوات الحالية.
- 3 حدد القناة التي تريد إعادة تسميتها.
- 4 اضغط على  OPTIONS < إعادة تسمية القناة، واضغط على OK.
- 5 في حقل الكتابة، اضغط على OK لفتح لوحة المفاتيح التي تظهر على الشاشة، أو اضغط على  BACK لإخفاء لوحة المفاتيح التي تظهر على الشاشة.

- 6 استخدم مفاتيح التنقل لتحديد حرف، ثم اضغط على OK.
- اضغط على مفتاح **الاحمر** للإدخال بأحرف صغيرة
- اضغط على مفتاح **الاخضر** للإدخال بأحرف كبيرة
- اضغط على مفتاح **الاصفر** للإدخال الأرقام والرموز
- اضغط على مفتاح **الازرق** لحذف حرف
- 7 حددتر بعد الانتهاء من التعديل.
- 8 اضغط على **←** BACK لإغلاق قائمة القنوات.

تحديد تصفية القنوات

- 1 اضغط على **TV**، للتبديل إلى التلفزيون.
- 2 اضغط على OK لفتح قائمة القنوات الحالية.
- 3 اضغط على **≡** OPTIONS < رقمي / قنوات تناظرية
- 4 حدد واحدة من مجموعات القنوات المعروضة في قائمة القنوات.

إنشاء قائمة القنوات المفضلة أو تعديلها

- **TV** <OK **≡** OPTIONS < إنشاء قائمة المفضلة
- حدد قناة ثم اضغط على OK لإضافة قائمة قنوات مفضلة، وبعد الانتهاء، اضغط على **→** تم .
- **TV** <OK **≡** OPTIONS < تعديل المفضلة
- حدد قناة ثم اضغط على OK لإضافتها إلى قائمة القنوات المفضلة أو لإزالتها منها، وبعد الانتهاء، اضغط على **→** تم .

تحديد مجموعة القنوات

- **TV** <OK **≡** OPTIONS < تحديد مجموعة القنوات
- حدد مجموعة قنوات في قائمة قنوات مفضلة، وبعد الانتهاء، اضغط على OK.

تحديد قائمة القنوات

- **TV** <OK **≡** OPTIONS < تحديد قائمة القنوات
- حدد مجموعة قنوات في قائمة قنوات مفضلة، وبعد الانتهاء، اضغط على OK.

البحث عن القنوات

- **TV** <OK **≡** OPTIONS < البحث عن قناة
- يمكن البحث عن قناة للعثور عليها في قائمة قنوات طويلة.
- 1 اضغط على **TV**، للتبديل إلى التلفزيون.
- 2 اضغط على OK لفتح قائمة القنوات الحالية.
- 3 اضغط على **≡** OPTIONS < البحث عن قناة واضغط على OK.
- 4 في حقل الكتابة، اضغط على OK لفتح لوحة المفاتيح التي تظهر على الشاشة، أو اضغط على **←** BACK لإخفائها.
- 5 استخدم مفاتيح التنقل لتحديد حرف، ثم اضغط على OK.
- اضغط على مفتاح **الاحمر** للإدخال بأحرف صغيرة
- اضغط على مفتاح **الاخضر** للإدخال بأحرف كبيرة
- اضغط على مفتاح **الاصفر** للإدخال الأرقام والرموز
- اضغط على مفتاح **الازرق** لحذف حرف
- حدد إدخال لبدء البحث
- 6 حدد **→** تم عند اكتمال البحث.
- 7 اضغط على **←** BACK لإغلاق قائمة القنوات.

قفل القناة أو فتحها

TV <OK **≡** OPTIONS < قفل القناة، إلغاء قفل القناة

لنوع النطقال من مشاهدة قناة، يمكنك قفلها. ولشاهدة قناة مقفلة، يجب إدخال رمز PIN المكون من 4 أرقام الخاص ب قفل النطقال أولاً. لا يمكنك قفل البرامج من أجهزة متصلة.

سينتوفر **TV** بالقرب من شعار القناة المقفلة.

إزالة للائحة المفضلة

TV <OK **≡** OPTIONS < إزالة قائمة المفضلة

للإزالة للائحة المفضلة الحالية، حددنعم.

7.4

قنوات مفضلة

حول القنوات المفضلة

يمكنك إنشاء لائحة قنوات مفضلة تضر فقط القنوات التي تريد مشاهدتها. عند تحديد للائحة القنوات المفضلة، ستشاهد فقط قنواتك المفضلة عند التبديل بين القنوات.

إنشاء قائمة مفضلات

- 1 أثناء مشاهدة قناة تلفزيون، اضغط على OK لفتح قائمة القنوات.
- 2 حدد القناة، واضغط على **→** تمييز كفضلة لتمييزها كفضلة.
- 3 يتم وضع علامة على القناة المحددة بواسطة **♥**.
- 4 للإلغاء، اضغط على **←** BACK. تتم إضافة القنوات إلى قائمة المفضلة.

إزالة القناة من قائمة المفضلة

للإزالة قناة من قائمة المفضلة، حدد القناة باستخدام **♥**، ثم اضغط على **→** إلغاء من المفضلة مرة أخرى للإزالة العلامة كفضلة.

إعادة ترتيب القنوات

يمكنك إعادة ترتيب القنوات وتغيير مكانها في قائمة القنوات المفضلة.

- 1 أثناء مشاهدة قناة تلفزيون، اضغط على OK < **≡** OPTIONS < تحديد قائمة القنوات.
- 2 حدد المفضلة من الهوائي، واضغط على **≡** OPTIONS.
- 3 حدد إعادة ترتيب القنوات، وحدد القناة التي تريد إعادة ترتيبها، واضغط على OK.
- 4 اضغط على أزرار التنقل لنقل القناة المحددة إلى موقع آخر واضغط على OK.
- 5 وبعد الانتهاء، اضغط على **→** تم.

قائمة المفضلة على دليل التلفزيون

يمكنك ربط دليل التلفزيون للحصول على قائمة المفضلة.

- 1 أثناء مشاهدة قناة تلفزيون، اضغط على OK < **≡** OPTIONS < تحديد قائمة القنوات.
- 2 حدد المفضلة من الهوائي، واضغط على OK.
- 3 اضغط على **≡** TV GUIDE لفتحه.

باستخدام دليل التلفزيون، يمكنك عرض قائمة برامج التلفزيون الحالية والمجدولة للقنوات المفضلة لديك. إلى جانب القنوات المفضلة، سيتم إضافة القنوات الـ 3

الأكثر استخداماً من القائمة الافتراضية لجهات البث بعد قنواتك المفضلة لمعاينتك. تحتاج إلى إضافة هذه القنوات إلى قائمة المفضلة لتتمكن من تشغيلها (راجع فصل " دليل التلفزيون ").

على كل صفحة من دليل التلفزيون، توجد شبكة " هل كنت تعلم "؛ تم إدخالها على قائمة القنوات المفضلة. توفر قناة " هل كنت تعلم "؛ نصائح مفيدة لتحسين الطريقة التي تستخدم بها التلفزيون.

7.5

نص / نص معلومات

الترجمات من النص

إذا قمت بضبط قناة تناظرية، يجب توفير الترجمات لكل قناة يدوياً.

- 1- أدخل إلى قناة واضغط على TEXT لفتح النص.
- 2- أدخل رقم الصفحة للترجمات، يكون عادةً 888.
- 3- اضغط على TEXT مرة أخرى للإغلاق النص.

إذا حددت تشغيل في قائمة الترجمة عند مشاهدة هذه القناة التناظرية، فستظهر الترجمات إذا كانت متوفرة.

لمعرفة ما إذا كانت القناة تناظرية أم رقمية، بَدَل إلى القناة واضغط على **INFO**.

صفحات النص

افتح النص / نص المعلومات، اضغط على TEXT، أثناء مشاهدة قنوات التلفزيون. لإغلاق النص، اضغط على TEXT مجدداً.

تحديد صفحة النص

لتحديد صفحة . . .

- 1- أدخل رقم الصفحة باستخدام مفاتيح الأرقام.
- 2- استخدم مفاتيح الأسهم للتنقل.
- 3- اضغط على مفتاح ولون لتحديد موضوع مرزب بواسطة اللون في أسفل الشاشة.

صفحات النص الفرعية

يمكن لرقم صفحة نص أن يستوعب عدة صفحات فرعية. تظهر أرقام الصفحات الفرعية على شريط بجوار رقم الصفحة الرئيسية. لتحديد صفحة فرعية، اضغط على < أو >.

صفحات نص T.O.P.

تعرض بعض جهات البث نص T.O.P..

افتح صفحات نص T.O.P. اضغط ،النص ضون .

على **OPTIONS** وحدد نظرة عامة على T.O.P..

* لا يمكن الوصول إلى نص المعلومات إلا عندما تكون القنوات مثبتة مباشرة على الهوائيل الداخلي للتلفزيون وتم التعيين إلى وضع التلفزيون. في حال استخدام جهاز استقبال الإشارات، فلن يكون نص المعلومات متوفراً عبر التلفزيون. في هذه الحالة، يمكن استخدام نص المعلومات الخاص بجهاز استقبال الإشارات بدلاً منه.

خيارات النص

في النص / نصوص المعلومات، اضغط على **OPTIONS** لتحديد التالي:

□ تثبيت الصفحة

□ إيقاف التدوير التلقائي للصفحات الفرعية.

□ شاشة مزدوجة / شاشة كاملة

□ لإظهار القناة التلفزيونية والنص إلى جانب بعضها.

□ نظرة عامة على T.O.P.

□ لفتح نص T.O.P..

□ تكبير

□ لتكبير صفحة النص لتأمين القراءة المريحة.

□ إظهار

□ لإظهار المعلومات المخفية على صفحة.

□ اللغة

□ لتبديل مجموعة الأحرف التي يستخدمها النص لعرضها بشكل صحيح.

□ نص 2.5

□ لتنشيط نص 2.5 لهزيد من الألوان ورسومات أفضل.

إعداد النص

لغة النص

تتوفر لدى بعض جهات بث القنوات التلفزيونية الرقمية لغات مختلفة للنص.

تعيين لغة نصوص المعلومات المفضلة

↑ (شاشة رئيسية) < الإعدادات < كل الإعدادات < المنطقة واللغة < اللغة < النص الرئيسي، النص الثانوي

النص 2.5

يقدم نص 2.5 أولاً إضافية ورسومات أفضل، في حال توفره. ويتم تنشيط نص

5.2 كإعداد قياسي لجهة التصنيع.

للإيقاف تشغيل نص 2.5...

1- اضغط على TEXT.

2- يفتح فتح النص / نصوص المعلومات على الشاشة، اضغط

على **OPTIONS**.

3- حدد نص 2.5 < إيقاف.

4- اضغط على < (يسار) بشكل متكرر إذا لزم الأمر للإغلاق القائمة.

دليل التلفزيون

8.1

ما الذي تحتاج إليه

باستخدام دليل التلفزيون، يمكنك عرض لائحة تضم البرامج التلفزيونية الحالية والمجدولة لقنواتك. ووفقاً لمصدر معلومات (بيانات) دليل التلفزيون، تظهر القنوات التناظرية والرقمية أو القنوات الرقمية فقط. لا توفر جميع القنوات معلومات دليل التلفزيون.

يمكن للتلفزيون من جمع معلومات دليل التلفزيون للقنوات المثبتة على التلفزيون (على سبيل المثال، القنوات التي تشاهدها عبر وضع مشاهدة التلفزيون). يعجز التلفزيون عن جمع معلومات دليل التلفزيون للقنوات التي تشاهدها عبر جهاز استقبال رقمي.

8.2

استخدام دليل التلفزيون

فتح دليل التلفزيون

افتح دليل التلفزيون، اضغط على  TV GUIDE.

اضغط على  TV GUIDE (دليل التلفزيون) مرة أخرى لإغلاق الدليل.

في المرة الأولى التي تفتح فيها دليل التلفزيون، يُجري التلفزيون عملية مسح لكل القنوات التلفزيونية للحصول على معلومات حول البرامج. قد تستغرق هذه العملية بضع دقائق. تكون بيانات دليل التلفزيون مخزنة على التلفزيون.

ضبط برنامج

التعديل إلى برنامج

من دليل التلفزيون، يمكنك التبديل إلى برنامج حال.

لتحديد برنامج، استخدم مفاتيح النسخم لتمييز اسم البرنامج.



انتقل إلى اليسار لعرض البرامج المجدولة لوقت لاحق من هذا اليوم.

للتبديل إلى البرنامج (القناة)، حدد البرنامج واضغط على OK (موافق).

عرض تفاصيل البرامج

عرض تفاصيل البرنامج المحدد، اضغط على  INFO.

تغيير اليوم

إذا كانت جهة البث هي مصدر معلومات دليل التلفزيون، فيمكنك الضغط على  + لعرض الجدول الخاص بأحد الأيام التالية. اضغط على  - للعودة إلى اليوم السابق.

أو، يمكنك الضغط على  OPTIONS وتحديد تغيير اليوم.

ضبط تذكير

يمكنك تعيين تذكير لبرنامج. ستظهر رسالة لتبنيك عند بدء البرنامج. يمكنك التوليف إلى هذه القناة فوراً.

في برنامج دليل التلفزيون مع تذكير يحمل علامة  (الساعة).

لتعيين تذكير

1- اضغط على  TV GUIDE وحدد برنامجاً قادماً.

2- اضغط على  لتعيين التذكير واضغط على OK.

لمسح تذكير

1- اضغط على  TV GUIDE وحدد برنامجاً مع التذكير المميز بعلامة  (الساعة).

2- اضغط على  لمسح التذكير، وحدد نعم، ثم اضغط على OK.

البحث حسب النوع

إذا كانت المعلومات متوفرة، فيمكنك البحث عن البرامج المجدولة بالنوع كالنظام والبرامج الرياضية وغير ذلك.

للبحث عن البرامج حسب النوع، اضغط على  OPTIONS وحدد بحث بالنوع.

حدد نوعاً واضغط على OK. تظهر قائمة بالبرامج التي تم العثور عليها.

قائمة التذكيرات

يمكنك عرض لائحة التذكيرات التي عيّنتها.

قائمة التذكيرات

لفتح قائمة التذكيرات

1- اضغط على  TV GUIDE.

2- اضغط على  OPTIONS وحدد كل التذكيرات.

3- في قائمة التذكيرات، حدد التذكير الذي تريد إزالته، وسيتم تمييز التذكير المحدد بعلامة .

4- حدد مسح المحدد واضغط على OK.

5- حدد إغلاق للإغلاق قائمة التذكيرات.

تعيين تسجيل

يمكنك تعيين تسجيل في دليل التلفزيون.

لتسجيل برنامج



1- اضغط على  TV GUIDE وحدد برنامجاً لاحقاً أو حالياً.

2- اضغط على المفتاح الملون  لتسجيل.

لإلغاء تسجيل

1- اضغط على  TV GUIDE وحدد البرنامج الذي تم تعيينه للتسجيل.

2- اضغط على المفتاح الملون  لمسح التسجيل.

للاطلاع على قائمة التسجيلات، اضغط على  تسجيلات، توضع علامة  على



الجهة الأمامية من اسم البرنامج الذي تم تعيينه للتسجيل (نقطة حمراء).

لائحة التسجيلات

يُمكنك عرض تسجيلاتك وإدارتها في قائمة التسجيلات. إلى جانب قائمة التسجيلات، هناك قائمة منفصلة للتسجيلات والتذكيرات المجدولة.

لفتح القائمة أو التسجيلات

اضغط على  TV GUIDE.

- 1- اضغط على المفتاح الملون  لتسجيلات.
- 2- في قائمة التسجيلات، حدد علامات التبويب جديد أو تمت المشاهدة أو انتهت الصلاحية واضغط على OK لتصفية عرضك.
- 3- عند تحديد تسجيل من القائمة، يمكنك إزالته بواسطة المفتاح الملون  إزالة. يمكنك إعادة تسمية تسجيل محدد بواسطة المفتاح الملون  إعادة تسمية.





يُمكن لجهات البث تقييد عدد الأيام التي يُمكن فيها عرض تسجيلٍ ما. عند انتهاء هذه الفترة، سيتم تمييز التسجيل على أنه ونهية الصلاحية. ويُمكن لأي تسجيل في القائمة إظهار عدد الأيام المتبقية له قبل انتهاء صلاحيته.

عندما تمنع جهة البث تسجيلاً مجدولاً أو عندما يتعرّض البث للمقاطعة، توضع علامة على التسجيل تدل على فشله.

تسجيل يدوي









يُمكنك جدولة تسجيل غير مرتبط ببرنامح تلفزيون. يُمكنك تعيين نوع الموالب والقناة ووقت البدء والانهاء بنفسك.

لجدولة تسجيل يدوياً...

- 1- اضغط على  TV GUIDE.
 - 2- اضغط على المفتاح الملون  لتسجيلات.
 - 3- اضغط على المفتاح الملون  جدول ثم اضغط على OK.
 - 4- حدد الموالب من المكان الذي تريد التسجيل منه واضغط على OK.
 - 5- حدد القناة التي تريد التسجيل منها واضغط على OK.
 - 6- حدد يوم التسجيل واضغط على OK.
 - 7- قمر بتعيين وقت بدء وانتهاء التسجيل. حدد زر واستخدم المفاتيح  (أعلى) أو  (أسفل) لتعيين الساعات والدقائق.
 - 8- حدد الجدول واضغط على OK لجدولة التسجيل اليدوي.
- سيظهر التسجيل في قائمة التسجيلات والتذكيرات المجدولة.

مشاهدة تسجيل

لمشاهدة تسجيل

- 1- اضغط على  TV GUIDE.
- 2- اضغط على المفتاح الملون  لتسجيلات.
- 3- في قائمة التسجيلات، حدد التسجيل الذي تريده واضغط على OK لبدء المشاهدة.
- 4- يُمكنك استخدام المفاتيح  (إيقاف مؤقت) أو  (تشغيل) أو  (إرجاع) أو  (تقديم إلى الأمام) أو  (إيقاف).
- 5- للعودة إلى مشاهدة التلفزيون، اضغط على  EXIT.

9.2

إيقاف التلفزيون مؤقتاً

التسجيل والإيقاف المؤقت
للتلفزيون

9.1

التسجيل

ما الذي تحتاج إليه

يُمكنك تسجيل بث تلفزيوني رقمي ومشاهدته لاحقاً.

لتسجيل برنامح تلفزيوني تحتاج إليه

- محرك قرص ثابت USB وتصل مهياً على هذا التلفزيون
- القنوات التلفزيونية الرقمية التي تم تثبيتها على هذا التلفزيون
- لتلقي معلومات القناة لدليل التلفزيون على الشاشة
- إعداد ساعة موثوق فيه على التلفزيون. إذا قمت بإعادة تعيين ساعة التلفزيون يدوياً، قد تفشل التسجيلات.

لا يُمكنك التسجيل وأنت تستخدم إيقاف التلفزيون المؤقت.

يُمكن لبعض موفري DVB تطبيق قيود مختلفة باستخدام تقنية (إدارة الحقوق الرقمية)، وذلك في تطبيق قانون حقوق النشر. في حال بث قنوات محلية، قد يتم تقييد التسجيل أو صحته أو عدد المشاهدات. قد يتم حظر التسجيل بالكامل. يُمكن أن تظهر رسالة خطأ في حال محاولة تسجيل بث وهمي أو تشغيل تسجيل ونهية الصلاحية مجدداً.

تسجيل برنامح

التسجيل الن

لتسجيل البرنامح الذي تشاهده، اضغط على  (تسجيل) على جهاز التحكم عن بعد. وسيبدأ التسجيل على الفور.

للإيقاف التسجيل، اضغط على  (إيقاف).



عند توفر بيانات دليل التلفزيون، سيتم تسجيل البرنامح الذي تشاهده من لحظة الضغط على مفتاح التسجيل حتى انتهاء البرنامح.

إذا كنت تتلقى معلومات دليل التلفزيون من جهة البث، فسيبدأ التسجيل على الفور. ويُمكنك ضبط وقت انتهاء التسجيل في لائحة التسجيلات.

جدولة تسجيل

يُمكنك جدولة تسجيل برنامح قادم اليوم أو بعد عدة أيام (8 أيام كحد أقصى). سيستخدم التلفزيون البيانات من دليل التلفزيون لبدء التسجيل وإنهائه.

لتسجيل برنامح

- 1- اضغط على  TV GUIDE.
- 2- على دليل التلفزيون، حدد القناة والبرنامح اللذين تريد تسجيلهما. اضغط على  (يمين) أو  (يسار) للتحرير عبر برامح قناة ما.
- 3- حدد التسجيل، وسيظهر تحذير بشكل تلقائي في حال جدولة تسجيلات متداخلة. إذا كنت تخطط لتسجيل برنامح أثناء غيابك، تذكر ضرورة ترك التلفزيون في وضع الاستعداد ومحرك القرص الثابت USB في وضع التشغيل.

ما الذي تحتاج إليه

للإيقاف برنامج تلفزيوني تحتاج إليه مؤقتًا

- محرك قرص ثابت USB ومتصل هيباً على هذا التلفزيون
- القنوات التلفزيونية الرقمية التي تم تثبيتها على هذا التلفزيون
- لتلقي معلومات القناة لحليل التلفزيون على الشاشة

مع توصيل محرك قرص ثابت USB وتمهينته، يقوم التلفزيون بتخزين البث التلفزيوني الذي تشاهدهم بشكل متواصل. وعندما تقوم بالتبديل إلى قناة أخرى، يتم مسح بث القناة السابقة، أيضاً، عندما تقوم بتبديل التلفزيون إلى وضع الاستعداد، يتم مسح البث.

لا يمكنك استخدام إيقاف التلفزيون مؤقتاً أثناء التسجيل.

إيقاف برنامج مؤقتاً

للإيقاف بث مؤقتاً واستئنافه

- للإيقاف البث مؤقتاً، اضغط على **||** (إيقاف مؤقت). يظهر شريط التقدم في أسفل الشاشة بشكل مختصر.
- لإعادة إظهار شريط التقدم، اضغط على **||** (تعليق) مرة أخرى.
- لاستئناف المشاهدة، اضغط على **▶** (تشغيل).

مع ظهور شريط التقدم على الشاشة، اضغط على **◀** (إرجاع) أو اضغط على **▶** (تقديم) لتحديد الموقع الذي تريد أن تبدأ منه ومشاهدة البث الذي تم إيقافه مؤقتاً. اضغط على هذه المفاتيح بشكل متكرر لتغيير السرعة.

للعودة إلى البث التلفزيوني الفعلي، اضغط على **■** (إيقاف).

إعادة التشغيل

بما أن التلفزيون يقوم بتخزين البث الذي تشاهدهم، يمكنك في الغالب إعادة تشغيل البث لبضع ثوانٍ.

للإعادة تشغيل بث حالي

- 1- اضغط على **||** (إيقاف مؤقت)
- 2- اضغط على **◀** (إرجاع). يمكنك الضغط على **◀** بشكل متكرر لتحديد المكان الذي تريد منه بدء عرض البث الذي تم إيقافه مؤقتاً. اضغط على هذه المفاتيح بشكل متكرر لتغيير السرعة. في وقتٍ من النوبات، ستصل إلى بداية تخزين البث أو أقصى فترة زمنية.
- 3- اضغط على **▶** (تشغيل) لمشاهدة البث مرة أخرى.
- 4- اضغط على **■** (إيقاف) لمشاهدة البث المباشر.

مقاطع فيديو، صور وهورسيقى

10.1

من توصيلة USB

يؤكدك عرض الصور أو تشغيل الموسيقى وملفات الفيديو من محرك أقراص
محمول USB موصول أو من محرك قرص ثابت USB.

عندما يكون التلفزيون قيد التشغيل، قم بتوصيل محرك الأقراص المحمول USB
أو محرك الأقراص الثابت USB بإحدى توصيلات USB.

اضغط على **SOURCES**، ثم حدد **USB**، ويؤكدك تصفح ملفاتك
في بنية المجلدات التي نظمتها على محرك الأقراص الثابت USB.

تحذير

إذا حاولت إيقاف برنامج مؤقتاً أو تسجيله مع توصيل محرك قرص ثابت USB،
فسيطالبك التلفزيون بتهيئة محرك القرص الثابت USB. ستؤدي هذه التهيئة
إلى حذف كل الملفات الحالية على محرك القرص الثابت USB.

10.2

الصور

عرض الصور

1- اضغط على **SOURCES** وحدد **USB** واضغط على OK.
2- حدد **USB** محرك الأقراص المحمول USB واضغط على > (يمين) لتحديد
جهاز USB الذي تريده.

3- حدد صورة، ويؤكدك الضغط على **OK** لترتيب الاستعراض صورك حسب
التاريخ أو الشهر أو السنة أو أبجدياً حسب الاسم.

4- حدد إحدى الصور، ثم اضغط على OK لعرض الصورة المحددة.
عرض الصور، حدد الصور في شريط القوائم، وحدد صورة مصغرة واضغط
على OK.

في حال وجود عدة صور في المجلد نفسه، فحدد صورة واضغط على **OK** عرض
الشرائح لبدء عرض شرائح لكل الصور الموجودة في هذا المجلد.

شاهد صورة واضغط على **INFO** لإظهار ما يلي:

شريط التقدم، شريط التحكم بالتشغيل، **▶** (للانتقال إلى الصورة السابقة في
مجلد)، **▶** (للانتقال إلى الصورة التالية في مجلد)، **▶** (لبدء تشغيل عرض
الشرائح)، **||** (لإيقاف التشغيل)، **▶** (لبدء عرض الشرائح)، **▶** (لتدوير الصورة)

خيارات الصور

أثناء عرض صورة على الشاشة، اضغط على **OPTIONS**...

قائمة / صور مصغرة

لعرض الصور بطريقة عرض القائمة أو الصور المصغرة.

إنهاء التبديل، تشغيل التبديل

لعرض الصور في ترتيب تسلسلي أو عشوائي.

تكرار، تشغيل مرة

لعرض الصور بشكل متكرر أو مرة واحدة فقط.

إيقاف الموسيقى

للإيقاف الموسيقى إذا كان تشغيل الموسيقى قيد التقدم.

سرعة عرض الشرائح

لتعيين سرعة عرض الشرائح.

انتقالات عرض الشرائح

لتعيين الانتقال من صورة إلى أخرى.

صور بنطاق 360 درجة

عرض صور 360

1- اضغط على **SOURCES** وحدد **USB** واضغط على OK.
2- حدد **USB** محرك الأقراص المحمول USB واضغط على > (يمين) لتحديد
جهاز USB الذي تريده.

3- حدد صور بنطاق 360 درجة، ويؤكدك الضغط على **OK** لترتيب الاستعراض
صورك بنطاق 360 درجة حسب التاريخ أو الشهر أو السنة أو أبجدياً حسب
الاسم.

4- حدد إحدى الصور بنطاق 360 درجة، واضغط على OK لعرض الصورة
المحددة بنطاق 360 درجة.

لعرض الصور، حدد صور بنطاق 360 درجة في شريط القائمة، وحدد صورة
مصغرة واضغط على OK.

في حال وجود عدة صور بنطاق 360 درجة في المجلد نفسه، حدد صورة بنطاق
360 درجة واضغط على **OK** عرض الشرائح لبدء عرض شرائح لكل الصور بنطاق
360 درجة الموجودة في هذا المجلد.

شاهد صورة واضغط على **INFO** لعرض ما يلي:

شريط التقدم، وشريط التحكم بالتشغيل، **▶** (للانتقال إلى الصورة السابقة في
المجلد)، **▶** (للانتقال إلى الصورة التالية في المجلد)، **▶** (لبدء تشغيل عرض
الشرائح)، **||** (لإيقاف التشغيل مؤقتاً)، **▶** (تشغيل الكل / تشغيل
واحد)، **▶** (الكوكب الصغير)، **▶** (الوضع التلقائي / الوضع اليدوي).

Little Planet (الكوكب الصغير): الكوكب الصغير هو طريقة عرض بديلة
ومهتعة للصور بنطاق 360 درجة. عندما يبدأ عرض "الكوكب
الصغير"؛ يتم عرض الصورة بنطاق 360 درجة في صورة ملتقطة كما لو
كانت كوكباً.

الوضع التلقائي / الوضع اليدوي: عند بدء تشغيل المشغل بنطاق 360 درجة،
يتم تحريك الصورة المحددة بنطاق 360 درجة تلقائياً من اليسار إلى اليمين (0 إلى
360 درجة) في عرض 360 درجة. وعندما يتم دخول الوضع اليدوي، سيعمل
المشغل بنطاق 360 درجة على إيقاف التحريك / التدوير التلقائي للسماح بإمكانية
التحريك / التدوير يدوياً باستخدام مفاتيح وحدة التحكم عن بعد.

خيارات الصور بنطاق 360 درجة

أثناء عرض الصور بنطاق 360 درجة على الشاشة، اضغط
على **OPTIONS**

قائمة / صور مصغرة

لعرض الصور بنطاق 360 درجة بطريقة عرض القائمة أو بطريقة عرض الصور
المصغرة.

إنهاء التبديل، تشغيل التبديل

لعرض الصور في ترتيب تسلسلي أو عشوائي.

تكرار، تشغيل مرة

لعرض الصور بشكل متكرر أو مرة واحدة فقط.

إيقاف الموسيقى





للإيقاف الموسيقى إذا كان تشغيل الموسيقى قيد التقدم.

مقاطع الفيديو















تشغيل مقاطع الفيديو

لتشغيل مقطع فيديو على التلفزيون...

حدد  مقاطع الفيديو، وحدد اسم الملف واضغط على OK.

- للإيقاف الفيديو مؤقتًا، اضغط على OK. اضغط على OK مرة أخرى للاهتابة.
- للإرجاع أو التقدم إلى الأمام، اضغط على  أو . اضغط على المفاتيح عدة مرات للتسريع بمقدار مرتين أو 4 مرات أو 8 مرات أو 16 مرة أو 32 مرة.
- للانتقال إلى الفيديو التالي في مجلد، اضغط على OK للإيقاف المؤقت وحدد  على الشاشة واضغط على OK.
- للإيقاف تشغيل الفيديو، اضغط على  (إيقاف).
- للعودة إلى المجلد، اضغط على .

فتح مجلد الفيديو

- 1 اضغط على  SOURCES، وحدد  USB واضغط على OK.
- 2 حدد  محرك الأقراص المدمج USB واضغط على  (يمين) لتحديد جهاز USB الذي تريده.
- 3 حدد مقاطع الفيديو ثم حدد أحد مقاطع الفيديو، ويؤكد الضغط على OK لتشغيل الفيديو المحدد.
- حدد فيديو ثم اضغط على  INFO لعرض معلومات الملف.
- قم بتشغيل فيديو واضغط على  INFO لإظهار ما يلي:
شريط التقدم، شريط التحكم بالتشغيل،  (لانتقال إلى الفيديو السابق في مجلد)،  (لانتقال إلى الفيديو التالي في مجلد)،  (التشغيل)،  (الإرجاع)،  (التقديم إلى الأمام)،  (للإيقاف التشغيل)،  (لتشغيل الكل / تشغيل واحد)،  (لتشغيل التبديل العشوائي / إيقاف تشغيل التبديل العشوائي)

خيارات الفيديو

أثناء تشغيل الفيديو، اضغط على  OPTIONS...

قائمة / صور مصغرة

لعرض ملفات الفيديو بطريقة عرض القائمة أو بطريقة عرض الصور المصغرة.

الترجمات

لعرض الترجمات في حال توفرها، حدد تشغيل أو إيقاف أو تشغيل أثناء الكتم.

إيقاف التبديل، تشغيل التبديل

لتشغيل مقاطع الفيديو في ترتيب تسلسلي أو عشوائي.

تكرار، تشغيل مرة













لتشغيل مقاطع الفيديو بشكل متكرر أو مرة واحدة.

10.5

الموسيقى

تشغيل الموسيقى

فتح مجلد الموسيقى

- 1 اضغط على  SOURCES، وحدد  USB واضغط على OK.
- 2 حدد  محرك الأقراص المدمج USB واضغط على  (يمين) لتحديد جهاز USB الذي تريده.
- 3 حدد موسيقى ثم حدد أحد مقاطع الموسيقى، ويؤكد الضغط على OK لتشغيل مقطع الموسيقى المحدد.
- حدد ملف موسيقى ثم اضغط على  INFO لعرض معلومات الملف.
- قم بتشغيل موسيقى واضغط على  INFO لإظهار ما يلي:
شريط التقدم، شريط التحكم بالتشغيل،  (لانتقال إلى ملف الموسيقى السابق في مجلد)،  (لانتقال إلى ملف الموسيقى التالي في مجلد)،  (التشغيل)،  (الإرجاع)،  (للتقديم إلى الأمام)،  (للإيقاف التشغيل)،  (لتشغيل الكل / تشغيل واحد)

خيارات الموسيقى

أثناء تشغيل الموسيقى، اضغط على  OPTIONS

إيقاف التبديل، تشغيل التبديل

لتشغيل الأغاني في ترتيب تسلسلي أو عشوائي.

تكرار، تشغيل مرة

لتشغيل الأغاني بشكل متكرر أو مرة واحدة.

فتح قوائم إعدادات التلفزيون

11.1

نظرة عامة حول القائمة الرئيسية

اضغط على  (شاشة رئيسية) لتحديد إحدى القوائم التالية، ثم اضغط على OK.

المصادر

يتضمن هذا الصف المصادر المتوفرة في هذا التلفزيون.

مشاهدة التلفزيون

يتضمن هذا الصف وظائف التلفزيون المتوفرة للمستخدم.

التطبيقات

يتضمن هذا الصف عدد التطبيقات التي تم تثبيتها مسبقاً.

البحث

يتضمن هذا الصف واجهة لإجراء البحث ضمن هذا التلفزيون.

الإعدادات

يتضمن هذا الصف الإعدادات المتوفرة للمستخدم.

يتمكن إعادة ترتيب الرموز في قوائم الشاشة الرئيسية . لتغيير موضع الرموز، اضغط على OK . يمكنك أيضاً تحديد الرمز الذي تريد إعادة ترتيبه والضغط باستمرار على مفتاح OK لمدة 3 ثوانٍ حتى تظهر النسخة حول المفتاح. استخدم مفاتيح التنقل لنقل الرمز المحدد إلى موقع آخر ثم اضغط على OK . اضغط على مفتاح BACK للخروج.

11.2

الإعدادات المتكررة وكل الإعدادات

قائمة الإعدادات:

اضغط على  (الشاشة الرئيسية) < مفتاح الإعدادات على وحدة التحكم عن بعد للعثور على الإعدادات المتكررة.

المعلومات الإرشادية - تعليقات حول كيفية تثبيت القنوات وفرزها وتحديث برنامج التلفزيون وتوصيل الأجهزة الخارجية واستخدام وظائف Smart على التلفزيون.

تثبيت القنوات - تحديث القنوات أو بدء عملية تثبيت قناة جديدة بالكامل.
نمط الصورة - لتحديد أحد أنماط الصور المحددة مسبقاً للعرض التالي للصور.
تنسيق الصورة - لتحديد أحد تنسيقات الصور المحددة مسبقاً الذي يلزم الشاشة.

نمط الصوت- لتحديد أحد أنماط الصوت المحددة مسبقاً للحصول على إعدادات الصوت المثالية.

إخراج الصوت- لتعيين التلفزيون لتشغيل الصوت على التلفزيون أو على نظام الصوت المتصل.

نمط * Ambilight - لتحديد أحد أنماط Ambilight المحددة مسبقاً.
hue + Ambilight - لتشغيل خيار hue + Ambilight أو إيقاف تشغيله.

موقت السكون - تعيين التلفزيون للانتقال إلى وضع الاستعداد تلقائياً بعد فترة زمنية محددة مسبقاً.

إيقاف الشاشة - إذا كنت تستمع إلى الموسيقى على التلفزيون فقط، فيمكنك إيقاف شاشة التلفزيون.

الاتصال اللاسلكي والشبكات- لتوصيل الشبكة المنزلية لديك أو ضبط إعدادات

الشبكة.

إعدادات الصورة- لضبط جميع إعدادات الصور.

كل الإعدادات - لعرض قائمة كل الإعدادات.

تعليقات - لتشخيص حالة التلفزيون والحصول على مزيد من المعلومات

عنه. للحصول على مزيد من المعلومات، في تعليقات، اضغط على المفتاح

المعلون  الكلمات الرئيسية وابحث عن قائمة التعليقات للحصول على مزيد من المعلومات.

قائمة كل الإعدادات:

اضغط على مفتاح  (شاشة رئيسية) في وحدة التحكم عن بعد، وحدد الإعدادات < كل الإعدادات، ثم اضغط على OK.

* إعداد Ambilight مخصص للطرازات التي تدعم وظيفة Ambilight فقط.

11.3

كل الإعدادات

إعدادات الصورة

نمط الصورة

تحديد نمط

لتعديل الصورة بسهولة، يمكنك تحديد نمط صورة تم تعيينه مسبقاً.

 (الشاشة الرئيسية) < الإعدادات < نمط الصورة، اضغط على OK لتغيير الخيار التالي المتوفر.

أنماط الصورة المتوفرة هي ...

- شخصي - تفضيلات الصورة التي تقوم بتعيينها أثناء عملية بدء التشغيل الأولي
- حيوي - خيار مثالي لعرض ضوء النهار
- طبيعي - إعدادات صورة طبيعية
- قياسي - الإعداد الأكثر توفيراً لاستهلاك الطاقة
- فيلم - مثالي لمشاهدة الأفلام بتأثير الاستوديو النصلي
- ألعاب - مثالي للألعاب*
- الشاشة - مثالي لشاشة الكمبيوتر**



* نمط الصورة - لا تتوفر اللعبة لبعض مصادر الفيديو.

** نمط الصورة - لا تتوفر الشاشة إلا عندما يكون فيديو مصدر HDMI قابلاً للتطبيق على الكمبيوتر الشخصي. HDR غير مدعوم في وضع الشاشة. يمكن للتلفزيون تشغيل فيديو HDR في وضع الشاشة ولكن لن يتم تطبيق معالجة HDR.

تخصيص نمط

يمكنك ضبط إعدادات الصورة وتخزينها في نمط الصورة المحدد حالياً. مثل اللون أو التباين أو الحدة.

استعادة النمط

لاستعادة النمط إلى الإعداد النصلي، انتقل إلى  (الشاشة الرئيسية) < الإعدادات < كل الإعدادات < نمط الصورة، ثم اضغط على  استعادة النمط.

يمكن للتلفزيون تشغيل برامج HDR من إحدى توصيلات HDMI أو البث، من مصدر إنترنت (مثل Netflix) أو من جهاز ذاكرة USB ومتصل.

سيتم تبديل التلفزيون تلقائياً إلى وضع HDR مع الإشارة. يدعم التلفزيون

تنسيقات HDR التالية: HDR10 Hybrid Log Gamma و HDR10 و HDR10+

Dolby Vision ، إلا أنه يعتمد على توفر تنسيق HDR هذا في موفري المحتوى.

لهتوى HDR) HDR10 Hybrid Log Gamma (+)

أنهاط مهتوى HDR) HDR10 Hybrid Log Gamma (+) هي...

- HDR الشخصي
- HDR للون زاهية
- HDR للون طبيعية
- HDR للانفلام
- HDR الألعاب

لهتوى Dolby Vision HDR

أنهاط مهتوى Dolby Vision HDR هي...

- HDR الشخصي
- HDR للون زاهية
- Dolby Vision ساطع
- Dolby Vision داكن
- HDR الألعاب

اللون، التباين، الحدة، السطوع

ضبط لون الصورة

↑ (الشاشة الرئيسية) < الإعدادات < كل الإعدادات < الصورة < اللون
اضغط على سهم ^ (أعلى) أو ∨ (أسفل) لضبط قيمة إشباع لون الصورة.

ضبط تباين الصورة

↑ (الشاشة الرئيسية) < الإعدادات < كل الإعدادات < الصورة < التباين
اضغط على سهم ^ (أعلى) أو ∨ (أسفل) لضبط قيمة تباين الصورة.
يؤكدك تقليل قيمة التباين لتقليل استهلاك الطاقة.

ضبط حدة الصورة

↑ (الشاشة الرئيسية) < الإعدادات < كل الإعدادات < الصورة < الحدة
اضغط على سهم ^ (أعلى) أو ∨ (أسفل) لضبط قيمة حدة الصورة.

ضبط سطوع الصورة

↑ (الشاشة الرئيسية) < الإعدادات < كل الإعدادات < الصورة < السطوع
اضغط على سهم ^ (أعلى) أو ∨ (أسفل) لتعيين مستوى سطوع إشارة الصورة.

ملاحظة: قد يؤدي تعيين السطوع على قيمة تزيد عن القيمة المرجعية (50) إلى انخفاض مستوى التباين.

إعدادات وضع الخبير للصورة

إعدادات اللون

↑ (الشاشة الرئيسية) < الإعدادات < كل الإعدادات < الصورة < إعدادات وضع الخبير

ضبط إعداد درجة اللون

↑ (الشاشة الرئيسية) < الإعدادات < كل الإعدادات < الصورة < إعدادات وضع الخبير < درجة اللون

اضغط على سهم ^ (أعلى) أو ∨ (أسفل) لضبط قيمة إعداد درجة اللون.

ضبط تحسين اللون

↑ (الشاشة الرئيسية) < الإعدادات < كل الإعدادات < الصورة < إعدادات وضع الخبير < تحسين اللون

حدد الحد الأقصى، أو متوسط، أو الحد الأدنى لتعيين مستوى كثافة اللون والتفاصيل في الألوان الساطعة.

تحديد درجة حرارة اللون الوعيّة مسبقاً

↑ (الشاشة الرئيسية) < الإعدادات < كل الإعدادات < الصورة < إعدادات وضع الخبير < درجة حرارة اللون

حدد عادي أو دافئ أو بارد لتعيين درجة حرارة اللون وفقاً لتفضيلاتك.

تخصيص درجة حرارة اللون

↑ (الشاشة الرئيسية) < الإعدادات < كل الإعدادات < الصورة < إعدادات وضع الخبير < درجة حرارة اللون < درجة حرارة لون مخصصة

حدد "مخصص" في قائمة "درجة حرارة اللون" أو "تخصيص درجة حرارة اللون بنفسك" واضغط على سهمين ^ (أعلى) أو ∨ (أسفل) لضبط القيمة.

إعدادات التباين

أوضاع التباين

↑ (الشاشة الرئيسية) < الإعدادات < كل الإعدادات < الصورة < إعدادات وضع الخبير < وضع

حدد عادي، أو تم التحسين للصورة، أو تم التحسين لتوفير استهلاك الطاقة لتعيين التلفزيون تلقائياً إلى تقليل التباين لفضل استهلاك للطاقة أو للحصول على أفضل تجربة للصورة، أو حدد إيقاف للإيقاف تشغيل الضبط.

إعدادات HDR

↑ (الشاشة الرئيسية) < الإعدادات < كل الإعدادات < الصورة < إعدادات وضع الخبير < HDR Plus

قم بتعيين HDR Plus إلى إيقاف تشغيل أو الحد الأدنى أو متوسط أو الحد الأقصى أو تلقائي لتعيين المستوى الذي يقوم عنده التلفزيون تلقائياً بعرض تباين فائق وتأثير سطوع لهتوى HDR.

ملاحظة: متوفر عندما يكون الفيديو بالنطاق الديناميكي العالي (HDR) موجوداً في المصدر المحدد باستثناء حالة Dolby Vision.

□ يمكن للتلفزيون تشغيل برامج HDR من إحدى توصيلات HDMI أو البث، من

مصدر إنترنت (Netflix مثلاً) أو من جهاز ذاكرة USB ومتصل.
سيتم تبديل التلفزيون تلقائياً إلى وضع HDR مع الإشارة. يدعم التلفزيون
تنسيقات HDR التالية: HDR10 Hybrid Log Gamma + HDR10 و Dolby Vision ، إلا أنه يعتمد على توفر تنسيق HDR هذا في محتوى
المحتوى.

التباين الديناميكي

↑ (الشاشة الرئيسية) < الإعدادات < كل الإعدادات < الصورة < إعدادات
وضع الخبير < التباين الديناميكي

حدد الحد الأقصى، أو متوسط، أو الحد الأدنى لتعيين المستوى الذي يقوم عنده
التلفزيون تلقائياً بتحسين التفاصيل في مناطق الصورة الداكنة والمتوسطة
والفاتحة.

تباين الفيديو، جاها

تباين الفيديو

↑ (الشاشة الرئيسية) < الإعدادات < كل الإعدادات < الصورة < إعدادات
وضع الخبير < تباين الفيديو

اضغط على سهم ^ (أعلى) أو v (أسفل) لضبط مستوى تباين الفيديو.

جاها

↑ (الشاشة الرئيسية) < الإعدادات < كل الإعدادات < الصورة < إعدادات
وضع الخبير < جاها

اضغط على سهم ^ (أعلى) أو v (أسفل) لتعيين الإعداد غير الخطي لنسوة
الصورة وتباينها.

Ultra Resolution

↑ (الشاشة الرئيسية) < الإعدادات < كل الإعدادات < الصورة < إعدادات
وضع الخبير < Ultra resolution

حدد تشغيل للحصول على مستوى وتميز من الحدة في حواف الخطوط وتفصيلها.

الصورة نقية

تقليل التشويش

↑ (الشاشة الرئيسية) < الإعدادات < كل الإعدادات < الصورة < إعدادات
وضع الخبير < تقليل الفوضى

حدد الحد الأقصى أو متوسط أو الحد الأدنى لتعيين مستوى إزالة الضوضاء في
محتوى الفيديو.

تكون الضوضاء مرئية في الغالب على شكل نقاط صغيرة وتحركة في الصورة
التي تظهر على الشاشة.

خفض عيوب MPEG

↑ (الشاشة الرئيسية) < الإعدادات < كل الإعدادات < الصورة < إعدادات
وضع الخبير < تخفيف تراجع جودة صور MPEG

حدد الحد الأقصى أو متوسط أو الحد الأدنى للحصول على درجات مختلفة لتنعيم
العيوب في محتوى الفيديو الرقمي.

تكون عيوب MPEG مرئية في الغالب ككتل صغيرة أو حواف مسننة في الصور
التي تظهر على الشاشة.

إعدادات الحركة

أنهاط الحركة

↑ (الشاشة الرئيسية) < الإعدادات < كل الإعدادات < الصورة < إعدادات
وضع الخبير < أنهاط الحركة

توفر أنهاط الحركة أوضاعاً محسنة لإعداد الحركة لمحتوى الفيديو المختلف.

حدد إيقاف تشغيل للإيقاف تشغيل أحد أنهاط الحركة أو تحديده للحصول على
تجربة عرض مختلفة في فيديو الحركة. (فيديو أو برامج رياضية أو قياسي أو سلس
أو شخصي)

غير متوفر للحالات التالية:

□ (الشاشة الرئيسية) < الإعدادات < كل الإعدادات < نط الصورة < ألعاب

□ (الشاشة الرئيسية) < الإعدادات < كل الإعدادات < نط الصورة <
الشاشة.

Natural Motion

↑ (الشاشة الرئيسية) < الإعدادات < كل الإعدادات < الصورة < إعدادات
وضع الخبير < Natural Motion

تجعل Natural Motion أي حركة سلسة وطليقة.

□ حدد الحد الأقصى، أو متوسط، أو الحد الأدنى للحصول على درجات مختلفة
لتقليل اهتزاز الحركة الذي يظهر في الصورة والذي يظهر في النفاذ المعروضة على
التلفزيون.

□ حدد الحد الأدنى أو إيقاف عندها يظهر التشويش في الصورة المتحركة التي يتم
عرضها على الشاشة.

ملاحظة: تتوفر فقط عند تعيين أنهاط الحركة إلى شخصي.

تنسيق الصورة

↑ (الشاشة الرئيسية) < الإعدادات < كل الإعدادات <

إذا لم تملأ الصورة الشاشة كاملةً، أو إذا ظهرت النشرة السوداء في النصف أو
الأعلى أو على كلا الجانبين، يمكنك تعديل الصورة لملء الشاشة كلياً.

لتحديد أحد الإعدادات الأساسية لملء الشاشة □

□ شاشة عريضة □ لتكبير الصورة إلى شاشة كاملة بنسبة 9:16 تلقائياً. قد
تتغير نسبة العرض إلى الارتفاع الخاصة بمحتوى الصورة.

□ ملء الشاشة □ لتكبير الصورة تلقائياً بحيث تملأ الشاشة. يكون تشويه الصورة
في أدنى مستوى وتبقى التدرجات مرئية. لا يلائم هذا الخيار إدخال الكمبيوتر. قد
تعرض بعض تنسيقات الصور القصوى أشرطة سوداء. قد تتغير نسبة العرض إلى
الارتفاع الخاصة بمحتوى الصورة.

□ الاحتواء ضمن الشاشة □ لتكبير الصورة تلقائياً بحيث تملأ الشاشة من دون
تشويه. وقد تكون النشرة السوداء مرئية. لا يتم دعم هذا الخيار للإدخال
الكمبيوتر.

□ أصلي □ لتكبير الصورة تلقائياً بحيث تناسب الشاشة مع نسبة العرض إلى
الارتفاع الأصلية. لا يكون المحتوى المفقود مرئياً.

↑ (الشاشة الرئيسية) < الإعدادات < كل الإعدادات < الصورة < تنسيق
الصورة < متقدم

لتنسيق الصورة يدوياً □

□ النقل □ حدد النسب لنقل الصورة. يمكنك نقل الصورة فقط عند تكبيرها.

□ تكبير / تصغير □ حدد النسب للتكبير.

□ توسيع □ حدد النسب لتوسيع الصورة أفقياً أو عمودياً.

□ تراجع □ حدد للعودة إلى تنسيق الصورة الذي بدأت به.

Clear dialogue

↑ (الشاشة الرئيسية) < الإعدادات < كل الإعدادات < الصوت < إعدادات الوضع الشخصي < Clear dialogue
حدد تشغيل لتحسين صوت الكلام. يُعدُّ هذا الخيار مثاليًا لبرامج الأخبار.

الموازن

↑ (الشاشة الرئيسية) < الإعدادات < كل الإعدادات < الصوت < إعدادات الوضع الشخصي < الموازن
اضغط على السهمين ^ (أعلى) أو v (أسفل) لضبط إعدادات الموازن.

* ملاحظة: لاستعادة الوضع الشخصي إلى الوضع الأصلي، عد إلى نهط الصوت، ثم اضغط على **←** استعادة النهط.

وضعية التلفزيون

↑ (الشاشة الرئيسية) < الإعدادات < كل الإعدادات < وضعية التلفزيون

حدد على داهل تلفزيون أو على الجدار لإعادة إنتاج أفضل صوت بحسب الإعداد.

إعدادات الصوت المتقدمة

التحكم في مستوى الصوت

مستوى صوت تلقائي

↑ (الشاشة الرئيسية) < الإعدادات < كل الإعدادات < الصوت < متقدم < مستوى صوت تلقائي

حدد تشغيل لضبط الاختلافات المفاجئة في مستوى الصوت التي تحدث عادةً عند تبديل القنوات بشكل تلقائي. حدد الوضع الليلي لخوض تجربة استماع أكثر راحة وهدوءًا.

صوت دلنا

↑ (الشاشة الرئيسية) < الإعدادات < كل الإعدادات < الصوت < متقدم < صوت دلنا

يمكن استخدام إعداد صوت دلنا لموازنة اختلاف مستوى الصوت بين قناة التلفزيون ومصدر الإدخال HDMI. اضغط على السهم ^ (أعلى) أو v (أسفل) لضبط قيمة دلنا لمستوى صوت مكبر صوت التلفزيون.

* ملاحظة: يتوفر مستوى صوت دلنا عند تعيين مصدر الإدخال على HDMI أو المصادر التناظرية وتعيين إخراج الصوت على مكبرات صوت التلفزيون أو نظام الصوت HDMI.

إعدادات إخراج الصوت

↑ (الشاشة الرئيسية) < الإعدادات < كل الإعدادات < الصوت < متقدم < إخراج الصوت

عين التلفزيون لتشغيل الصوت على التلفزيون أو على نظام الصوت المتصل.

يمكنك تحديد المكان الذي تريد الاستماع فيه إلى صوت التلفزيون وكيفية التحكم به.

□ إذا حددت مكبرات صوت التلفزيون متوقفة عن التشغيل، فستقوم بإيقاف تشغيل مكبرات صوت التلفزيون بشكل دائم.

□ إذا حددت مكبرات صوت التلفزيون، فسيتم تشغيل مكبرات صوت التلفزيون

إعلام Vision Dolby

↑ (الشاشة الرئيسية) < الإعدادات < كل الإعدادات < الصورة < إعلام Dolby Vision

قم بتشغيل إعلام Dolby Vision أو إيقاف تشغيله عندما يبدأ تشغيل محتوى Dolby Vision على التلفزيون.

إعداد الصورة السريع

↑ (الشاشة الرئيسية) < الإعدادات < كل الإعدادات < إعدادات الصورة السريعة

□ أثناء عملية التثبيت الأولي، قمت ببعض إعدادات الصورة من خلال بضع خطوات سهلة. يمكنك إعادة تنفيذ هذه الخطوات باستخدام قائمة إعداد الصورة السريع.

□ حدد إعداد الصورة الذي تفضله وانتقل إلى الإعداد التالي.

□ لتنفيذ هذه الخطوات، تأكد من أنه يمكن ضبط التلفزيون على قناة تلفزيونية أو أنه يمكن للتلفزيون عرض برنامج من جهاز متصل.

إعدادات الصوت

نهط الصوت

تحديد نهط

لتعديل الصوت بسهولة، يمكنك تحديد نهط صوت تم تعيينه مسبقًا.

↑ (الشاشة الرئيسية) < الإعدادات < كل الإعدادات < الصوت < نهط الصوت
أنماط الصوت المتوفرة هي ...

□ وضع الذكاء الاصطناعي - حدد وضع الذكاء الاصطناعي للتبديل الذكي لنهط الصوت بناءً على محتوى الصوت.

□ أصلي - إعداد الصوت الأكثر حيادية

□ سينما - مثالي لمشاهدة الأفلام

□ موسيقى - مثالي للاستماع إلى الموسيقى

□ ألعاب - مثالي للألعاب

□ أخبار - مثالي للكلام

□ الوضع الشخصي - حدد هذا الوضع للاطلاع على إعدادات صوت متقدمة أكثر

استعادة الوضع الشخصي

- 1 قم بضبط نهط الصوت على الوضع الشخصي.

- 2 اضغط على المفتاح الملون **←** استعادة النهط، واضغط على OK، وستتم استعادة النهط.

تخصيص نهط شخصي

- 1 قم بضبط نهط الصوت على الوضع الشخصي.

- 2 اضغط على المفتاح الملون **←** تخصيص، ثم اضغط على OK لتغيير إعدادات الصوت المتقدمة.

إعدادات الوضع الشخصي للصوت

أداة محاكاة ظاهرية لمكبر الصوت

↑ (الشاشة الرئيسية) < الإعدادات < كل الإعدادات < الصوت < إعدادات الوضع الشخصي < أداة محاكاة ظاهرية لمكبر الصوت

حدد تشغيل أو تلقائي (Dolby Atmos) لتمكين Dolby Atmos الذي يمكنه إضافة بُعد الارتفاع إلى الصوت. ويمكن بالتالي وضع الصوت في حيز ثلاثي الأبعاد ونقله بدقة.

دائمًا. تنطبق كل إعدادات الصوت ذات الصلة على هذا الوضع.
□ إذا حددت سماع الرأس، فسيتم تشغيل الصوت من خلال سماعات الرأس.
□ إذا حددت مكبرات صوت التلفزيون + سماعات الرأس، فسيتم تشغيل الصوت من خلال مكبرات صوت التلفزيون وسماعات الرأس.

اضبط مستوى صوت مكبرات صوت التلفزيون أو سماعات الرأس، اضغط على مستوى الصوت واضغط على السهمين > (يمين) أو < (يسار) لتحديد مصدر الإخراج الذي تريد ضبطه. اضغط على السهمين ^ (أعلى) أو v (أسفل) لضبط مستوى الصوت.

عند استخدام جهاز صوت متصل بـ HDMI CEC، حدد نظام الصوت HDMI. وسيوقف التلفزيون تشغيل مكبرات صوت التلفزيون عندما يشغل الجهاز الصوت.

القنوات

الإعدادات العامة

الإعدادات المرتبطة بالتوصيل

تهيئة محرك الأقراص الثابتة USB

↑ (الشاشة الرئيسية) < الإعدادات < كل الإعدادات < الإعدادات العامة < تهيئة محرك القرص الثابت USB
يلزم إعداد محرك قرص ثابت USB وتهيئته قبل تسجيل قناة.

إعدادات لوحة مفاتيح USB

↑ (الشاشة الرئيسية) < الإعدادات < كل الإعدادات < الإعدادات العامة < إعدادات لوحة مفاتيح USB

لتثبيت لوحة مفاتيح USB، قم بتشغيل التلفزيون ووصل لوحة مفاتيح USB بأحدى توصيلات USB الموجودة على التلفزيون. عندما يكشف التلفزيون عن وجود لوحة المفاتيح للمرة الأولى، يمكنك تحديد مخطط لوحة المفاتيح واختبار تحديك.

إعدادات الهاوس

↑ (الشاشة الرئيسية) < الإعدادات < كل الإعدادات < الإعدادات العامة < إعدادات الهاوس

ضبط سرعة حركة هاوس USB.

توصيلة EasyLink - CEC-HDMI

قم بتوصيل الأجهزة المتوافقة مع ميزة HDMI CEC بالتلفزيون، ويمكنك تشغيلها باستخدام وحدة التحكم عن بعد الخاصة بالتلفزيون. ويجب تشغيل وظيفة EasyLink HDMI CEC في التلفزيون والجهاز المتصل.



تشغيل EasyLink

↑ (الشاشة الرئيسية) < الإعدادات < كل الإعدادات < الإعدادات

إعدادات الإخراج الرقمي

تتوفر إعدادات الإخراج الرقمي للإخراج الصوت الرقمي (البصري) (SPDIF) وإشارات صوت HDMI ARC.

تنسيق إخراج القناة الرقمية

↑ (الشاشة الرئيسية) < الإعدادات < كل الإعدادات < الصوت < متقدم < تنسيق إخراج القناة الرقمية
عين إشارة إخراج الصوت للتلفزيون بحيث تتلاءم مع قدرات الصوت الخاص بنظام المسرح المنزلي المتصل.

□ استيريو (غير مضغوط): إذا كانت أجهزة تشغيل الصوت الخاصة بك غير مزودة بمعالجة الصوت وتعدد القنوات، فحدد هذا الخيار للإخراج محتوي استيريو فقط لهذه الأجهزة.

□ متعدد القنوات: حدد هذا الخيار للإخراج محتوي صوت وتعدد القنوات (إشارة مضغوطة لصوت وتعدد القنوات) أو لإخراج محتوي صوت استيريو إلى أجهزة تشغيل الصوت الخاصة بك.

□ قنوات وتعددة (تجاوز): حدد لإرسال تدفق البت النصلي من HDMI ARC إلى نظام الصوت HDMI المتصل.

- تأكد من أن أجهزة تشغيل الصوت لديك تدعم ميزة Dolby Atmos.

- سيتم تعطيل إخراج SPDIF (إخراج الصوت الرقمي) عند تشغيل محتوي Dolby Digital Plus.

ضبط مستوى إخراج القناة الرقمية

↑ (الشاشة الرئيسية) < الإعدادات < كل الإعدادات < الصوت < متقدم < ضبط مستوى إخراج القناة الرقمية
اضبط مستوى ارتفاع الصوت من الجهاز المتصل بإخراج الصوت الرقمي (SPDIF) أو HDMI.

□ حدد أكثر لرفع مستوى الصوت.
□ حدد أقل لخفض مستوى الصوت.

تأخير إخراج القناة الرقمية

↑ (الشاشة الرئيسية) < الإعدادات < كل الإعدادات < الصوت < متقدم < تأخير إخراج القناة الرقمية
بالنسبة إلى بعض أنظمة المسرح المنزلي، قد تحتاج إلى ضبط تأخير مزامنة الصوت لمزامنة الصوت مع الفيديو. حدد إيقاف تشغيل في حال تعيين تأخير الصوت إلى نظام المسرح المنزلي الخاص بك.

توازن إخراج القناة الرقمية (يتوفر فقط عند تعيين تأخير إخراج القناة

تعيين إيقاف الشاشة لتوفير استهلاك الطاقة

↑ (الشاشة الرئيسية) < الإعدادات < كل الإعدادات < الإعدادات
العامية < إعدادات بيئية < إيقاف الشاشة

عند تحديد إيقاف الشاشة، سيتم إيقاف تشغيل شاشة التلفزيون، ولتشغيل شاشة التلفزيون مرة أخرى، اضغط على أي مفتاح في وحدة التحكم عن بعد.

تعيين مؤقت إيقاف تشغيل التلفزيون

↑ (الشاشة الرئيسية) < الإعدادات < كل الإعدادات < الإعدادات
العامية < إعدادات بيئية < مؤقت إيقاف التشغيل

اضغط على السهمين ^ (أعلى) أو v (أسفل) لضبط القيمة. وتعمل القيمة 0 (إيقاف) على تعطيل إيقاف التشغيل التلقائي.

عند تحديد " مؤقت إيقاف التشغيل "، يتم إيقاف تشغيل التلفزيون تلقائياً لتوفير استهلاك الطاقة.

□ يتوقف تشغيل التلفزيون في حال تلقي إشارة تلفزيون من دون الضغط على أي مفتاح على وحدة التحكم عن بعد لمدة 4 ساعات.

□ يتوقف التلفزيون عن التشغيل في حال عدم تلقي إشارة تلفزيون أو أمر من وحدة التحكم عن بعد لمدة 10 دقائق.

□ إذا كنت تستخدم التلفزيون كشاشة أو تستخدم جهاز استقبال رقمياً لمشاهدة التلفزيون (جهاز استقبال الإشارات - STB) ولا تستخدم وحدة التحكم عن بعد في التلفزيون، فعليك إلغاء تنشيط ميزة إيقاف التشغيل التلقائي هذه لتعيين القيمة إلى 0.

الموقع - المنزل أو المتجر

↑ (الشاشة الرئيسية) < الإعدادات < كل الإعدادات < الإعدادات

العامية < الموقع

□ تحديد موقع التلفزيون الخاص بك

□ حدد متجر، وسيعود نمط الصورة إلى حيوي، ويهكك تعديل إعدادات المتجر.

□ إن وضع المتجر مخصص للترويج داخل المتجر.

إعداد المتجر

↑ (الشاشة الرئيسية) < الإعدادات < كل الإعدادات < الإعدادات

العامية < إعداد المتجر

إذا كان التلفزيون مضبوطاً على وضع المتجر، فيمكنك عرض الشعارات المميزة أو تعيين توفر عرض توضيحي وحدد للاستخدام داخل المتجر.

ضبط الصورة والصوت

↑ (الشاشة الرئيسية) < الإعدادات < كل الإعدادات < الإعدادات

العامية < إعداد المتجر < الصورة والصوت

حدد جودة المتجر أو الإعدادات المخصصة للإعدادات الصورة والصوت.

الشعارات

↑ (الشاشة الرئيسية) < الإعدادات < كل الإعدادات < الإعدادات

العامية < إعداد المتجر < الشعارات

قم بالتعيين لعرض الشعارات المميزة والشعار الترويجي.

تشغيل الأجهزة المتوافقة مع HDMI CEC بواسطة جهاز التحكم عن بعد الخاص بالتلفزيون

↑ (الشاشة الرئيسية) < الإعدادات < كل الإعدادات < الإعدادات
العامية < EasyLink < جهاز التحكم عن بعد EasyLink < تشغيل

وملاحظة:

- قد لا يعمل EasyLink مع أجهزة من علامات تجارية أخرى.

- تحمل وظيفة HDMI CEC أسماءً مختلفة لعلامات تجارية متنوعة. وبعض النماذج لأسماء هذه العلامات: Bravia Theatre Aquos Link Anynet Viera Link Simplink Kuro Link Sync التجارية ومتوافقة تماماً مع EasyLink. تعود ملكية أسماء العلامات التجارية التي تحملها HDMI CEC إلى مالكيها المعنيين.

Ultra HD عرض بتقنية HDMI

↑ (الشاشة الرئيسية) < الإعدادات < كل الإعدادات < الإعدادات العامية
< مصادر الإدخال < HDMI (الهندسة) < HDMI Ultra HD

يؤكد أن يعرض هذا التلفزيون إشارات Ultra HD. قد لا تتعرف بعض الأجهزة - المتصلة بـ HDMI على تلفزيون مزود بـ Ultra HD وقد لا تعمل على نحو صحيح أو قد تعرض صورة مشوشة أو صوتاً مشوشاً.

لتجنب حدوث خلل في هذا الجهاز، يهكك ضبط إعداد HDMI Ultra HD عندها يكون التلفزيون متصلاً بمصدر HDMI. الإعداد الموصى به للجهاز القديم هو قياسي.

□ يسمح الإعداد التالي بإشارات RGB 4:4:4 أو YCbCr

4:4:4: 2:2/4: 2:0: /4: 2:0: بدقة تصل إلى Ultra HD (50 هرتز أو 60 هرتز) كحد أقصى.

□ يسمح الإعداد قياسي بإشارات YCbCr 4:4:4: 2:0: بدقة تصل إلى Ultra HD (50 هرتز أو 60 هرتز) كحد أقصى.

الحد الأقصى لتنسيق توقيت الفيديو المدعوم لخيارات HDMI Ultra HD:

□ الدقة: 2160 x 3840

□ معدل الإطار (هرتز): 50 هرتز، 59,94 هرتز، 60 هرتز

□ أخذ عينة فرعية لبيانات الفيديو (عق البت)

- 8 بت: YCbCr 4:4:4: 2:0: YCbCr 4:4:4: 2:2: * RGB

- 10 بت: YCbCr 4:4:4: 2:0: * YCbCr 4:4:4: 2:2: *

- 12 بت: YCbCr 4:4:4: 2:0: * YCbCr 4:4:4: 2:2: *

* متهود فقط عند تعيين HDMI Ultra HD إلى التالي.

وملاحظة: لمشاهدة محتوى HDR10 أو Dolby Vision من

مصدر HDMI، قد تحتاج إلى إيقاف تشغيل المُشغل الخاص بك وإعادة تشغيله عند اتصال المُشغل بالتلفزيون الذي يُشغل هذا المحتوى للمرة الأولى. لا يُعتمد محتوى HDR10 أو Dolby Vision إلا عند تعيين HDMI Ultra HD إلى التالي.

إعدادات بيئية

تعيين مستوى توفير استهلاك الطاقة

↑ (الشاشة الرئيسية) < الإعدادات < كل الإعدادات < الإعدادات
العامية < إعدادات بيئية < توفير استهلاك الطاقة

حدد الحد الأدنى أو متوسط أو الحد الأقصى للحصول على درجات مختلفة لتوفير

المتصل بالتلفزيون. لا يمكن تحديد هذه الميزة إلا عند تعيين HDMI Ultra HD إلى HD إلى مثالي.

إعادة تعيين إعدادات التلفزيون وإعادة تثبيت التلفزيون

إعادة تعيين قيمة كل الإعدادات إلى إعدادات التلفزيون الأصلية

↑ (الشاشة الرئيسية) < الإعدادات < كل الإعدادات < الإعدادات العامة < إعدادات المصنع

للإعادة إجراء عملية تثبيت كاملة للتلفزيون وتعيين حالة التلفزيون مرة أخرى إلى المرة الأولى التي قمت بتشغيله فيها

↑ (الشاشة الرئيسية) < الإعدادات < كل الإعدادات < الإعدادات العامة < إعادة تثبيت التلفزيون

اكتب رمز PIN وحدد نعم، وستتم إعادة تثبيت التلفزيون بالكامل. وستتم إعادة ضبط كل الإعدادات واستبدال القنوات المثبتة. وقد يستغرق التثبيت بضع دقائق

إعدادات المنطقة واللغة

لغة

↑ (الشاشة الرئيسية) < الإعدادات < كل الإعدادات < المنطقة واللغة < اللغة

تغيير لغة قائمة التلفزيون بالرسائل

↑ (الشاشة الرئيسية) < الإعدادات < كل الإعدادات < المنطقة واللغة < اللغة < لغة القناة

تعيين لغة الصوت المفضلة

↑ (الشاشة الرئيسية) < الإعدادات < كل الإعدادات < المنطقة واللغة < اللغة < الصوت الرئيسي، الصوت الثانوي

بإمكان القنوات التلفزيونية الرقمية أن تبث الصوت بواسطة لغات إضافية محكية عند بث أحد البرامج. ويهكلك تعيين لغة الصوت الرئيسية ولغة الصوت الثانوية. إذا كان الصوت بإحدى هذه اللغات متوفرًا، فسيبدّل التلفزيون إلى هذا الصوت.

تعيين لغة الترجمة المفضلة

↑ (الشاشة الرئيسية) < الإعدادات < كل الإعدادات < المنطقة واللغة < اللغة < الترجمات الرئيسية، الترجمات الثانوية

بإمكان القنوات الرقمية أن تقدم لغات ترجمات كثيرة لأحد البرامج. ويهكلك تعيين لغة ترجمة مفضلة رئيسية ولغة ترجمة مفضلة ثانوية. إذا كانت الترجمات بإحدى هذه اللغات غير متوفرة، فسيعرض التلفزيون الترجمات التي حددتها.

تعيين لغة نصوص المعلومات المفضلة

↑ (الشاشة الرئيسية) < الإعدادات < كل الإعدادات < المنطقة واللغة < اللغة < النص الرئيسي، النص الثانوي

تتوفر لدى بعض جهات بث القنوات التلفزيونية الرقمية لغات مختلفة للنص.

بدء Demo Me تلقائيًا

↑ (الشاشة الرئيسية) < الإعدادات < كل الإعدادات < الإعدادات العامة < إعداد المتجر < بدء Demo Me تلقائيًا تشغيل / إيقاف تشغيل بدء Demo Me تلقائيًا.

إدارة العروض التوضيحية

↑ (الشاشة الرئيسية) < التطبيقات < عرض توضيحي لي < إدارة العروض التوضيحية

إذا تم تعيين التلفزيون على مهمل، فيمكنك إدارة مقاطع فيديو تابعة للعرض التوضيحي في تطبيق عرض توضيحي لي.

تشغيل مقطع فيديو تابع للعرض التوضيحي

↑ (الصفحة الرئيسية) < التطبيقات < عرض توضيحي لي < إدارة العروض التوضيحية < تشغيل < تحديد ملف فيديو تابع للعرض التوضيحي وتشغيله.

نسخ ملف العرض التوضيحي

↑ (الشاشة الرئيسية) < التطبيقات < عرض توضيحي لي < إدارة العروض التوضيحية < نسخ إلى USB < نسخ ملف العرض التوضيحي إلى USB.

حذف ملف العرض التوضيحي

↑ (الشاشة الرئيسية) < التطبيقات < عرض توضيحي لي < إدارة العروض التوضيحية < حذف < حذف ملف العرض التوضيحي من التلفزيون.

تكوين العرض التوضيحي

↑ (الشاشة الرئيسية) < التطبيقات < عرض توضيحي لي < إدارة العروض التوضيحية < تكوين < تعيين التلفزيون على التلفزيون الرئيسي أو التلفزيون الفرعي.

تنزيل ملف عرض توضيحي جديد

↑ (الشاشة الرئيسية) < التطبيقات < عرض توضيحي لي < إدارة العروض التوضيحية < تنزيل ملف جديد < إذا تم تعيين التكوين إلى التلفزيون الرئيسي، فيمكنك تنزيل ملف عرض توضيحي جديد.

إعداد التأخير التلقائي

↑ (الشاشة الرئيسية) < التطبيقات < عرض توضيحي لي < إدارة العروض التوضيحية < إعداد التأخير التلقائي < عيّن وقت التأخير التلقائي من 15 ثانية إلى 5 دقائق.

تحديد التكرار التلقائي

↑ (الشاشة الرئيسية) < التطبيقات < عرض توضيحي لي < إدارة العروض التوضيحية < تحديد التكرار التلقائي < حدد ملف العرض التوضيحي لتشغيل التكرار التلقائي.

وضع الألعاب التلقائي HDMI

↑ (الشاشة الرئيسية) < الإعدادات < كل الإعدادات < الإعدادات العامة < مصادر الإدخال < HDMI (الهند) < وضع الألعاب التلقائي HDMI

قم بتعيين وضع الألعاب التلقائي HDMI إلى تشغيل، إذا أردت أن يعيّن التلفزيون تلقائيًا نهط الصورة إلى وضع الألعاب كلما تلقى إبلًا من جهاز HDMI

↑ (الشاشة الرئيسية) < الإعدادات < كل الإعدادات < المنطقة
واللغة < الساعة

تصحيح الساعة تلقائياً

↑ (الشاشة الرئيسية) < الإعدادات < كل الإعدادات < المنطقة
واللغة < الساعة < الوضع التلقائي للساعة

□ إنَّ الإعداد القياسي لساعة التلفزيون هو تلقائي. تُستهدَّ معلومات الوقت من
معلومات التوقيت العالمي المنسق (UTC) الذي يتم بثه.
□ إذا كانت الساعة غير صحيحة، فيمكنك تعيين ساعة التلفزيون إلى يعتمد على
البلد.
□ عند تحديد يعتمد على البلد ، يمكنك ضبط الوقت لكل من تلقائي أو الوقت
النسائي.

تصحيح الساعة يدوياً

↑ (الشاشة الرئيسية) < الإعدادات < كل الإعدادات < المنطقة
واللغة < الساعة < الوضع التلقائي للساعة < يدوي

↑ (الشاشة الرئيسية) < الإعدادات < كل الإعدادات < المنطقة
واللغة < الساعة < التاريخ، الوقت

انتقل إلى القائمة السابقة، وحدد التاريخ والوقت لضبط القيمة.

ملاحظة :

□ إذا لم تكن أيٌّ من الإعدادات التلقائية تعرض الوقت بشكل صحيح، يمكنك
تعيين الوقت يدوياً.
□ في حال جدولة تسجيلات من دليل التلفزيون، نوصي بعدم تغيير الوقت والتاريخ
يدوياً.

تعيين المنطقة الزمنية أو تعيين إزاحة الوقت لمنطقتك

↑ (الشاشة الرئيسية) < الإعدادات < كل الإعدادات < المنطقة
واللغة < الساعة < المنطقة الزمنية

حدد إحدى المناطق الزمنية.

تعيين التلفزيون للانتقال إلى وضع الاستعداد تلقائياً بعد فترة زمنية محددة
مسبقاً

↑ (الشاشة الرئيسية) < الإعدادات < كل الإعدادات < المنطقة
واللغة < الساعة < موقت السكون.

تعيين التلفزيون للانتقال إلى وضع الاستعداد تلقائياً بعد فترة زمنية محددة
مسبقاً. يمكنك باستخدام شريط التمرير تعيين الوقت حتى 180 دقيقة بزيادات
قدرها 5 دقائق. إذا تم التعيين إلى 0 من الدقائق، فسيتم إيقاف تشغيل موقت
السكون. يمكنك دائماً إيقاف تشغيل التلفزيون في وقت سابق أو إعادة تعيين
الوقت أثناء العد التنازلي

الرمز البريدي

↑ (الشاشة الرئيسية) < الإعدادات < كل الإعدادات < المنطقة واللغة < الرمز
البريدي

يهدف نظام الإنذار المبكر (EWS) إلى تحذير الجمهور العام عند اكتشاف الكوارث
الطبيعية ضمن منطقة الرمز البريدي.

سيعرض التلفزيون رسائل التحذير /التنبهات ذات الصلة عند تشغيلها بواسطة

جهات البث.

ملاحظة: هذا الخيار مخصص لإندونيسيا فقط.

إعدادات الوصول العام

↑ (الشاشة الرئيسية) < الإعدادات < كل الإعدادات < الوصول العام

مع تشغيل ميزة الوصول العام يصبح التلفزيون جاهزاً للاستخدام من قبل الناصر أو
ضعيف السمع أو النعوى أو صاحب الرؤية الجزئية.

تشغيل إعدادات الوصول العام

↑ (الشاشة الرئيسية) < الإعدادات < كل الإعدادات < الوصول
العام < الوصول العام < تشغيل.

الوصول العام للنشخص الضعاف السمع

↑ (الشاشة الرئيسية) < الإعدادات < كل الإعدادات < الوصول
العام < ضعاف السمع < تشغيل.

□ تبث بعض القنوات التلفزيونية الرقمية صوتاً خاصاً وترجمات تم تكييفها لضعاف
السمع أو الصم.

□ عند تشغيل خيار ضعاف السمع، يتم تحويل التلفزيون تلقائياً إلى الصوت
والترجمات التي تم تكييفها في حال توفرها.

الوصول العام للنعوى أو لذوي الرؤية الجزئية

↑ (الشاشة الرئيسية) < الإعدادات < كل الإعدادات < الوصول
العام < الوصف الصوتي < الوصف الصوتي < تشغيل

بإمكان القنوات التلفزيونية الرقمية بث تعليقات صوتية خاصة تصف ما يحدث
على الشاشة.

↑ (الشاشة الرئيسية) < الإعدادات < كل الإعدادات < الوصول
العام < الوصف الصوتي < الوصف الصوتي < مستوى الصوت المخلط. تأثيرات
الصوت، الكلام

□ حدد مستوى الصوت المخلط، يمكنك خلط مستوى الصوت العادي مع التعليقات
الصوتية. اضغط على السهم ^ (أعلى) أو v (أسفل) لضبط القيمة.

□ عين تأثير الصوت إلى تشغيل لتطبيق تأثيرات الصوت الإضافية في التعليقات
الصوتية مثل استيريو أو صوت ثلاثي.

□ حدد الكلام لتعيين تفضيل الكلام، وصفي أو النص المترجم.

تحسين الحوار

↑ (الشاشة الرئيسية) < الإعدادات < كل الإعدادات < الوصول العام
< تحسين الحوار

زيادة وضوح الحوار والتعليقات.

إعدادات القفل

تعيين رمز وتغيير الرمز

↑ (الشاشة الرئيسية) < الإعدادات < كل الإعدادات < قفل

الاطفال < تعيين رمز ،تغيير الرمز

تعيين رمز جديد أو إعادة تعيين تغيير الرمز. يُستخدم رمز قفل الأطفال لتأمين

القنوت أو البرامج أو إلغاء تأهينها.
ملاحظة : إذا نسيت رمز PIN، يوكنك تجاوز الرمز الحالي
واستخدام 8888 وإدخال رمز جديد.

قفل للبرنامج

▲(الشاشة الرئيسية) < الإعدادات < كل الإعدادات < قفل
الانطقال < التصنيف النبوي
تعيين حد أدنى للعر لمرشاهدة البرامج المصنفة.

قفل التطبيق

▲(الشاشة الرئيسية) < الإعدادات < كل الإعدادات < قفل الانطقال
<قفل التطبيق

يوكنك قفل التطبيقات غير المناسبة للانطقال. سيطلب قفل التطبيق بإدخال
رمز PIN عند محاولة بدء تشغيل تطبيق مصنف 18 عامًا وما فوق. إن هذا القفل
صالح فقط للتطبيقات المصنفة 18 عامًا وما فوق من تطبيقات Philips.

الاتصال اللاسلكي والشبكات

12.1

الشبكة المنزلية

للاستفادة من القدرات الكاملة لتلفزيون Smart TV من Philips، يجب أن يكون التلفزيون متصلاً بالإنترنت.

قم بتوصيل التلفزيون بشبكة منزلية ذات اتصال إنترنت عالي السرعة. يمكنك توصيل التلفزيون لاسلكياً أو سلكياً بهيئة الشبكة.

12.2

الاتصال بالشبكة

الاتصال اللاسلكي

ما الذي تحتاج إليه

لتوصيل التلفزيون بالإنترنت لاسلكياً، أنت بحاجة إلى هوية Wi-Fi مزود باتصال بالإنترنت. استخدم اتصال إنترنت عالي السرعة (نطاق ترددي عريض).



تشغيل Wi-Fi أو إيقاف تشغيلها

↑ () < كل الإعدادات < الاتصال اللاسلكي والشبكات < / < Wi-Fi

إنشاء الاتصال

إنشاء الاتصال - لاسلكي

↑ (الشاشة الرئيسية) < الإعدادات < كل الإعدادات < الاتصال اللاسلكي والشبكات < الاتصال بالشبكة < لاسلكي

1 - في لائحة الشبكات التي تم العثور عليها، حدد الشبكة اللاسلكية التي تريدها. إذا لم تكن شبكتك مدرجة في اللائحة لأن اسم الشبكة مخفي (لقد أوقفت تشغيل بث SSID للهوية)، فحدد إضافة شبكة جديدة لإدخال اسم الشبكة بنفسك.

2 - بالاستناد إلى نوع الهوية، أدخل مفتاح التشفير - WEP أو WPA أو WPA2. إذا سبق أن تم إدخال مفتاح التشفير لهذه الشبكة، يمكنك تحديد OK لإنشاء الاتصال على الفور.

3 - عند نجاح الاتصال، تظهر رسالة للإعلامك بذلك.

إنشاء الاتصال - WPS

↑ (الشاشة الرئيسية) < الإعدادات < كل الإعدادات < الاتصال اللاسلكي والشبكات < الاتصال بالشبكة < WPS

إذا كان لديك هوية يتوفر فيه WPS، فيمكنك الاتصال مباشرةً بالهوية بدون

عملية مسح بحثاً عن الشبكات. إذا كان لديك أجهزة في الشبكة اللاسلكية تستخدم نظام تشفير أمان WEP، فستعتمد عليك استخدام WPS.

1 - انتقل إلى الهوية، اضغط على زر WPS وعد إلى التلفزيون في غضون دقيقتين.

2 - حدد اتصال لإنشاء الاتصال.

3 - عند نجاح الاتصال، تظهر رسالة للإعلامك بذلك.

إنشاء الاتصال - WPS مع رمز PIN

↑ (الشاشة الرئيسية) < الإعدادات < كل الإعدادات < الاتصال اللاسلكي والشبكات < الاتصال بالشبكة < WPS مع رمز PIN

إذا كان لديك هوية يتوفر فيه WPS مع رمز PIN، فيمكنك الاتصال مباشرةً بالهوية بدون عملية مسح بحثاً عن الشبكات. إذا كان لديك أجهزة في الشبكة اللاسلكية تستخدم نظام تشفير أمان WEP، فستعتمد عليك استخدام WPS.

1 - اكتب رمز PIN المؤلف من 8 أرقام والذي يظهر على الشاشة وأدخله في برنامج الهوية على جهاز الكمبيوتر الشخصي. راجع دليل الهوية لمعرفة أين يجب إدخال رمز PIN في برنامج الهوية.

2 - حدد اتصال لإنشاء الاتصال.

3 - عند نجاح الاتصال، تظهر رسالة للإعلامك بذلك.

الاتصال السلكي

ما الذي تحتاج إليه

لتوصيل التلفزيون بالإنترنت، أنت بحاجة إلى هوية شبكة مزود باتصال بالإنترنت. استخدم اتصال إنترنت عالي السرعة (نطاق ترددي عريض).

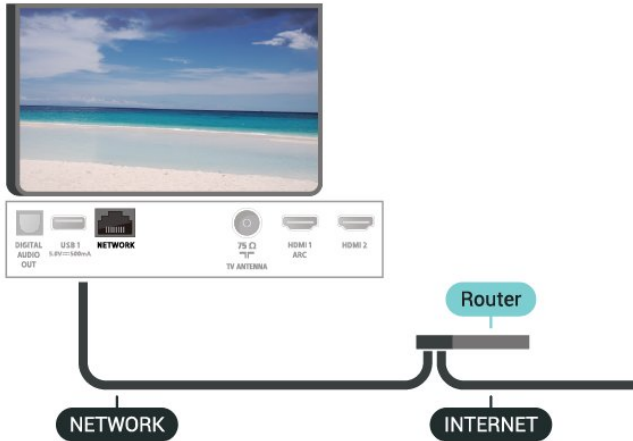

إنشاء الاتصال

↑ (الشاشة الرئيسية) < الإعدادات < كل الإعدادات < الاتصال اللاسلكي والشبكات < الاتصال بالشبكة < سلكي

1 - وصل الهوية بالتلفزيون بواسطة كبل الشبكة (كابل إيثيرنت**).

2 - تأكد من تشغيل الهوية.

3 - يحدد التلفزيون باستمرار عن الاتصال بالشبكة.

4 - عند نجاح الاتصال، تظهر رسالة للإعلامك بذلك.

إذا فشل الاتصال، يمكنك التحقق من إعداد DHCP للهوية. يتعين

تشغيل DHCP.

**للالتزام بأنظمة EMC، استخدم كبل إيثيرنت FTP Cat. 5E ودرج.

إعدادات الاتصال اللاسلكي والشبكات

عرض إعدادات الشبكة

↑ (الشاشة الرئيسية) < الإعدادات < كل الإعدادات < الاتصال اللاسلكي والشبكات < عرض إعدادات الشبكة

يُمكنك عرض كل إعدادات الشبكة الحالية هنا. عنوان IP وعنوان MAC وقوة الإشارة والسرعة وأسلوب التشفير وغير ذلك.

تكوين الشبكة - P ثابت

↑ (الشاشة الرئيسية) < الإعدادات < كل الإعدادات < الاتصال اللاسلكي والشبكات < تكوين الشبكة < P ثابت

إذا كنت من المستخدمين المتقدمين وتريد تثبيت شبكتك مع عنوان P ثابت، فيمكنك تعيين التلفزيون إلى عنوان P ثابت.

تكوين الشبكة - تكوين P ثابت

↑ (الشاشة الرئيسية) < الإعدادات < كل الإعدادات < الاتصال اللاسلكي والشبكات < تكوين P ثابت

- 1 حدد تكوين P ثابت وقم بتكوين الاتصال.

- 2 يُمكنك تعيين رقم لعنوان IP أو قناة الشبكة أو العبارة أو DNS 1 أو DNS 2.

التشغيل بواسطة Wi-Fi (WoWLAN)

↑ (الشاشة الرئيسية) < الإعدادات < كل الإعدادات < الاتصال اللاسلكي والشبكات < التشغيل بواسطة Wi-Fi (WoWLAN)

يُمكنك تشغيل هذا التلفزيون من هاتفك الذكي أو من الكمبيوتر اللوحي إذا كان التلفزيون في وضع الاستعداد. يجب تشغيل الإعداد التشغيل مع Wi-Fi (WoWLAN).

عارض الوسائط الرقمية - DMR

↑ (الشاشة الرئيسية) < الإعدادات < كل الإعدادات < الاتصال اللاسلكي والشبكات < عارض الوسائط الرقمية - DMR

إذا تعذّر تشغيل ملفات الوسائط على التلفزيون، فتأكد من تشغيل عارض الوسائط الرقمية. يكون عارض الوسائط الرقمية قيد التشغيل، كإعداد مصنع.

تشغيل اتصال Wi-Fi

↑ (الشاشة الرئيسية) < الإعدادات < كل الإعدادات < الاتصال اللاسلكي والشبكات < تشغيل / إيقاف تشغيل Wi-Fi

يُمكنك تشغيل اتصال Wi-Fi أو إيقاف تشغيله على التلفزيون لديك.

إعادة تعيين اتصال Wi-Fi Miracast

↑ (الشاشة الرئيسية) < الإعدادات < كل الإعدادات < الاتصال اللاسلكي والشبكات < إعادة تعيين اتصالات Wi-Fi Miracast

امسح قائمة الأجهزة المتصلة والمحتظرة التي تستخدمها Miracast.

اسم شبكة التلفزيون

↑ (الشاشة الرئيسية) < الإعدادات < كل الإعدادات < الاتصال اللاسلكي والشبكات < اسم شبكة التلفزيون

عند توفر أكثر من جهاز تلفزيون واحد على الشبكة المنزلية، يُمكنك منح التلفزيون اسماً فريداً.

إعدادات Netflix

↑ (الشاشة الرئيسية) < الإعدادات < كل الإعدادات < الاتصال اللاسلكي والشبكات < إعدادات Netflix

باستخدام إعدادات Netflix، يُمكنك عرض رقم ESN أو إلغاء تنشيط جهاز Netflix.

مسح ذاكرة إنترنت

↑ (الشاشة الرئيسية) < الإعدادات < كل الإعدادات < الاتصال اللاسلكي والشبكات < مسح ذاكرة إنترنت

باستخدام مسح ذاكرة إنترنت، تقوم بمسح إعدادات تسجيل خادم Philips وإعدادات التصنيف الأبوي، وعمليات تسجيل الدخول إلى تطبيق متجر الفيديو، وكل مفضلات معرض التطبيقات من Philips، والعلامات المرجعية للإنترنت، والمحتفظات. يُمكن أيضاً لتطبيقات MHEG التفاعلية أن تحفظ ما يُعرف باسم "ملفات تعريف الارتباط " في تلفزيونك. وسوف يتم مسح هذه الملفات أيضاً.

تلفزيون ذكي

13.1



إعداد TV Smart

في المرة الأولى التي تفتح فيها Smart TV، ستحتاج إلى تكوين الاتصال. اقرأ البنود والشروط ووافق عليها للمتابعة.

تُعدّ صفحة بدء Smart TV أحد الارتباطات بالإنترنت.

فتح Smart TV

لفتح صفحة بدء Smart TV، اضغط على  Smart TV.

أو يمكنك الضغط على  (الشاشة الرئيسية) > التطبيقات، وحدد  Smart TV واضغط على OK.

فيصل التلفزيون بالإنترنت ويفتح صفحة بدء Smart TV. قد يستغرق ذلك بضع ثوانٍ.

إغلاق Smart TV

للإغلاق صفحة بدء Smart TV، اضغط على EXIT.

لا تتحوّل شركة TP Vision Europe B.V. يتعلق ما في مسؤولية أي . بالمحتوى الذي يقدمه، موفرو خدمة المحتوى وجودته.

13.2

صفحة بدء TV Smart

تطبيقاتك

يمكنك تشغيل التطبيقات من صفحة بدء Smart TV.

إنترنت

يفتح تطبيق الإنترنت شبكة الإنترنت على التلفزيون.

على التلفزيون، يمكنك عرض أي موقع ويب على الإنترنت لكن معظم المواقع غير مصممة لشاشة التلفزيون.

- لا تتوفر بعض المكونات الإضافية (على سبيل المثال الخاصة بعرض الصفحات أو مقاطع الفيديو) على التلفزيون لديك.

- يتم عرض صفحات الإنترنت كصفحة واحدة في كل مرة وفي وضع الشاشة الكاملة.

13.3

معرض التطبيقات

افتح معرض التطبيقات في الشاشة الرئيسية لاستعراض التطبيقات، مجموعة مواقع الويب المخصصة للتلفزيون الذي تستخدمه.

ابحث عن التطبيق لمقاطع فيديو YouTube أو صحيفة وطنية أو ألبوم صور عبر الإنترنت وغير ذلك. تتوفر تطبيقات لتأجير فيديو من متجر تأجير الفيديو عبر الإنترنت وتطبيقات لمشاهدة البرامج التي فاتتك وشاهدتها. إذا لم يتضمّن معرض التطبيقات ما تبحث عنه، فاستعرض الويب وتصفح إنترنت على التلفزيون.

البحث

باستخدام البحث، يمكنك البحث في معرض التطبيقات عن التطبيقات ذات الصلة.

أدخل كلمة رئيسية في الحقل النصي، ثم حدد  واضغط على OK لبدء البحث. يمكنك إدخال الأسماء والألقاب والأنواع والكلمات الرئيسية الوصفية للبحث. أو، يمكنك ترك الحقل النصي فارغاً والبحث عن عمليات البحث / الكلمات الرئيسية الأكثر شيوعاً لمجموعة من الفئات. في قائمة الكلمات الرئيسية التي تم العثور

Netflix

إذا كان لديك اشتراك عضوية في Netflix ، فيمكنك استخدام Netflix على هذا التلفزيون. يجب أن يكون التلفزيون متصلاً بالإنترنت.

افتح Netflix ، اضغط على **NETFLIX** لفتح تطبيق Netflix . يهكنك فتح Netflix فوراً من تلفزيون في وضع الاستعداد.

www.netflix.com

Amazon Prime Video

بفضل عضوية Amazon prime . يمكنك الوصول إلى آلاف الأفلام والبرامج التلفزيونية الرائجة، بما فيها Prime Originals الحصرية.

اضغط على رمز التطبيق لفتح تطبيق Amazon Prime Video . يجب أن يكون التلفزيون متصلاً بالإنترنت للاستخدام التطبيق. لمزيد من المعلومات حول Amazon Prime Video . يرجى زيارة الموقع www.primevideo.com

YouTube

يوفر YouTube منصةً للاتصال بالعالم. شاهد واكتشف مقاطع فيديو شهيرة تم تحويلها بواسطة مستخدمي YouTube حول العالم. استخدم تطبيق YouTube للاستكشاف أحدث الموضوعات حول الموسيقى والأخبار والمزيد.

اضغط على رمز التطبيق لفتح تطبيق YouTube. يجب أن يكون التلفزيون متصلاً بالإنترنت لاستخدام التطبيق. لمزيد من المعلومات حول YouTube، يرجى زيارة الموقع www.youtube.com.

الخواص البيئية

17.1

نهاية الاستخدام

التخلص من المنتجات القديمة والبطاريات

تم تصميم منتج وتصنيعه من مواد ومكونات عالية الجودة يمكن إعادة تصنيعها وإعادة استخدامها.



عند إرفاق رمز الحاوية المدمولة هذه بالمنتج، فهذا يعني أن الإرشاد الأوروبي 2012/EU/19 يشمل هذا المنتج.



يُرجى الاطلاع على نظام التجميع المحلي المنفصل لكل من المنتجات الإلكترونية والكهربائية.

يُرجى العمل وفق القوانين المحلية وعدم التخلص من المنتجات القديمة مع النفايات المنزلية العادية. فالتخلص من المنتج القديم بطريقة صحيحة يساعد على منع حدوث تبعات سلبية محتملة تؤثر في البيئة وصحة الإنسان.

يحتوي منتجك على بطاريات يشملها الإرشاد الأوروبي 2006/EC/66، والتي لا يمكن أن يتم التخلص منها مع النفايات المنزلية العادية.



يُرجى الاطلاع على القوانين المحلية المتعلقة بنظام التجميع المنفصل للبطاريات. يساعد التخلص من البطاريات بطريقة صحيحة على منع حدوث تبعات سلبية محتملة تؤثر في البيئة وصحة الإنسان.

HDMI - UHD

↑ (الشاشة الرئيسية) < الإعدادات < الإعدادات العامة < مصادر الإدخال < HDMI (الهندسة) < HDMI Ultra HD

يمكن أن يعرض هذا التلفزيون إشارات Ultra HD. قد لا تتعرف بعض الأجهزة - المتصلة بـ HDMI - على تلفزيون مزود بـ Ultra HD وقد لا تعول على نحو صحيح أو قد تعرض صورة مشوشة أو صوتاً مشوشاً.

لتجنب قصور أداء هذا الجهاز، يمكنك تعيين جودة الإشارة على مستوى يلائم الجهاز. إذا لم يستخدم الجهاز إشارات Ultra HD، فيمكنك إيقاف تشغيل Ultra HD للاتصال HDMI هذا.

□ يسمح الإعداد المثالي بإشارات 4:4:4 RGB أو YCbCr (50 هرتز أو 60 هرتز) كحد أقصى.

□ يسمح الإعداد قياسي بإشارات 4:4:4 YCbCr 2:0:0 (50 هرتز أو 60 هرتز) كحد أقصى.

مركب

مركب

□ SECAM NTSC PAL

18.5

دقة الإدخال المعتمدة - الكمبيوتر

□ 640 × 480 - 60 هرتز
□ 800 × 600 - 60 هرتز
□ 1024 × 768 - 60 هرتز
□ 1280 × 800 - 60 هرتز
□ 1280 × 960 - 60 هرتز
□ 1280 × 1024 - 60 هرتز
□ 1366 × 768 - 60 هرتز
□ 1440 × 900 - 60 هرتز
□ 1920 × 1080 - 60 هرتز
□ 3840 × 2160 - 60 هرتز

وملاحظة: للإدخال HDMI فقط

18.6

الصوت

□ أداة محاكاة ظاهرية من Dolby Atmos®
□ Clear Dialogue
□ صوت بتقنية الذكاء الاصطناعي (A.I.)
□ هوارن بـ 5 نطاقات
□ طاقة الإخراج (RMS): 20 واط
□ Audio® Dolby
□ DTS®-HD

18.7

الوسائط المتعددة

التوصيلات

□ USB 3.0 / USB 2.0
□ Ethernet LAN RJ-45
□ Wi-Fi 802.11n (وحدود)

الخواص

18.1

الطاقة

إن مواصفات المنتج عرضة للتغيير من دون إشعار مسبق. للحصول على مزيد من التفاصيل المتعلقة بمواصفات هذا المنتج، يمكنك زيارة الموقع www.philips.com/TVsupport

الطاقة

□ مأخذ الطاقة الكهربائية: تيار متناوب 110-240 فولت + 10- / بالهنة
□ درجة الحرارة المحيطة: من 5 إلى 35 درجة مئوية

18.2

الاستقبال

□ دخل الهوائي: 75 أوم كبل محوري (IEC75)

□ نطاقات الموجات: VHF, UHF, Hyperband

□ DVB: DVB-T2

□ تشغيل الفيديو التناظري: PAL, SECAM

□ تشغيل الفيديو الرقمي: ISO/IEC 13818-2 (MPEG2 SD/HD)

□ ISO/IEC 14496-10 (MPEG4 SD/HD)

□ تشغيل الصوت الرقمي (ISO/IEC 13818-3)

18.3

دقة الشاشة

حجم الشاشة القطري

□ 50 PUT6604 : 126 سم / بوصة

□ 55 PUT6604 : 139 سم / بوصة

□ 58 PUT6604 : 146 سم / بوصة

□ 65 PUT6604 : 164 سم / بوصة

دقة الشاشة

□ 3840 × 2160

18.4

دقة الإدخال المعتمدة - الفيديو

توقيت الدعر

يتضمن توقيت دعر الفيديو أيضاً معدل الحقل / الإطار 23,976 هرتز و 29,97 هرتز و 59,94 هرتز.

HDMI

i □ 480

p □ 480

i □ 576

p □ 576

p □ 720

i □ 1080

p □ 1080

□ 3840 × 2160 p - 24 هرتز، 25 هرتز، 30 هرتز، 50 هرتز، 60 هرتز

أنظمة ملفات USB المعتمدة
NTFS FAT

تنسيقات التشغيل:

برناج ترميز الفيديو : H.264/MPEG-4 AVC , MKV , AVI
HEVC , VP9 , WMV9/VC1 , MPEG4 , MPEG2 , MPEG1 ,
(H.265)

ضغط / فك ضغط الصوت : WMA AAC WAV MP3 (v2)
حتى v9.2 و WMA-PRO (v9 v10)
الترجمات :

- التنسيق: TXT ASS SUB SSA SMI SRT

- ترميز النحرف : UTF-8 , أوروبا الوسطى وأوروبا الشرقية ()

(Windows-1250) , السيريلية (Windows-1251) , اليونانية

(Windows-1253) , التركية (Windows-1254) , أوروبا الغربية
(Windows-1252)

الحد الأقصى لمعدل البيانات المدعوم :

يتر دعم MPEG-4 AVC (H.264) لغاية المستوى 5,1 من ملف التعريف
العالي بمعدل 30 ميجابايت في الثانية

يتر دعم H.265 (HEVC) لغاية المستوى 5,1 من ملف التعريف / Main

Main 10 بمعدل 40 ميجابايت في الثانية

يتر دعم VC-1 لغاية المستوى 3 من ملف التعريف المتقدم

برناج ترميز الصور : HEIF BMP PNG GIF JPEG والصور بنطاق 360
درجة

Wi-Fi Certified

يدعم هذا التلفزيون الأجهزة المرخصة من Miracast .

قد يختلف النداء وفقاً للإمكانيات جهاز الهاتف المحمول والبرناج المستخدم .

18.8

إمكانية الاتصال

جانب التلفزيون

CVBS : CVBS , صوت يسار / يمين

USB 2 : USB 3.0

إدخال HDMI 3 : HDR - UHD

سهاعات الرأس: وأخذ ستيريو صغير 3,5 مم

جهة التلفزيون السفلى

إخراج الصوت الرقمي: بصري

USB 1 : USB 2.0

شبكة LAN : RJ45

هوائي (75 أوم)

إدخال HDMI 1 : HDR - UHD - ARC

إدخال HDMI 2 : HDR - UHD

استكشاف الأخطاء وإصلاحها

19.1

تلميحات

إذا تعذّر عليك العثور على حل لمشكلة التلفزيون في استكشاف الأخطاء وإصلاحها، فيمكنك استخدام — الكلاسات الرئيسية في تلميحات < دليل المستخدم للعثور على المعلومات التي تبحث عنها. حدد كلمة رئيسية للانتقال إلى الصفحة ذات الصلة في دليل المستخدم.

إذا لم تجد النجوبة في دليل المستخدم، فيمكنك الانتقال إلى موقع الدعم التابع لشركة Philips.

لحل أي مشكلة تتعلق بتلفزيون Philips، بإمكانك مراجعة قسم الدعم عبر إنترنت. وبهكك تحديد لغتك وإدخال رقم طراز المنتج.

يرجى الانتقال إلى www.philips.com/TVsupport.

على موقع الدعم، يمكنك العثور على رقم الهاتف الخاص ببلدك للاتصال بنا، كما يمكنك العثور على الإجابات على الأسئلة المتداولة. في بعض البلدان، يمكنك الدردشة مع أحد المتعاونين معنا وطرح أسئلتك عليه مباشرة أو عبر البريد الإلكتروني.

يمكنك تنزيل برنامج التلفزيون الجديد أو الدليل لقراءته على الكمبيوتر.

لمعرفة المزيد حول استكشاف أخطاء التلفزيون وإصلاحها والنسلة المتداولة...

يرجى الانتقال

إلى <http://philips-tvconsumercare.kxondemand.com/po:http://tal/en/ModelSelect>

19.3

جهاز تحكّر عن بعد

لا يستجيب التلفزيون لجهاز التحكّر عن بعد

- يتطلب بدء تشغيل التلفزيون بعض الوقت. خلال هذا الوقت، لن يستجيب التلفزيون لجهاز التحكّر عن بعد أو عناصر تحكّر التلفزيون. وهذا سلوك عادي.
- قد تكون بطاريات جهاز التحكّر عن بعد فارغة. فاستبدلها ببطاريات جديدة.

19.4

القنوات

لم يتم العثور على أي قنوات رقمية أثناء التثبيت

- تحقق مما إذا تم توصيل التلفزيون بالهوائي أو إذا يستخدم إشارة موثّرة وتحقق من توصيلات الكبل.
- تحقق من توفرّ قنوات رقمية في البلد الذي تريد تثبيت التلفزيون فيه.
- تحقق مما إذا حددت نظام DVB (بث الفيديو الرقمي) الصحيح.
- أعد تنفيذ عملية التثبيت وتحقق مما إذا تم تحديد البلد الصحيح.

لم يتم العثور على أي قنوات تناظرية أثناء التثبيت

- تحقق مما إذا كان التلفزيون متصلاً بهوائي وتحقق من توصيلات الكبل.
- تحقق مما إذا حددت نظام DVB (بث فيديو رقمي) الصحيح. حدد DVB-T (أرضي) عند استخدام هوائي أو هوائي مشترك.
- أعد تنفيذ عملية التثبيت وحدد خلالها قنوات رقمية وتناظرية.
- اختفّت بعض القنوات، لا يمكنني العثور على القنوات أو بعض القنوات المثبتة مسبقاً

- تحقق من أنك حددت قائمة القنوات الصحيحة أو قائمة المفضلة التي تستخدمها عادةً.

□ من الممكن أن تكون جهت البث قد نقلت بعض القنوات أو حتى حذفها. فحاول البحث عن القناة التي لا تجدها في قائمة القنوات العادية. إذا كانت لا تزال القناة متوفرة، فيمكنك وضعها مجدداً في قائمة المفضلة.

□ يمكن حذف قناة من قائمة القنوات أثناء التحديث التلقائي للقنوات. تتم هذه التحديثات التلقائية في الليل إذا كان التلفزيون في وضع الاستعداد.

يتم حذف القنوات التي لم تعد موجودة وتتم إضافة القنوات الجديدة إلى قائمة القنوات. قد يتم حذف قناة بشكل استثنائي بسبب عدم قدرة التلفزيون على العثور عليها أثناء التحقق من وجودها. وقد لا تقوم بالبحث ليلاً.

لتجنب حذف قنوات أثناء التحديث التلقائي للقنوات بسبب عدم قدرة التلفزيون على العثور عليها بالرغم من وجودها، يمكن إيقاف تشغيل التحديث التلقائي للقنوات

↑ (الشاشة الرئيسية) < الإعدادات < كل الإعدادات < القنوات < تثبيت الهوائي < التحديث التلقائي للقنوات
قناة DVB-T2 HEVC
راجع المواصفات التقنية للتأكد من أن التلفزيون يدعم قناة DVB-T2 HEVC في بلدك وأعد تثبيت قناة DVB-T.

19.5

الصورة

لا صورة / الصورة مشوهة

تحقق مما إذا كان التلفزيون متصلاً بالهوائي أو إذا يستخدم إشارة موثوقة وتحقق من توصيلات الكبل.

تحقق إذا تم تحديد المصدر / الإدخال الصحيح في قائمة المصادر. اضغط على  المصدر وحدد المصدر / الإدخال الذي تريده.

تحقق من أنه تم توصيل الجهاز الخارجي أو المصدر بشكل صحيح.

تحقق مما إذا كان الاستقبال ضعيفاً.

تحقق مما إذا تم تعيين الصورة إلى الحد الأدنى من الإشارات اللازمة. حدد نهط الصورة ثم حدد نهطاً واضغط على OK.

↑ (الشاشة الرئيسية) < الإعدادات < كل الإعدادات < الصورة < نهط الصورة

للتحقق مما إذا كان التلفزيون معطلاً، جرب تشغيل مقطع فيديو. اضغط

على ↑ (الشاشة الرئيسية) < الإعدادات < تعليمات < التحقق من التلفزيون.

إذا ظل مقطع الفيديو باللون الأسود، فاتصل بشركة Philips. انتظر حتى ينتهي المقطع وحدد معلومات جهة الاتصال في قائمة التعليمات. اتصل برقم الهاتف المخصص لبلدك.

صوت بدون صورة

يؤكد التغيير إلى مصادر فيديو أخرى ثم التغيير مجدداً إلى المصدر الحالي.

حدد نهط الصورة وحدد نهطاً ثم اضغط على OK.

↑ (الشاشة الرئيسية) < الإعدادات < كل الإعدادات < الصورة < نهط الصورة

للاستعادة نهط الصورة حدد العودة إلى نهط الصورة. ثم اضغط

على  استعادة النهط.

لإعادة تعيين إعدادات التلفزيون كلها انتقل إلى ↑ (الشاشة

الرئيسية) < الإعدادات < كل الإعدادات < الإعدادات العامة < إعادة تثبيت

التلفزيون.

تحقق من توصيلات أجهزة المصدر / الإدخال.

استقبال ضعيف

إذا كانت صورة التلفزيون مشوشة أو متغيرة الجودة، فقد تكون إشارة الإدخال ضعيفة. تنعكس الإشارة الرقمية الضعيفة بتجزؤ الصورة إلى مربعات وجوهرها

أحياناً. أما سوء الإشارة الرقمية فستختفي أسرع من إشارة تناظرية سيئة.

تحقق من توصيل كبل الهوائي بطريقة صحيحة.

قد تؤثر مكبرات الصوت الكبيرة وأجهزة الصوت غير المؤرضة وأضواء النيون والمصابيح العالية بالإضافة إلى أغراض كبيرة على جودة الاستقبال عند استخدام

الهوائي. حاول تحسين الاستقبال عبر تغيير اتجاه الهوائي أو إبعاد الأجهزة عن التلفزيون. وقد يؤدي الطقس السيئ إلى تلف في الاستقبال.

تحقق من أن كل التوصيلات من الجهاز وإليه موصولة بشكل صحيح.

إذا كان الاستقبال سيئاً على قناة واحدة فقط، فقم بضبط هذه القناة

باستخدام تناظري: تثبيت يدوي. (للقنوات التناظرية فقط)

↑ (الشاشة الرئيسية) < الإعدادات < تثبيت القنوات < تثبيت

الهوائي / الكابل < تناظري: تثبيت يدوي

تحقق إذا كانت الإشارة الرقمية الواردة قوية بما فيه الكفاية. أثناء مشاهدة

قناة رقمية، اضغط على  OPTIONS وحدد الحالة واضغط على OK. تحقق من قوة الإشارة و جودة الإشارة.

جودة الصورة من الجهاز سيئة

تأكد من توصيل الجهاز بشكل صحيح. وتأكد من تعيين إعداد إخراج الفيديو في

الجهاز إلى أعلى دقة ممكنة، إن كان ذلك ممكناً.

يؤكد استعادة نهط الصورة أو التغيير إلى نهط صورة آخر.

حدث تغيير في إعدادات الصورة بعد مرور برهة قصيرة

تأكد من تعيين الموقع إلى المنزل. يمكنك تغيير الإعدادات في هذا الوضع وحفظها.

↑ (الشاشة الرئيسية) < الإعدادات < كل الإعدادات < الإعدادات

العامة < الموقع

ظهور شعار

إذا ظهر أحياناً شعار ترويح على الشاشة أو إذا انتقل نهط الصورة تلقائياً إلى حيوي عند البدء، فيكون قد تم تعيين موقع التلفزيون إلى المتجر. عين التلفزيون إلى موقع

المنزل للاستخدام في المنزل.

↑ (الشاشة الرئيسية) < الإعدادات < كل الإعدادات < الإعدادات

العامة < الموقع

لا يكون احتواء الصورة ضمن الشاشة / حجم الصورة خاطئ أو غير

مستقر / وضعية الصورة غير صحيحة

إذا تعذر احتواء حجم الصورة - نسبة عرضها إلى ارتفاعها - ضمن الشاشة مع

ظهور أشرطة سوداء في أعلى الشاشة أو أسفلها أو في الجانب اليسار واليمين

منها، فاضغط على ↑ (الشاشة الرئيسية) < الإعدادات < كل الإعدادات <

الصورة < تنسيق الصورة < ماء الشاشة.

إذا كان حجم الصورة يتغير طوال الوقت، فاضغط على ↑ (الشاشة

الرئيسية) < الإعدادات < كل الإعدادات < الصورة < تنسيق الصورة < الاحتواء

ضمن الشاشة.

إذا كانت وضعية الصورة غير صحيحة على الشاشة، فحاول التحقق من دقة

الإشارة ونوع الإخراج الخاص بالجهاز المتصل، واضغط على ↑ (الشاشة الرئيسية)

< الإعدادات < كل الإعدادات < الصورة < تنسيق الصورة < أصلي.

صورة الكمبيوتر غير ثابتة

تأكد من أن الكمبيوتر يستخدم دقة الشاشة ومعدل التحديث المعتادين.

↑ (الشاشة الرئيسية) < الإعدادات < كل الإعدادات < الصورة <

19.6

الصوت

الصوت غير موجود أو جودته ضعيفة

تحقق إذا كانت إعدادات صوت التلفزيون جيدة، واضغط على  (الصوت

أو  مفتاح كتم الصوت).

إذا استخدمت مستقبلًا رقمياً (جهاز استقبال الإشارات)، فتتحقق إذا لم يتم

تعيين مستوى صوت جهاز الاستقبال هذا إلى الصفر أو كتم الصوت.

تحقق من توصيل إشارة صوت التلفزيون بشكل صحيح بنظام المسرح المنزلي

في حال استخدام نظام مهائل لصوت التلفزيون. تحقق من توصيل كبل HDM

بتوصيلة HDMI ARC على نظام المسرح المنزلي.

تأكد من توصيل إخراج صوت التلفزيون بإدخال الصوت على نظام المسرح

المنزلي.

يجب أن يكون الصوت مسوعاً من مكبرات صوت نظام المسرح المنزلي (

HTS).

الصوت مع التشويش المرتفع

إذا كنت تشاهد مقطع فيديو من محرك أقراص USB موصول بالطاقة أو

بالكمبيوتر، فقد يخرج الصوت من نظام المسرح المنزلي مشوشاً. يحدث هذا

التشويش عندما يكون ملف الصوت أو ملف الفيديو مزوداً بنظام صوت DTS

في حين لم يتم توحيد نظام المسرح المنزلي بنظام معالجة الصوت DTS. يمكنك

إصلاح هذا الوضع عن طريق تعيين تنسيق إخراج القناة الرقمية للتلفزيون

إلى استيريو.

اضغط على ↑ (الشاشة الرئيسية) < الإعدادات < كل

الإعدادات < الصوت < متقدم < تنسيق إخراج القناة الرقمية

HDMI - UHD

HDMI

ⓘ لاحظ أنه بمقدور دعم HDCP (حماية المحتوى الرقمي ذي عرض نطاق ترددي عالي) تأخير الوقت الذي يحتاجه التلفزيون لعرض المحتويات من جهاز HDMI. ⓘ إذا لم يتعرف التلفزيون على جهاز HDMI ولم تظهر أي صورة، فحاول تبديل المصدر من جهاز لآخر ثم العودة ثانية.

ⓘ هذا تلفزيون فائق الدقة. لا تتعرف بعض الأجهزة النقدم - المتصلة بمنفذ - HDMI على أي تلفزيون فائق الدقة إلكترونيًا وقد لا تعمل بشكل صحيح أو قد تعرض صورةً مشوشةً أو صوتًا مشوشًا. لتجنب تعطل جهاز كذا، يمكنك تعيين جودة الإشارة إلى مستوى يمكن للجهاز التعامل معه. إذا كان الجهاز لا يستخدم إشارات Ultra HD، فيمكنك إيقاف تشغيل Ultra HD للاتصال HDMI هذا.

ⓘ إذا كانت صورة وصوت الجهاز المتصل بمنفذ HDMI ومشوشين، فتتحقق مما إذا كان يمكن للإعداد HDMI Ultra HD ومختلف أن يحل هذه المشكلة. في التعليمات < دليل المستخدم، اضغط على مفتاح اللون — الكلمات الرئيسية وابحث عن HDMI Ultra HD. ⓘ إذا حدث تقطع في الصوت، فتأكد من صحة إعدادات الإخراج من جهاز HDMI.

تعذر عمل HDMI EasyLink

ⓘ تحقق من توافق أجهزة HDMI مع HDMI-CEC. فميزات EasyLink لا تعمل إلا مع الأجهزة المتوافقة مع HDMI-CEC.

لا يظهر رمز مستوى الصوت

ⓘ عند توصيل جهاز صوتي HDMI-CEC وأنت تستخدم جهاز التحكم عن بُعد لضبط مستوى الصوت من الجهاز، هذا سلوك عادي.

USB

عدم ظهور الصور وملفات الفيديو والموسيقى من جهاز USB

ⓘ تحقق مما إذا تم إعداد جهاز تخزين USB إلى " " فئة التخزين الكبير السعة "، كما هو موضح في وثائق جهاز التخزين.

ⓘ تحقق من توافق جهاز USB للتخزين مع التلفزيون.

ⓘ تحقق من إن التلفزيون يدعم تنسيقات ملفات الصوت والصورة. للحصول على مزيد من المعلومات، اضغط على المفتاح الملون — الكلمات الرئيسية في تعليمات وابحث عن وسائل متعددة .

تشغيل وتقطع لملفات USB

ⓘ قد يؤدي أداء النقل لجهاز تخزين USB إلى تقييد معدل نقل البيانات إلى التلفزيون، مما يؤدي إلى رداءة في جودة التشغيل.

والإنترنت Wi-Fi

شبكة Wi-Fi ومشوشة أو لم يتم العثور عليها

ⓘ تحقق من أن جدران الحماية في الشبكة تسمح بالوصول إلى الاتصال اللاسلكي للتلفزيون.

ⓘ إذا تعذر عمل الشبكة اللاسلكية بطريقة صحيحة في المنزل، فحاول تثبيت شبكة سلكية.

تعذر عمل إنترنت

ⓘ إذا كانت التوصيلة بالهوية صحيحة، فتتحقق من توصيلة الهوية بإنترنت.

اتصال الكمبيوتر وإنترنت بطيئان

ⓘ راجع دليل المستخدم المرفق بالهوية اللاسلكي للحصول على معلومات عن النطاق الداخلي وسرعة النقل والعوامل الأخرى المؤثرة في جودة الإشارة.

ⓘ استخدم اتصال إنترنت عالي السرعة (نطاق ترددي عريض) للهوية.

DHCP

ⓘ إذا فشل الاتصال، يمكنك التحقق من إعداد DHCP (بروتوكول تكوين الهضيف الديناميكي) للهوية. يتعين تشغيل DHCP.

قائمة لغة غير صحيحة

العودة تغيير اللغة إلى لغتك.

1 - اضغط على ⬆ (الشاشة الرئيسية) ، وحدد الإعدادات < المنطقة واللغة < اللغات < لغة القائمة واضغط على OK.

2 - حدد اللغة التي تريدها واضغط على OK.

3 - اضغط على ⬅ BACK لإغلاق القائمة.

السلامة والعناية

20.1

السلامة

مهم

اقرأ كل إرشادات السلامة وافهمها قبل استخدام التلفزيون. إذا تسبب عدم اتباع الإرشادات في حدوث أي ضرر، فلن تطبق بنود الضمان.

خطر حدوث صدفة كهربائية أو نشوب حريق

❑ لا تعرّض أبداً التلفزيون للخطر أو المياه. لا تضع أبداً حاويات سائل، مثل الزهريرات، بالقرب من التلفزيون.

❑ إذا تسببت سائل فوق التلفزيون أو بداخله، فافصل التلفزيون عن مأخذ الطاقة مباشرة.

❑ اتصل بمركز Philips للعناية بهستهلك التلفزيون لفحص التلفزيون قبل استخدامه.

❑ لا تعرّض أبداً التلفزيون أو جهاز التحكم عن بعد أو البطاريات لدرجات حرارة مفرطة. لا تضعها أبداً بالقرب من الشموع المضاءة أو اللهب المكشوفة أو أي مصدر حرارة آخر، بها في ذلك أشعة الشمس المباشرة.

❑ احرص ألا تدخل أبداً أشياء في فتحات التهوية أو الفتحات الأخرى الموجودة على التلفزيون.

❑ لا تضع أبداً أشياء ثقيلة الوزن على سلك الطاقة.

❑ تفادى فرض أي قوة على قابس الطاقة. فقد تتسبب قابس الطاقة غير محكمة التثبيت في حدوث تقوس كهربائي أو نشوب حريق. احرص على ألا يتم الضغط على سلك الطاقة أثناء إدارة شاشة التلفزيون.

❑ لفصل التلفزيون عن طاقة المأخذ الرئيسي، يجب فصل قابس الطاقة الخاص بالتلفزيون. وعند فصل الطاقة، قم دائماً بسحب قابس الطاقة وليس السلك.

❑ احرص على أن تتوفر لديك إمكانية الوصول إلى قابس الطاقة وسلك الطاقة ومأخذ الطاقة في كل المناسبات.

خطر حدوث إصابة أو تلف بالتلفزيون

❑ من الضروري وجود شخصين لرفع وحمل التلفزيون الذي يزيد وزنه عن 25 كجم أو 55 رطلاً.

❑ إذا قمت بتثبيت التلفزيون على حامل، فاستخدم الحامل المزوّد فقط. قم بتثبيت التلفزيون على الحامل بإحكام.

❑ وضع التلفزيون على سطح مستوٍ قادر على تحمّل وزن التلفزيون والحامل.

❑ عند تثبيت التلفزيون على الحائط، تأكد من قدرة دعامة التثبيت على الحائط على تحمّل وزن التلفزيون بشكل آمن. لا تتحوّل شركة TP Vision حادث أي مسؤولية أو إصابة أو تلف ناجم عن تثبيت التلفزيون على الحائط بطريقة غير صحيحة.

❑ إن بعض أجزاء هذا المنتج مصنوعة من الزجاج. تعامل معها بعناية لتجنب الإصابة بجروح أو تلف المنتج.

❑ خطر إلحاق ضرر بالتلفزيون!

❑ قبل توصيل التلفزيون بمأخذ الطاقة، تأكد من أن الجهد الكهربائي يطابق القيمة المطلوبة في الجهة الخلفية من التلفزيون. لا تقم أبداً بتوصيل التلفزيون بمأخذ الطاقة إذا كان الجهد الكهربائي مختلفاً.

مخاطر الاستقرار

❑ قد يسقط جهاز التلفزيون، مما يتسبب بإصابة شخصية خطيرة أو حالة وفاة. يهجن تجنب عدة إصابات، خصوصاً لدى الأطفال، من خلال اتخاذ احتياطات بسيطة مثل:

❑ استخدم دائماً الخزان أو الحوامل أو وسائل التثبيت الموصى بها من قبل الشركة المصنّعة لجهاز التلفزيون.

❑ استخدم دائماً أثاثاً يهجنه تحوّل جهاز التلفزيون بأمان.

❑ أخبر الأطفال دائماً عن مخاطر التسلق على الأثاث للوصول إلى التلفزيون أو عناصر التحكم به.

❑ قم دائماً بتوجيه السلك والكابلات الممتدة بالتلفزيون بحيث لا يهجن التعثر بها أو سحبها أو إمساكها.

❑ لا تضع التلفزيون على الإطلاق في مكان غير مستقر.

❑ لا تضع التلفزيون على الإطلاق على قطع أثاث طويلة (مثل الخزان العادية أو تلك المخصصة للكتب) بدون تثبيت كل من قطعة الأثاث والتلفزيون بدعامة مناسبة.

❑ لا تضع التلفزيون على الإطلاق على قماش أو أي مواد أخرى قد تكون موجودة بين التلفزيون والأثاث الداعم.

❑ لا تضع أبداً أي أغراض قد تعري الأطفال للتسلق، مثل الألعاب وأجهزة التحكم عن بعد، أعلى التلفزيون أو قطعة الأثاث التي يتواجد عليها التلفزيون.

❑ إذا كان سيتم الاحتفاظ بالتلفزيون الحالي ونقله، فيجب تطبيق الاعتبارات نفسها المذكورة أعلاه.

خطر ابتلاع البطاريات

❑ قد يحتوي جهاز التحكم عن بعد على بطاريات على شكل قطع نقدية معدنية يهجن للأطفال الصغار ابتلاعها بسهولة. يرجى حفظ هذا البطاريات بعيداً عن متناول الأطفال بشكل دائم.

خطر الحرارة المفرطة

❑ لا تثبت التلفزيون أبداً في مكان محصور. اترك دائماً مسافة من 10 سنتيمترات أو 4 بوصات على الأقل حول التلفزيون لضمان التهوية المناسبة. احرص على ألا تؤدي الستائر أو أي أشياء أخرى إلى تغطية فتحات تهوية التلفزيون.

العواصف الرعدية

❑ افصل التلفزيون عن مأخذ الطاقة والهوائي قبل العواصف الرعدية. لا تلمس أي جزء من التلفزيون أو سلك الطاقة أو كابل الهوائي أثناء العواصف الرعدية.

خطر إلحاق الضرر بحاسة السمع

❑ تفادى استخدام ساعات النذن أو ساعات الرأس على مستويات صوت مرتفعة أو لفترات طويلة.

درجات الحرارة المنخفضة

❑ إذا تم نقل التلفزيون في درجات حرارة أقل من 5 درجات مئوية أو 41 درجة فهرنهايت، فانزع غلاف التلفزيون وانتظر حتى تصل درجة حرارته إلى درجة حرارة الغرفة قبل توصيله بمأخذ الطاقة.

الرطوبة

في الحالات النادرة، وبحسب درجة الحرارة ونسبة الرطوبة، قد يظهر تكاثف طفيف على الزجاج الأمامي للتلفزيون (في بعض الطرازات). لتجنب حدوث ذلك، لا تعرض التلفزيون لضوء الشمس المباشر أو السخونة أو الرطوبة المرتفعة. في حال ظهور التكاثف، سيختفي تلقائياً بعد بضع ساعات من تشغيل التلفزيون. لن تلحق رطوبة التكاثف أي ضرر بالتلفزيون، ولن تتسبب في حدوث قصور في أدائه.

20.2

العناية بالشاشة

التنظيف

- لا تلمس الشاشة أبداً أو تدفعاها أو تحكها أو تضربها بأي شيء.
- افصل التلفزيون قبل التنظيف.
- احرص على تنظيف التلفزيون بلطف باستخدام قطعة قماش ناعمة ورطبة. لا تستخدم أبداً مواد كالكحول أو المواد الكيماوية أو المنظفات المنزلية على التلفزيون.
- لتفادي التشوه وبهت الألوان، امسح قطرات الماء بأسرع ما يمكن.
- تجنب عرض الصور الثابتة. فالصور الثابتة تبقى معروضة على الشاشة لفترة طويلة من الوقت. تتضمن الصور الثابتة القوائم على الشاشة والنشطرة السوداء وعرض الوقت إلخ. إذا توجب عليك استخدام الصور الثابتة، فخفض درجة تباين الشاشة وسطوعها لتجنب إلحاق الضرر بها.

أحكام الاستخدام

© 2019 TP Vision Europe B.V. محفوظة الحقوق كل .

تم طرح هذا المنتج في السوق من قبل شركة TP Vision Europe B.V أو إحدى الشركات التابعة لها، والشار إليها هنا فيها بعد بالاسم TP Vision ، الشركة المصنعة للمنتج. إن شركة TP Vision هي الضامن بالنسبة للتلفزيون الذي تم حزم هذا الكتيب معه. إن Philips Shield Emblem Philips Koninklijke Philips N.V. هما عبارة عن علامتين تجاريتين مسجلتين لشركة Philips N.V.

إن المواصفات عرضة للتغيير من دون أي إشعار. وتعد العلامات التجارية ملك شركة Koninklijke Philips N.V أو مالكيها المعنيين. وتحفظ TP Vision بحقها في تغيير المنتجات في أي وقت دون أن تكون ملزمة بضبط المعدات السابقة وفقاً لذلك.

من المفترض أن تكون المواد المكتوبة التي تم حزمها مع التلفزيون والكتيب المخزن في ذاكرة التلفزيون أو الذي يتم تنزيله من موقع Philips على الويب www.philips.com/TVsupport مناسبة للغرض المقصود من استخدام النظام.

إن المواد الموجودة في هذا الدليل مناسبة لاستخدام النظام ضمن الهدف المنشود. في حال تم استخدام المنتج، أو وحداته أو إجراءاته المستقلة لغرض غير تلك المحددة هنا، يجب الحصول على تأكيد بصلاحيتهما وهما لتلك الأغراض. تضمن شركة TP Vision أن المواد ذاتها لا تنتهك أي براءة اختراع أمريكية. لا يوجد أي ضمانات أخرى صريحة أو ضمنية. لا تتحول شركة TP Vision إلى مسؤولة عن أي أخطاء في محتوى هذا المستند أو أي مشاكل تنتج عن محتوى هذا المستند. سيتم تصحيح الأخطاء التي يتم تبليغ Philips عنها، كما سيتم نشرها على موقع دعم Philips على الويب في أقرب وقت ممكن.

شروط الضمان - خطر الإصابة أو الإضرار بالتلفزيون أو إبطال الضمان! لا تحاول أبداً إصلاح التلفزيون بنفسك. استخدم التلفزيون وولحقاته فقط بما يتلاءم مع الغرض المقصود من استخدامها والذي حددته الشركة المصنعة. تشير إشارة التنبيه المطبوعة في جهة التلفزيون الخلفية إلى خطر حدوث صدفة كهربائية. لا تنزع أبداً غطاء التلفزيون. اتصل دائماً بقسم العناية بهستملكي أجهزة تلفزيون Philips للحصول على خدمات أو إصلاحات. يتوفر رقم الهاتف في الوثائق المطبوعة المتوفرة مع التلفزيون. أو راجع موقع الويب www.philips.com/TVsupport وحدد بلدك إذا لزم الأمر. سيتم إبطال الضمان نتيجة أي عملية محظورة صراحة في هذا الدليل، أو أي عمليات ضبط وإجراءات تجهيز المنتج غير الموصى بها أو غير المصرح بها في هذا الدليل.

خصائص البكسل
يتميز هذا التلفزيون بعدد كبير من وحدات البكسل الملونة. وعلى الرغم من توفر 99,999% من وحدات البكسل الفعالة أو أكثر، فإن النقاط السوداء أو نقاط الضوء الساطع (أحمر أو أخضر أو أزرق) قد تظهر بشكل مستمر على الشاشة. ويُعد هذا الأمر من خصائص بنية الشاشة (ضمن معايير الصناعة الشائعة) ولا يُعتبر عطلاً في المنتج.

وتلتزم TP Vision بتطوير المنتجات التي لا تؤثر على الصحة سلباً وإنتاجها وتسويقها. وتؤكد شركة TP Vision أن التعامل الصحيح مع منتجاتها واستخدامها بما يتوافق مع الغرض المقصود منها يجعل استخدامها آمناً وفقاً للندلة العلمية الصحيحة المتوفرة اليوم. تؤدي TP Vision دوراً حيوياً في تطوير معايير السلامة، بما يهكّن TP Vision من توقع تطورات أفضل في عملية وضع المعايير لإدراجها مبركاً في منتجاتها.

DTS-HD (هائلة أحرف)

-HD DTS

للإطلاع على براءات اختراع DTS ، راجع <http://patents.dts.com> .
مصنَّع بموجب ترخيص من DTS Licensing Limited . تُعد DTS ورمزها و
DTS ورمزها معاً و DTS-HD وشعار DTS-HD علامات تجارية مسجلة و
/ أو علامات تجارية مملوكة لشركة DTS , Inc و المتحددة بالولايات . / أو بلدان
أخرى. حقوق النشر © لشركة DTS , Inc. كل الحقوق محفوظة.



Wi-Fi Alliance

إن Wi-Fi ® ، وشعار Wi-Fi CERTIFIED ، وشعار Wi-Fi هي علامات
تجارية مسجلة لشركة Wi-Fi Alliance .



علامات تجارية أخرى

كل العلامات التجارية المسجلة وغير المسجلة الأخرى تعود لمليكيها لهالكيما
المعنيين.

حقوق الطبع والنشر

HDMI

إن HDMI High-Definition Multimedia Interface HDMI
وشعار HDMI هي علامات تجارية أو علامات تجارية مسجلة لـ HDMI
Licensing Administrator , Inc وبلدان الأمريكية المتحدة الولايات في .
أخرى.



Dolby Audio

Dolby Audio

إن Dolby و Dolby Audio ورمز D المزدوج هي علامات تجارية
لشركة Dolby Laboratories . تم التصنيع بموجب ترخيص من Dolby
Laboratories . أعمال سرية غير منشورة. حقوق النشر ©
Dolby Laboratories 1992-2015 . كل الحقوق محفوظة.



Dolby Vision و Dolby Atmos

Dolby Atmos Dolby Vision

تُعد Dolby و Dolby Atmos و Dolby Audio Dolby Vision
ورمز D المزدوج علامات تجارية لشركة Dolby Laboratories . تم التصنيع
بموجب ترخيص من Dolby Laboratories . أعمال سرية غير منشورة. حقوق
النشر © Dolby Laboratories 1992-2018 . كل الحقوق محفوظة.



coreutils (6.9)

The GNU Core Utilities are the basic file, shell and text manipulation utilities of the GNU operating system. These are the core utilities which are expected to exist on every operating system.

Source: <http://www.gnu.org/software/coreutils/>

e2fsprogs (2.12.2)

e2fsprogs provides the filesystem utilities for use with the ext2 filesystem, it also supports the ext3 and ext4 filesystems.

This piece of software is made available under the terms and conditions of the e2fsprogs license, which can be found below.

Source: <http://e2fsprogs.sourceforge.net/>

Expat (2.01)

xml parser; Expat is an XML parser library written in C. It is a stream-oriented parser in which an application registers handlers for things the parser might find in the XML document (like start tags). An introductory article on using.

This piece of software is made available under the terms and conditions of the Expat license, which can be found below.

Source: <http://expat.sourceforge.net/>

DFB (4.2.31)

It is a software library for GNU/Linux/UNIX based operating system with a small memory footprint that provides graphics acceleration, input device handling and abstraction layer, and integrated windowing system with support for translucent windows and multiple display layers on top of the Linux framebuffer without requiring any kernel modifications

Source: http://sourceforge.net/projects/jointspace/files/remote_applications_SDK/remote_applications_SDK_v1.3.1/DirectFB141_source_1.3.1.7z/download

SAWMAN

SaWMan, the Shared application and Window Manager, is a new window manager module for use with DirectFB.

Source: <http://www.directfb.org/index.php?path=Main%2FDownloads&page=1>

findutils (4.2.31)

The GNU Find Utilities are the basic directory searching utilities of the GNU operating system.

These programs are typically used in conjunction with other programs to provide modular and powerful directory search and file locating capabilities to other commands.

Source: <http://www.gnu.org/software/findutils/>

Freetype (2.4.3)

FreeType is a software font engine that is designed to be small, efficient, highly customizable, and portable while capable of producing high-quality output (glyph images).

Source: <http://freetype.sourceforge.net>

fuse (2.8.4)

المصدر المفتوح

23.1

البرامج مفتوحة المصدر

يحتوي هذا التلفزيون على برامج مفتوحة المصدر. تعرض شركة TP Vision Europe B.V المصدر البرمجية التعليمات نسخة تقدير، الطلاب وعند هنا. الكاملة الخاصة بجزء البرامج المفتوحة المصدر المدمجة بحقوق النشر والمستخدم في هذا المنتج، الذي يتم طلب مثل هذا العرض له بواسطة التراخيص المعنية.

يبقى هذا العرض صالحاً لغاية ثلاث سنوات ابتداءً من تاريخ شراء المنتج، ويكون لأي شخص يتلقى هذه المعلومات الاستفادة منه.

للحصول على التعليمات البرمجية المصدر، يرجى مراسلتنا باللغة الإنجليزية على . . .

open.source@tpv-tech.com

23.2

الترخيص مفتوح المصدر

حول الترخيص مفتوح المصدر

TP Vision Netherlands B.V. README للتعليمات البرمجية المصدر لجزء برنامج تلفزيون

. المصدر المفتوحة التراخيص ضمن تقع التي .

يصف هذا المستند توزيع التعليمات البرمجية المصدر المستخدمة على

تلفزيون TP Vision Netherlands B.V ضمن أو يقع والذي .

ترخيص GNU العمومي العار (ترخيص GPL)، أو ترخيص GNU العمومي العار الناصر (ترخيص LGPL)، أو أي ترخيص آخر مفتوح المصدر. يمكن العثور على إرشادات حول الحصول على نسخ من هذا البرنامج في إرشادات الاستخدام.

لا تقدم TP Vision Netherlands B.V. كان نوع أي من ضمانات أي . سواء واضحة أم ضمنية، بها فيها أي ضمانات تتعلق بقابلية التسويق والملاءمة لغرض معين، في ما يتعلق بهذا البرنامج. لا تقدم TP Vision Netherlands B.V. القانونية والحقوق الضمانات في أسبق ورد ما يؤثر لا. البرنامج لهذا دعم أي . المتوفرة لديك في ما يتعلق بأي من منتجات TP Vision Netherlands B.V التي هذه المصدر البرمجية التعليمات على فقط ينطبق إنه. اشتريتها التي . تم توفيرها لك.

Open Source

bash (3.2.48)

Bash is the shell, or command language interpreter, that will appear in the GNU operating system.

Bash is an sh-compatible shell that incorporates useful features from the Korn shell (ksh) and C shell (csh).

It is intended to conform to the IEEE POSIX P1003.2/ISO 9945.2 Shell and Tools standard.

It offers functional improvements over sh for both programming and interactive use.

In addition, most sh scripts can be run by Bash without modification.

Source: <http://www.gnu.org/software/bash/>

c-ares (1.10.0)

c-ares is a C library that performs DNS requests and name resolves asynchronously.

Source: <http://c-ares.haxx.se/>

LDAPS, FILE, IMAP, SMTP, POP3 and RTSP. libcurl supports SSL certificates, HTTP POST, HTTP PUT, FTP uploading, HTTP form based upload, proxies, cookies, user+password authentication (Basic, Digest, NTLM, Negotiate, Kerberos4), file transfer resume, http proxy tunneling and more!

This piece of software is made available under the terms and conditions of the Libcurl license, which can be found below.

Source: <http://curl.haxx.se/>

libiconv (1.11.1)

This library provides an iconv() implementation, for use on systems which don't have one, or whose implementation cannot convert from/to Unicode. . This piece of software is made available under the terms and conditions of the libiconv license, which can be found below.

Source: <http://ftp.gnu.org/pub/gnu/libiconv>

libmtp (0.3.6)

libmtp is an Initiator implementation of the Media Transfer Protocol (MTP) in the form of a library suitable primarily for POSIX compliant operating systems. We implement MTP Basic, the stuff proposed for standardization.

Source: <http://libmtp.sourceforge.net/>

libjpeg (6b)

This library is used to perform JPEG decoding tasks. This piece of software is made available under the terms and conditions of the libjpeg license, which can be found below.

Source: <http://www.ijg.org/>

libusb

This is the home of libusb, a library that gives user level applications uniform access to USB devices across many different operating systems. libusb is an open source project licensed under the GNU Lesser General Public License version 2.1.

Many participants in the libusb community have helped and continue to help with ideas, implementation, support and improvements for libusb.

This piece of software is made available under the terms and conditions of the libusb license, which can be found below.

Source:

<http://libusb.wiki.sourceforge.net>

<http://www.libusb.org/>

libusb-compat

Library to enable user space application programs to communicate with USB devices.

This piece of software is made available under the terms and conditions of the libusb-compat license, which can be found below.

Source:

<http://libusb.wiki.sourceforge.net/LibusbCompat0.1>

libpng (1.2.43)

Fuse is a simple interface for userspace programs to export a virtual filesystem to the linux kernel.

This piece of software is made available under the terms and conditions of the fuse license, which can be found below.

Source: <http://fuse.sourceforge.net/>

gawk (3.1.5)

If you are like many computer users, you would frequently like to make changes in various text files wherever certain patterns appear, or extract data from parts of certain lines while discarding the rest. To write a program to do this in a language such as C or Pascal is a time-consuming inconvenience that may take many lines of code.

The job is easy with awk, especially the GNU implementation: gawk.

Source: <http://www.gnu.org/software/gawk/>

glibc (2.12.2)

Any Unix-like operating system needs a C library: the library which defines the "system calls" and other basic facilities such as open, malloc, printf, exit...The GNU C library is used as the C library in the GNU system and most systems with the Linux kernel

This piece of software is made available under the terms and conditions of the glibc license, which can be found below.

Source: <http://www.gnu.org/software/libc/>

grep (2.5.1a)

The grep command searches one or more input files for lines containing a match to a specified pattern. By default, grep prints the matching lines.

Source: <http://www.gnu.org/software/grep/>

gzip (1.3.12)

GNU Gzip is a popular data compression program originally written by Jean-loup Gailly for the GNU project. Mark Adler wrote the decompression part.

Source: <http://www.gnu.org/software/gzip/>

inetutils (1.4.2)

Inetutils is a collection of common network programs.

Source: <http://www.gnu.org/software/inetutils/>

iptables (1.4.15)

For Cross connection.

Source: <http://www.netfilter.org/projects/iptables/>

iputils (s20101006)

The iputils package is set of small useful utilities for Linux networking. It was originally maintained by Alexey Kuznetsov.

Source: <http://www.skbuff.net/iputils/>

Libcurl (7.30.0)

HTTP client;libcurl is a free and easy-to-use client-side URL transfer library, supporting FTP, FTPS, HTTP, HTTPS, SCP, SFTP, TFTP, TELNET, DICT, LDAP,

The ncurses (new curses) library is a free software emulation of curses in System V Release 4.0 (SVr4), and more. It uses terminfo format, supports pads and color -and multiple highlights and forms characters and function key mapping, and has all the other SVr4-curses enhancements over BSD curses. SVr4 curses is better known today as X/Open Curses.

Source: <http://www.gnu.org/software/ncurses/>

net-tools (1.6)

The Net-tools?package is a collection of programs for controlling the network subsystem of the Linux kernel.

Source: <http://www.linuxfromscratch.org/blfs/view/6.3/basicnet/net-tools.html>

NTFS-3G Read/Write Driver (2010.5.22)

NTFS-3G is an open source cross-platform implementation of the Microsoft Windows NTFS file system with read-write support. NTFS-3G often uses the FUSE file system interface, so it can run unmodified on many different operating systems. It is runnable on Linux, FreeBSD, NetBSD, OpenSolaris, BeOS, QNX, WinCE, Nucleus, VxWorks, Haiku, MorphOS, and Mac OS X It is licensed under either the GNU General Public License or a proprietary license. It is a partial fork of ntfsprogs and is under active maintenance and development.

This piece of software is made available under the terms and conditions of the NTFS-3G Read/Write Driver license, which can be found below.

Source: <http://www.tuxera.com>

openssl (1.0.1j)

OpenSSL is an open source implementation of the SSL and TLS protocols. The core library (written in the C programming language) implements the basic cryptographic functions and provides various utility functions. Wrappers allowing the use of the OpenSSL library in a variety of computer languages are available.

Source: <http://www.openssl.org/>

procps (ps, top) (3.2.8)

procps is the package that has a bunch of small useful utilities that give information about processes using the /proc filesystem.

The package includes the programs ps, top, vmstat, w, kill, free, slabtop, and skill.

Source: <http://procps.sourceforge.net/index.html>

samba (3.0.37)

Samba is the standard Windows interoperability suite of programs for Linux and Unix.

Source: <http://www.samba.org/>

SaWMan (1.5.3)

SaWMan, the Shared application and Window Manager, is a new window manager module for use with DirectFB.

Source: <http://www.directfb.org>

sed (4.1.5)

sed (stream editor) isn't an interactive text editor. Instead,

libpng -THE reference library for reading, displaying, writing and examining png Image Network Graphics.

This piece of software is made available under the terms and conditions of the libpng license, which can be found below.

Source: <http://sourceforge.net/projects/libpng/files/>

Libxml2 (2.7.8)

The "libxml2" library is used in AstroTV as a support for the execution of NCL application. This library was developed for the GNOME software suite and is available under a "MIT" license.

Source: <http://www.xmlsoft.org>

Linux Kernel (3.1)

The Linux kernel is an operating system kernel used by the Linux family of Unix-like operating systems.

This piece of software is made available under the terms and conditions of the Linux Kernel license, which can be found below.

Source: <http://www.kernel.org>

Linux Fusion (8.7.0)

Source: GNU

liveMedia (2011.06.12)

c++ runtime library for RTSP requirement

Source: www.live555.com

lvm2 (2.02.89)

Userspace toolset that provide logical volume management facilities on linux.

This piece of software is made available under the terms and conditions of the lvm2 license, which can be found below.

Source: <ftp://sources.redhat.com/pub/lvm2/releases/>

module-init-tools (3.12)

Provides developer documentation for the utilities used by Linux systems to load and manage kernel modules (commonly referred to as "drivers").

Source:

https://modules.wiki.kernel.org/index.php/Main_Page

mtd-utils

The aim of the system is to make it simple to provide a driver for new hardware, by providing a generic interface between the hardware drivers and the upper layers of the system. Hardware drivers need to know nothing about the storage formats used, such as FTL, FFS2, etc., but will only need to provide simple routines for read, write and erase. Presentation of the device's contents to the user in an appropriate form will be handled by the upper layers of the system.

This piece of software is made available under the terms and conditions of the mtd-utils license, which can be found below.

Source: <http://www.linux-mtd.infradead.org/index.html>

ncurses (5.7)

Various system utilities.

Source: <http://userweb.kernel.org/~kzak/util-linux-ng/>

wget (1.10.2)

GNU Wget is a free software package for retrieving files using HTTP, HTTPS and FTP, the most widely-used Internet protocols.

It is a non-interactive commandline tool, so it may easily be called from scripts, cron jobs, terminals without X Windows support, etc.

Source: <http://ftp.gnu.org/gnu/wget/wget-1.10.2.tar.gz>

wpa_supplicant v0.8(wext)/v2.3(cfg80211)

wpa_supplicant is a WPA Supplicant for Linux, BSD, Mac OS X, and Windows with support for WPA and WPA2 (IEEE 802.11i / RSN). It is suitable for both

desktop/laptop computers and embedded systems.

Supplicant is the IEEE 802.1X/WPA component that is used in the client stations. It implements key negotiation with a WPA Authenticator and it controls the roaming and IEEE 802.11 authentication/association of the wlan driver.

Source: https://w1.fi/wpa_supplicant/

xerces-c++ (3.1.1)

Source: <http://xerces.apache.org/>

zlib (6b)

The 'zlib' compression library provides in-memory compression and decompression functions, including integrity checks of the uncompressed data.

This piece of software is made available under the terms and conditions of the zlib license, which can be found below.

Source: <http://www.zlib.net/>

it is used to filter text, i.e., it takes text input, performs some operation (or set of operations) on it, and outputs the modified text.

sed is typically used for extracting part of a file using pattern matching or substituting multiple occurrences of a string within a file.

Source: <http://www.gnu.org/software/sed/>

SQLite3 (2.12.2)

-SQLite is a in-process library that implements a self contained, serverless, zero-configuration, transactional SQL database engine.

This piece of software is made available under the terms and conditions of the SQLite3 license, which can be found below.

Source: <http://www.sqlite.org/>

SquashFS

SquashFS is a compressed read-only file system for Linux. SquashFS compresses files, inodes and directories, and supports block sizes up to 1 MB for greater compression. SquashFS is also the name of free/open software, licensed under the GPL, for accessing SquashFS filesystems.

This piece of software is made available under the terms and conditions of the SquashFS license, which can be found below.

Source: <http://squashfs.sourceforge.net/>

tar (1.17)

GNU Tar provides the ability to create tar archives, as well as various other kinds of manipulation.

For example, you can use Tar on previously created archives to extract files, to store additional files, or to update or list files which were already stored.

Source: <http://www.gnu.org/software/tar/>

u-Boot (2011.12)

The uboot will load the linux kernel to dram, and jump to run .

This piece of software is made available under the terms and conditions of the u-Boot loader license, which can be found below.

Source: <http://www.denx.de>

udhcp (0.9.8cvs20050303-3)

Source: <http://udhcp.sourceforge.com/downloads/0.9.8cvs20050303-3/>

uDirectFB (1.5.3)

Source: <http://www.directfb.org>

uriparser (0.7.7)

Uriparser is a strictly RFC 3986 compliant URI parsing and handling library written in C. uriparser is cross platform, fast, supports Unicode and is licensed under the New BSD license.

Source: <http://uriparser.sourceforge.net/>

util-linux-ng (2.18)

إخلاء مسؤولية في ما يتعلق بالخدمات و/أو البرامج التي تقدمها جهات خارجية

قد تطرأ تغييرات على الخدمات و / أو البرامج التي تقدمها جهات خارجية أو قد يتم تعليقها أو إنهاؤها بدون إشعار مسبق. ولا تتحول TP Vision أي مسؤولية في مثل هذه الحالات.

نوط الصورة 24	C
نوط حركة الصورة 26	27 Clear dialogue
نهاية الاستخدام 39	H
نسخ قائمة القنوات 15	9 HDMI - ARC
HDMI نطام الصوت 27	28 HDMI - CEC
و	29 HDMI عرض بتقنية Ultra HD
وحدة التحكم عن بعد والبطاريات 5	9 HDMI
وضع الاستعداد 8	25 HDR
وضع تباين الصورة 25	I
وضعية التلفزيون 27	34 IP ثابت
W	M
34 Wi-Fi	10 Miracast
!	T
إيقاف التلفزيون مؤقتًا 21	11 TV Remote App من Philips
إخراج الصوت الرقمي 9	U
إزاحة الإخراج الرقمي 28	26 Ultra resolution
إصدار البرنامج 4	ف
إعادة تسمية أيقونة الجهاز أو استبدالها 13	فتح القناة 17
إعادة ضبط الإعدادات 30	ق
إعداد المتجر 29	قفل القناة 17
إعداد الصورة السريع 27	قفل النطفال 31
إعدادات Netflix 34	قفل النطفال، تعيين رمز 31
إعدادات لوحة مفاتيح USB 28	قفل النطفال، تغيير الرمز 31
إعدادات اللون 25	قفل التطبيق 32
إعدادات الهاوس 28	قنوات مفضلة 17
إعدادات الشبكة 33	قائمة إخراج الصوت 27
إعدادات الصوت المتقدمة 27	قائمة إعدادات الشبكة 34
إعدادات الصورة المتقدمة 25	قائمة المصادر 13
I	قائمة الإخراج الرقمي 28
القنوات 14	قائمة الإعدادات السريعة 24
القنوات المفضلة، ومجموعة القنوات 17	قائمة الصوت 27
القنوات المفضلة، الإنشاء 17	قائمة تباين الصورة 25
القنوات المفضلة، التعديل 17	قائمة تعليقات 3
القنوات، تصفية القنوات 17	J
القناة، إعادة تسمية القناة 16	لائحة القنوات 16
القائمة الرئيسية 24	لغات القائمة 30
اللون 25	لغة الترجمة 30
المفاتيح على التلفزيون 6	لغة الصوت 30
المنزل أو المتجر 29	ل
المنطقة الزمنية 31	مفتاح جهاز التحكم عن بُعد 5
الموقع 29	مكبّر صوت التلفزيون 27
الموازن 27	موقت إيقاف التشغيل 29
المشاكل 42	موقت السكون 31
النص 18	28 محرك قرص ثابت USB
الوقت 31	محرك أقراص مدمج 11
الوسائط المتعددة 40	11 محرك الأقراص الثابتة USB - تنسيق
الوصول العالمي، مستوى صوت مختلط 31	11 محرك الأقراص الثابتة USB - تثبيت
الوصول العالمي، الكلام 31	9 مركب / CVBS
الوصول العالمي، تأثيرات الصوت 31	مسافة المشاهدة 7
الوصول العالمي، ضعف السمع 31	مسح ذاكرة إنترنت 34
الوصول العام 31	معلومات جهة الاتصال 3
الوصول العام، الوصف الصوتي 31	معرض التطبيقات 35
الوضوح 25	N
الوضع التلقائي للساعة 31	نوط الصوت 27
الإصلاح 3	
الإعدادات العامة 28	
7 التوصيل - كبل الطاقة	
9 التوصيل - الهوائي	
31 التاريخ	

	التباين 25
	التباين الديناميكي 26
	التسجيلات 20
	التشغيل 8
	التشغيل بواسطة Fi-Wi 34
	التصنيف النبوي 32
	الحصول على الدعم 3
	الدعم في Philips 3
	الرمز البريدي 31
	السلامة والعناية 45
	الساعة 31
	الشاشة متوقفة عن التشغيل 29
	الشبكة - لاسلكية 33
	الشبكة - سلكية 33
	الصوت، صوت دلتا 27
	الصوت، ضبط مستوى الصوت تلقائياً 27
	الصور ولفغات الفيديو والموسيقى 22
	الصورة نقية، تقليل الفوضى 26
	الصورة، حدة 25
	العناية بالمستهلك 3
	اتصال Miracast 10
	اسم شبكة التلفزيون 34
	استقبال التلفزيون 40
	استكشاف الأخطاء وإصلاحها 42
	ب
	بطاريات 5
	ت
	تلفزيون ذكي 35
	تلتيكست 18
	تنسيق الإخراج الرقمي 28
	تنسيق الصورة 26
	توفير الطاقة 29
	11 توصيل محرك الأقراص الثابت USB
	توصيل الجهاز 9
	تأخير الإخراج الرقمي 28
	تباين الفيديو 26
	14 تثبيت القناة - الهوائي
	تحديث البرنامج 4
	4 تحديث البرنامج - OAD
	4 تحديث البرنامج - USB
	4 تحديث البرنامج - الإنترنت
	4 تحديث البرنامج - التحديثات الهبطية
	تحسين اللون 25
	تحسين الحوار 31
	تنسوية الإخراج الرقمي 28
	تسجيل التلفزيون 3
	تعريف التلفزيون 3
	ج
	6 جهاز التحكم عن بُعد - مستشعر النشعة تحت الحمراء
	جهاز تحكم عن بعد 5
	جاها 26
	ح
	حركة الصورة 26
	خ
	خيارات القنوات 16
	د
	دقة الإدخال 40
	دليل المستخدم 3
	دليل المستخدم عبر الإنترنت 3
	دليل التلفزيون 19
	درجة حرارة ملونة 25
لس	
ساعات رأسى 27	
سهلة الرأسى 10	
ص	
صورة، لون 25	
صورة، تباين 25	
ع	
34 عارض الوسائط الرقمية - DMR	
عرض إعدادات الشبكة 34	



All registered and unregistered trademarks are property of their respective owners.
Specifications are subject to change without notice.
Philips and the Philips' shield emblem are trademarks of Koninklijke Philips N.V.
and are used under license from Koninklijke Philips N.V.
2020© TP Vision Europe B.V. All rights reserved.

[philips.com](https://www.philips.com)