

سجّل منتجك واحصل على الدعم بزيارة الموقع

www.philips.com/welcome

PFL3008

PFL4008

PFL4308

AR دليل المستخدم

PHILIPS

المحتويات

| | | |
|----|---|--------------------------|
| ٢٢ | ٨ | توصيل التلفزيون |
| ٢٢ | | الموصلات الخلفية |
| ٢٣ | | الموصلات الجانبية |
| ٢٤ | | توصيل جهاز كمبيوتر |
| ٢٥ | | استخدام Philips EasyLink |

| | | |
|----|---|-------------------------------|
| ٢٦ | ٩ | معلومات عن المنتج |
| ٢٦ | | عرض درجة وضوح الشاشة |
| ٢٦ | | الوسائط المتعددة |
| ٢٦ | | طاقة الصوت |
| ٢٦ | | الدقة المتضمنة |
| ٢٦ | | الموافق / الاستقبال / الإرسال |
| ٢٧ | | جهاز التحكم عن بعد |
| ٢٧ | | الطاقة |
| ٢٧ | | حوامل التلفزيون المدعومة |

| | | |
|----|----|-------------------------------|
| ٢٨ | ١٠ | استكشاف الأخطاء وإصلاحها |
| ٢٨ | | مسائل عامة |
| ٢٨ | | مسائل متعلقة بالقنوات |
| ٢٨ | | مسائل متعلقة بالصورة |
| ٢٩ | | مسائل متعلقة بالصوت |
| ٢٩ | | مسائل متعلقة بتوصيل HDMI |
| ٢٩ | | مسائل متعلقة بتوصيل الكمبيوتر |
| ٢٩ | | اتصل بنا |

| | | |
|---|---|-------|
| ٢ | ١ | إشعار |
|---|---|-------|

| | | |
|---|---|-----|
| ٤ | ٢ | هام |
|---|---|-----|

| | | |
|---|---|-----------------------|
| ٧ | ٣ | التلفزيون الخاص بك |
| ٧ | | مفاتيح التحكم الخلفية |
| ٧ | | جهاز التحكم عن بعد |

| | | |
|----|---|-------------------------|
| ٩ | ٤ | استخدام التلفزيون |
| ٩ | | تشغيل التلفزيون وإيقافه |
| ٩ | | تغيير القنوات |
| ١٠ | | مشاهدة أجهزة متصلة |
| ١٠ | | ضبط مستوى صوت التلفزيون |

| | | |
|----|---|--|
| ١١ | ٥ | استغلال التلفزيون أكثر |
| ١١ | | الوصول إلى قوائم التلفزيون |
| ١١ | | تغيير إعدادات الصوت والصورة |
| ١٢ | | ضبط الإعدادات |
| ١٤ | | استخدام المؤقتات |
| ١٤ | | ضبط إعدادات VGA |
| ١٥ | | تشغيل ملفات الوسائط المتعددة من جهاز USB |
| ١٧ | | تحديث برنامج التلفزيون |
| ١٧ | | إعادة ضبط إعدادات المصنع |

| | | |
|----|---|------------------------|
| ١٨ | ٦ | تثبيت القنوات |
| ١٨ | | تثبيت القنوات تلقائيًا |
| ١٨ | | تحديث القنوات |
| ١٨ | | تحديث قنوات يدويًا |
| ١٩ | | إعادة تسمية القنوات |

| | | |
|----|---|-----------------|
| ٢٠ | ٧ | إعدادات 3D |
| ٢٠ | | تحويل 2D إلى 3D |
| ٢٠ | | ضبط إعدادات 3D |



- إن أي تشغيل مُنع صراحة في هذا الدليل أو أي تعديلات أو طرق تجميع لم يوص أو يصرح بها في هذا الدليل تبطل الضمان.

خصائص نقاط البيكسل

منتج LCD/LED هذا يحتوي على عدد كبير من نقاط البيكسل الملونة. أن وحدات البيكسل الفعالة تبلغ ٩٩,٩٩٩٪ أو أكثر؛ إلا أنه قد تظهر نقاط سوداء أو نقاط ضوئية ساطعة (حمراء أو خضراء أو زرقاء) بشكل دائم على الشاشة. وهذا الأمر من خصائص الشاشة (ويعد ضمن معايير الصناعة الشائعة) ولا يعد عطلاً.

مصهر التغذية الكهربائية (لأجهزة ٥٦ فقط)

هذا التلفزيون مجهز بقابس مقولب معتمد. وإذا لزم الأمر استبدال مصهر (فيوز) الكهرباء؛ فيجب أن يستبدل به مصهر (فيوز) من نفس القيمة المشار إليها على القابص (مثلاً ١٠ أمبير).

١ انزع غطاء المصهر والمصهر.

٢ يجب أن يكون المصهر البديل متوافقاً مع BS 1362 ويجب أن يحمل علامة الموافقة ASTA. إذا تم فقدان المصهر، يجب الاتصال بالوكيل للتحقق من النوع الصحيح.

٣ عاود تركيب غطاء المصهر في مكانه.

٢٠١٣ © TP Vision Netherlands B.V. جميع الحقوق محفوظة. مواصفات المنتج عرضة للتغيير بدون إشعار مسبق. تعد العلامات التجارية ملكاً لشركة Koninklijke Philips Electronics N.V. أو مالكيها المعنيين. تحتفظ شركة TP Vision Netherlands B.V. بحق تغيير المنتجات في أي وقت دون الالتزام بتعديل المستلزمات السابقة وفقاً لذلك.

يُفترض أن المادة الموجودة في هذا الدليل مناسبة للاستخدام المستهدف من هذا النظام. في حال استخدام المنتج أو وحداته أو إجراءاته الفردية لأغراض غير تلك المحددة هنا؛ يجب الحصول على تأكيد بصلاحيته ومناسبتها لتلك الأغراض. تضمن شركة TP Vision Netherlands B.V. أن المواد ذاتها لا تنتهك أي براءة اختراع أمريكية. لا يوجد أي ضمانات أخرى

صریحة أو ضمنية.

لا تتحمل شركة TP Vision Netherlands B.V.

أية مسؤولية عن أية أخطاء

في محتوى هذه الوثيقة أو أي

مشاكل تنتج عن محتوى

هذه الوثيقة. الأخطاء التي يتم إبلاغ شركة Philips بها

يتم تعديلها ونشرها على موقع دعم Philips

بأسرع ما يمكن.

شروط الضمان

- احتمال الإصابة، أو تلف التلفزيون، أو إلغاء الضمان! لا تحاول إصلاح التلفزيون بنفسك أبداً.
- لا تستخدم التلفزيون والملحقات إلا وفقاً لما أراد المصنّع.
- تشير إشارة التنبيه المطبوعة في الجهة الخلفية من المنتج إلى خطر حدوث صدمة كهربائية. لا تفك غطاء التلفزيون أبداً. واتصل دائماً بدعم عملاء Philips فيما يتعلق بأعمال الخدمة أو الإصلاح.



إن Kensington® و Micro Saver هما علامتان تجاريتان مسجلتان في الولايات المتحدة لشركة ACCO World مع تسجيلات صادرة وطلبات معلقة في بلدان أخرى حول العالم.



إنّ HDMI و شعار HDMI و High-Definition Multimedia Interface هي علامات تجارية أو علامات تجارية مسجلة لـ HDMI licensing LLC في الولايات المتحدة الأمريكية وبلدان أخرى. جميع العلامات التجارية الأخرى المسجلة وغير المسجلة هي ملك لأصحابها.

خطر حدوث إصابة أو تلف بالتلفزيون!

- يلزم وجود شخصين لرفع وحمل جهاز التلفزيون والذي يزن أكثر من ٢٥ كجم أو ٥٥ رطلاً.
- عند تركيب حامل التلفزيون، استخدم الحامل المرفق فقط. قم بتثبيت الحامل بالتلفزيون بإحكام. ضع التلفزيون على سطح مستو مسطح يمكنه دعم وزن التلفزيون والحامل معاً.
- عند تركيب التلفزيون على الجدار بحامل، استخدم فقط حامل جدار يمكنه أن يدعم وزن التلفزيون. ثبت حامل الجدار على جدار يمكنه دعم وزن كل من التلفزيون وحامل الجدار. لا تتحمل شركة TP Vision Netherlands B.V. مسؤولية أي حادث أو إصابة أو تلف ناجم عن تثبيت المنتج على الجدار بطريقة غير صحيحة.
- إذا كنت بحاجة لتخزين جهاز التلفزيون، قم بفك الحامل من جهاز التلفزيون. لا تقم أبداً بوضع التلفزيون على ظهره عندما يكون الحامل مثبتاً.
- قبل توصيل التلفزيون بمأخذ الطاقة، تأكد من أن الجهد الكهربائي يطابق القيمة المطبوعة في الجهة الخلفية من التلفزيون. لا تقم أبداً بتوصيل التلفزيون بمأخذ الطاقة كان الجهد الكهربائي مختلفاً.
- قد تكون بعض أجزاء هذا المنتج مصنعة من الزجاج. أمسكه بعناية لتفادي أي إصابة أو تلف.

خطر إصابة الأطفال!

اتبع تلك الاحتياطات لمنع انقلاب التلفزيون وتعرض الأطفال للإصابة:

- لا تضع التلفزيون أبداً على سطح مغطي بقطعة قماش أو مادة أخرى يمكن سحبها.
- تأكد من عدم وجود أي جزء من التلفزيون معلق على حافة السطح.
- لا تضع التلفزيون أبداً على أثاث طويل (مثل خزانة الكتب) دون تثبيت كل من الأثاث والتلفزيون بالجدار أو بدعامة مناسبة.
- أخبر الأطفال بأخطار التسلق على الأثاث للوصول إلى التلفزيون.

خطر ابتلاع البطاريات!

- قد يحتوي المنتج/ جهاز التحكم عن بعد على بطارية مستديرة على شكل عملة والتي يمكن ابتلاعها. أبقِ البطارية بعيداً عن متناول الأطفال في جميع الأوقات!

اقرأ كل الإرشادات وافهمها قبل استخدام التلفزيون. إذا تسبب عدم اتباع الإرشادات في حدوث أي ضرر، فلن تنطبق بنود الضمان.

السلامة

خطر حدوث صدمة كهربائية أو حريق!

- لا تعرض التلفزيون أبداً للمطر أو المياه. لا تضع حاويات السوائل، مثل أواني الزهور، بالقرب من التلفزيون. إذا انسكبت السوائل على أو داخل التلفزيون، فافصل التلفزيون من منفذ الكهرباء على الفور. اتصل بمركز Philips للعبءية بالمستهلك لفحص التلفزيون قبل استخدامه من جديد.
- لا تضع التلفزيون أو وحدة التحكم أو البطاريات أبداً بالقرب من المهب المكشوف أو المصادر الحرارية الأخرى، بما في ذلك ضوء الشمس المباشر. لمنع انتشار الحريق، أبقِ الشموع ومواد المهب الأخرى بعيداً عن التلفزيون ووحدة التحكم والبطاريات على الدوام.



- احرص دائماً على عدم إدخال أي أشياء في فتحات التهوية أو الفتحات الأخرى الموجودة بالتلفزيون.
- عند تدوير التلفزيون، تأكد أن سلك الكهرباء غير مشدود. إن وجود ضغط على سلك الطاقة يمكن أن يُرخي الاتصالات ويسبب ماس (شرارة).
- لفصل التلفزيون من مصدر الطاقة الرئيسي، يجب فصل قابس الطاقة الخاص بالتلفزيون. عند فصل الكهرباء، اسحب القابس دوماً ولا تشد الكابل أبداً. تأكد من أنه يمكنك الوصول بشكل كامل إلى قابس الطاقة، وسلك الطاقة والمنفذ في جميع الأوقات.
- خطر حدوث قصر في الدائرة الكهربائية أو حريق!
لا تعرض أبداً جهاز التحكم عن بعد أو البطاريات للمياه، أو الأمطار أو الحرارة الشديدة.
- حافظ على عدم وجود قوة شد على قوابس الطاقة. قد تتسبب مقابس الطاقة غير المثبتة بإحكام في حدوث شرارات قد تؤدي إلى وقوع حريق.

الأطفال دون السادسة من العمر لأي عرض ثلاثي الأبعاد وذلك بسبب عدم اكتمال نمو جهازهم البصري بعد.

• لا تستخدم النظارات ثلاثية الأبعاد لأي غرض آخر

العناية بالشاشة

- تجنب الصور الثابتة قدر الإمكان. إن الصور الثابتة هي تلك التي تبقى على الشاشة لفترات طويلة. وهي تتضمن على سبيل المثال: القوائم على الشاشة والأشرطة السوداء والشاشات الزمنية. عند الحاجة لاستخدام صور ثابتة، قلل تباین الشاشة وسطوعها لتفادي تلف الشاشة.
- أفضل التلفزيون قبل التنظيف.
- نظّف التلفزيون والإطار بقطعة قماش رطبة وناعمة. لا تستخدم مواد مثل الكحول أو المواد الكيميائية أو مواد التنظيف المنزلية لتنظيف المنتج.
- خطر إلحاق الضرر بشاشة التلفزيون! لا تلمس أبدًا الشاشة أو تضغط عليها أو تفرّكها بواسطة أي شيء.
- لتفادي التشوه أو بهت الألوان، امسح قطرات الماء بأسرع ما يمكن.

إعادة التدوير



تم تصميم المنتج وتصنيعه من أجود المواد والمكونات القابلة لإعادة التدوير وإعادة الاستخدام.



عند إرفاق رمز الحاوية المدولبة هذه بالمنتج، فهذا يعني أن الإرشاد الأوروبي 2002/96/EC يشمل هذا المنتج. يرجى الحرص على معرفة النظام المحلي لتجميع المنتجات الإلكترونية والكهربائية بشكل منفصل. يُرجى العمل وفق القوانين المحلية وعدم التخلص من المنتجات القديمة مع النفايات المنزلية العادية.

خطر ارتفاع الحرارة بشكل زائد!

- لا تقم أبدًا بتركيب التلفزيون في مكان ضيق. اترك دومًا مسافة لا تقل عن ٤ بوصات أو ١٠ سم حول التلفزيون للتهوية. تأكد ألا تغطي الستائر والأشياء الأخرى أبدًا فتحات التهوية الموجودة على التلفزيون.
- خطر حدوث إصابة أو نشوب حريق أو تلف بسلك الكهرباء! لا تضع أبدًا التلفزيون أو أي أشياء أخرى على سلك الكهرباء.
- فصل التلفزيون عن مأخذ الكهرباء والهوائي قبل العواصف الرعدية. أثناء العواصف الرعدية، لا تلمس أي جزء من التلفزيون أو سلك الكهرباء أو كابل الهوائي.
- خطر الإضرار بحاسة السمع! تجنب استخدام سماعات الأذن أو سماعات الرأس بمستوى صوت مرتفع أو لفترات زمنية طويلة.
- درجات الحرارة المنخفضة
- إذا تم نقل التلفزيون في درجات حرارة أقل من ٥° أو ١٤° ف، فأخرج التلفزيون وانتظر إلى أن تصل درجة حرارة التلفزيون إلى درجة حرارة الغرفة قبل توصيل التلفزيون بمأخذ الكهرباء.

تحذير متعلق بالصحة بشأن العرض الثلاثي الأبعاد

يتطبق على سلسلة الأجهزة PFL4308

- إذا كنت تعاني أنت أو أحد أفراد عائلتك داء الصرع أو نوبات من جراء التحسس للضوء، فيرجى استشارة طبيب متخصص قبل التعرض لمصادر إنارة وامضة أو تسلسل صور سريع أو مشاهدة عرض ثلاثي الأبعاد. لتفادي أي انزعاج كالشعور بدوار أو صداع أو اضطراب، ننصح بعدم مشاهدة العروض ثلاثية الأبعاد لفترات زمنية طويلة. في حال شعرت بانزعاج أو عدم راحة، فتوقف عن مشاهدة العروض ثلاثية الأبعاد ولا تشارك مباشرة في أي نشاط يحتمل أن يسبب خطراً (على سبيل المثال، قيادة السيارة) وذلك إلى أن تختفي الأعراض التي تشعر بها. إذا استمرت هذه الأعراض، فلا تشاهد أي عرض ثلاثي الأبعاد مجددًا قبل استشارة طبيب مختص.
- يجب على الوالدين مراقبة أطفالهم أثناء مشاهدة أي عرض ثلاثي الأبعاد والتأكد من عدم شعورهم بأي انزعاج مما هو مذكور أعلاه. لا يوصى بمشاهدة

فالتخلص من المنتج القديم بطريقة صحيحة يساعد على منع حدوث تبعات سلبية محتملة تؤثر على البيئة وصحة الإنسان.



يحتوي المنتج على بطاريات معتمدة من قبل التوجيه الأوروبي 2006/66/EC، ولا يمكن التخلص منها مع النفايات المنزلية العادية. يُرجى الاطلاع على القوانين المحلية المتعلقة بنظام التجميع المنفصل للبطاريات، فالتخلص من البطاريات بطريقة صحيحة يساعد على منع حدوث تبعات سلبية محتملة تؤثر في البيئة وصحة الإنسان.

٣ التلفزيون الخاص بك

تهانينا على شرائك المنتج، ومرحبًا بك في Philips!
للاستفادة الكاملة من الدعم الذي تقدمه Philips؛ برجاء
تسجيل المنتج على www.philips.com/welcome.

مفاتيح التحكم الخلفية

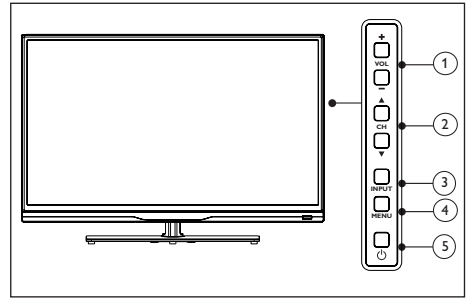

جهاز التحكم عن بعد

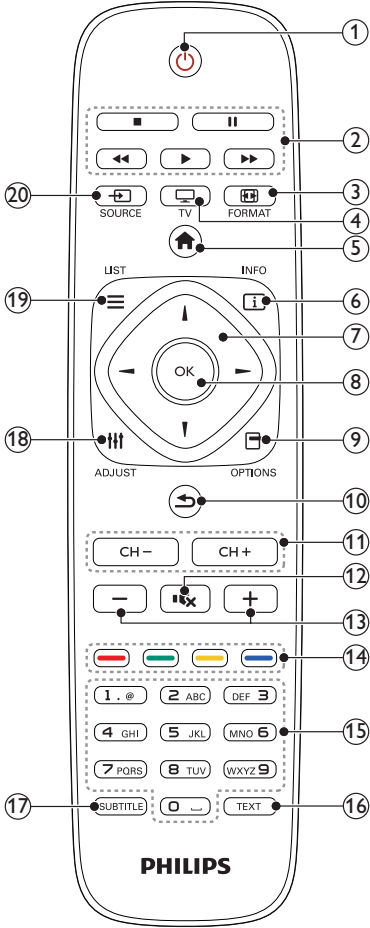

- ① (وضع الاستعداد) **⏻**
للتشغيل التلفزيون أو تحويله لوضع الاستعداد.
- ② أزرار التشغيل
للتحكم في تشغيل الفيديو أو الموسيقى.
- ③ **FORMAT**
تغيير تنسيق الصورة.
- ④ **تلفزيون**
لتبديل المصدر لمشاهدة التلفزيون.

- ① **+/-VOL**: رفع مستوى الصوت أو خفضه.
- ② **▼/▲CH**: للتغيير إلى القناة السابقة أو التالية.
- ③ **INPUT**: اضغط على هذا الزر لعرض قائمة مصادر الإشارة المتاحة.
- ④ **MENU**: التبديل بين تشغيل القائمة الرئيسية أو إيقاف تشغيلها.
- ⑤ **⏻ (وضع الاستعداد)**: التبديل بين التشغيل ووضع الاستعداد. لفصل الطاقة تماماً عن التلفزيون، يجب فصل كابل الكهرباء.

استخدام وحدة التحكم عن بعد

عند استخدام وحدة التحكم عن بعد، أمسكها قريبًا من التلفزيون ووجهها نحو مستشعر وحدة التحكم عن بعد. تأكد من أن خط الرؤية بين وحدة التحكم عن بعد والتلفزيون لا يحجبه أي أثاث أو جدران أو غيرها من الأشياء.

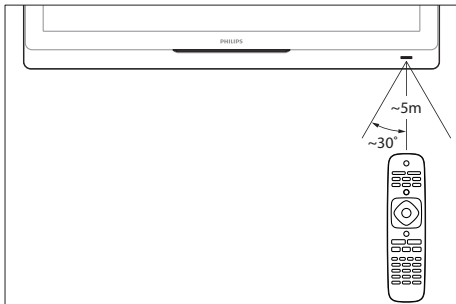

5 (الشاشة الرئيسية) الوصول إلى القائمة الرئيسية.

6 INFO لعرض معلومات حول النشاط الحالي.

7 (أزرار التنقل) للتنقل بين القوائم واختيار العناصر.

8 OK تأكيد الإدخال أو التحديد.

9 OPTIONS للوصول إلى خيارات الاختيار أو النشاط الحالي.

10 (السابق) للعودة إلى القائمة السابقة أو الخروج من وظيفة ما.

11 CH +/- (القناة +/-) لتبديل القنوات.

12 (إسكات الصوت) لإسكات الصوت أو إعادة تشغيله.

13 +/- (مستوى الصوت) ضبط مستوى الصوت.

14 أزرار اللون لاختيار المهام أو الخيارات.

15 0-9 (أزرار الأرقام) لاختيار القنوات.

16 TEXT لتمكين أو تعطيل نصوص المعلومات.

17 SUBTITLE لتمكين أو تعطيل الترجمات.

18 ADJUST للوصول إلى قائمة الإعدادات.

19 LIST لدخول قائمة قنوات التلفزيون.

20 SOURCE لاختيار الأجهزة المتصلة.

٤ استخدام التلفزيون

يساعدكم هذا القسم على تنفيذ عمليات التلفزيون الأساسية.

تلميح

- على الرغم من أن التلفزيون يستهلك قدرًا قليلًا من الكهرباء عندما يكون في وضع الاستعداد، إلا إنه يستمر في استهلاك الكهرباء. في حالة عدم الاستخدام لفترة زمنية طويلة، افصل كابل كهرباء التلفزيون عن منفذ الكهرباء.

تشغيل التلفزيون وإيقافه

تغيير القنوات

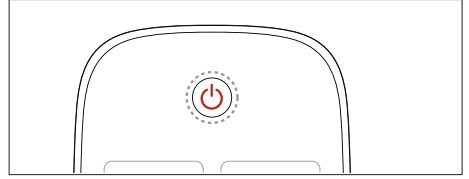
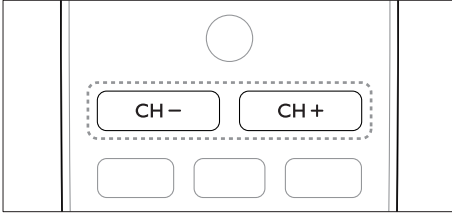
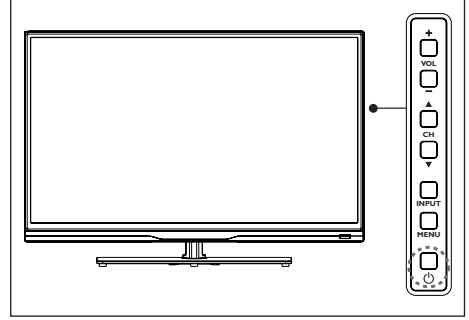
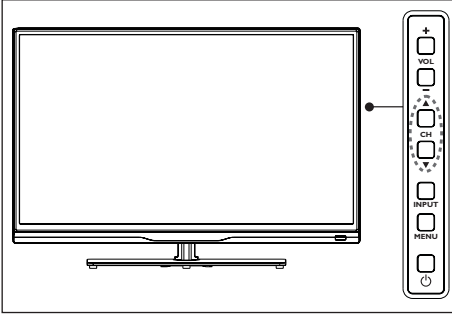



للتشغيل

- قم بتوصيل القابس بمنفذ الطاقة.
- إذا كان مؤشر الاستعداد يضيء بالأحمر، اضغط  (الاستعداد-التشغيل) من على جهاز التحكم عن بعد أو من جانب التلفزيون.
- ← سيتحول مؤشر الاستعداد إلى اللون الأزرق وستضيء شاشة التلفزيون.

للتحويل لوضع الاستعداد

- اضغط  (الاستعداد-التشغيل) من على جهاز التحكم عن بعد أو من جانب التلفزيون.
- ← يتغير مؤشر الاستعداد إلى الأحمر.

- اضغط  على وحدة التحكم عن بعد أو  على الجزء الخلفي الأيمن من التلفزيون.
- أدخل رقم القناة باستخدام أزرار الأرقام على وحدة التحكم عن بعد.
- اضغط  من على وحدة التحكم عن بعد للعودة إلى القناة السابقة.

ضبط مستوى صوت التلفزيون

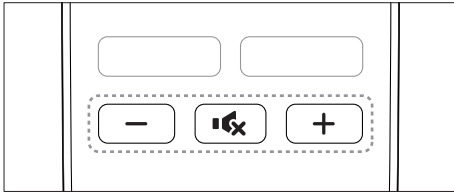
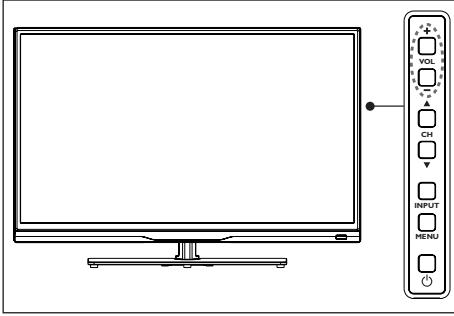

لرفع أو خفض مستوى الصوت

- اضغط +/- VOL على التلفاز أو مفاتيح التحكم بمستوى الصوت +/- من على جهاز التحكم عن بعد.
- لإسكات الصوت أو لتشغيله
- اضغط **x** (إسكات الصوت).
- اضغط **x** مرة أخرى لاستعادة الصوت.

عرض قناة مثبتة

يمكنك عرض كافة القنوات المتاحة بقائمة القنوات.

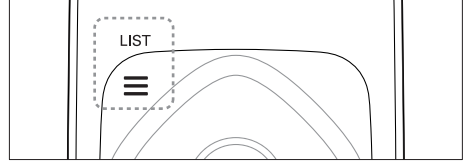

1 اضغط OK أو LIST

← تظهر قائمة القنوات.

2 اضغط ▲▼ لاختيار قناة أو لتصفح قائمة القنوات.

3 اضغط OK لمشاهدة القناة المحددة.

4 اضغط ↵ للتحويل وإستئناف مشاهدة القناة التي تمت مشاهدتها أخيراً.

مشاهدة أجهزة متصلة

ملاحظة

- قبل أن تقوم باختيار الجهاز كمصدر إشارة، قم بتشغيل الجهاز أولاً.

استخدام زر المصادر (Source)

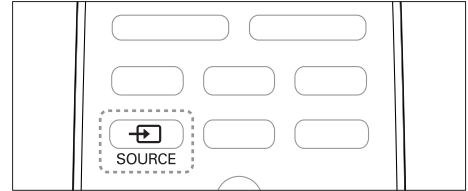

1 اضغط SOURCE

← تظهر قائمة المصادر.

2 اضغط ▲▼ لاختيار جهاز.

3 اضغط OK للتحديد.

← ينتقل التلفزيون إلى الجهاز الذي تم اختياره.

استغلال التلفزيون أكثر

الوصول إلى قوائم التلفزيون

تساعدك القوائم على ضبط القنوات وتغيير إعدادات الصوت والصورة والوصول إلى مميزات أخرى.

1 اضغط  (الشاشة الرئيسية).

← تظهر شاشة القائمة.

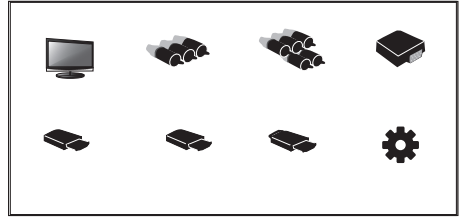

2 حدد [الإعدادات].

3 اضغط     للاختيار من الإعدادات التالية:

- [صورة] / [صوت] / [TV] (يظهر فقط في وضع التلفاز TV) / [الإعدادات] / [والديه] / [إعدادات VGA] (يظهر فقط في وضع PC) / [EasyLink].

4 اضغط OK للاختيار.

5 اضغط على زر الشاشة الرئيسية للخروج.

تغيير إعدادات الصوت والصورة

يمكنك تغيير إعدادات الصوت والصورة لتناسب تفضيلاتك. يمكنك تطبيق إعدادات محددة مسبقاً أو تغيير الإعدادات يدوياً.

ضبط إعدادات الصورة

1 اضغط  واختر [صورة].

← تظهر قائمة [صورة] على الشاشة.

2 اضغط     للاختيار / ضبط الإعدادات:

• [صورة ذكية]:

• [قياسي]: إعدادات الصورة القياسية.

يوصى بها لأغراض الترفيه العائلي.

• [Eco]: يقلل من شدة الإضاءة الخلفية لخفض

استهلاك الطاقة.

• [حيوي]: لتعزيز تباين الصورة ووضوحها.

• [فيلم]: لتطبيق إعدادات مناسبة لمشاهدة

الأفلام، ويمكن التمتع بها بشكل أفضل في بيئة

سينمائية.

• [شخصي]: يمكن للمستخدمين تخصيص

الإعدادات هنا.

• [درجة السطوع]: لضبط الكثافة والتفاصيل الخاصة

بالمناطق الداكنة (لا يمكن حفظ الإعدادات إلا

كإعدادات شخصية).

• [تباين الفيديو]: لضبط الكثافة والتفاصيل الخاصة

بالمناطق الساطعة (لا يمكن حفظ الإعدادات إلا

كإعدادات شخصية).

• [اللون]: لضبط تنوع اللون (لا يمكن حفظ الإعدادات

إلا كإعدادات شخصية).

• [درجة اللون]: لضبط مستوى اللون الأخضر (يظهر فقط

لمحتوى تنسيق NTSC).

• [الحدة]: لضبط حدة الصورة (لا يمكن حفظ التعديلات

إلا كإعدادات شخصية).

• [حرارة اللون]:

• [بارد]: لون أبيض ذو درجة زرقاء.

• [عادي]: درجة بيضاء. يمكن للمستخدمين

تخصيص درجات اللون الأبيض في وضع PC.

• [دافئ]: لون أبيض ذو درجة وردية.

• [مراقبة متقدمة]:

• [تقليل الضجيج]: لتصفية وإزالة التشويش من

إشارات الصورة.

• [الإضاءة الخلفية]: لتعديل سطوع الشاشة (عندما

تكون قيمة التحكم في الإضاءة الخلفية منخفضة،

قد تظهر ومضة من الضوء الأبيض عند تشغيل

التلفزيون. وهذا تصرف عادي. عند تمكين ميزة

[إضاءة حركية]، سيتم إخفاء هذه الميزة).

ضبط الإعدادات

1 اضغط ADJUST ٣ مرات واختر [الإعداد].

← تظهر قائمة [الإعداد] على الشاشة.

2 اضغط ▲▼◀▶ لاختيار وضبط الإعدادات:

ضبط إعدادات الصوت

1 اضغط ADJUST ٣ مرات واختر [صوت].

← تظهر قائمة [صوت] على الشاشة.

2 اضغط ▲▼◀▶ لاختيار وضبط الإعدادات:

• [صوت ذكي]:

• [قياسي]: أداء متميز ومتوازن لجميع الترددات الصوتية (تربل الطبقة العالية) / المدى المتوسط / باس (الجهير)).

• [الموسيقى]: لتحسين أصوات الطبقة العالية والجهير وهو ما ينتج صوتاً ممتازاً واضحاً ونقياً وهو مناسب للاستماع إلى البيانو والأوركسترا بوضوح.

• [الكلام]: لتحسين مستوى النطاق الصوتي لصوت الإنسان، ممتازة للاستماع إلى البرامج الإخبارية والثقافية والأدبية.

• [شخصي]: يوفر للمستخدمين ميزات مصممة خصيصاً لتحسين كافة خصائص الصوت للحصول على أفضل تجربة استماع.

• [التوازن]: لضبط توازن السماعتين اليمنى واليسرى.

• [جهير]: لضبط مستوى الجهير (لا يمكن حفظ التعديلات إلا كإعدادات شخصية).

• [صوت حاد]: لضبط مستوى حدة الصوت (لا يمكن حفظ التعديلات إلا كإعدادات شخصية).

• [صوت محيط تخيلي]: لتمكين ميزة الصوت المحيطي الافتراضي: تشغيل أو إيقاف.

• [AVL]: لتمكين الضبط التلقائي لمستوى الصوت.

• [لغة القائمة]: لضبط إعدادات لغة التلفاز.

• [تنسيق صورة]: معظم الإشارات تكون بتنسيقات ١٦:٩، ٤:٣، ١ و زووم ١، و زووم ٢، ومصادر HDMI تكون بتنسيقات ٤:٣، ١٦:٩، و PointToPoint، و زووم ١ و زووم ٢؛ ومصادر VGA من جهاز الكمبيوتر تكون بتنسيقات ١٦:٩، ٤:٣ و PointToPoint.

• [مهلة القائمة]: لضبط فترة عرض القائمة.

• [شفافية القائمة]: لضبط مستوى شفافية القائمة.

• [الشاشة الزرقاء]: لضبط لون شاشة التلفزيون في غياب أي إشارات (عندما لا تعمل الإشارات التلفزيونية).

• [النوم التلقائي]: لضبط فترة إيقاف تشغيل التلفزيون تلقائياً عند عدم وجود نشاط.

• [مؤقت النوم]: لضبط المدة الزمنية من عدم النشاط التي يتم بعدها تحويل التلفزيون تلقائياً لوضع الاستعداد. يمكن ضبط الوقت باستخدام زر النوم (Sleep) من على جهاز التحكم عن بعد. اختر من: إيقاف

١٠ / ١٢ / ١٣ / ١٤ / ١٥ / ١٦ / ١٧ / ١٨ دقيقة. (لا ينطبق في وضع PC).

• [حالة التشغيل]: يحدد حالة التلفاز عند توصيله بمنفذ طاقة AC.

• [إعداد الوقت]: لضبط وقت النظام.

• [مفتاح التجميد]: لتحديد وضع التبديل بين القنوات. (يظهر فقط في وضع التلفاز TV)

• [إعداد 3D]*: لضبط مزايا نظام 3D

• [كشف 3D]: لضبط وضع كشف 3D.

ملخص تنسيقات الصورة

يمكن ضبط إعدادات الصورة التالية.

ملاحظة

- لا تتوفر بعض إعدادات الصورة، وذلك تبعًا لتنسيق مصدر الصورة.

[16:9]: لمد التنسيق الكلاسيكي القياسي إلى تنسيق الشاشة العريضة.



[4:3]: التنسيق القياسي الكلاسيكي.



[تكبير/تصغير ١]: تمديد أفقي للوصول لتنسيق صورة الشاشة العريضة. عند استخدام هذا التنسيق، سيتم اقتصاص الجانبين الأيسر والأيمن من إطارات الصور.



[تكبير/تصغير ٢]: لمد التنسيق القياسي إلى تنسيق الشاشة العريضة. (تتوفر خيارات الشاشة القياسية، والشاشة العريضة، و نقطة إلى نقطة في وضع PC).



[من نقطة إلى نقطة]: ينطبق على توصيل HDMI بالكمبيوتر. ستظهر شاشة الكمبيوتر الكاملة بأفضل فعالية عرض.



- [نوع 3D]:** الإعداد اليدوي لنوع 3D [كشف 3D] يجب ضبطه يدويًا.
- [بين اليسار واليمين مبادلة]:** لضبط وضع المبادلة بين اليسار واليمين
- [مشهد 3D]:** لضبط عمق مجال 3D
- [لغة TTX]:** لضبط لغة قناة المعلومات (متاح فقط في وضع التلفاز TV).
- [نظام الألوان]:** لضبط نظام ألوان الصوت والصورة AV. (يظهر فقط في وضع AV).
- [HDMI]:** لتحديد وضع HDMI. (يظهر فقط بأوضاع HDMI ٤٨٠p / ٥٧٦p / ١٠٨٠p)
- [إعادة ضبط]:** إعادة الضبط إلى الإعدادات الافتراضية (باستثناء إعدادات كلمة المرور ومعلومات القنوات).
- * يتوفر في سلسلة الأجهزة PFL4308.

تغيير تنسيق الصورة

- 1 اضغط ADJUST واختر [الإعداد].
- 2 اضغط ▲▼▶◀ لاختيار [تنسيق صورة].
- 3 لاختيار تنسيق صورة.
- 4 اضغط OK للتأكيد.

استخدام المؤقتات

يمكنك ضبط المؤقتات لتشغيل التلفزيون أو لتحويله إلى وضع الاستعداد عند وقت محدد.

تلميح

- قم بضبط مؤقت النوم قبل أن تستخدم المؤقتات.

ضبط مؤقت السكون

تلميح

- يمكنك إيقاف التلفزيون قبل ذلك الوقت أو إعادة ضبط مؤقت النوم عند انتهاء المدة.

1 اضغط ADJUST $\uparrow\downarrow$ واختر [الإعداد].

2 اضغط $\blacktriangle\blacktriangleright\blacktriangleleft\blacktriangle$ لاختيار [مؤقت النوم].

3 اضغط $\blacktriangledown\blacktriangle$ لضبط وقت النوم الخاص بك.

← يمكن إعداد مؤقت السكون لفترة تصل لغاية ١٨٠ دقيقة.

قفل التلفزيون

يمكنك منع أطفالك من مشاهدة برامج أو قنوات معينة بقفل مفاتيح التحكم في التلفزيون.

ضبط أو تغيير كلمة المرور

1 اضغط ADJUST $\uparrow\downarrow$ واختر [والدية].

2 اختر [أدخل كلمة المرور] أو اخت [تغيير كلمة السر].

3 أدخل كلمة السر باستخدام أزرار الأرقام على وحدة التحكم عن بعد.

4 اتبع التعليمات التي تظهر على الشاشة لإنشاء أو تغيير كلمة السر الخاصة بك.

قفل القنوات

1 اضغط ADJUST $\uparrow\downarrow$ واختر [والدية].

2 أدخل كلمة المرور واختر [قفل القناة].

3 اختر القناة. اضغط OK لتفل أو إلغاء قفل القناة.

4 أعد الخطوات أعلاه لتفل أو فك قفل قنوات أخرى.

- [قفل القناة]: عندما تكون القناة مقفلة:

- أدخل كلمة السر المؤلفة من أربعة أرقام للوصول لقائمة حظر القنوات.

- أدخل كلمة السر المؤلفة من أربعة أرقام لعرض القنوات المقفلة.

- أدخل كلمة السر المؤلفة من أربعة أرقام للوصول لقائمة التحكم الأبوي.

- [مسح الكل]: ستقوم هذه الوظيفة بمسح كافة إعدادات القنوات المقفلة وإعدادات المصدر المخزنة مسبقاً.

- كلمة المرور الافتراضية هي ٠٠٠٠٠٠. يمكن للمستخدم ضبط وتغيير كلمة المرور الخاصة بك.

ملاحظة

- ستتم مطالبتك بإدخال كلمة المرور الخاصة بك عند محاولة عرض أحد القنوات المقفلة.

ضبط إعدادات VGA

1 اضغط ADJUST $\uparrow\downarrow$ واختر [إعداد VGA].

← تظهر قائمة [إعداد VGA] على الشاشة.

2 اضغط $\blacktriangle\blacktriangleright\blacktriangleleft\blacktriangle$ لاختيار وضبط الإعدادات:

- [ضبط تلقائي]: الضبط التلقائي لمزامنة جهاز التلفزيون مع مستوى دقة شاشة PC بحيث يتم عرض البرامج الخاصة بك على الشاشة بشكل كامل.

- [الوضع الأفقي]: لضبط موضع الصورة الأفقي.

- [وضع رأسي]: لضبط موضع الصورة الرأسي.

- [حالة]: لضبط التردد المرحلي لإشارات VGA.

- [الساعة]: لضبط تردد التزامن لإشارات VGA.

تلميح

- لا يمكن عرض قائمة VGA إلا عند توصيل جهاز الكمبيوتر.

تشغيل ملفات الوسائط المتعددة من جهاز USB

إذا كانت لديك صور، أو ملفات موسيقى أو ملفات فيديو على جهاز تخزين USB، فيمكنك تشغيل الملفات على التلفزيون.

تنسيقات الفيديو المدعومة على USB

- وحدات التخزين المدعومة: USB (بدعم أجهزة تخزين USB بتنسيق FAT أو FAT 32 فقط)
- تنسيقات ملفات الوسائط المتعددة المدعومة:
- الصور: JPEG
- الصوت: MP3
- الفيديو: H.264، MPEG 2/MPEG 4
- مستند: TXT

تنبيه

- لا تتحمل شركة TPVision المسؤولية إذا لم يكن جهاز تخزين USB مدعومًا ولا تتحمل المسؤولية عن التلف أو فقدان البيانات من الجهاز.



عرض الصور وتشغيل ملفات الصوت والفيديو

- 1 شغل التلفزيون.
- 2 قم بتوصيل جهاز تخزين USB بمنفذ USB الموجود على جانب التلفزيون.
- 3 اضغط  (الشاشة الرئيسية).
- 4 اختر [USB] واضغط OK.
 ← يظهر متصفح USB.

عرض الصور

- 1 في متصفح USB، اختر [صورة] واضغط OK.
- 2 اختر صورة أو مجلد واضغط OK. سيتم تكبير الصورة لتملاً الشاشة بأكملها.
- اضغط -CH أو +CH لعرض الصورة التالية/السابقة.

بدء عرض الشرائح

- 1 اختر صورة أو مجلد واضغط OK. سيتم تكبير الصورة لتملاً الشاشة بأكملها.
- ← تشغيل عرض الشرائح للصور المحددة.
- 2 يمكنك التحكم في عرض شرائح الصور باستخدام الأزرار التالية:
-  أو : التشغيل أو إيقاف التشغيل مؤقتًا.
- -CH أو +CH: لعرض الصورة السابقة/التالية.

تغيير إعدادات عرض الشرائح

- لبدء عرض الشرائح، اضغط  (الشاشة الرئيسية)، اختر أحد الخيارات التالية، ثم اضغط OK.
- [إيقاف مؤقت / لعب]: بدء / إيقاف عرض شرائح الصور.
 - [تكرار]: لتحديد وضع التشغيل.
 - [حلق]: لعرض الشرائح بالتسلسل أو عشوائيًا.
 - [مدة]: لضبط مدة عرض الشرائح.
 - [تأثير]: لتحديد المؤثرات الخاصة المستخدمة خلال تغيير الصور.
 - [إظهار معلومات]: لعرض اسم ودقة وحجم الملف وتاريخ ووقت الصور.

الاستماع إلى الموسيقى

- 1 من متصفح USB، اختر [الموسيقى] واضغط OK.
- 2 اختر ملف أو ألبوم موسيقي، ثم اضغط OK من أجل التشغيل.

تغيير إعدادات الموسيقى

- لتشغيل الموسيقى، اضغط  (الشاشة الرئيسية)، اختر أحد الخيارات التالية، ثم اضغط OK.
- [إيقاف مؤقت / لعب]: لبدء/إيقاف تشغيل الموسيقى

- **[تكرار]:** لتحديد وضع التشغيل.
- **[خلط]:** لتشغيل ملفات الموسيقى بالتسلسل أو عشوائياً.
- **[إظهار معلومات]:** لعرض معلومات مثل عنوان الأغنية الفنان. الحجم. وما إلى ذلك
- **[إظهار / إخفاء الطيف]:** لإظهار أو إخفاء التردد الصوتي لملف الموسيقى.
- **[صوت ذكي]:** لتحديد وضع تشغيل الصوت.
- **[خيار الكلمات]:** لتشغيل ميزة عرض كلمات الأغاني وتحديد التنسيق الترميزي لها (فقط عندما تتوفر الكلمات).
- **[الصوت فقط]:** إيقاف الشاشة لتوفير الطاقة (اضغط على أي مفتاح لاستعادة الشاشة).
- **[ترجمة]:** لتشغيل وإيقاف الترجمات. (متوفر للتنسيقات التي تدعم الترجمات).
- **[المسار الصوتي]:** المسار الصوتي التالي.
- **[إعدادات 3D]:***
- **[نوع 3D]:** لتحديد وضع إدخال 3D.
- **[تبديل يسار-يمين]:** لضبط وضع المبادلة بين اليسار واليمين لصور 3D
- **[3D-2D]:** لتحديد تنسيق 3D متوافق مع عرض صور 2D.
- **[مشهد 3D]:** لضبط عمق المجال عند تحويل صور 2D إلى 3D.
- **[3D]:*** لتحديد وضع تشغيل 3D للفيديو.

* يتوفر في سلسلة الأجهزة PFL4308.

عرض مستند

- 1 في متصفح USB، اختر **[نص]** واضغط OK.
- 2 اضغط OK لعرض المستند.
- 3 يمكنك التحكم في عرض المستندات باستخدام الأزرار التالية:
 - **▶** أو **||**: التشغيل أو إيقاف التشغيل مؤقتاً
 - **◀/▶**: البحث إلى الأمام أو إلى الخلف.

ضبط إعدادات عرض المستندات.

- لعرض المستندات، اضغط **🏠** (الشاشة الرئيسية)، اختر أحد الخيارات التالية، ثم اضغط OK.
- **[إيقاف مؤقت / لعب]:** لبدء/إيقاف عرض المستند
 - **[تكرار]:** لتحديد وضع العرض.
 - **[خلط]:** لعرض المستندات بالتسلسل أو عشوائياً.
 - **[إظهار معلومات]:** لعرض اسم وحجم المستند.

مشاهدة مقاطع الفيديو

- 1 في متصفح USB، اختر **[فيلم]** واضغط OK.
- 2 اضغط على OK لتشغيل الفيديو.
- 3 يمكنك التحكم في تشغيل الأفلام باستخدام الأزرار التالية:
 - **▶** أو **||**: التشغيل أو إيقاف التشغيل مؤقتاً
 - **◀/▶**: البحث إلى الأمام أو إلى الخلف.

تغيير إعدادات الفيديو

- لتشغيل الفيديو، اضغط **🏠** (الشاشة الرئيسية)، اختر أحد الخيارات التالية، ثم اضغط OK.
- **[إيقاف مؤقت / لعب]:** لبدء/إيقاف تشغيل الفيديو
 - **[تكرار]:** لتحديد وضع تشغيل الفيديو.
 - **[إظهار معلومات]:** لعرض معلومات مثل عنوان الفيديو. الدقة. الحجم. وما إلى ذلك
 - **[صورة ذكية]:** لتحديد وضع عرض الصور
 - **[طريقة العرض]:** لتحديد النسبة الباعية لعرض الفيديو.



- يرجى إتباع الخطوات التالية عند إزالة أجهزة تخزين USB لتجنب تلفها.

- 1 اترك متصفح USB طبقاً للخطوات في القائمة.
- 2 انتظر ٥ دقائق قبل فصل جهاز تخزين USB.

إعادة ضبط إعدادات المصنع

يمكنك استعادة إعدادات الصوت والصورة الافتراضية للتلفزيون الخاص بك. وستبقى إعدادات القنوات المخزنة كما هي.

- 1 اضغط على ADJUST.
- 2 اضغط لاختيار [الإعدادات] < [إعادة ضبط].
- 3 اختر [تأكيد] واضغط على OK. للإلغاء، اختر [إلغاء] واضغط على OK.

تحديث برنامج التلفزيون

تسعى Philips دومًا إلى تحسين منتجاتها لهذا نوصي بتحديث برنامج التلفزيون عند توفر التحديثات. يُرجى زيارة الموقع www.philips.com/support للتحقق من توفر التحديثات.

٦ تثبيت القنوات

يوفر هذا القسم إرشادات حول كيفية إعادة تثبيت وموافة القنوات.

تثبيت القنوات تلقائياً

يمكنك البحث عن القنوات وتخزينها تلقائياً.

- ١ اضغط على ADJUST.
 - ٢ اضغط ▲▼▶▶ لاختيار [TV] < [القنوات]
 - ٣ اضغط OK.
- ← يبدأ التلفاز البحث عن القنوات تلقائياً.

تحديث القنوات

- ١ اضغط على ADJUST.
 - ٢ اضغط ▲▼▶▶ لاختيار [TV] < [القنوات]
 - ٣ اضغط OK.
- ← يبدأ التلفزيون تحديث القنوات تلقائياً.

تحديث قنوات يدوياً

يمكنك البحث وتخزين القنوات التلفزيونية التناظرية يدوياً.

البحث عن قنوات تلفزيونية جديدة وحفظها

- ١ اضغط على ADJUST.
- ٢ اضغط ▲▼▶▶ لاختيار [TV] < [القنوات]
- ٣ اختر [بدء / نهاية التردد (ميغاهرتز)] وأدخل تردد القناة المؤلف من ثلاثة أرقام مباشرة باستخدام أزرار الأرقام.
- ٤ اختر [بدء البحث] واضغط على OK.
- ٥ اضغط على (الشاشة الرئيسية) للخروج.

تخطي قناة

- ١ اضغط على ADJUST.
- ٢ اضغط ▲▼▶▶ لاختيار [TV] < [القنوات]
- ٣ اختر [تحرير القناة].
- ٤ اختر [تحرير القناة] على الشاشة.
- ٥ اختر [تخطي] واضغط ▶▶ من أجل التعديل.
- ٦ للتأكيد، اختر [حفظ] واضغط OK.
- ٧ كرر الخطوات أعلاه لتخطي قنوات أخرى اضغط OK لبدء البحث. القنوات.

تلميح

- استخدم أزرار الأرقام على وحدة التحكم عن بعد للوصول إلى القنوات التي تم تخطيها.
- لمشاهدة القنوات مجدداً، كرر الخطوات ١ إلى ٤ قبل ضغط OK لإلغاء تحديدها.

- ١ اضغط على ADJUST.
- ٢ اضغط ▲▼◀▶ لاختيار [TV] < [القنوات] > [تحرير القناة].
← تظهر قائمة [تحرير القناة] على الشاشة.
- ٣ اضغط ▲▼ لاختيار القناة المراد تخطيها واضغط الزر الأحمر.
- ٤ اضغط ▲▼ لاختيار القناة المراد تخطيها واضغط على الزر الأحمر للتأكيد.

إعادة تسمية القنوات

- يمكنك إعادة تسمية القنوات. يظهر اسم القناة عند اختيارها.
- ١ اضغط على ADJUST.
 - ٢ اضغط ▲▼◀▶ لاختيار [TV] < [القنوات] > [تحرير القناة].
← تظهر قائمة [تحرير القناة] على الشاشة.
 - ٣ اضغط ▲▼ لاختيار القناة المراد تسميتها واضغط على زر OK.
 - ٤ اضغط ▲▼ لاختيار القناة المراد تسميتها، اضغط زر OK للوصول لواجهة التعديل.
 - ٥ اضغط على ▲▼◀▶ لاختيار الأحرف.
 - ٦ اختر [تأكيد] واضغط على OK لإتمام عملية إعادة تسمية القناة.

تلميح



• الحد الأقصى لعدد حروف اسم القناة هو 6 أحرف.

٧ إعدادات 3D

ضبط إعدادات 3D

يمكنك ضبط قيم إعدادات 3D المستخدمة لإشارات الإدخال ثلاثية الأبعاد 3D

ينطبق هذا القسم على سلسلة الأجهزة PFL4308. يمكنك ضبط إعدادات 3D للحصول على أفضل مؤثرات 3D بصرية. بعد الانتهاء من الضبط، يرجى وضع النظارات ثلاثية الأبعاد 3D لمشاهدة البرامج ثلاثية الأبعاد.

تعديل تنسيقات إشارات 3D ثلاثية الأبعاد

- ١ اضغط على ADJUST.iii
- ٢ اضغط ▲▼◀▶ لاختيار [الإعدادات] < [3D إعدادات].
- ٣ اختر [نوع 3D] واضغط OK.
- ٤ حدد أحد الإعدادات التالية، ثم اضغط على OK.
 - [2D-3D]: لتحويل الصور ثنائية الأبعاد إلى ثلاثية الأبعاد.
 - [3D-2D]: لتحويل الصور ثلاثية الأبعاد إلى ثنائية الأبعاد.
 - [جنباً إلى جنب]: لترتيب الإشارات ذات التنسيق يسار-يمين لإظهار صور 3D ستيريو مجسّمة.
 - [أعلى/أسفل]: لترتيب الإشارات ذات التنسيق أعلى-أسفل لإظهار صور 3D ستيريو مجسّمة.
 - [إضافة إطارات تحسين]: لترتيب الإشارات ذات التنسيق "تتابع الإطارات" وإظهار صور 3D ستيريو مجسّمة.

تحويل 2D إلى 3D

- ١ اضغط على ADJUST.iii
- ٢ اضغط ▲▼◀▶ لاختيار [الإعدادات] < [3D إعدادات].
- ٣ اختر [كشف 3D] < [بدوي] واضغط OK.
- ٤ اختر [نوع 3D] < [2D-3D] واضغط على OK.
 - [2D-3D]: لتحويل الصور ثنائية الأبعاد إلى ثلاثية الأبعاد.
 - [مشهد 3D]: لضبط عمق المجال عند تحويل صور 2D إلى 3D.

تحويل 3D إلى 2D

لتحويل الصور ثلاثية الأبعاد إلى ثنائية الأبعاد.

١ اضغط على ADJUST.

٢ اضغط ▲▼▶◀ لاختيار [الإعدادات] < [إعداد 3D].

٣ اختر [نوع 3D] < [3D-2D] واضغط على OK.

٤ اختر [3D-2D] واضغط على OK.

٥ لتحديد التنسيق ثلاثي الأبعاد 3D المتوافق لعرض صور ثنائية الأبعاد 2D.

ملاحظة

- إن تعديل نوع 3D ممكن فقط عندما يكون وضع كشف 3D يدوياً.
- عمق المجال ثلاثي الأبعاد 3D لا ينطبق إلا عند تمكين التحويل من 2D إلى 3D.

٨ توصيل التلفزيون

② إدخال الكمبيوتر (VGA وصوت)

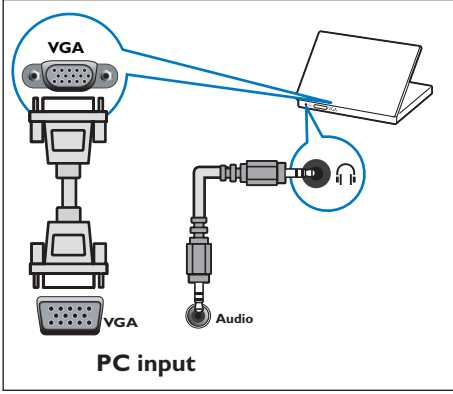

يستعرض هذا القسم كيفية توصيل الأجهزة بموصلاتها المختلفة.

ملاحظة

- يمكنك استخدام أنواع مختلفة من الموصلات لتوصيل جهاز ما بالتلفزيون الخاص بك.

الموصلات الخلفية

① توصيل HDMI

إدخال الفيديو والصوت الرقمي من الأجهزة الرقمية فائقة الدقة مثل مشغلات Blu-ray.

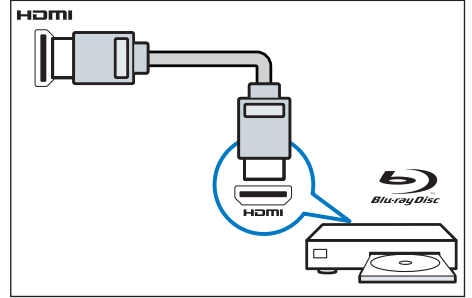

③ إدخال مكبُون/ إدخال AV

إدخال الفيديو والصوت من الأجهزة الرقمية أو التناظرية مثل مشغلات DVD أو أجهزة الألعاب.

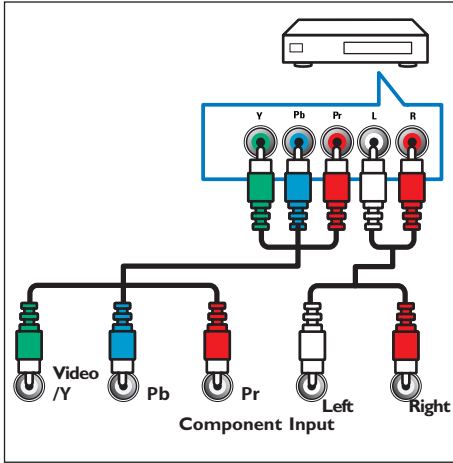

الموصلات الجانبية

① USB

إدخال بيانات من وحدات تخزين USB.

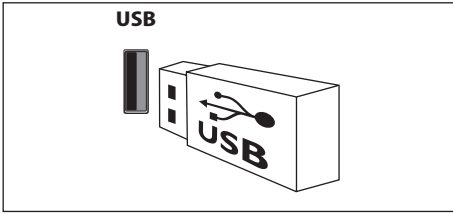

② هوائي/تلفاز عبر الكابل

إدخال الإشارة من هوائي أو كبل أو قمر صناعي.

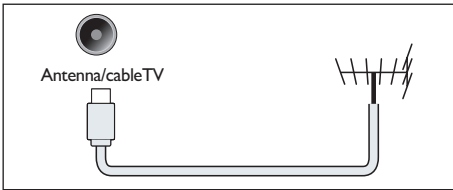

③ SERV. U

للاستخدام بواسطة فني الصيانة المحترفين فقط.

④ سماعة الرأس

إخراج صوت استريو لسماعات الرأس أو سماعات الأذن.

ملاحظة

- عند توصيل سماعات الرأس، سيتم إسكات سماعات التلفاز تلقائياً.

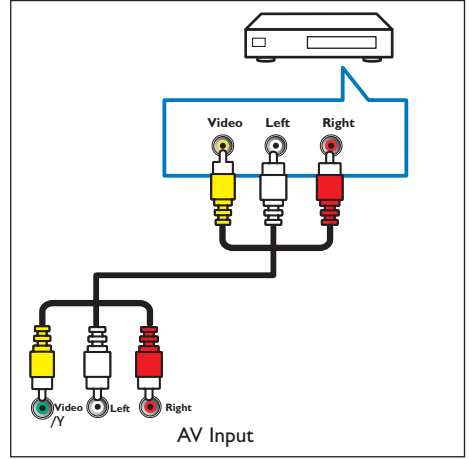

④ إخراج الفيديو

إخراج فيديو مركب من الأجهزة التناظرية مثل مسجلات الفيديو.

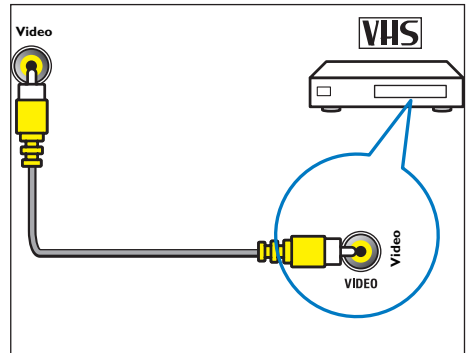

توصيل جهاز كمبيوتر

قبل توصيل جهاز الكمبيوتر بالتلفزيون

- قم بضبط معدل تحديث الشاشة على الكمبيوتر إلى ٦٠ هرتز.
 - قم بتحديد دقة شاشة مدعومة على الكمبيوتر الخاص بك.
- قم بتوصيل الكمبيوتر بأحد الموصلات التالية:

ملاحظة

- تتطلب التوصيلات عبر DVI أو VGA كابلاً إضافياً للصوت.

• كبل HDMI

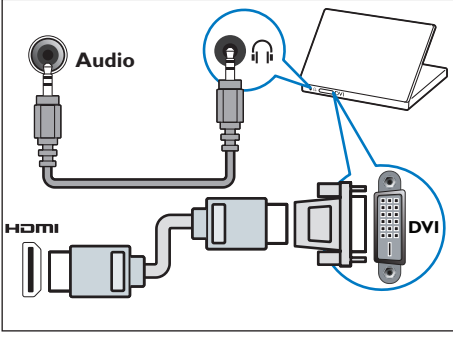

• كبل VGA

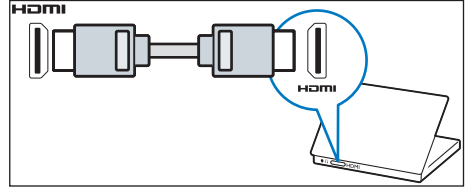
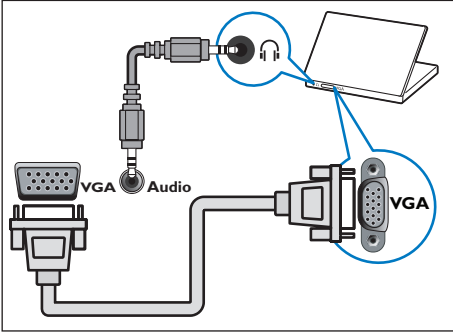

• كابل DVI-HDMI

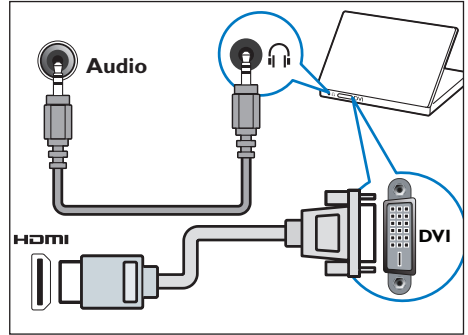

• كابل HDMI ومحول HDMI-DVI

استخدام ميزة التشغيل بلمسة واحدة

١ بعد تمكين EasyLink، اضغط زر التشغيل على جهازك. ← سينتقل التلفزيون تلقائياً إلى المصدر الصحيح.

استخدام ميزة التحويل لوضع الاستعداد بلمسة واحدة

١ اضغط على (⏻) (استعداد-تشغيل) من وحدة التحكم عن بعد. ← سينتقل التلفزيون وجميع الأجهزة المتصلة عبر HDMI إلى وضع الاستعداد.

استخدام Philips EasyLink

إن الحصول على أقصى استفادة من جهازك المتوافق مع Philips EasyLink HDMI-CEC سيساعد على تعزيز وظائف التحكم والوصول لأقصى مستوى من الكفاءة. يمكن التحكم بالأجهزة المتوافقة مع HDMI-CEC التي تم توصيلها عبر موصلات HDMI بواسطة جهاز التحكم عن بعد الخاص بالتلفاز.

لتمكين ميزة Philips EasyLink، سوف تحتاج إلى:

- توصيل جهازين على الأقل متوافقين مع HDMI-CEC باستخدام توصيل HDMI.
- تأكد من أن كل جهاز متوافق مع HDMI-CEC يعمل بشكل صحيح.
- التحويل لوضع EasyLink.

ملاحظة

- يجب تشغيل الجهاز المتوافق مع EasyLink واختياره كمصدر.
- لا تضمن شركة Philips التوافق التشغيلي بنسبة ١٠٠٪ مع كل أجهزة HDMI CEC.

تمكين أو تعطيل EasyLink

عند تشغيل الجهاز المتوافق مع HDMI-CEC، سيعمل التلفزيون تلقائياً وينتقل إلى المصدر الصحيح.

ملاحظة

- لا تقم بتمكين ميزة Philips EasyLink إذا لم تكن تعتزم استخدامها.

١ اضغط على ADJUST.

٢ اضغط ▲▶▶▶ لاختيار [EasyLink].

٣ اختر [إيقاف] أو [تشغيل] ثم اضغط OK.

٩ معلومات عن المنتج

معلومات المنتج عرضة للتغيير دون إخطار. للحصول على معلومات المنتج التفصيلية، تفضل بزيارة www.philips.com/support

طاقة الصوت

- 32PFL3008/ 32PFL4008: ١.٠ واط × ٢
- 39PFL3008/ 39PFL4008/ 39PFL4308: ١.٠ واط × ٢
- 42PFL3008/ 42PFL4008/ 42PFL4308: ١.٠ واط × ٢
- 46PFL4008/ 46PFL4308: ١.٠ واط × ٢

الدقة المتضمنة

- 32PFL3008/ 32PFL4008: ١٣٦٦ × ٧٦٨
- 39PFL3008/ 39PFL4008/ 39PFL4308: ١٠٨٠ × ١٩٢٠
- 42PFL3008/ 42PFL4008/ 42PFL4308: ١٠٨٠ × ١٩٢٠
- 46PFL4008/ 46PFL4308: ١٠٨٠ × ١٩٢٠

الموافق / الاستقبال / الإرسال

- إدخال الهوائي: ٧٥ أوم مزدوج المحور (IEC75)
- نظام التلفزيون: PAL، و D/K
- تشغيل الفيديو: PAL و NTSC

جهاز التحكم عن بعد

- البطاريات: ٢ × AAA (نوع LR03)

عرض درجة وضوح الشاشة

تنسيقات الكمبيوتر

- الدقة - معدل التحديث:

- ٦٤٠ × ٤٨٠ - ٦٠ هرتز
- ٨٠٠ × ٦٠٠ - ٦٠ هرتز
- ١٠٢٤ × ٧٦٨ - ٦٠ هرتز
- ١٣٦٠ × ٧٦٨ - ٦٠ هرتز
- ١٩٢٠ × ١٠٨٠ - ٦٠ هرتز
- (غير مدعوم بالتلفاز قياس ٣٢ بوصة)

تنسيقات الفيديو

- الدقة - معدل التحديث:
- ٤٨٠ × ٦٠ هرتز
- ٤٨٠P - ٦٠ هرتز
- ٥٧٦i - ٥٠ هرتز
- ٥٧٦P - ٥٠ هرتز
- ٧٢٠P - ٥٠ هرتز، ٦٠ هرتز
- ١٠٨٠i - ٥٠ هرتز، ٦٠ هرتز
- ١٠٨٠P - ٥٠ هرتز، ٦٠ هرتز

الوسائط المتعددة

- وحدات التخزين المدعومة: USB (بدعم أجهزة تخزين USB بتنسيق FAT 32 أو FAT فقط).
- تنسيقات ملفات الوسائط المتعددة المدعومة:
 - الصور: JPEG
 - الصوت: MP3
 - الفيديو: MPEG 4 / MPEG 2، و H.264
 - المستندات: TXT

الطاقة

- الطاقة الكهربائية: ٢٢٠ إلى ٢٤٠ فولت، ٥٠ إلى ٦٠ هرتز
- استهلاك الكهرباء في وضع الاستعداد: ≥ 0.5 وات
- درجة الحرارة المحيطة: ٥ إلى ٤٥ درجة مئوية
- درجة الحرارة المحيطة: ٥ إلى ٤٠ درجة مئوية (PFL4008/PFL4308)
- استهلاك الطاقة:
- سلسلة PFL3008
- 32PFL3008: ٦٤ وات
- 39PFL3008: ٨٧ وات
- 42PFL3008: ٩٥ وات

- سلسلة PFL4008
- 32PFL4008: ٦٦ وات
- 39PFL4008: ٩٣ وات
- 42PFL4008: ١٠١ وات
- 46PFL4008: ١٤٣ وات

- سلسلة PFL4308
- 39PFL4308: ٨٨ وات
- 42PFL4308: ١٠١ وات
- 46PFL4308: ١٤٣ وات

حوامل التلفزيون المدعومة

لتركيب التلفزيون، اشتر حامل تلفزيون Philips أو أي حامل تلفزيون متوافق مع معايير VESA. لمنع إلحاق الضرر بالكابلات والموصلات، تأكد من ترك مسافة قدرها ٢,٢ بوصة أو ٥,٥ سم على الأقل بين الجانب الخلفي للتلفزيون والحائط.

تحذير



- يرجى إتباع كافة الإرشادات المرفقة مع حامل التلفزيون. لا تتحمل شركة TP Vision Netherlands B.V مسؤولية أي حادث أو إصابة أو تلف ناجم عن تثبيت المنتج بطريقة غير صحيحة.

| رقم الطراز | مسافة البيكسل المطلوبة (ملم) | براغي التثبيت المطلوبة |
|--|------------------------------|--|
| 32PFL3008 39PFL3008 | ١٠٠ × ١٠٠ | M4 × ٤ (الطول الموصى به: ١٦ ملم) |
| 42PFL3008 | ٢٠٠ × ٢٠٠ | M4 × ٤ (الطول الموصى به: ١٦ ملم) |
| 32PFL4008 | ١٠٠ × ٢٠٠ | M6 × ٤ (الطول الموصى به: ١٨ ملم) |
| 39PFL4008 39PFL4308 | ٢٠٠ × ٢٠٠ | M6 × ٤ (الطول الموصى به: ١٨ ملم) |
| 42PFL4008 46PFL4008 42PFL4308 46PFL4308 | ٤٠٠ × ٤٠٠ | M6 × ٤ (الطول الموصى به: ١٨ ملم) |

١. استكشاف الأخطاء وإصلاحها

يغطي هذا القسم المشاكل الشائعة وحلولها.

مسائل عامة

لا يمكن تشغيل التلفزيون:

- افصل كابيل الكهرباء عن مأخذ الكهرباء. انتظر لمدة دقيقة ثم أعد توصيله.
- تأكد من أن كابيل الكهرباء متصل بإحكام.
- وحدة التحكم عن بعد لا تعمل بشكل صحيح:
- تأكد من صحة تركيب بطاريات وحدة التحكم عن بعد وفقاً لاتجاه +/-.
- استبدل بطاريات وحدة التحكم عن بعد إذا كانت فارغة أو ضعيفة.
- نظّف العدسة بوحدة التحكم عن بعد ومستشعر التلفزيون.

ضوء الاستعداد في التلفزيون يوميض بالأحمر:

- افصل كابيل الكهرباء عن مأخذ الكهرباء. انتظر حتى يبرد التلفزيون قبل إعادة توصيل كابيل الكهرباء. إذا استمر الضوء في الوميض، يُرجى الاتصال بمركز خدمة عملاء Philips.

لقد نسيت الرمز الخاص بفتح القفل لميزة قفل التلفاز

• أدخل "3448".

تظهر قائمة التلفزيون بلغة غير صحيحة.

- قم بتغيير قائمة التلفزيون إلى لغتك المفضلة.
- عند تشغيل إيقاف تشغيل التلفزيون أو تحويله إلى وضع الاستعداد، تسمع صوت صرير من هيكل التلفزيون:
- لا يلزم اتخاذ أي إجراء. إن صوت الصرير ذلك ينتج عن تمدد وانكماش التلفزيون عندما يبرد أو يتم إحماءه. ولا يؤثر ذلك على الأداء.

مسائل متعلقة بالقنوات

- لا تظهر القنوات التي تم تثبيتها مسبقاً في قائمة القنوات:
- تأكد من اختيار قائمة القنوات الصحيحة.

مسائل متعلقة بالصورة

التلفزيون قيد التشغيل، لكن ليس هناك أي صورة:

- تأكد من صحة توصيل الهوائي بالتلفزيون.
- تأكد من اختيار الجهاز الصحيح كمصدر للتلفزيون.
- هناك صوت لكن ليس هناك صورة:
- تأكد من صحة ضبط إعدادات الصورة.
- هناك استقبال لتلفزيون سيئ من وصلة الهوائي:
- تأكد من صحة توصيل الهوائي بالتلفزيون.
- يمكن أن تؤثر السماعات وأجهزة الصوت غير الموصلة أرضياً ومصابيح النيون والمباني العالية والأشياء الكبرى الأخرى على جودة الاستقبال. إن أمكن، حاول تحسين جودة الاستقبال بتغيير اتجاه الهوائي أو بتحريك الأجهزة بعيداً عن التلفزيون.
- إذا كان الاستقبال سيئاً على قناة واحدة فقط، فقم بالموافقة الدقيقة لهذه القناة.

هناك جودة صورة سيئة من الأجهزة المتصلة:

- تأكد من صحة توصيل الأجهزة.
- تأكد من صحة ضبط إعدادات الصورة.
- لم يحفظ التلفزيون إعدادات الصورة:
- تأكد من ضبط موقع التلفزيون على إعداد المنزل. يوفر لك هذا الوضع المرونة لتغيير الإعدادات وحفظها.
- لا تناسب الصورة الشاشة؛ فهي كبيرة جداً أو صغيرة جداً:
- جرب استخدام تنسيق صورة مختلف.
- وضع الصورة غير صحيح:
- قد لا تتلائم إشارات الصورة الصادرة من بعض الأجهزة مع الشاشة بشكل صحيح. يرجى فحص الإشارة الخارجة من الجهاز.

مسائل متعلقة بالصوت

تظهر الصور ولكن جودة الصوت سيئة:

ملاحظة

• إذا لم يكتشف التلفزيون أي إشارة صوتية، فسيقوم التلفزيون بإيقاف إخراج الصوت تلقائياً - ولا يشير ذلك إلى عطل.

- تأكد من صحة توصيل كل الكابلات.
- تأكد أن مستوى الصوت غير مضبوط على 0.
- تأكد أنه لم يتم إسكات الصوت.
- تأكد من صحة ضبط إعدادات الصوت.
- **تظهر الصور ولكن الصوت يأتي من سماعة واحدة فقط:**
- تأكد من أن موازنة الصوت مضبوطة على المنتصف.

مسائل متعلقة بتوصيل الكمبيوتر

شاشة الكمبيوتر على التلفزيون غير مستقرة:

- تأكد من أن الكمبيوتر يستخدم دقة شاشة و معدل تحديث مدعومين.
- اضبط تنسيق صورة التلفزيون على وضع بدون قياس.

اتصل بنا

إذا لم تتمكن من حل مشكلتك، يرجى مراجعة الأسئلة المتداولة لهذا الطراز على www.philips.com/support. إذا بقيت المشكلة دون حل، فاتصل بمركز خدمة عملاء Philips المحلي.

تحذير



- لا تحاول إصلاح التلفزيون بنفسك. فقد يؤدي ذلك إلى تعريض التلفزيون لأضرار خطيرة أو غير قابلة للإصلاح، أو إلى إبطال الضمان.

ملاحظة



- يرجى تدوين رقم طراز التلفاز والرقم التسلسلي قبل الاتصال بمركز دعم عملاء Philips. تمت طباعة هذه الأرقام على الجانب الخلفي من التلفزيون وعلى العبوة.

مسائل متعلقة بتوصيل HDMI

هناك مشاكل في أجهزة HDMI:

- يرجى ملاحظة أنه من الممكن أن يسبب دعم ميزة HDCP (حماية المحتوى الرقمي ذو عرض نطاق ترددي عالي) تأخير زمني عند قيام التلفزيون بعرض المحتويات من جهاز HDMI.
- إذا لم يتعرف التلفزيون على جهاز HDMI ولم يتم عرض أي صورة، حاول تغيير مصدر الإشارة إلى جهاز آخر ثم أعدده مرة أخرى.
- في حال حدوث تشويش صوتي متقطع، تأكد من صحة إعدادات الإخراج من جهاز HDMI.
- في حالة استخدام محول أو كابل HDMI إلى DVI، تأكد من توصيل كابل الصوت الذي يأتي مع المنتج بمنفذ إدخال الصوت AUDIO (للقابس الصغير فقط).

فترة الاستخدام الآمنة على البيئة

هذا الشعار المرسوم على المنتج يشير إلى أن فترة الاستخدام الآمنة على البيئة لهذا المنتج هي ١٠ أعوام. إن فترة الاستخدام الآمنة على البيئة للمنتجات الكهربائية تشير إلى الفترة الزمنية التي لا تتأثر خلالها المواد السامة أو الخطرة والموجودة داخل المنتج ولن تتسرب أو تفسد فجأة، ولن يقوم مستخدمو هذه المنتجات بإحداث أي تلوث بيئي خطير أو إلحاق ضرر خطير بالإنسان والممتلكات.

خلال فترة الاستخدام الآمنة على البيئة، يرجى استخدام هذا المنتج وفقاً للتعليمات الواردة في دليل المستخدم هذا. إن فترة الاستخدام الآمنة على البيئة لا تغطي الأجزاء الاستهلاكية: البطارية.

وصف مقترح للوائح النظام الإداري لتدوير النفايات الكهربائية والإلكترونية

من أجل رعاية وحماية بيئة الأرض بطريقة أفضل، يرجى الالتزام بالقوانين المحلية القابلة للتطبيق فيما يتعلق بإدارة عمليات إعادة تدوير نفايات المنتجات الكهربائية والإلكترونية عند انتهاء حاجة المستخدم لهذا المنتج، أو عندما يصل إلى نهاية عمره الافتراضي.



© 2013 TP Vision Netherlands B.V.

جميع الحقوق محفوظة.

رقم طلب المستند: X41G46MV81302A

إن اسم شركة Philips وشعار Philips تُعد علامات تجارية مسجلة لشركة Koninklijke Philips Electronics N.V. وتستخدم بموجب ترخيص من Koninklijke Philips Electronics N.V.