

PHILIPS

Television

6916 Series

Manual pengguna

39PHT6916

Register your product and get support at
www.philips.com/TVsupport

Kandungan

1 Perkara baharu	4	8.5 Alih Keluar Peranti	22
1.1 Utama dan saluran	4	9 Sambungkan Android TV anda	23
1.2 Aplikasi dan TV Langsung	4	9.1 Rangkaian dan Internet	23
2 Menyediakan	5	9.2 Akaun Google	24
2.1 Baca Keselamatan	5	9.3 Skrin Utama	24
2.2 Dirian TV dan Pelekapan Dinding	5	10 Aplikasi	26
2.3 Petua Pelekapan	5	10.1 Mengenai Aplikasi	26
2.4 Kabel Kuasa	5	10.2 Google Play	26
2.5 Kabel Antena	5	10.3 Mulakan atau Hentikan Aplikasi	27
3 Alat Kawalan Jauh	7	10.4 Tetapan untuk Aplikasi	27
3.1 Gambaran Keseluruhan Kekunci	7	10.5 Uruskan Aplikasi	28
3.2 Gandingkan Alat Kawalan Jauh Anda dengan TV	8	11 Tetapan	29
3.3 Carian Suara	8	11.1 Pilihan TV	29
3.4 Penderia IR	8	11.2 Tetapan Gambar	29
3.5 Bateri	9	11.3 Tetapan Bunyi	30
3.6 Pembersihan	9	11.4 Tetapan Kuasa	31
4 Menghidupkan dan Mematikan	10	11.5 Pilihan Lanjutan	31
5 Saluran	11	11.6 Tetapan lain	32
5.1 Perihal Saluran dan Menukar Saluran	11	11.7 Tetapkan Semula Tetapan TV	33
5.2 Senarai Saluran	11	11.8 Mula Semula	33
5.3 Menonton saluran	11	11.9 Tetapan Jam, Wilayah dan Bahasa	33
5.4 Saluran Kegemaran	12	11.10 Tetapan Kebolehaksesan	34
5.5 Teks / Teleteks	13	12 Video, Foto, Muzik & Teks	35
5.6 TV Interaktif	13	12.1 Daripada Sambungan USB	35
6 Pemasangan Saluran	15	12.2 Mainkan Video anda	35
6.1 Pemasangan Antena	15	12.3 Lihat Foto anda	35
6.2 Kemas Kini Saluran	15	12.4 Mainkan Muzik anda	36
6.3 Kualiti Penerimaan	15	12.5 Lihat Teks anda	36
6.4 Imbasan Manual Analog	15	13 Panduan TV	37
6.5 Pengimbasan Saluran atau Jenis Gedung	15	13.1 Apa Yang Anda Perlukan	37
6.6 Langkau Saluran	16	13.2 Data Panduan TV	37
6.7 Pengalihan Saluran	16	14 Rakaman dan Jeda TV	38
6.8 Pengisihan Saluran	16	14.1 Rakaman	38
6.9 Edit Saluran	16	14.2 Jeda TV	38
6.10 Talaan Halus Saluran Analog	16	15 Telefon pintar dan Tablet	40
6.11 Kosongkan Senarai Saluran	16	15.1 Google Cast	40
7 Sambungkan Peranti	17	16 Netflix	41
7.1 Perihal Sambungan	17	17 Amazon Prime Video	42
7.2 Sistem Teater Rumah - HTS	18	18 Perisian	43
7.3 Peranti Video	19	18.1 Kemas Kini Perisian	43
7.4 Peranti Audio	19	18.2 Versi Perisian	43
7.5 Pemacu Keras USB	20	18.3 Lesen Sumber Terbuka	43
7.6 Pemacu Kilat USB	21	19 Spesifikasi	44
8 Bluetooth®	22	19.1 Persekitaran	44
8.1 Apa Yang Anda Perlukan	22	19.2 Kuasa	44
8.2 Menggandingkan Peranti	22	19.3 Sistem Pengoperasian	44
8.3 Pilih Peranti	22	19.4 Penerimaan	44
8.4 Namakan semula Peranti	22	19.5 Jenis Paparan	44
		19.6 Resolusi Input Paparan	44

19.7 Kesambungan	45
19.8 Bunyi	45
19.9 Multimedia	45
20 Bantuan dan Sokongan	46
20.1 Daftar TV anda	46
20.2 Penyelesaian Masalah	46
20.3 Bantuan Dalam Talian	48
20.4 Sokongan dan Pembaikan	48
21 Keselamatan dan Layanan	49
21.1 Keselamatan	49
21.2 Penjagaan Skrin	50
22 Terma Penggunaan	51
23 Hak Cipta	52
23.1 HDMI	52
23.2 HEVC	52
23.3 Dolby Audio	52
23.4 DTS-HD	52
23.5 Wi-Fi Alliance	52
23.6 Kensington	52
23.7 Tanda Dagang Lain	52
24 Penafian berkenaan	54
perkhidmatan dan/atau perisian yang ditawarkan oleh pihak ketiga	
Katalog indeks	55

Perkara baharu

Utama dan saluran

Pelancar Utama

Tekan Utama pada alat kawalan jauh anda untuk mendapatkan skrin Utama Android yang baharu. Dari sini anda boleh memilih rancangan yang mahu ditonton dengan melayari pilihan hiburan daripada aplikasi dan TV langsung. Skrin Utama anda mengandungi saluran yang membolehkan anda meneroka kandungan hebat daripada aplikasi kegemaran anda. Anda juga boleh menambahkan saluran tambahan atau mencari aplikasi baharu untuk mendapatkan lebih banyak kandungan.

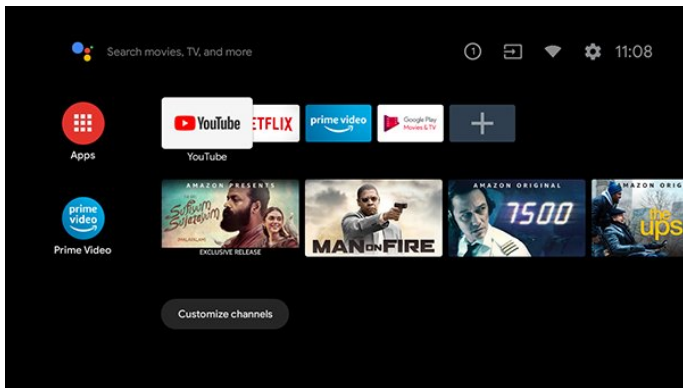

Saluran "Mainkan Seterusnya"

Anda boleh memilih rancangan untuk ditonton seterusnya melalui saluran Mainkan Seterusnya pada skrin Utama. Sambung semula rancangan anda dan dapatkan pemberitahuan tentang episod baharu pada saluran Mainkan Seterusnya. Tekan dan tahan Pilih filem atau rancangan TV untuk menambahkan item pada saluran Mainkan Seterusnya.

Mengakses tetapan daripada halaman Utama

Anda boleh mengakses menu Tetapan melalui ikon di penjuru kanan bahagian atas.

Mengakses MENU daripada halaman Utama

Untuk membuka Menu Pantas dengan fungsi TV biasa.

1. Tekan SOURCES dan pilih sumber TV.
2. Tekan MENU untuk membuka menu pantas.

Mengakses pemacu kilat USB daripada halaman Utama

Untuk melihat fail daripada pemacu kilat USB, anda perlu menambahkan aplikasi MMP (MultiMediaPlayer) kepada halaman Utama terlebih dahulu. Tekan Utama, klik ikon Aplikasi di bahagian hujung kiri baris Aplikasi. Anda boleh menambahkan aplikasi MMP daripada halaman Aplikasi.

Bar Sistem pada skrin Utama

Bar Sistem pada bahagian atas skrin Utama mengandungi ciri berikut.

- Butang carian: untuk mencetus carian Google menggunakan input suara atau teks.
- Pemberitahuan: untuk memberi anda mesej tentang sistem Smart TV anda.
- Sumber input: untuk melancarkan senarai sumber input dan beralih kepada mana-mana peranti yang disambungkan.
- Tetapan: untuk mengakses menu semua tetapan dan melaraskan tetapan TV.
- Jam: untuk menandakan jam sistem.

Aplikasi dan TV Langsung

Aplikasi Kegemaran di baris pertama

Anda boleh mencari lebih banyak aplikasi pada halaman Aplikasi yang boleh dibuka dengan mengklik ikon Aplikasi di bahagian hujung kiri baris Aplikasi. Anda juga boleh menambahkan lebih banyak aplikasi sebagai kegemaran daripada halaman Aplikasi seperti TV Langsung dan MMP (MultiMediaPlayer).

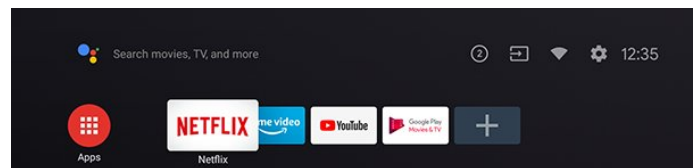

Menyediakan

2.1

Baca Keselamatan

Baca arahan keselamatan terlebih dahulu sebelum anda menggunakan TV.

2.2

Dirian TV dan Pelekapan Dinding

Rak TV

Anda boleh menemui arahan untuk melekapkan rak TV dalam Panduan Ringkas yang didatangkan dengan TV. Sekiranya anda kehilangan panduan ini, anda boleh muat turunnya daripada www.philips.com/TVsupport.

Gunakan nombor model TV untuk mencari Panduan Mula Pantas untuk dimuat turun.

Pelekapan Dinding

TV anda turut disediakan untuk pendakap lekapan dinding yang mematuhi VESA (dijual berasingan). Gunakan kod VESA berikut semasa membeli lekapan dinding. . .

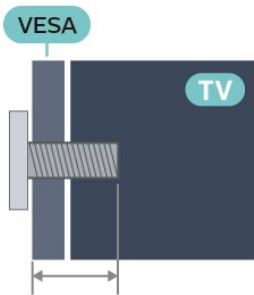

- 39PHT6916
VESA MIS-F 200x200, M6 (Min.: 10mm, Maks.:15mm)
Awat

Pelekapan dinding TV memerlukan kemahiran istimewa dan mestilah dilakukan oleh kakitangan yang layak. Pelekapan dinding TV perlu menepati standard keselamatan mengikut berat TV. Baca juga langkah keselamatan sebelum meletakkan TV. TP Vision Europe B.V. tidak bertanggungjawab atas pelekapan yang tidak betul atau mana-mana pelekapan yang mengakibatkan kemalangan atau kecederaan.

Petua Pelekapan

- Letakkan TV di tempat cahaya tidak memancar secara terus ke skrin.
- Jarak paling sesuai untuk menonton TV adalah 2 hingga 5 kali ganda daripada saiz skrin pepenjuruannya. Semasa duduk, mata anda perlu sama paras dengan tengah-tengah skrin.
- Jika dilekapkan pada dinding, letakkan TV sehingga 15 cm jauh dari dinding.

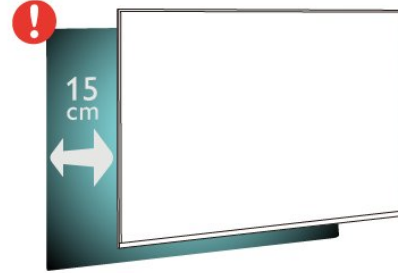

Nota:

Sila pastikan TV jauh dari sumber yang menghasilkan debu dapur. Anda dicadangkan untuk membersihkan habuk dengan kerap untuk mengelakkan habuk masuk ke dalam TV.

2.4

Kabel Kuasa

- Pastikan bahawa palam kuasa, di dalam soket dinding, boleh diakses pada bila-bila masa.
- Apabila anda menanggalkan palam kuasa, sentiasa tarik palam, jangan sesekali tarik kabel.

Walaupun TV ini mempunyai penggunaan kuasa tunggu sedia yang sangat rendah, tanggalkan kabel kuasa untuk menjimatkan tenaga jika anda tidak menggunakan TV untuk tempoh yang lama.

2.5

Kabel Antena

Masukkan palam antena ke dalam soket Antena di bahagian belakang TV.

Anda boleh menyambungkan antena anda atau isyarat antena daripada sistem agihan antena. Gunakan penyambung antena IEC Coax 75 Ohm RF.

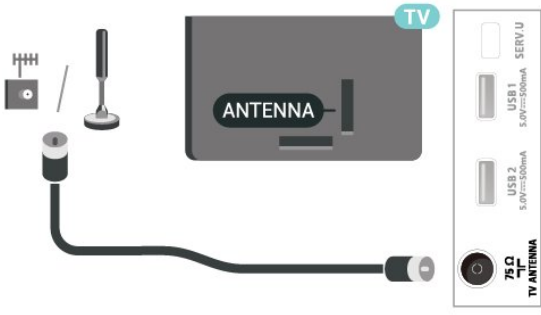

Alat Kawalan Jauh

3.1

Gambaran Keseluruhan Kekunci

Atas



1 - Kuasa (Tunggu Sedia / Hidup)

Untuk menghidupkan TV atau kembali kepada mod Tunggu Sedia.

2 - Suara mikrofon

3 - MENU

Untuk membuka Menu Pantas dengan fungsi TV biasa.

4 - AD / INFO

- Tekan sekejap untuk mengakses Perihal Audio dan togol untuk menghidupkan dan mematikan.
- Tekan lama untuk membuka maklumat program.

5 - SOURCES / PAIR

- Untuk membuka atau menutup menu Sumber.
- Untuk menggandingkan alat kawalan jauh dengan TV.

6 - Google Assistant™

- Untuk melancarkan Google Assistant™.
- Semasa Google Assistant™ tidak disokong, tekan untuk memulakan carian suara.

* Nota: Google Assistant™ hanya tersedia di negara terpilih.

Tengah

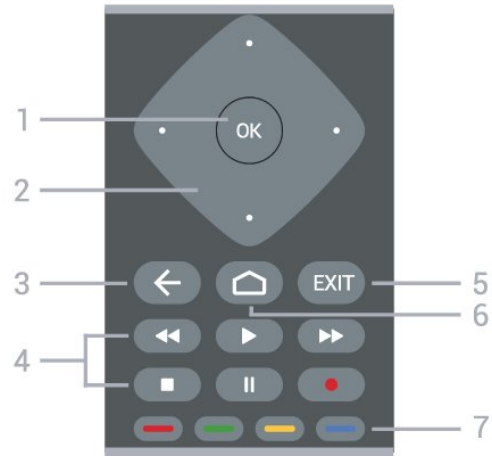

1 - Kekunci OK

Untuk mengesahkan pilihan atau tetapan. Untuk membuka senarai saluran ketika menonton TV.

2 - Kekunci navigasi

Untuk menavigasi ke atas, bawah, kiri atau kanan.

3 - Kembali

- Untuk kembali ke menu sebelumnya.
- Untuk kembali ke halaman Aplikasi/Internet yang sebelumnya.

4 - Main Balik dan Rakam

- Main, untuk main balik.
- Jeda, untuk menjeda main balik.
- Henti, untuk menghentikan main balik.
- Mandir, untuk mandir.
- Mundar laju, untuk mundar laju.
- Rakam, untuk memulakan rakaman.

5 - EXIT

- Untuk kembali ke menu sebelumnya.
- Untuk kembali ke halaman Aplikasi/Internet yang sebelumnya.

6 - Utama

Untuk membuka menu Utama.

7 - Kekunci warna

Ikut arahan pada skrin.

Bawah

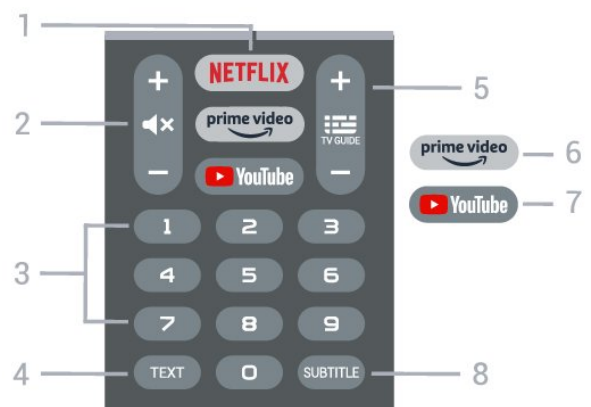

1 - NETFLIX

Untuk membuka Aplikasi Netflix secara terus. Dengan TV dihidupkan atau daripada mod tunggu sedia.

- Jika anda mempunyai langganan keahlian Netflix, anda boleh menikmati Netflix pada TV ini. TV anda perlu disambungkan ke Internet.
- Untuk membuka Netflix, tekan NETFLIX untuk membuka Aplikasi Netflix. Anda boleh membuka Netflix serta-merta daripada TV yang sedang tunggu sedia.

www.netflix.com

2 - Redam / Kelantangan

Tekan di tengah untuk meredamkan atau memulihkan bunyi. Tekan + atau - untuk melaraskan aras kelantangan.

3 - Kekunci nombor

Untuk memilih saluran secara terus.

4 - TEXT

Untuk membuka atau menutup Teks/Teleteks.

5 - TV GUIDE / Saluran

- Tekan di tengah untuk membuka atau menutup Panduan TV.
- Tekan + atau - untuk menukar ke saluran seterusnya atau sebelumnya dalam senarai saluran. Untuk membuka halaman seterusnya atau sebelumnya dalam Teks/Teleteks.

6 - Amazon Prime Video

Untuk melancarkan Aplikasi Amazon Prime Video.

7 - YouTube

Untuk membuka Aplikasi YouTube secara terus.

8 - SUBTITLE

Untuk membuka halaman Sari Kata.

3.2

Gandingkan Alat Kawalan Jauh Anda dengan TV

Alat kawalan jauh ini menggunakan Bluetooth® dan IR (inframerah) untuk menghantar perintahnya ke TV.

- Anda boleh menggunakan alat kawalan jauh ini melalui IR (inframerah) untuk kebanyakan pengendalian.
- Untuk menggunakan pengendalian lanjutan seperti carian suara dan papan kekunci alat kawalan jauh, anda perlu menggandingkan (memautkan) TV dengan alat kawalan jauh.

Apabila anda memulakan pemasangan TV yang pertama, TV akan menggesa anda untuk menekan lama kekunci PAIR dan dengan berbuat demikian, penggandingan akan selesai.

Nota:

- 1 - Setelah alat kawalan jauh memasuki mod

penggandingan, gegelang penunjuk LED biru di sekitar mikrofon pada bahagian hadapan alat kawalan jauh akan mula berkelip.

2 - Alat kawalan jauh mestilah dekat dengan TV (dalam jarak 1m jauh) semasa penggandingan untuk memastikan penggandingan berjaya.

3 - Jika TV tidak melancarkan medan kawalan suara apabila menekan Google Assistant™, maka penggandingan tidak berjaya.

4 - Anda dinasihatkan untuk menunggu sehingga TV telah bermula sepenuhnya dan melancarkan semua proses latar sebelum mod penggandingan dimulakan, kerana mesej gesaan yang mengandungi arahan lanjut mungkin dipaparkan lambat dan ini boleh menjejaskan prosedur penggandingan.

Berpasangan sekali lagi

Jika penggandingan dengan alat kawalan jauh hilang, anda boleh menggandingkan TV dengan alat kawalan jauh sekali lagi.

Anda boleh menekan lama kekunci PAIR (untuk kira-kira 3 saat) untuk penggandingan.

3.3

Carian Suara

Anda boleh mencari video, muzik atau apa sahaja di Internet dengan menggunakan suara anda sahaja. Anda boleh bertutur ke dalam mikrofon pada alat kawalan jauh.

Anda perlu menggandingkan alat kawalan jauh dengan TV sebelum menggunakan carian suara.

Untuk menggunakan Suara...

1 - Tekan Google Assistant™ pada alat kawalan jauh, cahaya biru pada alat kawalan jauh akan beryala, medan carian akan dibuka dan mikrofon akan menjadi aktif.

2 - Sebutkan perkara yang anda cari dengan sebutan yang jelas. Anda boleh bertutur selama 10 saat sebelum mikrofon dimatikan. Ia mungkin memakan masa untuk hasil kelihatan.

3 - Dalam senarai hasil carian, anda boleh memilih item yang anda mahu.

3.4

Penderia IR

TV boleh menerima perintah daripada alat kawalan jauh yang menggunakan IR (inframerah) untuk menghantar perintah. Jika anda menggunakan alat kawalan jauh tersebut, sentiasa pastikan bahawa anda menghalakan alat kawalan jauh ke penderia inframerah di bahagian hadapan TV.

Amaran

Jangan letak objek di hadapan penerima IR TV kerana objek itu boleh menyekat isyarat IR.

3.5

Bateri

Jika TV tidak memberi sebarang respons ketika kekunci alat kawalan jauh ditekan, kemungkinan bateri kehabisan.

Untuk menggantikan bateri, buka petak bateri di bahagian belakang bawah pada alat kawalan jauh.

- 1 - Tolak penutup petak bateri ke arah yang ditunjukkan oleh anak panah.
- 2 - Gantikan bateri lama dengan 2 bateri jenis AAA-1.5V. Pastikan hujung + dan - bateri dibariskan dengan betul.
- 3 - Letak semula penutup petak bateri dan tolaknya kembali sehingga terkunci.

Alih keluar bateri jika anda tidak menggunakan alat kawalan jauh buat masa yang lama.
Lupuskan bateri anda secara selamat mengikut arahan akhir penggunaan.

Untuk mendapatkan maklumat lanjut, dalam Bantuan, pilih Kata Kunci dan cari Akhir penggunaan.

3.6

Pembersihan

Alat kawalan jauh anda disapukan dengan lapisan kalis calar.

Untuk membersihkan alat kawalan jauh, gunakan kain lembap yang lembut. Jangan sekali-kali menggunakan bahan seperti alkohol, bahan kimia atau pencuci rumah pada alat kawalan jauh.

Menghidupkan dan Mematikan

Pastikan TV disambungkan ke sesalur kuasa AC. Lampu penunjuk di bahagian bawah TV akan bernyala.

Hidupkan

Tekan Kuasa pada alat kawalan jauh untuk menghidupkan TV. Anda juga boleh menekan kekunci kayu bedik yang kecil pada bahagian bawah TV untuk menghidupkan TV sekiranya anda tidak dapat mencari alat kawalan jauh atau bateri kosong.

Beralih kepada mod tunggu sedia

Untuk menukar TV kepada mod tunggu sedia, tekan Kuasa pada alat kawalan jauh. Anda juga boleh menekan kekunci kayu bedik yang kecil pada bahagian bawah TV.



Dalam mod tunggu sedia, TV masih bersambung ke sesalur kuasa tetapi menggunakan tenaga yang sangat sedikit.

Untuk mematikan TV sepenuhnya, putus sambungan palam kuasa. Setiap kali anda memutuskan sambungan palam kuasa, tarik palam kuasa dan bukan kordnya. Pastikan anda sentiasa dapat mencapai palam kuasa, kord kuasa dan soket alur keluar pada bila-bila masa.

Saluran

5.1

Perihal Saluran dan Menukar Saluran

Untuk menonton saluran TV

- Tekan SOURCES dan TV akan menala kepada input yang terakhir dilihat. Tekan SOURCES sekali lagi dan pilih sumber TV untuk menonton TV.
- Tekan Utama > TV Langsung dan tekan OK .
- Tekan Saluran + atau Saluran - untuk menukar saluran.

• Jika anda mengetahui nombor saluran, taipkan nombor dengan kekunci nombor. Tekan OK selepas anda memasukkan nombor untuk menukar saluran.

Untuk menukar saluran daripada senarai saluran

- Semasa menonton saluran TV, tekan OK untuk membuka senarai saluran.
- Senarai saluran mungkin terdiri daripada beberapa halaman berkenaan saluran. Untuk melihat halaman seterusnya atau sebelumnya, ikut arahan pada skrin.
- Untuk menutup senarai saluran tanpa menukar saluran, tekan Kembali.

Saluran radio

Jika penyiaran digital tersedia, stesen radio digital akan dipasang semasa pemasangan. Tukar ke saluran radio sama seperti anda menukar ke saluran TV.

TV tidak akan berfungsi dengan baik dengan beberapa operator televisyen digital dan jika keperluan standard yang lengkap tidak dipenuhi.

5.2

Senarai Saluran

Mengenai Senarai Saluran

Selepas pemasangan saluran, semua saluran muncul pada senarai saluran. Semua saluran akan dipaparkan bersama nama saluran sekiranya maklumat ini tersedia.

Dengan memilih senarai saluran, tekan Kekunci navigasi ke atas atau ke bawah untuk memilih saluran, kemudian tekan OK untuk menonton saluran yang dipilih.

Stesen radio

Jika penyiaran digital tersedia, stesen radio digital akan dipasang semasa pemasangan. Tukar ke saluran radio sama seperti anda menukar ke saluran TV.

TV mungkin tidak akan berfungsi dengan betul

dengan beberapa operator televisyen digital dan jika keperluan standard yang lengkap tidak dipenuhi.

Buka Senarai Saluran

Bersebelahan senarai semua saluran, anda boleh memilih senarai yang ditapis atau anda boleh memilih salah satu senarai kegemaran yang anda cipta.

Untuk membuka senarai saluran semasa...

- 1 - Semasa menonton TV, tekan OK untuk membuka senarai saluran semasa.
- 2 - Tekan Kembali untuk menutup senarai saluran.

Cari Saluran

Anda boleh mencari saluran untuk menemuinya dalam senarai panjang saluran.

Untuk mencari saluran...

- 1 - Tekan OK untuk membuka senarai saluran semasa.
- 2 - Tekan Kekunci kuning untuk Pilih lagi.
- 3 - Pilih Cari dan tekan OK untuk membuka medan teks. Anda boleh menggunakan papan kekunci alat kawalan jauh (jika tersedia) atau papan kekunci pada skrin untuk memasukkan teks.
- 4 - Masukkan nombor, nama atau bahagian nama dan tekan OK. TV akan mencari nama saluran yang sepadan dalam senarai yang anda pilih.

Hasil carian disenaraikan sebagai senarai saluran - lihat nama senarai di bahagian atas. Hasil carian hilang sebaik sahaja anda memilih senarai saluran lain atau menutup senarai dengan hasil carian.

Pengisihan Senarai Saluran

Anda boleh mengisih senarai saluran dengan semua saluran. Anda boleh menetapkan senarai saluran untuk menunjukkan saluran TV sahaja atau stesen Radio sahaja. Untuk saluran Antena, anda boleh menetapkan senarai untuk menunjukkan saluran Siaran Percuma atau Berbayar.

Untuk menetapkan penapis pada senarai dengan semua saluran...

- 1 - Tekan OK untuk membuka senarai saluran semasa.
- 2 - Tekan Kekunci kuning untuk Pilih lagi.
- 3 - Pilih Isih dan tekan OK.
- 4 - Pilih penapis yang anda mahu dan tekan OK untuk aktifkan. Nama penapis muncul sebagai sebahagian daripada nama senarai saluran di bahagian atas senarai saluran.
- 5 - Tekan Kembali untuk menutup senarai saluran.

Menonton saluran

Tala ke Saluran

Untuk mula menonton saluran TV...

- 1 - Tekan SOURCES. TV menala kepada input yang terakhir dilihat.
- 2 - Tekan SOURCES sekali lagi dan pilih sumber TV untuk menonton TV.

Sebagai alternatif, anda boleh memilih TV Langsung daripada skrin Utama.

Tukar Saluran

Untuk menukar saluran, tekan Saluran + atau Saluran -.

Jika anda mengetahui nombor saluran, taipkan nombor dengan kekunci nombor. Tekan OK selepas anda memasukkan nombor untuk menukar saluran serta-merta.

Jika maklumat tersedia di Internet, TV akan memaparkan nama dan butiran program semasa diikuti dengan nama dan butiran seterusnya.

Anda juga boleh menala ke saluran daripada Senarai Saluran dengan menekan OK.

Kawalan Ibu Bapa

Kunci dan Buka Kunci Saluran

Anda boleh mengunci saluran untuk mengelakkan kanak-kanak daripada menonton saluran. Untuk menonton saluran yang dikunci, anda perlu memasukkan kod PIN 4 digit dahulu. Anda tidak boleh mengunci program daripada peranti yang disambungkan.

Untuk mengunci dan membuka kunci saluran...

- 1 - Tekan MENU > Tetapan > Saluran > Kawalan Ibu Bapa dan tekan OK.
- 2 - Masukkan kod PIN anda jika perlu.
- 3 - Pilih Saluran Disekat dan tekan OK.
- 4 - Tekan Kekunci navigasi ke atas atau ke bawah untuk memilih saluran yang anda mahu kunci atau buka kunci dan tekan OK.
- 5 - Saluran yang dikunci akan ditandakan dengan ikon kunci.
- 6 - Tekan Kembali berulang kali jika perlu, untuk menutup menu.

Sekatan Program

Untuk menghalang kanak-kanak daripada menonton program yang mungkin tidak sesuai mereka, anda boleh menetapkan penilaian.

Saluran digital boleh menjadikan programnya dinilai. Apabila penilaian program adalah sama atau lebih daripada penilaian yang anda tetapkan, program akan dikunci. Untuk menonton program yang dikunci, anda perlu memasukkan kod PIN dahulu.

Untuk menetapkan penilaian...

- 1 - Tekan MENU > Tetapan > Saluran > Kawalan Ibu Bapa dan tekan OK.
- 2 - Masukkan kod PIN anda jika perlu.
- 3 - Pilih Sekatan Program dan tekan OK.
- 4 - Pilih Hidup untuk menetapkan penilaian.
- 5 - Pilih Penilaian dan tekan OK.
- 6 - Tetapkan sekatan untuk anak anda.
- 7 - Tekan Kembali berulang kali jika perlu, untuk menutup menu.

Untuk mematikan penilaian ibu bapa, pilih Tiada. Bagaimanapun, di sesetengah negara anda perlu menetapkan penilaian.

Untuk sesetengah penyiar/operator, TV hanya mengunci program dengan penilaian yang lebih tinggi. Penilaian ibu bapa ditetapkan untuk semua saluran.

Input Disekat

Untuk mengelakkan penggunaan peranti yang disambungkan, anda boleh mengunci sumber input. Untuk menyambungkan sumber input yang dikunci, anda perlu memasukkan kod PIN 4 digit dahulu.

Untuk mengunci atau membuka kunci sumber input...

- 1 - Tekan MENU > Tetapan > Saluran > Kawalan Ibu Bapa dan tekan OK.
- 2 - Masukkan kod PIN anda jika perlu.
- 3 - Pilih Input Disekat dan tekan OK.
- 4 - Tekan Kekunci navigasi ke atas atau ke bawah untuk memilih sumber yang anda mahu kunci atau buka kunci dan tekan OK.
- 5 - Sumber yang dikunci akan ditandakan dengan ikon kunci.
- 6 - Tekan Kembali berulang kali jika perlu, untuk menutup menu.

Tukar PIN

Tetapkan kod PIN baharu atau tetapkan semula. Kod PIN digunakan untuk mengunci atau membuka kunci saluran atau program.

- 1 - Tekan MENU > Tetapan > Saluran > Kawalan Ibu Bapa dan tekan OK.
- 2 - Masukkan kod PIN anda jika perlu.
- 3 - Pilih Tukar PIN dan tekan OK.
- 4 - Masukkan kod PIN semasa dan kod PIN baharu.
- 5 - Tekan Kembali berulang kali jika perlu, untuk menutup menu.

Saluran Kegemaran

Perihal Saluran Kegemaran

Dalam senarai saluran kegemaran, anda boleh mengumpulkan saluran yang anda suka.

Anda boleh mencipta 4 senarai saluran kegemaran yang berbeza untuk penukaran saluran dengan mudah.

Dengan memilih Senarai Kegemaran, tekan Kekunci navigasi ke atas atau ke bawah untuk memilih saluran, kemudian tekan OK untuk menonton saluran yang dipilih.

Edit Senarai Kegemaran

Untuk mencipta senarai saluran kegemaran...

- 1 - Semasa menonton TV, tekan OK untuk membuka senarai saluran semasa.
- 2 - Tekan Kekunci biru untuk Senarai Kegemaran.
- 3 - Tekan Kekunci kuning untuk Pilih senarai, pilih senarai Kegemaran1 hingga Kegemaran4 yang mahu ditambahkan.
- 4 - Semasa menonton TV, tekan MENU > Saluran.
- 5 - Pilih Tambahkan pada kegemaran saya dan tekan OK.

Untuk mengalih keluar saluran daripada senarai kegemaran...

- 1 - Pilih senarai Kegemaran1 hingga Kegemaran4 yang mahu diedit.
- 2 - Tekan Kekunci navigasi ke atas atau ke bawah untuk memilih saluran, tekan Kekunci biru untuk Padam untuk mengalih keluar saluran daripada senarai saluran kegemaran.

Teks / Teleteks

Halaman Teks

Untuk membuka Teks/Teleteks, tekan TEXT, semasa anda menonton saluran TV.

Untuk menutup teks, tekan TEXT sekali lagi.

Pilih halaman Teks

Untuk memilih halaman . . .

- 1 - Masukkan nombor halaman dengan kekunci nombor.
- 2 - Gunakan Kekunci navigasi untuk navigasi.
- 3 - Tekan kekunci warna untuk memilih subjek berkod warna di bahagian bawah skrin.

Subhalaman teks

Nombor halaman teks boleh menyimpan beberapa subhalaman. Nombor subhalaman ditunjukkan pada bar bersebelahan nombor halaman utama.

Untuk memilih subhalaman, tekan Kekunci navigasi kiri atau kanan.

Persediaan Teks

Bahasa teks

Sesetengah penyiar TV digital mempunyai beberapa bahasa Teks tersedia.

Untuk menetapkan bahasa Teks utama dan sekunder anda . . .

1 - Pilih MENU > Pilihan TV > Pilihan Lanjutan > Teleteks dan tekan Kekunci navigasi kanan untuk memasuki menu.

2 - Pilih Bahasa Teleteks Digital atau Penyahkodan Bahasa Halaman dan tekan OK .

3 - Pilih bahasa Teks keutamaan anda.

4 - Tekan Kembali berulang kali jika perlu, untuk menutup menu.

TV Interaktif

Tentang iTV

Dengan TV interaktif, beberapa penyiar digital menggabungkan program TV normal mereka dengan halaman maklumat atau hiburan. Di sesetengah halaman, anda boleh memberi respons terhadap program atau mengundi, membeli-belah dalam talian atau membayar program video atas permintaan.

HbbTV . . .

TV Interaktif kadangkala dirujuk sebagai Teks Digital atau butang Merah. Tetapi setiap sistem adalah berbeza.

Lawati laman web Internet penyiar untuk mendapatkan maklumat lanjut.

Apa Yang Anda Perlukan

TV Interaktif hanya tersedia pada saluran TV digital. Untuk menikmati manfaat penuh TV Interaktif, anda memerlukan sambungan Internet (jalur lebar) berkelajuan tinggi ke TV.

HbbTV

Jika saluran TV menawarkan halaman HbbTV, anda perlu menghidupkan HbbTV dahulu dalam tetapan TV untuk melihat halaman.

Untuk menghidupkan sokongan HBBTV

Gunakan iTV

Buka halaman iTV

Kebanyakan saluran yang menawarkan HbbTV atau iTV menjemput anda untuk menekan kekunci warna atau kekunci OK untuk membuka program interaktif mereka.

Navigasi halaman iTV

Anda boleh menggunakan kekunci anak panah dan warna, kekunci nombor dan kekunci Kembali untuk menavigasi halaman iTV.

Anda boleh menggunakan kekunci Main, Jeda dan Henti untuk menonton video dalam halaman iTV.

Tutup halaman iTV

Kebanyakan halaman iTV memaklumi anda kekunci yang perlu digunakan untuk menutup halaman. Untuk memaksa halaman iTV ditutup, tukar kepada saluran TV dan tekan Kembali.

Pemasangan Saluran

6.1

Pemasangan Antena

- 1 - Tekan MENU > Pilihan TV > Tetapan > Saluran dan tekan OK.
- 2 - Pilih Saluran > Pengimbasan Saluran dan tekan OK.

Sebagai alternatif, anda boleh menjalankan imbasan saluran dengan...

- MENU > Kekunci Navigasi ke atas
> Saluran > Saluran Baharu Tersedia

6.2

Kemas Kini Saluran

Kemas Kini Saluran Automatik

Jika anda menerima saluran digital, anda boleh menetapkan TV untuk mengemas kini saluran ini secara automatik.

Sekali sehari, TV mengemas kini saluran dan menyimpan saluran baharu. TV mestilah ditetapkan kepada mod tunggu sedia untuk mengemas kini saluran secara automatik. Anda boleh mematikan kemas kini automatik.

Untuk mematikan kemas kini automatik...

- 1 - Tekan MENU > Pilihan TV > Tetapan > Saluran.
- 2 - Masukkan kod PIN anda jika perlu.
- 3 - Pilih Kemas Kini Saluran Automatik dan tekan OK.
- 4 - Tekan Kembali berulang kali jika perlu, untuk menutup menu.

Di negara tertentu, Kemas kini saluran automatik dilakukan semasa menonton TV atau pada bila-bila masa apabila TV ditetapkan kepada mod tunggu sedia.

Kemas Kini Saluran Manual

Anda boleh sentiasa memulakan kemas kini saluran anda sendiri.

Untuk memulakan kemas kini saluran secara manual...

- 1 - Tekan MENU > Pilihan TV > Tetapan > Saluran > Saluran > Pengimbasan Saluran dan tekan OK.
- 2 - Masukkan kod PIN anda jika perlu.

- 3 - Pilih Cari Saluran dan tekan OK untuk mengemas kini saluran. Ini boleh mengambil masa beberapa minit.

- 4 - Tekan Kembali berulang kali jika perlu, untuk menutup menu.

6.3

Kualiti Penerimaan

Anda boleh memeriksa kualiti dan kekuatan isyarat pada saluran digital. Jika anda mempunyai antena sendiri, anda boleh menempatkan semula antena untuk cuba meningkatkan penerimaan.

Untuk memeriksa kualiti penerimaan saluran digital...

- 1 - Tekan MENU > Pilihan TV > Tetapan > Saluran > Saluran > Imbasan RF Tunggal dan tekan OK.
- 2 - Pilih Saluran RF.
- 3 - Tekan Kekunci navigasi kiri atau kanan untuk memilih saluran dan tekan OK. Tahap isyarat dan kualiti isyarat ditunjukkan untuk saluran ini.
- 4 - Tekan Kembali berulang kali jika perlu, untuk menutup menu.

6.4

Imbasan Manual Analog

Saluran TV Analog boleh dipasang secara manual.

Untuk memasang saluran analog secara manual...

- 1 - Tekan MENU > Pilihan TV > Tetapan > Saluran > Saluran dan tekan OK.
- 2 - Pilih Imbasan Manual Analog dan tekan OK.

6.5

Pengimbasan Saluran atau Jenis Gedung

Anda boleh menetapkan jenis saluran untuk diimbas atau disimpan.

Untuk menetapkan jenis imbasan saluran...

- 1 - Tekan MENU > Pilihan TV > Tetapan > Saluran > Saluran dan tekan OK.
- 2 - Pilih Jenis Imbasan Saluran dan tekan OK.
- 3 - Pilih jenis imbasan yang anda mahukan dan tekan OK.
- 4 - Tekan Kembali berulang kali jika perlu, untuk menutup menu.

Untuk menetapkan jenis penyimpanan saluran...

- 1 - Tekan MENU > Pilihan TV > Tetapan > Saluran > Saluran dan tekan OK.
- 2 - Pilih Jenis Penyimpanan Saluran dan tekan OK.
- 3 - Pilih jenis penyimpanan yang anda mahukan dan tekan OK.

4 - Tekan Kembali berulang kali jika perlu, untuk menutup menu.

6.6

Langkau Saluran

Anda boleh melangkau saluran yang tidak mahu ditonton.

Untuk menetapkan saluran yang dilangkau...

- 1 - Tekan MENU > Pilihan TV > Tetapan > Saluran > Saluran dan tekan OK.
- 2 - Pilih Langkau Saluran dan tekan OK.
- 3 - Pilih saluran yang mahu dilangkau dan tekan OK. Tanda semak ditunjukkan.
- 4 - Tekan Kembali berulang kali jika perlu, untuk menutup menu.

6.7

Pengalihan Saluran

Anda boleh menukar tertib saluran mengikut kesukaan anda.

Untuk mengalih saluran ...

- 1 - Tekan MENU > Pilihan TV > Tetapan > Saluran > Saluran dan tekan OK.
- 2 - Pilih Pengalihan Saluran dan tekan OK.
- 3 - Ikut perihai pada skrin untuk memilih.
- 4 - Tekan Kembali berulang kali jika perlu, untuk menutup menu.

6.8

Pengisihan Saluran

Anda boleh mengisih saluran mengikut genre.

Untuk mengisih saluran ...

- 1 - Tekan MENU > Pilihan TV > Tetapan > Saluran > Saluran dan tekan OK.
- 2 - Pilih Pengisihan Saluran dan tekan OK.
- 3 - Ikut perihai pada skrin untuk memilih.
- 4 - Tekan Kembali berulang kali jika perlu, untuk menutup menu.

6.9

Edit Saluran

Anda boleh mengedit saluran daripada senarai saluran.

Untuk mengedit saluran ...

- 1 - Tekan MENU > Pilihan TV > Tetapan > Saluran > Saluran dan tekan OK.
- 2 - Pilih Edit Saluran dan tekan OK.

3 - Gunakan Kekunci navigasi untuk memilih saluran dan tekan Kekunci kuning untuk Pilih.

4 - Ikut arahan pada skrin.

5 - Tekan Kembali berulang kali jika perlu, untuk menutup menu.

6.10

Talaan Halus Saluran Analog

Saluran TV analog boleh ditala halus secara manual.

Untuk menala halus saluran...

- 1 - Tekan MENU > Pilihan TV > Tetapan > Saluran > Saluran dan tekan OK.
- 2 - Pilih Talaan Halus Saluran Analog dan tekan OK.
- 3 - Anda boleh menala halus saluran.
- 4 - Tekan Kembali berulang kali jika perlu, untuk menutup menu.

6.11

Kosongkan Senarai Saluran

Anda boleh mengosongkan semua saluran dan membiarkan semua tetapan TV lain tidak disentuh.

Untuk mengosongkan senarai saluran...

- 1 - Tekan MENU > Pilihan TV > Tetapan > Saluran > Saluran dan tekan OK.
- 2 - Pilih Kosongkan Senarai Saluran dan tekan OK.
- 3 - Tekan OK untuk mengosongkan senarai saluran semasa.
- 4 - Tekan Kembali berulang kali jika perlu, untuk menutup menu.

Sambungkan Peranti

Perihal Sambungan

Panduan Ketersambungan

Sentiasa sambungkan peranti TV dengan sambungan kualiti paling tinggi yang tersedia. Gunakan juga kabel berkualiti baik untuk memastikan pemindahan gambar dan bunyi yang baik.

Apabila anda menyambungkan peranti, TV mengecam jenisnya dan memberikan nama jenis yang betul kepada setiap peranti. Anda boleh menukar nama jenis jika mahu. Jika nama jenis yang betul untuk peranti ditetapkan, TV secara automatik bertukar ke tetapan TV paling sesuai apabila anda beralih ke peranti ini dalam menu Sumber.

Port antena

Jika anda mempunyai Kotak set atas (penerima digital) atau Perakam, sambungkan kabel antena untuk menjalankan isyarat antena melalui Kotak set atas dan/atau Perakam dahulu sebelum memasuki TV. Melalui cara ini, antena dan Kotak set atas boleh menghantar kemungkinan saluran tambahan ke Perakam untuk merakam.

Port HDMI

Kualiti HDMI

Sambungan HDMI mempunyai kualiti gambar dan bunyi yang terbaik. Satu kabel HDMI menggabungkan isyarat video dan audio. Gunakan kabel HDMI untuk isyarat TV.

Untuk pemindahan kualiti isyarat yang terbaik, gunakan kabel HDMI berkelajuan Tinggi dan jangan gunakan kabel HDMI yang lebih daripada 5 m.

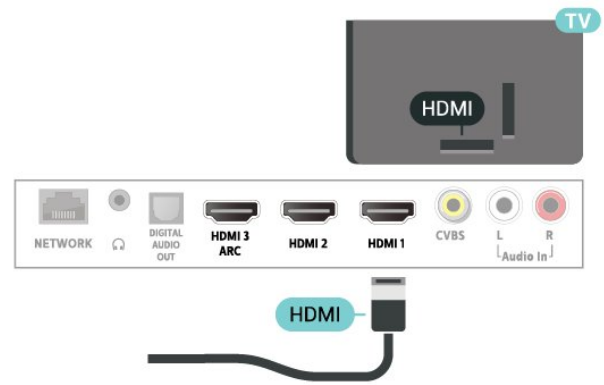

Perlindungan salinan

Port HDMI menyokong HDCP 2.2 (Perlindungan Kandungan Digital Lebar Jalur Tinggi). HDCP ialah isyarat perlindungan salinan yang menghalang panyaliran kandungan daripada cakera DVD atau Cakera Blu-ray. Turut dirujuk sebagai DRM (Pengurusan Hak Digital).

HDMI ARC

Hanya sambungan HDMI 3 pada TV yang mempunyai HDMI ARC (Saluran Audio Kembali).

Jika peranti tersebut, biasanya Sistem Teater Rumah (HTS), turut mempunyai sambungan HDMI ARC, sambungkan pada HDMI 3 pada TV ini. Dengan sambungan HDMI ARC, anda tidak perlu menyambungkan kabel audio tambahan yang menghantar bunyi gambar TV ke HTS. Sambungan HDMI ARC menggabungkan kedua-dua isyarat.

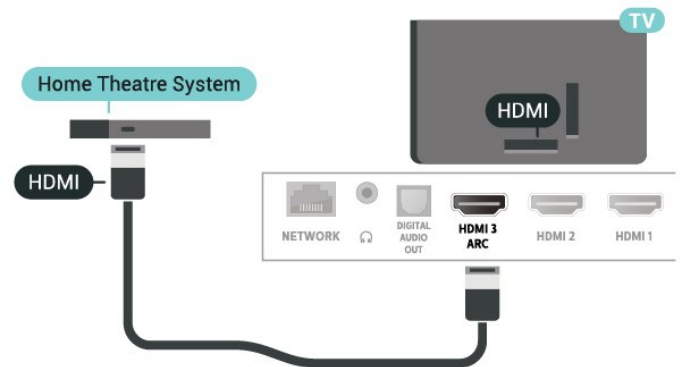

HDMI CEC

Sambungan HDMI mempunyai kualiti gambar dan bunyi yang terbaik. Satu kabel HDMI menggabungkan isyarat video dan audio. Gunakan kabel HDMI untuk isyarat TV Definisi Tinggi (HD). Untuk pemindahan kualiti isyarat yang terbaik, gunakan kabel HDMI berkelajuan Tinggi dan jangan gunakan kabel HDMI yang lebih daripada 5 m.

Sambungkan peranti yang serasi HDMI CEC kepada TV anda, anda boleh mengendalikannya dengan alat

kawalan jauh TV.

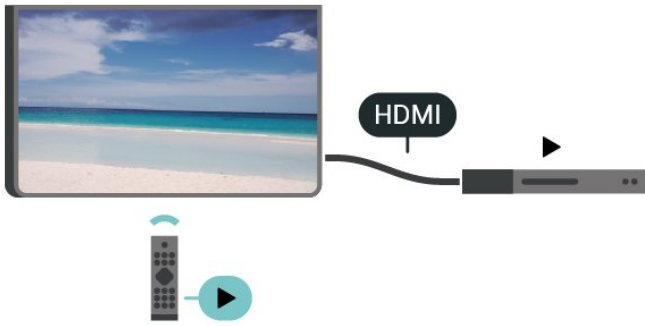

HDMI CEC (Kawalan Elektronik Pengguna) perlu dihidupkan pada TV dan peranti yang disambungkan.

Hidupkan CEC

Benarkan TV untuk mengawal peranti HDMI.

MENU > Pilihan TV > Tetapan > Pilihan Peranti > Input > Kawalan HDMI.

Automati peranti

Matikan peranti HDMI dengan TV.

MENU > Pilihan TV > Tetapan > Pilihan Peranti > Input > Automati peranti.

Autohidup TV

Hidupkan TV dengan peranti HDMI.

MENU > Pilihan TV > Tetapan > Keutamaan Peranti > Input > TV kuasa hidup automatik.

Versi EDID HDMI

Semak nombor versi EDID HDMI.

MENU > Pilihan TV > Tetapan > Keutamaan Peranti > Input > Versi EDID HDMI.

Senarai Peranti CEC

Semak senarai peranti HDMI CEC yang disambungkan.

MENU > Pilihan TV > Tetapan > Keutamaan Peranti > Input > Senarai peranti CEC.

Nota:

- HDMI CEC mungkin tidak boleh digunakan dengan peranti daripada jenama lain.
- Kefungsian HDMI CEC mempunyai nama yang berbeza pada jenama berbeza. Beberapa contoh ialah: Anynet, Aquos Link, Bravia Theatre Sync, Kuro Link, Simplink dan Viera Link. Tidak semua jenama serasi sepenuhnya dengan EasyLink. Contoh nama

penjenamaan HDMI CEC adalah harta pemilik masing-masing.

7.2

Sistem Teater Rumah - HTS

Sambung dengan HDMI ARC

Gunakan kabel HDMI untuk menyambungkan Sistem Teater Rumah (HTS) ke TV. Anda boleh menyambungkan Philips Soundbar atau HTS dengan pemain cakera terbina dalam.

HDMI ARC

Jika Sistem Teater Rumah anda mempunyai sambungan HDMI ARC, anda boleh menggunakan sambungan HDMI ARC pada TV untuk membuat sambungan. Dengan HDMI ARC, anda tidak perlu menyambungkan kabel audio tambahan. Sambungan HDMI ARC menggabungkan kedua-dua isyarat. Oleh sebab HDMI 3 pada TV dapat menawarkan isyarat Saluran Audio Kembali (ARC), TV hanya boleh menghantar isyarat ARC kepada sambungan HDMI ini.

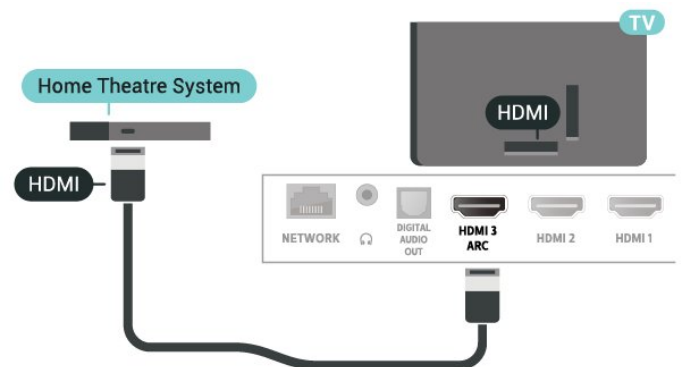

Penyegerakan audio ke video (segerak)

Jika bunyi tidak sepadan dengan video pada skrin, anda boleh menetapkan langkah pada kebanyakan Sistem Teater Rumah dengan pemain cakera agar sepadan dengan bunyi dengan video.

Sambung dengan HDMI

Gunakan kabel HDMI untuk menyambungkan Sistem Teater Rumah (HTS) ke TV. Anda boleh menyambungkan Philips Soundbar atau HTS dengan pemain cakera terbina dalam.

Jika Sistem Teater Rumah tiada sambungan HDMI ARC, tambahkan kabel audio optik untuk menghantar bunyi gambar TV kepada Sistem Teater Rumah.

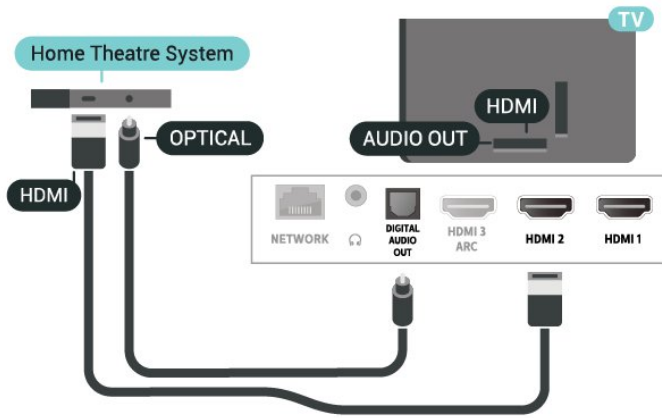

Penyegerakan audio ke video (segerak)

Jika bunyi tidak sepadan dengan video pada skrin, anda boleh menetapkan langkah pada kebanyakan Sistem Teater Rumah dengan pemain cakera agar sepadan dengan bunyi dengan video.

7.3

Peranti Video

HDMI

Gunakan kabel HDMI berkelajuan Tinggi untuk disambungkan dengan kualiti gambar dan bunyi yang terbaik.

Untuk pemindahan kualiti isyarat yang terbaik, gunakan kabel HDMI berkelajuan Tinggi dan jangan gunakan kabel HDMI yang lebih daripada 5 m.

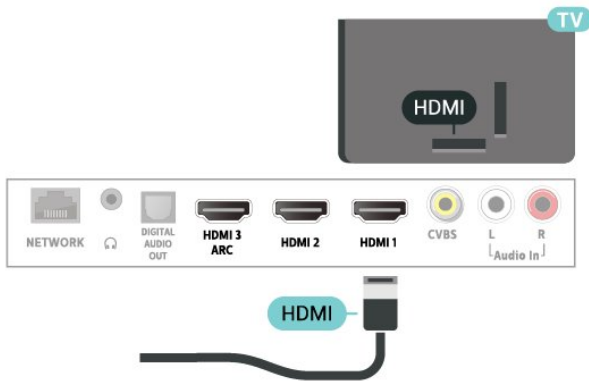

Perlindungan salinan

Port HDMI menyokong HDCP (Perlindungan Kandungan Digital Lebar Jalur Tinggi). HDCP ialah isyarat perlindungan salinan yang menghalang penyalinan kandungan daripada cakera DVD atau Cakera Blu-ray. Turut dirujuk sebagai DRM (Pengurusan Hak Digital).

Komposit

AV IN - Video Komposit ialah sambungan kualiti standard.

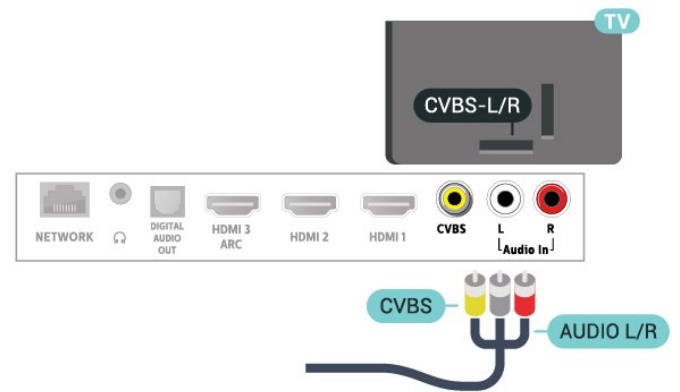

7.4

Peranti Audio

Audio Keluar Digital - Optik

Audio Keluar - Optik adalah sambungan bunyi berkualiti tinggi.

Sambungan optik ini boleh membawa saluran radio 5.1. Jika peranti anda, yang biasanya merupakan Sistem Teater Rumah (HTS), tidak mempunyai sambungan HDMI ARC, anda boleh menggunakan sambungan ini dengan sambungan Audio Dalam - Optik pada HTS. Sambungan Audio Keluar - Optik menghantar bunyi daripada TV ke HTS.

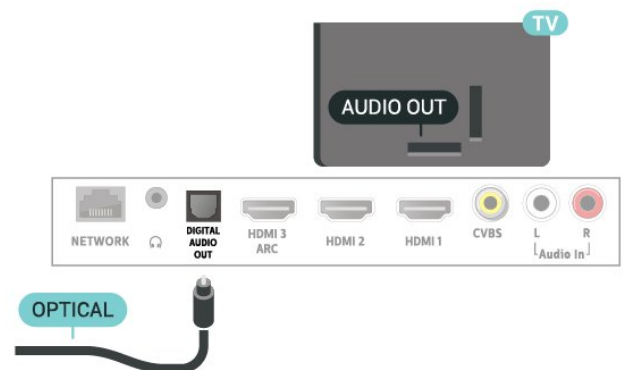

Fon Kepala

Anda boleh menyambungkan set fon kepala kepada penyambung fon kepala di bahagian belakang TV. Sambungan ialah bicu mini 3.5mm. Anda boleh melaraskan kelantangan fon kepala secara berasingan.

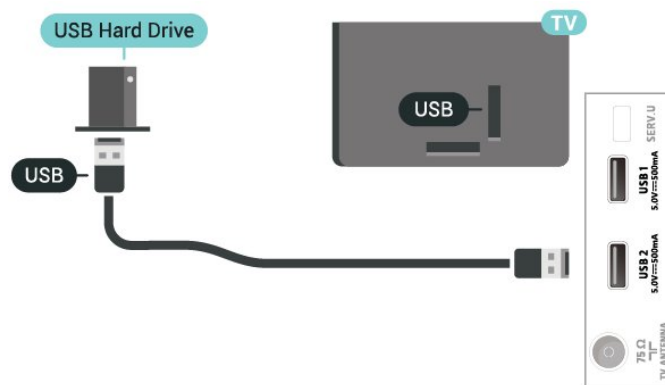
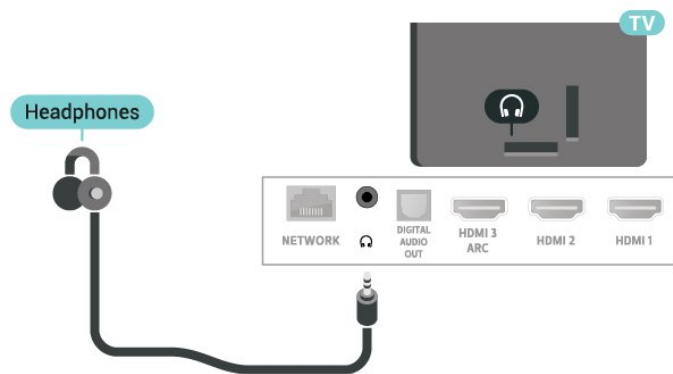

7.5

Pemacu Keras USB

Apa Yang Anda Perlukan

Jika anda menyambungkan Pemacu Keras USB, anda boleh menjeda atau merakam siaran TV digital. Siaran TV mestilah merupakan siaran digital (siaran DVB atau yang serupa).

Ruang Cakera Minimum

- Untuk Jeda

Untuk menjeda siaran, anda memerlukan Pemacu Keras USB 2.0 yang serasi dengan minimum 4GB ruang cakera.

- Untuk Rakam

Untuk menjeda dan merakam siaran, anda memerlukan minimum 250GB ruang cakera.

Pemasangan

Sebelum anda boleh menjeda atau merakam siaran, anda perlu menyambung dan memformatkan Pemacu Keras USB. Pemformatan mengalih keluar semua fail daripada Pemacu Keras USB.

1 - Sambungkan Pemacu Keras USB ke salah satu sambungan USB pada TV. Jangan sambungkan peranti USB lain ke port lain semasa memformat.

2 - Hidupkan Pemacu Keras USB dan TV.

3 - Apabila TV ditala kepada saluran TV digital, tekan Jeda. Cubaan menjeda akan memulakan pemformatan.

Ikut arahan pada skrin.

Apabila Pemacu Keras USB diformat, biarkannya menyambung secara kekal.

Nota: Saiz sekatan cakera keras disokong maksimum yang disokong ialah 2 TB.

Amaran

Pemacu Keras USB diformatkan secara eksklusif untuk TV ini, anda tidak boleh menggunakan rakaman yang disimpan pada TV atau PC lain. Jangan menyalin atau mengubah fail rakaman pada Pemacu Keras USB dengan sebarang aplikasi PC. Ini akan merosakkan rakaman anda. Apabila anda formatkan Pemacu Keras USB lain, kandungan pada yang terdahulu akan hilang. Pemacu Keras USB yang dipasang pada TV anda akan perlu diformatkan semula untuk digunakan dengan komputer.

Pemformatan

Sebelum anda boleh menjeda atau merakam siaran atau menyimpan aplikasi, anda perlu menyambung dan memformatkan Pemacu Keras USB. Pemformatan mengalih keluar semua fail daripada Pemacu Keras USB.

Amaran

Pemacu Keras USB diformatkan secara eksklusif untuk TV ini, anda tidak boleh menggunakan rakaman yang disimpan pada TV atau PC lain. Jangan menyalin atau mengubah fail rakaman pada Pemacu Keras USB dengan sebarang aplikasi PC. Ini akan merosakkan rakaman anda. Apabila anda formatkan Pemacu Keras USB lain, kandungan pada yang terdahulu akan hilang. Pemacu Keras USB yang dipasang pada TV anda akan perlu diformatkan semula untuk digunakan dengan komputer.

Nota: Saiz sekatan cakera keras disokong maksimum yang disokong ialah 2 TB.

Untuk memformatkan Pemacu Keras USB...

Jika anda menggunakan peranti USB FAT32:

1 - Sambungkan Pemacu Keras USB FAT32 kepada salah satu sambungan USB pada TV. Jangan sambungkan peranti USB lain ke port lain semasa memformat.

2 - Hidupkan Pemacu Keras USB dan TV.

3 - Tekan Utama. Pilih ikon Tetapan dari penjuru kanan atas dan tekan OK.

4 - Pilih Keutamaan Peranti > Storan > Pemacu USB

> Padam & formatkan sebagai storan boleh alih keluar
> Formatkan dan tekan OK. Jangan alih keluar pemacu semasa pemformatan.

5 - Notis pemacu USB telah diformat akan dipaparkan.

Jika anda menggunakan peranti USB bukan FAT32:

1 - Sambungkan Pemacu Keras USB exFAT kepada salah satu sambungan USB pada TV. Jangan sambungkan peranti USB lain ke port lain semasa memformat.

2 - Hidupkan Pemacu Keras USB dan TV.

3 - Tekan Utama. Notis Isu dengan pemacu USB akan dipaparkan.

4 - Pilih ikon Pemberitahuan dari penjuru kanan atas dan tekan OK.

5 - Pilih Isu dengan pemacu USB > Sediakan sebagai storan peranti > Formatkan dan tekan OK. Jangan alih keluar pemacu semasa pemformatan.

6 - Apabila pemformatan selesai, pilih Alihkan sekarang dan tekan OK. Jangan alih keluar pemacu semasa data sedang dialihkan.

7 - Apabila pemindahan data selesai, halaman Utama akan terbuka.

8 - Pilih ikon Tetapan dari penjuru kanan atas dan tekan OK.

9 - Pilih Keutamaan Peranti > Storan > Pemacu USB > Padam & formatkan sebagai storan boleh alih keluar > Formatkan dan tekan OK. Jangan alih keluar pemacu semasa pemformatan.

10 - Notis pemacu USB telah diformat akan dipaparkan.

Nota:

- Storan boleh alih keluar (FAT32) adalah untuk PVR, Timeshift, menonton video, gambar dan memainkan muzik.

- Storan peranti adalah untuk pemasangan Aplikasi.

Untuk melihat fail daripada pemacu kilat USB, anda perlu menambahkan aplikasi MMP (MultiMediaPlayer) kepada halaman Utama terlebih dahulu. Tekan Utama, klik ikon Aplikasi di bahagian hujung kiri baris Aplikasi. Anda boleh menambahkan aplikasi MMP daripada halaman Aplikasi.

Untuk berhenti menonton kandungan pemacu kilat USB, tekan EXIT atau pilih aktiviti lain.

Untuk memutuskan sambungan pemacu kilat USB, keluar daripada MMP sebelum anda mencabut pemacu kilat.

Ultra HD pada USB

Anda boleh melihat foto dalam resolusi Ultra HD daripada peranti USB atau pemacu kilat yang disambungkan. TV akan merendahkan resolusi jika resolusi foto lebih tinggi.

7.6

Pemacu Kilat USB

Anda boleh melihat foto atau memainkan muzik dan video anda daripada pemacu kilat USB yang disambungkan.

Masukkan pemacu kilat USB dalam salah satu sambungan USB pada TV semasa TV dihidupkan.

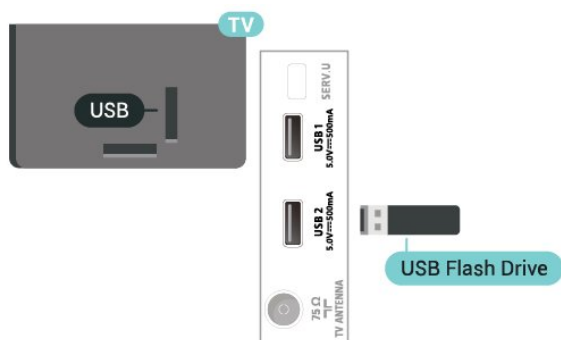

Bluetooth®

8.1

Apa Yang Anda Perlukan

Anda boleh menyambungkan peranti wayarles dengan Bluetooth® ke TV ini – pembesar suara wayarles atau fon kepala.

Untuk memainkan bunyi TV pada pembesar suara wayarles, anda perlu menggandingkan pembesar suara wayarles dengan TV. TV hanya boleh memainkan bunyi pada satu pembesar suara pada satu-satu masa.

Perhatian

sebelum anda membeli sistem pembesar suara Bluetooth® wayarles, sila ketahui lebih lanjut tentang model terbaru dan cari peranti dengan penarafan kependaman rendah. Minta nasihat daripada penjual anda.

Penafian:

Atas sebab had penghantaran teknologi wayarles Bluetooth®, sedikit lengah bunyi mungkin berlaku apabila anda mendengar audio pada fon kepala Bluetooth® atau pembesar suara Bluetooth® anda.

Apabila hal ini berlaku, anda mungkin melihat watak menggerakkan bibir tetapi terdapat sedikit kelewatan dalam dialog yang dituturkan. Perkara ini biasanya dikenali sebagai ralat Penyegerakan bibir.

8.2

Menggandingkan Peranti

Tempatkan pembesar suara wayarles dalam jarak 5 meter dari TV. Baca manual pengguna peranti untuk maklumat khusus tentang penggandingan dan julat wayarles. Pastikan tetapan Bluetooth® pada TV dihidupkan.

Apabila pembesar suara wayarles digandingkan, anda boleh memilih pembesar suara tersebut untuk memainkan bunyi TV. Apabila peranti digandingkan, anda tidak perlu menggandingkan peranti sekali lagi melainkan anda mengalih keluar peranti.

Untuk menggandingkan peranti Bluetooth® dengan TV...

- 1 - Hidupkan peranti Bluetooth® dan letakkannya dalam lingkungan TV.
- 2 - Tekan MENU > Pilihan TV > Tetapan > Jauh & Aksesori dan tekan OK.
- 3 - Pilih Gandingkan dan tekan OK. Ikut arahan pada skrin. Anda akan menggandingkan peranti

dengan TV dan TV akan menyimpan sambungan. Anda mungkin perlu menyahgandingkan peranti dahulu jika bilangan maksimum peranti yang digandingkan telah dicapai.

- 4 - Tekan Kembali berulang kali jika perlu, untuk menutup menu.

8.3

Pilih Peranti

Untuk memilih peranti wayarles...

- 1 - Tekan MENU > Pilihan TV > Tetapan > Jauh & Aksesori dan tekan OK.
- 2 - Dalam senarai, pilih peranti wayarles dan tekan OK.
- 3 - Tekan Kembali berulang kali jika perlu, untuk menutup menu.

8.4

Namakan semula Peranti

Untuk menamakan semula peranti wayarles...

- 1 - Tekan MENU > Pilihan TV > Tetapan > Jauh & Aksesori dan tekan OK.
- 2 - Dalam senarai, pilih peranti wayarles dan tekan OK.
- 3 - Pilih Tukar nama dan tekan OK.
- 4 - Masukkan nama baharu untuk peranti.
- 5 - Tekan Kembali berulang kali jika perlu, untuk menutup menu.

8.5

Alih Keluar Peranti

Anda boleh menyambung atau memutuskan sambungan peranti Bluetooth® wayarles. Anda juga boleh mengalih keluar peranti Bluetooth® wayarles. Jika anda mengalih keluar peranti Bluetooth®, peranti akan dinyahgandingkan.

Untuk mengalih keluar atau memutuskan sambungan peranti wayarles...

- 1 - Tekan MENU > Pilihan TV > Tetapan > Jauh & Aksesori dan tekan OK.
- 2 - Dalam senarai, pilih peranti wayarles dan tekan OK.
- 3 - Pilih Nyahganding dan tekan OK.
- 4 - Tekan Kembali berulang kali jika perlu, untuk menutup menu.

Sambungkan Android TV anda

Rangkaian dan Internet

Rangkaian Rumah

Untuk menikmati keupayaan penuh Android TV Philips anda, TV anda perlu disambungkan ke Internet.

Sambungkan TV ke rangkaian rumah dengan sambungan Internet berkelajuan tinggi. Anda boleh sambungkan TV anda secara wayarles atau berwayar kepada penghala rangkaian anda.

Sambung kepada Rangkaian

Sambungan Wayarles

Apa Yang Anda Perlukan

Untuk menyambungkan TV ke Internet secara wayarles, anda memerlukan penghala Wi-Fi dengan sambungan ke Internet.

Gunakan sambungan (jalur lebar) kelajuan tinggi ke Internet.



Hidupkan atau Matikan Wi-Fi

MENU > Pilihan TV > Tetapan > Rangkaian & Internet > Wi-Fi.

Buat Sambungan

MENU > Pilihan TV > Tetapan > Rangkaian & Internet > Wi-Fi.

1 - Dalam senarai rangkaian yang ditemui, pilih pada rangkaian wayarles anda. Jika rangkaian anda tiada dalam senarai kerana nama rangkaian disembunyikan (anda mematikan siaran SSID penghala), pilih Tambahkan rangkaian baharu untuk

memasukkan sendiri nama rangkaian.

2 - Ikut arahan pada skrin.

3 - Mesej akan ditunjukkan apabila sambungan berjaya.

Masalah

Rangkaian wayarles tidak ditemui atau herot

- Ketuhar gelombang mikro, telefon DECT atau peranti Wi-Fi 802.11b/g/n lain yang berdekatan dengan anda mungkin akan mengganggu rangkaian wayarles tersebut.
- Pastikan bahawa tembok api dalam rangkaian anda membenarkan akses kepada sambungan wayarles TV.
- Jika rangkaian wayarles tidak berfungsi dengan betul di rumah anda, cuba gunakan pemasangan rangkaian berwayar.

Internet tidak berfungsi

- Jika sambungan kepada penghala OK, periksa sambungan penghala kepada Internet pula.

Sambungan PC dan Internet adalah lemah

- Rujuk manual pengguna penghala wayarles anda untuk mendapatkan maklumat mengenai julat dalam bangunan, kadar pemindahan dan faktor kualiti isyarat yang lain.
- Gunakan sambungan Internet kelajuan tinggi (jalur lebar) untuk penghala anda.

DHCP

- Jika sambungan gagal, cuba semak tetapan DHCP (Protokol Konfigurasi Hos Dinamik) pada penghala. DHCP perlu dihidupkan.

Sambungan Berwayar

Apa Yang Anda Perlukan

Apa Yang Anda Perlukan

Untuk menyambungkan TV ke Internet, anda memerlukan penghala rangkaian dengan sambungan ke Internet. Gunakan sambungan (jalur lebar) kelajuan tinggi ke Internet.

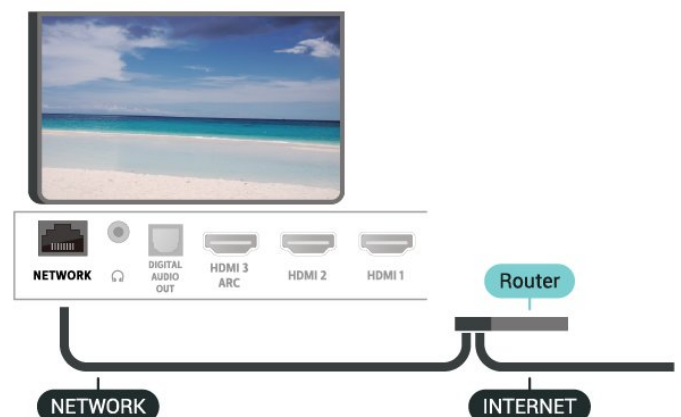

Buat Sambungan

- 1 - Sambungkan penghala ke TV dengan kabel rangkaian (Kabel ethernet**).
- 2 - Pastikan bahawa penghala dihidupkan.
- 3 - TV mencari sambungan rangkaian secara kerap.
- 4 - Mesej akan ditunjukkan apabila sambungan berjaya.

Jika sambungan gagal, anda boleh menyemak tetapan DHCP penghala. DHCP perlu dihidupkan.

**Untuk mematuhi peraturan EMC, gunakan FTP Cat bertebat. Kabel Ethernet 5E.

Tetapan Rangkaian

Tetapan proksi

MENU > Pilihan TV > Tetapan > Rangkaian & Internet > Tetapan proksi.

Masukkan nama hos proksi yang sah secara manual dengan memilih Manual.

Konfigurasi Rangkaian - Tetapan IP

MENU > Pilihan TV > Tetapan > Rangkaian & Internet > Tetapan IP.

Jika sambungan gagal, anda boleh menyemak tetapan DHCP penghala. Sebagai alternatif, jika anda pengguna lanjutan dan mahu memasang rangkaian anda dengan pengalamanan IP statik, tetapkan TV kepada IP Statik.

9.2

Akaun Google

Daftar masuk

Untuk menikmati keupayaan penuh Android TV Philips anda, anda boleh mendaftar masuk ke Google menggunakan Akaun Google anda.

Dengan mendaftar masuk, anda akan dapat bermain permainan kegemaran anda pada telefon, tablet dan TV. Anda juga akan mendapat cadangan video dan muzik disesuaikan pada skrin utama TV anda serta akses ke YouTube, Google Play dan aplikasi lain.

Daftar masuk

Gunakan Akaun Google sedia ada anda untuk mendaftar masuk ke Google pada TV anda. Akaun Google terdiri daripada alamat e-mel dan kata laluan. Jika anda masih tidak mempunyai Akaun Google, gunakan komputer atau tablet anda untuk mencipta

akaun (accounts.google.com). Untuk bermain permainan dengan Google Play, anda memerlukan profil Google+. Jika anda tidak mendaftar masuk semasa pemasangan TV kali pertama, anda boleh mendaftar masuk kemudian.

Untuk mendaftar masuk selepas anda membuat pemasangan TV...

- 1 - Pilih Tetapan.
- 2 - Pilih Akaun & Daftar Masuk dan tekan OK.
- 3 - Pilih Daftar Masuk dan tekan OK.
- 4 - Pilih Gunakan alat kawalan jauh anda dan tekan OK.
- 5 - Dengan papan kekunci pada skrin, masukkan alamat e-mel dan tekan OK.
- 6 - Masukkan kata laluan anda dan tekan OK untuk daftar masuk.
- 7 - Tekan Kekunci navigasi kiri berulang kali jika perlu, untuk menutup menu.

Tetapan Android

Anda boleh menetapkan atau melihat beberapa tetapan atau maklumat khusus Android. Anda boleh menemui senarai aplikasi yang dipasang pada TV anda dan ruang storan yang diperlukan. Anda boleh menetapkan bahasa yang anda mahu gunakan dengan Carian Suara. Anda boleh mengkonfigurasi papan kekunci pada skrin atau membenarkan aplikasi menggunakan lokasi anda. Terokai tetapan Android yang lain. Anda boleh pergi ke www.support.google.com/androidtv untuk mendapatkan maklumat lanjut tentang tetapan ini.

Untuk membuka tetapan ini...

- 1 - Pilih Tetapan dan tekan OK.
- 2 - Terokai tetapan Android yang lain.
- 3 - Tekan Kembali jika perlu, untuk menutup menu.

9.3

Skrin Utama

Perihal Skrin Utama

Untuk benar-benar menikmati manfaat TV Android anda, sambungkan TV ke Internet.

Seperti pada telefon pintar atau tablet Android anda, skrin Utama ialah pusat TV anda. Dari skrin Utama, anda boleh memilih rancangan yang mahu ditonton dengan melayari pilihan hiburan daripada aplikasi dan TV langsung. Skrin Utama anda mengandungi saluran yang membolehkan anda meneroka kandungan hebat daripada aplikasi kegemaran anda. Anda juga boleh menambahkan saluran tambahan atau mencari aplikasi baharu untuk mendapatkan lebih banyak kandungan.

Skrin Utama disusun dalam saluran...

Aplikasi

Aplikasi kegemaran anda diletakkan pada baris pertama. Anda boleh mencari lebih banyak aplikasi pada halaman Aplikasi yang boleh dibuka dengan mengklik ikon Aplikasi di bahagian hujung kiri baris Aplikasi. Anda juga boleh menambahkan aplikasi sebagai kegemaran melalui halaman Aplikasi.

TV Langsung

Saluran TV Langsung menunjukkan program yang sedang berlangsung daripada saluran yang dipasang.

Saluran Mainkan Seterusnya

Anda boleh memilih rancangan untuk ditonton seterusnya melalui saluran Mainkan Seterusnya pada skrin Utama. Sambung semula rancangan anda dan dapatkan pemberitahuan tentang episod baharu pada saluran Mainkan Seterusnya. Tekan dan tahan Pilih filem atau rancangan TV untuk menambahkan item pada saluran Mainkan Seterusnya.

Saluran Filem & TV Google Play

Sewa filem atau rancangan TV pada saluran ini daripada Filem & TV Google Play.

Saluran YouTube

Saluran ini mengandungi video YouTube yang Disyorkan, Langganan atau Sohor Kini.

Sesuaikan saluran

Klik butang Sesuaikan saluran untuk menambahkan atau mengalih keluar saluran daripada skrin Utama anda.

Lihat juga www.support.google.com/androidtv

Buka skrin Utama

Untuk membuka skrin Utama dan melihat item...

- 1 - Tekan Utama.
- 2 - Pilih item dan tekan OK untuk memulakannya.
- 3 - Tekan Kembali secara berterusan atau tekan Utama untuk kembali kepada skrin Utama.

Apabila membuka skrin Utama, main balik aplikasi/kandungan latar akan dihentikan. Anda perlu memilih aplikasi atau kandungan daripada skrin Utama untuk teruskan.

Aplikasi

10.1

Mengenai Aplikasi

Anda boleh menemui Aplikasi kegemaran anda pada baris Aplikasi dalam menu Utama.

Seperti aplikasi pada telefon pintar atau tablet anda, aplikasi pada TV anda menawarkan fungsi tertentu untuk pengalaman TV yang unggul. Aplikasi seperti permainan YouTube, permainan, gedung video atau ramalan cuaca (a.o.).

Aplikasi mungkin berasal daripada Gedung Google Play™. Untuk bermula, beberapa aplikasi praktikal diprapasang pada TV anda.

Untuk memasang aplikasi daripada Gedung Google Play™, TV perlu disambungkan kepada Internet. Anda perlu mendaftar masuk dengan Akaun Google untuk menggunakan aplikasi Google Play dan Gedung Google Play™.

10.2

Google Play

Filem dan TV

Dengan Filem & TV Google Play, anda boleh menyewa atau membeli filem dan rancangan TV untuk ditonton di TV.

Apa Yang Anda Perlukan

- TV anda perlu disambungkan ke Internet
- anda perlu mendaftar masuk dengan Akaun Google anda pada TV
- tambah kad kredit ke Akaun Google anda untuk membeli filem dan rancangan TV

Untuk menyewa atau membeli filem atau rancangan TV...

- 1 - Tekan Utama.
- 2 - Pilih Filem & TV Google Play.
- 3 - Pilih filem atau rancangan TV dan tekan OK.
- 4 - Pilih pembelian yang anda mahu dan tekan OK. Anda akan dibawa melalui prosedur pembelian.

Untuk menonton filem atau rancangan TV yang disewa atau dibeli...

- 1 - Tekan Utama.
- 2 - Pilih Filem & TV Google Play.
- 3 - Pilih filem atau rancangan TV daripada pustaka anda dalam aplikasi, pilih tajuk dan tekan OK.
- 4 - Anda boleh menggunakan kekunci Henti, Jeda, Mandir atau Mundar laju pada alat kawalan jauh.

5 - Untuk menghentikan aplikasi Filem & TV, tekan Kembali berulang kali atau tekan EXIT.

Jika Aplikasi tiada pada skrin Utama, anda boleh menambahkannya melalui halaman Aplikasi atau melalui item Tambahkan aplikasi pada kegemaran pada baris Aplikasi. Beberapa produk dan ciri Google Play tidak tersedia di semua negara.

Cari maklumat lanjut di www.support.google.com/androidtv

Muzik

Dengan YouTube Music, anda boleh memainkan muzik kegemaran anda pada TV.

Anda boleh membeli muzik baharu pada komputer atau peranti mudah alih anda. Atau, pada TV anda, anda boleh mendaftar untuk Semua Akses, langganan Muzik Google Play. Selain daripada itu, anda boleh memainkan muzik yang anda miliki, disimpan pada komputer anda.

Apa Yang Anda Perlukan

- TV anda perlu disambungkan ke Internet
- anda perlu mendaftar masuk dengan Akaun Google anda pada TV
- tambah kad kredit ke Akaun Google anda untuk melanggan muzik

Untuk memulakan YouTube Music...

- 1 - Tekan Utama.
- 2 - Pilih YouTube Music.
- 3 - Pilih muzik yang anda mahu dan tekan OK.
- 4 - Untuk menghentikan aplikasi Muzik, tekan Kembali berulang kali atau tekan EXIT.

Jika Aplikasi tiada pada skrin Utama, anda boleh menambahkannya melalui halaman Aplikasi atau melalui item Tambahkan aplikasi pada kegemaran pada baris Aplikasi. Beberapa produk dan ciri Google Play tidak tersedia di semua negara.

Cari maklumat lanjut di support.google.com/androidtv or support.google.com/youtubemusic

Permainan

Dengan Permainan Google Play, anda boleh memainkan permainan pada TV. Dalam talian atau luar talian.

Anda boleh melihat permainan yang rakan anda sedang main atau anda boleh menyertai permainan dan bersaing. Anda boleh menjejaki pencapaian anda atau memulakan di tempat anda berhenti.

Apa Yang Anda Perlukan

- TV anda perlu disambungkan ke Internet
- anda perlu mendaftar masuk dengan Akaun Google

anda pada TV

• tambah kad kredit ke Akaun Google anda untuk membeli permainan baharu

Mulakan aplikasi Permainan Google Play untuk memilih dan memasang aplikasi permainan baharu pada TV anda. Sesetengah permainan adalah percuma. Mesej kelihatan jika permainan tertentu memerlukan pad permainan untuk bermain permainan.

Untuk memulakan atau menghentikan Permainan Google Play...

- 1 - Tekan Utama.
- 2 - Pilih Permainan Google Play.
- 3 - Pilih permainan untuk bermain atau pilih permainan baharu untuk dipasang dan tekan OK.
- 4 - Apabila selesai, tekan Kembali berulang kali atau tekan EXIT atau hentikan aplikasi dengan butang keluar/henti yang tersendiri.

Jika Aplikasi tiada pada skrin Utama, anda boleh menambahkannya melalui halaman Aplikasi atau melalui item Tambahkan aplikasi pada kegemaran pada baris Aplikasi. Beberapa produk dan ciri Google Play tidak tersedia di semua negara.

Cari maklumat lanjut di www.support.google.com/androidtv

Gedung Google Play

Anda boleh memuat turun dan memasang aplikasi baharu daripada Gedung Google Play. Sesetengah aplikasi adalah percuma.

Apa Yang Anda Perlukan

- TV anda perlu disambungkan ke Internet
- anda perlu mendaftar masuk dengan Akaun Google anda pada TV
- tambah kad kredit ke Akaun Google anda untuk membeli aplikasi

Untuk memasang aplikasi baharu...

- 1 - Tekan Utama.
- 2 - Pilih Gedung Google Play dan tekan OK.
- 3 - Pilih aplikasi yang anda mahu pasang dan tekan OK.
- 4 - Untuk menutup Gedung Google Play, tekan Kembali berulang kali atau tekan EXIT.

Kawalan ibu bapa

Dalam Gedung Google Play, anda boleh menyembunyikan aplikasi mengikut kematangan pengguna/pembeli. Anda perlu memasukkan kod PIN bagi memilih atau menukar tahap kematangan.

Untuk menetapkan kawalan ibu bapa...

- 1 - Tekan Utama.
- 2 - Pilih Gedung Google Play dan tekan OK.
- 3 - Pilih Tetapan > Kawalan Ibu Bapa.

4 - Pilih tahap kematangan yang anda mahu.

5 - Masukkan kod PIN mengikut permintaan.

6 - Untuk menutup Gedung Google Play, tekan Kembali berulang kali atau tekan EXIT.

Jika Aplikasi tiada pada skrin Utama, anda boleh menambahkannya melalui halaman Aplikasi atau melalui item Tambahkan aplikasi pada kegemaran pada baris Aplikasi. Beberapa produk dan ciri Google Play tidak tersedia di semua negara.

Cari maklumat lanjut di www.support.google.com/androidtv

Pembayaran

Untuk membuat pembayaran bagi Google Play pada TV, anda perlu menambah bentuk pembayaran - kad kredit (luar dari Amerika Syarikat) - ke Akaun Google anda. Apabila anda membeli filem atau rancangan TV, anda akan dicaj pada kad kredit ini.

Untuk menambah kad kredit ...

- 1 - Pada komputer anda, pergi ke accounts.google.com dan daftar masuk dengan Akaun Google yang anda akan gunakan dengan Google Play pada TV.
- 2 - Pergi ke wallet.google.com untuk menambah kad ke Akaun Google anda.
- 3 - Masukkan data kad kredit anda dan terima terma dan syarat.

10.3

Mulakan atau Hentikan Aplikasi

Anda boleh memulakan aplikasi daripada skrin Utama.

Untuk memulakan aplikasi...

- 1 - Tekan Utama.
- 2 - Pergi ke baris Aplikasi, pilih aplikasi yang anda mahu dan tekan OK.
- 3 - Untuk menghentikan aplikasi, tekan Kembali atau tekan EXIT atau hentikan aplikasi dengan butang keluar/henti yang tersendiri.

Apabila membuka skrin Utama, main balik aplikasi/kandungan latar akan dihentikan. Anda perlu memilih aplikasi atau kandungan daripada skrin Utama untuk teruskan.

Tetapan untuk Aplikasi

MENU > Pilihan TV > Tetapan > Aplikasi .

Profil Disekat

Anda boleh menyekat penggunaan sesetengah aplikasi dengan menukar TV kepada profil disekat. Menu Utama hanya akan menunjukkan aplikasi yang anda benarkan. Anda memerlukan kod PIN untuk keluar dari profil yang disekat.

Dengan TV ditukar kepada profil disekat, anda tidak boleh...

- Mencari dan membuka aplikasi yang ditandakan sebagai Tidak dibenarkan
- Mengakses Gedung Google Play
- Membeli melalui Filem & TV Google Play atau Permainan Google Play
- Menggunakan aplikasi pihak ketiga yang tidak menggunakan daftar masuk Google

Dengan TV ditukar kepada profile disekat, anda boleh...

- Menonton kandungan yang telah disewa atau dibeli daripada Filem & TV Google Play
- Bermain permainan yang telah dibeli dan dipasang daripada Permainan Google Play
- Mengakses tetapan berikut: Rangkaian Wi-Fi, Pertuturan dan Kebolehcapaian
- Tambah aksesori Bluetooth®

Akaun Google pada TV akan kekal dilog masuk. Menggunakan profil disekat tidak mengubah Akaun Google.

Uruskan Aplikasi

Jika anda menghentikan aplikasi dan kembali ke menu Utama, aplikasi tidak berhenti sepenuhnya. Aplikasi masih berjalan dalam latar belakang agar tersedia apabila anda memulakannya semula. Untuk berjalan dengan lancar, kebanyakan aplikasi perlu menyimpan beberapa data dalam memori cache TV. Mungkin baik untuk menghentikan aplikasi sepenuhnya atau mengosongkan data cache aplikasi tertentu untuk mengoptimumkan prestasi keseluruhan aplikasi dan untuk memastikan penggunaan memori rendah pada Android TV anda. Malah, adalah lebih baik untuk menyahpasang aplikasi yang anda tidak lagi gunakan.

Tetapan

11.1

Pilihan TV

Tekan MENU untuk memilih salah satu menu di bawah, kemudian tekan OK.

Mod gambar

Pilih salah satu gaya gambar pratetap untuk tontonan gambar yang sesuai.

Mod paparan

Pilih salah satu format gambar pratetap yang dapat dimuatkan pada skrin.

Pembesar suara

Tetapkan TV untuk memainkan bunyi pada TV atau pada sistem audio yang bersambung.

Kuasa

Tetapkan pemasa untuk menjimatkan tenaga.

Muat Turun Manual OAD

Imbas untuk mencari kemas kini Perisian secara tanpa wayar.

Nota: OAD adalah untuk Thailand, Malaysia dan Vietnam sahaja.

Pilihan lanjutan

Laraskan tetapan lanjutan.

Tetapan

Lihat menu tetapan.

11.2

Tetapan Gambar

Mod Gambar

Pilih gaya

MENU > Pilihan TV > Mod gambar.

Untuk pelarasan gambar yang mudah, anda boleh memilih gaya gambar pratetap.

- Pengguna - Keutamaan gambar yang anda tetapkan semasa permulaan awal.
- Standard - Tetapan paling mementingkan tenaga - Tetapan Kilang
- Terang - Sesuai untuk tontonan waktu siang
- Sukan - Sesuai untuk sukan
- Filem - Sesuai untuk menonton filem dengan kesan studio asli
- Permainan* - Sesuai untuk bermain permainan

• Penjimatan tenaga - Sesuai untuk menjimatkan tenaga

* Gaya gambar - Permainan tidak tersedia untuk sesetengah sumber video.

Mod Paparan

Jika gambar tidak memenuhi keseluruhan skrin, jika bar hitam muncul di bahagian atas atau bawah atau di kedua-dua belah, anda boleh melaraskan gambar untuk memenuhi skrin sepenuhnya.

Untuk memilih salah satu tetapan asas untuk memenuhi skrin...

MENU > Pilihan TV > Mod paparan.

Automatik

Mengezum masuk gambar secara automatik untuk dimuatkan pada skrin dengan nisbah aspek asal. Tiada kandungan hilang boleh dilihat.

Penuh

Membesarkan gambar secara automatik untuk memenuhi skrin. Herotan gambar adalah minimum, sari kata kekal kelihatan. Tidak sesuai untuk input PC. Sesetengah kandungan gambar yang melampau masih boleh menunjukkan bar hitam. Nisbah aspek kandungan gambar mungkin berubah.

Zum super

Alih keluar bar hitam pada sisi siaran 4:3. Tidak disyorkan untuk HD atau PC.

Tidak berskala

Berikan butiran maksimum untuk PC.

4:3

Paparkan format 4:3 klasik.

Pengembangan filem 14:9

Skalakan format 4:3 kepada 14:9. Tidak disyorkan untuk HD atau PC.

Pengembangan filem 16:9

Skalakan format 4:3 kepada 16:9. Tidak disyorkan untuk HD atau PC.

Skrin lebar

Membentangkan gambar kepada format 16:9.

Tetapan Gambar Lain

MENU > Pilihan TV > Tetapan > Keutamaan peranti > Gambar dan tekan OK.

Lampu Latar

Laraskan keamatan lampu latar video.

Kecerahan

Tetapkan tahap kecerahan isyarat gambar.

Nota: Penetapan kecerahan yang jauh dari nilai rujukan (50) akan menyebabkan kontras yang lebih rendah.

Kontras

Laraskan nilai kontras gambar.

Penepuan

Laraskan nilai penepuan warna gambar.

RONA

Laraskan nilai rona gambar.

Kejelasan

Laraskan tahap ketajaman dalam perincian halus gambar.

Gama

Tetapkan tetapan bukan linear bagi luminans dan kontras gambar. Ini ialah tetapan untuk pengguna pakar.

Suhu Warna

Tetapkan gambar kepada suhu warna pratetap atau laraskan tetapan anda sendiri.

Video Lanjutan

tetapkan tetapan lanjutan.

- DNR
- MPEG NR
- Kawalan Luma Mudah Suai
- Kawalan Kontras Setempat
- Mod Filem DI
- Bentangan Biru
- Mod Permainan
- Mod PC
- Julat RGB HDMI

Penala Warna

Tala halus tetapan warna anda sendiri.

Pembetulan Imbangan Putih 11 Titik

Sesuaikan imbangan titik putih berdasarkan suhu warna yang dipilih bagi gambar.

Tetapkan semula kepada lalai

Tetapkan semula tetapan gambar semasa kepada lalai.

11.3

Tetapan Bunyi

Gaya Bunyi

MENU > Pilihan TV > Tetapan > Keutamaan peranti > Bunyi > Gaya bunyi > dan tekan OK .

Untuk pelarasan bunyi yang mudah, anda boleh memilih tetapan pratetap dengan gaya bunyi.

- Pengguna - Keutamaan bunyi yang anda tetapkan semasa permulaan awal.
- Standard - Tetapan bunyi paling neutral
- Terang - Sesuai untuk saluran pelancongan atau saluran haiwan
- Sukan - Sesuai untuk sukan
- Filem - Sesuai untuk menonton filem
- Muzik - Sesuai untuk mendengar muzik
- Berita - Sesuai untuk pertuturan
- Auto - Bunyi automatik berdasarkan kandungan audio.

Tetapan Bunyi Lain

MENU > Pilihan TV > Tetapan > Keutamaan peranti > Bunyi dan tekan OK.

Keseimbangan, Bes, Trebel

Laraskan tahap pilihan ini mengikut pilihan peribadi anda.

Bunyi Keliling

Hidupkan atau matikan bunyi keliling.

Butiran Penyama

Laraskan tahap penyama untuk keutamaan anda.

Pembesar suara

Tetapkan TV untuk memainkan bunyi pada TV atau pada sistem audio yang disambungkan

Anda boleh memilih tempat anda mahu mendengar bunyi TV dan cara anda mahu mengawalinya.

- Jika anda memilih Sistem audio luaran, anda akan mematikan pembesar suara TV secara kekal.

- Jika anda memilih Pembesar suara TV, pembesar suara TV akan sentiasa hidup. Semua tetapan berkaitan dengan bunyi (Bes, Trebel, mod Keliling dll) boleh digunakan dengan mod ini.

Secara alternatif, anda boleh menukar tetapan daripada MENU > Pilihan TV > Pembesar suara.

Lengah Pembesar Suara

Laraskan lengah penyegerakan audio untuk menyegerakan audio ke video.

Output Digital

Tetapan output digital tersedia untuk isyarat bunyi optik dan HDMI ARC.

Tetapkan isyarat audio keluar TV untuk menyesuaikan keupayaan bunyi Sistem Teater Rumah yang bersambung.

Lengah SPDIF

Untuk sesetengah Sistem Teater Rumah anda mungkin perlu melaraskan lengah penyegerakan audio untuk menyegerakan audio ke video. Pilih 0 jika lengah bunyi ditetapkan pada Sistem Teater Rumah anda.

Kawalan Kelantangan Automatik

Laraskan perbezaan tahap bunyi yang besar antara saluran dengan input secara automatik.

Tetapan bunyi lanjutan

tetapkan tetapan lanjutan.

• Pemprosesan audio Dolby

Tetapkan Semula kepada Lalai

Tetapkan semula tetapan bunyi semasa kepada lalai.

11.4

Tetapan Kuasa

MENU > Pilihan TV > Kuasa.

Tetapan Pemasa tidur

Kuasa > Pemasa tidur.

TV beralih kepada mod tunggu sedia secara automatik selepas masa yang dipratetapkan.

Tetapkan matikan skrin untuk menjimatkan penggunaan tenaga

Kuasa > Gambar dimatikan.

Pilih Gambar dimatikan dan skrin TV akan dimatikan. Untuk menghidupkan kembali skrin TV, tekan sebarang kekunci pada alat kawalan jauh.

Tetapan pemasa mati TV

Kuasa > Pemasa mati.

Pilih Pemasa mati, TV akan dimatikan secara automatik pada masa yang dipratetapkan untuk menjimatkan tenaga.

Auto mati kuasa tiada isyarat

Kuasa > Auto mati kuasa tiada isyarat.

Tekan Kekunci navigasi ke bawah atau ke atas untuk menetapkan nilai. Pilih Mati untuk menyahaktifkan ciri auto mati.

* Jika anda menggunakan TV sebagai monitor atau menggunakan penerima digital untuk menonton TV (Kotak Set Atas - STB) dan anda tidak menggunakan alat kawalan jauh TV, anda perlu menyahaktifkan ciri automati ini untuk menetapkan nilai kepada Mati.

11.5

Pilihan Lanjutan

Runut Bunyi Audio

MENU > Pilihan TV > Pilihan Lanjutan > Runut Bunyi.

Tetapkan runut bunyi audio berdasarkan audio saluran.

Tetapan ini adalah untuk DTV sahaja.

Tetapan HBBTV

MENU > Pilihan TV > Pilihan Lanjutan > Tetapan HBBTV.

Hidupkan HbbTV

Tetapan HBBTV > Hidup.

Tetapkan Penjejakan Sejarah HbbTV

Tetapan HBBTV > Jangan Jejak.

Tetapkan pilihan mengikut keutamaan anda.

Tetapkan Kuki HbbTV

Tetapan HBBTV > Tetapan Kuki.

Tetapkan pilihan mengikut keutamaan anda.

Tetapkan pilihan lain

Tetapan HBBTV > Storan Berterusan, Sekat Tapak Penjejakan atau ID Peranti.

Pilih salah satu pilihan dan hidupkan atau matikan pilihan tersebut.

Tetapan Semula ID Peranti HbbTV

Tetapan HBBTV > Tetapkan Semula ID Peranti.

Anda boleh menetapkan semula pengecam peranti unik TV anda. Pengecam baharu akan dicipta. Ini akan

menggantikan ID Peranti anda dengan pengecam baharu.

Sari Kata

MENU > Pilihan TV > Pilihan Lanjutan > Sari kata.

Saluran digital boleh menawarkan beberapa bahasa sari kata untuk program. Anda boleh menetapkan bahasa sari kata utama dan kedua yang dikehendaki. Jika sari kata dalam salah satu bahasa ini tersedia, TV menunjukkan sari kata yang anda pilih.

Tekan kekunci SUBTITLE pada alat kawalan jauh untuk memaparkan halaman sari kata.

Teleteks

MENU > Pilihan TV > Pilihan Lanjutan > Teleteks.

Sesetengah penyiar TV digital mempunyai beberapa bahasa Teks tersedia.

OAD

MENU > Pilihan TV > Pilihan Lanjutan > OAD.

Tetapkan muat turun automatik kemas kini tanpa wayar kepada hidup atau mati.

Nota:

OAD adalah untuk Thailand, Malaysia dan Vietnam sahaja.

Poskod

MENU > Pilihan TV > Pilihan Lanjutan > Poskod.

Sistem Amaran Awal (EWS) digunakan untuk memaklumi orang awam apabila bencana alam dikesan di kawasan poskod.

TV akan memaparkan mesej/isyarat amaran apabila dicituskan oleh Penyiar.

Nota: Tetapan ini untuk Indonesia sahaja.

Autotidur

MENU > Pilihan TV > Pilihan Lanjutan > Autotidur.

TV akan beralih kepada mod tidur secara automatik selepas masa yang dipratetapkan jika TV tidak menerima sebarang perintah daripada alat kawalan jauh.

Maklumat sistem

MENU > Pilihan TV > Pilihan Lanjutan > Maklumat sistem.

Untuk menyemak maklumat sistem, termasuk Tahap isyarat, Frekuensi, ID Perkhidmatan dan sebagainya.

11.6

Tetapan lain

Keutamaan Peranti

MENU > Pilihan TV > Tetapan > Keutamaan Peranti.

Papan Kekunci

Tetapkan jenis papan kekunci pada skrin.

Input

Namakan semula nama Input.

Storan

Semak storan peranti.

Skrin utama

Sesuaikan skrin utama. Anda boleh mendayakan atau menyahdayakan pratonton video dan audio. Atur semula aplikasi dan permainan. Baca lesen Sumber terbuka.

Mod runcit

Hidupkan atau matikan mod runcit. Jika anda menetapkan mod runcit kepada hidup. Anda boleh menetapkan jenis mesej runcit dan demo.

Google Assistant

Laraskan tetapan untuk Google Assistant. Anda juga boleh melihat lesen Sumber terbuka.

Chromecast terbina dalam

Laraskan tetapan bagi Chromecast terbina dalam. Anda boleh melihat lesen Sumber terbuka dan nombor versi.

Penyelamat skrin

Laraskan tetapan penyelamat skrin untuk keutamaan anda.

Lokasi

Tetapkan status lokasi.

Penggunaan & Diagnostik

Tetapkan kepada hidup untuk menghantar maklumat diagnostik secara automatik kepada Google, seperti laporan ranap dan data penggunaan daripada peranti anda, aplikasi dan Chromecast terbina dalam.

Alat Kawalan Jauh dan Aksesori

MENU > Pilihan TV > Tetapan > Alat Kawalan Jauh dan Aksesori.

Anda boleh memilih sambungan Bluetooth® yang disimpan daripada senarai.

Jika anda tidak dapat mencari aksesori anda, pilih Tambahkan aksesori untuk mencari sambungan Bluetooth®.

11.7

Tetapkan Semula Tetapan TV

Tetapkan semula nilai tetapan kepada tetapan TV asal

MENU > Pilihan TV > Tetapan > Keutamaan Peranti > Tetapkan semula.

Ini akan memadamkan semua data daripada storan dalaman peranti anda, termasuk: akaun Google anda, data aplikasi sistem, aplikasi muat turun dan tetapan.

11.8

Mula Semula

MENU > Pilihan TV > Tetapan > Keutamaan Peranti > Perihal > Mula Semula

Nota:

- Tanggalkan sambungan cakera keras USB luaran sebelum membut semula.
- Tunggu beberapa saat, TV akan mula semula secara automatik.

Ini akan mengalih keluar data dan maklumat yang tidak diperlukan dalam memori.

Jika prestasi TV anda lemah semasa menggunakan Aplikasi, seperti video dan audio tidak disegerakkan atau Aplikasi berjalan perlahan, but semula TV anda untuk prestasi yang lebih baik.

11.9

Tetapan Jam, Wilayah dan Bahasa

Bahasa menu

Tukar bahasa menu TV

MENU > Pilihan TV > Tetapan > Keutamaan Peranti > Bahasa.

Bahasa Audio

Tetapkan bahasa keutamaan audio

MENU > Pilihan TV > Tetapan > Saluran > Bahasa Audio, Bahasa Audio Kedua.

Saluran TV digital boleh menyiarkan audio dengan beberapa bahasa yang dituturkan untuk program. Anda boleh menetapkan bahasa audio utama dan kedua yang dikehendaki. Jika audio dalam salah satu bahasa ini tersedia, TV akan beralih kepada audio ini.

Bahasa Sari Kata

Siaran digital boleh mempunyai sari kata untuk programnya.

Tetapkan bahasa keutamaan sari kata

MENU > Pilihan TV > Pilihan Lanjutan > Sari kata.

Saluran digital boleh menawarkan beberapa bahasa sari kata untuk program. Anda boleh menetapkan bahasa sari kata utama dan kedua yang dikehendaki. Jika sari kata dalam salah satu bahasa ini tersedia, TV menunjukkan sari kata yang anda pilih.

Tekan kekunci SUBTITLE pada alat kawalan jauh untuk memaparkan halaman sari kata.

Tetapkan bahasa keutamaan teleteks

MENU > Pilihan TV > Pilihan Lanjutan > Teleteks.

Sesetengah penyiar TV digital mempunyai beberapa bahasa Teks tersedia.

Jam

MENU > Pilihan TV > Tetapan > Keutamaan Peranti > Tarikh & masa.

Betulkan jam secara automatik

Tarikh & masa automatik > Gunakan masa yang

disediakan rangkaian.

- Tetapan standard untuk jam TV adalah automatik. Maklumat masa datang daripada maklumat Waktu Sejagat Berkoordinat - UTC yang disiarkan.

Betulkan jam secara manual

Tarikh & masa automatik > Mati.

Pilih Tetapkan tarikh dan Tetapkan masa untuk melaraskan nilai.

Nota:

- Jika tiada satu pun tetapan automatik memaparkan masa dengan betul, anda boleh menetapkan masa secara manual.
- Jika anda menjadualkan rakaman daripada Panduan TV, kami mengesyorkan agar anda tidak mengubah masa dan tarikh secara manual.

Tetapkan zon masa atau tetapkan ofset masa untuk wilayah anda

Tarikh & masa > Tetapkan zon masa.

Pilih zon masa pilihan anda.

Pemasa

Tetapkan pemasa TV hidup atau mati

MENU > Pilihan TV > Tetapan > Keutamaan Peranti > Pemasa.

Tetapkan Jenis masa hidup kuasa atau Jenis mati kuasa kepada Hidup atau Sekali.

11.10

Tetapan Kebolehaksesan

MENU > Pilihan TV > Tetapan > Keutamaan Peranti > Kebolehaksesan.

Dengan perihalan Audio dihidupkan, TV disediakan untuk penggunaan individu yang pekak, sukar mendengar, buta atau rabun.

Kebolehaksesan untuk individu buta atau rabun

Perihalan audio > Hidup.

Saluran TV Digital boleh menyiarkan ulasan audio khas yang memerihalkan perkara yang terjadi pada skrin.

Cacat penglihatan

- Tetapkan pembesar suara, kelantangan fon kepala audio normal dengan ulasan audio.
- Tetapkan kesan audio tambahan dalam audio ulasan.

Kebolehaksesan untuk individu yang cacat pendengaran

Cacat pendengaran > Hidup.

- Sesetengah saluran TV digital menyiarkan audio khas dan sari kata yang disesuaikan untuk orang yang pekak labang atau pekak.
- Dihidupkan, TV secara automatik beralih kepada audio dan sari kata yang disesuaikan, jika tersedia.

Video, Foto, Muzik & Teks

12.1

Daripada Sambungan USB

Anda boleh melihat foto atau memainkan muzik dan video anda daripada pemacu kilat USB yang disambungkan.

Dengan TV dihidupkan, pasang pemacu kilat USB kepada salah satu sambungan USB.

- 1 - Tekan Utama, pilih MMP daripada Senarai aplikasi dan tekan OK.
- 2 - Gunakan Kekunci navigasi untuk memilih jenis fail.
- 3 - Ikut arahan pada skrin untuk memainkan fail.

12.2

Mainkan Video anda

Mainkan video

- 1 - Tekan Utama, pilih MMP daripada Senarai aplikasi dan tekan OK.
- 2 - Gunakan Kekunci navigasi untuk memilih Video.
- 3 - Pilih salah satu video dan tekan OK kepada main.

Semasa main balik video...

- Tekan MENU untuk menunjukkan pilihan.

Main, Jeda

Tekan OK untuk memainkan atau menjeda video.

Ulang

Mainkan video berulang kali atau sekali.

Tunjukkan Maklumat

Paparkan maklumat fail video.

Mod Skrin

Laraskan mod skrin.

Tetapan Gambar

Laraskan tetapan gambar.

Tetapan Bunyi

Laraskan tetapan bunyi.

Memori Terakhir

Apabila ditetapkan kepada Hidup, anda boleh memainkan video yang terakhir anda tinggalkan. Tetapkan kepada Mati untuk mematikan fungsi.

Cari

Lompat kepada masa main balik sebagaimana yang anda masukkan.

12.3

Lihat Foto anda

Lihat Foto

Lihat foto

- 1 - Tekan Utama, pilih MMP daripada Senarai aplikasi dan tekan OK.
- 2 - Gunakan Kekunci navigasi untuk memilih Foto.
- 3 - Pilih salah satu foto dan tekan OK.

Apabila menyemak imbas foto kecil, tekan MENU untuk...

Isih

Isih fail foto mengikut keutamaan anda.

Jenis media

Isih fail mengikut jenis media.

Saiz lakaran kecil

Menukar saiz paparan lakaran kecil.

Salin

Salin dan letakkan fail pada folder yang anda mahukan.

Tampal

Letakkan fail yang disalin pada folder yang anda mahukan.

Padam

Padamkan fail yang dipilih.

Penghurai rekursif

Pilih daripada Penghurai rekursif atau Penghurai biasa.

Bingkai Foto

Pilih untuk memulakan mod Bingkai Foto.

Pilihan Foto

Apabila melihat fail foto, tekan MENU untuk...

Mainkan

Tekan OK untuk memainkan foto.

Ulang

Lihat gambar berulang kali atau sekali sahaja.

Rombak dihidupkan, Rombak dimatikan

Lihat gambar dalam tertib berjujukan atau secara rawak.

Putar

Putarkan arah imej.

Zum

Zum masuk imej.

Tunjukkan maklumat

Paparkan maklumat fail gambar.

Imej Bingkai Foto

Tetapkan gambar sebagai imej Bingkai Foto.

Apabila memainkan tayangan slaid, tekan MENU untuk...

Jeda

Tekan OK untuk menjeda foto.

Ulang

Lihat gambar berulang kali atau sekali sahaja.

Rombak dihidupkan, Rombak dimatikan

Lihat gambar dalam tertib berjujukan atau secara rawak.

Tempoh

Tetapkan kelajuan tayangan slaid.

Kesan

Tetapkan peralihan daripada satu gambar kepada gambar seterusnya.

Tunjukkan maklumat

Paparkan maklumat fail gambar.

Imej Bingkai Foto

Tetapkan gambar sebagai imej Bingkai Foto.

12.4

Mainkan Muzik anda

Mainkan muzik

1 - Tekan Utama, pilih MMP daripada Senarai aplikasi dan tekan OK.

2 - Gunakan Kekunci navigasi untuk memilih Audio.

3 - Pilih salah satu audio, dan tekan OK untuk memainkan audio.

Semasa main balik audio...

• Tekan MENU untuk menunjukkan pilihan.

Main, Jeda

Tekan OK untuk memainkan atau menjeda video.

Ulang

Mainkan video berulang kali atau sekali.

Rombak Dihidupkan, Rombak Dimatikan

Mainkan audio dalam tertib berjujukan atau secara rawak.

Tunjukkan Maklumat

Paparkan maklumat fail video.

Sembunyikan Spektrum

Sembunyikan spektrum semasa memainkan muzik.

Pilihan Lirik

Pilih pilihan tersebut apabila lirik tersedia.

Gambar Dimatikan

Tutup skrin apabila memainkan muzik untuk penjimatan tenaga.

Tetapan Bunyi

Laraskan tetapan bunyi.

12.5

Lihat Teks anda

Lihat teks

1 - Tekan Utama, pilih MMP daripada Senarai aplikasi dan tekan OK.

2 - Gunakan Kekunci navigasi untuk memilih Teks.

3 - Pilih salah satu fail teks dan tekan OK untuk pratonton.

Semasa pratonton...

• Setiap fail mengambil masa 3 saat untuk pratonton.

• Tekan OK untuk menjeda pratonton untuk membaca.

• Tekan MENU untuk menunjukkan pilihan.

Main, Jeda

Tekan OK untuk memainkan atau menjeda pratonton fail teks.

Ulang

Pratonton fail teks berulang kali atau sekali.

Rombak Dihidupkan, Rombak Dimatikan

Pratonton fail teks dalam tertib berjujukan atau secara rawak.

Fon

Laraskan Saiz, Gaya dan Warna teks.

Tunjukkan Maklumat

Paparkan maklumat fail teks.

Panduan TV

13.1

Apa Yang Anda Perlukan

Dengan Panduan TV, anda boleh melihat senarai program TV semasa dan berjadual bagi saluran anda. Bergantung kepada tempat asal maklumat Panduan TV (data), saluran analog dan digital atau saluran digital sahaja yang ditunjukkan. Tidak semua saluran menawarkan maklumat Panduan TV.

TV boleh mengumpulkan maklumat Panduan TV untuk saluran yang dipasang pada TV. TV tidak boleh mengumpulkan maklumat Panduan TV untuk saluran yang dilihat dari penerima digital atau dekoder.

13.2

Data Panduan TV

MENU > Kekunci navigasi ke atas
> Saluran > Panduan Program.

Panduan TV menerima maklumat (data) daripada penyiar. Di sesetengah rantau dan untuk sesetengah saluran, maklumat Panduan TV mungkin tidak tersedia. TV boleh mengumpulkan maklumat Panduan TV untuk saluran yang dipasang pada TV. TV tidak boleh mengumpulkan maklumat Panduan TV daripada saluran yang dilihat daripada penerima digital atau dekoder.

Rakaman dan Jeda TV

14.1

Rakaman

Apa Yang Anda Perlukan

Anda boleh merakam siaran TV digital dan menonton siaran kemudian.

Untuk merakam program TV, anda memerlukan...

- Pemacu Keras USB disambungkan yang diformatkan pada TV ini
- saluran TV digital dipasang pada TV ini
- untuk menerima maklumat saluran untuk Panduan TV pada skrin
- tetapan jam TV yang boleh dipercayai. Jika anda menetapkan semula jam TV secara manual, rakaman mungkin gagal.

Anda tidak boleh merakam semasa anda menggunakan Jeda TV.

Dari segi penguatkuasaan undang-undang hak cipta, sesetengah pembekal DVB boleh menggunakan sekatan berbeza melalui teknologi DRM (Pengurusan Hak Digital). Rakaman, kesahan rakaman atau bilangan tontonan akan disekat apabila anda menyiarkan saluran terlindung. Rakaman mungkin dihalang sepenuhnya. Mesej ralat akan muncul apabila anda merakam siaran terlindung atau bermain balik rakaman tamat tempoh.

Nota:

Fungsi rakaman ini hanya untuk siaran TV digital. Anda tidak boleh merakam kandungan daripada peranti luaran (cth. HDMI).

Rakam Program

Rakam Sekarang

Untuk merakam program yang sedang ditonton, tekan Rakam pada alat kawalan jauh. Rakaman akan bermula serta-merta.

Untuk menghentikan rakaman, tekan Henti.

Apabila data Panduan TV tersedia, program yang anda tonton akan dirakam dari saat anda menekan kekunci rakaman sehinggalah program tamat. Jika tiada data Panduan TV tersedia, rakaman hanya akan berlangsung selama 30 minit. Anda boleh melaraskan masa tamat rakaman dalam senarai Rakaman.

Jadualkan Rakaman

Anda boleh menjadualkan rakaman bagi program akan datang untuk hari ini atau beberapa hari dari hari ini (maksimum 8 hari seterusnya). TV akan menggunakan data daripada Panduan TV untuk memulakan dan menamatkan rakaman.

Untuk merakam program...

- 1 - Tekan MENU > Rakam > Senarai jadual dan tekan OK.
- 2 - Tekan kekunci Rakam pada alat kawalan jauh.
- 3 - Ikut arahan pada skrin. Gunakan Kekunci navigasi untuk memilih dan menetapkan tetapan.
- 4 - Pilih Tambah dan tekan OK.

Senarai Rakaman

Anda boleh melihat dan menguruskan rakaman anda dalam senarai rakaman.

Untuk membuka senarai rakaman...

- 1 - Tekan MENU > Rakam > Senarai rekod dan tekan OK.
- 2 - Dengan rakaman yang dipilih dalam senarai, anda boleh menggunakan kekunci warna untuk mengalih keluar rakaman atau menunjukkan maklumat rakaman.
- 3 - Tekan Kembali untuk menutup menu.

Penyiar boleh mengehadkan bilangan hari dalam sehari untuk rakaman boleh ditonton. Apabila tempoh ini tamat, rakaman akan ditandakan sebagai tamat tempoh. Rakaman dalam senarai boleh menunjukkan bilangan hari sebelum ia tamat tempoh.

Apabila rakaman yang dijadualkan dihalang oleh penyiar atau apabila siaran terganggu, rakaman ditandakan sebagai Gagal.

Tonton Rakaman

Untuk menonton rakaman...

- 1 - Tekan MENU > Rakam > Senarai rekod dan tekan OK.
- 2 - Dalam senarai rakaman, tekan OK untuk memainkan rakaman.
- 3 - Anda boleh menggunakan Kekunci main balik untuk jeda, mandir, mundur laju atau henti.
- 4 - Untuk kembali menonton TV, tekan EXIT.

Jeda TV

- 3 - Tekan Main untuk menonton siaran sekali lagi.
- 4 - Tekan Henti untuk menonton siaran langsung.

Apa Yang Anda Perlukan

Anda boleh menjeda siaran TV digital dan terus menontonnya kemudian.

Untuk menjeda program TV, anda memerlukan...

- Pemacu Keras USB disambungkan yang diformatkan pada TV ini
- saluran TV digital dipasang pada TV ini
- untuk menerima maklumat saluran untuk Panduan TV pada skrin

Dengan Pemacu Keras USB disambungkan dan diformatkan, TV berterusan menyimpan siaran TV yang anda tonton. Apabila anda menukar ke saluran lain, siaran saluran terdahulu dikosongkan. Malah apabila anda menukar TV kepada tunggu sedia, siaran dikosongkan.

Anda tidak boleh menggunakan Jeda TV semasa anda merakam.

Jeda Program

Untuk menjeda dan meneruskan siaran...

- Untuk menjeda siaran, tekan Jeda. Bar kemajuan di bahagian bawah skrin muncul seketika.
- Untuk memaparkan bar kemajuan, tekan Jeda sekali lagi.
- Untuk meneruskan tontonan, tekan Main.

Dengan bar kemajuan pada skrin, tekan Mandir atau tekan Mundar laju untuk memilih tempat untuk mula menonton siaran yang dijeda. Tekan kekunci ini berulang kali untuk menukar kelajuan.

Anda boleh menjeda siaran untuk jangka masa maksimum selama 90 minit.

Untuk kembali menonton siaran TV langsung, tekan Henti.

Main semula

Oleh kerana TV menyimpan siaran yang anda tonton, anda boleh memainkan semula kebanyakan siaran selama beberapa saat.

Untuk memainkan semula siaran semasa...

- 1 - Tekan Jeda
- 2 - Tekan Mandir. Anda boleh menekan butang berulang kali untuk memilih tempat untuk anda mula menonton siaran yang dijeda. Tekan kekunci ini berulang kali untuk menukar kelajuan. Pada satu ketika, anda akan mencapai permulaan storan siaran atau jangka masa maksimum.

Telefon pintar dan Tablet

Google Cast

Apa Yang Anda Perlukan

Jika aplikasi pada peranti mudah alih anda mempunyai Google Cast, anda boleh menayangkan aplikasi anda pada TV ini. Cari ikon Google Cast pada aplikasi mudah alih. Anda boleh menggunakan peranti mudah alih anda untuk mengawal item pada TV. Google Cast berfungsi pada Android dan iOS.

Peranti mudah alih anda perlu disambungkan ke rangkaian rumah Wi-Fi yang sama dengan TV anda.

Aplikasi dengan Google Cast

Aplikasi Google Cast baharu tersedia setiap hari. Anda boleh mencubanya dengan YouTube, Chrome, Netflix, Photowall ... atau Big Web Quiz untuk Chromecast. Lihat juga google.com/cast

Beberapa produk dan ciri Google Play tidak tersedia di semua negara.

Cari maklumat lanjut di www.support.google.com/androidtv

Tayangkan ke TV anda

Untuk menayangkan aplikasi ke skrin TV...

- 1 - Pada telefon pintar atau tablet anda, buka aplikasi yang menyokong Google Cast.
- 2 - Tab ikon Google Cast.
- 3 - Pilih TV yang anda mahu terima tayangan.
- 4 - Tekan main pada telefon pintar atau tablet anda. Item yang anda pilih sepatutnya mula dimainkan pada TV.

Netflix

Jika anda mempunyai langganan keahlian Netflix, anda boleh menikmati Netflix pada TV ini. TV anda perlu disambungkan ke Internet. Netflix mungkin hanya tersedia dengan kemas kini perisian di masa hadapan bagi wilayah anda.

Untuk membuka Netflix, tekan NETFLIX pada alat kawalan jauh untuk membuka Aplikasi Netflix. Anda boleh membuka Netflix serta-merta daripada TV yang sedang tunggu sedia.

www.netflix.com

Amazon Prime Video

Dengan keahlian Amazon Prime, anda mendapat akses kepada ribuan filem dan rancangan TV yang popular, termasuk Prime Originals.

Tekan kekunci prime video pada alat kawalan jauh anda atau ikon aplikasi untuk membuka aplikasi Amazon Prime Video. TV anda mesti disambungkan kepada Internet untuk menggunakan aplikasi ini. Untuk maklumat lanjut tentang Amazon Prime Video, sila lawati www.primevideo.com.

Perisian

18.1

Kemas Kini Perisian

Kemas Kini Setempat

Anda memerlukan komputer dengan sambungan Internet berkelajuan tinggi dan pemacu kilat USB untuk memuat naik perisian pada TV. Gunakan pemacu kilat USB dengan sekurang-kurangnya 2GB ruang kosong. Pastikan perlindungan tulis dimatikan.

- 1 - Tekan Utama > Tetapan > Keutamaan Peranti > Kemas kini sistem > Kemas Kini Tempatan dan tekan OK.
- 2 - Ikut arahan pada skrin.

Kemas kini daripada Internet

Jika TV disambung ke Internet, anda mungkin akan menerima mesej untuk mengemas kini perisian TV. Anda memerlukan sambungan Internet (jalur lebar) berkelajuan tinggi. Jika anda menerima mesej ini, kami mengesyorkan anda agar melaksanakan kemas kini.

- 1 - Tekan Utama > Tetapan > Keutamaan Peranti > Kemas kini sistem > Internet dan tekan OK.
- 2 - Ikut arahan pada skrin.

18.2

Versi Perisian

Untuk melihat versi perisian TV semasa...

- 1 - Pilih MENU > Pilihan TV > Tetapan > Keutamaan Peranti > Perihal.
- 2 - Versi, nota keluaran dan tarikh ciptaan ditunjukkan. Malah, Nombor ESN Netflix ditunjukkan jika tersedia.
- 3 - Tekan Kembali jika perlu, untuk menutup menu.

18.3

Lesen Sumber Terbuka

Untuk melihat lesen Sumber terbuka...

- 1 - Pilih MENU > Pilihan TV > Tetapan > Saluran.
- 2 - Pilih Lesen Sumber Terbuka dan tekan OK.
- 3 - Tekan Kembali jika perlu, untuk menutup menu.

Spesifikasi

Persekitaran

Akhir Penggunaan

Pembuangan produk lama dan bateri anda

Produk anda direka bentuk dan dikilangkan dengan bahan dan komponen berkualiti tinggi yang boleh dikitar semula dan digunakan semula.



Apabila simbol tong beroda yang dipangkah dilekatkan pada produk, ini bermakna produk dilindungi oleh European Directive 2012/19/EU.



Sila ambil tahu tentang sistem pengumpulan berasingan setempat untuk produk elektrik dan elektronik.

Sila bertindak menurut peraturan setempat anda dan jangan buang produk lama anda dengan sisa rumah yang biasa. Pembuangan produk lama anda yang betul membantu untuk mencegah akibat negatif yang berpotensi terhadap alam sekitar dan kesihatan manusia.

Produk anda mengandungi bateri yang diliputi oleh European Directive 2006/66/EC, yang tidak boleh dilupuskan bersama dengan sisa rumah yang biasa.



Sila ambil tahu tentang peraturan setempat mengenai pengumpulan berasingan bateri kerana pembuangan yang betul membantu untuk mencegah akibat negatif yang berpotensi terhadap alam sekitar dan kesihatan manusia.

Kuasa

Spesifikasi produk tertakluk pada perubahan tanpa notis. Untuk mendapatkan butiran spesifikasi lanjut tentang produk ini, lihat www.philips.com/TVsupport

Kuasa

- Kuasa sesalur: AC 110–240V +/-10%
- Suhu sekitar: 5°C hingga 35°C

Apabila menguji penggunaan kuasa mod tunggu sedia:

- Wake-On-Lan (WoWLAN) perlu dimatikan.
- Tunggu sekurang-kurangnya 10 minit untuk memasuki keadaan stabil sebelum ujian penggunaan kuasa untuk mod tunggu sedia.

Sistem Pengoperasian

Android OS:

Android Pie 9

Penerimaan

- Input aerial: 75 ohm sepaksi (IEC75)
- Jalur penala: Hyperband, UHF, VHF
- DVB: DVB-T2
- Main balik video: NTSC, SECAM, PAL
- Main balik video digital: MPEG2 SD/HD (ISO/IEC 13818-2), MPEG4 SD/HD (ISO/IEC 14496-10)
- Main balik audio digital (ISO/IEC 13818-3)

Jenis Paparan

Saiz skrin pepenjuru

- 39PHT6916: 98 cm / 39 inci

Resolusi paparan

- 39PHT6916: 1366 x 768

Resolusi Input Paparan

Resolusi input disokong – Video

Resolusi — Kadar segar semula

- 480i – 60 Hz
- 480p – 60 Hz
- 576i – 50 Hz
- 576p – 50 Hz

- 720p - 24 Hz, 25 Hz, 30 Hz, 50 Hz, 60 Hz
- 1080i - 50 Hz, 60 Hz
- 1080p - 24 Hz, 25 Hz, 30 Hz, 50 Hz, 60 Hz

Nota:

- Pemasaan disokong video juga termasuk medan/kadar bingkai 23.976Hz, 29.97Hz dan 59.94Hz
- Sesetengah resolusi mungkin tidak disokong dalam semua sumber input.

Resolusi input disokong - Komputer (Input HDMI sahaja)

Resolusi (antara yang lain)

- 640 x 480 - 60Hz
- 800 x 600 - 60Hz
- 1024 x 768 - 60Hz
- 1280 x 800 - 60Hz
- 1280 x 960 - 60Hz
- 1280 x 1024 - 60Hz
- 1366 x 768 - 60Hz

19.7

Kesambungan

Sisi TV

- SERV.U: "SERV.U" adalah untuk perkhidmatan pelanggan membuat analisis apabila kerosakan berlaku.
- USB 1: USB 2.0
- USB 2: USB 2.0
- Antena (75 ohm)

Belakang TV

- Rangkaian LAN: RJ45
- Fon Kepala: Bicu mini stereo 3.5mm
- Audio keluar Digital: Optik
- HDMI 3 masuk: ARC
- HDMI 2 masuk
- HDMI 1 masuk
- CVBS: CVBS, Audio L/R

19.8

Bunyi

- Bunyi Keliling
- Penyama 5 Jalur
- Kuasa output (RMS): 16W
- Dolby® Audio
- DTS HD®

19.9

Multimedia

Sambungan

- USB 2.0
- LAN Ethernet RJ-45
- Wi-Fi 802.11n (terbina dalam)

Menyokong sistem fail USB

- FAT 16, FAT 32

Format main balik

- Bekas: PS, TS, M2TS, TTS, AVCHD, MP4, M4V, MKV, ASF, AVI, 3GP, Quicktime
- Kodek Video : AVI, MKV, HEVC, H264/MPEG-4 AVC, MPEG-1, MPEG-2, MPEG-4, WMV9/VC1, VP9, HEVC (H.265)
- Kodek Audio : MP3, WAV, AAC, WMA (v2 sehingga v9.2), WMA-PRO (v9 dan v10)
- Sari Kata :
 - Format : SRT, SUB, TXT, SMI
- Kodek Imej : JPEG, GIF, PNG, BMP, HEIF
- Pengehadan :
 - Jumlah kadar bit maksimum yang disokong untuk fail media ialah 30Mbps.
 - Kadar bit video maksimum yang disokong untuk fail media ialah 20Mbps.
 - MPEG-4 AVC (H.264) disokong hingga Profil Tinggi @ L5.1.
 - H.265 (HEVC) disokong hingga Profil Utama / Utama 10 hingga Tahap 5.1

- Perisian pelayan media yang disokong (DMS)
 - Anda boleh menggunakan sebarang DLNA V1.5 perisian pelayan media diperakui (kelas DMS).

Prestasi mungkin berbeza, bergantung pada

- keupayaan peranti mudah alih dan perisian yang digunakan.

Bantuan dan Sokongan

20.1

Daftar TV anda

Daftar TV anda dan nikmati pelbagai faedah termasuk sokongan penuh (termasuk muat turun), akses istimewa kepada maklumat mengenai produk baharu, tawaran dan diskaun eksklusif, peluang untuk memenangi hadiah dan juga menyertai tinjauan khas mengenai keluaran baharu.

Pergi ke www.philips.com/TVsupport

20.2

Penyelesaian Masalah

Hidupkan dan Alat Kawalan Jauh

TV tidak hidup

- Putuskan sambungan kabel kuasa dari salur keluar kuasa. Tunggu selama seminit, kemudian sambungkannya semula.
- Pastikan kabel kuasa disambung dengan kemas. Bunyi berkerik-kerik pada permulaan atau mematikan

Semasa anda menghidupkan, mematikan TV atau kepada tunggu sedia, anda terdengar bunyi berkerik-kerik daripada cеси TV. Bunyi berkerik-kerik berpunca daripada pengembangan dan pengecutan TV yang biasa semasa TV menjadi sejuk atau panas. Ini tidak menjejaskan prestasi.

TV tidak bertindak balas terhadap alat kawalan jauh

TV memerlukan sedikit masa untuk dimulakan. Pada masa ini, TV tidak bertindak balas terhadap alat kawalan jauh atau kawalan TV. Ini adalah normal. Jika TV terus tidak memberikan respons kepada alat kawalan jauh, anda boleh memeriksa sama ada alat kawalan jauh berfungsi menggunakan kamera telefon mudah alih. Tetapkan telefon kepada mod kamera dan halakan alat kawalan jauh ke lensa kamera. Jika anda menekan kekunci pada alat kawalan jauh dan nampak kerlipan LED infra merah melalui kamera, ini bermaksud alat kawalan jauh tersebut berfungsi dengan betul. TV perlu diperiksa. Jika anda tidak nampak kerlipan, alat kawalan jauh mungkin rosak atau baterinya lemah. Kaedah pemeriksaan alat kawalan jauh ini tidak boleh dilakukan dengan alat kawalan jauh yang dipasangkan dengan TV secara wayarles.

TV kembali kepada mod tunggu sedia selepas menunjukkan skrin permulaan Philips

Apabila TV ditetapkan kepada mod tunggu sedia, skrin permulaan Philips dipaparkan, kemudian TV kembali kepada mod tunggu sedia. Ini adalah normal. Apabila TV diputuskan sambungan atau disambung semula kepada bekalan kuasa, skrin permulaan dipaparkan pada permulaan seterusnya. Untuk menghidupkan TV daripada mod tunggu sedia, tekan kekunci kuasa pada alat kawalan jauh atau pada TV.

Lampu tunggu sedia terus berkelip-kelip

Putuskan sambungan kabel kuasa dari salur keluar kuasa. Tunggu 5 minit sebelum anda menyambung semula kabel kuasa. Jika lampu berkelip-kelip semula, hubungi Layanan Pelanggan TV Philips.

Saluran

Tiada saluran digital ditemui semasa pemasangan

Lihat spesifikasi teknikal untuk memastikan TV anda menyokong saluran digital di negara anda. Pastikan semua kabel disambungkan dengan betul dan rangkaian yang betul dipilih.

Saluran yang dipasang sebelumnya tidak muncul dalam senarai saluran

Pastikan senarai saluran yang betul dipilih.

Gambar

Tiada gambar / gambar herot

- Pastikan antena disambungkan ke TV dengan betul.
- Pastikan peranti yang betul dipilih sebagai sumber paparan.
- Pastikan peranti atau sumber luaran disambungkan dengan betul.

Berbunyi tetapi tiada gambar

- Tukar kepada sumber video lain, kemudian tukar kembali kepada sumber semasa, kemudian lakukan pemulihan gaya gambar dalam tetapan Gambar atau lakukan Set semula kilang dalam pilihan Tetapan umum.

Penerimaan antena yang lemah

- Pastikan antena disambungkan ke TV dengan betul.
- Pembesar suara, peranti audio yang tidak dibumikan, lampu neon, bangunan tinggi dan objek lain yang besar boleh mempengaruhi kualiti penerimaan. Jika boleh, cuba tingkatkan kualiti penerimaan dengan menukar arah antena atau menjauhkan peranti daripada TV.
- Jika hanya satu saluran penerimaannya lemah, tala halus saluran ini dengan Pemasangan Manual.

Gambar yang tidak bagus daripada peranti

- Pastikan peranti disambungkan dengan betul. Pastikan tetapan video output peranti berada pada resolusi setinggi mungkin, jika berkenaan.
- Pulihkan gaya gambar atau tukar kepada gaya gambar lain.

Tetapan gambar berubah selepas seketika

Pastikan Mod runcit ditetapkan kepada Mati. Anda boleh menukar dan menyimpan tetapan dalam mod ini.

Sepanduk komersial dipaparkan

Pastikan Mod runcit ditetapkan kepada Mati. Tekan MENU > Pilihan TV > Tetapan > Keutamaan Peranti > Mod runcit dan tekan OK

Gambar tidak muat skrin

- Tukar kepada format gambar berbeza.
- Tukar mod Paparan kepada Automatik.

Kedudukan gambar tidak betul

- Isyarat gambar daripada beberapa peranti mungkin tidak muat pada skrin dengan betul. Semak output isyarat peranti yang disambungkan.
- Tukar mod Paparan kepada Automatik.

Gambar komputer tidak stabil

- Pastikan PC anda menggunakan resolusi dan kadar segar semula yang disokong.
- Pastikan sumber video HDMI bukan kandungan HDR yang disokong.

Bunyi

Tiada bunyi atau kualiti bunyi tidak bagus

Jika tiada isyarat audio dikesan, TV mematikan output audio secara automatik – ini tidak menunjukkan pincang tugas.

- Pastikan tetapan bunyi ditetapkan dengan betul.
- Pastikan semua kabel disambungkan dengan betul.
- Pastikan kelantangan tidak diredamkan atau ditetapkan kepada sifar.
- Pastikan output audio TV disambungkan ke input audio Sistem Teater Rumah.

Bunyi sepatutnya didengar daripada pembesar suara HTS.

- Sesetengah peranti mungkin memerlukan anda untuk mendayakan output audio HDMI secara manual. Jika audio HDMI telah pun didayakan tetapi anda masih tidak mendengar audio, cuba tukar format audio digital bagi peranti kepada PCM (Modulasi Kod Denyut). Rujuk dokumentasi yang disertakan bersama peranti anda untuk arahan.

HDMI dan USB

HDMI

- Sila ambil perhatian bahawa sokongan HDCP (High-bandwidth Digital Content Protection) boleh melambatkan masa yang diambil untuk TV memaparkan kandungan daripada peranti HDMI.
- Jika TV tidak mengenal peranti HDMI dan gambar tidak dipaparkan, tukar sumber daripada satu peranti kepada yang lain dan kembali semula.
- Jika gambar dan bunyi peranti yang disambungkan ke HDMI terherot, sambungkan peranti ke port HDMI lain pada TV dan but semula kuasa peranti bunyi anda.
- Jika terdapat gangguan bunyi terputus-putus, sila pastikan bahawa tetapan output daripada peranti HDMI adalah betul.
- Jika anda menggunakan penyusai HDMI-ke-DVI atau kabel HDMI-ke-DVI, sila pastikan bahawa kabel audio tambahan disambungkan ke AUDIO MASUK (bicu mini sahaja), jika tersedia.

HDMI EasyLink tidak berfungsi

- Pastikan peranti HDMI anda adalah serasi HDMI-CEC. Ciri EasyLink hanya berfungsi dengan peranti yang serasi HDMI-CEC.

Ikon kelantangan tidak ditunjukkan

- Apabila peranti audio HDMI-CEC disambungkan dan anda menggunakan Alat Kawalan Jauh TV untuk melaraskan aras kelantangan daripada peranti, sifat ini adalah normal.

Foto, video dan muzik daripada peranti USB tidak kelihatan

- Pastikan peranti storan USB ditetapkan kepada mematuhi Kelas Storan Massa, seperti yang diperihalkan dalam dokumentasi peranti storan.
- Pastikan peranti storan USB serasi dengan TV.
- Pastikan format fail audio dan gambar disokong oleh TV.

Main balik fail USB yang terputus-putus

- Prestasi pemindahan peranti storan USB mungkin mengehadkan kadar pemindahan data ke TV yang menyebabkan main balik yang tidak baik.

Rangkaian

Rangkaian Wi-Fi tidak ditemui atau herot

- Ketuhar gelombang mikro, telefon DECT atau peranti Wi-Fi 802.11b/g/n lain yang berdekatan dengan anda mungkin akan mengganggu rangkaian wayarles tersebut.
- Pastikan bahawa tembok api dalam rangkaian anda membenarkan akses kepada sambungan wayarles TV.
- Jika rangkaian wayarles tidak berfungsi dengan betul di rumah anda, cuba gunakan pemasangan rangkaian berwayar.

Internet tidak berfungsi

• Jika sambungan kepada penghala OK, periksa sambungan penghala kepada Internet pula.

Sambungan PC dan Internet adalah lemah

• Rujuk manual pengguna penghala wayarles anda untuk mendapatkan maklumat mengenai julat dalam bangunan, kadar pemindahan dan faktor kualiti isyarat yang lain.

• Gunakan sambungan Internet kelajuan tinggi (jalur lebar) untuk penghala anda.

DHCP

• Jika sambungan gagal, cuba semak tetapan DHCP (Protokol Konfigurasi Hos Dinamik) pada penghala. DHCP perlu dihidupkan.

Bluetooth®

Tidak dapat berpasangan

- Pastikan peranti anda berada dalam mod berpasangan. Baca manual pengguna peranti.
- Pastikan pembesar suara wayarles sehampir yang mungkin dengan TV.
- Anda tidak boleh memasang beberapa peranti dengan TV pada masa yang sama.

Sambungan Bluetooth® terputus

• Sentiasa tempatkan pembesar suara wayarles dalam lingkungan 5 meter dari TV.

Penyegerakan Audio dan Video Bluetooth®

• Sebelum anda membeli pembesar suara Bluetooth® wayarles, pastikan anda tahu tentang kualiti penyegerakan Audio kepada Video, yang biasanya dipanggil 'penyegerakan bibir'. Tidak semua peranti Bluetooth® melakukan dengan betul. Minta nasihat daripada penjual anda.

Bahasa Menu Salah

Tukar bahasa kembali kepada bahasa anda.

1 - Tekan MENU > Pilihan TV > Tetapan > Keutamaan Peranti dan tekan OK.

2 - Pilih bahasa yang anda perlukan dan tekan OK.

3 - Tekan Kembali berulang kali jika perlu, untuk menutup menu.

20.3

Bantuan Dalam Talian

Untuk menyelesaikan sebarang masalah berkaitan TV Philips, anda boleh merujuk sokongan dalam talian kami. Anda boleh memilih bahasa anda dan memasukkan nombor model produk anda.

Pergi ke www.philips.com/TVsupport

Di laman web sokongan, anda boleh menemui

nombor telefon negara anda untuk menghubungi kami serta jawapan untuk Soalan Lazim. Di sesetengah negara, anda boleh bersembang dengan salah seorang rakan usaha sama dan membuat pertanyaan secara terus atau menghantar pertanyaan melalui e-mel.

Anda boleh memuat turun perisian TV baharu atau manual untuk dibaca pada komputer anda.

20.4

Sokongan dan Pembaikan

Untuk sokongan dan pembaikan, hubungi talian penting Layanan Pelanggan di negara anda. Jurutera perkhidmatan kami akan melakukan pembaikan, jika perlu.

Cari nombor telefon dalam dokumentasi bercetak yang disertakan dengan TV.

Atau rujuk laman web

kami www.philips.com/TVsupport dan pilih negara anda jika perlu.

Nombor model dan nombor siri TV

Anda mungkin diminta untuk memberikan nombor model dan nombor siri produk TV. Cari nombor ini pada label pembungkusan atau pada label jenis di belakang atau di bawah TV.

Amaran

Jangan cuba membaiki sendiri TV. Ini boleh menyebabkan kecederaan yang parah, kerosakan yang tidak dapat diperbaiki pada TV anda atau pembatalan jaminan anda.

Keselamatan dan Layanan

Keselamatan

Penting

Baca dan fahami semua arahan keselamatan sebelum anda menggunakan TV. Jika kerosakan disebabkan oleh kegagalan mematuhi peraturan, jaminan tidak terpakai.

Risiko Terkena Kejutan Elektrik atau Kebakaran

- Jangan sekali-kali dedahkan TV kepada hujan atau air. Jangan sekali-kali letakkan bekas yang mengandungi cecair, seperti pasu, berhampiran dengan TV.
- Jika cecair tertumpah ke atas atau ke dalam TV, putuskan sambungan TV daripada salur kuasa dengan serta-merta.
- Hubungi Layanan Pelanggan Philips TV supaya TV dapat diperiksa sebelum digunakan.
- Jangan sekali-kali dedahkan TV, alat kawalan jauh atau bateri kepada haba melampau. Jangan sekali-kali letakkan TV berhampiran lilin yang menyala, nyalaan terbuka atau sumber haba yang lain, termasuk cahaya matahari langsung.
- Jangan sekali-kali masukkan objek ke dalam slot pengudaraan atau bukaan lain pada TV.
- Jangan sekali-kali letakkan sebarang objek berat di atas kord kuasa.
- Elakkan tekanan ke atas palam kuasa. Palam kuasa yang longgar boleh mengakibatkan arka elektrik atau kebakaran. Pastikan tiada tekanan dikenakan ke atas kord kuasa apabila anda memusingkan skrin TV.
- Untuk memutuskan sambungan TV daripada sesalur kuasa, palam kuasa TV perlu ditanggalkan. Setiap kali memutuskan sambungan kuasa, tarik palam kuasa dan bukan kordnya. Pastikan anda sentiasa dapat mencapai palam kuasa, kord kuasa dan soket alur keluar pada bila-bila masa.

Risiko Kecederaan atau Kerosakan terhadap TV

- Dua orang diperlukan untuk mengangkat dan membawa TV yang beratnya melebihi 25 kg atau 55 paun.
- Jika anda melekapkan TV di atas dirian, gunakan dirian yang dibekalkan sahaja. Kukuhkan dirian kepada TV dengan ketat. Letakkan TV di atas permukaan yang rata dan mendatar yang boleh menyokong berat TV dan dirian.
- Apabila dilekapkan pada dinding, pastikan bahawa lekapan dinding boleh menahan berat set TV dengan selamat. TP Vision tidak bertanggungjawab terhadap pelekapan dinding yang tidak sesuai yang mengakibatkan kemalangan, kecederaan atau kerosakan.
- Beberapa bahagian produk ini diperbuat daripada kaca. Berhati-hati semasa mengendalikannya untuk mengelakkan kecederaan atau kerosakan.

Risiko kerosakan terhadap TV !

Sebelum anda menyambungkan TV kepada alur keluar kuasa, pastikan voltan kuasa menyamai nilai yang tercetak di bahagian belakang TV. Jangan sekali-kali sambungkan TV kepada alur keluar kuasa jika voltan berbeza.

Bahaya Kestabilan

Set televisyen mungkin terjatuh, menyebabkan kecederaan serious kepada diri atau kematian. Banyak kecederaan, terutamanya kepada kanak-kanak, boleh dielakkan dengan mengambil langkah berjaga-jaga mudah seperti:

- PASTIKAN set televisyen tidak tergantung pada pinggir perabot penyokong.
- SENTIASA gunakan kabinet atau dirian atau kaedah lekapan yang disyorkan oleh pengeluar set televisyen.
- SENTIASA gunakan perabot yang boleh menyokong set televisyen dengan selamat.
- SENTIASA didik kanak-kanak tentang bahaya memanjat perabot untuk mencapai set televisyen atau alat kawalan jauh televisyen.
- SENTIASA halakan kord dan kabel yang disambungkan kepada televisyen anda agar kord dan kabel tidak boleh menyebabkan orang tersadung, ditarik atau disambar.
- JANGAN SEKALI-KALI meletakkan set televisyen di lokasi yang tidak stabil.
- JANGAN SEKALI-KALI meletakkan set televisyen pada perabot yang tinggi (contohnya, almari atau rak buku) tanpa menambatkan perabot dan set televisyen kepada dinding atau sokongan yang sesuai.

- JANGAN SEKALI-KALI meletakkan set televisyen pada kain atau bahan lain yang mungkin terletak di antara set televisyen dan perabot sokongan.
- JANGAN SEKALI-KALI meletakkan item yang mungkin mendorong kanak-kanak untuk memanjat, seperti alat permainan dan alat kawalan jauh, di bahagian atau perabot tempat televisyen diletakkan.

Jika set televisyen sedia ada akan dikekalkan dan dipindahkan, pertimbangan yang sama seperti di atas harus digunakan.

Risiko Bateri

- Jangan telan bateri. Bahaya lecuran bahan kimia.
- Alat kawalan jauh mungkin mengandungi bateri sel syiling/butang. Jika tertelan bateri sel syiling/butang, hal ini boleh mengakibatkan kelecuman dalaman yang teruk dalam masa hanya 2 jam dan boleh membawa kematian.
- Jauhkan kedua-dua bateri baru dan yang telah digunakan dari kanak-kanak.
- Jika petak bateri tidak ditutup dengan kemas, berhenti menggunakan produk dan jauhkannya dari kanak-kanak.
- Jika anda fikir bateri mungkin telah ditelan atau dimasukkan ke dalam mana-mana bahagian badan, dapatkan rawatan perubatan dengan serta-merta.
- Risiko kebakaran atau letupan jika bateri digantikan dengan jenis yang salah.
- Penggantian bateri dengan jenis salah yang boleh menjejaskan perlindungan (contohnya, dalam keadaan sesetengah jenis bateri litium).
- Pelupusan bateri ke dalam api atau ketuhar panas atau menghancurkan atau memotong bateri menggunakan mesin, yang boleh mengakibatkan letupan.
- Meninggalkan bateri dalam persekitaran suhu sekeliling yang teramat tinggi boleh mengakibatkan letupan atau kebocoran cecair atau gas yang mudah terbakar.
- Bateri yang terdedah kepada tekanan udara yang teramat rendah, yang mungkin menyebabkan letupan atau kebocoran cecair atau gas yang mudah terbakar.

Risiko Panas Melampau

Jangan sekali-kali pasang TV di ruang yang terbatas. Biarkan ruang sekurang-kurangnya 10 cm atau 4 inci di sekitar TV untuk pengudaraan. Pastikan langsir atau objek lain tidak menutupi slot pengudaraan pada TV.

Ribut Petir

Putuskan sambungan TV daripada alur keluar kuasa dan antena sebelum berlaku ribut petir. Semasa berlaku ribut petir, jangan sentuh sebarang bahagian kord kuasa TV atau kabel antena.

Risiko Kecederaan Pendengaran

Elakkan daripada menggunakan fon telinga atau fon kepala pada kelantangan yang tinggi atau untuk jangka masa yang lama.

Suhu Rendah

Jika TV dipindahkan dalam suhu di bawah 5°C atau 41°F, bawa keluar TV daripada kotak dan tunggu sehingga suhu TV mencapai suhu bilik sebelum menyambungkan TV kepada alur keluar kuasa.

Kelembapan

Dalam sesetengah kes yang jarang berlaku, bergantung pada suhu dan kelembapan, pemeluwapan kecil boleh berlaku pada bahagian dalam permukaan cermin TV (dalam sesetengah model). Untuk mengelakkan hal ini, jangan dedahkan TV kepada cahaya matahari terus, haba atau kelembapan yang melampau. Jika pemeluwapan berlaku, pemeluwapan ini akan hilang dengan sendirinya apabila TV terpasang selama beberapa jam. Lembapan pemeluwapan tidak akan merosakkan TV atau mengakibatkan pincang tugas.

21.2

Penjagaan Skrin

- Jangan sekali-kali menyentuh, menolak, menggosok atau memukul skrin dengan sebarang objek.
- Cabut palam TV sebelum melakukan pembersihan.
- Bersihkan TV dan bingkai dengan kain lembap yang lembut dan lap dengan lembut. Jangan sekali-kali menggunakan bahan seperti alkohol, bahan kimia atau pencuci rumah pada TV.
- Untuk mengelakkan kecacatan dan kelunturan warna, lap titisan air dengan secepat mungkin.
- Elakkan imej tidak bergerak sebanyak mungkin. Imej tidak bergerak ialah imej yang kekal pada skrin untuk jangka masa yang panjang. Imej tidak bergerak termasuk menu pada skrin, bar hitam, paparan masa, dsb. Jika anda mesti menggunakan imej tidak bergerak, kurangkan kontras dan kecerahan skrin untuk mengelak kerosakan skrin.

Terma Penggunaan

2021 © TP Vision Europe B.V. Hak cipta terpelihara.

Produk ini telah dibawa ke pasaran oleh TP Vision Europe B.V. atau salah satu anggota gabungannya, kemudian daripada ini dirujuk sebagai TP Vision, yang merupakan pengeluar produk ini. TP Vision ialah penjamin berkaitan TV yang dibungkus bersama dengan buku kecil ini. Philips dan Lambang Perisai Philips ialah tanda dagangan berdaftar Koninklijke Philips N.V.

Spesifikasi tertakluk pada perubahan tanpa notis. Tanda dagangan adalah harta Koninklijke Philips N.V atau pemiliknya masing-masing. TP Vision berhak menukar produk pada bila-bila masa tanpa perlu melaraskan bekalan yang terdahulu seperlunya.

Bahan bertulis yang dibungkus dengan TV dan manual yang tersimpan dalam ingatan TV atau dimuat turun daripada laman web Philips www.philips.com/TVsupport dipercayai mencukupi untuk penggunaan sistem yang sepatutnya.

Bahan dalam manual ini dipercayai mencukupi untuk penggunaan sistem yang sepatutnya. Jika produk, atau modul atau prosedur individunya digunakan untuk tujuan selain yang dinyatakan di sini, pengesahan kesahihan dan kesesuaiannya mesti diperoleh. TP Vision memberi jaminan bahawa bahan itu sendiri tidak melanggar sebarang paten Amerika Syarikat. Tiada jaminan lanjutan tersurat atau tersirat. TP Vision tidak boleh dipertanggungjawabkan terhadap sebarang ralat dalam kandungan dokumen ini mahu pun terhadap sebarang masalah yang berakibat daripada kandungan dalam dokumen ini. Ralat yang dilaporkan kepada Philips akan diadaptasi dan diterbitkan dalam laman web sokongan Philips secepat mungkin.

Terma jaminan - Risiko kecederaan, kerosakan terhadap TV atau pembatalan jaminan!
Jangan sekali-kali cuba membaiki sendiri TV.
Gunakan TV dan aksesori hanya untuk tujuan yang dimaksudkan oleh pengeluar. Tanda amaran yang dicetak pada bahagian belakang TV menunjukkan risiko kejutan elektrik. Jangan sekali-kali tanggalkan penutup TV. Hubungi Layanan Pelanggan TV Philips setiap kali TV anda memerlukan perkhidmatan atau pembaikan. Cari nombor telefon dalam dokumentasi bercetak yang disertakan dengan TV. Atau rujuk laman web kami www.philips.com/TVsupport dan pilih negara anda, jika perlu. Sebarang pengendalian yang dilarang dengan jelas dalam panduan ini, atau sebarang pelarasan dan prosedur pemasangan yang tidak disyorkan atau dibenarkan dalam manual ini akan membatalkan waranti.

Ciri piksel

Produk TV ini mempunyai bilangan piksel berwarna yang tinggi. Walaupun produk mengandungi piksel berkesan setinggi 99.999% atau lebih, bintik hitam atau titik lampu yang cerah (merah, hijau atau biru) mungkin akan kerap muncul pada skrin. Ini ialah ciri-ciri struktur paparan (dalam lingkungan standard industri biasa) dan bukannya merupakan pincang tugas.

TP Vision komited untuk membentuk, menghasilkan dan memasarkan produk yang tidak mengakibatkan kesan sampingan kesihatan. TP Vision mengesahkan bahawa selagi produk mereka dikendalikan dengan betul untuk kegunaannya yang sebenar, produk ini selamat untuk digunakan menurut bukti saintifik yang tersedia pada hari ini. TP Vision memainkan peranan aktif dalam pembangunan standard keselamatan antarabangsa, yang membolehkan TP Vision menjangka pembangunan selanjutnya dalam penstandardan untuk penyepaduan produk pada peringkat awal.

Hak Cipta

23.1

HDMI

Istilah HDMI dan Antara Muka Multimedia Berdefinisi Tinggi HDMI dan Logo HDMI ialah tanda dagangan atau tanda dagangan berdaftar bagi HDMI Licensing LLC di Amerika Syarikat dan negara lain.



23.2

HEVC

Dilindungi oleh satu atau lebih tuntutan paten HEVC yang disenaraikan di patentlist.accessadvance.com. Kekal terkini dengan penyahkodan HEVC lanjutan.



23.3

Dolby Audio

Dolby, Dolby Audio dan simbol dua D merupakan tanda dagangan milik Dolby Laboratories Licensing Corporation.

Dikeluarkan di bawah lesen daripada Dolby Laboratories. Karya belum diterbitkan dan sulit. Hak cipta © 1992-2021 Dolby Laboratories. Hak cipta terpelihara.



DTS-HD

Untuk paten DTS, lihat <http://patents.dts.com>. Dikeluarkan di bawah lesen daripada DTS Licensing Limited. DTS, Simbol, DTS dan Simbol bersama-sama, DTS-HD dan logo DTS-HD ialah tanda dagangan berdaftar dan/atau tanda dagangan DTS, Inc. di Amerika Syarikat dan/atau negara lain. © DTS, Inc. HAK CIPTA TERPELIHARA.



23.5

Wi-Fi Alliance

Wi-Fi®, logo Wi-Fi CERTIFIED, logo Wi-Fi ialah tanda dagangan berdaftar Wi-Fi Alliance.



23.6

Kensington

(jika berkenaan)

Kensington dan Micro Saver ialah tanda dagangan AS berdaftar bagi Syarikat ACCO World dengan pendaftaran yang dikeluarkan dan permohonan yang belum diluluskan di negara lain di seluruh dunia.



Tanda Dagang Lain

Semua tanda dagangan berdaftar dan tidak berdaftar yang lain merupakan hak milik pemilik masing-masing.

Penafian berkenaan perkhidmatan dan/atau perisian yang ditawarkan oleh pihak ketiga

Perkhidmatan dan/atau perisian yang ditawarkan oleh pihak ketiga mungkin berubah, ditangguhkan atau dihentikan tanpa notis. TP Vision tidak menanggung apa jua tanggungjawab dalam situasi sebegini.

Katalog indeks

A			
Akhir penggunaan	44	Masalah, Sambungan HDMI	47
Alat kawalan jauh, bateri	9	Masalah, Sambungan USB	47
Antena	5	Masalah, Sambungan, Internet	47
Antena, Pemasangan Manual	15	Masalah, Sambungan, Wi-Fi	47
Aplikasi	26	Media	35
Arahan Keselamatan	49	Menghidupkan	10
		Mod paparan	29
B		P	
Bahasa Audio	33	Panduan Ketersambungan	17
Bahasa Sari Kata	33	Panduan TV	37
Bahasa teks, Kedua	13	Peletakan TV	5
Bahasa teks, Utama	13	Pelupusan TV atau bateri	44
Bluetooth	22	Pemacu Keras USB, ruang cakera	20
Bluetooth, Alih keluar peranti	22	Pemasangan Manual	15
Bluetooth, Peranti	22	Pemasangan Saluran, Antena	15
Bluetooth, Pilih peranti	22	Pembaikan	48
Bunyi, tetapan gaya	30	Pengisihan Senarai Saluran	11
		Penilaian Ibu Bapa	12
C		Penilaian Umur	12
Cari Saluran	11	Penjagaan skrin	50
		Penyelesaian Masalah	46
D		Perisian, Kemas Kini	43
Daftarkan produk anda	46	R	
Data Panduan TV	37	Rakaman	38
		Rangkaian, Berwayar	23
F		Rangkaian, tetapan	24
Fail media daripada pemacu USB	35	Rangkaian, Wayarles	23
Fis Produk	44	S	
Foto, Video dan Muzik	35	Saluran	11
		Saluran, Kemas Kini	15
G		Saluran, Kemas Kini Saluran Automatik	15
Gambar, format gambar	29	Saluran, Kemas kini saluran manual	15
Gaya Bunyi	30	Saluran, Kosongkan Senarai Saluran	16
		Saluran, panduan TV	37
H		Saluran, Pemasangan	15
HbbTV	13	Saluran, penilaian umur	12
Hubungi Philips	48	Saluran, tukar ke saluran	12
		Sambungan berwayar	23
I		Sambungan rangkaian	23
Input disekat	12	Sambungan wayarles	23
		Senarai Saluran	11
I		Senarai Saluran	11
iTV	13	Senarai Saluran, buka	11
		Sokongan dalam talian	48
J		Sokongan, dalam talian	48
Jarak tontonan	5	Stesen radio	11
Jeda TV	38	T	
K		Teks	13
Kabel kuasa	5	Teks Digital	13
Kawalan Ibu Bapa	12	Teleteks	13
Kemas Kini Saluran Automatik	15	Tetapan Android	24
Kualiti Penerimaan	15	Tetapan Ekologi	31
Kunci saluran	12	Tetapan Gambar	29
		Tetapan kebolehaksesan	34
L		Tetapkan Kod PIN	12
Layanan Pelanggan	48	Tonton TV	12
		TV Interaktif	14
M		TV Interaktif, tentang	13
Masalah, Alat kawalan jauh	46	TV, tunggu sedia	10
Masalah, Bahasa menu salah	48		
Masalah, Bunyi	47		
Masalah, Gambar	46		
Masalah, Saluran	46		

U	
Uji Penerimaan	15
Utama	24
W	
Wi-Fi	23



All registered and unregistered trademarks are property of their respective owners.
Specifications are subject to change without notice.
Philips and the Philips' shield emblem are trademarks of Koninklijke Philips N.V. and are used under license from Koninklijke Philips N.V.
This product has been manufactured by and is sold under the responsibility of TP Vision Europe B.V., and TP Vision Europe B.V. is the warrantor in relation to this product.
2022©TP Vision Europe B.V. All rights reserved.

www.philips.com/welcome