

Philips Professional and Business Solutions

22HFL3350D
26HFL3350D
32HFL3350D



DFU-DEC2008

PHILIPS

Sommario

1 Importante 4

- 1.1 Sicurezza. 4
 - 1.2 Protezione dello schermo 5
 - 1.3 Riciclaggio. 5
-

2 Panoramica del televisore 6

- 2.1 Panoramica dei collegamenti 6
-

3 Telecomando 8

4 Guida introduttiva. 9

- 4.1 Posizionamento del televisore. 9
 - 4.2 Montaggio a parete del televisore 9
 - 4.3 Collegamento del cavo dell'antenna . . 10
 - 4.4 Collegamento del cavo di alimentazione 10
 - 4.5 Inserimento delle batterie del telecomando. 10
 - 4.6 Predisposizione per i servizi digitali. . . 11
-

5 Panoramica del telecomando 13

6 Configurazione iniziale. 15

7 Impostazione della modalità hotel (BDS) 16

- 7.1 Accesso al menu di configurazione . . . 16
- 7.2 **Attivazione della modalità hotel (BDS) 17**
- 7.3 Blocco della tastiera locale 17
- 7.4 Selezione delle impostazioni del telecomando. 17
- 7.5 Selezione del display OSD 18
- 7.6 Impostazione del volume all'accensione 19
- 7.7 Impostazione del volume massimo . . . 19

- 7.8 Selezione del canale all'accensione . . . 19
 - 7.9 Impostazione dello stato iniziale 19
 - 7.10 Impostazione della modalità standby a basso consumo energetico 20
 - 7.11 Selezione delle impostazioni dell'orologio 20
 - 7.12 Impostazione della funzione di rilevamento automatico Scart 21
 - 7.13 Impostazione del collegamento USB . . 21
 - 7.14 Selezione dell'uscita Monitor Out. . . . 21
 - 7.15 Selezione della funzione di oscuramento canale corrente 22
 - 7.16 Salvataggio delle impostazioni 22
-

8 Clonazione della configurazione . . 23

- 8.1 Clonazione delle impostazioni sul televisore 23
 - 8.2 Clonazione delle impostazioni dal televisore 23
-

9 Risoluzione dei problemi 24

- 9.1 Problemi di comunicazione 24
 - 9.2 Problemi dell'immagine 24
 - 9.3 Altri problemi 24
-

10 Indice 25

2008 © Koninklijke Philips Electronics N.V. Tutti i diritti riservati.

Le specifiche sono soggette a modifiche senza preavviso. I marchi sono di proprietà di Koninklijke Philips Electronics N.V. o dei rispettivi titolari. Philips si riserva il diritto di modificare i prodotti in qualsiasi momento senza l'obbligo di implementare le modifiche anche nelle versioni precedenti.

Le informazioni contenute nel presente manuale sono da ritenersi adeguate per l'utilizzo previsto del sistema. Se il prodotto, o singoli moduli o procedure, vengono utilizzati per scopi diversi da quelli specificati in questo manuale, è necessario richiedere conferma della validità e adeguatezza delle informazioni qui riportate. Philips garantisce che il materiale non viola alcun brevetto statunitense. Non vengono concesse ulteriori garanzie, implicite o esplicite.

Garanzia

- Rischio di lesioni personali, danni al prodotto o invalidamento della garanzia! I componenti del prodotto non sono riparabili dall'utente.
- Utilizzare il prodotto e i relativi accessori esclusivamente per le finalità previste dal costruttore.
- Il simbolo di avvertenza riportato sul retro del prodotto indica il rischio di scosse elettriche. Non rimuovere i coperchi di protezione. Per qualsiasi intervento di riparazione o assistenza, rivolgersi a Philips.



- Eventuali operazioni espressamente vietate in questo manuale o procedure di regolazione o montaggio non consigliate o autorizzate in questo manuale invalidano la garanzia.

Software open source

Su questo televisore è installato software open source.

Pertanto Philips GBU Hospitality offre o rende disponibile, dietro richiesta e a un costo non superiore a quello sostenuto per la distribuzione, una copia completa e leggibile del codice sorgente su un supporto tipicamente utilizzato per lo scambio di software.

Per ottenere il codice sorgente, scrivere a:
Philips Singapore Pte Ltd
- Philips GBU Hospitality
Software Development Manager
620A Lorong 1 Toa Payoh
Singapore 319762

Questa offerta è valida per un periodo di 3 anni dalla data di acquisto del prodotto.

Caratteristiche dei pixel

Questo schermo a cristalli liquidi è costituito da un numero elevato di pixel colorati. Nonostante offra una percentuale di pixel effettivi pari al 99,999% o superiore, macchie nere o punti luminosi (rossi, verdi o blu) possono comunque apparire sullo schermo. Si tratta di una caratteristica strutturale degli schermi riconosciuta dai più diffusi standard industriali e non di un malfunzionamento.

Conformità ai requisiti EMF

Koninklijke Philips Electronics N.V. produce e commercializza numerosi prodotti per il mercato consumer che, come tutti gli apparecchi elettronici, possono emettere e ricevere segnali elettromagnetici. Uno dei principali principi aziendali applicati da Philips prevede l'adozione di tutte le misure sanitarie e di sicurezza necessarie per rendere i propri prodotti conformi a tutti i requisiti legali e a tutti gli standard EMF applicabili alla data di produzione dell'apparecchio. Philips sviluppa, produce e commercializza prodotti che non hanno effetti negativi sulla salute. Philips garantisce pertanto che i propri

prodotti, se utilizzati secondo le modalità previste, sono da ritenersi sicuri in base ai dati scientifici attualmente disponibili.

Philips svolge un ruolo attivo nello sviluppo di standard internazionali EMF e di sicurezza ed è in grado di anticipare evoluzioni future degli stessi e di implementarle nei propri prodotti.

® Kensington e MicroSaver sono marchi registrati USA di ACCO World Corporation, la cui registrazione è stata accettata e richiesta in altri paesi del mondo. Tutti gli altri marchi registrati e non registrati sono di proprietà dei rispettivi titolari.

Fusibile di rete (solo Regno Unito)

Questo televisore è dotato di una spina stampata regolarmente approvata. Nel caso in cui si renda necessario procedere alla sostituzione del fusibile di rete, sostituirlo con un fusibile di valore corrispondente a quello indicato sulla spina (ad esempio 10A).

1. Rimuovere il coperchio del fusibile e il fusibile.
2. Il nuovo fusibile deve essere conforme alla norma BS 1362 e presentare il marchio di approvazione ASTA. In caso di smarrimento del fusibile, rivolgersi al rivenditore per richiedere il tipo corretto da utilizzare.
3. Riposizionare il coperchio del fusibile.

Ai fini della conformità con la direttiva EMC, la spina di rete di questo prodotto non deve essere asportata dal cavo di alimentazione.

Copyright



I loghi VESA, FDMI e montaggio conforme a VESA sono marchi di Video Electronics Standards Association.

Windows Media è un marchio registrato o un marchio di Microsoft Corporation negli Stati Uniti e/o in altri paesi.

1 Importante

Prima di utilizzare il prodotto, leggere e recepire tutte le istruzioni. La garanzia non copre i danni derivanti dal mancato rispetto delle istruzioni contenute nel presente manuale.

1.1 Sicurezza

- Rischio di scossa elettrica o incendio!
 - Non esporre il televisore a pioggia o acqua. Non posizionare vicino al televisore contenitori di liquidi, ad esempio vasi. In caso di versamento di liquidi sul televisore, scollegarlo immediatamente dalla presa di rete. Rivolgersi a Philips per una verifica del televisore prima di utilizzarlo.
 - Non posizionare il televisore, il telecomando o le batterie vicino a fiamme libere o altre fonti di calore, inclusa la luce solare diretta.
 - Al fine di prevenire la diffusione di incendi, tenere il televisore lontano da candele o altre fonti di fiamme libere.



- Non inserire oggetti nelle fessure di ventilazione o in altre aperture del televisore.
- Quando il televisore è montato su un piedistallo girevole, evitare di sollecitare il cavo di alimentazione in quanto possono allentarsi i collegamenti e prodursi archi elettrici.
- Rischio di corto circuito o incendio!
- Non esporre il telecomando o le batterie a pioggia, acqua o calore eccessivo.

- Evitare di fare forza sulle spine di alimentazione. Spine di alimentazione parzialmente allentate possono causare archi elettrici o incendi.
- Rischio di lesioni personali o danni al prodotto!
 - Per sollevare e trasportare un televisore del peso di oltre 25 chili sono necessarie due persone.
 - Quando il televisore è montato su un piedistallo, utilizzare esclusivamente il supporto in dotazione. Fissare saldamente il supporto al televisore. Posizionare il televisore su una superficie piana in grado di sostenere il peso del televisore e del piedistallo.
 - Il televisore deve essere montato su staffe a parete appositamente progettate per questo scopo, su una parete in grado di sostenerne il peso. Koninklijke Philips Electronics N.V. declina ogni responsabilità per incidenti o lesioni derivanti da un montaggio a parete non idoneo.
- Rischio di lesioni a bambini! Osservare le precauzioni seguenti per evitare il rischio di caduta del televisore e di lesioni a bambini:
 - Evitare di posizionare il televisore su una superficie coperta da tessuti o altri materiali che possono essere spostati.
 - Accertarsi che nessuna parte del televisore sporga dalla superficie di montaggio.
 - Evitare di posizionare il televisore su mobili alti (come ad esempio una libreria) senza ancorare sia il televisore che il mobile a un supporto idoneo (ad esempio, una parete di cemento).
 - Informare i bambini sui rischi a cui possono andare incontro arrampicandosi sul mobile per raggiungere il televisore.

- Rischio di surriscaldamento! Non installare il televisore in uno spazio ristretto, come ad esempio una libreria. Lasciare uno spazio di almeno 10 cm intorno al televisore per consentirne la ventilazione. Accertarsi che le fessure di ventilazione non siano ostruite da tende o altri oggetti.
 - Rischio di lesioni, incendio o danni al cavo di alimentazione! Non posizionare il televisore o altri oggetti sul cavo di alimentazione.
 - Se sono previsti temporali con fulmini, scollegare il televisore dalla presa di rete. Durante temporali con fulmini, non toccare il televisore, il cavo di alimentazione o il cavo dell'antenna.
 - Rischio di danni all'udito! Evitare di utilizzare auricolari o cuffie ad alto volume o per periodi prolungati.
 - Non consentire ai bambini di arrampicarsi o di giocare con il televisore.
 - Posizionare il televisore in un punto in cui non possa essere spinto, tirato o rovesciato.
 - Se il televisore viene trasportato a temperature inferiori a 5° C:
1. Rimuovere il televisore dalla scatola.
 2. Attendere che la temperatura del televisore raggiunga quella ambiente.
 3. Installare il televisore.

1.2 Protezione dello schermo

- Ove possibile, evitare l'uso di immagini fisse, che rimangono sullo schermo per periodi di tempo prolungati, quali menu a video, pagine di televideo, strisce nere, informazioni di borsa, loghi di canali televisivi e orologio digitale. Qualora fosse necessario utilizzare immagini fisse, ridurre il contrasto e la luminosità per evitare danni allo schermo.
- Prima di pulire lo schermo, spegnere il televisore e scollegare il cavo di alimentazione.

- Pulire il televisore e lo schermo con un panno morbido e asciutto. Non utilizzare sostanze come alcool, prodotti chimici, detergenti per uso domestico
- in quanto potrebbero danneggiare lo schermo! Non toccare, premere, strofinare o colpire lo schermo con alcun oggetto.
- Per evitare deformazioni o colori sbiaditi, asciugare tempestivamente eventuali gocce d'acqua.

1.3 Riciclaggio

- Questo prodotto è stato progettato e realizzato con materiali e componenti di alta qualità che possono essere riciclati o riutilizzati.
- Questo prodotto è stato progettato e realizzato in modo da consentirne il riciclaggio. Quando un prodotto è contrassegnato con il simbolo del bidone dei rifiuti con una croce, significa che tale prodotto è coperto dalla Direttiva Europea 2002/96/CE:



- Non effettuare lo smaltimento del prodotto usato insieme ai rifiuti domestici. Informarsi o chiedere al rivenditore come effettuare il corretto smaltimento del prodotto conformemente alle normative locali. Il corretto smaltimento del prodotto usato contribuirà a prevenire conseguenze negative sull'ambiente e la salute umana.
- Il telecomando fornito utilizza batterie coperte dalla Direttiva Europea 2006/66/CE e non può essere smaltito insieme ai rifiuti domestici. Informarsi sulle normative locali riguardanti la raccolta differenziata delle batterie.

2 Panoramica del televisore

2.1 Panoramica dei collegamenti

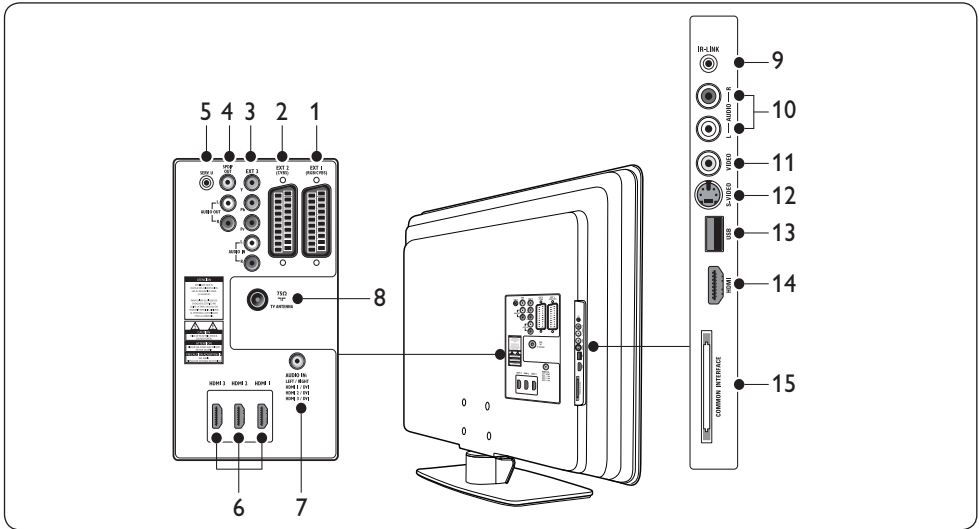

1. EXT 1

Primo connettore SCART per lettori DVD, VCR, ricevitori digitali, console di gioco e altri dispositivi SCART. Supporta audio L/R, ingresso/uscita CVBS, RGB

2. EXT 2

Secondo connettore SCART. Supporta audio L/R, ingresso/uscita CVBS.

3. EXT 3

Connettori di ingresso Component video (Y Pb Pr) e audio L/R per lettori DVD.

4. SPDIF OUT/AUDIO OUT

Connettori di uscita audio per sistemi home theatre o altri sistemi audio.

5. SERV. U

Connettore di servizio (non inserire le cuffie)

6. HDMI 1/2/3

Connettori di ingresso HDMI per lettori di dischi Blu-ray, ricevitori digitali, console di gioco e altri dispositivi ad alta definizione.

7. AUDIO IN

Connettore mini-jack per ingresso audio del computer (quando è collegato un PC tramite l'adattatore DVI-HDMI).

8. ANTENNA TV

9. IR-LINK

Connettore per dispositivo compatibile IR-link (ad esempio, un set-top box).

10. AUDIO L/R

Connettori di ingresso audio L/R per dispositivi composite ed S-Video.

11. VIDEO

Connettore di ingresso video per dispositivi composite

12. S-VIDEO

Connettore di ingresso S-Video per dispositivi S-Video.

13. USB

Connettore USB per dispositivi di memorizzazione.

14. HDMI

Connettore HDMI supplementare per dispositivi portatili ad alta definizione.

15. COMMON INTERFACE

Slot per i moduli CAM (Conditional Access Modules).

Nota

Per dettagli sui collegamenti dei singoli dispositivi, consultare i relativi manuali utente.

2.1.1 Controlli e indicatori laterali

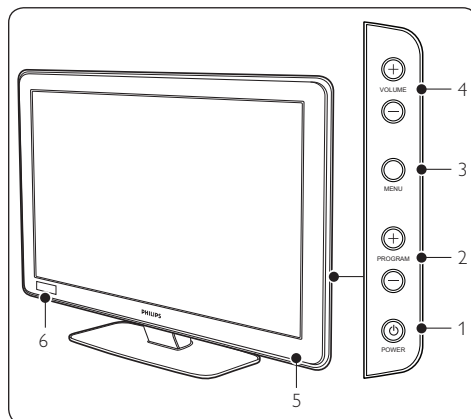

1. ALIMENTAZIONE

2. PROGRAMMA +/-

3. MENU

4. VOLUME +/-

5. Indicatore di alimentazione/Sensore del telecomando

6. Orologio

3 Telecomando

Per informazioni dettagliate sul telecomando, consultare il *Capitolo 5 Panoramica del telecomando*.

Telecomando modalità ospite

Per impostazione e configurazione.

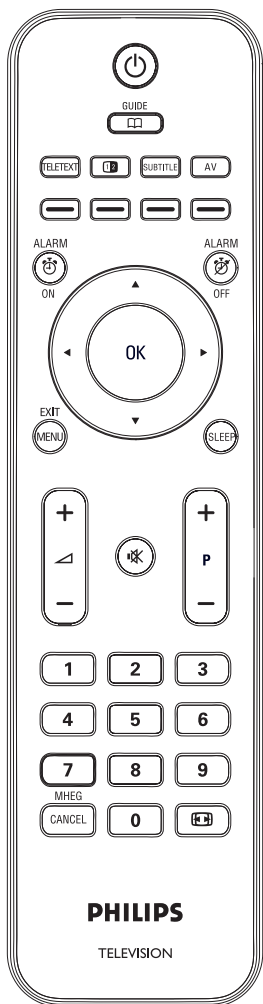

Telecomando di configurazione

Questo telecomando può essere acquistato separatamente per funzioni Institutional TV/Professional and Business Solutions e impostazioni SmartCard.

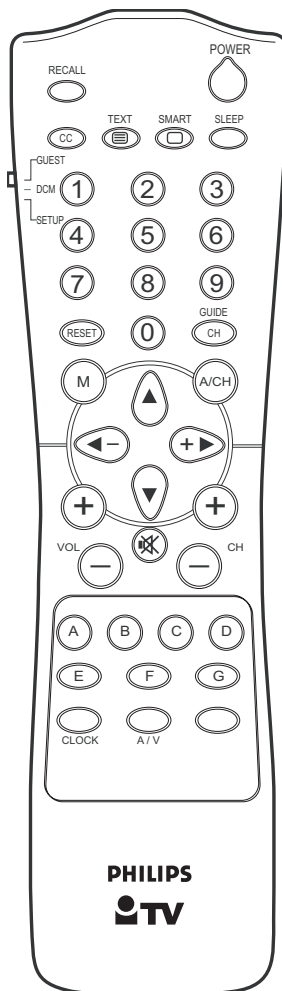

4 Guida introduttiva

Questa sezione descrive come posizionare e installare il televisore.

4.1 Posizionamento del televisore

Oltre alla lettura e alla comprensione delle istruzioni di sicurezza fornite nella *Sezione 1.1*, per il posizionamento del televisore considerare anche quanto di seguito riportato:

- La distanza ottimale di visione del televisore è pari a tre volte le dimensioni dello schermo.
- Posizionare il televisore in modo che la luce non sia diretta sullo schermo.
- Collegare i dispositivi prima di posizionare il televisore.
- Il televisore è dotato di uno slot di sicurezza Kensington.

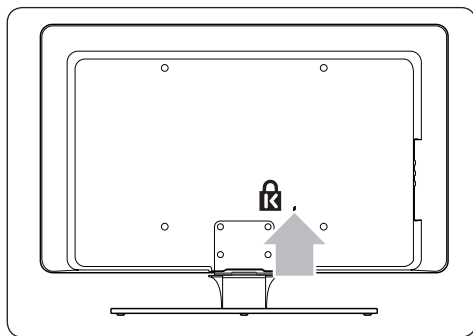

Se si utilizza un blocco di sicurezza Kensington (non fornito), posizionare il televisore vicino a un oggetto fisso (ad esempio un tavolo) facilmente collegabile al blocco.

4.2 Montaggio a parete del televisore

⚠ AVVERTENZA

Il montaggio a parete del televisore deve essere effettuato soltanto da personale qualificato. Koninklijke Philips Electronics N.V. declina ogni responsabilità per incidenti o lesioni derivanti da un montaggio a parete non idoneo.

Fase 1 Acquistare una staffa per montaggio a parete compatibile VESA

In base alle dimensioni dello schermo del televisore, acquistare una delle staffe per montaggio a parete indicate di seguito:

Dimensioni dello schermo del televisore (pollici/cm)	Tipo di staffa per montaggio a parete compatibile VESA (mm)	Istruzioni particolari
22"/56cm	Regolabile 100 x 100	Nessuna
26"/66cm	Regolabile 100 x 200	Nessuna
32"/81cm	Regolabile 300 x 300	La staffa compatibile VESA deve essere regolata a 200 x 300 prima di essere fissata al televisore.
42"/107cm o maggiore	Fissa 400 x 400	Nessuna

Fase 2 Fissare al televisore la staffa per montaggio a parete compatibile VESA

1. Individuare i quattro dadi di montaggio sul retro del televisore.

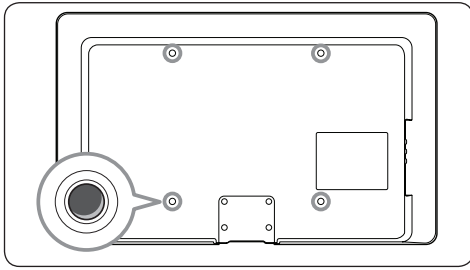

2. Seguire le istruzioni fornite con la staffa per montaggio a parete compatibile VESA.

ⓘ **NOTA**

Per il fissaggio della staffa al televisore, utilizzare bulloni M4 per i modelli da 26 pollici, M6 per i modelli da 32 pollici o M8 per i modelli di dimensioni maggiori (bulloni non forniti).

4.3 Collegamento del cavo dell'antenna

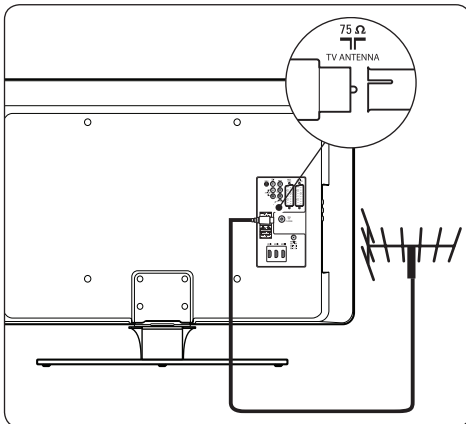

1. Individuare il connettore **ANTENNA TV** sul retro del televisore.
2. Collegare un'estremità del cavo dell'antenna (non fornito) al connettore **ANTENNA TV**. Se necessario, utilizzare un adattatore.
3. Collegare l'altra estremità del cavo dell'antenna alla presa, verificando che le due estremità del cavo siano saldamente fissate.

4.4 Collegamento del cavo di alimentazione

⚠ **AVVERTENZA**

Verificare che la tensione di rete corrisponda al valore di tensione stampato sul retro del televisore. Non inserire il cavo di alimentazione se la tensione non corrisponde.

Per collegare il cavo di alimentazione

ⓘ **Nota**

L'ubicazione del connettore di rete varia a seconda del modello di televisore.

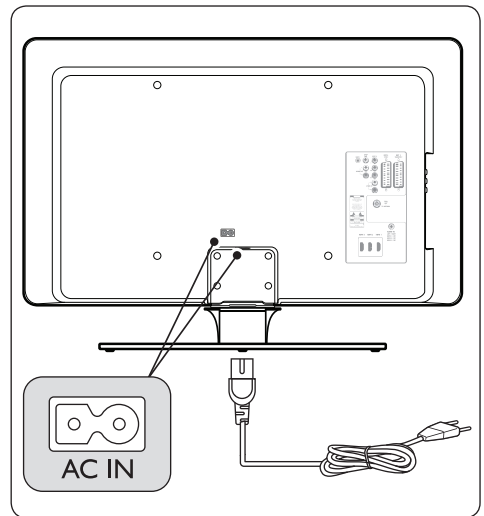

1. Individuare il connettore di rete **AC IN** sul retro o nella parte inferiore del televisore.
2. Collegare il cavo di alimentazione al connettore di rete **AC IN**.
3. Collegare il cavo di alimentazione alla presa di alimentazione, verificando che le due estremità del cavo siano saldamente inserite.

⚠ **AVVERTENZA**

Prima di collegare il televisore alla presa di alimentazione, verificare che la tensione di rete corrisponda al valore stampato sotto il coperchio del cavo.

Per poter scollegare agevolmente il televisore dalla presa di alimentazione, verificare di poter accedere liberamente al cavo di alimentazione in qualsiasi momento. Per scollegare il cavo di alimentazione, tirare sempre la spina, mai il cavo.

4.5 Inserimento delle batterie del telecomando

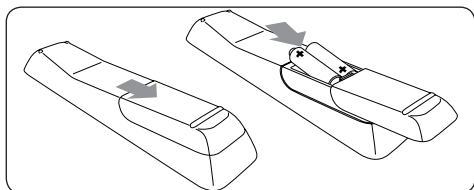

1. Fare scorrere e rimuovere il coperchio del vano batterie del telecomando.
2. Inserire le due batterie fornite (AAA, Tipo LR03). Accertarsi che le polarità + e - delle batterie corrispondano alle indicazioni presenti all'interno del vano.
3. Riposizionare il coperchio scorrevole.

ⓘ Nota

Estrarre le batterie dal telecomando se non lo si utilizza per un periodo prolungato.

4.6 Predisposizione per i servizi digitali

I canali televisivi digitali criptati possono essere decodificati mediante un modulo CAM (Conditional Access Module) fornito dall'emittente digitale.

Il modulo CAM può abilitare diversi servizi a seconda dell'operatore scelto (ad esempio Pay TV). Per ulteriori informazioni su servizi e termini contrattuali, rivolgersi alle emittenti televisive.

4.6.1 Uso del modulo CAM

⚠ AVVERTENZA

Prima di inserire un modulo CAM, spegnere il televisore. Accertarsi di osservare le istruzioni seguenti. Inserendo il modulo CAM in modo errato si rischia di danneggiare il modulo stesso e il televisore.

1. Seguendo le indicazioni stampate sul modulo, inserire delicatamente e a fondo il modulo CAM nello slot Common Interface

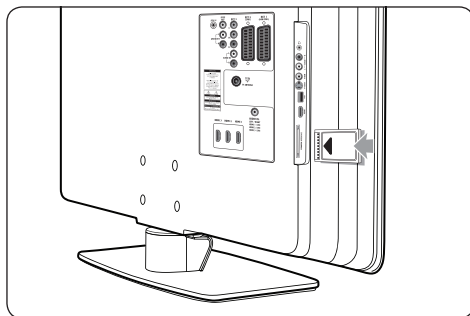

2. sul retro del televisore.

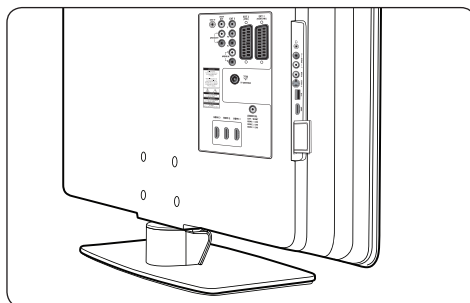

3. Accendere il televisore e attendere l'attivazione del modulo. L'attivazione potrebbe richiedere alcuni minuti.

ⓘ Nota

Il modulo va sempre lasciato all'interno dello slot. Rimuovendo il modulo, si disattivano i servizi digitali.

4.6.2 Accesso ai servizi CAM

1. Accedere al menu **Setup**.
2. Premere ▼ per selezionare **OSD display**
> **Enable CI slot**.
3. Premere ▲ per selezionare **On**.

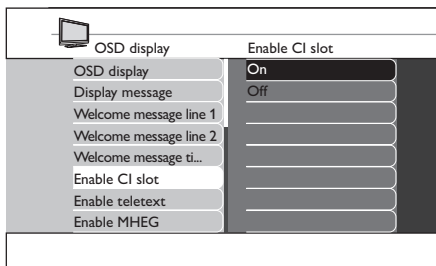

4. Premere **MENU** o **M** per uscire.

5 Panoramica del telecomando

Questa sezione fornisce una panoramica dettagliata delle funzioni del telecomando.

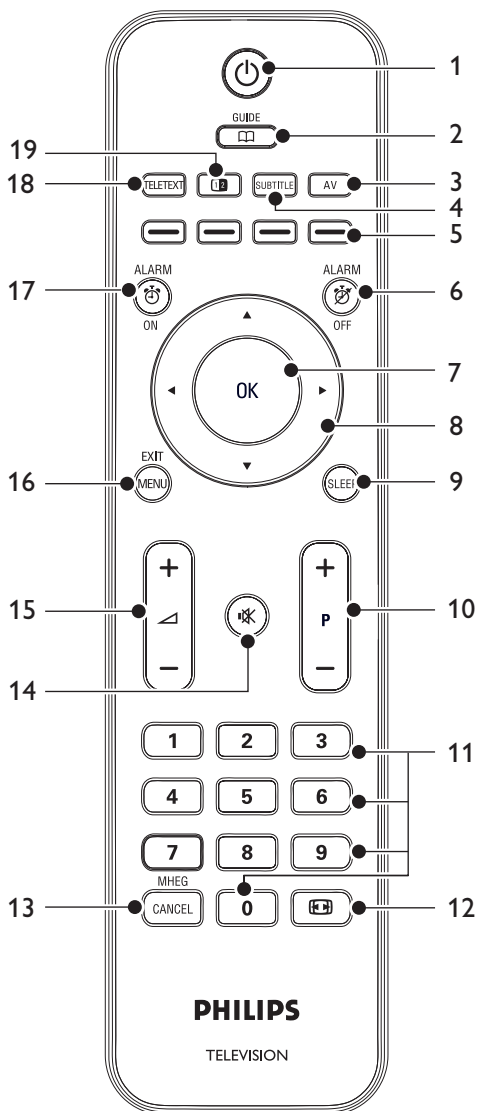

- 1.** Consente di accendere il televisore quando è in modalità Standby o di riportarlo in tale modalità quando è acceso.
- 2. GUIDE**
Consente di attivare e disattivare la Guida elettronica ai programmi. Tasto attivo solo per i canali digitali.
- 3. AV**
Seleziona i dispositivi collegati.
- 4. SUBTITLE**
Attiva o disattiva i sottotitoli.
- 5.** Tasti colorati
Consentono di selezionare rapidamente attività e pagine del televideo.
- 6. ALARM OFF**
Disattiva la funzione sveglia. Solo per i modelli dotati di orologio digitale.
- 7. OK**
Attiva un'impostazione.
- 8.** Tasti di navigazione (Su ▲, Giù ▼, Sinistra ◀ e Destra ▶)
Consentono di sfogliare il menu.
- 9. SLEEP**
Imposta lo sleep timer.
- 10. P +/-**
Consente di passare al canale successivo o di tornare a quello precedente.
- 11.** Pulsanti numerici
Consentono di selezionare un canale, una pagina o un'impostazione.
- 12.** Consente di selezionare un formato di immagine.
- 13. MHEG CANCEL**
Annulla il testo digitale o i servizi interattivi (solo Regno Unito)
- 14.** Esclude o ripristina l'audio.
- 15.** Aumenta o diminuisce il volume.

16. **MENU**

Attiva o disattiva il menu.

17. **ALARM ON**

Attiva la funzione sveglia. Solo per i modelli dotati di orologio digitale.

18. **TELETEXT**

Attiva o disattiva il televideo.

19. 

Doppio schermo. Consente di visualizzare il canale o la sorgente corrente sulla sinistra dello schermo e il televideo sulla destra.

6 Configurazione iniziale

Alla prima accensione del televisore, appare un menu di selezione della lingua.

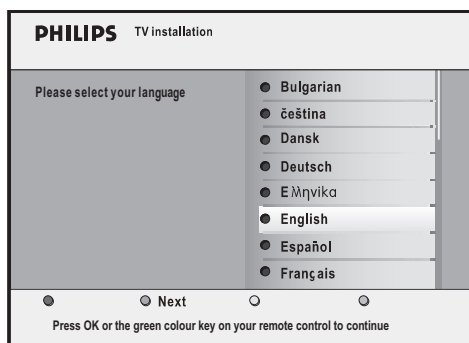

Selezionare la lingua e seguire le istruzioni a video per impostare il televisore.

Suggerimento

È possibile saltare le procedure di configurazione iniziale premendo due volte il controllo **MENU** sul televisore.

7 Impostazione della modalità hotel (BDS)

Il televisore è progettato per essere utilizzato in modalità hotel (BDS), che offre i vantaggi seguenti:

- Disabilitazione del menu utente. Gli ospiti non possono modificare le impostazioni audio, video e di canale.
- Selezione di un volume e di un canale all'accensione. All'accensione del televisore, viene visualizzato il canale specificato e viene riprodotto il livello di volume selezionato.
- Impostazione di un volume massimo.
- Accesso al menu Setup dal telecomando di configurazione o dal telecomando modalità ospite.
- Oscuramento di determinati programmi.
- Disabilitazione dei pulsanti **VOLUME +/-**, **PROGRAMMA +/-** e **MENU** sul televisore.
- Soppressione delle informazioni a video.

Nota

Spegnere e riaccendere il televisore per rendere effettive le impostazioni della modalità hotel (BDS).

Suggerimento

Per accedere al livello dei menu, premere ►.
Per uscire dal livello dei menu, premere ◀.

7.1 Accesso al menu di configurazione

7.1.1 Con il telecomando modalità ospite

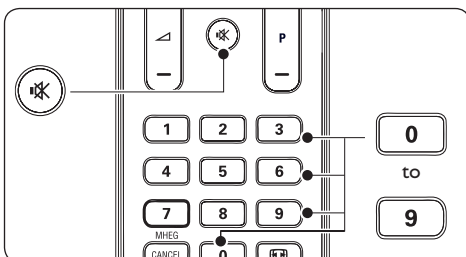

1. Accendere il televisore e selezionare un canale.
2. Premere **3,1,9,7,5,3** e **M** sul telecomando entro 20 secondi per visualizzare il menu **Setup**.

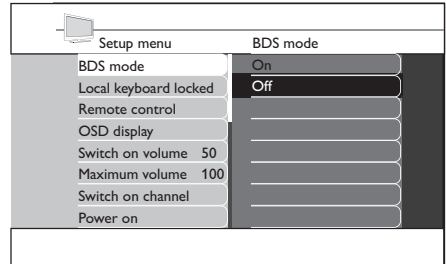

3. Selezionare **Setup menu > Remote control > High security mode**.

- **On**
Consente di accedere al menu di impostazione della modalità hotel solo dal telecomando di configurazione.
- **Off**
Consente di accedere al menu di impostazione della modalità hotel sia dal telecomando di configurazione che dal telecomando modalità ospite.

7.1.2 Con il telecomando di configurazione

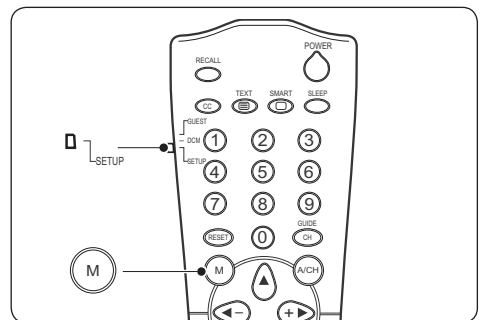

1. Accendere il televisore e selezionare un canale.
2. Fare scorrere il cursore laterale del telecomando su **SETUP**.

3. Premere **M** per visualizzare il menu **Setup**.

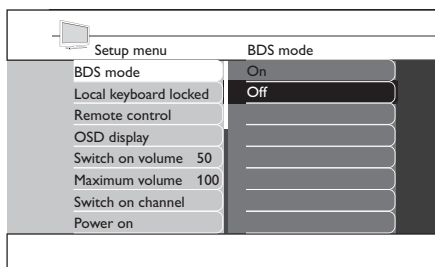

4. Selezionare **Setup menu > Remote control > High security mode**.

- **On**

Consente di accedere al menu di impostazione della modalità hotel solo dal telecomando di configurazione.

- **Off**

Consente di accedere al menu di impostazione della modalità hotel sia dal telecomando di configurazione che dal telecomando modalità ospite.

7.2 Attivazione della modalità hotel (BDS)

1. Accedere al menu **Setup**.
2. Premere **▶** per accedere all'opzione **BDS Mode**.
3. Premere **▲** per selezionare **On**.

I menu utente sono bloccati e tutte le impostazioni della modalità hotel sono effettive.

Per utilizzare l'apparecchio come un normale televisore consumer, selezionare **Off**.

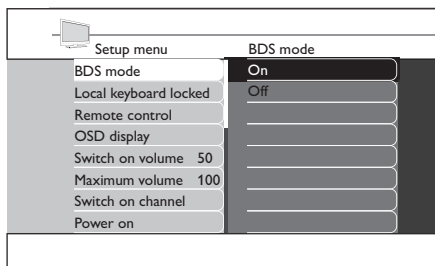

4. Premere **▼** per selezionare **Store - go right**, quindi premere **▶** per salvare l'impostazione.

7.3 Blocco della tastiera locale

1. Accedere al menu **Setup**.
2. Premere **▼** per selezionare **Local keyboard locked**.
3. Premere **▶** per accedere all'opzione **Local keyboard locked**.
4. Premere **▲** per selezionare **On**.
I pulsanti **VOLUME +/-**, **PROGRAMMA +/-** e **MENU** sul televisore sono bloccati. Per sbloccarli, selezionare **Off**.

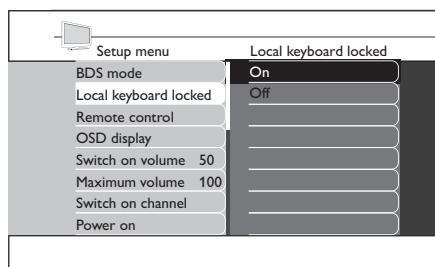

5. Premere **▼** per selezionare **Store - go right**, quindi premere **▶** per salvare l'impostazione.

7.4 Selezione delle impostazioni del telecomando

1. Accedere al menu **Setup**.
2. Premere **▼** per selezionare **Remote control**.

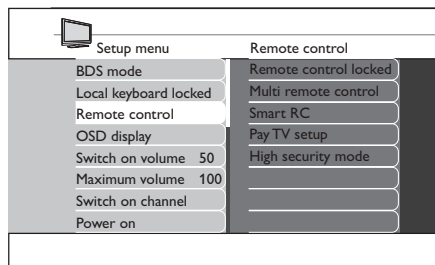

3. Premere **▶** per accedere all'opzione **Remote control**.

4. Premere ▲ o ▼ per selezionare un'impostazione.
5. Premere ► per accedere all'opzione.
 - **Remote control locked**
 - **On**
Blocca i pulsanti del telecomando standard.
 - **Off**
Sblocca i pulsanti del telecomando.
 - **Multi remote control**
 - **Off**
Disabilita la funzione telecomando multiplo.
 - **Blue**
Selezionare per utilizzare il telecomando per gli ospiti blu.
 - **Red**
Selezionare per utilizzare il telecomando per gli ospiti rosso.
 - **Green**
Selezionare per utilizzare il telecomando per gli ospiti verde.
 - **Yellow**
Selezionare per utilizzare il telecomando per gli ospiti giallo.
 - **Smart RC**
 - **On**
Selezionare per utilizzare il telecomando Smart.
 - **Off**
Disabilita l'uso del telecomando Smart.
 - **Pay TV setup**
Selezionare l'impostazione **R0**, **R1** o **R2** per i diversi canali Pay TV.
 - **High security mode**
 - **On**
Consente di accedere al menu di impostazione della modalità hotel solo dal telecomando di configurazione.
 - **Off**
Consente di accedere al menu di impostazione della modalità hotel sia dal telecomando di configurazione che dal telecomando modalità ospite.

7.5 Selezione del display OSD

1. Accedere al menu **Setup**.
2. Premere ▼ per selezionare **OSD display**.

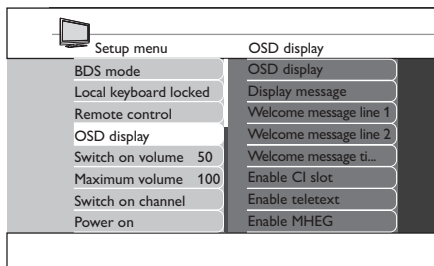

3. Premere ► per accedere all'opzione **OSD display**.
4. Premere ▲ o ▼ per selezionare un'impostazione.
5. Premere ► per accedere all'opzione.
 - **OSD display**
 - **On**
Visualizza le informazioni a video.
 - **Off**
Sopprime le informazioni a video.
 - **Display message**
 - **On**
Visualizza il messaggio di benvenuto all'accensione del televisore.
 - **Off**
Disabilita il messaggio di benvenuto.
 - **Welcome message line 1/2**
Premere ▲ o ▼ per creare la prima o la seconda riga del messaggio di benvenuto. È possibile utilizzare fino a 20 caratteri alfanumerici per riga. Premere il pulsante **rosso** per annullare, il pulsante **verde** per uscire, il pulsante **giallo** per cancellare tutti i caratteri o il pulsante **blu** per eliminare qualsiasi carattere.
 - **Welcome message timeout**
Seleziona il periodo di timeout per il messaggio di benvenuto.
 - **Enable CI slot**
Selezionare **On** per accedere ai servizi CAM.

- **Enable teletext**
Selezionare **On** per accedere al televideo.
- **Enable MHEG**
Selezionare **On** per accedere all'opzione MHEG.
- **Enable EPG**
Selezionare **On** per accedere all'opzione EPG.
- **Enable Subtitles**
Selezionare **On** per visualizzare i sottotitoli.

7.6 Impostazione del volume all'accensione

All'accensione del televisore, viene riprodotto il livello di volume impostato.

1. Accedere al menu **Setup**.
2. Premere **▼** per selezionare **Switch on volume**.
3. Premere **▶** per accedere all'opzione **Switch on volume**.

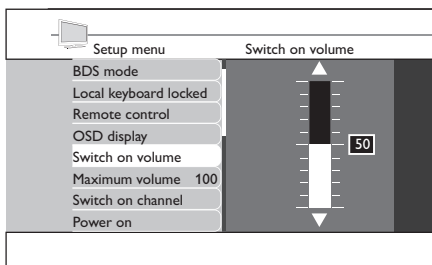

4. Premere **▲** o **▼** per selezionare il livello di volume desiderato.
5. Premere **▼** per selezionare **Store - go right**, quindi premere **▶** per salvare l'impostazione.

7.7 Impostazione di un volume massimo

Il volume del televisore non supererà il livello impostato.

1. Accedere al menu **Setup**.
2. Premere **▼** per selezionare l'opzione **Maximum volume**.
3. Premere **▶** per accedere all'opzione **Maximum volume**.

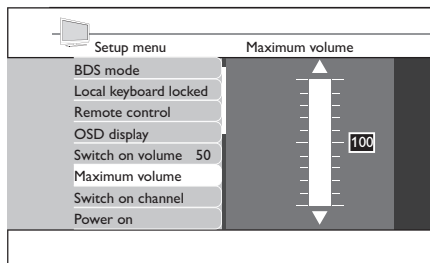

4. Premere **▲** o **▼** per selezionare il livello di volume desiderato.
5. Premere **▼** per selezionare **Store - go right**, quindi premere **▶** per salvare l'impostazione.

7.8 Selezione del canale all'accensione

All'accensione del televisore, viene visualizzato il canale specificato.

1. Accedere al menu **Setup**.
2. Premere **▼** per selezionare l'opzione **Switch on channel**.

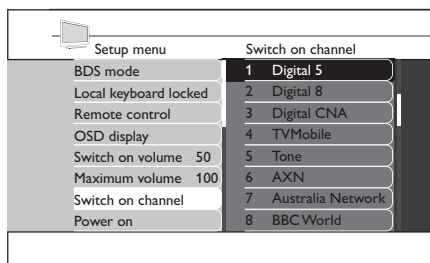

3. Premere **▶** per accedere all'opzione **Switch on channel**.
4. Premere **▲** o **▼** per selezionare il canale desiderato.
5. Premere **▼** per selezionare **Store - go right**, quindi premere **▶** per salvare l'impostazione.

7.9 Impostazione dello stato iniziale

All'accensione del televisore, viene programmata la modalità operativa selezionata.

1. Accedere al menu **Setup**.
2. Premere ▼ per selezionare l'opzione **Power on**.

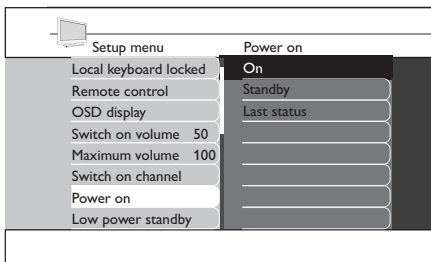

3. Premere ► per accedere all'opzione **Power on**.
4. Premere ▲ o ▼ per selezionare lo stato desiderato.
 - **On**
Il televisore si accende al collegamento dell'alimentazione di rete.
 - **Standby**
Il televisore si mette in standby al collegamento dell'alimentazione di rete.
 - **Last status**
Il televisore si accende con le modalità dell'ultimo stato di alimentazione impostato al collegamento dell'alimentazione di rete.
5. Premere ▼ per selezionare **Store - go right**, quindi premere ► per salvare l'impostazione.

7.10 Impostazione della modalità standby a basso consumo energetico

In modalità standby, è possibile impostare diverse opzioni di risparmio energetico.

1. Accedere al menu **Setup**.
2. Premere ▼ per selezionare l'opzione **Low power standby**.

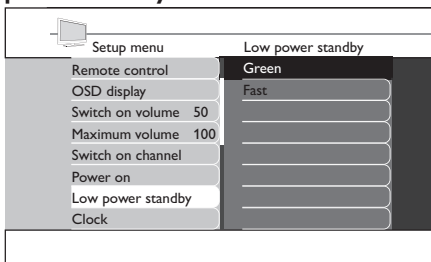

3. Premere ► per accedere all'opzione **Low Power standby**.
4. Premere ▲ o ▼ per selezionare lo stato desiderato.
 - **Green**
Il televisore entra in modalità standby a basso consumo energetico.
 - **Fast**
Il televisore entra in modalità semi-standby per accendersi rapidamente.
5. Premere ▼ per selezionare **Store - go right**, quindi premere ► per salvare l'impostazione.

7.11 Selezione delle impostazioni dell'orologio

Selezionare e configurare le impostazioni dell'orologio.

1. Accedere al menu **Setup**.
2. Premere ▼ per selezionare **Clock**.

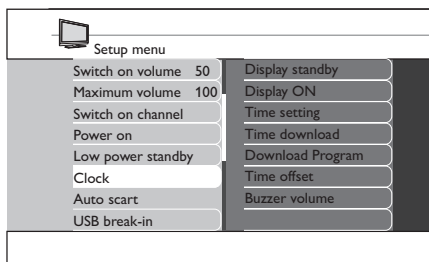

3. Premere ► per accedere all'opzione **Clock**.
4. Premere ▲ o ▼ per selezionare l'impostazione che si desidera configurare.
5. Premere ► per selezionare le impostazioni.
6. Premere ▲ o ▼ per selezionare opzioni o effettuare regolazioni.
 - **Display standby**
Imposta il livello di luminosità dell'orologio digitale quando il televisore si trova in modalità standby.
 - **Display ON**
Imposta il livello di luminosità dell'orologio digitale quando il televisore è acceso.
 - **Time setting**
Consente di impostare l'ora dell'orologio digitale manualmente.

Nota

Questa opzione è disponibile solo se **Time download** è **DISATTIVATA**.

- **Time download**
Consente di impostare l'ora dell'orologio digitale automaticamente tramite il televideo. L'orologio del televisore verrà sincronizzato automaticamente con l'ora corretta.
 - **Download Program**
Seleziona l'ora dalla trasmissione televideo di un canale. Impostare questo programma come canale iniziale.
 - **Time offset**
Imposta la differenza tra l'ora ricevuta dal televideo e l'ora locale corrente.
 - **Buzzer volume**
Imposta il volume della suoneria della sveglia.
7. Premere ▼ per selezionare **Store - go right**, quindi premere ► per salvare l'impostazione.

7.12 Impostazione del rilevamento automatico Scart

Impostare il televisore per la commutazione sulla sorgente di rilevamento del segnale Scart.

1. Accedere al menu **Setup**.
2. Premere ▼ per selezionare **Auto scart**.

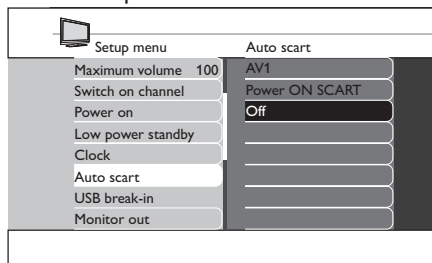

3. Premere ► per accedere all'opzione **Auto scart**.
4. Premere ▲ o ▼ per selezionare l'impostazione desiderata.

- **AV1**
Selezionare per commutare automaticamente il televisore su AV1 quando il cavo Scart è collegato al connettore AV1.
 - **Power ON SCART**
Selezionare per accendere il televisore dalla modalità standby al rilevamento di un segnale Scart; in assenza di segnale Scart, il televisore passa alla modalità standby.
 - **Off**
Disattiva questa funzione.
5. Premere ▼ per selezionare **Store - go right**, quindi premere ► per salvare l'impostazione.

7.13 Impostazione del collegamento USB

Impostare il televisore per il rilevamento automatico di dispositivi USB.

1. Accedere al menu **Setup**.
2. Premere ▼ per selezionare **USB break-in**.

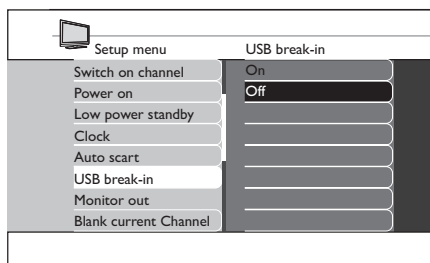

3. Premere ► per accedere all'opzione **USB break-in**.
 4. Premere ▲ o ▼ per selezionare l'impostazione desiderata.
- **On**
Abilita il rilevamento automatico plug-and-play di dispositivi USB.
 - **Off**
Disabilita il rilevamento automatico plug-and-play di dispositivi USB.

5. Premere ▼ per selezionare **Store - go right**, quindi premere ► per salvare l'impostazione.

7.14 Selezione dell'uscita Monitor Out

Selezionare per impostare l'uscita audio e video del televisore attraverso i connettori AV corrispondenti.

1. Accedere al menu **Setup**.
2. Premere ▼ per selezionare **Monitor Out**.

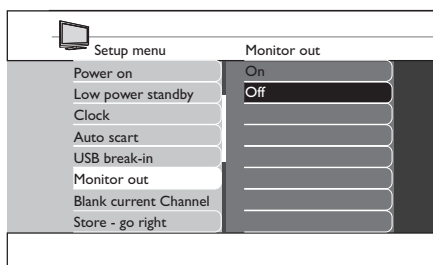

3. Premere ► per accedere all'opzione **Monitor out**.
4. Premere ▲ o ▼ per **ATTIVARE** o **DISATTIVARE** questa funzione.
5. Premere ▼ per selezionare **Store - go right**, quindi premere ► per salvare l'impostazione.

7.15 Selezione della funzione di oscuramento canale corrente

Disabilita solo la visualizzazione. Questa funzione è utilizzata per canali di trasmissioni radio, musicali, ecc.

1. Accedere al menu **Setup**.
2. Premere ▼ per selezionare l'opzione **Blank current channel**.

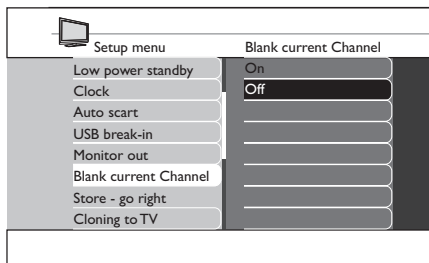

3. Premere ► per accedere all'opzione **Blank current channel**.
4. Premere ▲ o ▼ per **ATTIVARE** o **DISATTIVARE** questa funzione.
5. Premere ▼ per selezionare **Store - go right**, quindi premere ► per salvare l'impostazione.

7.16 Salvataggio delle impostazioni

Selezionare questa opzione per salvare le impostazioni.

1. Selezionare le opzioni o le regolazioni desiderate.
2. Premere ▼ per selezionare **Store - go right**.

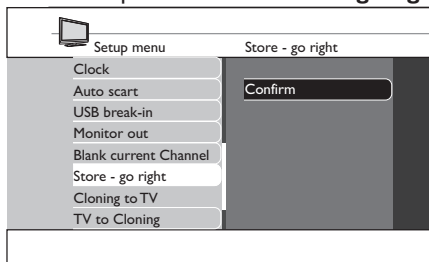

3. Premere ► per accedere all'opzione **Store - go right**.
4. Premere ► per confermare il salvataggio.

✳ Suggerimento

È possibile effettuare il salvataggio dopo aver selezionato tutte le impostazioni, ma prima di uscire dal menu.

8 Clonazione della configurazione

8.1 Clonazione delle impostazioni sul televisore

Copia dei dati di configurazione del televisore da uno stick USB.

1. Inserire lo stick USB nel connettore USB laterale.
2. Accedere al menu **Setup**.
3. Premere ▼ per selezionare l'opzione **Cloning to TV**.
4. Premere ► per accedere all'opzione **Cloning to TV**.
5. Premere ► per caricare i dati sul televisore. Durante questo processo, i file vengono clonati.

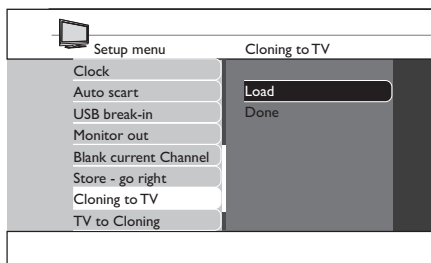

ⓘ Nota

- Durante il processo di copia, non rimuovere lo stick USB.
 - Tutti i controlli del telecomando e i pulsanti del televisore sono disabilitati.
6. Spegner e riaccendere il televisore per resettarlo dopo la clonazione.

8.2 Clonazione delle impostazioni dal televisore

Copiare i dati di configurazione del televisore su uno stick USB.

1. Accedere al menu **Setup**.
2. Premere ▼ per selezionare l'opzione **TV to Cloning**.
3. Premere ► per accedere all'opzione **TV to Cloning**.
4. Premere ► per caricare i dati sullo stick USB.

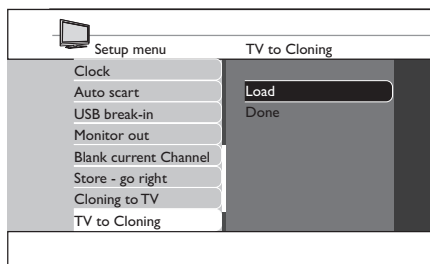

ⓘ Nota

- Durante il processo di copia, non rimuovere lo stick USB.
 - Tutti i controlli del telecomando e i pulsanti del televisore sono disabilitati.
5. Spegner e riaccendere il televisore per resettarlo dopo la clonazione.

9 Risoluzione dei problemi

Questa sezione descrive i problemi più frequenti e le relative soluzioni.

9.1 Problemi di comunicazione

Il televisore non comunica con il terminale interattivo esterno:

- Verificare che lo slot della scheda sia abilitato. Per maggiori dettagli, consultare la *Sezione 4.6.2 Accesso ai servizi CAM*.

9.2 Problemi dell'immagine

Nessuna immagine

- Verificare che la funzione **Blank current channel** non sia attivata. Per maggiori dettagli, consultare la *Sezione 7.16 Selezione della funzione di oscuramento canale corrente*.

9.3 Altri problemi

Il carattere 'F' appare sullo schermo del televisore.

Il carattere F indica che il televisore è in modalità fabbrica.

- Premere e tenere premuto il pulsante **MENU** laterale per alcuni secondi. Verrà ripristinato il normale funzionamento del televisore.

Nessuna risposta dal televisore quando viene utilizzato il telecomando modalità ospite.

Questa condizione indica che la modalità di alta sicurezza è impostata su **On**.

- Selezionare **Setup menu > Remote control**. Impostare **High security mode** su **Off**.

La modalità hotel non funziona.

- Accertarsi che la modalità non sia attiva. Spegner e accendere il televisore per resettarlo.

Il telecomando non funziona

- Accertarsi che le batterie non siano difettose.
- Verificare che il telecomando non sia bloccato. Per maggiori dettagli, consultare la *Sezione 7.4 Selezione delle impostazioni del telecomando*.

10 Indice

A

Alimentazione

- indicatore 7
- standby a basso consumo energetico 20
- stato acceso 19

AUDIO

IN 6

L/R 6

Auto scart 21

B

BDS (modalità hotel)

impostazione 16

Blocco Kensington 9

C

Canale

- accensione 19
- installazione manuale 19

Clonazione della configurazione

- clonazione delle impostazioni dal televisore 23
- clonazione delle impostazioni sul televisore 23

Common Interface 7

Conditional Access Module 11

Configurazione

con telecomando modalità ospite 16

con telecomando di configurazione 16

menu 16

Collegamento 10

- cavo dell'antenna 10
- cavo di alimentazione 10

Controlli

laterali 7

E

EMF 2

EXT 1 6

EXT 2 6

EXT 3 6

G

Garanzia 2

Guida introduttiva 9

H

HDMI 7

HDMI 1 6

HDMI 2 6

HDMI 3 6

I

Informazioni importanti 4

M

MHEG 13

Mute 13

O

Orologio⁷

- digitale on ²⁰
- digitale standby ²⁰
- impostazioni ²⁰
- time download ²¹
- time offset ²¹
- time setting ²⁰

OSD

- display ¹⁸
-

P

Pay TV

- impostazione ¹⁸

Protezione dello schermo⁵

R

Riciclaggio⁵

S

SCART ⁶

SERV. U ⁶

Sicurezza ⁴

SPDIF OUT ⁶

S-VIDEO ⁶

T

Telecomando⁸

- batterie ¹⁰
- bloccato ¹⁷

impostazione ¹⁷

multiplo ¹⁸

panoramica ¹³

seniore ⁷

smart ¹⁸

uso di base ⁸

Risoluzione dei problemi²⁴

TV ⁹

antenna ⁶

controlli laterali ⁷

impostazione ¹⁵

panoramica dei collegamenti ⁶

posizionamento ⁹

predisposizione per i servizi digitali ¹¹

supporto ⁹

U

USB ⁷

V

VESA ³

- staffa per montaggio a parete compatibile⁹

VIDEO ⁶

Volume

- accensione ¹⁹
- massimo ¹⁹
- suoneria ²¹