

Registre seu produto e obtenha suporte em
www.philips.com/welcome

58PFT5309

PT-BR Manual do Usuário

PHILIPS

Índice

1	Aviso	2
2	Importante	4
	Segurança	4
3	Sua TV	7
	Painel de controle	7
	Controle remoto	7
	Uso do controle remoto	8
4	Use sua TV	9
	Ligar ou desligar a TV	9
	Alternar entre os canais	9
	Utilizar dispositivos conectados	10
	Ajustar o volume da TV	10
5	Outros usos da TV	11
	Acessando o menu TV	11
	Alterar os ajustes de imagem e som	11
	Como ajustar as configurações	12
	Uso de Timers	14
	Como ajustar as configurações VGA	15
	Reprodução de mídia de dispositivos USB	15
	Como atualizar o software da TV	17
	como restaurar os ajustes padrão	17
6	Configurando canais	18
	Como configurar os canais automaticamente	18
	Como atualizar canais	18
	Como configurar os canais manualmente	18
	Como renomear canais	19

7	Conexões da TV	20
	Conexões posteriores	20
	Conexões laterais	21
	Como se conectar a um computador	22
	Com o Philips EasyLink	23
8	Informações do produto	24
	Resoluções da tela	24
	Multimídia	24
	Potência do som	24
	Resolução inerente	24
	Sintonizador/recepção/transmissão	24
	Controle remoto	24
	Fonte de alimentação	24
	Suportes compatíveis para montagem da TV	24
9	Solução de problemas	26
	Problemas gerais	26
	Problemas com os canais	26
	Problemas com a imagem	26
	Problemas com o som	27
	Problemas com a conexão HDMI	27
	Problemas de conexão com o computador	27
	Entre em contato conosco	27

1 Aviso

2014©TP Vision Europe B.V. Todos os direitos reservados. As especificações estão sujeitas a alterações sem prévio aviso. As marcas comerciais pertencem à Koninklijke Philips N.V. ou a seus respectivos proprietários. A TP Vision Europe B.V. reserva o direito de fazer modificações nos produtos a qualquer momento, sem nenhuma obrigação de fazer ajustes em produtos anteriores.

O material que se encontra neste manual é considerado adequado para o uso a que se destina o sistema. Se o produto, seus módulos individuais ou procedimentos forem utilizados para outros fins diversos dos aqui especificados, deve-se confirmar sua validade e conformidade. A TP Vision Europe B.V. garante que o material não infringe patentes dos Estados Unidos da América. Não está expressa ou implícita qualquer outra garantia.

A TP Vision Europe B.V. não será responsável por erros no conteúdo deste documento nem por quaisquer problemas resultantes do conteúdo deste documento. Os erros informados à Philips serão adaptados e publicados no site de suporte da Philips logo que possível.

Termos de garantia

- Risco de ferimentos, danos à TV ou de anulação da garantia! Não tente reparar a TV por conta própria.
- Use a TV e os acessórios somente conforme previsto pelo fabricante.
- O símbolo de cuidado impresso na parte traseira da TV indica risco de choque elétrico. Nunca remova a tampa da TV. Sempre entre em contato com o Atendimento ao Cliente Philips para serviços ou reparos.



- Qualquer operação expressamente proibida neste manual, bem como qualquer ajuste ou procedimento de montagem não recomendado ou autorizado neste manual também anulará a garantia.

Características de pixels

Este produto LCD/LED apresenta um elevado número de pixels de cor. Embora haja um nível de pixels efetivos de 99,999% ou mais, podem aparecer constantemente pontos pretos ou pontos brilhantes de luz (de cor vermelha, verde ou azul) na tela. Essa é uma propriedade estrutural do monitor (dentro dos padrões industriais comuns) e não consiste em defeito.

Fusível de alimentação (/56)

Esta TV é equipada com um plugue moldado aprovado. Se for necessário substituir o fusível de alimentação, isso deverá ser feito com um fusível do mesmo valor indicado no plugue (por exemplo, 10 A).

- 1 Remova a tampa do fusível e depois o fusível.
- 2 O fusível de substituição deve estar em conformidade com a BS 1362 e ter a marcação ASTA de aprovação. Em caso de perda do fusível, entre em contato com seu revendedor para verificar o tipo correto.
- 3 Recoloque a tampa do fusível.

Copyright



®Kensington e Micro Saver são marcas comerciais dos E.U.A. registradas da ACCO World Corporation com registros emitidos e aplicações pendentes em outros países no mundo.



HDMI, o logotipo HDMI e High-Definition Multimedia Interface são marcas comerciais ou marcas comerciais registradas da HDMI licensing LLC nos Estados Unidos e em outros países. Todas as outras marcas comerciais registradas e não registradas pertencem a seus respectivos proprietários.

2 Importante

Leia e entenda todas as instruções antes de usar sua TV. Em caso de danos que resultem do não cumprimento das instruções, a garantia não se aplicará.

Segurança

Risco de choque elétrico ou incêndio!

- Nunca exponha a TV à chuva ou água. Nunca coloque recipientes com líquido, como vasos, próximos da TV. Em caso de derramamento de líquidos na TV, desconecte-a imediatamente da tomada elétrica. Entre em contato com o Atendimento ao Cliente Philips para que a TV seja verificada antes de ser utilizada novamente.
- Nunca coloque a TV, o controle remoto ou as baterias perto de chamas ou outras fontes de calor; inclusive luz solar direta. Para impedir a proliferação de fogo, sempre mantenha velas e outros tipos de chamas longe da TV, do controle remoto e das baterias.



- Nunca insira objetos nas aberturas de ventilação ou em outras aberturas da TV.
- Ao girar a TV, verifique se não é feita nenhuma pressão no cabo de alimentação. Essa pressão pode soltar as conexões e causar a formação de faíscas.
- Para desconectar a TV do fornecimento de energia, o plugue de alimentação da TV deve ser desconectado da rede elétrica. Ao desconectar o cabo de alimentação, sempre puxe pelo plugue, nunca pelo cabo. Sempre mantenha acesso livre ao plugue de alimentação, ao cabo de alimentação e à tomada elétrica.

Risco de curto-circuito ou incêndio!

- Nunca exponha o controle remoto ou as baterias à chuva, à água ou ao calor excessivo.
- Evite forçar os plugues de alimentação. Plugues de alimentação soltos podem causar faíscas ou incêndios.

Risco de ferimentos ou danos à TV!

- Para levantar e carregar uma TV que pesa mais de 25 kg (55 lb), é necessário o trabalho de duas pessoas.
- Ao instalar a TV em um suporte, use apenas o suporte fornecido. Prensione firmemente o suporte à TV. Coloque a TV em uma superfície plana e nivelada que resista ao peso da TV e do suporte.
- Ao instalar a TV na parede, use somente um suporte para montagem em parede que possa resistir ao peso da TV. Prensione o suporte em uma parede que possa resistir ao peso da TV e do suporte. A TP Vision Europe B.V. não se responsabiliza pela instalação inadequada na parede que resulte em acidentes, ferimentos ou danos.
- Caso você precise guardar a TV, retire o suporte da TV. Nunca deixe a TV com a parte traseira apoiada e com o suporte instalado.
- Antes de conectar a TV à tomada elétrica, verifique se a tensão de alimentação corresponde ao valor impresso na parte traseira da TV. Nunca conecte a TV à tomada elétrica se a tensão for diferente.
- É possível que partes deste produto sejam feitas de vidro. Manuseie com cuidado para evitar danos e ferimentos.

Risco de ferimentos em crianças!

Siga estas precauções para evitar a queda da TV e impedir que sejam causados ferimentos em crianças:

- Nunca coloque a TV em uma superfície coberta por um tecido ou outro material que possa ser puxado.
- Não deixe que nenhuma parte da TV ultrapasse os limites da superfície.

- Nunca coloque a TV em móveis altos (como uma estante) sem apoiar o móvel e a TV na parede ou em um suporte apropriado.
- Explique às crianças sobre os riscos de subir nos móveis para alcançar a TV.

Risco de engolir baterias!

- O produto/controlador remoto pode conter uma bateria do tipo moeda, a qual apresenta o risco de ser engolida. Sempre mantenha a bateria fora do alcance de crianças!

Risco de superaquecimento!

- Nunca instale a TV em um local fechado. Deixe sempre um espaço de, pelo menos, 10 cm (4 pol) ao redor da TV para ventilação. Nunca deixe que cortinas ou outros objetos cubram as aberturas de ventilação da TV.

Risco de ferimentos, incêndios ou danos ao cabo de alimentação!

- Nunca apoie a TV ou quaisquer objetos sobre o cabo de alimentação.
- Desconecte a TV da tomada elétrica e da antena em caso de tempestades com relâmpagos. Durante essas tempestades, nunca toque em nenhuma parte da TV, do cabo de alimentação ou do cabo da antena.

Risco de danos auditivos!

- Evite o uso de fones de ouvido em volume alto ou por períodos prolongados.

Baixas temperaturas

- Se a TV for transportada em temperaturas abaixo de 5 °C (41 °F), retire a TV da embalagem e espere até que a temperatura fique igual à temperatura do ambiente antes de conectá-la à tomada elétrica.

Cuidados com a tela

- Evite imagens fixas o máximo possível. Imagens fixas são as imagens que permanecem na tela por longos períodos. Por exemplo, menus na tela, barras pretas e exibição de hora. Caso você deva usar imagens fixas, reduza o brilho e o contraste para evitar danos à tela.
- Desconecte a TV antes da limpeza.
- Limpe a TV e a moldura com um pano macio. Nunca use substâncias, como álcool, produtos químicos ou produtos de limpeza doméstica, na TV.
- Risco de danos à tela da TV! Nunca toque, empurre ou esfregue a tela com nenhum objeto.
- Para evitar deformações ou desbotamento das cores, seque as gotas de água o mais rápido possível.

Reciclagem



Seu produto foi projetado e fabricado com componentes e materiais de alta qualidade, que podem ser reciclados e reutilizados.



Quando o produto tiver anexado este símbolo com uma lata de lixo riscada, significa que ele é coberto pela Diretiva europeia 2002/96/EC. Informe-se sobre o sistema de coleta seletiva local para produtos elétricos e eletrônicos. Siga as regras locais e não descarte seus produtos antigos juntamente com o lixo doméstico normal.

O descarte correto de seu produto antigo ajuda a evitar possíveis consequências negativas ao meio ambiente e à saúde.



Seu produto contém baterias cobertas pela Diretiva europeia 2006/66/EC, que não podem ser descartadas com o lixo doméstico normal. Informe-se sobre as regras locais para a coleta seletiva de baterias, pois o descarte correto ajuda a evitar consequências negativas ao meio ambiente e à saúde.

3 Sua TV

Parabéns por sua compra e seja bem-vindo(a) à Philips! Para obter todos os benefícios do suporte oferecido pela Philips, registre sua TV em: www.philips.com/welcome.

Painel de controle

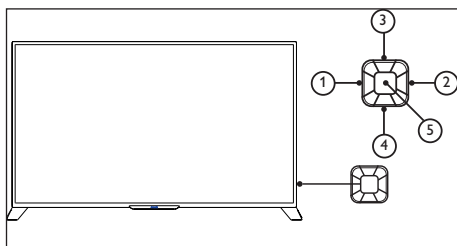

- 1 Volume-**: A função diminuir volume fica disponível sem a tecla de menu.
- 2 Volume+**: A função aumentar volume fica disponível sem a tecla de menu.
- 3 Canal+**: Quando não há um menu de teclado, alterna para a próxima função do canal; quando o menu de teclado aparece, move pelas opções apropriadas para cima e para baixo.
- 4 Canal-**: Quando não há um menu de teclado, alterna para a função anterior do canal; quando o menu de teclado aparece, move pelas opções apropriadas para cima e para baixo.
- 5 Fonte de sinal/OK**: No modo de espera, a teclafonte de sinal/OK é usada como um botão liga/desliga; pressione esse botão para reiniciar. Após reiniciar, o menu fonte de sinal/OK é usado para abrir as funções do menu de teclado. Quando o menu de teclado for aberto, fonte de sinal/OK será usado como uma tecla de confirmação. Observação: A fonte de sinal/tecla de confirmação abaixo do USB não funciona.

Controle remoto

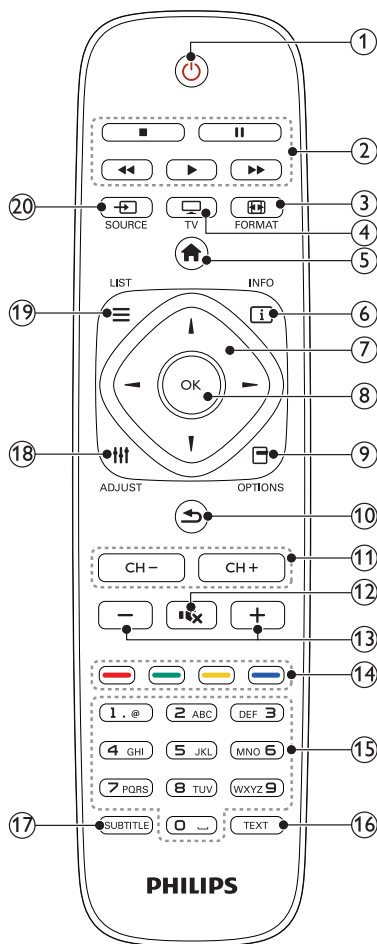

- 1** (Em espera)
Ligar a TV ou colocá-la em espera.
- 2** **Botões de reprodução**
Controlar vídeo, música ou texto.
- 3** **FORMAT**
Alterar o formato da imagem.
- 4** **TV**
Alternar a fonte para a TV.

- 5 **🏠 (Início)**
Acessar ou sair do menu principal e retornar ao menu anterior.
- 6 **ℹ️ INFO**
Exibir informações sobre a atividade atual.
- 7 **▲▼◀▶ (Botões de navegação)**
Navegar pelos menus e selecionar itens.
- 8 **OK**
Confirmar uma entrada ou seleção.
- 9 **⚙️ OPTIONS**
Acessar opções para canais no modo TV.
- 10 **↶ (Retornar)**
Retornar ao menu anterior ou sair de uma determinada função, e mudar para o canal ou fonte de sinal anterior.
- 11 **CH +/- (Canal +/-)**
Mudar de canais; as funções girar e rolagem para cima/para baixo estão disponíveis quando há USB.
- 12 **🔇 (Silenciar)**
Silenciar ou restaurar o áudio.
- 13 **+/- (Volume)**
Ajustar o volume.
- 14 **Botões coloridos**
Selecionar tarefas ou opções.
- 15 **0-9 (Botões numéricos)**
Selecionar canais.
- 16 **TEXT**
Ativar ou desativar teletexto.
- 17 **SUBTITLE**
Selecionar legendas ou faixa de áudio.
- 18 **⚙️ ADJUST**
Acessar o menu de configuração.
- 19 **☰ LIST**
Acessar ou sair da lista de canais da TV.
- 20 **📺 SOURCE**
Selecionar dispositivos conectados.

Uso do controle remoto

Ao usar o controle remoto, mantenha-o perto da TV e aponte-o para o sensor de controle remoto. O campo de visão entre o controle remoto e a TV não deve ser bloqueado por móveis, paredes ou outros objetos.

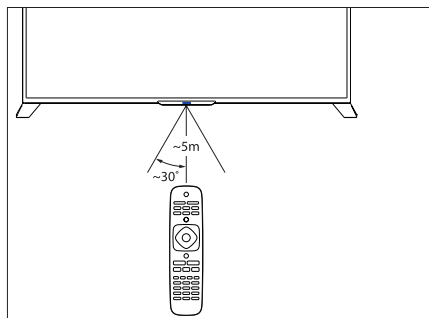

4 Use sua TV

Esta seção ajuda a realizar operações básicas da TV.

Ligar ou desligar a TV

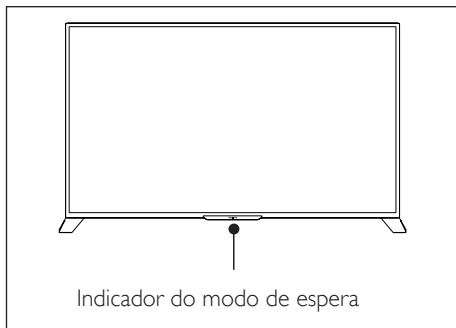

Para ligar

- Conecte o plugue de alimentação.
 - ↳ Se o indicador do modo de espera acender na cor vermelha, pressione no controle remoto.

Para alternar para o modo de espera

- Pressione (Standby-On) no controle remoto.
 - ↳ A luz indicadora do modo de espera alternará para a cor vermelha.

Dica

- Embora a TV consuma pouquíssima energia quando está no modo de espera, a energia continua sendo consumida. Desconecte da tomada elétrica o cabo de alimentação da TV quando esta não estiver em uso por um período prolongado.

Alternar entre os canais

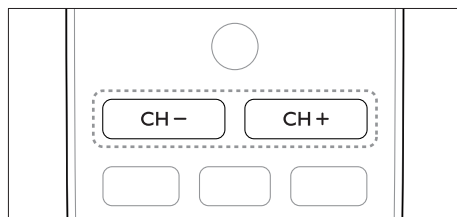
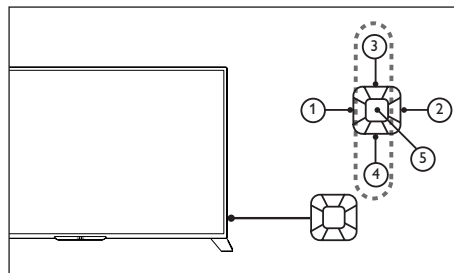

- Pressione **CH +/-** no controle remoto ou na parte inferior direita da TV.
- Insira o número de um canal usando os botões numéricos no controle remoto.
- Pressione no controle remoto para alternar e retornar ao canal anterior.

Visualizar canais instalados

É possível visualizar todos os canais disponíveis na lista de canais.

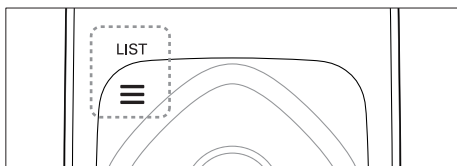

- 1 Pressione **OK** ou **≡ LIST**.
↳ A lista de canais será exibida.
- 2 Pressione **▲▼** para selecionar um canal ou navegar pela lista de canais.
- 3 Pressione **OK** para assistir ao canal selecionado.
- 4 Pressione **↔** para alternar e retomar a exibição do último canal assistido.

Utilizar dispositivos conectados

Observação

- Ligue o dispositivo antes de selecioná-lo como uma fonte de sinal externo.

Usar o botão Source

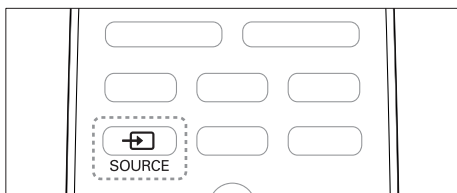

- 1 Pressione **☐ SOURCE**.
↳ A lista de fontes será exibida.
- 2 Pressione **▲▼** para selecionar um dispositivo.
- 3 Pressione **OK** para selecionar.
↳ A TV alternará para o dispositivo selecionado.

Ajustar o volume da TV

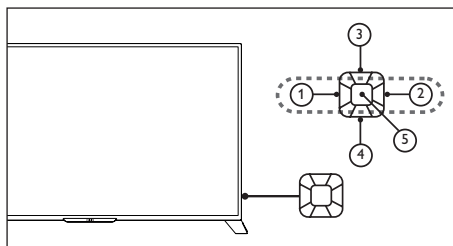

Aumentar ou diminuir o volume

- Pressione **VOL +/-** na parte inferior direita da TV ou o **controle de volume +/-** no controle remoto.

Ativar ou desativar o modo silencioso

- Pressione **🔇 (Silenciar)**.
- Pressione **🔇** novamente para restaurar o som.

5 Outros usos da TV

Acessando o menu TV

O menu pode ajudá-lo a configurar canais, alterar os ajustes de imagem e som e acessar outras funções.

- 1 Pressione **Inicio** .
↳ Exiba a tela de menu.

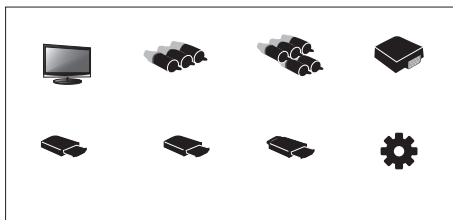

- 2 Selecione **[Ajustes]**.
- 3 Pressione **▲▼◀▶** Escolha uma das seguintes opções:
 - **[Imagem]** / **[Som]** / **[TV]** (pode ser usado somente no modo TV) / **[Ajustes]** / **[Contr. de país]** / **[Ajuste VGA]** (pode ser usado somente no modo PC) / **[EasyLink]**.
- 4 Pressione **OK** para selecionar.
- 5 Pressione **Inicio** para retornar.

Alterar os ajustes de imagem e som

Altere os ajustes de imagem e som de acordo com suas preferências. Você pode usar as predefinições ou alterar manualmente os ajustes.

Como ajustar as configurações da imagem

- 1 Pressione **III AJUSTE** e selecione **[Imagem]**.
↳ Exibe o menu **[Imagem]**.
- 2 Pressione **▲▼◀▶** Selecionando/fazendo ajustes:
 - **[Smart Picture]:**
 - **[Padrão]:** Ajustes de imagem padrão. Recomendado para entretenimento em casa.
 - **[ECO]:** Diminui a intensidade da luz de fundo para reduzir o consumo de energia.
 - **[Esportes]:** Aumenta o contraste e a nitidez da imagem.
 - **[Filme]:** Aplica ajustes para assistir a filmes que funcionam melhor em um ambiente de cinema.
 - **[Pessoal]:** Os usuários podem personalizar os ajustes aqui.
 - **[Brilho]:** Ajusta a intensidade e os detalhes nas áreas escuras (os ajustes feitos podem ser salvos somente como ajustes do usuário).
 - **[Contraste do vídeo]:** Ajusta a intensidade e os detalhes das áreas claras, deixando as áreas escuras inalteradas (os ajustes feitos podem ser salvos somente como ajustes do usuário).
 - **[Cor]:** Ajusta a saturação da cor (os ajustes feitos podem ser salvos somente como ajustes do usuário).
 - **[Tonalidade]:** Ajusta o nível de verde (essa opção aparece somente quando o padrão NTSC é utilizado).
 - **[Nitidez]:** Ajusta a nitidez da imagem (os ajustes feitos podem ser salvos somente como ajustes do usuário).

- **[Temperatura de Cor]:**
 - **[Frio]:** Tonalidade branca-azulada.
 - **[Normal]:** Tonalidade branca. Os usuários podem personalizar a tonalidade branca no modo PC.
 - **[Quente]:** Tonalidade branca avermelhada.
- **[Controle avançado]:**
 - **[Redução de ruído]:** Filtra e elimina ruído de sinal dentro da imagem.
 - **[Luz fundo]:** Ajusta o brilho da tela (quando o brilho da luz de fundo está ajustado como um valor baixo, é possível ver uma tremulação branca momentânea ao ligar a unidade. Isso é normal. Quando **[Luz da tela]** está ligada, essa função fica oculta).
 - **[Contraste dinâmico]:** Define o contraste como máximo. (Não há nenhuma função de contraste avançado no modo PC.)
 - **[Luz da tela]:** O nível de contraste mudará com o brilho da imagem.
- **[Pessoal]:** Fornece ao usuário funções de personalização, a fim de otimizar todos os parâmetros de efeitos sonoros e obter a melhor experiência.
- **[Balanço]:** Ajusta o balanço dos alto-falantes esquerdo e direito.
- **[Graves]:** Ajusta o nível de graves (os ajustes feitos podem ser salvos somente como ajustes do usuário).
- **[Agudos]:** Ajusta o nível de agudos (os ajustes feitos podem ser salvos somente como ajustes do usuário).
- **[Virtual surround]:** Ativa som Virtual surround: Ligue ou desligue.
- **[AVL]:** Ativa o AVL.

Como ajustar as configurações

- 1 Pressione **III AJUSTE** e selecione **[Ajustes]**.
↳ Exibe o menu **[Ajustes]**.
- 2 Pressione **▲▼◀▶** Selecione e defina os ajustes:
 - **[Idioma do menu]:** Altera o ajuste de idioma da TV.
 - **[Formato da imagem]:** A maioria dos sinais usa 16:9, 4:3, formatos de zoom 1 e zoom 2; fontes de sinal HDMI usam formatos 16:9, 4:3, ponto a ponto, zoom 1 e zoom 2; fontes de sinal VGA em PCs usam formatos 16:9, 4:3 e ponto a ponto.
 - **[Tempo limite menu]:** Define o período de tempo de exibição do menu.
 - **[Transparência menu]:** Define o nível de transparência para o menu.
 - **[Tela azul]:** Define a cor da tela da TV quando ela não está recebendo sinal (quando o sinal de TV não está funcionando).
 - **[Desligamento auto]:** Define o tempo que a TV pode ficar inativa antes de ser desligada automaticamente.

Como ajustar as configurações do som

- 1 Pressione **III AJUSTE** e selecione **[Som]**.
↳ Exibe o menu **[Som]**.
- 2 Pressione **▲▼◀▶** Selecione e defina os ajustes:
 - **[Smart Sound]:**
 - **[Padrão]:** Proporciona um desempenho de som excelente e balanceado nas faixas de agudos, médios e graves.
 - **[Música]:** Aumenta os agudos e graves, proporcionando qualidade de som nítido, claro e puro em recitais de piano ou apresentações de orquestras.
 - **[Fala]:** Melhora o desempenho das faixas de som envolvidas no espectro da fala. Adequado para assistir a notícias ou programas de artes.

- **[Temporizador]:** Define por quanto tempo a TV permanece inativa antes de entrar automaticamente no modo de espera. Ajuste a hora com o botão de desligamento do controle remoto. Opções: Desativado/10/20/30/60/90/120/180 minutos. (Não se aplica no modo PC).
- **[Status de ativação]:** Define o status da TV quando ela está conectada a uma fonte de alimentação CA.
- **[Configuração hora]:** Define a hora do sistema.
- **[Congelar botão]:** Define o modo Congelar botão. (Exibido somente no modo TV)
- **[Idioma TTX]:** Define o Idioma TTX (Pode ser usado somente no modo TV).
- **[Sist de cores]:** Define o sistema de cores AV. (Exibido somente no modo AV)
- **[HDMI]:** Define o modo HDMI. (Exibido somente nos modos HDMI 480p/576p/720p/1080p.)
- **[Redefinir]:** Restaura os ajustes padrão. (Excluindo os ajustes de senha e informações do canal)

Alterando o formato da imagem

- 1 Pressione **≡ AJUSTE** e selecione **[Ajustes]**.
- 2 Pressione **▲▼◀▶** Seleccione **[Formato da imagem]**.
- 3 Selecione um formato de imagem.
- 4 Pressione **OK** para confirmar.

Resumo dos formatos da imagem

A configuração dos ajustes da imagem está listada abaixo.



Notas

- Algumas definições de imagem podem estar indisponíveis devido a diferenças entre os formatos de sinal de imagem.



[16:9]: Altere o padrão clássico para formato widescreen.



[4:3]: O formato clássico padrão.



[Zoom 1]: Ampliação horizontal do formato de imagem widescreen. Quando este formato é usado, as duas extremidades do quadro será de imagem são parcialmente cortadas.



[Zoom 2]: Definir o padrão para formato widescreen. (O modo PC tem apenas opções para padrão, widescreen e 1:1 ponto a ponto).



[Ponto a ponto]: Utilizado para conexões HDMI com computadores. Exibirá a tela inteira do computador a fim de atingir o melhor efeito.

Uso de Timers

Você pode definir o timer para colocar a TV no modo de espera em um horário definido.



Dica

- Antes de usar o timer, defina o temporizador.

Como definir o temporizador



Dica

- Você pode desligar a TV anteriormente ou reiniciar o temporizador antes que o televisor desligue.

- 1 Pressione **III AJUSTE** e selecione **[Ajustes]**.
- 2 Pressione **▲▼◀▶** Selecionar **[Temporizador]**.
- 3 Pressione **▲▼** Você pode selecionar um horário depois do qual a TV desligará.
 - ↳ O tempo mais longo que pode ser configurado para o temporizador é de 180 minutos.

Bloqueio da TV

Bloqueando o controle remoto da TV, você pode impedir que as crianças assistam a programas ou canais específicos.

Configurar ou alterar senha

- 1 Pressione **III AJUSTAR** e selecione **[Contr. de país]**.
- 2 Selecione **[Inserir senha]** ou **[Alterar senha]**.
- 3 Use os botões numéricos no controle remoto para inserir a senha.
- 4 Siga as instruções na tela para criar ou alterar a senha.

Bloquear canais

- 1 Pressione **III AJUSTAR** e selecione **[Contr. de país]**.
- 2 Digite a senha e selecione **[Canal bloqueado]**.
- 3 Escolha um canal. Pressione **OK** para bloquear ou desbloquear o canal.
- 4 Repita este passo para bloquear ou desbloquear vários canais.
 - **[Canal bloqueado]**: Quando os canais estão bloqueados:
 - Você precisa inserir a senha de quatro dígitos para acessar o menu do canal bloqueado.
 - Você precisa inserir a senha de quatro dígitos para assistir aos canais bloqueados.
 - Você precisa inserir a senha de quatro dígitos para acessar o menu do Contr. de país.
 - **[Limpar tudo]**: Esta função apagará todos os canais bloqueados e as origens de sinal salvas anteriormente.
 - A senha padrão é "0000". Os usuários podem alterar ou definir uma senha.



Notas

- Se você visitar um canal bloqueado, você será solicitado a digitar a senha.

Como ajustar as configurações VGA

- 1 Pressione **III AJUSTE** e selecione **[Ajuste VGA]**.
↳ O menu **[Ajuste VGA]** será exibido.
- 2 Pressione **▲▼◀▶** Selecione e defina os ajustes:
 - **[Auto Ajuste]**: Ajusta automaticamente a TV para sincronizar a resolução com a do PC, para que os programas sejam exibidos em tela cheia.
 - **[Posição H]**: Ajusta a posição horizontal.
 - **[Posição V]**: Ajusta a posição vertical.
 - **[Fase]**: Ajusta a frequência de fase do sinal VGA.
 - **[Relógio]**: Ajuste a frequência do relógio do sinal VGA.



Dica

- O menu VGA só é visível quando conectado a um PC.

Reprodução de mídia de dispositivos USB

Se você tiver fotos, arquivos de música ou de vídeo armazenados em um dispositivo de armazenamento USB, poderá reproduzi-los no seu televisor.

Formatos de vídeo compatíveis com USB:

- Dispositivos de armazenamento suportados: USB (compatíveis somente dispositivos de armazenamento USB FAT ou FAT32)
- Formatos de arquivo multimídia compatíveis:
 - Imagem: JPEG
 - Áudio: MP3
 - Vídeo: MPEG 2/MPEG 4, H.264
 - Arquivos de texto: TXT



Nota

- A ATPVision não será responsável caso um dispositivo de armazenamento USB não for compatível ou se os dados no dispositivo forem danificados ou perdidos.

Visualização de fotos e reprodução de arquivos de áudio e vídeo

- 1 Ligue a TV.
- 2 Conecte o dispositivo de armazenamento USB à porta USB na parte lateral do televisor.
- 3 Pressione **🏠 (Home)**.
- 4 Selecione **[USB]** e pressione **OK**.
↳ O navegador USB será aberto.

Exibição de fotos

- 1 No navegador USB, selecione **[Fotos]** e pressione **OK**.
- 2 Selecione uma foto ou uma pasta e pressione OK. A foto será ampliada para preencher a tela.
 - Pressione **CH-** ou **CH+** para ver a foto anterior ou seguinte.

Como iniciar uma apresentação de slides

- 1 Selecione uma foto ou uma pasta e pressione OK. A foto será ampliada para preencher a tela.
↳ O show de slides inicia a reprodução da foto selecionada.
- 2 Pressione os seguintes botões para controlar a reprodução de fotos:
 - **▶** ou **III**: Reproduzir ou pausar
 - **CH-** ou **CH+**: Veja a última foto ou a foto seguinte.

Configurações de alteração na reprodução da apresentação de slides

Quando quiser iniciar uma apresentação de slides, pressione **🏠 (Home)** e selecione uma das opções a seguir. Em seguida, pressione **OK**.

- **[Pausar/Repr]:** Iniciar ou interromper a reprodução
- **[Repetir]:** Definir o modo de reprodução.
- **[Aleatório]:** Reproduz a apresentação de slides em ordem ou aleatoriamente.
- **[Duração]:** Definir a duração que a apresentação de slides será reproduzida.
- **[Efeito]:** Definir efeitos especiais para apresentação durante transição entre as fotos.
- **[Mostrar info]:** Exibir o nome de fotografia, resolução, tamanho do arquivo, data e hora.

Como ouvir música

- 1 No navegador USB, selecione **[Música]** e pressione **OK**.
- 2 Selecione uma música ou um álbum e pressione **OK** para começar a reprodução.

Configurações de alteração de músicas

Ao reproduzir músicas, pressione **🏠 (Home)** e selecione uma das opções a seguir. Em seguida, pressione **OK**.

- **[Pausar/Repr]:** Iniciar ou interromper a reprodução de músicas.
- **[Repetir]:** Definir o modo de reprodução.
- **[Aleatório]:** Reproduzir músicas em ordem ou aleatoriamente.
- **[Mostrar info]:** Exibir o nome da música, artista, tamanho do arquivo e outras informações.
- **[Mostrar/Ocultar espectro]:** Mostrar ou ocultar as frequências de áudio da música.
- **[Smart sound]:** Definir o modo de reprodução de som.

- **[Opção de letras]:** Escolher se a letra da música está ligada ou não, e o formato de codificação (não pode ser selecionada se não houver letra).
- **[Somente áudio]:** Desligar a tela para economizar energia (pressione qualquer botão para restaurar a tela).

Como assistir a vídeos

- 1 No navegador USB, selecione **[Filme]** e pressione **OK**.
- 2 Pressione **OK** para reproduzir o vídeo.
- 3 Use os botões a seguir para controlar o filme:
 - **▶** ou **⏸** : Reproduzir ou pausar
 - **◀/▶** : Pesquisa em itens anteriores ou posteriores.

Como exibir arquivos de texto

- 1 No navegador USB, selecione **[Texto]** e pressione **OK**.
- 2 Pressione **OK** para ler o arquivo de texto.
- 3 Use os botões a seguir para controlar a reprodução do arquivo de texto:
 - **▶** ou **⏸** : Reproduzir ou pausar
 - **◀/▶** : Pesquisa em itens anteriores ou posteriores.

Como ajustar as configurações de exibição do arquivo de texto

Ao reproduzir arquivos de texto, pressione **🏠 (Home)** e escolha uma das opções a seguir. Em seguida, pressione **OK**.

- **[Pausar/Repr]:** Iniciar ou interromper a reprodução de arquivos de texto.
- **[Repetir]:** Definir o modo de exibição.
- **[Aleatório]:** Reproduzir arquivos de texto em ordem ou aleatoriamente.
- **[Mostrar info]:** Exibir o nome e o tamanho do arquivo de texto.

Como remover dispositivos de armazenamento USB

Nota

- Para evitar danos ao dispositivo de armazenamento USB, siga os passos abaixo.

- 1 Feche o browser USB seguindo os passos do menu.
- 2 Aguarde até cerca de cinco minutos antes de retirar o dispositivo de armazenamento USB.

Como atualizar o software da TV

A Philips se empenha em aprimorar constantemente seus produtos. Recomendamos que você atualize o software da TV sempre que uma atualização estiver disponível. Visite o site em www.philips.com/support para saber se há atualizações disponíveis.

como restaurar os ajustes padrão

Você pode restaurar as configurações padrão de imagem e som de sua TV. As configurações de canal salvas não serão afetadas.

- 1 Pressione **III AJUSTE**.
- 2 Pressione **▲▼◀▶** Selecione **[Ajustes] > [Redefinir]**.
- 3 Selecione **[Confirmar]** e pressione **OK**. Se você pretende cancelar, selecione **[Cancelar]** e pressione **OK**.

6 Configurando canais

Este capítulo explica como reconfigurar e ajustar os canais.

Como configurar os canais automaticamente

Localiza e salva os canais automaticamente.

- 1 Pressione **III AJUSTE**.
- 2 Pressione **▲▼◀▶** Selecione [TV] > [Canais] > [Pesquisa de canais].
- 3 Pressione **OK**.
↳ A TV automaticamente começará a pesquisa de canais.

Como atualizar canais

- 1 Pressione **III AJUSTE**.
- 2 Pressione **▲▼◀▶** Selecione [TV] > [Canais] > [Atualizar pesquisa].
- 3 Pressione **OK**.
↳ A TV começará a atualizar os canais.

Como configurar os canais manualmente

Você pode localizar e salvar canais analógicos manualmente.

Como encontrar e salvar novos canais de TV

- 1 Pressione **III AJUSTE**.

- 2 Pressione **▲▼◀▶** Selecione [TV] > [Canais] > [Pesq canais analóg].
↳ O menu [Pesq canais analóg] será exibido.
- 3 Selecione [Freq. início/Freq. fim (MHz)] e use o teclado numérico para inserir as frequências de canal de três dígitos.
- 4 Selecione [Inicie a busca] e pressione **OK**.
- 5 Pressione **⬆ (Home)** Sair.

Como ignorar canais

- 1 Pressione **III AJUSTE**.
- 2 Pressione **▲▼◀▶** Selecione [TV] > [Canais] > [Edição de canal].
↳ O menu [Edição de canal] será exibido.
- 3 Pressione **▲▼** Selecione canal que deseja ignorar e pressione **OK**. Selecione [Ignorar] e pressione **◀▶** para fazer a alteração.
- 4 Se quiser confirmar, selecione [Salvar] e pressione **OK**.
- 5 Repita as etapas acima para ignorar mais canais. Pressione **OK** para começar a encontrar canais.



Dica

- Use os botões numéricos no controle remoto para acessar os canais que foram ignorados.
- Se você deseja assistir ao canal, repita os passos de 1 a 4 e pressione **OK** Desmarcá-los.

Como trocar de canal

- 1 Pressione **III AJUSTE**.
- 2 Pressione **▲▼◀▶** Selecione [TV] > [Canais] > [Edição de canal].
↳ O menu [Edição de canal] será exibido.

- 3 Pressione ▲▼ Seleção o canal que você deseja trocar e pressione o botão vermelho.
- 4 Pressione ▲▼ Seleção o canal que você deseja trocar e, em seguida, pressione o botão vermelho para confirmar.

Como renomear canais

Você pode renomear canais. Seleção um canal para exibir o nome.

- 1 Pressione III AJUSTE.
- 2 Pressione ▲▼◀▶ Seleção [TV] > [Canais] > [Edição de canal].
↳ O menu [Edição de canal] será exibido.
- 3 Pressione ▲▼ Seleção o canal que deseja renomear e pressione OK.
- 4 Pressione ▲▼ Seleção o nome do canal e pressione o botão OK para entrar na interface de edição.
- 5 Pressione ▲▼◀▶ Digite o novo nome.
- 6 Seleção [Confirmar] e OK para concluir a tarefa de renomear um canal.



Dica

- Os nomes dos canais podem ter até 6 caracteres.

7 Conexões da TV

Este capítulo explica como conectar dispositivos com interfaces diferentes.

Nota

- Você pode usar diferentes tipos de conexão para conectar dispositivos à TV.

Conexões posteriores

1 Entrada de sinal componente

Entrada de áudio e vídeo a partir de leitores de DVD, consoles de jogos e outros dispositivos analógicos ou digitais.

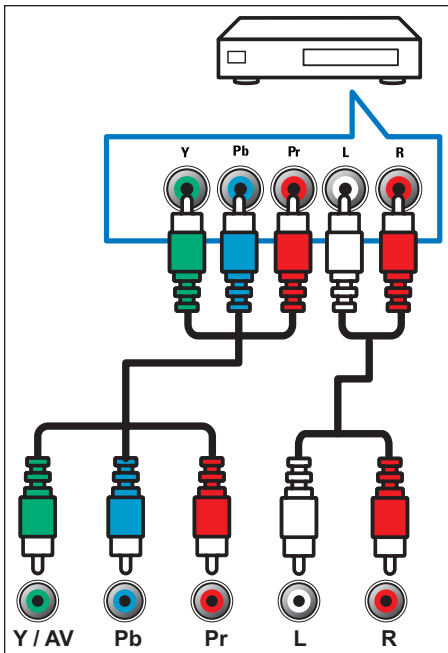

2 Entrada AV

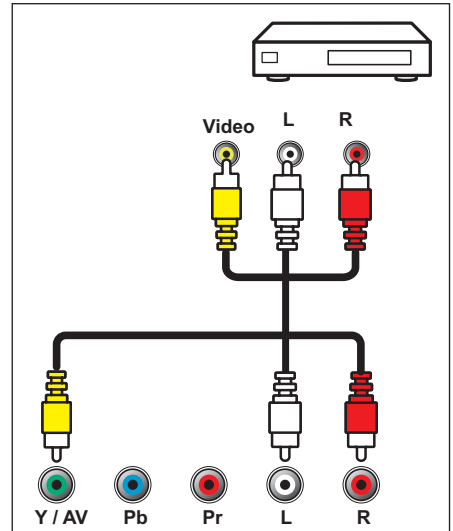

3 Antena/TV a cabo

Entrada para uma antena, cabo ou sinal de satélite.

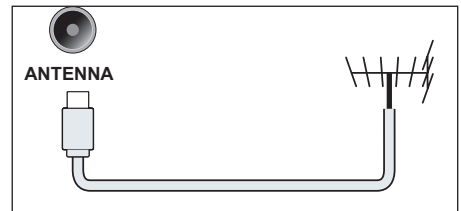

④ Entradas para PC (VGA e áudio)

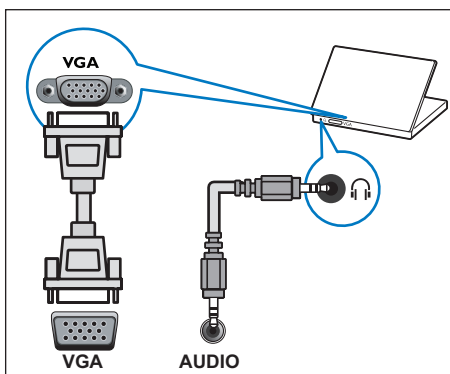

⑤ SPDIF

Transmite som para sinal de áudio digital, de modo que dispositivos de áudio conectados podem reproduzir som digital.

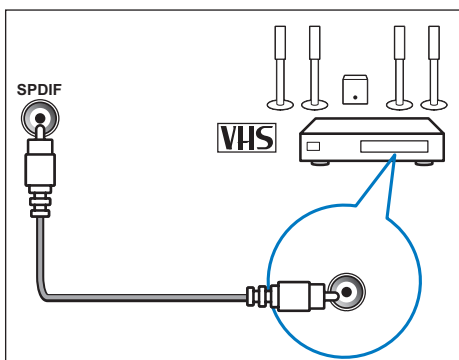

Conexões laterais

① Fones de ouvido

Saída de áudio estéreo para fones de ouvido.

Nota

- Os alto-falantes da TV serão automaticamente desabilitados quando os fones de ouvido estiverem ligados.

② HDMI 1/HDMI 2/ HDMI 3

Entrada de áudio e vídeo Digital a partir de players Blu-ray e outros dispositivos de alta definição

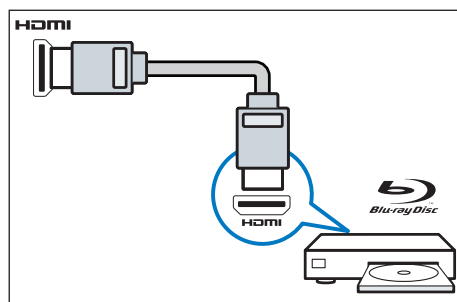

③ USB

Entrada de dados a partir de um dispositivo de armazenamento USB.

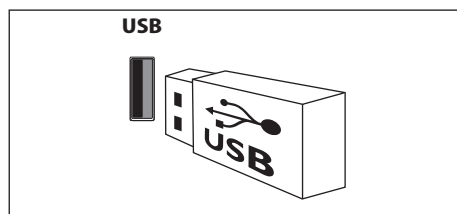

Como se conectar a um computador

Antes de conectar o computador à TV:

- Defina a taxa de atualização da tela do computador para 60Hz.
- Selecione uma resolução compatível no computador.

Conecte ao computador utilizando uma das seguintes conexões:

Notas

- Um cabo de áudio separado é necessário ao conectar com o DVI ou VGA.

- Cabo HDMI

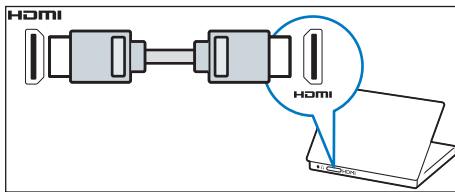

- Cabo DVI-HDMI

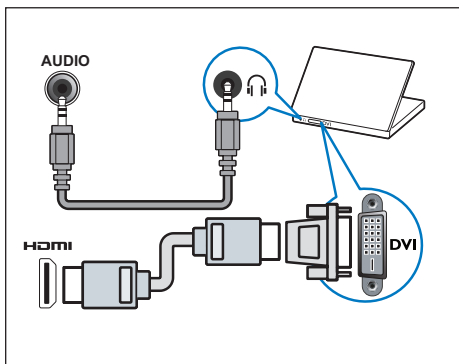

- Cabo HDMI e adaptador HDMI-DVI

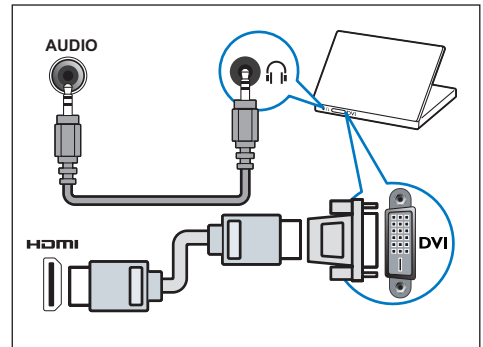

- Cabo VGA

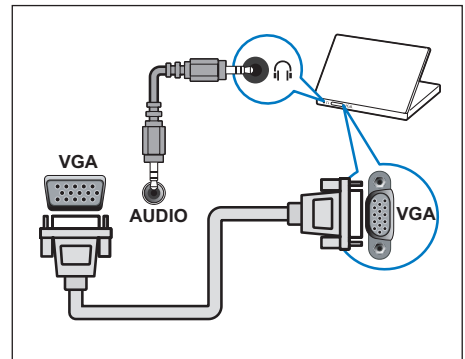

Com o Philips EasyLink

Faça uso pleno de seu dispositivo compatível com HDMI-CEC Philips EasyLink para melhorar os recursos de controle e obter o máximo benefício. Dispositivos compatíveis com HDMI-CEC conectados a uma conexão HDMI podem ser controlados usando o controle remoto da TV.

Se você quiser habilitar o Philips EasyLink, você deve:

- Conecte dois ou mais dispositivos compatíveis com HDMI-CEC usando conexões HDMI.
- Certifique-se de que cada dispositivo compatível com HDMI-CEC esteja funcionando normalmente.
- Mude para o EasyLink.

Notas

- Os dispositivos compatíveis com EasyLink devem ser ligados e selecionados como origens de sinal.
- A Philips não garante 100% de interoperabilidade com todos os dispositivos HDMI CEC.

Ativando ou desativando o EasyLink

Após o dispositivo compatível com HDMI-CEC ser ativado, o televisor ligará automaticamente e mudará para a origem de sinal correta.

Notas

- Se você não deseja utilizar o Philips EasyLink, não ative esta função.

- 1 Pressione **≡ AJUSTE**.
- 2 Pressione **▲▼◀▶** Seleccione **[EasyLink]**.
- 3 Seleccione **[Desativado]** ou **[Ativado]**, em seguida, pressione **OK**.

Usando o Quick Play

- 1 Após ativar o EasyLink, pressione o botão de reprodução no dispositivo.
↳ A TV vai mudar automaticamente para a origem de sinal correta.

Usando o Quick Standby

- 1 Pressione **(Standby - On)** no controle remoto.
↳ A televisão e todos os dispositivos HDMI conectados mudarão automaticamente para o modo de espera.

8 Informações do produto

As informações do produto estão sujeitas a alterações sem prévio aviso. Para obter informações detalhadas sobre o produto, acesse: www.philips.com/support.

Resoluções da tela

Formatos de computador

- Resolução - taxa de atualização:
 - 640 x 480 - 60 Hz
 - 800 x 600 - 60 Hz
 - 1024 x 768 - 60 Hz
 - 1360 x 768 - 60 Hz
 - 1920 x 1080 - 60 Hz

Formatos de vídeo

- Resolução - taxa de atualização:
 - 480i - 60 Hz
 - 480p - 60 Hz
 - 576i - 50 Hz
 - 576p - 50 Hz
 - 720p - 50 Hz, 60 Hz
 - 1080i - 50 Hz, 60 Hz
 - 1080p - 50 Hz, 60 Hz

Multimídia

- Dispositivo de armazenamento compatível: USB (há suporte apenas para dispositivos de armazenamento USB FAT ou FAT 32.)
- Formatos de arquivo multimídia compatíveis:
 - Imagem: JPEG
 - Áudio: MP3
 - Vídeo: MPEG 2/MPEG 4, H.264
 - Documento: TXT

Potência do som

- 58PFT5309: 10W x 2

Resolução inerente

- 58PFT5309: 1920 x 1080

Sintonizador/recepção/transmissão

- Entrada da antena: 75 ohm coaxial (IEC75)
- Sistema da TV: NTSC, SECAM, PAL
- Reprodução de vídeo: NTSC, SECAM, PAL

Controle remoto

- Baterias: 2 x AAA (tipo R03)

Fonte de alimentação

- Fornecimento de energia: 110 a 240 V, 50 a 60 Hz
- Energia em modo de espera: ≤ 0,5 W
- Temperatura ambiente: 5 a 40 °C
- Consumo de energia:
58PFT5309: 170W

Suportes compatíveis para montagem da TV

Para montar a TV em um suporte, será necessário comprar um suporte para montagem de TV da Philips ou um suporte para montagem de TV que esteja em conformidade com o padrão VESA. Para evitar danos aos cabos e conectores, deixe um espaço livre de, pelo menos, 5,5 cm (2,2 pol) entre a parte traseira da TV e a parede.



Aviso

- Siga todas as instruções fornecidas com o suporte para montagem da TV. A TP Vision Europe B.V. não se responsabiliza pela montagem inadequada da TV que resulte em acidentes, ferimentos ou danos.

Número do modelo	Distância entre pixels necessária (mm)	Parafusos necessários para a montagem
58PFT5309	400 x 400	4 x M6 (comprimento recomendado: 22 mm)

9 Solução de problemas

Esta seção aborda problemas comuns e suas respectivas soluções.

Problemas gerais

Não é possível ligar a TV:

- Desconecte da tomada elétrica o cabo de alimentação. Aguarde um minuto antes de conectá-lo novamente.
- Verifique se o cabo de alimentação está firmemente conectado.

O controle remoto não está funcionando corretamente:

- Verifique se as baterias do controle remoto estão inseridas corretamente de acordo com a orientação +/-.
- Substitua as baterias do controle remoto caso elas estejam fracas ou vazias.
- Limpe as lentes do sensor da TV e o controle remoto.

A luz do modo de espera na TV está piscando na cor vermelha:

- Desconecte da tomada elétrica o cabo de alimentação. Aguarde a TV esfriar antes de conectar o cabo de alimentação novamente. Se a luz continuar piscando, entre em contato com a Central de Atendimento ao Cliente Philips.

Você esqueceu o código para desbloquear o recurso de bloqueio da TV.

- Insira '3448'.

O menu da TV está no idioma errado.

- Altere o menu da TV para o idioma de sua preferência.

Ao ligar/desligar a TV ou colocá-la no modo de espera, você ouve estalos do chassi da TV:

- Não é necessária nenhuma ação. O som de estalos vem da expansão e contração normais da TV à medida que ela esfria ou aquece. Isso não afeta seu desempenho.

Problemas com os canais

Os canais previamente instalados não aparecem na lista de canais:

- Verifique se a lista correta de canais está selecionada.

Problemas com a imagem

A TV está ligada, mas não há exibição de imagem:

- Verifique se a antena está conectada corretamente à TV.
- Verifique se o dispositivo correto está selecionado como a fonte da TV.

Há som, mas não há imagem:

- Verifique se as configurações de imagem estão definidas corretamente.

Recepção fraca da TV a partir da conexão da antena:

- Verifique se a antena está conectada corretamente à TV.
- Alto-falantes, dispositivos de áudio não aterrados, luzes de néon, prédios altos e outros objetos grandes podem prejudicar a qualidade da recepção. Se possível, tente melhorar a qualidade da recepção mudando a posição da antena ou afastando os dispositivos da TV.
- Se a recepção em um canal específico não for boa, ajuste esse canal.

A qualidade da imagem é baixa com o uso de dispositivos conectados:

- Verifique se os dispositivos estão conectados corretamente.
- Verifique se as configurações de imagem estão definidas corretamente.

A TV não salvou as configurações de imagem:

- Verifique se o local de uso da TV está definido como Home. Esse modo oferece a flexibilidade de alterar e salvar configurações.

A imagem não cabe na tela; é muito grande ou muito pequena:

- Tente usar um formato de imagem diferente.

A posição da imagem está incorreta:

- Os sinais de imagem de alguns dispositivos podem não caber corretamente na tela. Verifique a saída de sinal do dispositivo.

Problemas com o som

As imagens são exibidas, mas a qualidade do som é baixa:

Observação

- Se não há detecção de sinal de áudio, a TV automaticamente desativa a saída de áudio - isso não indica defeito.
- Verifique se todos os cabos estão conectados corretamente.
- Verifique se o volume não está ajustado para 0.
- Verifique se o som não está no silencioso.
- Verifique se as configurações de som estão definidas corretamente.

As imagens são exibidas, mas o som é produzido apenas de um alto-falante:

- Verifique se o balanço do som está configurado para o centro.

Problemas com a conexão HDMI

Há problemas com os dispositivos HDMI:

- Observe que o suporte à HDCP (High-bandwidth Digital Content Protection) pode atrasar o tempo que uma TV leva para exibir conteúdos de um dispositivo HDMI.
- Se a TV não reconhecer o dispositivo HDMI e nenhuma imagem for exibida, tente alternar a fonte de um dispositivo para outro antes de alterná-la de volta à fonte anterior.
- Se houver interrupções de som intermitentes, verifique se as configurações de saída do dispositivo HDMI estão corretas.

- Se você estiver usando um cabo ou adaptador HDMI para DVI, verifique se o cabo de áudio que acompanha o produto está conectado à entrada AUDIO (apenas para miniconectores).

Problemas de conexão com o computador

A exibição do computador na TV não é estável:

- Verifique se o PC usa a resolução e a taxa de atualização compatíveis.
- Configure o formato de imagem da TV como sem escala.

Entre em contato conosco

Caso você não consiga solucionar seu problema, consulte as perguntas frequentes relacionadas a este modelo em:

www.philips.com/support.

Se, mesmo assim, você não conseguir solucionar o problema, entre em contato com a Central local de Atendimento ao Cliente Philips.



Aviso

- Não tente reparar a TV por conta própria. Isso pode causar ferimentos graves, danos irreparáveis a sua TV ou anular sua garantia.



Observação

- Antes de entrar em contato com a Central de Atendimento ao Cliente Philips, anote o número de série e o modelo de sua TV. Esses números encontram-se na parte traseira/inferior da TV e na embalagem.



Período de uso para proteção ambiental

Este logotipo fixado no produto indica que o Período de uso para proteção ambiental é de 10 anos. O Período de uso para proteção ambiental de produtos com informações elétricas refere-se ao período durante o qual as substâncias tóxicas e perigosas ou os elementos contidos no produto não vazarão ou repentinamente causarão danos e ao período em que os usuários desses produtos não causarão poluição ambiental ou danos graves a propriedades e às pessoas.

Durante o Período de uso para proteção ambiental, utilize este produto de acordo com as instruções fornecidas neste manual do usuário.

O Período de uso para proteção ambiental não abrange peças de consumo: a bateria.

Descrição sugestiva dos Regulamentos administrativos de reciclagem de resíduos de produtos elétricos e eletrônicos

Para a proteção do planeta, quando já não for mais necessário usar o produto ou quando este alcançar seu final de vida útil, obedeça às leis nacionais e aplicáveis que se referem ao processo de reciclagem de resíduos de produtos elétricos e eletrônicos.



© 2014 TP Vision Europe B.V.

Todos os direitos reservados.

Número da ordem do documento:

Philips e o emblema com o escudo da Philips são marcas comerciais registradas da Koninklijke Philips N.V. e são usados sob licença da Koninklijke Philips N.V.