

**PHILIPS**

Television

6916 Series

# Panduan Penggunaan

39PHT6916

Register your product and get support at  
[www.philips.com/TVsupport](http://www.philips.com/TVsupport)

---

# Daftar isi

<b>1 Yang baru</b>	<b>4</b>	<b>8.5 Menghapus Perangkat</b>	<b>22</b>
1.1 Halaman Awal dan saluran	4	<b>9 Menyambungkan TV Android Anda</b>	<b>23</b>
1.2 Aplikasi dan Live TV	4	9.1 Jaringan dan Internet	23
<b>2 Mengonfigurasi</b>	<b>5</b>	9.2 Akun Google	24
2.1 Membaca Petunjuk Keselamatan	5	9.3 Layar Awal	24
2.2 Dudukan TV dan Braket Pemasangan di Dinding	5	<b>10 Aplikasi</b>	<b>26</b>
2.3 Tips tentang Penempatan	5	10.1 Tentang Aplikasi	26
2.4 Kabel Daya	5	10.2 Google Play	26
2.5 Kabel Antena	5	10.3 Memulai atau Menghentikan Aplikasi	27
<b>3 Remote Control</b>	<b>7</b>	10.4 Pengaturan untuk Aplikasi	27
3.1 Ikhtisar Tombol	7	10.5 Mengelola Aplikasi	28
3.2 Memasangkan Remote Control Anda ke TV	8	<b>11 Pengaturan</b>	<b>29</b>
3.3 Pencarian Suara	8	11.1 Opsi TV	29
3.4 Sensor IR	8	11.2 Pengaturan Gambar	29
3.5 Baterai	8	11.3 Pengaturan Suara	30
3.6 Membersihkan	9	11.4 Pengaturan Daya	31
<b>4 Menyalakan dan Mematikan</b>	<b>10</b>	11.5 Opsi Lanjutan	31
<b>5 Saluran</b>	<b>11</b>	11.6 Pengaturan lainnya	32
5.1 Tentang Saluran dan Beralih Saluran	11	11.7 Menyetel ulang Pengaturan TV	33
5.2 Daftar Saluran	11	11.8 Mulai ulang	33
5.3 Menonton saluran	11	11.9 Pengaturan Jam, Wilayah, dan Bahasa	33
5.4 Saluran Favorit	12	11.10 Pengaturan Aksesibilitas	34
5.5 Teks/Teleteks	13	<b>12 Video, Foto, Musik &amp; Teks</b>	<b>35</b>
5.6 TV Interaktif	13	12.1 Dari Sambungan USB	35
<b>6 Penginstalan Saluran</b>	<b>15</b>	12.2 Memutar Video Anda	35
6.1 Pemasangan Antena	15	12.3 Melihat Foto Anda	35
6.2 Memperbarui Saluran	15	12.4 Memutar Musik Anda	36
6.3 Kualitas Penerimaan	15	12.5 Lihat Teks Anda	36
6.4 Pemindaian Manual Analog	15	<b>13 Panduan TV</b>	<b>37</b>
6.5 Pemindaian Saluran atau Jenis Penyimpanan	15	13.1 Apa yang Anda Perlukan	37
6.6 Melewati Saluran	16	13.2 Data Panduan TV	37
6.7 Pindah Saluran	16	<b>14 Perekaman dan Menjeda TV</b>	<b>38</b>
6.8 Urutan Saluran	16	14.1 Merekam	38
6.9 Pengeditan Saluran	16	14.2 Menjeda TV	38
6.10 Menyempurnakan Saluran Analog	16	<b>15 Smartphone dan Tablet</b>	<b>40</b>
6.11 Menghapus Daftar Saluran	16	15.1 Google Cast	40
<b>7 Menyambungkan Perangkat</b>	<b>17</b>	<b>16 Netflix</b>	<b>41</b>
7.1 Tentang Sambungan	17	<b>17 Video Amazon Prime</b>	<b>42</b>
7.2 Sistem Home Theatre - HTS	18	<b>18 Perangkat lunak</b>	<b>43</b>
7.3 Perangkat Video	19	18.1 Perbarui Perangkat Lunak	43
7.4 Perangkat Audio	19	18.2 Versi Perangkat Lunak	43
7.5 Hard Drive USB	20	18.3 Lisensi Sumber Terbuka	43
7.6 Flash Drive USB	21	<b>19 Spesifikasi</b>	<b>44</b>
<b>8 Bluetooth®</b>	<b>22</b>	19.1 Lingkungan	44
8.1 Apa yang Anda Perlukan	22	19.2 Daya	44
8.2 Memasangkan Perangkat	22	19.3 Sistem Operasi	44
8.3 Memilih Perangkat	22	19.4 Penerimaan	44
8.4 Mengganti Nama Perangkat	22	19.5 Tipe Layar	44

19.6 Resolusi Input Layar	44
19.7 Konektivitas	45
19.8 Suara	45
19.9 Multimedia	45
<b>20 bantuan dan Dukungan</b>	<b>46</b>
20.1 Mendaftarkan TV Anda	46
20.2 Penyelesaian Masalah	46
20.3 Bantuan online	48
20.4 Dukungan dan Perbaikan	48
<b>21 Keselamatan dan Perawatan</b>	<b>49</b>
21.1 Keselamatan	49
21.2 Perawatan Layar	50
<b>22 Ketentuan Penggunaan</b>	<b>51</b>
<b>23 Hak Cipta</b>	<b>52</b>
23.1 HDMI	52
23.2 HEVC	52
23.3 Dolby Audio	52
23.4 DTS-HD	52
23.5 Wi-Fi Alliance	52
23.6 Kensington	52
23.7 Merek Dagang Lainnya	52
<b>24 Penafian menyangkut layanan dan/atau perangkat lunak yang ditawarkan oleh pihak ketiga</b>	<b>54</b>
<b>Indeks</b>	<b>55</b>

# Yang baru

## Halaman Awal dan saluran

### Peluncur Halaman Awal

Tekan **Home** pada remote control untuk mendapatkan layar Awal Android baru. Dari sini, Anda bisa memutuskan apa yang akan ditonton dengan menelusuri pilihan hiburan dari aplikasi dan Live TV. Layar Awal Anda memiliki saluran untuk memungkinkan Anda menemukan konten hebat dari aplikasi favorit Anda. Anda juga dapat menambahkan saluran tambahan atau menemukan aplikasi baru untuk mendapatkan lebih banyak konten.

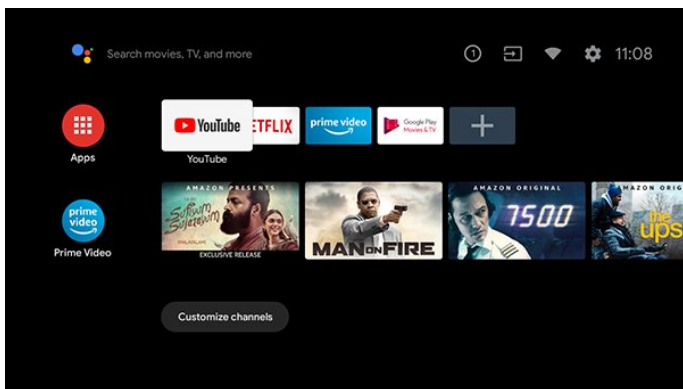

### Saluran “Putar Berikutnya”

Anda dapat selalu mengetahui apa yang akan ditonton berikutnya dari saluran **Putar Berikutnya** pada layar Awal. Mulailah menonton dari saat Anda meninggalkannya dan dapatkan pemberitahuan tentang episode baru di saluran **Putar Berikutnya**. Tekan dan tahan tombol **Pilih** pada film atau acara TV untuk menambahkannya secara langsung ke saluran **Putar Berikutnya**.

### Mengakses pengaturan dari layar Awal

Anda dapat mengakses menu **Pengaturan** melalui ikon di sudut kanan atas.

### Mengakses MENU dari Beranda

Untuk membuka menu cepat dengan fungsi TV biasa.

1. Tekan **SOURCES** dan pilih sumber TV.
2. Tekan **MENU** untuk membuka menu cepat.

### Mengakses flash drive USB dari Beranda

Untuk melihat file dari USB flash drive, tambahkan aplikasi MMP (MultiMediaPlayer) ke halaman Beranda terlebih dahulu. Tekan **Beranda**, dengan mengeklik ikon Aplikasi di bagian kiri bawah baris Aplikasi. Anda dapat menambahkan MMP dari halaman Aplikasi.

### Bilah Sistem pada layar Awal

Bilah Sistem di bagian atas layar Awal berisi fitur berikut ini.

- Tombol Cari: untuk memicu pencarian Google dengan input suara atau teks.
- Pemberitahuan: untuk memberi Anda pesan tentang sistem Smart TV Anda.
- Sumber input: untuk meluncurkan daftar sumber input dan beralih ke salah satu perangkat yang terhubung.
- Pengaturan: untuk mengakses semua menu pengaturan dan menyesuaikan pengaturan TV.
- Jam: untuk menunjukkan jam sistem.

## Aplikasi dan Live TV

### Aplikasi Favorit di baris pertama

Anda dapat menemukan lebih banyak aplikasi di halaman Aplikasi yang dapat dibuka dengan mengklik ikon Aplikasi di ujung kiri baris Aplikasi. Anda juga dapat menambahkan aplikasi lainnya sebagai favorit dari halaman Aplikasi, seperti Live TV dan MMP (MultiMediaPlayer).

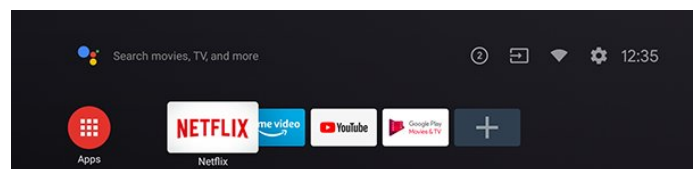

# Mengonfigurasi

## 2.1

## Membaca Petunjuk Keselamatan

Baca petunjuk keselamatan terlebih dahulu sebelum menggunakan TV.

## 2.2

## Dudukan TV dan Braket Pemasangan di Dinding

### Dudukan TV

Anda dapat menemukan petunjuk pemasangan dudukan TV di Panduan Ringkas yang disertakan dengan TV. Jika panduan ini hilang, Anda dapat mengunduhnya dari [www.philips.com/TVsupport](http://www.philips.com/TVsupport).

Gunakan nomor model TV untuk mencari **Panduan Ringkas** yang akan diunduh.

### Pemasangan di Dinding

TV Anda mungkin juga dilengkapi braket pemasangan di dinding yang sesuai dengan VESA (dijual terpisah). Gunakan kode VESA berikut ini saat membeli braket pemasangan di dinding. . .

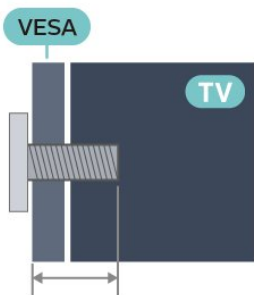

• 39PHT6916  
VESA MIS-F 200x200, M6 (Min.: 10mm, Maks.:15mm)

#### Perhatian

Pemasangan TV di dinding memerlukan keahlian khusus dan hanya boleh dilakukan oleh personel berkualifikasi. Pemasangan TV di dinding harus memenuhi standar keselamatan agar sesuai dengan berat TV. Juga baca tindakan keamanan sebelum memosisikan TV.

TP Vision Europe B.V. tidak bertanggung jawab atas pemasangan yang tidak semestinya atau

pemasangan apa pun yang menyebabkan kecelakaan atau cedera.

## 2.3

## Tips tentang Penempatan

- Atur posisi TV sedemikian rupa sehingga cahaya lampu tidak menyorot langsung ke layar.
- Jarak ideal untuk menonton TV adalah 2 hingga 5 kali ukuran layarnya secara diagonal. Saat duduk, mata Anda harus sejajar dengan bagian tengah layar.
- Jika dipasang di dinding, atur posisi TV dengan jarak hingga 15 cm dari dinding.

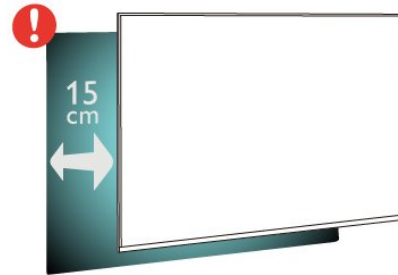

#### Catatan:

Jauhkan TV dari sumber-sumber yang menghasilkan debu, seperti kompor. Sebaiknya Anda membersihkan debu secara berkala agar debu tidak masuk ke TV.

## 2.4

## Kabel Daya

- Pastikan steker daya, di soket dinding, selalu dapat diakses.
- Jika Anda mencabut kabel daya, tarik stekernya, jangan kabelnya.

Meskipun konsumsi daya TV ini sangat rendah pada saat siaga, cabut kabel daya untuk menghemat energi jika TV tidak digunakan dalam jangka waktu panjang.

## 2.5

## Kabel Antena

Colokkan steker antena dengan kuat ke soket **Antena** di bagian belakang TV.

Anda dapat menyambungkan antena Anda sendiri atau sinyal antena dari sistem distribusi antena. Gunakan konektor antena RF IEC Koaks 75 Ohm.

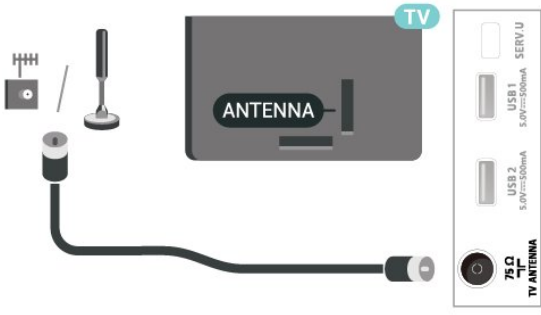

# Remote Control

## Ikhtisar Tombol

### Bagian Atas



#### 1 - Daya (Siaga / Aktif)

Untuk menghidupkan TV atau mengembalikan ke mode Siaga.

#### 2 - Suara mikrofon

#### 3 - MENU

Untuk membuka Menu Cepat dengan fungsi TV umum.

#### 4 - AD/INFO

- tekan sebentar untuk mengakses Keterangan Audio dan beralih untuk menyalakan dan mematikan.
- Tekan lama untuk membuka informasi program.

#### 5 - SOURCES / PAIR

- Untuk membuka atau menutup menu Sumber.
- • Untuk memasang remote control ke TV.

#### 6 - Google Assistant™

- Untuk meluncurkan Google Assistant™.
- Saat Google Assistant™ tidak didukung, tekan untuk memulai pencarian suara.

\* Catatan: Google Assistant™ hanya tersedia di negara tertentu.

### Tengah

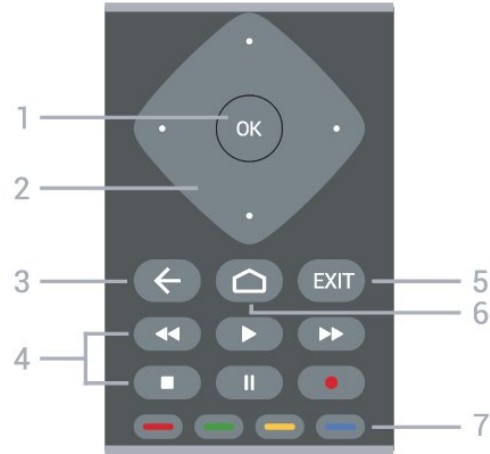

#### 1 - Tombol OK

Untuk mengonfirmasi pilihan atau pengaturan. Untuk membuka daftar saluran ketika menonton TV.

#### 2 - Tombol Navigasi

Untuk menavigasi ke atas, bawah, kiri, atau kanan.

#### 3 - Kembali

- Untuk kembali ke menu sebelumnya.
- Untuk kembali ke halaman Apl/Internet sebelumnya.

#### 4 - Putar dan Rekam

- Putar, untuk memutar.
- Jeda, untuk menjeda pemutaran
- Berhenti, untuk menghentikan pemutaran
- Mundur, untuk mundur
- Percepat, untuk mempercepat
- Rekam, untuk mulai merekam

#### 5 - EXIT

- Untuk kembali ke menu sebelumnya.
- Untuk kembali ke halaman Apl/Internet sebelumnya.

#### 6 - Home

Untuk membuka menu Beranda.

#### 7 - tombol Warna

Ikuti petunjuk di layar.

### Bagian Bawah

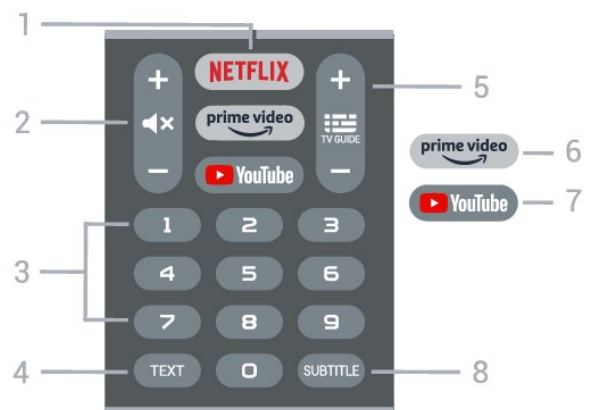

#### 1 - NETFLIX

Untuk membuka Aplikasi Netflix secara langsung. Dengan TV dinyalakan atau dalam status siaga.

- Jika berlangganan keanggotaan Netflix, Anda dapat menikmati Netflix di TV ini. TV Anda harus tersambung ke Internet.

- Untuk membuka Netflix, tekan **NETFLIX** untuk membuka Aplikasi Netflix. Anda dapat langsung membuka Netflix dari TV saat siaga.  
www.netflix.com

#### 2 - Bisukan / Volume

Tekan bagian tengah untuk membisukan suara atau memulihkannya. Tekan + atau - untuk menyesuaikan level volume.

#### 3 - tombol Angka

Untuk memilih saluran secara langsung.

#### 4 - TEXT

Untuk membuka atau menutup Teks/Teleteks.

#### 5 - TV GUIDE / Saluran

- Tekan bagian tengah untuk membuka atau menutup Panduan TV.

- Tekan + atau - untuk beralih ke saluran berikutnya atau sebelumnya dalam daftar saluran. Untuk membuka halaman berikutnya atau sebelumnya di Teks/Teleteks.

#### 6 - Amazon Prime Video

Untuk menjalankan Aplikasi Amazon Prime Video.

#### 7 - YouTube

Untuk membuka Aplikasi YouTube secara langsung.

#### 8 - SUBTITLE

untuk membuka halaman Terjemahan.

---

### 3.2

## Memasang Remote Control Anda ke TV

Remote control ini menggunakan Bluetooth® dan IR (inframerah) untuk mengirimkan perintahnya ke TV.

- Anda dapat menggunakan remote control ini melalui IR (inframerah) untuk sebagian besar operasi.
- Untuk menggunakan operasi lanjutan, seperti pencarian suara dan keyboard remote control, Anda harus memasang (menautkan) TV dengan remote control.

Saat Anda memulai penginstalan TV awal, TV akan meminta Anda untuk menekan terus tombol **PAIR**, dengan begitu, pemasangan selesai.

#### Catatan:

1 - Setelah remote control berhasil masuk mode pemasangan, cincin indikator LED biru di sekitar mikrofon di bagian depan remote control mulai berkedip.

2 - Remote control harus selalu dekat dengan TV

(dalam jarak 1 m) selama pemasangan untuk memastikan keberhasilan.

3 - Jika TV tidak menampilkan bidang pencarian suara saat Anda menekan **Google Assistant™**, berarti pemasangan tidak berhasil.

4 - Sebaiknya tunggu sampai perangkat benar-benar aktif dan semua proses latar belakang diselesaikan sebelum masuk mode pemasangan karena pesan toast yang berisi petunjuk lebih lanjut bisa muncul terlambat, sehingga berdampak negatif terhadap prosedur pemasangan.

#### Memasang lagi

Jika pemasangan dengan remote control hilang, Anda dapat kembali memasang TV dengan remote control.

Anda dapat dengan mudah menekan terus tombol **PAIR** (selama sekitar 3 detik) untuk memasang.

---

### 3.3

## Pencarian Suara

Anda dapat mencari video, musik, atau apa pun di Internet cukup dengan suara Anda. Anda bisa mengucapkan perintah ke mikrofon pada remote control.

Anda harus memasang remote control ke TV sebelum menggunakan pencarian suara.

Untuk menggunakan Suara...

1 - Tekan **Google Assistant™** pada remote control, lampu biru di remote control akan menyala dan bidang pencarian terbuka, mikrofon aktif.

2 - Ucapkan yang Anda cari dengan jelas. Anda dapat mengucapkan perintah selama 10 detik sebelum mikrofon mati. Mungkin perlu beberapa waktu agar hasilnya keluar.

3 - Di daftar hasil pencarian, Anda dapat memilih item yang Anda inginkan.

---

### 3.4

## Sensor IR

Namun, TV juga bisa menerima perintah dari remote control yang menggunakan IR (inframerah) untuk mengirimkan perintah. Jika Anda menggunakan remote control tersebut, selalu pastikan Anda mengarahkan remote control ke sensor inframerah di bagian depan TV.

#### Peringatan

Jangan meletakkan benda apa pun di depan sensor IR pada TV, karena sinyal IR dapat terhalang.



## Baterai

Jika TV tidak bereaksi saat tombol remote control ditekan, daya baterai mungkin kosong.

Untuk mengganti baterai, buka wadah baterai pada sisi belakang bawah remote control.

1 - Geser pintu baterai ke arah yang ditunjukkan oleh anak panah.

2 - Ganti baterai lama dengan 2 baterai jenis AAA-1.5V. Pastikan ujung + dan - baterai sejajar dengan tanda + dan -.

3 - Atur ulang posisi pintu baterai dan geser kembali hingga berbunyi klik.

Keluarkan baterai jika anda tidak menggunakan remote control dalam waktu lama.

Buang baterai lama secara aman sesuai dengan petunjuk akhir penggunaan.

Untuk informasi selengkapnya, di **Bantuan**, pilih **Kata kunci**, dan cari **Akhir penggunaan**.

## Membersihkan

Remote kontrol Anda memiliki lapisan tahan goresan.

Untuk membersihkan remote control, gunakan kain lembap yang halus. Jangan pernah gunakan bahan seperti alkohol, bahan kimia atau pembersih rumah tangga pada remote control.

---

# Menyalakan dan Mematikan

Pastikan TV tersambung ke kabel AC utama. Lampu indikator di bagian bawah TV akan menyala.

## Mengaktifkan

Tekan **Daya** di remote control untuk menyalakan TV. Anda juga dapat menekan tombol joystick kecil di bagian bawah TV untuk menyalakan TV jika Anda tidak dapat menemukan remote control atau baterainya sudah habis.

## Beralih ke siaga

Untuk mengalihkan TV ke siaga, tekan **Daya** di remote control. Anda juga dapat menekan tombol joystick kecil di bagian bawah TV.



Dalam mode siaga, TV masih tersambung ke daya listrik tetapi mengonsumsi energi yang sangat sedikit.

Untuk menonaktifkan TV sepenuhnya, lepas steker daya.

Saat melepas steker daya, selalu tarik steker daya, jangan kabelnya. Pastikan Anda selalu memiliki akses sepenuhnya terhadap steker, kabel, dan stopkontak.

# Saluran

## 5.1

### Tentang Saluran dan Beralih Saluran

#### Untuk menonton saluran TV

- Tekan **SOURCES**, lalu TV akan berubah ke masukan yang terakhir dilihat. Tekan **SOURCES** lagi, lalu pilih sumber TV untuk menonton TV.
- Tekan **Beranda** > **Live TV** dan tekan **OK**.
- Tekan **Saluran +** atau **Saluran -** untuk beralih saluran.
- Jika Anda tahu nomor salurannya, ketik nomornya dengan tombol angka. Tekan **OK** setelah Anda memasukkan angka untuk beralih saluran.

#### Untuk beralih ke saluran dari daftar saluran

- Saat menonton saluran TV, tekan **OK** untuk membuka daftar saluran.
- Daftar saluran dapat memiliki beberapa halaman saluran. Untuk melihat halaman berikutnya, ikuti petunjuk pada layar.
- Untuk menutup daftar saluran tanpa beralih saluran, tekan **Kembali**.

#### Saluran radio

Jika siaran digital tersedia, stasiun radio digital akan diinstal saat penginstalan. Beralihlah ke saluran radio seperti halnya Anda beralih ke saluran TV.

TV mungkin tidak bekerja dengan benar dengan beberapa operator televisi digital, tidak sesuai kelengkapannya dengan ketentuan standar.

## 5.2

### Daftar Saluran

#### Tentang Daftar Saluran

Setelah penginstalan saluran, semua saluran muncul di daftar saluran. Saluran ditampilkan dengan nama jika informasi ini tersedia.

Dengan daftar saluran dipilih, tekan **tombol Navigasi** naik atau turun untuk memilih saluran, lalu tekan **OK** untuk menonton saluran yang dipilih.

#### Stasiun radio

Jika siaran digital tersedia, stasiun radio digital akan diinstal saat penginstalan. Beralihlah ke saluran radio seperti halnya Anda beralih ke saluran TV.

TV mungkin tidak bekerja dengan benar dengan beberapa operator televisi digital, tidak sesuai kelengkapannya dengan ketentuan standar.

### Buka Daftar Saluran

Di sebelah daftar yang berisi semua saluran, Anda dapat memilih daftar yang telah difilter atau Anda dapat memilih salah satu dari daftar favorit yang Anda buat.

Untuk membuka daftar saluran yang sedang aktif saat ini...

- 1 - Saat menonton TV, tekan **OK** untuk membuka daftar saluran yang sedang aktif saat ini.
- 2 - Tekan **Kembali** untuk menutup daftar saluran.

### Mencari Saluran

Anda dapat mencari saluran untuk dalam daftar saluran yang panjang.

Untuk mencari saluran...

- 1 - Tekan **OK** untuk membuka daftar saluran yang saat ini aktif.
- 2 - Tekan **tombol Kuning** untuk **Pilih lebih banyak**.
- 3 - Pilih **Temukan** dan tekan **OK** untuk membuka bidang teks. Anda dapat menggunakan keyboard remote control (jika tersedia) atau keyboard pada layar untuk memasukkan teks.
- 4 - Masukkan nomor, nama, atau bagian nama dan tekan **OK**. TV akan mencari nama-nama saluran yang cocok di dalam daftar yang Anda pilih.

Hasil pencarian didaftar sebagai daftar saluran - lihat daftar nama di bagian atas. Hasil pencarian menghilang setelah Anda memilih daftar saluran lain atau menutup daftar dan hasil pencarian.

### Urutan Daftar Saluran

Anda dapat mengurutkan daftar saluran pada semua saluran. Anda dapat mengatur daftar saluran untuk menampilkan saluran TV saja atau stasiun Radio saja. Untuk saluran Antena, Anda dapat mengatur daftar untuk menampilkan saluran Free-to-Air (gratis) atau Diacak (berbayar).

Untuk mengatur filter pada sebuah daftar dengan semua salurannya...

- 1 - Tekan **OK** untuk membuka daftar saluran yang saat ini aktif.
- 2 - Tekan **tombol Kuning** untuk **Pilih lebih banyak**.
- 3 - Pilih **Urutkan** dan tekan **OK**.
- 4 - Pilih filter yang Anda inginkan dan tekan **OK** untuk mengaktifkannya. Nama filter muncul sebagai bagian dari nama daftar saluran di atas daftar saluran.
- 5 - Tekan **Kembali** untuk menutup daftar saluran.

---

## Menonton saluran

---

### Mencari Suatu Saluran

Untuk mulai menonton saluran TV...

- 1 - Tekan **SOURCES**. TV akan berubah ke masukan yang terakhir dilihat.
- 2 - Tekan **SOURCES** lagi, lalu pilih sumber TV untuk menonton TV.

Atau, Anda dapat memilih **Live TV** dari layar Beranda.

### Beralih Saluran

Untuk beralih saluran, tekan **Saluran +** atau **Saluran -**.

Jika Anda tahu nomor salurannya, ketik nomornya dengan tombol angka. Tekan **OK** setelah Anda memasukkan angka untuk langsung beralih.

Jika informasi tersedia dari Internet, TV akan menampilkan nama dan detail program saat ini yang diikuti dengan nama dan detail program berikutnya.

Anda juga bisa mencari saluran dari **Daftar Saluran** dengan menekan **OK**.

---

## Kontrol Orang Tua

---

### Mengunci dan Membuka Kunci Saluran

Agar anak-anak tidak menonton saluran tertentu, Anda bisa mengunci saluran. Untuk menonton saluran yang dikunci, Anda harus terlebih dahulu memasukkan kode PIN 4 digit. Anda tidak bisa mengunci program dari perangkat yang tersambung.

Untuk mengunci atau membuka kunci saluran...

- 1 - Tekan **MENU > Pengaturan > Saluran > Kontrol Orang Tua** dan tekan **OK**.
- 2 - Masukkan kode PIN jika perlu.
- 3 - Pilih **Saluran Diblokir** dan tekan **OK**.
- 4 - Tekan **tombol Navigasi** naik atau turun untuk memilih saluran yang ingin Anda kunci atau buka kuncinya, dan tekan **OK**.
- 5 - Saluran yang dikunci akan ditandai dengan ikon gembok.
- 6 - Tekan **Kembali**, berulang kali jika perlu, untuk menutup menu.

---

### Pembatasan Program

Agar anak-anak tidak menonton program yang mungkin tidak sesuai dengan usia mereka, Anda dapat menyetel peringkat.

Program saluran digital bisa diberi peringkat. Jika peringkat program sama atau lebih tinggi dari peringkat yang Anda setel, program akan

dikunci. Untuk menonton program yang dikunci, Anda harus terlebih dahulu memasukkan kode PIN.

Untuk menyetel peringkat...

- 1 - Tekan **MENU > Pengaturan > Saluran > Kontrol Orang Tua** dan tekan **OK**.
- 2 - Masukkan kode PIN jika perlu.
- 3 - Pilih **Pembatasan Program** dan tekan **OK**.
- 4 - Pilih **Aktif** untuk menyetel peringkat.
- 5 - Pilih **Peringkat** dan tekan **OK**.
- 6 - Setel pembatasan untuk anak-anak Anda.
- 7 - Tekan **Kembali**, berulang kali jika perlu, untuk menutup menu.

Untuk menonaktifkan peringkat orang tua, pilih **Tidak Ada**. Namun, di beberapa negara Anda harus menyetel peringkat.

Untuk beberapa stasiun penyiaran/operator, TV hanya akan mengunci program dengan peringkat yang lebih tinggi. Peringkat orang tua disetel untuk semua saluran.

---

### Input Diblokir

Agar tidak menggunakan perangkat yang tersambung, Anda dapat mengunci sumber input. Untuk menyambungkan sumber input yang dikunci, Anda harus terlebih dahulu memasukkan kode PIN 4 digit.

Untuk mengunci atau membuka sumber input...

- 1 - Tekan **MENU > Pengaturan > Saluran > Kontrol Orang Tua** dan tekan **OK**.
- 2 - Masukkan kode PIN jika perlu.
- 3 - Pilih **Input Diblokir** dan tekan **OK**.
- 4 - Tekan **tombol Navigasi** naik atau turun untuk memilih sumber yang ingin Anda kunci atau buka kuncinya, dan tekan **OK**.
- 5 - Saluran yang dikunci akan ditandai dengan ikon gembok.
- 6 - Tekan **Kembali**, berulang kali jika perlu, untuk menutup menu.

---

### Ubah PIN

Menyetel kode PIN baru atau menyetel ulang. Kode PIN digunakan untuk mengunci atau membuka kunci saluran atau program.

- 1 - Tekan **MENU > Pengaturan > Saluran > Kontrol Orang Tua** dan tekan **OK**.
- 2 - Masukkan kode PIN jika perlu.
- 3 - Pilih **Ubah PIN** dan tekan **OK**.
- 4 - Masukkan kode PIN saat ini dan kode PIN baru.
- 5 - Tekan **Kembali**, berulang kali jika perlu, untuk menutup menu.

## Saluran Favorit

### Tentang Saluran Favorit

Dalam daftar saluran favorit, Anda dapat mengumpulkan saluran yang Anda inginkan.

Anda dapat membuat 4 daftar saluran favorit yang berbeda untuk berpindah saluran dengan mudah.

Dengan Daftar Favorit dipilih, tekan tombol Navigasi naik atau turun untuk memilih saluran, lalu tekan **OK** untuk menonton saluran yang dipilih.

### Mengedit Daftar Favorit

Untuk membuat daftar saluran favorit...

- 1 - Saat menonton TV, tekan **OK** untuk membuka daftar saluran yang saat ini aktif.
- 2 - Tekan **tombol Biru** untuk **Daftar Favorit**.
- 3 - Tekan **tombol Kuning** untuk **Pilih daftar**, pilih daftar **Favorit1** hingga **Favorit4** yang ingin Anda tambahkan.
- 4 - Saat menonton TV, tekan **MENU > Saluran**.
- 5 - Pilih **Tambahkan ke favorit saya** dan tekan **OK**.

Untuk menghapus saluran dari daftar favorit...

- 1 - Pilih daftar **Favorit1** hingga **Favorit4** yang ingin Anda edit.
- 2 - Tekan **tombol Navigasi** naik atau turun untuk memilih saluran, tekan **tombol Biru** untuk **Hapus** guna menghapus saluran dari daftar saluran favorit.

## Teks/Teleteks

### Halaman Teks

Untuk membuka Teks/Teleteks, tekan **TEXT** selagi menonton saluran TV.

Untuk menutup Teks, tekan **TEXT** lagi.

#### Memilih halaman Teks

Untuk memilih halaman . . .

- 1 - Masukkan nomor halaman dengan **tombol angka**.
- 2 - Gunakan **tombol Navigasi** untuk menavigasi.
- 3 - Tekan **tombol warna** untuk memilih subjek berkode warna di bagian bawah layar.

#### Subhalaman teks

Nomor halaman teks dapat menyimpan beberapa subhalaman. Nomor subhalaman ditampilkan pada panel di sebelah nomor halaman utama.

Untuk memilih subhalaman, tekan **tombol Navigasi** kiri atau kanan.

## Konfigurasi Teks

### Bahasa teks

Beberapa penyiar TV digital menyediakan beberapa bahasa Teks.

Untuk mengatur bahasa Teks primer dan sekunder Anda . . .

- 1 - Pilih **MENU > Opsi TV > Opsi Lanjutan > Teleteks** dan tekan **tombol Navigasi** kanan untuk masuk ke menu.
- 2 - Pilih **Bahasa Teleteks Digital** atau **Bahasa Halaman Decoding** dan tekan **OK**.
- 3 - Pilih bahasa Teks yang Anda inginkan.
- 4 - Tekan **Kembali**, berulang kali jika perlu, untuk menutup menu.

## TV Interaktif

### Tentang iTV

Dengan TV interaktif, beberapa stasiun penyiaran digital mengombinasikan program TV normalnya dengan halaman informasi atau hiburan. Di beberapa halaman, Anda dapat merespons program atau memvoting, melakukan belanja online atau membayar program video atas permintaan.

#### HbbTV . . .

TV interaktif terkadang dikenal dengan Teks Digital atau **tombol Merah**. Tetapi masing-masing sistem tersebut berbeda.

Kunjungi situs web Internet stasiun penyiaran untuk informasi selengkapnya.

### Apa yang Anda Perlukan

TV interaktif hanya tersedia pada saluran TV digital. Untuk menikmati keuntungan penuh TV Interaktif, Anda memerlukan sambungan Internet kecepatan tinggi (broadband) ke TV.

#### HbbTV

Jika saluran TV menawarkan halaman HbbTV, Anda harus menyalakan HbbTV di pengaturan TV untuk melihat halaman.

Untuk mengaktifkan dukungan HBBTV

**MENU > Opsi TV > Opsi lanjutan > Pengaturan HbbTV**

---

## Menggunakan iTV

### Membuka halaman iTV

Kebanyakan saluran yang menawarkan HbbTV atau iTV meminta Anda untuk menekan tombol berwarna atau tombol **OK** untuk membuka program interaktifnya.

### Menavigasikan halaman iTV

Anda dapat menggunakan tombol panah dan berwarna, tombol nomor, dan tombol **Kembali** untuk menavigasi halaman iTV.

Anda dapat menggunakan tombol **Putar**, **Jeda**, dan **Berhenti** untuk menonton video di halaman iTV.

### Menutup halaman iTV

Kebanyakan halaman iTV memberi tahu Anda tombol mana yang digunakan untuk menutup halaman. Untuk menutup paksa halaman iTV, alihkan ke saluran TV berikutnya dan tekan **Kembali**.

# Penginstalan Saluran

## 6.1

### Pemasangan Antena

- 1 - Tekan MENU > opsi TV > Pengaturan > Saluran > Saluran dan tekan OK.
- 2 - Pilih Saluran > Pemindaian Saluran dan tekan OK.

Atau, Anda dapat melakukan pemindaian saluran dengan...

- MENU > Tombol Navigasi atas  
> Saluran > Saluran Baru Tersedia

## 6.2

### Memperbarui Saluran

#### Pembaruan Saluran Otomatis

Jika Anda menerima saluran digital, Anda dapat mengatur TV agar memperbarui daftar saluran secara otomatis.

Sekali dalam sehari, TV memperbarui saluran dan menyimpan saluran baru. TV harus dalam status siaga untuk memperbarui saluran secara otomatis. Anda dapat menonaktifkan pembaruan otomatis.

Untuk menonaktifkan pembaruan otomatis...

- 1 - Tekan MENU > Opsi TV > Pengaturan > Saluran.
- 2 - Masukkan kode PIN jika perlu.
- 3 - Pilih Pembaruan Saluran Otomatis dan tekan OK.
- 4 - Tekan Kembali, berulang kali jika perlu, untuk menutup menu.

Di beberapa negara, pembaruan saluran Otomatis dilakukan saat menonton TV atau saat TV dalam status siaga.

#### Pembaruan Saluran Manual

Anda selalu dapat melakukan pembaruan saluran.

Untuk memulai pembaruan saluran secara manual...

- 1 - Tekan MENU > Opsi TV > Pengaturan > Saluran > Saluran > Pemindaian Saluran dan tekan OK.
- 2 - Masukkan kode PIN jika perlu.
- 3 - Pilih Cari Saluran dan tekan OK untuk

memperbarui saluran. Hal ini akan memerlukan waktu beberapa menit.

- 4 - Tekan Kembali, berulang kali jika perlu, untuk menutup menu.

## 6.3

### Kualitas Penerimaan

Anda dapat memeriksa kualitas dan kekuatan sinyal saluran digital. Jika Anda memiliki antena sendiri, Anda dapat mengubah posisi antena untuk mencoba dan meningkatkan penerimaan.

Untuk memeriksa kualitas penerimaan saluran digital...

- 1 - Tekan MENU > Opsi TV > Pengaturan > Saluran > Saluran > indai Satu RF dan tekan OK.
- 2 - Pilih Saluran RF.
- 3 - Tekan tombol Navigasi kiri atau kanan untuk memilih saluran dan tekan OK. Tingkat sinyal dan kualitas sinyal ditampilkan untuk saluran ini.
- 4 - Tekan Kembali, berulang kali jika perlu, untuk menutup menu.

## 6.4

### Pemindaian Manual Analog

Saluran TV analog dapat diinstal secara manual.

Untuk menginstal saluran analog secara manual...

- 1 - Tekan MENU > Opsi TV > Pengaturan > Saluran > Saluran dan tekan OK.
- 2 - Pilih Pemindaian Manual Analog dan tekan OK.

## 6.5

### Pemindaian Saluran atau Jenis Penyimpanan

Anda dapat mengatur jenis saluran yang akan dipindai atau disimpan.

Untuk mengatur jenis pemindaian saluran...

- 1 - Tekan MENU > Opsi TV > Pengaturan > Saluran > Saluran dan tekan OK.
- 2 - Pilih Jenis Pemindaian Saluran dan tekan OK.
- 3 - Pilih jenis pemindaian yang Anda inginkan dan tekan OK.
- 4 - Tekan Kembali, berulang kali jika perlu, untuk menutup menu.

Untuk mengatur jenis penyimpanan saluran...

- 1 - Tekan MENU > Opsi TV > Pengaturan > Saluran > Saluran dan

tekan **OK**.

2 - Pilih Jenis Penyimpanan Saluran dan tekan **OK**.

3 - Pilih jenis penyimpanan yang Anda inginkan dan tekan **OK**.

4 - Tekan **Kembali**, berulang kali jika perlu, untuk menutup menu.

---

6.6

## Melewati Saluran

Anda dapat melewati saluran yang tidak ingin Anda tonton.

Untuk mengatur saluran yang dilewati ...

1 - Tekan **MENU** > **Opsi**

**TV** > **Pengaturan** > **Saluran** > **Saluran** dan tekan **OK**.

2 - Pilih **Lewati saluran** dan tekan **OK**.

3 - Pilih saluran yang ingin Anda lewati dan tekan **OK**. Tanda centang ditampilkan.

4 - Tekan **Kembali**, berulang kali jika perlu, untuk menutup menu.

---

6.7

## Pindah Saluran

Anda dapat mengubah urutan saluran sesuai keinginan.

Untuk memindahkan saluran ...

1 - Tekan **MENU** > **Opsi**

**TV** > **Pengaturan** > **Saluran** > **Saluran** dan tekan **OK**.

2 - Pilih **Pindah Saluran** dan tekan **OK**.

3 - Ikuti keterangan di layar untuk memilih.

4 - Tekan **Kembali**, berulang kali jika perlu, untuk menutup menu.

---

6.8

## Urutan Saluran

Anda dapat mengurutkan saluran berdasarkan genre.

Untuk mengurutkan saluran ...

1 - Tekan **MENU** > **Opsi**

**TV** > **Pengaturan** > **Saluran** > **Saluran** dan tekan **OK**.

2 - Pilih **Urutan Saluran** dan tekan **OK**.

3 - Ikuti keterangan di layar untuk memilih.

4 - Tekan **Kembali**, berulang kali jika perlu, untuk menutup menu.

---

6.9

## Pengeditan Saluran

Anda bisa mengedit saluran dari daftar saluran.

Untuk mengedit saluran ...

1 - Tekan **MENU** > **Opsi**

**TV** > **Pengaturan** > **Saluran** > **Saluran** dan tekan **OK**.

2 - Pilih **Pengeditan Saluran** dan tekan **OK**.

3 - Gunakan tombol **Navigation** untuk memilih saluran dan tekan tombol **Kuning** untuk **Pilih**.

4 - Ikuti petunjuk pada layar.

5 - Tekan **Kembali**, berulang kali jika perlu, untuk menutup menu.

---

6.10

## Menyempurnakan Saluran Analog

Saluran TV analog dapat disempurnakan secara manual.

Untuk menyempurnakan saluran...

1 - Tekan **MENU** > **Opsi**

**TV** > **Pengaturan** > **Saluran** > **Saluran** dan tekan **OK**.

2 - Pilih **Menyempurnakan Saluran Analog** dan tekan **OK**.

3 - Anda dapat menyempurnakan saluran.

4 - Tekan **Kembali**, berulang kali jika perlu, untuk menutup menu.

---

6.11

## Menghapus Daftar Saluran

Anda dapat menghapus semua saluran dan membiarkan semua pengaturan TV lainnya.

Untuk menghapus daftar saluran...

1 - Tekan **MENU** > **Opsi**

**TV** > **Pengaturan** > **Saluran** > **Saluran** dan tekan **OK**.

2 - Pilih **Hapus Daftar Saluran** dan tekan **OK**.

3 - Pilih **OK** untuk menghapus daftar saluran yang saat ini aktif.

4 - Tekan **Kembali**, berulang kali jika perlu, untuk menutup menu.



# Menyambungkan Perangkat

## Tentang Sambungan

### Panduan Konektivitas

Selalu sambungkan perangkat pada TV dengan sambungan berkualitas tertinggi yang tersedia. Selain itu, gunakan kabel berkualitas bagus untuk memastikan transfer gambar dan suara berjalan baik.

Saat Anda menyambungkan perangkat, TV mengenali jenisnya dan memberikan nama jenis yang tepat untuk masing-masing perangkat. Anda dapat mengubah nama jenis jika menginginkannya. Jika nama jenis yang tepat untuk sebuah perangkat sudah ditetapkan, TV secara otomatis beralih ke pengaturan TV yang ideal saat Anda beralih ke perangkat ini di menu Sumber.

### Port antena

Jika Anda memiliki Set-top box (penerima digital) atau Recorder, sambungkan kabel antena untuk mengarahkan sinyal antena melalui Set-top box dan/atau Recorder terlebih dahulu sebelum masuk ke TV. Dengan cara ini, antena dan Set-top box dapat mengirim kemungkinan saluran tambahan ke Recorder untuk melakukan perekaman.

### Port HDMI

#### Kualitas HDMI

Sambungan HDMI memiliki kualitas gambar dan suara terbaik. Satu kabel HDMI menggabungkan sinyal video dan audio. Gunakan kabel HDMI untuk sinyal TV.

Untuk kualitas transfer sinyal terbaik, gunakan kabel HDMI Berkecepatan tinggi dan jangan menggunakan kabel HDMI yang panjangnya lebih dari 5 m.

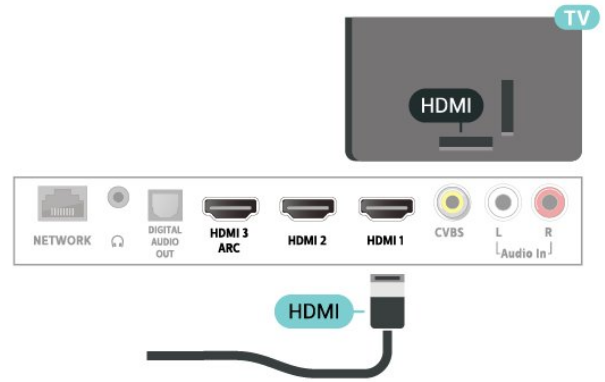

#### Perlindungan hak cipta

Port HDMI mendukung HDCP 2.2 (Perlindungan Konten Digital Bandwidth-tinggi). HDCP adalah sinyal perlindungan hak cipta yang mencegah penyalinan konten dari disk DVD atau Disk Blu-ray. Disebut juga sebagai DRM (Digital Rights Management/Manajemen Hak Digital).

#### HDMI ARC

Hanya sambungan HDMI 3 di TV yang memiliki HDMI ARC (Audio Return Channel).

Jika perangkat, biasanya Sistem Home Theater (HTS), juga memiliki sambungan HDMI ARC, sambungkan ke HDMI 3 di TV ini. Dengan sambungan HDMI ARC, Anda tidak perlu menyambungkan kabel audio ekstra yang mengirimkan suara dari gambar TV ke HTS. Sambungan HDMI ARC menggabungkan kedua sinyal tersebut.

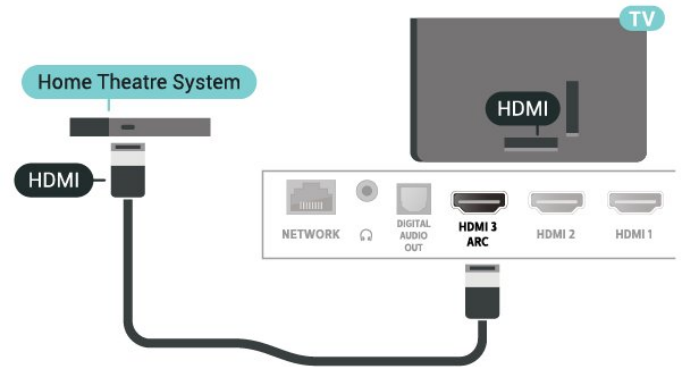

#### HDMI CEC

Sambungan HDMI memiliki kualitas gambar dan suara terbaik. Satu kabel HDMI menggabungkan sinyal video dan audio. Gunakan kabel HDMI untuk sinyal TV High Definition (HD). Untuk kualitas transfer sinyal terbaik, gunakan kabel HDMI Berkecepatan tinggi dan jangan menggunakan kabel HDMI yang panjangnya lebih dari 5 m.

Sambungkan perangkat yang kompatibel dengan HDMI CEC ke TV, Anda dapat mengoperasikannya

dengan remote control TV.

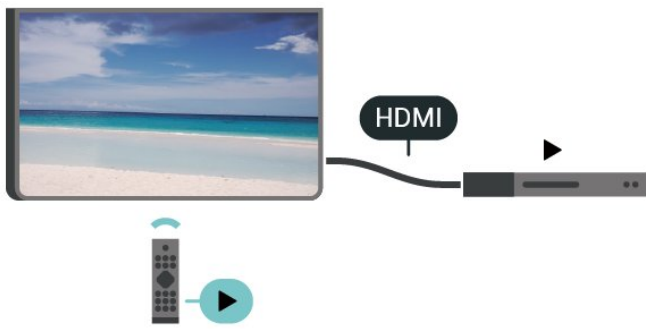

HDMI CEC (Consumer Electronic Control) harus diaktifkan pada TV dan perangkat yang tersambung.

#### Mengaktifkan CEC

Mengizinkan TV mengontrol perangkat HDMI.

MENU > Opsi TV > Pengaturan > Preferensi Perangkat > Input > Kontrol HDMI.

#### Perangkat mati otomatis

Mematikan perangkat HDMI dengan TV.

MENU > Opsi TV > Pengaturan > Preferensi Perangkat > Input > Perangkat mati otomatis.

#### TV menyala otomatis

Menyalakan TV dengan perangkat HDMI.

MENU > Opsi TV > Pengaturan > Preferensi Perangkat > Input > TV menyala otomatis.

#### Versi HDMI EDID

Periksa nomor versi HDMI EDID.

MENU > opsi TV > Pengaturan > Preferensi Perangkat > Input > Versi EDID HDMI.

#### Daftar perangkat CEC

Periksa daftar perangkat HDMI CEC yang tersambung.

MENU > Opsi TV > Pengaturan > Preferensi Perangkat > Input > Daftar perangkat CEC.

#### Catatan:

- HDMI CEC mungkin tidak berfungsi pada perangkat dari merek lain.
- Fungsionalitas HDMI CEC memiliki nama yang berbeda pada merek yang berbeda. Beberapa contohnya adalah: Anynet, Aquos Link, Bravia Theatre Sync, Kuro Link, Simplink dan Viera Link. Tidak semua merek sepenuhnya kompatibel dengan EasyLink. Contoh nama merek HDMI CEC adalah

properti masing-masing pemiliknya.

7.2

## Sistem Home Theatre - HTS

### Menyambungkan dengan HDMI ARC

Gunakan kabel HDMI untuk menyambungkan Sistem Home Theatre (HTS) ke TV. Anda dapat menyambungkan Soundbar Philips atau HTS dengan pemutar disk bawaan.

#### HDMI ARC

Jika Sistem Home Theatre Anda dilengkapi sambungan HDMI ARC, Anda dapat menggunakan sambungan HDMI ARC pada TV untuk menyambungkannya. Dengan HDMI ARC, Anda tidak perlu menyambungkan kabel audio tambahan. Sambungan HDMI ARC menggabungkan kedua sinyal.

Karena HDMI 3 pada TV dapat memberikan sinyal Audio Return Channel (ARC), TV hanya dapat mengirimkan sinyal ARC ke sambungan HDMI.

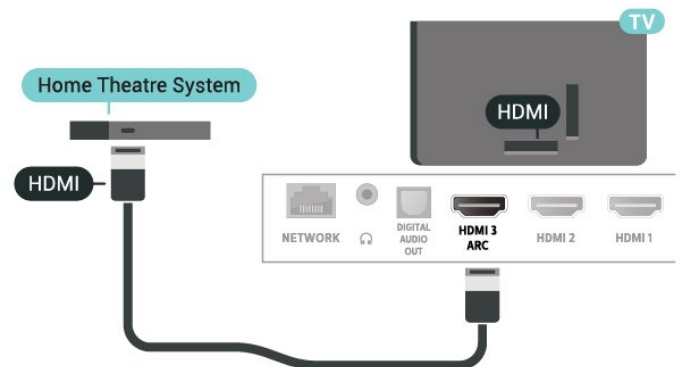

#### Sinkronisasi audio ke video (sink)

Jika suara tidak sesuai dengan video pada layar, Anda dapat mengatur penundaan pada sebagian besar Sistem Home Theatre dengan pemutar disk untuk menyesuaikan suara dengan video.

### Menyambungkan dengan HDMI

Gunakan kabel HDMI untuk menyambungkan Sistem Home Theatre (HTS) ke TV. Anda dapat menyambungkan Soundbar Philips atau HTS dengan pemutar disk bawaan.

Jika Sistem Home Theatre tidak memiliki sambungan HDMI ARC, tambahkan kabel audio optik untuk mengirimkan suara gambar TV ke Sistem Home Theatre.

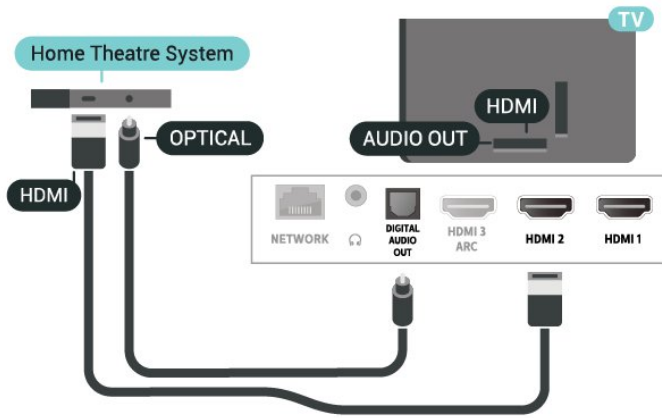

### Sinkronisasi audio ke video (sink)

Jika suara tidak sesuai dengan video pada layar, Anda dapat mengatur penundaan pada sebagian besar Sistem Home Theatre dengan pemutar disk untuk menyesuaikan suara dengan video.

7.3

## Perangkat Video

### HDMI

Gunakan kabel HDMI berkecepatan tinggi untuk terhubung dengan kualitas gambar dan suara terbaik.

Untuk kualitas transfer sinyal terbaik, gunakan kabel HDMI Berkecepatan tinggi dan jangan menggunakan kabel HDMI yang panjangnya lebih dari 5 m.

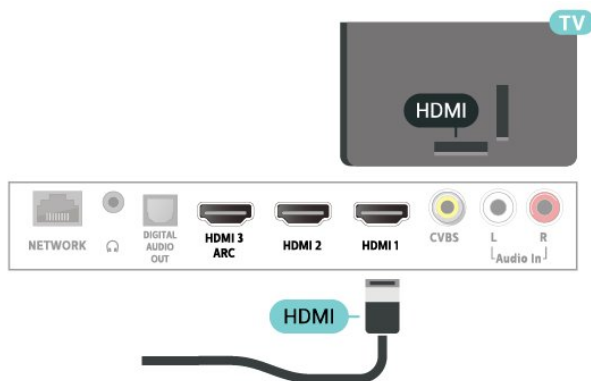

### Perlindungan hak cipta

Port HDMI mendukung HDCP (Perlindungan Konten Digital Bandwidth Tinggi). HDCP adalah sinyal perlindungan hak cipta yang mencegah penyalinan konten dari disk DVD atau Disk Blu-ray. Disebut juga sebagai DRM (Digital Rights Management/Manajemen Hak Digital).

## Komposit

AV IN - Video Komposit adalah sambungan berkualitas standar.

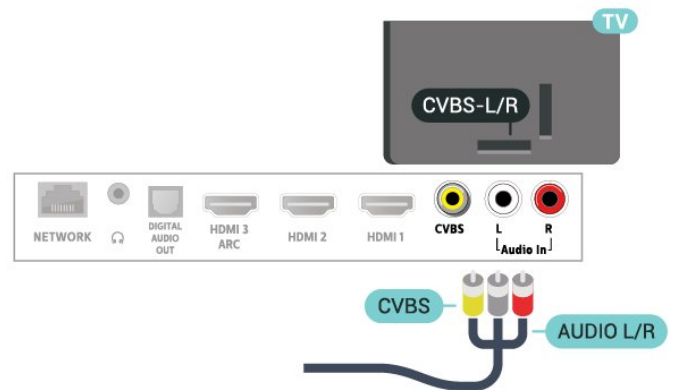

7.4

## Perangkat Audio

### Digital Audio Out - Optik

Audio Out - Optik adalah sambungan suara berkualitas tinggi.

Sambungan optik ini dapat membawa saluran audio 5.1. Jika perangkat Anda, biasanya Sistem Home Theatre (Home Theatre System, HTS), tidak dilengkapi sambungan HDMI ARC, Anda dapat menggunakan sambungan ini dengan sambungan Audio In - Optik pada HTS. Sambungan Audio Out - Optik mengirimkan suara dari TV ke HTS.

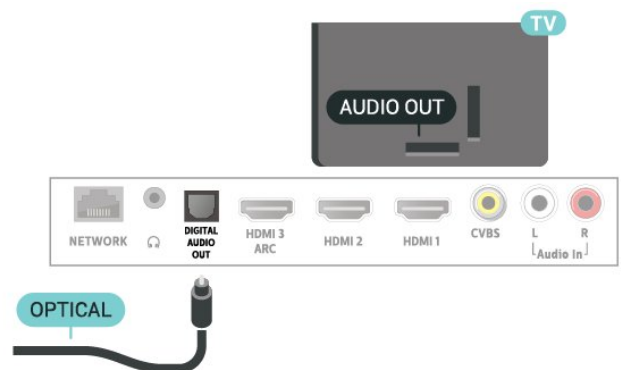

## Headphone

Anda dapat menyambungkan serangkaian headphone ke konektor headphone pada bagian belakang TV. Sambungan tersebut adalah jack-mini 3,5 mm. Anda dapat menyesuaikan volume headphone secara terpisah.

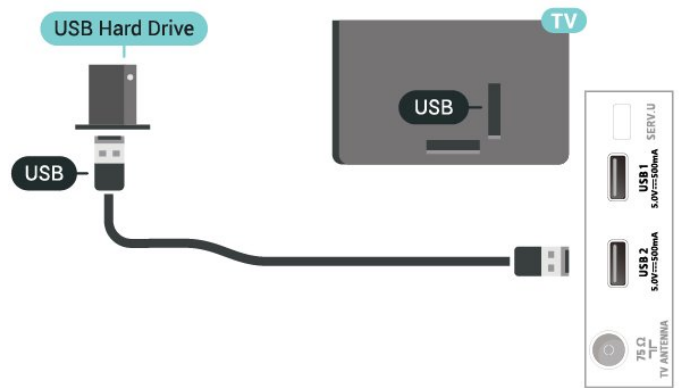
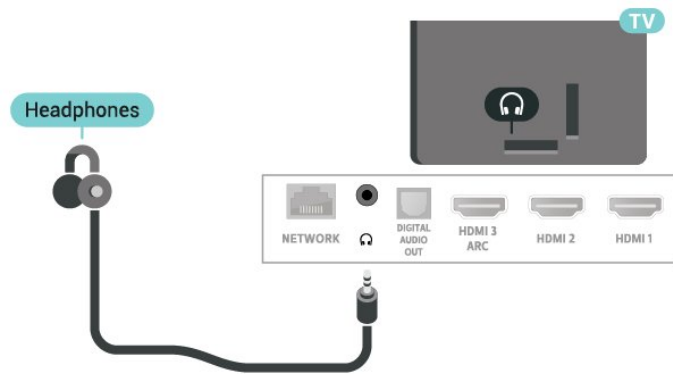

7.5

## Hard Drive USB

### Apa yang Anda Perlukan

Jika Anda menyambungkan Hard Drive USB, Anda dapat menjeda atau merekam siaran TV digital. Siaran TV harus siaran digital (siaran DVB atau semacamnya).

#### Ruang Disk Minimum

- Untuk Menjeda

Untuk menjeda siaran, Anda memerlukan Hard Drive yang kompatibel dengan USB 2.0 dengan ruang disk minimal 4 GB.

- Untuk Merekam

Untuk menjeda dan merekam siaran, Anda memerlukan ruang disk minimal 250 GB.

### Pemasangan

Sebelum Anda dapat menjeda atau merekam siaran, Anda harus menyambungkan dan memformat Hard Drive USB. Memformat akan menghapus semua file dari Hard Drive USB.

- 1 - Sambungkan Hard Drive USB ke salah satu sambungan USB pada TV. Jangan menyambungkan perangkat USB lainnya ke port USB lain saat memformat.
- 2 - Hidupkan Hard Drive USB dan TV.
- 3 - Jika TV disetel ke saluran TV digital, tekan **Jeda**. Mencoba menjeda akan memulai pemformatan.

Ikuti petunjuk pada layar.

Saat Hard Drive USB diformat, biarkan Hard Drive USB tersambung secara permanen.

Catatan: Maksimal ukuran partisi hard drive yang didukung adalah 2 TB.

### Peringatan

Hard Drive USB diformat secara eksklusif untuk TV ini, sehingga Anda tidak dapat menggunakan rekaman yang disimpan pada TV atau PC lainnya. Jangan menyalin atau mengubah file di Hard Drive USB dengan aplikasi PC apa pun. Hal ini akan merusak rekaman Anda. Jika Anda memformat Hard Drive USB lainnya, konten pada Hard Drive USB sebelumnya akan hilang. Hard Drive USB yang terpasang di TV Anda akan perlu diformat ulang untuk digunakan dengan komputer.

### Memformat

Sebelum Anda dapat menjeda atau merekam siaran, Anda harus menyambungkan dan memformat Hard Drive USB. Memformat akan menghapus semua file dari Hard Drive USB.

### Peringatan

Hard Drive USB diformat secara eksklusif untuk TV ini, sehingga Anda tidak dapat menggunakan rekaman yang disimpan pada TV atau PC lainnya. Jangan menyalin atau mengubah file di Hard Drive USB dengan aplikasi PC apa pun. Hal ini akan merusak rekaman Anda. Jika Anda memformat Hard Drive USB lainnya, konten pada Hard Drive USB sebelumnya akan hilang. Hard Drive USB yang terpasang di TV Anda akan perlu diformat ulang untuk digunakan dengan komputer.

Catatan: Maksimal ukuran partisi hard drive yang didukung adalah 2 TB.

#### Untuk memformat Hard Drive USB...

Jika menggunakan perangkat USB FAT32:

- 1 - Sambungkan Hard Drive USB FAT32 ke salah satu sambungan USB pada TV. Jangan menyambungkan perangkat USB lainnya ke port USB lain saat memformat.
- 2 - Hidupkan Hard Drive USB dan TV.
- 3 - Tekan **Beranda**. Pilih ikon **Pengaturan** di sudut kanan atas lalu tekan **OK**.
- 4 - Pilih **Preferensi Perangkat > Penyimpanan > drive USB > Hapus & format sebagai penyimpanan yang**

dapat dilepas > Format dan tekan OK. Jangan mencabut drive saat sedang diformat.

5 - Pemberitahuan drive USB diformat akan muncul.

Jika menggunakan perangkat USB non-FAT32:

1 - Sambungkan Hard Drive USB exFAT ke salah satu sambungan USB pada TV. Jangan menyambungkan perangkat USB lainnya ke port USB lain saat memformat.

2 - Hidupkan Hard Drive USB dan TV.

3 - Tekan **Beranda**. Pemberitahuan Drive USB bermasalah akan muncul.

4 - Pilih ikon **Notifikasi** di sudut kanan atas, lalu tekan **OK**.

5 - Pilih **Drive USB bermasalah > Siapkan sebagai penyimpanan perangkat > Format**, dan tekan **OK**. Jangan mencabut drive saat sedang diformat.

6 - Setelah pemformatan selesai, pilih **Pindahkan sekarang** dan tekan **OK**. Jangan mencabut drive saat data sedang dipindahkan.

7 - Setelah pemindahan data selesai, halaman **Beranda** akan terbuka.

8 - Pilih ikon **Pengaturan** di sudut kanan atas lalu tekan **OK**.

9 - Pilih **Preferensi Perangkat > Penyimpanan > drive USB > Hapus & format sebagai penyimpanan yang dapat dilepas > Format** dan tekan **OK**. Jangan mencabut drive saat sedang diformat.

10 - Pemberitahuan drive USB diformat akan muncul.

Catatan:

- Penyimpanan yang dapat dicopot (FAT32) digunakan untuk PVR, Rekam, melihat video atau gambar, dan memutar musik.

- Penyimpanan perangkat digunakan untuk instalasi Aplikasi.

aplikasi MMP (MultiMediaPlayer) ke halaman **Beranda** terlebih dahulu. Tekan **Beranda**, dengan mengeklik ikon Aplikasi di bagian kiri bawah baris Aplikasi. Anda dapat menambahkan aplikasi MMP dari halaman Aplikasi.

Untuk berhenti menonton konten flash drive USB, tekan **EXIT** atau pilih aktivitas lain.

Untuk melepas flash drive USB, keluar dari MMP sebelum Anda mencabut flash drive.

### Ultra HD pada USB

Anda dapat melihat foto dengan resolusi Ultra HD dari perangkat USB atau flash drive yang tersambung. TV akan mengurangi resolusi jika resolusi foto lebih tinggi.

---

## 7.6

# Flash Drive USB

Anda dapat melihat foto atau memutar musik dan video dari flash drive USB yang tersambung.

Masukkan flash drive USB di salah satu sambungan USB pada TV saat TV dihidupkan.

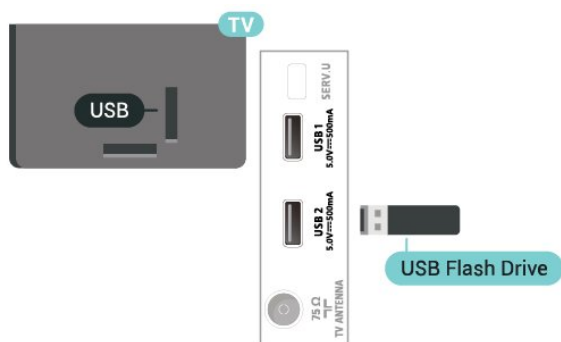

Untuk melihat file dari USB flash drive, tambahkan

# Bluetooth®

## 8.1

### Apa yang Anda Perlukan

Anda dapat menyambungkan perangkat nirkabel yang dilengkapi Bluetooth® ke TV ini – speaker nirkabel atau headphone.

Untuk memutar suara TV pada speaker nirkabel, Anda harus memasang speaker nirkabel dengan TV. TV hanya dapat memutar suara pada satu speaker pada saat bersamaan.

#### Perhatian

Sebelum membeli sistem speaker Bluetooth® nirkabel, cari tahu informasi tentang model terbaru dan carilah perangkat dengan peringkat latensi rendah. Mintalah saran kepada dealer Anda.

#### Penafian:

Karena batasan transmisi teknologi nirkabel Bluetooth®, mungkin terjadi sedikit penundaan suara saat Anda mendengarkan audio dari headphone Bluetooth® atau speaker Bluetooth®.

Jika demikian, mungkin gerakan mulut akan terlihat sedikit lebih cepat dari dialog yang diucapkannya – biasanya disebut kesalahan Sinkronisasi bibir.

## 8.2

### Memasang Perangkat

Posisikan speaker nirkabel pada jarak 5 meter dari TV. Bacalah panduan pengguna perangkat tentang informasi khusus mengenai pemasangan dan jarak nirkabel. Pastikan pengaturan Bluetooth® pada TV diaktifkan.

Setelah speaker nirkabel terpasang, Anda dapat memilihnya untuk memutar suara TV. Saat perangkat terpasang, Anda tidak perlu memasangkannya lagi kecuali Anda melepas perangkat tersebut.

Untuk memasang perangkat Bluetooth® dengan TV...

- 1 - Aktifkan perangkat Bluetooth® dan tempatkan di posisi yang dapat dijangkau TV.
- 2 - Tekan **MENU > Opsi TV > Pengaturan > Remote & Aksesori** dan tekan **OK**.
- 3 - Pilih **Pasangkan** dan tekan **OK**. Ikuti petunjuk pada layar. Anda dapat memasang perangkat tersebut dengan TV dan TV akan menyimpan sambungan tersebut. Anda mungkin perlu untuk memutuskan pemasangan perangkat yang dipasangkan terlebih dahulu jika jumlah maksimum

perangkat yang dipasangkan tercapai.

- 4 - Tekan **Kembali**, berulang kali jika perlu, untuk menutup menu.

## 8.3

### Memilih Perangkat

Untuk memilih perangkat nirkabel...

- 1 - Tekan **MENU > Opsi TV > Pengaturan > Remote & Aksesori** dan tekan **OK**.
- 2 - Dalam daftar, pilih perangkat nirkabel dan tekan **OK**.
- 3 - Tekan **Kembali**, berulang kali jika perlu, untuk menutup menu.

## 8.4

### Mengganti Nama Perangkat

Untuk mengganti nama perangkat nirkabel...

- 1 - Tekan **MENU > Opsi TV > Pengaturan > Remote & Aksesori** dan tekan **OK**.
- 2 - Dalam daftar, pilih perangkat nirkabel dan tekan **OK**.
- 3 - Pilih **Ubah nama** dan tekan **OK**.
- 4 - Masukkan nama baru untuk perangkat.
- 5 - Tekan **Kembali**, berulang kali jika perlu, untuk menutup menu.

## 8.5

### Menghapus Perangkat

Anda dapat menyambungkan atau memutuskan sambungan perangkat Bluetooth® nirkabel. Anda juga dapat menghapus perangkat Bluetooth® nirkabel. Jika Anda menghapus perangkat Bluetooth®, perangkat tersebut tidak akan terpasang.

Untuk menghapus atau memutuskan sambungan perangkat nirkabel...

- 1 - Tekan **MENU > Opsi TV > Pengaturan > Remote & Aksesori** dan tekan **OK**.
- 2 - Dalam daftar, pilih perangkat nirkabel dan tekan **OK**.
- 3 - Pilih **Putuskan pemasangan** dan tekan **OK**.
- 4 - Tekan **Kembali**, berulang kali jika perlu, untuk menutup menu.

# Menyambungkan TV Android Anda

## Jaringan dan Internet

### Jaringan Rumah

Untuk menikmati kemampuan TV Android Philips sepenuhnya, TV Anda harus tersambung ke internet.

Sambungkan TV ke jaringan rumah dengan sambungan Internet berkecepatan tinggi. Anda dapat menghubungkan TV Anda secara nirkabel atau berkabel ke router jaringan Anda.

## Menyambung ke Jaringan

### Sambungan Nirkabel

#### Apa yang Anda Perlukan

Untuk menyambungkan TV ke Internet secara nirkabel, Anda memerlukan router Wi-Fi yang tersambung ke Internet.

Gunakan sambungan internet berkecepatan tinggi (broadband).



Aktifkan atau Tidak Aktifkan Wi-Fi

MENU > opsi TV > Pengaturan > Jaringan & Internet > Wi-Fi.

### Membuat Sambungan

MENU > Opsi TV > Pengaturan > Jaringan & Internet > Wi-Fi.

1 - Di daftar hasil temuan jaringan, pilih jaringan nirkabel Anda. Jika jaringan tidak ada di daftar karena nama jaringan disembunyikan (Anda mematikan siaran SSID router), pilih **Tambah jaringan baru** untuk memasukkan sendiri nama jaringan Anda.

2 - Ikuti petunjuk pada layar.

3 - Ketika sambungan berhasil, akan muncul sebuah pesan.

### Permasalahan

Jaringan nirkabel tidak ditemukan atau terdistorsi

- Oven microwave, telepon DECT, atau perangkat Wi-Fi 802.11b/g/n lain di sekitar Anda mungkin mengganggu jaringan nirkabel.
- Pastikan firewall di jaringan Anda memungkinkan akses ke sambungan nirkabel TV.
- Jika jaringan nirkabel tidak bekerja dengan tepat di rumah Anda, coba penginstalan jaringan berkabel.

Internet tidak berfungsi

- Jika sambungan ke router OK, periksa sambungan router ke Internet.

PC dan sambungan Internet lambat

- Lihat informasi tentang jangkauan dalam ruangan, kecepatan transfer, dan faktor kualitas sinyal lainnya di buku petunjuk router nirkabel Anda.
- Gunakan sambungan Internet berkecepatan tinggi (broadband) untuk router Anda.

DHCP

- Jika sambungan gagal, Anda dapat memeriksa pengaturan DHCP (Dynamic Host Configuration Protocol) di router. DHCP harus diaktifkan.

### Sambungan Berkabel

#### Apa yang Anda Perlukan

#### Apa yang Anda Perlukan

Untuk menyambungkan TV ke Internet, Anda memerlukan router jaringan yang tersambung ke Internet. Gunakan sambungan internet berkecepatan tinggi (broadband).

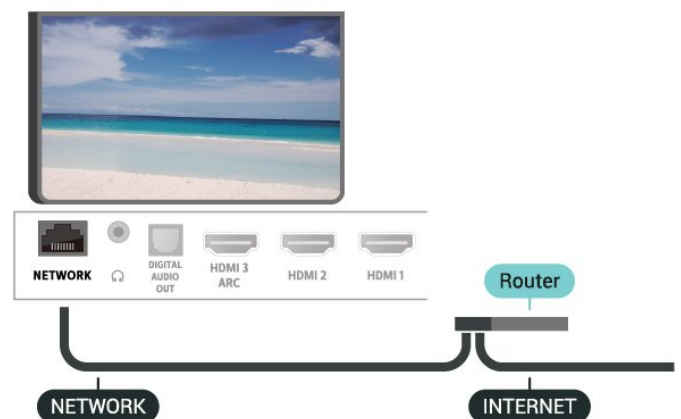

---

## Membuat Sambungan

- 1 - Sambungkan router ke TV dengan kabel jaringan (Kabel ethernet\*\*).
- 2 - Pastikan router dihidupkan.
- 3 - TV akan terus-terus mencari sambungan jaringan.
- 4 - Ketika sambungan berhasil, akan muncul sebuah pesan.

Jika sambungan gagal, Anda dapat memeriksa pengaturan DHCP router. DHCP harus diaktifkan.

\*\*Untuk memenuhi peraturan EMC, gunakan Cat FTP berpelindung. Kabel ethernet 5E.

---

## Pengaturan Jaringan

### Pengaturan proxy

MENU > Opsi TV > Pengaturan > Jaringan & Internet > Pengaturan proxy.

Masukkan nama host proxy yang sah secara manual dengan memilih **Manual**.

### Konfigurasi Jaringan - Pengaturan IP

MENU > Opsi TV > Pengaturan > Jaringan & Internet > Pengaturan IP.

Jika sambungan gagal, Anda dapat memeriksa pengaturan DHCP router.

Atau, jika Anda pengguna tingkat lanjut dan ingin menginstal jaringan dengan alamat IP statis, atur TV ke IP Statis.

---

9.2

## Akun Google

---

### Sign In

Untuk menikmati kemampuan TV Android Philips sepenuhnya, Anda dapat sign in ke Google dengan Akun Google.

Dengan sign in, Anda dapat bermain permainan favorit Anda di seluruh ponsel, tablet, dan TV. Anda juga akan mendapatkan rekomendasi video dan musik yang disesuaikan di layar utama TV serta akses ke Youtube, Google Play, dan aplikasi lainnya.

### Sign In

Gunakan **Akun Google** yang sudah ada untuk sign in ke Google di TV. Akun Google terdiri dari alamat email dan kata sandi. Jika Anda belum memiliki Akun Google, gunakan komputer atau tablet Anda untuk membuatnya (accounts.google.com). Untuk

memainkan permainan dengan Google Play, Anda memerlukan profil Google+. Jika Anda tidak sign in selama pemasangan TV pertama kali, Anda dapat selalu masuk di lain waktu.

Untuk sign in setelah Anda melakukan pemasangan TV...

- 1 - Pilih **Pengaturan**.
- 2 - Pilih **Akun & Sign-in** dan tekan **OK**.
- 3 - Pilih **Sign In** dan tekan **OK**.
- 4 - Pilih **Gunakan remote Anda** dan tekan **OK**.
- 5 - Dengan keyboard pada layar, masukkan alamat email Anda dan tekan **OK**.
- 6 - Masukkan kata sandi dan tekan **OK** untuk sign in.
- 7 - Tekan **tombol Navigasi** kiri, berulang kali jika perlu, untuk menutup menu.

---

## Pengaturan Android

Anda dapat mengatur atau melihat beberapa pengaturan atau informasi khusus Android. Anda dapat menemukan daftar aplikasi yang terinstal pada TV dan ruang penyimpanan yang dibutuhkan. Anda dapat mengatur bahasa yang ingin Anda gunakan dengan Pencarian Suara. Anda dapat mengonfigurasi keyboard pada layar atau memungkinkan aplikasi menggunakan lokasi Anda. Jelajahi pengaturan Android lain. Anda dapat mengunjungi [www.support.google.com/androidtv](http://www.support.google.com/androidtv) untuk informasi selengkapnya tentang pengaturan ini.

Untuk membuka pengaturan ini...

- 1 - Pilih **Pengaturan** dan tekan **OK**.
- 2 - Jelajahi pengaturan Android lain.
- 3 - Tekan **Kembali**, jika perlu, untuk menutup menu.

---

9.3

## Layar Awal

---

### Tentang Layar Awal

Untuk benar-benar menikmati keunggulan TV Android Anda, hubungkan TV ke Internet.

Seperti pada smartphone atau tablet Android Anda, layar Awal adalah pusat TV Anda. Dari layar Beranda, Anda bisa memutuskan apa yang akan ditonton dengan menelusuri pilihan hiburan dari aplikasi dan Live TV. Layar Awal Anda memiliki saluran untuk memungkinkan Anda menemukan konten hebat dari aplikasi favorit Anda. Anda juga dapat menambahkan saluran tambahan atau menemukan aplikasi baru untuk mendapatkan lebih banyak konten.

Layar Awal ditata dalam saluran...



## Aplikasi

Aplikasi favorit Anda diletakkan pada baris pertama. Anda dapat menemukan lebih banyak aplikasi di halaman Aplikasi yang dapat dibuka dengan mengklik ikon **Aplikasi** di ujung kiri baris **Aplikasi**. Anda juga dapat menambahkan aplikasi lainnya sebagai favorit dari halaman Aplikasi.

## Live TV

Saluran Live TV menampilkan program yang sedang berlangsung dari saluran terinstal.

## Putar Saluran berikutnya

Anda dapat selalu mengetahui apa yang akan ditonton berikutnya dari saluran **Putar Berikutnya** pada layar Awal. Mulailah menonton dari saat Anda meninggalkannya dan dapatkan pemberitahuan tentang episode baru di saluran **Putar Berikutnya**. Tekan dan tahan tombol **Pilih** pada film atau acara TV untuk menambahkannya secara langsung ke saluran **Putar Berikutnya**.

## Google Play Film & Saluran TV

Sewa film dan acara TV pada saluran ini dari **Google Play Film & TV**.

## Channel YouTube

Saluran ini berisi video YouTube yang Direkomendasikan, Langganan, atau Tren.

## Menyesuaikan saluran

Klik tombol **Sesuaikan saluran** untuk menambahkan dan menghapus saluran dari layar Awal.

Lihat juga [www.support.google.com/androidtv](http://www.support.google.com/androidtv)

---

## Buka Layar Awal

Untuk membuka layar Awal dan membuka item...

- 1 - Tekan **Beranda**.
- 2 - Pilih item dan tekan **OK** untuk membuka atau memulainya.
- 3 - Menekan **Kembali** terus-menerus atau menekan **Home** dapat membuat Anda kembali ke layar Awal.

Saat membuka layar Awal, aplikasi/pemutaran konten latar belakang akan berhenti. Anda harus memilih aplikasi atau konten dari layar Awal untuk melanjutkan.

# Aplikasi

## Tentang Aplikasi

Anda dapat menemukan Aplikasi favorit Anda di baris Aplikasi di menu Awal.

Seperti aplikasi di smartphone atau tablet, aplikasi di TV Anda menawarkan fungsi khusus agar pengalaman menikmati TV makin lengkap. Aplikasi seperti YouTube, permainan, toko video, atau prakiraan cuaca (a.o.).

Aplikasi bisa berasal dari Google Play™ Store. Untuk membantu Anda memulai, beberapa aplikasi praktis telah diinstal sebelumnya di TV Anda.

Untuk menginstal aplikasi dari Google Play™ Store, TV harus tersambung ke Internet. Anda harus sign in dengan Akun Google untuk menggunakan aplikasi Google Play dan Google Play™ Store.

## Google Play

### Movies and TV

Dengan **Google Play Movies & TV**, Anda dapat menyewa atau membeli film dan tayangan TV untuk ditonton di TV.

#### Apa yang Anda Perlukan

- TV Anda harus tersambung dengan Internet
- Anda harus sign in dengan Akun Google di TV
- menambahkan kartu kredit ke Akun Google untuk membeli film atau tayangan TV

Untuk menyewa atau membeli film atau tayangan TV...

- 1 - Tekan **Beranda**.
- 2 - Pilih **Google Play Film & TV**.
- 3 - Pilih film atau tayangan TV dan tekan **OK**.
- 4 - Pilih pembelian yang Anda inginkan dan tekan **OK**. Anda akan dibawa ke prosedur pembelian.

Untuk menonton film atau tayangan TV yang disewa atau dibeli...

- 1 - Tekan **Beranda**.
- 2 - Pilih **Google Play Film & TV**.
- 3 - Pilih film atau tayangan TV dari pustaka Anda di aplikasi, pilih judul dan tekan **OK**.
- 4 - Anda dapat menggunakan tombol **Berhenti**, **Jeda**, **Mundur**, atau **Percepat** pada remote control.
- 5 - Untuk menghentikan aplikasi Film &

TV, tekan **Kembali** berulang kali atau tekan **EXIT**.

Jika Aplikasi tidak ada pada layar Awal, Anda bisa menambahkannya melalui halaman Aplikasi atau dengan item **Tambahkan aplikasi ke favorit** di baris **Aplikasi**. Beberapa produk dan fitur Google Play tidak tersedia di semua negara.

Dapatkan informasi selengkapnya di [www.support.google.com/androidtv](http://www.support.google.com/androidtv)

## Musik

Dengan **YouTube Music**, Anda dapat memutar musik favorit Anda di TV.

Anda dapat membeli musik baru di komputer atau perangkat seluler. Atau, di TV, Anda dapat mendaftar untuk Semua Akses, langganan Google Play Music. Atau, Anda dapat memutar musik yang sudah Anda miliki, yang tersimpan di komputer.

#### Apa yang Anda Perlukan

- TV Anda harus tersambung dengan Internet
- Anda harus sign in dengan Akun Google di TV
- menambahkan kartu kredit ke Akun Google Anda untuk berlangganan musik

Untuk memulai YouTube Music...

- 1 - Tekan **Beranda**.
- 2 - Pilih **YouTube Music**.
- 3 - Pilih musik yang Anda inginkan dan tekan **OK**.
- 4 - Untuk menghentikan aplikasi Musik, tekan **Kembali** berulang kali atau tekan **EXIT**.

Jika Aplikasi tidak ada pada layar Awal, Anda bisa menambahkannya melalui halaman Aplikasi atau dengan item **Tambahkan aplikasi ke favorit** di baris **Aplikasi**. Beberapa produk dan fitur Google Play tidak tersedia di semua negara.

Temukan informasi lebih lanjut tentang [support.google.com/androidtv](http://support.google.com/androidtv) or [support.google.com/youtubemusic](http://support.google.com/youtubemusic)

## Permainan

Dengan **Google Play Games**, Anda dapat bermain permainan di TV. Online atau offline.

Anda dapat melihat apa yang teman Anda mainkan saat ini atau Anda dapat bergabung di permainan dan berkompetisi. Anda dapat melacak pencapaian Anda atau memulai dari titik Anda keluar sebelumnya.

#### Apa yang Anda Perlukan

- TV Anda harus tersambung dengan Internet
- Anda harus sign in dengan Akun Google di TV
- menambahkan kartu kredit ke Akun Google Anda untuk membeli permainan baru

Mulai aplikasi Google Play Games untuk memilih dan menginstal aplikasi permainan baru di TV Anda. Beberapa permainan tidak dikenai biaya. Pesan muncul jika permainan tertentu memerlukan gamepad untuk bermain permainan.

Untuk memulai dan menghentikan Google Play Game...

- 1 - Tekan **Beranda**.
- 2 - Pilih **Google Play Game**.
- 3 - Pilih permainan yang akan dimainkan atau pilih permainan baru untuk diinstal dan tekan **OK**.
- 4 - Jika selesai, tekan **Kembali** berulang kali atau tekan **EXIT** atau hentikan aplikasi dengan tombol keluar/hentikan khususnya.

Jika Aplikasi tidak ada pada layar Awal, Anda bisa menambahkannya melalui halaman Aplikasi atau dengan item **Tambahkan aplikasi ke favorit** di baris **Aplikasi**. Beberapa produk dan fitur Google Play tidak tersedia di semua negara.

Dapatkan informasi selengkapnya di [www.support.google.com/androidtv](http://www.support.google.com/androidtv)

---

## Google Play Store

Dari Google Play Store, Anda dapat mengunduh dan menginstal aplikasi baru. Beberapa aplikasi tidak dikenai biaya.

### Apa yang Anda Perlukan

- TV Anda harus tersambung dengan Internet
- Anda harus sign in dengan Akun Google di TV
- menambahkan kartu kredit ke Akun Google Anda untuk membeli aplikasi

Untuk menginstal aplikasi baru...

- 1 - Tekan **Beranda**.
- 2 - Pilih **Google Play Store** dan tekan **OK**.
- 3 - Pilih aplikasi yang ingin Anda instal dan tekan **OK**.
- 4 - Untuk menutup aplikasi **Google Play Store**, tekan **Kembali** berulang kali atau tekan **EXIT**.

### Kontrol orang tua

Di Google Play Store, Anda dapat menyembunyikan aplikasi sesuai dengan kedewasaan pengguna/pembeli. Anda perlu memasukkan kode PIN untuk memilih atau mengubah tingkat kedewasaan.

Untuk mengatur kontrol orang tua...

- 1 - Tekan **Beranda**.
- 2 - Pilih **Google Play Store** dan tekan **OK**.
- 3 - Pilih **Pengaturan > Kontrol orang tua**.
- 4 - Pilih tingkat kedewasaan yang Anda inginkan.
- 5 - Jika diminta, masukkan kode PIN.
- 6 - Untuk menutup aplikasi **Google Play Store**, tekan **Kembali** berulang kali atau tekan **EXIT**.

Jika Aplikasi tidak ada pada layar Awal, Anda bisa

menambahkannya melalui halaman Aplikasi atau dengan item **Tambahkan aplikasi ke favorit** di baris **Aplikasi**. Beberapa produk dan fitur Google Play tidak tersedia di semua negara.

Dapatkan informasi selengkapnya di [www.support.google.com/androidtv](http://www.support.google.com/androidtv)

---

## Pembayaran

Untuk melakukan pembayaran pada Google Play di TV, Anda harus menambahkan formulir pembayaran - kartu kredit (di luar Amerika Serikat) - ke Akun Google Anda. Saat Anda membeli film atau tayangan TV, Anda akan dikenai biaya pada kartu kredit ini.

Untuk menambahkan kartu kredit...

- 1 - Di komputer Anda, kunjungi [accounts.google.com](http://accounts.google.com) dan sign in dengan Akun Google yang akan Anda gunakan dengan Google Play di TV.
- 2 - Kunjungi [wallet.google.com](http://wallet.google.com) untuk menambahkan kartu Akun Google Anda.
- 3 - Masukkan data kartu kredit dan terima syarat dan ketentuan.

---

### 10.3

## Memulai atau Menghentikan Aplikasi

Anda dapat memulai aplikasi dari layar Awal.

Untuk memulai aplikasi...

- 1 - Tekan **Beranda**.
- 2 - Pindah ke baris **Aplikasi**, pilih aplikasi yang diinginkan dan tekan **OK**.
- 3 - Untuk menghentikan aplikasi, tekan **Kembali** atau tekan **EXIT** atau hentikan aplikasi dengan tombol keluar/hentikan khususnya.

Saat membuka layar Awal, aplikasi/pemutaran konten latar belakang akan berhenti. Anda harus memilih aplikasi atau konten dari layar Awal untuk melanjutkan.

---

### 10.4

## Pengaturan untuk Aplikasi

**MENU > Opsi TV > Pengaturan > Aplikasi**.

### Profil Terbatas

Anda dapat membatasi penggunaan aplikasi tertentu dengan mengalihkan TV ke profil terbatas. Menu Awal hanya akan menampilkan aplikasi yang Anda izinkan. Anda memerlukan kode PIN untuk keluar dari profil terbatas.

Dengan TV yang dialihkan ke profil terbatas, Anda tidak dapat...

- Menemukan atau membuka aplikasi yang ditandai sebagai Tidak diizinkan
- Mengakses Google Play Store
- Membeli melalui Google Play Movies & TV, dan Google Play Games
- Menggunakan aplikasi pihak ketiga yang tidak menggunakan sign-in Google

Dengan TV yang dialihkan ke profil terbatas, Anda dapat...

- Melihat konten yang sudah disewa atau dibeli dari Google Play Movies & TV
- Bermain permainan yang sudah dibeli dan dipasang dari Google Play Games
- Mengakses pengaturan berikut ini: Jaringan Wi-Fi, Ucapan dan Aksesibilitas
- Menambah aksesoris Bluetooth®

Akun Google pada TV akan tetap log in. Penggunaan profil terbatas tidak mengubah Akun Google.

---

10.5

## Mengelola Aplikasi

Jika Anda menghentikan aplikasi dan kembali ke menu Awal, aplikasi tidak benar-benar berhenti. Aplikasi masih berjalan di latar belakang agar siap sedia saat Anda memulainya lagi. Agar berjalan dengan lancar, kebanyakan aplikasi perlu menyimpan beberapa data di memori cache TV. Mungkin sebaiknya hentikan aplikasi sepenuhnya atau bersihkan data cache aplikasi tertentu guna mengoptimalkan keseluruhan kinerja aplikasi dan agar penggunaan memori tetap rendah di TV Android Anda. Selain itu, menghapus instalasi aplikasi yang tidak Anda gunakan lagi adalah tindakan terbaik.

---

# Pengaturan

---

## 11.1

### Opsi TV

Tekan **MENU** untuk memilih salah satu menu di bawah, lalu tekan **OK**.

#### Mode gambar

Pilih salah satu gaya preset gambar untuk melihat gambar ideal.

#### Mode display

Pilih salah satu dari format gambar prasetel yang pas di layar.

#### Speaker

Atur TV untuk memutar suara di TV atau di sistem audio yang tersambung.

#### Daya

Atur timer untuk menghemat energi.

#### Unduhan OAD Manual

Pindai untuk mencari pembaruan perangkat lunak Over-the-air.

Catatan: OAD hanya untuk Thailand, Malaysia, dan Vietnam.

#### Opsi lanjutan

Sesuaikan pengaturan lanjutan.

#### Pengaturan

Menampilkan menu pengaturan.

---

## 11.2

# Pengaturan Gambar

---

### Mode Gambar

#### Memilih gaya

**MENU** > **Opsi TV** > **Mode gambar**.

Untuk memudahkan penyesuaian gambar, Anda dapat memilih preset gaya gambar.

- Pengguna – Preferensi gambar yang Anda atur selama penyalaan pertama.
- Standar – Pengaturan yang paling hemat energi – Pengaturan pabrik
- Tajam – Ideal untuk tampilan siang hari
- Olahraga – Ideal untuk olahraga
- Film – Ideal untuk menonton film dengan efek studio asli
- Game\* – Ideal untuk bermain game

• Hemat energi – Ideal untuk menghemat energi

\* Gaya gambar – Game tidak tersedia untuk beberapa sumber video.

---

### Mode Display

Jika gambar tidak ditampilkan penuh pada layar, jika ada bilah hitam di atas atau bawah atau di kedua sisi, Anda dapat menyesuaikan gambar untuk ditampilkan penuh pada layar.

Untuk memilih salah satu pengaturan dasar untuk mengisi layar...

**MENU** > **Opsi TV** > **Mode Display**.

#### Otomatis

Memperbesar gambar secara otomatis agar pas dengan rasio aspek aslinya. Tidak terlihat konten yang hilang.

#### Penuh

Memperbesar gambar secara otomatis untuk mengisi layar. Distorsi gambar minimal, terjemahan tetap terlihat. Tidak sesuai untuk input PC. Beberapa konten gambar ekstrem dapat tetap menampilkan bilah hitam. Rasio aspek konten gambar dapat berubah.

#### Zoom super

Menghapus panel hitam di sisi siaran 4:3. Tidak disarankan untuk HD atau PC.

#### Tidak diskalakan

Memberikan detail maksimum untuk PC.

#### 4:3

Menampilkan format klasik 4:3.

#### Perluasan film 14:9

Format skala 4:3 menjadi 14:9. Tidak disarankan untuk HD atau PC.

#### Perluasan film 16:9

Format skala 4:3 menjadi 16:9. Tidak disarankan untuk HD atau PC.

#### Layar lebar

Merentangkan gambar menjadi format 16:9.

---

### Pengaturan Gambar Lainnya

**MENU** > **Opsi TV** > **Pengaturan** > **Preferensi Perangkat** > **Gambar** dan tekan **OK**.

#### Cahaya belakang

Menyesuaikan intensitas cahaya belakang video.

## Kecerahan

Menyetel tingkat kecerahan sinyal gambar.

**Catatan:** Pengaturan kecerahan jauh melampaui nilai referensi (50) dapat menyebabkan kontras yang lebih rendah.

## Kontras

Menyesuaikan nilai kontras gambar.

## Saturasi

Menyesuaikan nilai saturasi warna gambar.

## HUE

Menyesuaikan nilai rona gambar.

## Ketajaman

Menyesuaikan tingkat ketajaman dalam detail halus gambar.

## Gamma

Menyetel pengaturan nonlinear untuk pencahayaan dan kontras gambar. Ini adalah pengaturan yang diperuntukkan bagi pengguna mahir.

## Suhu Warna

Menyetel gambar ke suhu warna preset atau sesuaikan sendiri pengaturan Anda.

## Video Lanjutan

menyetel pengaturan lanjutan.

- DNR
- MPEG NR
- Kontrol Luma Adaptif
- Kontrol Kontras Lokal
- Mode Film DI
- Blue Stretch
- Mode Game
- Mode PC
- Rentang RGB HDMI

## Penyetel Warna

Sesuaikan sendiri pengaturan warna.

## Koreksi Keseimbangan Putih 11 Titik

Sesuaikan keseimbangan titik putih berdasarkan pilihan suhu warna gambar.

## Setel ulang ke default

Setel ulang pengaturan gambar saat ini ke default.

11.3

# Pengaturan Suara

## Gaya Suara

MENU > Opsi TV > Pengaturan > Preferensi perangkat > Suara > Gaya suara > dan tekan OK.

Untuk memudahkan penyesuaian suara, Anda dapat memilih pengaturan preset dengan gaya suara.

- Pengguna – Preferensi suara yang Anda atur saat pertama kali menyalakan.
- Standar – Pengaturan suara paling netral
- Terang – Ideal untuk saluran perjalanan atau saluran hewan
- Olahraga – Ideal untuk olahraga
- Film – Ideal untuk menonton film
- Musik – Ideal untuk mendengarkan musik
- Berita – Ideal untuk percakapan
- Auto – Suara otomatis berdasarkan konten audio.

## Pengaturan Suara Lainnya

MENU > Opsi TV > Pengaturan > Preferensi perangkat > Suara dan tekan OK.

### Keseimbangan, Bass, Treble

Menyesuaikan tingkat opsi ini menurut preferensi pribadi Anda.

### Suara Surround

Menghidupkan atau mematikan suara surround.

### Rincian Equalizer

Menyesuaikan tingkat equalizer sesuai keinginan Anda.

### Speaker

Menyetel TV untuk memutar suara di TV atau di sistem audio yang tersambung

Anda dapat memilih di mana Anda ingin mendengarkan suara TV dan bagaimana Anda ingin mengontrolnya.

- Jika Anda memilih **Sistem audio eksternal**, speaker TV dinonaktifkan secara permanen.
- Jika Anda memilih **Speaker TV**, speaker TV selalu aktif. Semua pengaturan terkait suara (Bass, Treble, mode Surround, dll.) berlaku untuk mode ini.

Atau, Anda dapat mengubah pengaturan dari MENU > Opsi TV > Speaker.

### Penundaan Speaker

Sesuaikan penundaan sinkronisasi audio untuk menyinkronkan audio ke video.

### Output Digital

Pengaturan output digital tersedia untuk sinyal suara HDMI ARC dan optik.

Atur sinyal audio out TV agar sesuai dengan kemampuan suara dari Sistem Home Theatre yang tersambung.

#### Penundaan SPDIF

Untuk beberapa Sistem Home Theatre, Anda mungkin perlu menyesuaikan penundaan sinkronisasi audio untuk menyinkronkan audio ke video. Pilih 0 jika penundaan suara diatur pada Sistem Home Theater Anda.

#### Kontrol Volume Otomatis

Menyesuaikan perbedaan tingkat suara yang besar di antara saluran dan input secara otomatis.

#### Pengaturan suara lanjutan

menyetel pengaturan lanjutan.

· Pemrosesan dolby audio

#### Atur Ulang ke Default

Setel ulang pengaturan suara saat ini ke default.

---

11.4

## Pengaturan Daya

MENU > Opsi TV > Daya.

#### Menyetel Timer tidur

Daya > Timer tidur.

TV akan beralih ke mode siaga secara otomatis setelah waktu prasetel.

#### Mengatur layar tidak aktif agar hemat daya

Daya > Gambar tidak aktif.

Pilih Gambar tidak aktif, layar TV dinonaktifkan, untuk mengaktifkan kembali layar TV, tekan tombol apa pun pada remote control.

#### Mengatur pengatur waktu mati TV

Daya > Nonaktifkan timer.

Pilih Nonaktifkan timer, TV akan otomatis mati pada waktu prasetel untuk menghemat energi.

#### Tidak ada sinyal mati otomatis

Daya > Tidak ada sinyal mati otomatis.

Tekan tombol Navigasi naik atau turun untuk menetapkan nilai. Pilih **Mati** untuk menonaktifkan fitur mati otomatis.

\* Jika Anda menggunakan TV sebagai monitor atau menggunakan penerima digital untuk menonton TV (Set-Top Box - STB) dan Anda tidak menggunakan remote control TV, sebaiknya nonaktifkan fitur mati otomatis ini, dengan menyetel nilainya ke **Nonaktif**.

---

11.5

## Opsi Lanjutan

### Soundtrack Audio

MENU > Opsi TV > Opsi Lanjutan > Soundtrack.

Setel soundtrack audio berdasarkan audio saluran.

Ini hanya untuk DTV.

### Pengaturan HBBTV

MENU > Opsi TV > Opsi Lanjutan > Pengaturan HBBTV.

#### Mengaktifkan HbbTV

Pengaturan HBBTV > Aktif.

#### Menyetel Pelacakan Riwayat HbbTV

Pengaturan HBBTV > Jangan Lacak.

Setel opsi sesuai preferensi Anda.

#### Menyetel Cookie HbbTV

Pengaturan HBBTV > Pengaturan Cookie.

Setel opsi sesuai preferensi Anda.

#### Menyetel opsi lainnya

Pengaturan HBBTV > Penyimpanan Persisten, Blokir Situs Pelacakan, atau ID Perangkat.

Pilih salah satu opsi dan aktifkan atau nonaktifkan.

#### Menyetel ulang ID Perangkat HbbTV

Pengaturan HBBTV > Setel ulang ID perangkat.

Anda dapat menyetel ulang pengidentifikasi perangkat unik TV. Pengidentifikasi baru akan dibuat. Ini akan menggantikan ID Perangkat Anda dengan pengidentifikasi baru.

---

## Terjemahan

MENU > Opsi TV > Opsi Lanjutan > Subtitel.

Saluran digital dapat menawarkan beberapa bahasa terjemahan untuk sebuah program. Anda dapat menetapkan bahasa terjemahan primer dan sekunder pilihan Anda. Jika terjemahan di salah satu bahasa ini tersedia, TV akan menampilkan terjemahan yang Anda pilih.

Tekan tombol **SUBTITLE** pada remote kontrol untuk menampilkan halaman terjemahan.

---

## Teleteks

MENU > Opsi TV > Opsi Lanjutan > Teleteks.

Beberapa stasiun penyiaran TV digital menyediakan beberapa bahasa Teks.

---

## OAD

MENU > Opsi TV > Opsi Lanjutan > OAD.

Menyetel Pengunduhan otomatis pembaruan perangkat lunak over-the-air ke aktif atau nonaktif.

**Catatan:**

OAD hanya untuk Thailand, Malaysia, dan Vietnam.

---

## Kode Pos

MENU > Opsi TV > Opsi Lanjutan > Kode Pos.

Sistem Peringatan Dini bencana alam (EWS) berfungsi untuk memperingatkan masyarakat umum saat terdeteksi bencana alam dalam area kode pos.

TV akan menampilkan masing-masing pesan/tanda peringatan saat dipicu oleh Siaran.

**Catatan:** Ini hanya untuk di Indonesia.

---

## Tidur Otomatis

MENU > Opsi TV > Opsi Lanjutan > Tidur Otomatis.

TV akan beralih ke mode tidur secara otomatis setelah waktu preset jika TV tidak menerima perintah dari remote kontrol.

---

---

## Informasi sistem

MENU > Opsi TV > Opsi Lanjutan > Informasi sistem.

Untuk memeriksa informasi sistem, termasuk Tingkat sinyal, Frekuensi, ID Layanan, dan sebagainya.

---

11.6

## Pengaturan lainnya

---

### Preferensi Perangkat

MENU > Opsi TV > Pengaturan > Preferensi Perangkat.

#### Keyboard

Mengatur jenis keyboard pada layar.

#### Input

Mengganti nama Input.

#### Penyimpanan

Memeriksa penyimpanan perangkat.

#### Layar Beranda

Menyesuaikan layar beranda. Anda dapat mengaktifkan atau menonaktifkan pratinjau video dan audio. Mengurutkan ulang aplikasi dan game. Membaca Lisensi sumber terbuka.

#### Mode ritel

Mengaktifkan atau menonaktifkan mode ritel. Jika Anda menyetel mode ritel ke aktif. Anda dapat menyetel jenis pesan ritel dan demo.

#### Google Assistant

Menyesuaikan pengaturan untuk Google Assistant. Anda juga bisa menampilkan Lisensi sumber terbuka.

#### Chromecast bawaan

Menyesuaikan pengaturan untuk Chromecast bawaan. Anda bisa menampilkan Lisensi sumber terbuka dan nomor versinya.

#### Screen saver



Menyesuaikan pengaturan screen saver sesuai keinginan Anda.

## Lokasi

Menyetel status lokasi.

## Penggunaan & Diagnostik

Aktifkan fitur untuk secara otomatis mengirimkan informasi diagnostik ke Google, seperti laporan crash dan data penggunaan dari perangkat, aplikasi, dan Chromecast bawaan.

---

## Remote dan Aksesori

MENU > Opsi TV > Pengaturan > Remote dan Aksesori.

Anda dapat memilih sambungan Bluetooth® yang disimpan dari daftar.

Jika Anda tidak dapat menemukan aksesori, pilih Tambah aksesori untuk mencari sambungan Bluetooth®.

---

11.7

## Menyetel ulang Pengaturan TV

Mengatur ulang semua nilai pengaturan ke pengaturan TV asli

MENU > Opsi TV > Pengaturan > Preferensi Perangkat > Atur ulang.

Ini akan menghapus semua data dari penyimpanan internal perangkat, termasuk: akun Google Anda, data aplikasi sistem, aplikasi unduhan, dan pengaturan.

---

11.8

## Mulai ulang

MENU > Opsi TV > Pengaturan > Preferensi Perangkat > Tentang > Mulai Ulang

### Catatan:

- Lepaskan hard disk USB eksternal sebelum menghidupkan ulang.
- Tunggu beberapa detik, TV akan memulai ulang secara otomatis.

Ini akan menghapus data dan informasi yang tidak diperlukan di dalam memori.

Jika TV Anda mengalami penurunan kinerja saat menggunakan Aplikasi, seperti video dan audio tidak sinkron atau Aplikasi berjalan lambat, hidupkan ulang TV untuk kinerja yang lebih baik.

---

11.9

## Pengaturan Jam, Wilayah, dan Bahasa

---

### Bahasa menu

Mengubah bahasa menu TV

MENU > Opsi TV > Pengaturan > Preferensi Perangkat > Bahasa.

---

### Bahasa Audio

Mengatur bahasa preferensi audio

MENU > Opsi TV > Pengaturan > Saluran > Bahasa Audio, Bahasa Audio Kedua.

Saluran TV Digital dapat menyiarkan audio dengan beberapa bahasa yang diucapkan untuk program. Anda dapat menetapkan bahasa audio primer dan sekunder yang Anda pilih. Jika audio pada salah satu bahasa ini tersedia, TV akan beralih ke audio ini.

---

### Bahasa Terjemahan

Stasiun penyiaran digital dapat dilengkapi terjemahan untuk programnya.

Mengatur bahasa preferensi terjemahan

MENU > Opsi TV > Opsi Lanjutan > Subtitel.

Saluran digital dapat menawarkan beberapa bahasa terjemahan untuk sebuah program. Anda dapat menetapkan bahasa terjemahan primer dan sekunder pilihan Anda. Jika terjemahan di salah satu bahasa ini tersedia, TV akan menampilkan terjemahan yang Anda pilih.

Tekan tombol SUBTITLE pada remote kontrol untuk menampilkan halaman terjemahan.

Mengatur bahasa preferensi teleteks

MENU > Opsi TV > Opsi Lanjutan > Teleteks.

Beberapa stasiun penyiaran TV digital menyediakan beberapa bahasa Teks.

---

## Jam

MENU > Opsi TV > Pengaturan > Preferensi Perangkat > Tanggal & waktu.

### Mengoreksi jam secara otomatis

Tanggal & waktu otomatis > Gunakan waktu yang disediakan jaringan.

• Pengaturan standar untuk jam TV adalah otomatis. Informasi waktu berasal dari informasi UTC - Waktu Universal Terkoordinasi yang disiarkan.

### Mengoreksi jam secara manual

Tanggal & waktu otomatis > Tidak aktif.

Pilih **Setel tanggal dan Setel waktu** untuk menyesuaikan nilai.

### Catatan:

- Jika tidak ada pengaturan otomatis yang menampilkan waktu secara tepat, Anda dapat mengatur waktu secara manual.
- Jika Anda menjadwalkan rekaman dari Panduan TV, sebaiknya Anda tidak mengubah waktu dan tanggal secara manual.

### Mengatur zona waktu atau mengatur offset waktu untuk wilayah Anda

Tanggal & waktu > **Setel zona waktu.**

Pilih zona waktu preferensi Anda.

---

## Timer

### Menyetel timer nyala atau mati TV

MENU > Opsi TV > Pengaturan > Preferensi Perangkat > Timer.

Atur Tipe daya hidup atau Tipe daya mati ke **Aktif** atau **Sekali**.

---

11.10

## Pengaturan Aksesibilitas

MENU > Opsi TV > Pengaturan > Preferensi Perangkat > Aksesibilitas.

Saat Deskripsi audio diaktifkan, TV akan disiapkan untuk penggunaan bagi tunarungu, orang dengan gangguan pendengaran, tunanetra, atau tunanetra parsial.

Aksesibilitas untuk tunanetra atau tunanetra parsial

### Deskripsi audio > Aktif.

Saluran TV digital dapat menyiarkan komentar audio khusus yang menjelaskan apa yang sedang terjadi di layar.

### Sulit melihat

- Setel speaker, volume headphone audio normal dengan komentar audio.
- Setel efek audio tambahan dalam audio komentar.

### Aksesibilitas untuk orang yang memiliki gangguan pendengaran

#### Gangguan pendengaran > Aktif.

- Beberapa saluran TV digital menyiarkan audio dan terjemahan khusus yang disesuaikan untuk orang yang sulit mendengar atau tuna rungu.
- Setelah diaktifkan, TV secara otomatis beralih ke audio dan terjemahan yang disesuaikan, jika tersedia.

---

# Video, Foto, Musik & Teks

---

## 12.1

## Dari Sambungan USB

Anda dapat melihat foto atau memutar musik dan video dari flash drive USB yang tersambung.

Dengan TV yang dinyalakan, colokkan flash drive USB ke salah satu sambungan USB.

- 1 - Tekan **Beranda**, pilih **MMP** dari daftar Aplikasi dan tekan **OK**.
- 2 - Gunakan **tombol Navigasi** untuk memilih jenis file.
- 3 - Ikuti petunjuk di layar untuk memutar file.

## 12.2

## Memutar Video Anda

### Memutar video

- 1 - Tekan **Beranda**, pilih **MMP** dari daftar Aplikasi dan tekan **OK**.
- 2 - Gunakan **tombol Navigasi** untuk memilih **Video**.
- 3 - Pilih salah satu video dan tekan **OK** untuk memutar.

### Selama pemutaran video...

- Tekan **MENU** untuk menampilkan opsi.

### Putar, Jeda

Tekan **OK** untuk memutar atau menjeda video.

### Ulang

Memutar video secara berulang atau hanya sekali.

### Tampilkan info

Menampilkan informasi file video.

### Mode layar

Menyesuaikan mode layar.

### Pengaturan Gambar

Menyesuaikan pengaturan gambar.

### Pengaturan Suara

Menyesuaikan pengaturan suara.

### Memori Terakhir

Bila disetel ke **Aktif**, Anda dapat memutar video di bagian Anda terakhir kali meninggalkannya. Atur ke **Nonaktif** untuk menonaktifkan fungsi.

### Mencari

Lompat ke waktu pemutaran saat Anda masuk.

## 12.3

## Melihat Foto Anda

---

### Melihat Foto

#### Melihat foto

- 1 - Tekan **Beranda**, pilih **MMP** dari daftar Aplikasi dan tekan **OK**.
- 2 - Gunakan **tombol Navigasi** untuk memilih **Foto**.
- 3 - Pilih salah satu foto dan tekan **OK**.

Saat menelusuri thumbnail foto, tekan **MENU** untuk...

#### Mengurutkan

Mengurutkan file foto berdasarkan preferensi Anda.

#### Jenis media

Mengurutkan file berdasarkan jenis media.

#### Ukuran thumbnail

Mengubah ukuran tampilan thumbnail.

#### Menyalin

Menyalin file dan menempatkannya ke folder yang diinginkan.

#### Menempel

Meletakkan file yang disalin ke folder yang diinginkan.

#### Hapus

Menghapus file yang dipilih.

#### Pengurai rekursif

Pilih dari **Pengurai rekursif** atau **Pengurai normal**.

#### Bingkai Foto

Pilih untuk memulai mode **Bingkai Foto**.

---

## Opsi Foto

Saat melihat file foto, tekan **MENU** untuk...

#### Memutar

Tekan **OK** untuk memutar foto.

#### Ulang

Lihat gambar secara berulang atau hanya sekali.

#### Acak aktif, Acak nonaktif

Melihat gambar secara berurutan, atau acak.

#### Memutar

Memutar arah gambar.

#### Zoom

Memperbesar gambar.

#### Menampilkan info

Menampilkan informasi file gambar.

#### Gambar Bingkai Foto

Menyetel gambar sebagai gambar Bingkai Foto.

Saat memainkan tayangan slide, tekan **MENU** untuk...

#### Menjeda

Tekan **OK** untuk menjeda foto.

#### Ulang

Lihat gambar secara berulang atau hanya sekali.

#### Acak aktif, Acak nonaktif

Melihat gambar secara berurutan, atau acak.

#### Durasi

Menyetel kecepatan tayangan slide.

#### Efek

Menyetel transisi dari satu gambar ke gambar berikutnya.

#### Menampilkan info

Menampilkan informasi file gambar.

#### Gambar Bingkai Foto

Menyetel gambar sebagai gambar Bingkai Foto.

---

12.4

## Memutar Musik Anda

#### Memutar musik

1 - Tekan **Beranda**, pilih **MMP** dari daftar Aplikasi dan tekan **OK**.

2 - Gunakan **tombol Navigasi** untuk memilih **Audio**.

3 - Pilih salah satu audio dan tekan **OK** untuk memutar.

#### Selama pemutaran audio...

• Tekan **MENU** untuk menampilkan opsi.

#### Putar, Jeda

Tekan **OK** untuk memutar atau menjeda video.

#### Ulang

Memutar video secara berulang atau hanya sekali.

Acak aktif, Acak tidak aktif

Memutar audio secara berurutan, atau acak.

#### Tampilkan info

Menampilkan informasi file video.

#### Menyembunyikan Spektrum

Menyembunyikan spektrum ketika memutar musik.

#### Opsi lirik

Pilih opsi ketika lirik tersedia.

#### Gambar Mati

Tutup layar saat memutar musik untuk hemat daya.

#### Pengaturan Suara

Menyesuaikan pengaturan suara.

---

12.5

## Lihat Teks Anda

#### Melihat teks

1 - Tekan **Beranda**, pilih **MMP** dari daftar Aplikasi dan tekan **OK**.

2 - Gunakan **Tombol navigasi** untuk memilih **Text**.

3 - Pilih salah satu audio, lalu tekan **OK** untuk pratinjau.

#### Selama pratinjau...

• Setiap file berdurasi 3 detik untuk pratinjau. Tekan **OK** untuk menjeda pratinjau untuk dibaca.

• Tekan **MENU** untuk menampilkan opsi.

#### Putar, Jeda

Tekan **OK** untuk memutar atau menjeda pratinjau file teks.

#### Ulang

Pratinjau file teks secara berulang atau sekali.

#### Acak aktif, Acak tidak aktif

Pratinjau file teks secara berurutan, atau acak.

#### Fontt

Sesuaikan **UkuranTeks**, **Gaya**, dan **Warna**.

#### Tampilkan info

Menampilkan informasi file teks.

# Panduan TV

---

## 13.1

### Apa yang Anda Perlukan

Dengan Panduan TV Anda bisa melihat daftar program TV saat ini dan yang dijadwalkan di saluran Anda. Bergantung pada sumber informasi (data) panduan TV, saluran analog dan digital atau hanya saluran digital yang ditampilkan. Tidak semua saluran dilengkapi informasi Panduan TV.

TV bisa mengumpulkan informasi Panduan TV untuk saluran yang diinstal di TV. TV tidak bisa mengumpulkan informasi Panduan TV untuk saluran yang dilihat dari penerima atau dekoder digital.

---

## 13.2

### Data Panduan TV

MENU > Tombol navigasi ke atas  
> Saluran > Paduan Program.

Panduan TV menerima informasi (data) dari stasiun penyiaran. Di beberapa wilayah dan untuk beberapa saluran, informasi Panduan TV mungkin tidak tersedia. TV bisa mengumpulkan informasi Panduan TV untuk saluran yang diinstal di TV. TV tidak bisa mengumpulkan informasi Panduan TV dari saluran yang dilihat dari penerima atau dekoder digital.

# Perekaman dan Menjeda TV

## 14.1

### Merekam

#### Apa yang Anda Perlukan

Anda dapat merekam siaran TV digital dan menontonnya nanti.

Untuk merekam program TV Anda perlu...

- Hard Drive USB yang tersambung yang diformat di TV ini
- saluran TV digital yang terinstal pada TV ini
- menerima informasi saluran untuk Panduan TV pada layar
- pengaturan jam TV yang andal. Jika Anda mengatur ulang jam TV secara manual, perekaman bisa gagal.

Anda tidak dapat merekam ketika Anda menggunakan Jeda TV.

Untuk mematuhi undang-undang hak cipta, beberapa penyedia layanan DVB dapat menerapkan pembatasan yang berbeda dalam hal teknologi DRM (Digital Right Management). Dalam hal siaran saluran yang dilindungi, perekaman, validitas rekaman, atau jumlah tayangan dapat dibatasi. Merekam dapat sepenuhnya dilarang. Jika mencoba merekam siaran yang dilindungi atau memutar rekaman yang kedaluwarsa, sebuah pesan kesalahan dapat muncul.

#### Catatan:

Fungsi perekaman hanya untuk siaran TV digital. Konten dari perangkat eksternal (misalnya HDMI) tidak dapat direkam.

### Merekam Program

#### Merekam Sekarang

Untuk merekam program yang Anda tonton, tekan **Rekam** pada remote control. Perekaman akan segera dimulai.

Untuk menghentikan perekaman, tekan **Berhenti**.

Ketika data Panduan TV tersedia, program yang Anda tonton akan disimpan dari saat Anda menekan tombol perekaman sampai program berakhir. Jika tidak ada data Panduan TV yang tersedia, perekaman hanya akan berlangsung selama 30 menit. Anda dapat menyesuaikan waktu akhir perekaman di daftar **Perekaman**.

### Menjadwalkan Perekaman

Anda dapat menjadwalkan perekaman program berikutnya untuk hari ini atau beberapa hari dari hari ini (maksimum 8 hari lagi). TV akan menggunakan data dari Panduan TV untuk memulai dan mengakhiri perekaman.

Untuk merekam program...

- 1 - Tekan **MENU** > **Rekam** > **Daftar jadwal** dan tekan **OK**.
- 2 - Tekan tombol **Rekam** pada remote control.
- 3 - Ikuti petunjuk pada layar. Gunakan tombol **Navigasi** untuk memilih dan menyetel pengaturan.
- 4 - Pilih **Tambah** dan tekan **OK**.

### Daftar Rekaman

Anda dapat melihat atau mengatur rekaman Anda di daftar rekaman.

Untuk membuka daftar rekaman.

- 1 - Tekan **MENU** > **Rekam** > **Daftar rekaman** dan tekan **OK**.
- 2 - Dengan rekaman yang dipilih di daftar, Anda bisa menggunakan tombol berwarna untuk menghapus rekaman atau menampilkan informasi rekaman.
- 3 - Tekan **Kembali** untuk menutup menu.

Stasiun penyiaran dapat membatasi jumlah hari suatu rekaman dapat dilihat. Ketika periode ini berakhir, rekaman akan ditandai sebagai kedaluwarsa. Rekaman di daftar dapat menunjukkan jumlah hari sebelum rekaman kedaluwarsa.

Jika perekaman terjadwal dicegah oleh stasiun penyiaran atau jika siaran terganggu, rekaman ditandai sebagai **Gagal**.

### Menonton Rekaman

Untuk menonton rekaman

- 1 - Tekan **MENU** > **Rekam** > **Daftar rekaman** dan tekan **OK**.
- 2 - Di daftar rekaman, tekan **OK** untuk memutar rekaman.
- 3 - Anda dapat menggunakan tombol **Pemutaran** untuk menjeda, memutar, memutar mundur, mempercepat, atau berhenti.
- 4 - Untuk beralih kembali menonton TV, tekan **EXIT**.

---

## Menjeda TV

---

### Apa yang Anda Perlukan

Anda dapat menghentikan sementara siaran TV digital dan melanjutkan menonton nanti.

Untuk menjeda program TV Anda perlu...

- Hard Drive USB yang tersambung yang diformat di TV ini
- saluran TV digital yang terinstal pada TV ini
- menerima informasi saluran untuk Panduan TV pada layar

Dengan Hard drive USB yang tersambung dan terformat, TV terus menyimpan siaran TV yang Anda tonton. Saat beralih ke saluran lain, siaran saluran sebelumnya dihapus. Juga saat Anda mengubah TV ke siaga, siaran terhapus.

Anda tidak dapat menggunakan Jeda TV saat Anda merekam.

---

### Menjeda Program

Untuk menjeda dan melanjutkan siaran...

- Untuk menjeda siaran, tekan **Jeda**. Panel kemajuan di bawah layar muncul secara singkat.
- Untuk memunculkan panel kemajuan, tekan **Jeda** kembali.
- Untuk melanjutkan menonton, tekan **Putar**.

Dengan panel kemajuan di layar, tekan **Mundur** atau tekan **Maju** untuk memilih dari tempat Anda ingin mulai melihat siaran yang dijeda. Tekan tombol ini berulang kali untuk mengubah kecepatan.

Anda dapat menjeda siaran untuk jangka waktu maksimal 90 menit.

Untuk kembali ke siaran TV aktual, tekan **Hentikan**.

---

### Memutar Ulang

Selama TV menyimpan siaran yang Anda tonton, Anda dapat memutar ulang sebagian besar siaran selama beberapa detik.

Untuk memutar ulang siaran saat ini...

- 1 - Tekan **Jeda**
- 2 - Tekan **Mundur**. Anda dapat menekannya secara berulang kali untuk memilih dari mana Anda ingin mulai melihat siaran yang dijeda. Tekan tombol ini berulang kali untuk mengubah kecepatan. Pada satu titik Anda akan mencapai permulaan penyimpanan siaran atau jangka waktu maksimum.

3 - Tekan **Putar** untuk melihat siaran kembali.

4 - Tekan **Hentikan** untuk menonton siaran secara langsung.

# Smartphone dan Tablet

---

## Google Cast

---

### Apa yang Anda Perlukan

Jika aplikasi di perangkat seluler Anda memiliki Google Cast, Anda bisa memproyeksikan aplikasi Anda di TV ini. Di aplikasi seluler, cari ikon Google Cast. Anda bisa menggunakan perangkat seluler untuk mengontrol apa yang ada di TV. Google Cast bisa digunakan di Android dan iOS.

Perangkat seluler Anda harus disambungkan ke jaringan rumah Wi-Fi yang sama seperti TV.

### Aplikasi dengan Google Cast

Aplikasi Google Cast baru selalu tersedia. Anda bisa mencobanya dengan YouTube, Chrome, Netflix, Photowall ... atau Big Web Quiz untuk Chromecast. Lihat juga [google.com/cast](http://google.com/cast)

Beberapa produk dan fitur Google Play tidak tersedia di semua negara.

Dapatkan informasi selengkapnya di [www.support.google.com/androidtv](http://www.support.google.com/androidtv)

---

## Memproyeksikan ke TV Anda . . .

Untuk memproyeksikan aplikasi ke layar TV...

- 1 - Di smartphone atau tablet Anda, buka aplikasi yang mendukung Google Cast.
- 2 - Ketuk ikon Google Cast.
- 3 - Pilih TV yang ingin dijadikan tujuan proyeksi.
- 4 - Tekan putar pada smartphone atau tablet Anda. Apa yang Anda pilih akan mulai diputar di TV.



# Netflix

Jika berlangganan keanggotaan Netflix, Anda dapat menikmati Netflix di TV ini. TV Anda harus tersambung ke Internet. Netflix mungkin hanya tersedia dengan pembaruan perangkat lunak di masa depan untuk wilayah Anda.

Untuk membuka Netflix, tekan **NETFLIX** di remote control untuk membuka Aplikasi Netflix. Anda dapat segera membuka Netflix dari TV saat siaga.

[www.netflix.com](http://www.netflix.com)

# Video Amazon Prime

Dengan keanggotaan Amazon prime, Anda akan mendapatkan akses ke ribuan film dan acara TV populer, termasuk Prime Originals eksklusif.

Tekan tombol **prime video** pada remote kontrol Anda atau ikon aplikasi untuk membuka aplikasi Amazon Prime Video. Untuk menggunakan aplikasi, TV Anda harus tersambung ke Internet. Untuk informasi selengkapnya tentang Video Amazon Prime, kunjungi [www.primevideo.com](http://www.primevideo.com).

---

# Perangkat lunak

---

## 18.1

### Perbarui Perangkat Lunak

#### Pembaruan Lokal

Anda memerlukan komputer dengan koneksi Internet berkecepatan-tinggi dan flash drive USB untuk mengunggah perangkat lunak di TV. Gunakan flash drive USB dengan ruang kosong minimal 2 GB. Pastikan perlindungan tulis dinonaktifkan.

- 1 - Tekan **Awal** > **Pengaturan** > **Preferensi Perangkat** > **Pembaruan sistem** > **Pembaruan Lokal** dan tekan **OK**.
- 2 - Ikuti petunjuk pada layar.

#### Perbarui dari Internet

Jika TV tersambung ke Internet, Anda mungkin menerima pesan untuk memperbarui perangkat lunak TV. Anda memerlukan koneksi Internet berkecepatan-tinggi (broadband). Jika Anda menerima pesan ini, sebaiknya lakukan pembaruan.

- 1 - Tekan **Awal** > **Pengaturan** > **Preferensi Perangkat** > **Pembaruan sistem** > **Internet** dan tekan **OK**.
- 2 - Ikuti petunjuk pada layar.

---

## 18.2

### Versi Perangkat Lunak

Untuk melihat versi perangkat lunak TV saat ini...

- 1 - Pilih **MENU** > **Opsi TV** > **Pengaturan** > **Preferensi Perangkat** > **Tentang**.
- 2 - Versi, catatan rilis dan tanggal pembuatan akan ditampilkan. Selain itu, Nomor ESN Netflix juga ditampilkan, jika ada.
- 3 - Tekan **Kembali**, jika perlu, untuk menutup menu.

---

## 18.3

### Lisensi Sumber Terbuka

Untuk menampilkan Lisensi sumber terbuka...

- 1 - Pilih **MENU** > **Opsi TV** > **Pengaturan** > **Saluran**.
- 2 - Pilih **Lisensi Sumber Terbuka** dan tekan **OK**.
- 3 - Tekan **Kembali**, jika perlu, untuk menutup menu.

# Spesifikasi

## Lingkungan

### Akhir Penggunaan

#### Pembuangan produk dan baterai lama

Produk Anda dirancang dan diproduksi dengan bahan dan komponen berkualitas tinggi, yang dapat didaur ulang dan digunakan kembali.



Bila Anda melihat simbol tempat sampah yang disilang pada produk, artinya produk tersebut dicakup dalam European Directive 2012/19/EU.



Cobalah cari tahu tentang sistem pengumpulan terpisah di tempat Anda untuk produk listrik dan elektronik.

Patuhi peraturan setempat dan jangan membuang produk lama Anda bersamaan dengan limbah rumah tangga biasa. Pembuangan produk lama dengan benar membantu mencegah kemungkinan dampak negatif terhadap kesehatan lingkungan dan manusia.

Produk Anda menggunakan baterai yang dicakup dalam European Directive 2006/66/EC, yang tidak boleh dibuang bersamaan dengan limbah rumah tangga biasa.



Cari tahu peraturan setempat tentang pengumpulan baterai secara terpisah karena membuang baterai dengan benar akan membantu mencegah kemungkinan dampak negatif terhadap kesehatan lingkungan dan manusia.

## Daya

Spesifikasi produk bisa berubah tanpa pemberitahuan. Untuk detail spesifikasi produk ini selengkapnya, lihat [www.philips.com/TVsupport](http://www.philips.com/TVsupport)

#### Daya

- Daya listrik: AC 110–240V +/-10%
- Suhu sekitar: 5°C hingga 35°C

#### Saat menguji konsumsi daya siaga:

- Nonaktifkan Wake-On-LAN (WoWLAN).
- Tunggu minimal 10 menit untuk masuk ke status stabil sebelum melakukan pengujian konsumsi daya pada mode siaga.

## Sistem Operasi

OS Android:

Android Pie 9

## Penerimaan

- Input antena: Koaksial 75 ohm (IEC75)
- Band tuner: Hyperband, UHF, VHF
- DVB: DVB-T2
- Pemutaran video: NTSC, SECAM, PAL
- Pemutaran video digital: MPEG2 SD/HD (ISO/IEC 13818-2), MPEG4 SD/HD (ISO/IEC 14496-10)
- Pemutaran audio digital (ISO/IEC 13818-3)

## Tipe Layar

#### Ukuran layar diagonal

- 39PHT6916: 98 cm / 39 inci

#### Resolusi layar

- 39PHT6915: 1366 x 768

## Resolusi Input Layar

#### Resolusi input yang didukung - Video

##### Resolusi — Kecepatan refresh

- 480i - 60 Hz
- 480p - 60 Hz
- 576i - 50 Hz
- 576p - 50 Hz
- 720p - 24 Hz, 25 Hz, 30 Hz, 50 Hz, 60 Hz

- 1080i – 50 Hz, 60 Hz
- 1080p – 24 Hz, 25 Hz, 30 Hz, 50 Hz, 60 Hz

**Catatan:**

- Waktu dukungan video juga mencakup bidang/frame rate 23,976 Hz, 29,97 Hz, dan 59,94 Hz
- Beberapa resolusi mungkin tidak didukung di semua sumber input.

**Resolusi input yang didukung – Komputer (Hanya Input HDMI)**

**Resolusi (di antaranya)**

- 640 x 480 – 60Hz
- 800 x 600 – 60Hz
- 1024 x 768 – 60Hz
- 1280 x 800 – 60Hz
- 1280 x 960 – 60Hz
- 1280 x 1024 – 60Hz
- 1366 x 768 – 60Hz

---

19.7

## Konektivitas

**Bagian Samping TV**

- SERV.U: "SERV.U" ditujukan bagi layanan pelanggan untuk menganalisis kesalahan yang terjadi.
- USB 1: USB 2.0
- USB 2: USB 2.0
- Antena (75 ohm)

**Bagian Belakang TV**

- LAN Jaringan: RJ45
- Headphone: Colokan mini stereo 3,5 mm
- Audio Out Digital: Optik
- HDMI 3 in: ARC
- HDMI 2 in
- HDMI 1 in
- CVBS: CVBS, Audio L/R

---

19.8

## Suara

- Suara Surround
- 5 Ekualiser Band
- Daya output (RMS): 16W
- Dolby® Audio
- DTS HD®

---

19.9

## Multimedia

**Sambungan**

- USB 2.0
- Ethernet LAN RJ-45
- Wi-Fi 802.11n (bawaan)

**Sistem file USB yang didukung**

- FAT 16, FAT 32

**Format pemutaran**

- Dapat memutar: PS, TS, M2TS, TTS, AVCHD, MP4, M4V, MKV, ASF, AVI, 3GP, Quicktime
- Codec Video : AVI, MKV, HEVC, H264/MPEG-4 AVC, MPEG-1, MPEG-2, MPEG-4, WMV9/VC1, VP9, HEVC (H.265)
- Codec Audio : MP3, WAV, AAC, WMA (v2 hingga v9.2), WMA-PRO (v9 dan v10)
- Terjemahan :
  - Format : SRT, SUB, TXT, SMI
- Codec Gambar: JPEG, GIF, PNG, BMP, HEIF
- Batasan :
  - Kecepatan bit total maksimum yang didukung untuk file media adalah 30 Mbps.
  - Kecepatan bit total maksimum yang didukung untuk file media adalah 20 Mbps.
  - MPEG-4 AVC (H.264) didukung hingga Profil Tinggi @ L5.1.
  - H.265 (HEVC) didukung hingga Profil Utama / Utama 10 hingga Level 5.1

**Perangkat lunak server media yang didukung (DMS)**

- Anda hanya dapat menggunakan perangkat lunak server media tersertifikasi DLNA V1.5 (kelas DMS).

Kinerja mungkin berbeda, bergantung pada kemampuan perangkat seluler dan perangkat lunak yang digunakan.

# bantuan dan Dukungan

20.1

## Mendaftarkan TV Anda

Daftarkan TV Anda dan nikmati berbagai keuntungan termasuk dukungan penuh (termasuk unduhan), akses istimewa ke informasi produk baru, tawaran dan diskon eksklusif, kesempatan memenangkan hadiah, dan bahkan berpartisipasi dalam survei khusus tentang edisi baru.

Buka [www.philips.com/TVsupport](http://www.philips.com/TVsupport)

20.2

## Penyelesaian Masalah

### Mengaktifkan dan Menonaktifkan Remote Control

TV tidak aktif

- Lepaskan kabel daya dari stopkontak. Tunggu sekitar satu menit lalu sambungkan kembali.
- Pastikan kabel daya tersambung dengan benar.

Suara berderik saat pengaktifan atau penonaktifan

Saat Anda menyalakan, mematikan atau membuat TV siaga, Anda mendengar bunyi berderik dari sasis TV. Bunyi berderik disebabkan oleh ekspansi dan penyusutan TV yang normal saat TV mendingin atau menghangat. Ini tidak mempengaruhi kinerjanya.

TV tidak merespons remote control

TV memerlukan waktu agak lama untuk memulai. Dalam waktu ini, TV tidak merespons remote control atau kontrol TV. Ini adalah perilaku normal.

Jika TV tetap tidak merespons remote control, periksalah apakah remote control berfungsi dengan menggunakan kamera ponsel. Atur ponsel dalam mode kamera dan arahkan remote control ke lensa kamera. Jika Anda menekan tombol pada remote control dan melihat lampu LED inframerah berkedip melalui kamera, maka remote control berfungsi. TV perlu diperiksa.

Jika tidak terlihat adanya kedipan, remote control mungkin rusak atau baterainya lemah.

Metode pemeriksaan remote control ini tidak dapat dilakukan pada remote control yang dipasangkan secara nirkabel dengan TV.

TV kembali ke siaga setelah menampilkan layar pengaktifan Philips

Jika TV dalam keadaan siaga, layar pengaktifan Philips ditampilkan, lalu TV kembali ke mode siaga. Ini perilaku normal. Jika TV dilepas sambungannya dan disambungkan lagi ke catu daya, layar pengaktifan ditampilkan pada saat diaktifkan lagi. Untuk menghidupkan TV dari mode siaga, tekan tombol daya pada remote control atau TV.

Lampu siaga terus berkedip

Lepaskan kabel daya dari stopkontak. Tunggu 5 menit sebelum Anda menyambungkan kabel daya kembali. Jika berkedip lagi, hubungi Dukungan Pelanggan TV Philips.

## Saluran

Saluran digital tidak ditemukan selama penginstalan

Lihat spesifikasi teknis untuk memastikan bahwa TV mendukung saluran digital di negara Anda. Pastikan semua kabel tersambung dengan benar dan jaringan yang benar dipilih.

Saluran yang diinstal sebelumnya tidak ada di dalam daftar saluran

Pastikan daftar saluran yang benar dipilih.

## Gambar

Tidak ada gambar/gambar terdistorsi

- Pastikan antena tersambung dengan benar ke TV.
- Pastikan perangkat lunak yang benar dipilih sebagai sumber tampilan.
- Pastikan perangkat atau sumber eksternal tersambung dengan benar.

Ada suara tapi tidak ada gambar

- Ubah ke sumber video lain kemudian ubah kembali ke sumber saat ini, lalu lakukan pemulihan gaya gambar di Pengaturan gambar atau lakukan Reset pabrik pada opsi Pengaturan umum.

Penerimaan antena buruk

- Pastikan antena tersambung dengan benar ke TV.
- Pengeras suara, perangkat audio yang tidak ditanahkan, lampu neon, gedung tinggi dan benda-benda besar lainnya dapat memengaruhi kualitas penerimaan. Jika memungkinkan, cobalah untuk meningkatkan kualitas penerimaan dengan mengubah arah antena atau menjauhkan perangkat dari TV.
- Jika penerimaan di satu saluran saja yang buruk, sempurnakan saluran ini dengan Penginstalan Manual.

Gambar dari perangkat buruk

- Pastikan perangkat tersambung dengan benar. Pastikan pengaturan video output perangkat

merupakan resolusi tertinggi yang mungkin, jika berlaku.

- Pulihkan gaya gambar atau ubah ke gaya gambar lainnya.

**Pengaturan gambar berubah setelah beberapa saat**

Pastikan **Mode ritel** disetel ke **Tidak Aktif**. Anda dapat mengganti dan menyimpan pengaturan dalam mode ini.

**Banner komersial muncul**

Pastikan **Mode ritel** disetel ke **Tidak Aktif**. Tekan **MENU > Opsi TV > Pengaturan > Preferensi Perangkat > Mode ritel** dan tekan **OK**

**Gambar tidak pas dengan layar**

- Ubah menjadi format gambar yang berbeda.
- Ubah **Mode tampilan Otomatis**.

**Posisi gambar salah**

- Sinyal gambar dari beberapa perangkat mungkin tidak pas di layar. Periksa output sinyal perangkat yang tersambung.
- Ubah **Mode tampilan Otomatis**.

**Gambar komputer tidak stabil**

- Pastikan PC Anda menggunakan resolusi dan kecepatan refresh yang didukung.
- Pastikan sumber video HDMI tidak mendukung konten HDR.

---

## Suara

**Tidak ada suara atau kualitas suara buruk**

Jika sinyal audio tidak terdeteksi, TV akan otomatis menonaktifkan output audio — ini bukan kerusakan.

- Pastikan pengaturan suara diatur dengan benar.
- Pastikan semua kabel tersambung dengan benar.
- Pastikan volume tidak didiadakan atau diatur ke nol.
- Pastikan output audio TV tersambung ke input audio di Sistem Home Theatre.

Suara seharusnya terdengar dari speaker HTS.

- Beberapa perangkat mungkin memerlukan pengaktifan output audio HDMI secara manual. Jika audio HDMI telah diaktifkan, tetapi Anda masih belum bisa mendengar audionya, coba ubah format audio digital perangkat menjadi PCM (Pulse Code Modulation). Lihat dokumentasi yang menyertai perangkat Anda untuk petunjuknya.

---

## HDMI dan USB

**HDMI**

- Perhatikan bahwa dukungan HDCP (Perlindungan Konten Digital Bandwidth Tinggi) dapat menambah waktu yang diperlukan TV untuk menampilkan konten dari perangkat HDMI.
- Jika TV tidak mengenali perangkat HDMI dan tidak ada gambar yang ditampilkan, beralihlah dari satu perangkat ke perangkat lain dan kembali lagi.
- Jika gambar dan suara perangkat yang tersambung ke HDMI terganggu, sambungkan perangkat ke port HDMI TV lainnya dan reboot daya perangkat sumber Anda.
- Jika ada gangguan suara berselang, pastikan pengaturan output dari perangkat HDMI benar.
- Jika Anda menggunakan adaptor HDMI-ke-DVI atau kabel HDMI-ke-DVI, pastikan kabel audio tambahan tersambung ke AUDIO IN (jack mini saja), jika tersedia.

**EasyLink HDMI tidak berfungsi**

- Pastikan bahwa perangkat HDMI Anda kompatibel dengan HDMI-CEC. Fitur EasyLink hanya berfungsi dengan perangkat yang kompatibel dengan HDMI-CEC.

**Ikon tidak ada volume ditampilkan**

- Jika perangkat audio HDMI-CEC tersambung dan Anda menggunakan Remote Control TV untuk menyesuaikan tingkat volume perangkat, hal ini normal.

**Foto, video dan musik dari perangkat USB tidak ditampilkan**

- Pastikan perangkat penyimpanan USB diatur agar sesuai dengan Kelas Penyimpanan Massal, seperti yang dijelaskan dalam dokumentasi perangkat penyimpanan.
- Pastikan perangkat penyimpanan USB kompatibel dengan TV.
- Pastikan format file audio dan gambar didukung oleh TV.

**Pemutaran file USB tersendat-sendat**

- Kinerja transfer perangkat penyimpanan USB mungkin membatasi kecepatan transfer data ke TV yang menyebabkan pemutaran buruk.

---

## Jaringan

**Jaringan Wi-Fi tidak ditemukan atau terganggu**

- Oven microwave, telepon DECT, atau perangkat Wi-Fi 802.11b/g/n lain di sekitar Anda mungkin mengganggu jaringan nirkabel.
- Pastikan firewall di jaringan Anda memungkinkan akses ke sambungan nirkabel TV.
- Jika jaringan nirkabel tidak bekerja dengan tepat di rumah Anda, coba penginstalan jaringan berkabel.

**Internet tidak berfungsi**

- Jika sambungan ke router OK, periksa sambungan

router ke Internet.

#### PC dan sambungan Internet lambat

- Lihat informasi tentang jangkauan dalam ruangan, kecepatan transfer, dan faktor kualitas sinyal lainnya di buku petunjuk router nirkabel Anda.
- Gunakan sambungan Internet berkecepatan tinggi (broadband) untuk router Anda.

#### DHCP

- Jika sambungan gagal, Anda dapat memeriksa pengaturan DHCP (Dynamic Host Configuration Protocol) di router. DHCP harus diaktifkan.

---

## Bluetooth®

#### Tidak dapat memasang

- Pastikan perangkat dalam mode pemasangan. Baca buku petunjuk perangkat.
- Pastikan jarak speaker nirkabel sedekat mungkin dengan TV.
- Jangan mencoba memasang beberapa perangkat dengan TV secara bersamaan.

#### Sambungan Bluetooth® hilang

- Selalu posisikan speaker nirkabel dalam jarak 5 meter dari TV.

#### Sinkronisasi Audio dan Video Bluetooth®

- Sebelum membeli speaker Bluetooth® nirkabel, cari tahu kualitas sinkronisasi Audio dengan Videonya yang biasa disebut sebagai 'lip sync'. Tidak semua perangkat Bluetooth® dapat berfungsi dengan baik. Minta saran dari toko/penjual TV Anda.

---

## Bahasa Menu Salah

Kembalikan bahasa ke bahasa Anda.

1 - Tekan **MENU** > **Opsi**

**TV** > **Pengaturan** > **Preferensi Perangkat** dan tekan **OK**.

2 - Pilih bahasa yang Anda perlukan dan tekan **OK**.

3 - Tekan **Kembali**, berulang kali jika perlu, untuk menutup menu.

---

20.3

## Bantuan online

Untuk menyelesaikan masalah terkait TV Philips, Anda dapat bertanya kepada dukungan online kami. Anda dapat memilih bahasa dan menyetikkan nomor model produk Anda.

Buka [www.philips.com/TVsupport](http://www.philips.com/TVsupport).

Pada situs dukungan Anda dapat menemukan nomor telepon dukungan pelanggan di negara Anda serta jawaban atas pertanyaan yang sering diajukan (FAQ).

Di beberapa negara, Anda bisa mengobrol dengan salah satu kolaborator kami dan mengajukan pertanyaan secara langsung atau mengirim pertanyaan melalui email.

Anda dapat mengunduh perangkat lunak atau buku petunjuk TV baru untuk dibaca di komputer.

---

20.4

## Dukungan dan Perbaikan

Untuk masalah dukungan dan perbaikan, hubungi hotline Dukungan Pelanggan di negara Anda. Teknisi servis kami akan melakukan perbaikan, jika perlu.

Cari nomor teleponnya di dokumentasi cetak yang disertakan dengan TV.

Atau lihat situs web kami

[www.philips.com/TVsupport](http://www.philips.com/TVsupport) dan pilih negara Anda jika perlu.

#### Nomor model dan nomor seri TV

Anda mungkin diminta untuk memberi nomor model produk TV dan nomor seri TV. Temukan nomor ini di label kemasan atau pada label jenis di bagian belakang atau bawah TV.

#### Peringatan

Jangan coba perbaiki sendiri TV Anda. Tindakan tersebut bisa menyebabkan cedera parah, kerusakan TV yang tidak dapat diperbaiki, atau membatalkan garansi.



# Keselamatan dan Perawatan

## Keselamatan

### Penting

Baca dan pahami semua petunjuk keselamatan sebelum menggunakan TV. Jika kerusakan tersebut diakibatkan ketidakpatuhan terhadap petunjuk, garansi akan hangus.

### Risiko Tersengat Aliran Listrik atau Kebakaran

- Hindarkan TV dari terkena hujan atau air. Jangan sekali-kali meletakkan wadah berisi zat cair, seperti vas, di dekat TV.
- Jika cairan tumpah di atas atau masuk ke dalam TV, segera lepaskan TV dari stopkontak.
- Hubungi Layanan Pelanggan TV Philips agar TV diperiksa sebelum digunakan.
- Jangan paparkan TV, remote control atau baterai pada panas berlebih. Jangan menempatkan barang-barang tersebut dekat lilin yang menyala, api terbuka atau sumber panas lain, termasuk sinar matahari langsung.
- Jangan masukkan benda ke slot ventilasi atau bagian-bagian terbuka lainnya pada TV.
- Jangan meletakkan benda-benda berat di atas kabel daya.
- Hindari mendorong keras steker daya secara paksa. Steker daya yang longgar bisa menimbulkan percikan api atau kebakaran. Pastikan tidak ada tekanan pada kabel daya saat Anda memutar layar TV.
- Untuk memutus sambungan TV dari daya listrik utama, steker daya TV harus dilepaskan. Saat memutus sambungan daya, selalu tarik stekernya, jangan kabelnya. Pastikan Anda selalu memiliki akses sepenuhnya terhadap steker, kabel, dan stopkontak.

### Risiko Cedera atau Kerusakan pada TV

- Perlu dua orang untuk mengangkat dan membawa TV yang beratnya lebih dari 25 kg atau 55 lbs.
  - Jika Anda memasang TV padaudukan, gunakan dudukan yang disertakan saja. Kencangkan dudukan TV dengan kuat.
- Letakkan TV di permukaan datar dan rata yang dapat

menopang berat TV dan dudukan.

- Saat terpasang, pastikan braket pemasangan di dinding tersebut dapat dengan aman menopang berat TV. TP Vision tidak bertanggung jawab atas kesalahan pemasangan di dinding yang menyebabkan kecelakaan, cedera, atau kerusakan.
- Beberapa bagian dari produk ini terbuat dari kaca. Tangani dengan hati-hati untuk menghindari cedera atau kerusakan.

**Risiko kerusakan pada TV !**

Sebelum menyambungkan TV ke stopkontak, pastikan voltase daya cocok dengan nilai voltase yang tertera di bagian belakang TV. Jangan sekali-kali menyambungkan TV ke stopkontak jika voltasenya berbeda.

### Bahaya Stabilitas

Sebuah set televisi dapat jatuh, menyebabkan cedera pribadi serius atau kematian. Banyak cedera, terutama pada anak-anak, dapat dihindari dengan melakukan tindakan pencegahan sederhana sebagai berikut:

- SELALU pastikan set televisi tidak menggantung di ujung furnitur yang menopangnya.
- SELALU gunakan kabinet atau dudukan atau metode pemasangan yang direkomendasikan oleh produsen dari set televisi.
- SELALU gunakan perabot yang dapat menopang set televisi.
- SELALU beri tahu anak-anak tentang bahaya memanjat perabot untuk menjangkau set televisi atau pengaturannya.
- SELALU rutekan kabel besar dan kecil yang tersambung ke televisi agar tidak membuat Anda tersandung, tidak tertarik, atau terseret.
- JANGAN letakkan set televisi di lokasi yang tidak stabil.
- JANGAN PERNAH letakkan set televisi di perabot tinggi (contohnya, lemari atau rak buku) tanpa mengaitkan perabot dan set televisi dengan penopang yang sesuai.
- JANGAN PERNAH letakkan set televisi di atas kain atau material lain yang terletak di antara set televisi dan perabot penopang.
- JANGAN PERNAH menempatkan benda-benda yang mungkin membuat anak-anak ingin memanjat, seperti mainan dan remote control, di atas televisi atau perabot tempat televisi tersebut diletakkan.

Jika set televisi yang sudah ada akan dipertahankan dan dipindahkan, pertimbangan sama seperti yang ada di atas harus diterapkan.

---

## Risiko Baterai

- Jangan sampai baterai tertelan. Bahaya luka bakar kimiawi.
- Remote control dapat berisi baterai sel jenis koin/kancing. Jika baterai sel koin/kancing tertelan, bisa menyebabkan luka bakar internal dalam 2 jam saja dan bisa menyebabkan kematian.
- Jauhkan baterai baru atau bekas dari jangkauan anak-anak.
- Jika wadah baterai tidak ditutup dengan rapat, hentikan penggunaan produk dan jauhkan dari jangkauan anak-anak.
- Jika menurut Anda baterai mungkin tertelan atau berada di dalam salah satu bagian badan, segera cari bantuan medis.
- Risiko kebakaran atau ledakan jika baterai diganti dengan jenis yang salah.
- Penggantian baterai dengan jenis yang salah yang dapat merusak pelindung (contohnya, beberapa jenis baterai litium tertentu).
- Pembuangan baterai ke api atau oven panas, atau penggilas atau pemotongan baterai secara mekanis, yang dapat menyebabkan ledakan.
- Meninggalkan baterai di lingkungan sekitar dengan temperatur tinggi yang ekstrem yang dapat menyebabkan ledakan atau kebocoran cairan atau gas yang mudah terbakar.
- Pemberian tekanan udara rendah yang ekstrem pada baterai yang dapat menyebabkan ledakan atau kebocoran cairan atau gas yang mudah terbakar.

---

## Risiko Panas Berlebih

Jangan sekali-kali memasang TV di ruang yang sempit. Selalu berikan jarak sekitar 10 cm atau 4 inci di sekitar TV untuk ventilasi. Pastikan tirai atau objek lain tidak menutup slot ventilasi pada TV.

---

## Badai Petir

Lepas TV dari stopkontak dan antena sebelum terjadi badai petir.

Selama badai petir, jangan menyentuh bagian apa pun dari TV, kabel daya atau kabel antena.

---

## Risiko Kerusakan Pendengaran

Jangan menggunakan earphone atau headphone pada volume tinggi atau dalam jangka waktu lama.

---

## Suhu Rendah

Jika TV diangkut dalam suhu di bawah 5°C atau 41°F, bongkar TV dan tunggu hingga suhu TV mencapai suhu kamar sebelum menyambungkan TV ke stopkontak.

---

## Kelembapan

Bergantung pada suhu dan kelembapan, Anda mungkin mendapati sedikit kondensasi di bagian dalam kaca depan TV Anda (di beberapa model), namun kasus ini sangat jarang terjadi. Untuk mencegahnya, hindarkan TV dari sinar matahari langsung, panas, atau kelembapan ekstrem. Jika terjadi, kondensasi tersebut akan langsung lenyap saat TV diputar selama beberapa jam. Uap kondensasi tidak akan membahayakan TV atau menyebabkan malfungsi.

---

21.2

## Perawatan Layar

- Jangan menyentuh, menekan, menggosok atau membentur layar dengan benda apa pun.
- Cabut kabel daya TV sebelum membersihkan.
- Bersihkan TV dan bingkai dengan kain lembap yang lembut dan seka perlahan. Jangan gunakan zat-zat seperti alkohol, zat kimiawi atau pembersih rumah tangga pada TV.
- Agar bentuknya tidak berubah dan warnanya tidak memudar, seka tetesan air sesegera mungkin.
- Hindari gambar diam semaksimal mungkin. Gambar diam adalah gambar yang tetap ditampilkan di layar dalam jangka waktu lama. Gambar diam termasuk menu di layar, bilah hitam, tampilan waktu, dll. Jika Anda harus menggunakan gambar diam, kurangi kontras dan kecerahan layar untuk mencegah kerusakan pada layar.

# Ketentuan Penggunaan

2021 © TP Vision Europe B.V. Semua hak dilindungi undang-undang.

Produk ini dipasarkan oleh TP Vision Europe B.V. atau salah satu afiliasinya, yang selanjutnya dalam dokumen ini disebut TP Vision, yang merupakan produsen produk ini. TP Vision adalah pemberi garansi terkait TV ini yang di dalamnya disertai buklet ini. Philips dan Philips Shield Emblem adalah merek dagang terdaftar dari Koninklijke Philips N.V.

Spesifikasi bisa berubah tanpa pemberitahuan. Merek dagang adalah hak milik Koninklijke Philips N.V atau pemiliknya masing-masing. TP Vision berhak mengubah produk kapan pun tanpa berkewajiban untuk menyesuaikan suplai sebelumnya.

Materi tertulis yang dikemas bersama TV dan buku petunjuk yang tersimpan di dalam memori TV atau diunduh dari situs web Philips [www.philips.com/TVsupport](http://www.philips.com/TVsupport) diyakini cukup untuk penggunaan sistem yang sesuai peruntukannya.

Materi di panduan ini diyakini cukup untuk membantu penggunaan sistem sesuai peruntukannya. Jika produk, atau masing-masing modul atau prosedurnya digunakan untuk tujuan selain yang ditetapkan di sini, pastikan kevalidan dan kesesuaiannya. TP Vision menjamin bahwa materinya tidak melanggar satu pun paten Amerika Serikat. Tidak ada jaminan lain yang tersurat maupun tersirat. TP Vision tidak dapat dimintai pertanggungjawabannya atas kesalahan isi di dalam dokumen ini atau masalah akibat konten dalam dokumen ini. Kesalahan yang dilaporkan kepada Philips akan disesuaikan dan dipublikasikan di situs web dukungan Philips sesegera mungkin.

Persyaratan garansi – Risiko cedera, kerusakan TV, atau batalnya garansi!  
 Jangan pernah mencoba memperbaiki TV Anda sendiri. Gunakan TV dan aksesori hanya sesuai peruntukannya oleh produsen. Tanda perhatian yang tertera pada bagian belakang TV menunjukkan risiko sengatan listrik. Jangan sekali-kali melepaskan penutup TV. Selalu hubungi Layanan Pelanggan TV Philips untuk melakukan servis atau perbaikan. Cari nomor telepon di dokumen cetak yang disertakan dengan TV Anda. Atau kunjungi situs web kami [www.philips.com/TVsupport](http://www.philips.com/TVsupport) dan pilih negara Anda jika diperlukan. Semua operasi yang secara tegas dilarang di buku petunjuk ini, atau semua penyetulan dan prosedur perakitan yang tidak direkomendasikan atau diotorisasikan di buku petunjuk ini akan membatalkan garansi.

## Karakteristik piksel

Produk TV ini memiliki piksel berwarna dalam jumlah banyak. Meskipun jumlah piksel efektifnya 99,999% atau lebih, titik hitam atau titik terang cahaya (merah, hijau, atau biru) mungkin muncul secara konstan pada layar. Itu merupakan karakteristik struktur dari layar (dalam Standar industri umum) dan bukan merupakan kerusakan.

TP Vision berkomitmen untuk mengembangkan, memproduksi, dan memasarkan produk yang tidak menyebabkan efek buruk terhadap kesehatan. TP Vision menyatakan bahwa selama produk ditangani dengan benar sesuai peruntukannya, produk aman untuk digunakan sesuai bukti ilmiah yang tersedia saat ini. TP Vision berperan aktif dalam pengembangan standar keselamatan internasional, sehingga TP Vision dapat mengantisipasi perkembangan lebih lanjut dalam standardisasi ini untuk menyertakannya dalam produknya sedari awal.

# Hak Cipta

## 23.1

### HDMI

Istilah HDMI dan Antarmuka Multimedia Definisi-Tinggi HDMI, serta Logo HDMI merupakan merek dagang atau merek dagang terdaftar dari HDMI Licensing LLC di Amerika Serikat dan negara-negara lainnya.



## 23.2

### HEVC

Tercakup oleh satu atau beberapa klaim paten HEVC yang tercantum di [patentlist.accessadvance.com](http://patentlist.accessadvance.com). Uji masa depan dengan pendekodean HEVC tingkat lanjut.



## 23.3

### Dolby Audio

Dolby, Dolby Audio, dan simbol D ganda adalah merek dagang Dolby Laboratories Licensing Corporation.

Diproduksi berdasarkan lisensi dari Dolby Laboratories. Karya rahasia yang belum dipublikasikan.

Hak Cipta © 1992-2021 Dolby Laboratories. Semua hak dilindungi undang-undang.



### DTS-HD

Untuk paten DTS, lihat <http://patents.dts.com>. Diproduksi berdasarkan lisensi dari DTS Licensing Limited. DTS, Simbol, DTS dan Simbol bersama-sama, DTS-HD, dan logo DTS-HD merupakan merek dagang terdaftar dan/atau merek dagang DTS, Inc. di Amerika Serikat dan/atau negara-negara lain. © DTS, Inc. SEMUA HAK DILINDUNGI UNDANG-UNDANG.



## 23.5

### Wi-Fi Alliance

Wi-Fi®, logo Wi-Fi CERTIFIED, logo Wi-Fi adalah merek dagang terdaftar Wi-Fi Alliance.



## 23.6

### Kensington

(Jika berlaku)

Kensington dan Micro Saver adalah merek dagang terdaftar AS ACCO World Corporation dengan registrasi yang diterbitkan dan aplikasi yang menunggu persetujuan di negara lain di seluruh dunia.



## Merek Dagang Lainnya

Semua merek dagang yang terdaftar dan tidak terdaftar lainnya adalah milik dari pemiliknya masing-masing.

# Penafian menyangkut layanan dan/atau perangkat lunak yang ditawarkan oleh pihak ketiga

Layanan dan/atau perangkat lunak yang ditawarkan oleh pihak ketiga dapat diubah, ditangguhkan, atau diakhiri tanpa pemberitahuan terlebih dahulu. TP Vision tidak bertanggung jawab dalam situasi-situasi tersebut.

# Indeks

<b>A</b>			
Akhir penggunaan	44	Masalah, Remote control	46
Antena	5	Masalah, Saluran	46
Antena, Pemasangan Manual	15	Masalah, Sambungan, Internet	47
Aplikasi	26	Masalah, Sambungan, Wi-Fi	47
Awal	24	Masalah, Suara	47
<b>B</b>		Media	35
Bahasa Audio	33	Mencari Saluran	11
Bahasa Teks, Primer	13	Mengunci saluran	12
Bahasa Teks, Sekunder	13	Menjeda TV	38
Bahasa Terjemahan	33	Menyalakan	10
Bluetooth	22	Menyetel Kode PIN	12
Bluetooth, Melepaskan perangkat	22	Merekam	38
Bluetooth, Memilih perangkat	22	Mikrofis Produk	44
Bluetooth, Perangkat	22	Mode display	29
<b>D</b>		<b>P</b>	
Daftar Saluran	11	Panduan Konektivitas	17
Daftar Saluran	11	Panduan TV	37
Daftar Saluran, buka	11	Pembaruan Saluran Otomatis	15
Daftarkan produk Anda	46	Pembuangan TV atau baterai	44
Data Panduan TV	37	Penempatan TV	5
Dukungan online	48	Pengaturan aksesibilitas	34
Dukungan, online	48	Pengaturan Android	24
<b>F</b>		Pengaturan Ekonomis	31
File Media, dari drive USB	35	Pengaturan Gambar	29
Foto, Video dan Musik	35	Penginstalan Manual	15
<b>G</b>		Penginstalan Saluran, Antena	15
Gambar, format gambar	29	Penyelesaian Masalah	46
Gaya Suara	30	Perangkat Lunak, Pembaruan	43
<b>H</b>		Perawatan layar	50
Hard Drive USB, ruang disk	20	Perbaikan	48
HbbTV	13	Peringkat Orang Tua	12
Hubungi Philips	48	Peringkat Usia	12
<b>I</b>		Petunjuk Keselamatan	49
Input diblokir	12	<b>R</b>	
<b>I</b>		Remote control, baterai	9
iTV	13	<b>S</b>	
<b>J</b>		Saluran	11
Jarak melihat	5	Saluran, beralih ke saluran	12
Jaringan, Berkabel	23	Saluran, Hapus Daftar Saluran	16
Jaringan, Nirkabel	23	Saluran, panduan TV	37
Jaringan, pengaturan	24	Saluran, Pembaruan	15
<b>K</b>		Saluran, Pembaruan saluran manual	15
Kabel daya	5	Saluran, Pembaruan Saluran Otomatis	15
Kontrol Orang Tua	12	Saluran, Penginstalan	15
Kualitas Penerimaan	15	Saluran, peringkat usia	12
<b>L</b>		Sambungan berkabel	23
Layanan Pelanggan	48	Sambungan jaringan	23
<b>M</b>		Sambungan nirkabel	23
Masalah, Bahasa menu salah	48	Stasiun radio	11
Masalah, Gambar	46	Suara, pengaturan gaya	30
Masalah, Koneksi HDMI	47	<b>T</b>	
Masalah, Koneksi USB	47	Teks	13
		Teks Digital	13
		Teleteks	13
		Tonton TV	12
		TV Interaktif	14
		TV interaktif, tentang	13
		TV, siaga	10

## U

Uji Penerimaan	15
Urutan Daftar Saluran	11

## W

Wi-Fi	23
-------	----





All registered and unregistered trademarks are property of their respective owners.  
Specifications are subject to change without notice.  
Philips and the Philips' shield emblem are trademarks of Koninklijke Philips N.V. and are used under license from Koninklijke Philips N.V.  
This product has been manufactured by and is sold under the responsibility of TP Vision Europe B.V., and TP Vision Europe B.V. is the warrantor in relation to this product.  
2022©TP Vision Europe B.V. All rights reserved.

[www.philips.com/welcome](http://www.philips.com/welcome)