

## Spis treści

<b>1 Ważne 3</b>	<b>7 Połączenia (odtwarzacz DVD, odbiornik, ...) 34</b>
1.1 Bezpieczeństwo 3	7.1 Opis połączeń 34
1.2 Konserwacja ekranu 3	7.2 Informacje dotyczące połączeń 35
1.3 Recykling 3	7.3 Podłączanie urządzeń 37
<b>2 Telewizor 4</b>	7.4 Konfiguracja połączeń 41
2.1 Opis telewizora 4	7.5 Przygotowanie do odbioru usług cyfrowych 42
2.2 Główne cechy produktu 5	<b>8 Parametry techniczne 43</b>
<b>3 Czynności wstępne 5</b>	<b>9 Rozwiązywanie problemów 44</b>
3.1 Ustawianie telewizora w odpowiedniej pozycji 5	<b>10 Indeks 46</b>
3.2 Montaż naścienny — standard VESA 5	
3.3 Baterie pilota zdalnego sterowania 7	
3.4 Przewód antenowy 7	
3.5 Podłączanie przewodu zasilającego 7	
3.6 Pierwsza instalacja 7	
<b>4 Korzystanie z telewizora 8</b>	
4.1 Włączanie/wyłączanie oraz tryb gotowości 8	
4.2 Oglądanie telewizji 9	
4.3 Oglądanie kanałów z odbiornika cyfrowego 9	
4.4 Oglądanie materiałów z podłączonych urządzeń 9	
4.5 Oglądanie filmów na płytach DVD 10	
4.6 Wybieranie strony telegazety 10	
4.7 Zmiana trybu Ambilight 11	
<b>5 Korzystanie z dodatkowych funkcji telewizora 12</b>	
5.1 Opis pilota zdalnego sterowania 12	
5.2 Opis menu telewizora 14	
5.3 Ustawienia obrazu i dźwięku 16	
5.4 Funkcja Ambilight 19	
5.5 Telegazeta 20	
5.6 Tworzenie list ulubionych kanałów 22	
5.7 Elektroniczny program telewizyjny (EPG) 23	
5.8 Zegary programowane i blokady 24	
5.9 Napisy dialogowe 25	
5.10 Przeglądanie zdjęć i odtwarzanie plików MP3... 26	
5.11 Słuchanie cyfrowych kanałów radiowych 28	
5.12 Aktualizowanie oprogramowania 28	
<b>6 Instalacja kanałów 31</b>	
6.1 Automatyczna instalacja kanałów 31	
6.2 Ręczna instalacja kanałów 32	
6.3 Zmiana kolejności zapisanych kanałów 32	
6.4 Automatyczne zarządzanie kanałami 33	
6.5 Test odbioru sygnału cyfrowego 33	
6.6 Ustawienia fabryczne 33	

### UWAGA!



W odbiorniku wysokie napięcie!  
Przed zdjęciem obudowy wyjąć wtyczkę z gniazda sieciowego!



2007 © Koninklijke Philips Electronics N.V.  
Wszelkie prawa zastrzeżone. Dane techniczne mogą ulec zmianie bez powiadomienia. Znaki towarowe są własnością firmy Koninklijke Philips Electronics N.V. lub własnością odpowiednich firm.

Firma Philips zastrzega sobie prawo do modyfikowania produktów bez konieczności dostosowywania do zmian wcześniejszych partii dostaw.

Materiały zawarte w niniejszej instrukcji są opracowane pod kątem zestawu używanego zgodnie z przeznaczeniem. Jeśli produkt lub jego poszczególne moduły są używane do innych celów niż określa to niniejsza instrukcja, należy uzyskać potwierdzenie prawidłowego i odpowiedniego zastosowania. Firma Philips gwarantuje, że zawartość materiałów nie narusza żadnych patentów zarejestrowanych w Stanach Zjednoczonych. Firma nie udziela żadnych dodatkowych gwarancji ani w sposób wyraźny, ani dorozumiany.

#### Gwarancja

Produkt nie zawiera żadnych komponentów, które wymagałyby wymiany lub naprawy przez użytkownika.

Nie należy otwierać ani zdejmować pokryw zabezpieczających wewnątrz produktu. Napraw mogą dokonywać wyłącznie centra serwisowe firmy Philips oraz oficjalne warsztaty naprawcze. Niezastosowanie się do powyższych warunków powoduje utratę wszelkich gwarancji, zarówno tych wyraźnie określonych, jak i dorozumianych. Wszelkie wyraźnie zabronione w instrukcji czynności, wszelkie niezalecane lub niezatwierdzone regulacje lub procedury montażu powodują utratę gwarancji.

#### Charakterystyka pikseli

Niniejszy produkt jest wykonany w technologii LCD z wykorzystaniem dużej liczby kolorowych pikseli. Mimo że jego współczynnik efektywnych pikseli wynosi co najmniej 99,999%, na ekranie mogą być stale wyświetlane czarne kropki lub jasne plamki światła (czerwone, zielone lub niebieskie). Jest to strukturalna cecha wyświetlacza (w ramach powszechnie obowiązujących standardów przemysłowych) i nie jest uznawana za usterkę.

#### Oprogramowanie o otwartym kodzie źródłowym

Ten telewizor zawiera oprogramowanie o otwartym kodzie źródłowym. Firma Philips niniejszym oferuje dostarczenie lub udostępnienie na żądanie pełnej, odczytywalnej maszynowo kopii odpowiedniego kodu źródłowego na nośniku zwyczajowo przyjętym do wymiany oprogramowania, za opłatą nie wyższą niż rzeczywisty koszt dystrybucji kodu źródłowego.

Ta oferta jest ważna przez 3 lata od momentu zakupu niniejszego produktu. Aby otrzymać kod źródłowy, należy wysłać prośbę na adres:  
Philips Innovative Applications N.V.  
Ass. to the Development Manager  
Pathoekeweg 11  
B-8000 Brugge  
Belgia

#### Zgodność ze standardami EMF

Firma Koninklijke Philips Electronics N.V. produkuje i sprzedaje wiele produktów przeznaczonych dla klientów detalicznych, które — jak wszystkie urządzenia elektroniczne — mogą emitować oraz odbierać sygnały elektromagnetyczne. Jedną z najważniejszych zasad firmy Philips jest podejmowanie wszelkich koniecznych działań zapewniających bezpieczne i nieszkodliwe dla zdrowia korzystanie z jej produktów. Obejmuje to spełnienie wszystkich mających zastosowanie przepisów prawnych oraz wymogów standardów dotyczących emisji pola magnetycznego (EMF) już na etapie produkcji. Jesteśmy czynnie zaangażowani w opracowywanie, wytwarzanie i sprzedawanie produktów, które nie mają niekorzystnego wpływu na zdrowie.

Firma Philips zaświadcza, iż zgodnie z posiadaną obecnie wiedzą naukową wytwarzane przez nas produkty są bezpieczne, jeżeli są używane zgodnie z ich przeznaczeniem.

Aktywnie uczestniczymy także w doskonaleniu międzynarodowych standardów EMF i przepisów bezpieczeństwa, co umożliwi nam przewidywanie kierunków rozwoju standaryzacji i szybkie dostosowywanie naszych produktów do nowych przepisów.

#### Bezpiecznik zasilania (dotyczy tylko Wielkiej Brytanii)

Ten telewizor jest wyposażony w zatwierdzone gniazdo zasilania. W razie konieczności wymiany bezpiecznika należy zastąpić go bezpiecznikiem o takich samych parametrach, jakie są podane przy gnieździe (przykład 10A).

1. Zdejmij pokrywę bezpiecznika i wyjmij bezpiecznik.
2. Wymieniany bezpiecznik musi być zgodny z brytyjskim standardem BS 1362 oraz musi znajdować się na nim znak zgodności ze standardami ASTA. Jeżeli bezpiecznik zostanie zgubiony, należy skontaktować się ze sprzedawcą w celu określenia właściwego typu bezpiecznika zastępczego.
3. Załóż pokrywę bezpiecznika.

Aby zachować zgodność z dyrektywą EMC, od gniazda zasilania tego produktu nie można odłączać przewodu zasilającego.

#### Prawa autorskie



VESA, FDMI i logo VESA Mounting Compliant są znakami towarowymi organizacji Video Electronics Standards Association.



Wyprodukowano na licencji firmy Dolby Laboratories.

„Dolby”, „Pro Logic” oraz symbol podwójnej litery **DD** są znakami towarowymi firmy Dolby Laboratories.



Wyprodukowano na licencji firmy BBE Sound, Inc.

zarejestrowanej przez nią pod jednym lub kilkoma patentami w Stanach Zjednoczonych: 5510752, 5736897. Symbole BBE i BBE są zastrzeżonymi znakami towarowymi firmy BBE Sound Inc.

Windows Media jest zastrzeżonym znakiem towarowym lub znakiem handlowym firmy Microsoft Corporation w Stanach Zjednoczonych i/lub innych krajach.

© Kensington i MicroSaver są zastrzeżonymi w Stanach Zjednoczonych znakami towarowymi firmy ACCO World Corporation z wydanymi patentami i zgłoszonymi wnioskami patentowymi w innych krajach na całym świecie. Wszystkie inne zastrzeżone i niezastzeżone znaki towarowe są własnością odpowiednich firm.

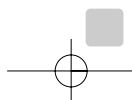

## I Ważne

Przed rozpoczęciem korzystania z produktu należy przeczytać niniejszą instrukcję obsługi.

W szczególności należy zapoznać się z tą częścią i postępować ściśle według instrukcji. Gwarancja nie obejmuje uszkodzeń spowodowanych wskutek postępowania nieuwzględniającego przedstawionych instrukcji.

### I.1 Bezpieczeństwo

- Aby uniknąć zwarć, chroń urządzenie przed deszczem i wodą.
- Aby uniknąć zagrożenia pożarem lub porażenia prądem, nie umieszczaj obok telewizora źródeł otwartego ognia (np. zapalonych świec).
- W celu zapewnienia odpowiedniej wentylacji zachowaj odstęp o szerokości co najmniej 10 cm z każdej strony telewizora.
- Nie ustawiaj urządzenia w pobliżu grzejników ani innych źródeł ciepła.
- Nie umieszczaj telewizora w ciasnej przestrzeni, na przykład w szafie na książki. Upewnij się, że zasłony, szafki i inne przedmioty nie będą blokować przepływu powietrza przez otwory wentylacyjne.
- Upewnij się, że telewizor jest nieruchomy. Ustaw telewizor na stabilnej i płaskiej powierzchni. Używaj tylko podstawy dostarczonej z telewizorem.
- Aby zapobiec uszkodzeniu przewodu zasilającego, co może spowodować pożar lub porażenie prądem, nie stawiaj na przewodzie telewizora ani żadnych przedmiotów, które mogą uciskać przewód.
- W przypadku zamocowania urządzenia na podstawie obrotowej lub wsporniku ściennym zgodnym ze standardem VESA, nie należy zbyt mocno ciągnąć za wtyczki przewodu zasilającego. Poluzowane wtyczki przewodu mogą spowodować iskrzenie lub pożar.

### I.2 Konserwacja ekranu

- Przed czyszczeniem odłącz telewizor od sieci elektrycznej.
- Wytrzyj powierzchnię miękką, wilgotną szmatką. Nie używaj żadnych substancji chemicznych (środków chemicznych lub środków czyszczących stosowanych w gospodarstwach domowych).

Może to spowodować uszkodzenie ekranu.

- Nie dotykaj, nie naciskaj, nie trzymaj ani nie uderzaj ekranu niczym twardym, ponieważ może to spowodować trwałe uszkodzenie jego powierzchni.
- Aby uniknąć zniekształcenia obrazu oraz płowienia kolorów, niezwłocznie usuwaj krople wody z ekranu.
- Nieruchome obrazy

Unikaj wyświetlania nieruchomych obrazów, na ile to możliwe. Jeśli nie można tego uniknąć, zmniejsz kontrast i jasność obrazu, aby zapobiec uszkodzeniu ekranu.

Nieruchome obrazy są to obrazy, które są wyświetlane na ekranie przez długi czas. Są to na przykład: menu ekranowe, strony telegazety, czarne paski, informacje giełdowe, logo kanału telewizyjnego, informacje o czasie itp.

### I.3 Recykling

- Oddaj opakowanie do lokalnego punktu zbiórki surowców wtórnych.
- Zużytych baterii pozbywaj się zgodnie z obowiązującymi w Polsce przepisami.
- Ten produkt został zaprojektowany i wytworzony z materiałów, które mogą zostać poddane utylizacji i ponownie wykorzystane.
- Nie wyrzucaj tego produktu wraz z innymi odpadami pochodzącymi z gospodarstwa domowego. Dowiedz się lub zapytaj sprzedawcę o bezpieczny dla środowiska recykling oraz obowiązujące przepisy. Nienadzorowane pozbywanie się odpadów szkodzi środowisku naturalnemu i ludzkiemu zdrowiu. (Dyrektywa 2002/96/WE)



## 2 Telewizor

Ta część omawia przyciski sterujące i funkcje telewizora.

### 2.1 Opis telewizora

#### Boczne przyciski sterujące

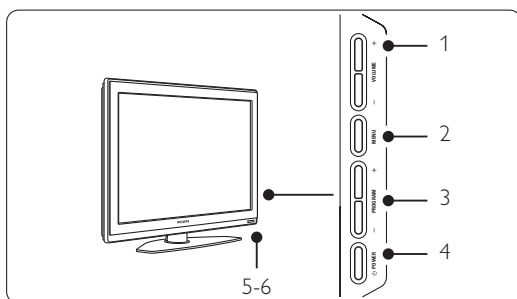

- 1 Regulacja głośności
- 2 Menu
- 3 Zmiana programu lub kanału
- 4 Wyłącznik zasilania
- 5 Wskaźnik diodowy (niebieski: wyłączony; czerwony: tryb gotowości)
- 6 Czujnik podczerwieni pilota zdalnego sterowania

#### Boczne złącza

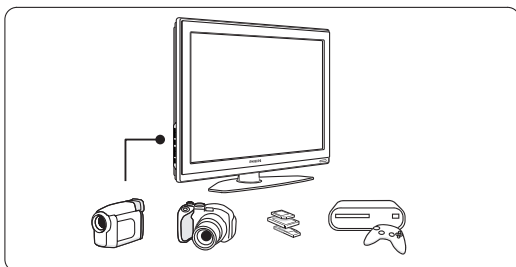

Służą do podłączania aparatu cyfrowego, konsoli do gier, słuchawek i urządzenia pamięci USB.

#### Tylne złącza

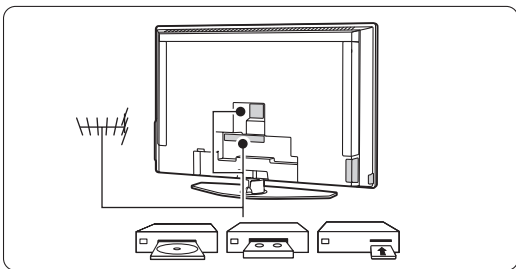

Służą do podłączania anteny, odtwarzacza DVD, magnetowidu lub innego urządzenia.

#### Pilot zdalnego sterowania

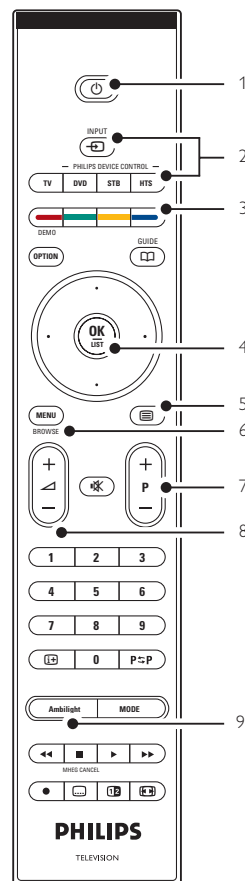

- 1 Tryb gotowości lub włączanie
- 2 Wybór odtwarzacza DVD, STB i innych urządzeń
- 3 Kolorowe przyciski
- 4 Przycisk nawigacyjny (w górę, w dół, w lewo, w prawo) i OK
- 5 Przycisk telegazety
- 6 Przycisk menu
- 7 Wybór poprzedniego/następnego programu
- 8 Regulacja głośności
- 9 Włączanie/wyłączanie funkcji Ambilight

Więcej informacji na temat pilota można znaleźć w części **5.1 Opis pilota zdalnego sterowania**.

## 2.2 Główne cechy produktu

Urządzenie wyposażono w wiele nowoczesnych elementów i funkcji audio lub wideo. Telewizor oferuje następujące możliwości...

### Wyświetlacz LCD w pełni zgodny ze standardem High Definition

Wyświetlacz LCD w pełni zgodny ze standardem High Definition o rozdzielczości 1920 x 1080 pikseli, czyli najwyższej, w jakiej może być nadawany sygnał HD. Zapewnia doskonały obraz bez przeplotu i migotania, a także optymalną jasność i doskonałe kolory.

### Ambilight

Zapewnia większy komfort oglądania oraz lepszą odbieraną jakość obrazu.

### Technologia Perfect Pixel HD

Gwarantuje doskonałą jakość obrazu z dowolnego źródła sygnału.

### 100Hz Clear LCD

Funkcja 100Hz Clear LCD zapewnia idealną ostrość ruchomych obrazów, lepszy poziomczerni, wysoką kontrastowość, brak migotać obrazu oraz szerszy kąt oglądania.

### Zintegrowany tuner DVB-T

Oprócz programów telewizji analogowej telewizor odbiera również sygnał cyfrowej telewizji naziemnej oraz cyfrowych stacji radiowych.

### Elektroniczny program telewizyjny — EPG

Elektroniczny program telewizyjny (EPG) wyświetla na ekranie informacje i godziny emisji programów telewizji cyfrowej. Program telewizyjny EPG może przypominać o godzinie rozpoczęcia programu, włączać telewizor itp.

### Złącza HDMI

Trzy złącza HDMI umożliwiają wykonanie połączenia dla obrazu wysokiej rozdzielczości o najwyższej jakości.

### Karcie pamięciowej lub połączenie USB

Złącze multimedialne umożliwiające natychmiastowe przegłądanie zdjęć oraz odtwarzanie muzyki.

## 3 Czynności wstępne

Ta część omawia informacje pomocne przy ustawianiu telewizora w odpowiedniej pozycji oraz przy pierwszej instalacji urządzenia.

### 3.1 Ustawianie telewizora w odpowiedniej pozycji

#### ⚠ Ostrzeżenie

Przed ustawieniem telewizora w odpowiedniej pozycji prosimy o uważne przeczytanie informacji na temat zasad bezpieczeństwa, zamieszczonych w części 1.1 **Bezpieczeństwo**.

Telewizory z dużymi ekranami są ciężkie. Do przenoszenia i ustawiania telewizora potrzeba co najmniej dwóch osób.

Przed ustawieniem telewizora lub zamontowaniem go na ścianie należy podłączyć do niego wszystkie urządzenia.

Idealna odległość oglądania telewizji to trzykrotność przekątnej ekranu telewizora.

Aby uzyskać najlepsze warunki oglądania telewizji, telewizor powinien być ustawiony w takiej pozycji, w której światło nie pada bezpośrednio na ekran.

Efekt funkcji Ambilight jest najlepiej widoczny w pomieszczeniu z przydimnionym oświetleniem. Aby uzyskać najlepszy efekt oświetlenia Ambilight, ustaw telewizor w odległości 10–20 cm od ściany. Telewizor powinien być ustawiony w takiej pozycji, w której światło słoneczne nie pada bezpośrednio na ekran.

#### Gniazdo zabezpieczenia Kensington

Telewizor jest wyposażony w gniazdo zabezpieczenia Kensington znajdujące się z tyłu telewizora, które umożliwia zastosowanie blokady antykradzieżowej.

Blokadę antykradzieżową Kensington trzeba zakupić oddzielnie.

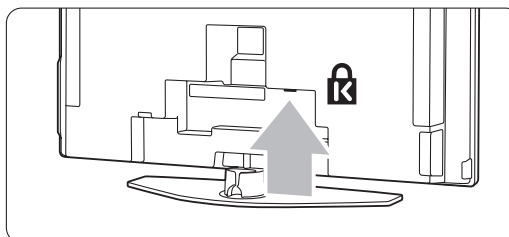

### 3.2 Montaż naścienny — standard VESA

Telewizor jest przystosowany do montażu naściennego zgodnego ze standardem VESA. Wspornik montażowy nie jest dołączony do zestawu.

Należy użyć wspornika zgodnego ze standardem VESA o kodzie

**VESA MIS-F, 600, 400 M8.**

#### ⚠ Ostrzeżenie

Przy montażu na ścianie należy uwzględnić wagę telewizora. Niewłaściwe zamontowanie może spowodować obrażenia ciała lub uszkodzenie urządzenia. **Firma Koninklijke Philips Electronics N.V. nie bierze na siebie żadnej odpowiedzialności za niewłaściwy montaż, będący przyczyną wypadku lub obrażeń.**

- 1** Znajdź 4 małe krążki na panelu tylnym telewizora.

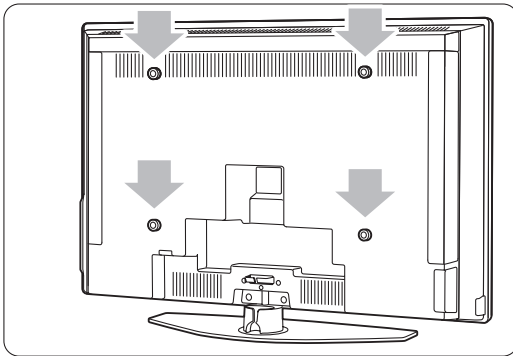

- 2** Wykręć krążki i przy użyciu wolnych otworów (M8) zamocuj wspornik ścienny, zgodny ze standardem VESA.

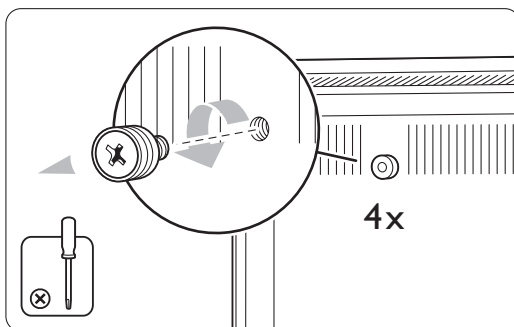

- 3** Aby zdjąć podstawę telewizora, znajdź 4 śruby podstawy.

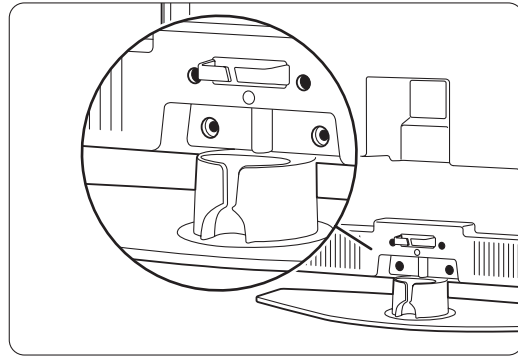

- 4** Odkręć 4 śruby.

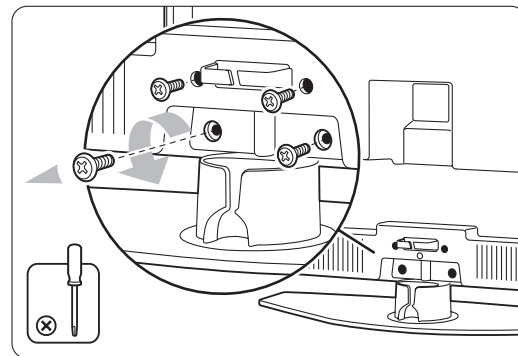

- 5** Unieś telewizor, wyjmując go z podstawy.

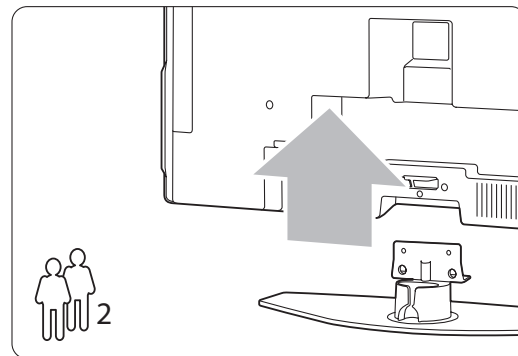

- 6** Przed zamontowaniem telewizora na ścianie wykonaj wszystkie połączenia na jego panelu tylnym. Patrz część **7 Połączenia**.

Kontynuuj montaż według instrukcji dołączonych do wspornika ściennego zgodnego ze standardem VESA.

### 3.3 Baterie pilota zdalnego sterowania

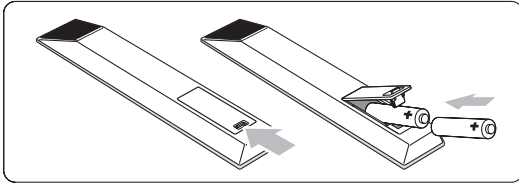

- 1 Otwórz pokrywę baterii na panelu tylnym pilota zdalnego sterowania.
- 2 Włóż 2 dołączone baterie (typ AA-R6-1,5V). Sprawdź, czy baterie są prawidłowo włożone (wewnątrz komory baterii znajdują się oznaczenia + i -).
- 3 Zamknij pokrywę.

#### Uwaga

Jeżeli pilot zdalnego sterowania nie jest używany przez długi czas, należy wyjąć z niego baterie.

### 3.4 Przewód antenowy

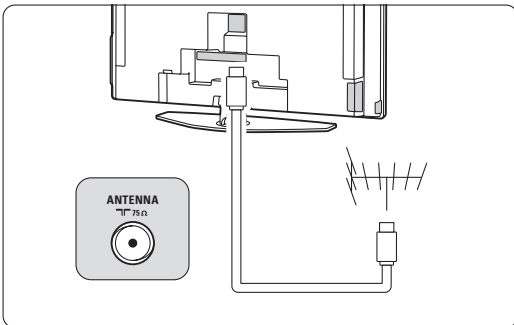

- 1 Znajdź wejście antenowe na panelu tylnym telewizora.
- 2 Podłącz dokładnie przewód antenowy do gniazda **Antenna**.

### 3.5 Podłączanie przewodu zasilającego

- 1 Należy sprawdzić, czy napięcie w sieci elektrycznej jest zgodne z napięciem wydrukowanym na nalepce znajdującej się na panelu tylnym telewizora. Jeśli napięcia są różne, nie należy podłączać przewodu zasilającego.
- 2 Podłącz dokładnie przewód zasilający.

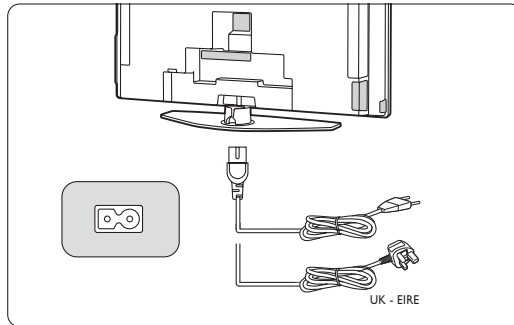

Telewizor nigdy nie jest całkowicie odłączony od zasilania, jeśli przewód zasilający nie jest fizycznie odłączony od sieci. Dlatego gniazdo zasilania musi być zawsze dostępne.

### 3.6 Pierwsza instalacja

Procedura instalacji rozpoczyna się automatycznie tylko przy pierwszym podłączeniu przewodu zasilającego. Postępuj zgodnie z wyświetlanymi instrukcjami.

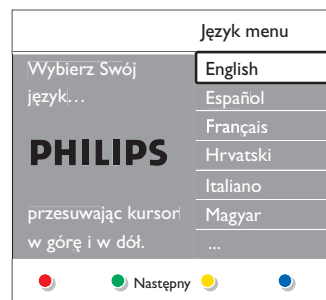

#### Wskazówki



- Jeśli wybrany zostanie nieodpowiedni język, aby powrócić do menu wyboru języka, należy nacisnąć czerwony przycisk na pilocie zdalnego sterowania.
- Informacje na temat zmiany kolejności zapisanych kanałów można znaleźć w części **6.3 Zmiana kolejności zapisanych kanałów**.

## 4 Korzystanie z telewizora

Ta część omawia sposób obsługi telewizora w codziennym użytkowaniu.

### 4.1 Włączanie/wyłączanie oraz tryb gotowości



Włączanie telewizora:

- Naciśnij przycisk  **Power** znajdujący się po prawej stronie telewizora, jeśli wskaźnik diodowy trybu gotowości jest wyłączony.
- Naciśnij przycisk  na pilocie zdalnego sterowania, jeśli dioda trybu gotowości jest włączona.

Przełączanie w tryb gotowości:

- Naciśnij przycisk  na pilocie zdalnego sterowania.

Włączanie telewizora będącego w trybie gotowości bez użycia pilota:

- Naciśnij przycisk  **Power** z boku telewizora, aby najpierw go wyłączyć, a następnie ponownie naciśnij przycisk  **Power**, aby go włączyć.

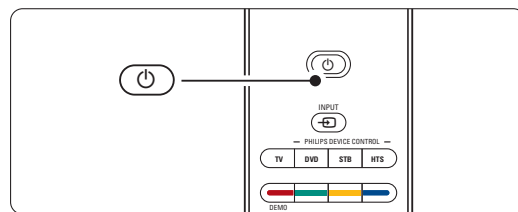
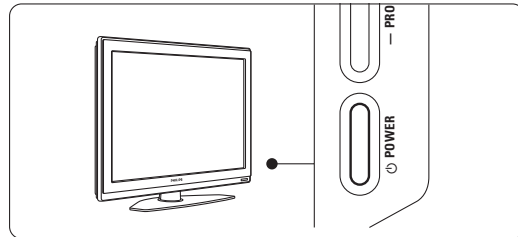

Wyłączanie telewizora:

- Naciśnij przycisk  **Power** z boku telewizora.

#### Uwaga

Zużycie energii przyczynia się do zanieczyszczenia powietrza i wody. Jeśli przewód zasilający jest podłączony, telewizor zużywa energię. W trybie gotowości telewizor ma bardzo niski stopień zużycia energii.



## 4.2 Oglądanie telewizji

### 4.2.1 Przełączanie kanałów

- 1 Przełączanie kanałów telewizyjnych:
  - Wybierz numer (od 1 do 999) za pomocą przycisków numerycznych lub naciśnij przycisk **P+/P-** na pilocie zdalnego sterowania.
  - Naciśnij przycisk **Program/Channel** - lub **+** znajdujący się wśród bocznych przycisków sterujących telewizora.
- 2 Aby powrócić do poprzednio oglądanego kanału telewizyjnego, naciśnij przycisk **PSP**.

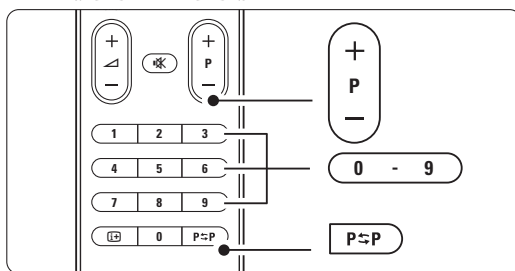

### 4.2.2 Regulacja głośności

- 1 Regulacja głośności:
  - Naciśnij przycisk **+ / -** na pilocie zdalnego sterowania.
  - Naciśnij przycisk **Volume + / -** znajdujący się wśród bocznych przycisków sterujących telewizora.
- 2 Wyciszenie dźwięku:
  - Naciśnij przycisk **MUTE** na pilocie zdalnego sterowania.
  - Ponownie naciśnij przycisk **MUTE**, aby włączyć dźwięk.

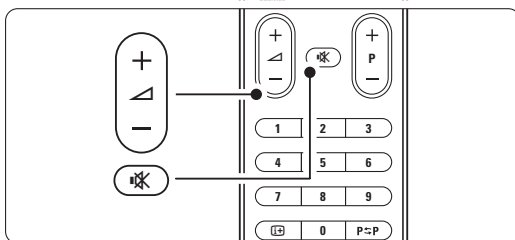

## 4.3 Oglądanie kanałów z odbiornika cyfrowego

- 1 Włącz odbiornik cyfrowy.  
Obraz z odbiornika może zostać automatycznie wyświetlony na ekranie.
- 2 Za pomocą pilota odbiornika cyfrowego wybierz kanał telewizyjny.

Jeżeli obraz nie pojawia się:

- 1 Naciśnij przycisk **INPUT** na pilocie zdalnego sterowania.

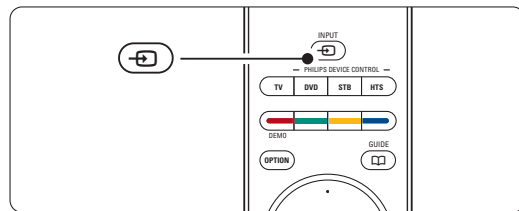

- 2 Naciśnij kilkakrotnie przycisk **INPUT**, aby wybrać urządzenie. Poczekaj kilka sekund, aż pojawi się obraz.
- 3 Naciśnij przycisk **OK**.
- 4 Za pomocą pilota odbiornika cyfrowego wybierz kanał telewizyjny.

## 4.4 Oglądanie materiałów z podłączonych urządzeń

- 1 Włącz urządzenie.  
Obraz z urządzenia może zostać automatycznie wyświetlony na ekranie.

Jeżeli obraz nie pojawia się:

- 2 Naciśnij przycisk **INPUT** na pilocie zdalnego sterowania.
- 3 Naciśnij kilkakrotnie przycisk **INPUT**, aby wybrać urządzenie. Poczekaj kilka sekund, aż pojawi się obraz.
- 4 Naciśnij przycisk **OK**.
- 5 Za pomocą pilota urządzenia wybierz kanał telewizyjny.

## 4.5 Oglądanie filmów na płytach DVD

- 1 Włóż płytę DVD do odtwarzacza.
  - 2 Naciśnij przycisk **Play** ►.
- Obraz z odtwarzacza zostanie automatycznie wyświetlony na ekranie.

Jeżeli obraz nie pojawia się:

- 1 Naciśnij przycisk  na pilocie zdalnego sterowania.

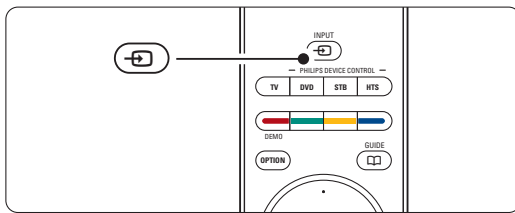

- 2 Naciśnij kilkakrotnie przycisk , aby wybrać odtwarzacz DVD. Poczekaj kilka sekund, aż pojawi się obraz.
- 3 Naciśnij przycisk **OK**.
- 4 Naciśnij przycisk **Play** ►.

## 4.6 Wybieranie strony telegazety

Większość kanałów telewizyjnych nadaje informacje poprzez telegazetę.

Przeglądanie telegazety:

- 1 Naciśnij przycisk .
- Na ekranie zostanie wyświetlona strona główna indeksu.

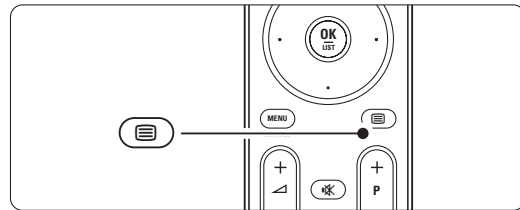

- 2 Wybieranie określonej strony:
  - Wprowadź numer strony za pomocą przycisków numerycznych.
  - Za pomocą przycisku **P-/P+** lub przycisku nawigacyjnego w górę, w dół, wyświetl następną lub poprzednią stronę.
  - Za pomocą kolorowego przycisku wybierz jedną z pozycji oznaczonych kolorami, znajdujących się u dołu ekranu.

### Wskazówka

Naciśnięcie przycisku **P↔P** umożliwia powrót do poprzednio oglądanej strony.

- 3 Naciśnij ponownie przycisk , aby wyłączyć telegazetę.

### Uwaga

Dotyczy tylko Wielkiej Brytanii: niektóre kanały telewizji cyfrowej oferują dedykowane cyfrowe usługi tekstowe (np. BBC I).

Więcej informacji na temat telegazety można znaleźć w części **5.5 Telegazeta**.

## 4.7 Zmiana trybu Ambilight

Dostępne są cztery tryby Ambilight:

- **Kolor**  
Kolor oświetlenia Ambilight nie zmienia się.
- **Odpiężony**  
Oświetlenie Ambilight zmienia się stopniowo i powoli wraz z obrazami na ekranie.
- **Umiarkowany**  
Oświetlenie Ambilight jest ustawione w sposób pośredni między trybem Odpiężony a Dynamiczny.
- **Dynamiczny**  
Oświetlenie Ambilight zmienia się szybko i nagle.

Zmiana trybu Ambilight:

- 1** Naciśnij przycisk **Ambilight**, aby włączyć lub wyłączyć funkcję.

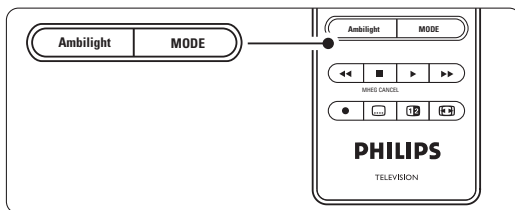

- 2** Naciśnij kilkakrotnie przycisk **Mode**, aby przełączyć tryby Ambilight.
- 3** Naciśnij przycisk **OK**.

Więcej informacji na temat funkcji Ambilight można znaleźć w części **5.4 Funkcja Ambilight**.

### ➔ Wskazówka

Aby w pełni korzystać z funkcji Ambilight, należy wyłączyć lub przyciemnić światła w pokoju.

## 5 Korzystanie z dodatkowych funkcji telewizora



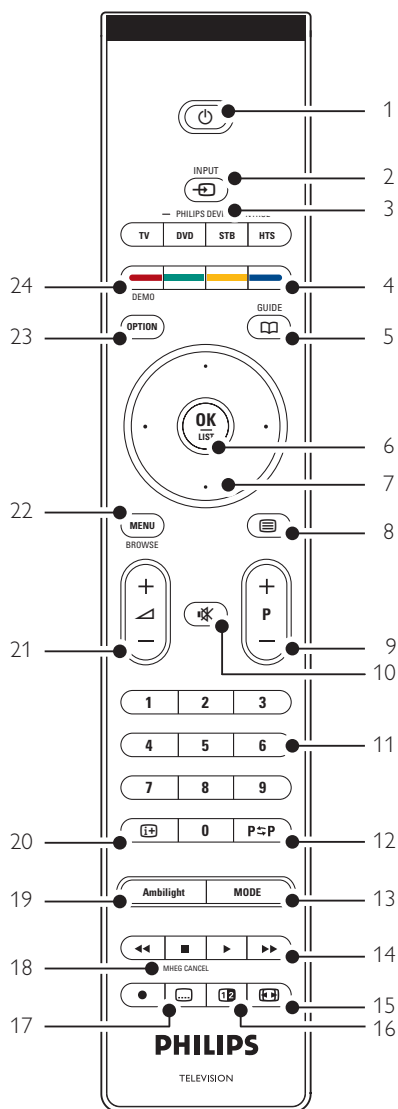

Ta część omawia bardziej zaawansowane opcje telewizora:

- jak korzystać z menu;
- jak dostosowywać ustawienia obrazu, dźwięku oraz funkcji Ambilight;
- informacje na temat telegazety;
- jak tworzyć listy ulubionych kanałów;
- zalety elektronicznego programu telewizyjnego (EPG);
- jak ustawiać blokady i programować zegary;
- jak ustawiać napisy dialogowe i wybierać ich język;
- jak możesz przeglądać zdjęcia i odtwarzać ulubione nagrania z karty pamięci lub z urządzenia pamięci USB.

### 5.1 Opis pilota zdalnego sterowania



- Tryb gotowości** Włączanie telewizora i przełączania go w tryb gotowości.
- Input** Umożliwia wybór podłączonego urządzenia lub powrót do obrazu z telewizora.
- TV DVD STB HTS** Do sterowania podłączonymi urządzeniami Philips
- Kolorowe przyciski**
  - Łatwy wybór stron telegazety.
  - Łatwy wybór zadań.
- Guide** Umożliwia włączanie lub wyłączenie elektronicznego programu telewizyjnego (EPG).
- OK/List**
  - Wyświetlanie listy kanałów.
  - Aktywowanie ustawienia.
- Przyciski nawigacyjne (w górę, w dół, w lewo, w prawo)** Umożliwiają poruszanie się po menu.
- Telegazeta** Włączanie i wyłączenie telegazety.
- Przyciski zmiany kanału +P-** Umożliwiają przejście do następnego lub poprzedniego kanału na liście kanałów.
- Wyciszenie** Wyciszenie lub włączenie dźwięku.
- Przyciski numeryczne** Umożliwiają wybór kanału telewizyjnego.
- Poprzedni kanał P=P** Powrót do poprzedniego kanału.
- Mode** Przełączanie trybów Ambilight.
- Audio and video keys** Do używania z podłączonymi urządzeniami Philips
- Panoramiczny format obrazu** Umożliwia wybór formatu obrazu.

- 16 **Podwójny obraz**   
Wyświetlanie telegazety po prawej stronie a obrazu po lewej stronie ekranu.
- 17 **Napisy dialogowe**   
Włączanie i wyłączenie wyświetlania napisów.
- 18 **MHEG cancel (dotyczy tylko w Wielkiej Brytanii)**  
Wyłączanie tylko tekstu cyfrowego lub interaktywnych usług.
- 19 **Ambilight**  
Włączanie i wyłączenie funkcji Ambilight.
- 20 **Informacje wyświetlane na ekranie**   
Wyświetlanie informacji o kanale lub programie, jeśli są dostępne.
- 21 **Regulacja głośności**   
Umożliwiają regulację głośności.
- 22 **Menu**  
Włączanie i wyłączenie menu
- 23 **Option**  
Włączanie i wyłączenie menu szybkiego dostępu.
- 24 **Demo**  
Umożliwia włączanie menu Demo i wyłączenie prezentacji funkcji telewizora.

Patrz część **10 Indeks**, aby wyszukać część instrukcji dotycząca określonego przycisku pilota zdalnego sterowania.

### 5.1.2 Sterowanie urządzeniami audio-video firmy Philips

Ten telewizyjny pilot zdalnego sterowania współdziała z większością urządzeń audio-video firmy Philips. Umożliwia on sterowanie odtwarzaczem DVD, odbiornikiem telewizji cyfrowej lub satelitarnej (dekoderami) i zestawem kina domowego DVD. Informacje na temat skonfigurowania sterowania odtwarzaczem DVD lub dekodernem można znaleźć w częściach **5.1.3** i **5.1.4**.

- 1** Naciśnij jeden z przycisków **Philips device control**, którym chcesz sterować przy użyciu tego pilota.

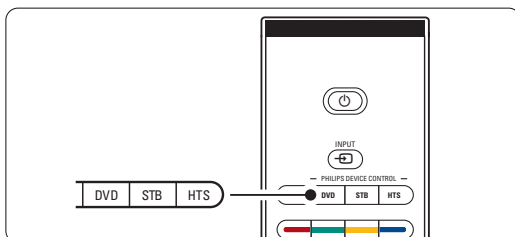

- 2** Do sterowania urządzeniem użyj odpowiednich przycisków na pilocie zdalnego sterowania telewizora.
- 3** Przycisk TV pozwala wrócić do standardowego trybu sterowania telewizorem. W przypadku, gdy przez 30 sekund nie został naciśnięty żaden przycisk na pilocie, nastąpi jego automatyczne przełączenie w standardowy tryb sterowania telewizorem.

### 5.1.3 Ustawienie obsługi określonego urządzenia DVD

Po przełączeniu pilota w tryb DVD użyte zostaną ustawienia fabryczne dla odtwarzacza DVD. Dla przycisku DVD można również ustawić obsługę określonego typu urządzenia DVD, na przykład nagrywarki DVD, nagrywarki DVD z dyskiem twardym lub odtwarzacza Blu-ray Disc.

- 1** Naciśnij równocześnie przycisk **DVD** i odpowiedni przycisk numeryczny, aby ustawić pilota na sterowanie odpowiednim urządzeniem.
- Przycisk **DVD + 1**: sterowanie odtwarzaczem DVD (ustawienie fabryczne)
  - Przycisk **DVD + 2**: sterowanie nagrywarką DVD
  - Przycisk **DVD + 3**: sterowanie nagrywarką DVD z dyskiem twardym
  - Przycisk **DVD + 4**: sterowanie odtwarzacz Blu-ray Disc
- Wszystkie przyciski **Philips device control** będą migać przez 1 sekundę, sygnalizując zatwierdzenie wprowadzonego ustawienia.

Od tego momentu naciśnięcie przycisku DVD powoduje przełączenie pilota w tryb sterowania przypisanym urządzeniem DVD.

### 5.1.4 Ustawienie obsługi określonego dekodera

W przypadku niektórych dekoderek może być konieczna zmiana ustawień fabrycznych w pilocie w celu dostosowania go do posiadanego odbiornika cyfrowego lub odbiornika telewizji satelitarnej.

- 1 Naciśnij równocześnie przycisk STB i odpowiedni przycisk numeryczny.
  - Przycisk **STB + 1** (ustawienie fabryczne)
  - Przycisk **STB + 2**.  
Wszystkie przyciski **Philips device control** będą migać przez 1 sekundę, sygnalizując zatwierdzenie wprowadzonego ustawienia.

### 5.1.5 Przegląd funkcji urządzenia

Po ustawieniu pilota w tryb sterowania określonym urządzeniem wszystkie przyciski zachowują te same funkcje za wyjątkiem przycisków wymienionych poniżej.

- **Odtwarzacz DVD**
  - Option = menu zestawu DVD
  - Menu = menu płyty DVD
  - P+/- = następna/poprzednia ścieżka na płycie DVD
- **Nagrywarka DVD**
  - Option = menu zestawu DVD-R
  - Menu = menu płyty DVD-R
  - ◀ = poprzednia ścieżka na płycie DVD-R
  - ▶ = następna ścieżka na płycie DVD-R
- **Nagrywarka DVD z dyskiem twardym**
  - Option = menu płyty DVD-R / dysku twardego
  - Menu = przeglądarka zawartości płyt DVD-R i dysku twardego
  - ◀ = poprzednia ścieżka na płycie DVD-R / dysku twardego
  - ▶ = następna ścieżka na płycie DVD-R / dysku twardego
- **Odtwarzacz Blu-ray Disc**
  - Option = ekran główny odtwarzacza Blu-ray Disc
  - ☰ = menu zawartości odtwarzacza Blu-ray Disc
  - Menu = menu płyty Blu-ray Disc
- **Odbiornik telewizji cyfrowej lub satelitarnej**  
Brak zmian w funkcjach
- **Zestaw kina domowego**
  - Option = konfiguracja zestawu
  - Menu = menu płyty w zestawie
  - ◀ = głośność zestawu
  - P+/- = następna/poprzednia ścieżka płyty w zestawie

## 5.2 Opis menu telewizora

Menu wyświetlane na ekranie umożliwiają zainstalowanie telewizora, dostosowanie ustawień obrazu, dźwięku i funkcji Ambilight, a także uzyskanie dostępu do innych funkcji. Ta część omawia menu i sposób poruszania się po nich.

### 5.2.1 Menu

- 1 Naciśnij przycisk **Menu** na pilocie zdalnego sterowania, aby wyświetlić menu główne.
- 2 Naciśnij przycisk **Menu**, aby zamknąć menu.

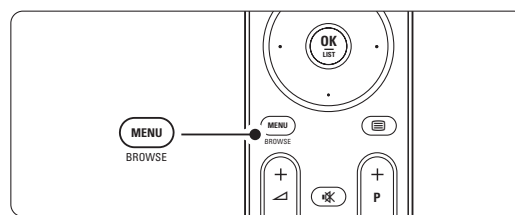

Telewizor	Menu telew.
	Lista kanałów
	Przewodnik progr.
Multimedia	

W menu głównym znajdują się następujące elementy:

- **Menu telew.**  
Wybierz to menu, aby zainstalować telewizor, dostosować ustawienia obrazu, dźwięku, funkcji Ambilight oraz innych funkcji.
- **Lista kanałów**  
Wybierz ten element, aby wyświetlić listę kanałów. Tutaj można utworzyć listę ulubionych kanałów.
- **Przewodnik progr.**  
Jest dostępny, gdy zainstalowane są kanały cyfrowe i umożliwia wyświetlanie informacji o programach cyfrowych.  
W zależności od rodzaju elektronicznego programu telewizyjnego (EPG), umożliwi on także dostęp do tabeli zaprogramowanych cyfrowych programów telewizyjnych oraz łatwy wybór danego programu. Patrz część **5.7 Elektroniczny program telewizyjny (EPG)**.
- **Multimedia**  
Wybierz ten element, aby przeglądać zdjęcia lub odtwarzać muzykę zapisaną w karcie pamięci USB. Patrz część **5.10 Przeglądanie zdjęć i odtwarzanie plików MP3...**



### 5.2.3 Menu szybkiego dostępu

Menu szybkiego dostępu umożliwia bezpośredni dostęp do określonych elementów menu, które są najczęściej potrzebne.

Jeśli zainstalowane i nadawane są kanały cyfrowe, w menu są wyświetlane odpowiednie opcje cyfrowe.

- 1 Naciśnij przycisk **Option** na pilocie zdalnego sterowania.
- 2 Za pomocą przycisku nawigacyjnego w górę lub w dół, wybierz opcję.
- 3 Naciśnij przycisk **OK**, aby wyświetlić menu wybranej opcji.
- 4 Naciśnij przycisk nawigacyjny w górę, w dół, w lewo lub w prawo, aby zmienić ustawienia w menu.
- 5 Naciśnij przycisk **Option**, aby zamknąć menu.

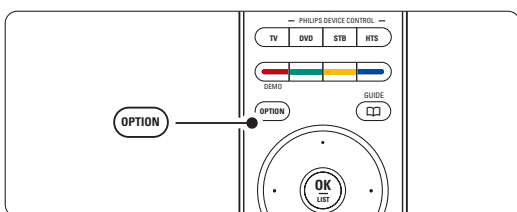

- **Język audio**  
Patrz część 5.3.5 Dostosowanie ustawień dźwięku.
- **Język napisów**  
Patrz część 5.9.3 Wybieranie języka napisów cyfrowych.
- **Napisy**  
Patrz część 5.9 Napisy dialogowe.
- **Format obrazu**  
Patrz część 5.3.4 Panoramiczny format obrazu.
- **Korektor**  
Patrz część 5.3.5 Dostosowanie ustawień dźwięku.
- **Zegar**

#### Wyświetlanie zegara

- 1 Naciśnij przycisk **OK**, aby zegar był stale wyświetlany.
- 2 Za pomocą przycisków **Option** oraz przycisk nawigacyjny w górę lub w dół ponownie wybierz opcję Zegar.
- 3 Naciśnij przycisk **OK**, aby ukryć zegar.

Dostęp szybki
Język audio
Język napisów
Napis
Format obrazu
Korektor
Zegar

## 5.3 Ustawienia obrazu i dźwięku

Ta część omawia sposoby regulowania ustawień obrazu i dźwięku za pomocą menu.

### 5.3.1 Asystent ustawień

Za pomocą asystenta ustawień można w prosty sposób wyregulować podstawowe ustawienia obrazu, dźwięku oraz funkcji Ambilight.

- 1 Naciśnij przycisk **Menu** na pilocie zdalnego sterowania, wybierz kolejno Menu telew. > Ustawienia telewizora > **Asystent ustawień** i naciśnij przycisk nawigacyjny w prawo, aby go otworzyć.
- 2 Naciśnij przycisk **OK**.
- 3 Naciśnij zielony przycisk na pilocie zdalnego sterowania, aby włączyć asystenta.
- 4 Naciśnij przycisk nawigacyjny w lewo lub w prawo, aby wybrać lewą lub prawą stronę w celu dokonania wyboru.
- 5 Naciśnij zielony przycisk, aby przejść do następnego ustawienia.  
Dokonasz ustawień kilku opcji. Po zakończeniu telewizor wyświetli monit o zachowanie tych ustawień.
- 6 Naciśnij zielony przycisk, aby zapisać wszystkie ustawienia.
- 7 Naciśnij przycisk **Menu**, aby zamknąć menu.

### 5.3.2 Przywracanie ustawień standardowych

Istnieje możliwość wyboru jednego z predefiniowanych ustawień telewizora. Na każde ustawienie składa się obraz, dźwięk i funkcja Ambilight.

- 1 Naciśnij przycisk **Menu** na pilocie zdalnego sterowania, wybierz kolejno Menu telew. > Ustawienia telewizora > **Reset. do standard. położenia** i naciśnij przycisk nawigacyjny w prawo, aby otworzyć listę.
- 2 Za pomocą przycisku nawigacyjnego w górę lub w dół, wybierz ustawienie.
- 3 Naciśnij zielony przycisk, aby zapisać dokonany wybór.
- 4 Naciśnij przycisk **Menu**, aby zamknąć menu.

Ustawienia standardowe: Biejący, Naturalny, Jaskrawy, Film



### 5.3.3 Ustawienia obrazu

Ta część omawia sposoby regulowania wszystkich ustawień obrazu.

- 1** Naciśnij przycisk **Menu** na pilocie zdalnego sterowania, wybierz kolejno Menu telew. > Ustawienia telewizora > **Obraz** i naciśnij przycisk nawigacyjny w prawo, aby otworzyć listę.
- 2** Za pomocą przycisku nawigacyjnego w górę lub w dół, wybierz ustawienie.

Ustawienia telew...	Obraz
Asystent ustawień	Kontrast
Przywr. ustaw. stand.	Jasność
<b>Obraz</b>	<b>Kolor</b>
Dźwięk	Nasycenie
Ambilight	Ostrość
	Odcień
	Perfect Pixel HD
	HD Nat. Motion
	100 Hz Clear LCD
	Dynamiczny kontr.
	Redukcja szumów
	Zmniejsz... MPEG
	Wzmocnienie kolor...
	Active control
	Czujnik światła
	Format obrazu

#### menu picture 100Hz HDNM • Kontrast

Umożliwia zmianę poziomu intensywności światła w jasnych częściach obrazu i pozostawienie ciemnych części obrazu bez zmian.

- **Jasność**  
Umożliwia zmianę poziomu intensywności światła na obszarze całego obrazu.
- **Kolor**  
Umożliwia zmianę poziomu nasycenia koloru.
- **Nasycenie**  
Jeśli nadawany jest sygnał NTSC, ustawienie to równoważy różnice kolorystyczne.
- **Ostrość**  
Umożliwia zmianę poziomu ostrości szczegółów.
- **Odcień**  
Umożliwia wybór ustawienia kolorów: Normalny, Ciepły (czerwonawe) lub Zimny (niebieskawe).  
Wybierz opcję Własne, aby utworzyć własne ustawienie w menu Odcień personalny.
- **Odcień personalny**  
Jeśli w menu Odcień została wybrana opcja Własne, można tutaj utworzyć swoje własne ustawienie.  
Zielony przycisk umożliwia przechodzenie między paskami i zmienianie ich wartości:
  - R-WP czerwony: punkt bieli
  - G-WP zielony: punkt bieli
  - B-WP niebieski: punkt bieli

- R-BL czerwony: poziom czerni
- G-BL zielony: poziom czerni

- **Technologia Perfect Pixel HD**  
Umożliwia włączanie i wyłączanie funkcji Perfect Pixel HD — najdoskonalszego ustawienia obrazu.
- **HD Natural Motion**  
Zmniejsza migotanie pola i linii oraz zapewnia płynne odtwarzanie ruchomego obrazu, szczególnie w filmach.  
Dostępne ustawienia to: Minimum, Maksimum i Wył.
- **100Hz Clear LCD**  
Włącza i wyłącza funkcję 100Hz Clear LCD.
- **Dynamiczny kontr.**  
Poprawia kontrast obrazu w przypadku zmieniających się obrazów na ekranie. Dostępne ustawienia to: Minimum, Średni, Maksimum i Wył. Zalecamy użyć ustawienia Średni.
- **Redukcja szumów**  
Eliminuje i redukuje szумы występujące w sygnale obrazu. Dostępne ustawienia to: Minimum, Średni, Maksimum i Wył.
- **Zmniejszenie usterek MPEG**  
Sprawia, że przejścia obrazów cyfrowych są bardziej płynne. Włącza i wyłącza funkcję zmniejszenia usterek MPEG.
- **Wzmocnienie kolorów**  
Sprawia, że kolory są bardziej jaskrawe oraz poprawia rozdzielczość szczegółów w przypadku jasnych kolorów. Dostępne ustawienia to: Minimum, Średni, Maksimum i Wył.
- **Active Control**  
Koryguje wszystkie przychodzące sygnały w celu zapewnienia najlepszej możliwej jakości obrazu. Włącza i wyłącza funkcję Active Control.
- **Czujnik światła**  
Dostosowuje ustawienia obrazu oraz funkcji Ambilight do warunków oświetlenia panujących w pomieszczeniu. Włącza i wyłącza czujnik światła.
- **Format obrazu**  
Patrz część 5.3.4 Panoramiczny format obrazu.

### 5.3.4 Panoramiczny format obrazu

Należy unikać wyświetlania czarnych pasów po bokach lub u góry i u dołu ekranu. W tym celu zmień format obrazu na taki, który wypełnia cały obszar ekranu.

- 1 Naciśnij przycisk , aby włączyć menu Format obrazu.

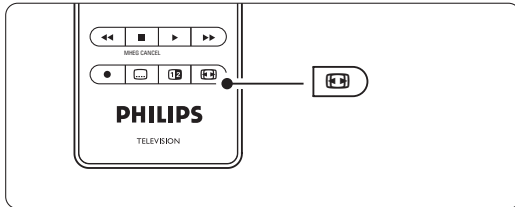

- 2 Naciśnij przycisk nawigacyjny w górę lub w dół, aby wybrać dostępny format obrazu.
- 3 Naciśnij przycisk w górę, aby przesunąć obraz do góry w celu odsłonięcia częściowo nachodzących napisów dialogowych.

#### ➔ Wskazówka

W przypadku minimalnych zniekształceń zalecamy wstawienie Format autom.

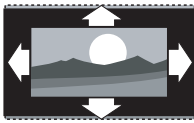

**Format autom.** (Niedostępna dla komputera)  
Automatycznie powiększa obraz, aby wypełniał on cały obszar ekranu. Napisy dialogowe są widoczne.



**Super zoom** (Niedostępna dla trybu HD)  
Usuwa czarne pasy po bokach ekranu w przypadku programów nadawanych w formacie 4:3. Obecne są minimalne zniekształcenia.



**4:3** (Niedostępna dla trybu HD) - Wyświetla obraz w tradycyjnym formacie 4:3.

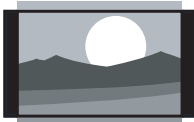

**Format 14:9** (Niedostępna dla trybu HD)  
Skaluje tradycyjny obraz w formacie 4:3 do formatu 14:9.

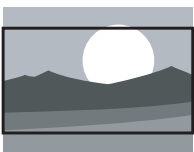

**Format 16:9** (Niedostępna dla trybu HD)  
Skaluje tradycyjny obraz w formacie 4:3 do formatu 16:9.

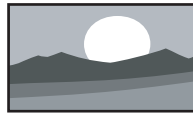

#### Szeroki ekran

Rozciąga obraz w formacie 4:3 do formatu 16:9.

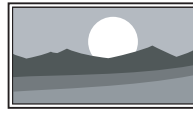

**Nieskalowany** (Dostępna tylko dla trybu HD i komputera)  
Zapewnia maksymalną ostrość. Na obramowaniach mogą pojawiać się zniekształcenia. W przypadku obrazu z komputera na ekranie mogą pojawiać się czarne pasy.

#### ⚠ Uwagi

Nie zapomnij o nadaniu nazwy temu połączeniu w menu Połączenia. Patrz część 7.4.3 **Nadawanie nazw urządzeniom.**

### 5.3.5 Ustawienia dźwięku

Ta część omawia sposoby regulowania wszystkich ustawień dźwięku.

- 1 Naciśnij przycisk **Menu** na pilocie zdalnego sterowania, wybierz kolejno Menu telev. > Ustawienia telewizora > **Dźwięk** i naciśnij przycisk nawigacyjny w prawo, aby otworzyć listę.
- 2 Za pomocą przycisku nawigacyjnego w górę lub w dół, wybierz ustawienie.

Ustawienia telev...	Dźwięk
Asystent ustawień	Korektor
Przywr. ustaw. stand.	Głośność
Obraz	Balans
<b>Dźwięk</b>	Język audio
Ambilight	Fonia I/II
	Mono/Stereo
	Efekt surround
	Głośność słuchawek
	Auto. reg. głośności
	Korekta głośności
	Auto surround

#### • Korektor

Umożliwia zmianę tonów wysokich i tonów niskich dźwięku. Wybierz odpowiedni pasek, aby zmienić żądane ustawienie. Patrz także część 5.2.3 **Menu szybkiego dostępu.**

#### • Głośność

Umożliwia zmianę poziomu głośności.

W przypadku zmiany poziomu głośności za pomocą przycisku  wyświetlany jest pasek skali głośności. Jeśli nie chcesz, aby ten pasek był wyświetlany, wybierz kolejno Menu telev. > Instalacja >

**Preferencje**, a następnie naciśnij przycisk nawigacyjny w prawo, aby wyświetlić listę i wyłączyć opcję Skala głośności.



- 1 Za pomocą przycisku nawigacyjnego w górę lub w dół, wybierz opcję **Skala głośności**.
- 2 Naciśnij przycisk nawigacyjny w prawo, aby wejść.
- 3 Wybierz opcję **Wł.**, aby podczas regulowania głośności wyświetlany był pasek głośności.

#### • **Balans**

Umożliwia ustawienie balansu lewego i prawego głośnika tak, aby najlepiej pasował do miejsca odsłuchu.

#### • **Język audio**

Jeśli zainstalowane i nadawane są kanały cyfrowe, może być dostępna lista języków audio dla bieżącego programu.

Patrz także część **5.2.3 Menu szybkiego dostępu**. Informacje na temat zmiany języka audio na stałe można znaleźć w części **6 Instalacja kanałów**.

#### • **Fonia I/II**

Jeśli są nadawane, można wybrać jeden z dwóch dostępnych języków.

#### • **Mono/Stereo**

Jeśli nadawany jest dźwięk stereofoniczny, można dla danego kanału telewizyjnego wybrać opcję Mono lub Stereo.

#### • **Efekt surround**

Umożliwia włączenie dźwięku przestrzennego pod warunkiem, że tego rodzaju dźwięk jest nadawany przez nadawcę telewizyjnego lub że jest obsługiwany przez podłączone urządzenie.

#### • **Głośność słuchawek**

Umożliwia zmianę głośności dźwięku odtwarzanego w słuchawkach. Głośniki telewizora można wyciszyć za pomocą przycisku  na pilocie zdalnego sterowania.

#### • **Automatic volume leveller (Automatyczne wyrównywanie poziomu głośności)**

Ogranicza nagłe zmiany głośności, np. na początku bloków reklamowych lub podczas przełączania z jednego kanału na inny. Można włączyć lub wyłączyć tę funkcję.

#### • **Korekta głośności**

Wyrównuje różnice w głośności dźwięku na różnych kanałach lub z różnych podłączonych urządzeń.

- 1 Włącz kanał lub urządzenie, na którym chcesz wyrównać różnice w głośności dźwięku.
- 2 Wybierz opcję **Korekta głośności** w menu Dźwięk i zmień poziom głośności.

#### • **Auto surround**

Umożliwia automatyczne przełączanie telewizora do najlepszego nadawanego trybu dźwięku przestrzennego. Można włączyć lub wyłączyć tę funkcję.

## 5.4 Funkcja Ambilight

Ta część omawia sposób regulowania ustawień funkcji Ambilight.

- 1 Naciśnij przycisk **Menu** na pilocie zdalnego sterowania, wybierz kolejno Menu telew. > Ustawienia telewizora > **Ambilight** i naciśnij przycisk nawigacyjny w prawo, aby otworzyć listę.
- 2 Za pomocą przycisku nawigacyjnego w górę lub w dół, wybierz ustawienie.

Ustawienia telew...	Ambilight
Asystent ustawień	Ambilight
Przywr. ustaw. stand.	Jasność
Obraz	Tryb
Dźwięk	Kolor
<b>Ambilight</b>	Rozdzielenie
	Zwiększenie inten...
	Balans

- **Ambilight:** Włączanie i wyłączenie funkcji Ambilight.
- **Jasność:** Regulację intensywności podświetlenia Ambilight.

- **Tryb:** Dostępne są cztery tryby Ambilight: **Kolor**, **Odpięzony**, **Umiarkowany** i **Dynamiczny**. Patrz część **4.7 Zmiana trybu Ambilight**.

- **Kolor:** W przypadku wybrania trybu Kolor, w menu Tryb można wybrać z listy jeden, stały kolor lub ustawić własny kolor: **Ciepła biel**, **Chłodna biel**; **Niebieski**; **Własne**.

W przypadku wybrania opcji Własne, za pomocą menu Kolor można ustawić własny kolor:

- 1 Najpierw wybierz opcję **Nasycenie kolorów** i ustaw dla niej wysoką wartość.
- 2 Wybierz opcję **Gama kolorów** i ustaw jej wartość w zakresie od 0 do 100, aby uzyskać kolejno kolory: czerwony, żółty, zielony i niebieski.

- **Rozdzielenie** Ustaw poziom różnicy kolorów pomiędzy lewą i prawą stroną telewizora, jeśli w menu trybu wybrano opcję Odpięzony, Umiarkowany lub Dynamiczny. Jeśli rozdzielanie jest wyłączone, podświetlenie Ambilight jest dynamiczne, ale używa tylko jednego koloru.

#### • **Zwiększenie intensywności kolor**

Ta funkcja umożliwia wzmocnienie nasycenia barw światła dla większego efektu dynamicznego, jeśli w menu trybu wybrano opcję Odpięzony, Umiarkowany lub Dynamiczny.

- **Balans:** Podobnie jak balans dźwięku stereofonicznego, opcja ta umożliwia ustawienie natężenia podświetlenia Ambilight dla lewej i prawej strony telewizora.

**Uwaga**

Aby uniknąć niewłaściwego odbioru sygnałów podczerwieni z pilota, urządzenia zewnętrzne należy ustawić poza zasięgiem oświetlenia Ambilight.

**Tryb gotowości w telewizorze z funkcją Ambilight**

Gdy telewizor działa w trybie gotowości, można włączyć funkcję Ambilight. W takim przypadku podświetlenie Ambilight może mieć jedynie stały kolor.

- 1** Gdy telewizor działa w trybie gotowości, naciśnij przycisk **Ambilight** na pilocie zdalnego sterowania.
- 2** Naciśnij kilkakrotnie przycisk **Mode**, aby wybrać odpowiedni kolor.

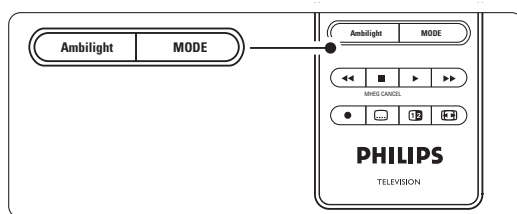
**5.5 Telegazeta**

Telewizor posiada pamięć na 1200 stron telegazety, w której przechowywane są nadawane strony telegazety wraz z podstronami w celu skrócenia czasu ich wczytywania. Informacje o sposobach wybierania stron telegazety można znaleźć w części **4.6 Wybieranie strony telegazety**.



**5.5.1 Wybieranie podstron wg numeru strony**

Strona telegazety o danym numerze może zawierać kilka podstron. Strony te są wyświetlane na pasku obok głównego numeru strony.

- 1** Naciśnij przycisk .
- 2** Wybierz stronę telegazety.
- 3** Za pomocą przycisku nawigacyjnego w lewo lub w prawo wybierz podstronę.



**5.5.2 Wybieranie tematów telegazety (T.O.P)**

Tematy telegazety (T.O.P) nie są nadawane przez wszystkie kanały telewizyjne. Można szybko przejść z jednego tematu do innego bez konieczności korzystania z numerów stron.

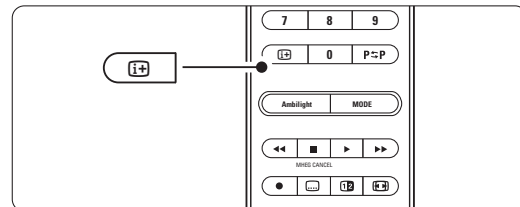
- 1** Naciśnij przycisk .
- 2** Naciśnij przycisk . Zostanie wyświetlony opis tematów telegazety (T.O.P).
- 3** Za pomocą przycisków nawigacyjnych w lewo, w prawo lub w górę, w dół wybierz temat.
- 4** Naciśnij przycisk **OK**, aby wyświetlić stronę.

**5.5.3 Telegazeta w trybie podwójnego obrazu**

Można wyświetlać kanał telewizyjny i telegazetę obok siebie.

- 1** Naciśnij przycisk , aby włączyć telegazetę w trybie podwójnego obrazu.
- 2** Ponownie naciśnij przycisk , aby włączyć normalny widok telegazety.
- 3** Naciśnij przycisk , aby wyłączyć telegazetę.

### 5.5.4 Przeszukiwanie telegazety

Można szybko przechodzić do tematów skojarzonych z numerami stron lub wyszukiwać określone słowa na stronach telegazety.

- 1 Naciśnij przycisk .
- 2 Naciśnij przycisk **OK**, aby podświetlić pierwsze słowo lub numer.
- 3 Za pomocą przycisków nawigacyjnych w górę, w dół lub w lewo, w prawo przejdź do następnego słowa lub numeru na stronie.
- 4 Naciśnij przycisk **OK**, aby wyszukać stronę, która zawiera podświetlone słowo lub numer.
- 5 Naciśnij przycisk nawigacyjny w górę, aż żadne słowo lub numer nie będą podświetlone, aby zakończyć wyszukiwanie.

- 1 Naciśnij przycisk .
- 2 Naciśnij przycisk **Menu**.

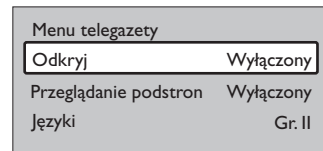

- 3 Za pomocą przycisku nawigacyjnego w górę lub w dół, wybierz opcję.
- 4 Naciśnij przycisk **OK**, aby zmienić ustawienie. Naciśnij przycisk **Menu**, aby zamknąć menu telegazety.
- 6 Naciśnij przycisk , aby wyłączyć telegazetę.

### 5.5.5 Powiększanie stron telegazety

W celu zwiększenia wygody czytania stron telegazety można powiększyć.

- 1 Naciśnij przycisk .
- 2 Naciśnij przycisk **Option** na pilocie zdalnego sterowania, aby powiększyć górną część strony.
- 3 Ponownie naciśnij przycisk **Option**, aby powiększyć dolną część strony.
- 4 Za pomocą przycisku nawigacyjnego w górę lub w dół, przewiń powiększoną stronę.
- 5 Ponownie naciśnij przycisk **Option**, aby powrócić do normalnego rozmiaru strony.

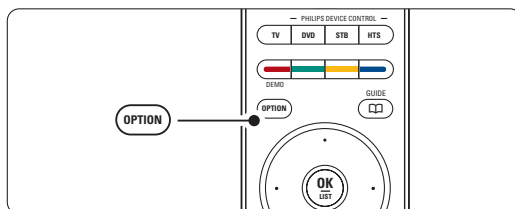

### 5.5.6 Menu telegazety

Za pomocą opcji menu telegazety można uzyskać dostęp do ukrytych danych, automatycznie przeglądać podstrony i zmieniać ustawienie znaków.

- **Funkcja Odkryj**  
Umożliwia ukrywanie lub pokazywanie ukrytych na stronie informacji, np. rozwiązań zagadek i łamigłówek.
- **Przeglądanie podstron**  
Jeśli wybrana strona posiada podstrony, można je automatycznie przeglądać.
- **Języki**  
Niektóre języki wykorzystują różne zestawy znaków. Aby tekst był poprawnie wyświetlany, trzeba zmienić zestaw na inny.

### 5.5.7 Cyfrowe usługi tekstowe (dotyczy tylko Wielkiej Brytanii)

Niektórzy nadawcy telewizyjni oferują dedykowane cyfrowe usługi tekstowe lub usługi interaktywne (np. BBC1) w kanałach telewizji cyfrowej. Usługi te działają jak zwykła telegazeta z numerami, kolorami i przyciskami nawigacyjnymi służącymi do wybierania i poruszania się po stronach.

- 1 Naciśnij przycisk .
- 2 Za pomocą przycisków nawigacyjnych w górę, w dół lub w lewo, w prawo wybierz lub podświetl elementy.
- 3 Naciśnij jeden z kolorowych przycisków, aby wybrać opcję.
- 4 Naciśnij przycisk **OK**, aby potwierdzić lub aktywować.
- 5 Naciśnij przycisk **MHEG Cancel**, aby anulować tekst cyfrowy lub interaktywne usługi.

#### ! Uwaga

Cyfrowe usługi tekstowe są blokowane, jeśli nadawane są napisy dialogowe, a w menu Funkcje została włączona opcja Napisy. Patrz część 5.9 Napisy dialogowe.

### 5.5.8 Telegazeta 2.5

Ten rodzaj telegazety oferuje lepsze kolory i lepszą grafikę, jeśli jest nadawana przez kanał telewizyjny. Telegazeta 2.5 jest ustawieniem fabrycznym.

- 1 Naciśnij przycisk **Menu** na pilocie zdalnego sterowania, wybierz kolejno Menu telew. > Instalacja > Preferencje > **Telegazeta 2.5** i naciśnij przycisk nawigacyjny w prawo, aby utworzyć listę.
- 2 Można włączyć lub wyłączyć tę funkcję.

## 5.6 Tworzenie list ulubionych kanałów

Można wyświetlić listę wszystkich kanałów lub utworzyć własną listę ulubionych kanałów zawierającą preferowane kanały telewizyjne i stacje radiowe. Każdy członek rodziny może utworzyć swoją własną listę.

### 5.6.1 Wybór listy ulubionych kanałów

Ta część omawia sposób wybierania jednej z list ulubionych kanałów.

**1** Naciśnij przycisk **OK**.

Pierwsze naciśnięcie tego przycisku po zakończeniu instalacji powoduje wyświetlenie listy wszystkich kanałów. W pozostałych przypadkach naciśnięcie tego przycisku powoduje wyświetlenie się ostatnio wybranej listy ulubionych kanałów.

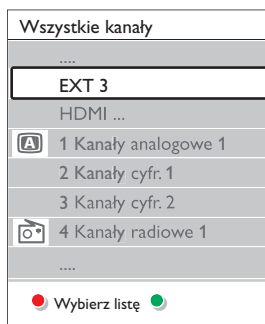

**2** Naciśnij czerwony przycisk, aby wyświetlić wszystkie listy ulubionych kanałów.

**3** Za pomocą przycisku nawigacyjnego w górę lub w dół, wybierz listę.

**4** Naciśnij przycisk **OK**.

Zostanie wyświetlona wybrana lista ulubionych kanałów.

**5** Ponownie naciśnij przycisk **OK**, aby zamknąć ten ekran.

### 5.6.2 Konfiguracja listy ulubionych kanałów

Można utworzyć lub zmodyfikować własną listę ulubionych kanałów.

**1** Naciśnij przycisk **OK**.

Zostanie wyświetlona ostatnio wybrana lista.

**2** Naciśnij czerwony przycisk, aby wyświetlić wszystkie listy ulubionych kanałów.

**3** Za pomocą przycisku nawigacyjnego w górę lub w dół, wybierz listę.

**4** Naciśnij przycisk **OK**.

**5** Naciśnij zielony przycisk, aby przejść do trybu edycji.

Wybrana lista powoduje wyświetlenie pełnej listy kanałów.

**6** Za pomocą przycisku nawigacyjnego w górę lub w dół, podświetl kanał.

**7** Naciśnij przycisk **OK**, aby zaznaczyć (lub odznaczyć) podświetlony kanał.

Kanał zostanie dodany do (lub usunięty z) wybranej listy.

**8** Ponownie naciśnij zielony przycisk, aby wyjść z trybu edycji.

Zostanie wyświetlona zmodyfikowana lista kanałów.

### 5.6.3 Wybieranie kanału z listy ulubionych kanałów

**1** Naciśnij przycisk **OK**.

Zostanie wyświetlona ostatnio wybrana lista kanałów.

**2** Za pomocą przycisku nawigacyjnego w górę lub w dół, podświetl kanał.

**3** Naciśnij przycisk **OK**.

Telewizor dostroi się do tego kanału.

#### ✚ Wskazówka

- Przycisk **-P+** umożliwi przeglądanie kanałów telewizyjnych z wybranej listy ulubionych kanałów.
- Za pomocą przycisków numerycznych można nadal wybierać kanały nieoznaczone jako ulubione.

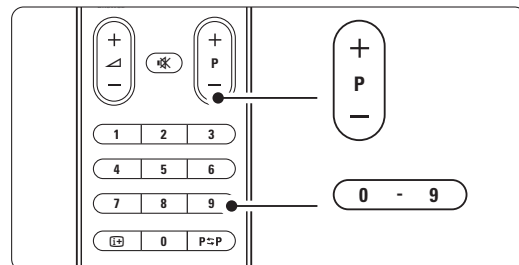

## 5.7 Elektroniczny program telewizyjny — EPG

Elektroniczny program telewizyjny stanowią wyświetlane na ekranie informacje i godziny emisji cyfrowych programów telewizyjnych. Umożliwia on poruszanie się między programami, wybieranie i oglądanie programów według czasu, tytułu lub gatunku. Istnieją dwa rodzaje elektronicznego programu telewizyjnego: „Now and Next” (Biejący i następny) oraz „7 or 8 day” (7 lub 8 dni). Elektroniczny program telewizyjny jest dostępny, jeśli zainstalowane i nadawane są kanały cyfrowe. Program telewizyjny typu „Now and Next” jest zawsze dostępny, ale „7 or 8 day” jest dostępny tylko w niektórych krajach.

Za pomocą menu elektronicznego programu telewizyjnego można...

- przeglądać listę aktualnie nadawanych programów,
- sprawdzać jaki będzie następny program,
- grupować programy według gatunku,
- ustawiać przypomnienia o rozpoczęciu programów,
- ustawiać preferowane kanały EPG,
- itp.

### 5.7.1 Włączanie elektronicznego programu telewizyjnego (EPG)

1 Naciśnij przycisk .

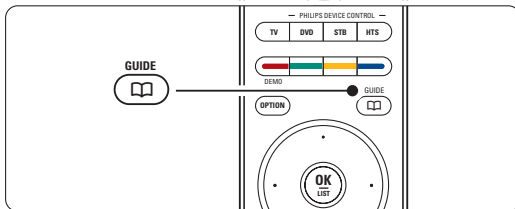

Wyświetlony zostanie następujący rodzaj elektronicznego programu telewizyjnego:

#### „Now and Next”

Wyświetlone zostaną szczegółowe informacje na temat bieżącego programu.

26 BBC1	Wt., 12 Wrz.	09:17
Tytuł: Commonwealth Games		
Info: 7:50 - 12:30 : 280 min .....		
Wyjście	Następny	
By zmienić kanał, naciśnij - P +.		

lub Program telewizyjny EPG typu „7 or 8 day”  
Pobranie danych EPG może zająć trochę czasu.  
Zostanie wyświetlona lista programów telewizyjnych.

Korzystanie z telewizora

Przewodnik progr.		Wt., 12 Wrz.	
	Okolo	09:55	Następny
BBC ONE	07:50	Commonwealth	12:30 Commonwealth
BBC TWO	09:50	Tweenies	10:15 Something Special
five	09:00	The Wright Stuff	10:30 Trisha Goddard
BBC THREE	05:32	This is BBC THREE	12:00 This is BBC THREE
BBC FOUR	05:32	This is BBC FOUR	12:00 This is BBC FOUR
abc1	09:20	Moonlighting	10:15 Daddio
Przypomnij 13:50 Anastasia		Oglądaj	Przeskocz do ... 0010 - EEN

2 Za pomocą kolorowych przycisków można aktywować dostępne polecenia wyświetlane u dołu ekranu.

- **Następny:** wyświetlanie informacji na temat następnego programu.
- **Przypomnij:** zaznaczenie lub usunięcie zaznaczenia programu jako przypomnienia.
- **Oglądaj:** oglądanie lub słuchanie bieżącego programu.
- **Przeskocz do...:** przejście do następnego lub poprzedniego dnia.
- **Info:** wyświetlanie informacji na temat wybranego programu (jeśli są dostępne).

3 Naciśnij przycisk , aby wyłączyć elektroniczny program telewizyjny (EPG).

### 5.7.2 Więcej informacji na temat programu telewizyjnego EPG typu „7 or 8 day” (7 lub 8 dni)

Menu przewodnika programowego umożliwia wyszukiwanie programów według gatunku, zaplanowanych przypomnień itp.

- 1 Naciśnij przycisk  na pilocie zdalnego sterowania.
- 2 Naciśnij przycisk **Menu**. Zostanie wyświetlone menu przewodnika programowego.

Przewodnik progr.	Program
Program	12:30 South Today
Szukaj wg gatunku	11:50 Working Lunch
Planowe przypom...	11:55 Melrose Place
Preferow. kan. EPG	13:00 In aller Freund
Pobierz dane EPG	

3 Za pomocą przycisku nawigacyjnego w górę lub w dół, wybierz opcję menu.

4 Naciśnij przycisk nawigacyjny w prawo, aby wejść.  
5 Za pomocą przycisku nawigacyjnego w górę lub w dół, dokonaj wyboru.

6 Naciśnij przycisk **OK**, aby aktywować, lub naciśnij zielony przycisk, aby oglądać.

7 Naciśnij przycisk , aby wyłączyć program telewizyjny EPG.

#### Uwaga

W menu przewodnika programowego wyświetlane są jedynie kanały oznaczone jako preferowane kanały EPG.

## 5.8 Zegary programowane i blokady

Ta część omawia sposoby włączania i wyłączania telewizora o określonej godzinie oraz sposoby blokowania i odblokowywania telewizora.

### 5.8.1 Automatyczne przełączanie w tryb gotowości

Wyłącznik czasowy po upływie określonego czasu przełącza telewizor w tryb gotowości.

- 1 Naciśnij przycisk **Menu** na pilocie zdalnego sterowania, wybierz kolejno Menu telew. > Funkcje > **Wył. czas.** i naciśnij przycisk nawigacyjny w prawo, aby otworzyć pasek wyłącznika czasowego.
- 2 Za pomocą przycisku nawigacyjny w górę lub w dół, ustaw czas maksymalnie do 180 minut (w odstępach co 5 minut). Ustawione 0 minut oznacza, że wyłącznik czasowy jest wyłączony. Można zawsze wyłączyć telewizor wcześniej bądź ponownie ustawić czas podczas odliczania.

### 5.8.2 Automatyczne włączanie telewizora

O określonej godzinie timer automatycznie przełącza telewizor z trybu gotowości na określony kanał.

- 1 Naciśnij przycisk **Menu** na pilocie zdalnego sterowania, wybierz kolejno Menu telew. > Funkcje > **Timer** i naciśnij przycisk nawigacyjny w prawo, aby otworzyć menu timera.
- 2 Za pomocą przycisków nawigacyjny w górę, w dół, w lewo oraz w prawo po kolei wybierz elementy menu i otwórz je, aby ustawić kanał, dzień tygodnia lub opcję „Codziennie” oraz godzinę rozpoczęcia.
- 3 Naciśnij przycisk **OK**, aby potwierdzić.
- 4 Naciśnij przycisk **Menu**, aby zamknąć menu.

### 📌 Wskazówka

Aby wyłączyć Timer, w menu Timer wybierz opcję **Wył.**

### 5.8.3 Blokowanie kanałów telewizyjnych i programów

Można zablokować określone kanały telewizyjne i/lub programy dostępne poprzez urządzenia zewnętrzne, aby uniemożliwić dzieciom ich oglądanie. Zablokowania i odblokowania dokonuje się przy pomocy 4-cyfrowego kodu.

#### Ustawianie lub zmiana kodu

- 1 Naciśnij przycisk **Menu** na pilocie zdalnego sterowania, wybierz kolejno Menu telew. > Funkcje > **Ustaw kod** lub **Zmień kod** i naciśnij przycisk nawigacyjny w prawo, aby wprowadzić własny kod.
- 2 Wprowadź własny kod za pomocą przycisków numerycznych.

Ponownie wyświetlone zostanie menu **Funkcje** z komunikatem potwierdzającym zapisanie lub zmianę kodu.

#### Nie pamiętasz kodu?

- 1 Wybierz opcję **Zmień kod**.
- 2 Naciśnij przycisk nawigacyjny w prawo.
- 3 Wprowadź uniwersalny kod zastępczy 8-8-8-8.
- 4 Wprowadź nowy osobisty kod.
- 5 Potwierdź nowo wprowadzony kod.  
Poprzedni kod zostanie skasowany, a nowy zapisany w pamięci.

### 5.8.4 Włączanie lub wyłączanie opcji Blokowane funkcje

W przypadku ustawienia kodu, można zablokować wszystkie kanały i urządzenia, zablokować określone kanały lub urządzenia, określić czas, po którym wszystkie kanały i urządzenia zostaną zablokowane, lub też określić wiek dziecka dla zabezpieczenia rodzicielskiego, jeśli zainstalowane i nadawane są kanały cyfrowe.

- 1 Naciśnij przycisk **Menu** na pilocie zdalnego sterowania, wybierz kolejno Menu telew. > Funkcje > **Blokowane funkcje** i naciśnij przycisk nawigacyjny w prawo, aby wprowadzić własny kod.
- 2 Wprowadź własny kod za pomocą przycisków numerycznych.
- 3 Wybierz jedną z opcji.
- 4 Naciśnij przycisk nawigacyjny w prawo.

#### Blokowanie lub odblokowywanie wszystkich kanałów i podłączonych urządzeń

- 1 Wybierz opcję **Blokada** lub **Odblokuj**.
- 2 Naciśnij przycisk **OK**.

#### Blokowanie określonych programów lub wszystkich kanałów od określonej godziny

Blokowane funkcje	Blokada person...
Blokada	Blokada czasowa
<b>Blokada własna</b>	Blokada kanału
Odblokuj	Zab. rodzicielskie

- 1 Wybierz opcję **Blokada własna**.
- 2 Naciśnij przycisk nawigacyjny w prawo, aby otworzyć menu blokady własnej.
- 3 Naciśnij przycisk nawigacyjny w prawo, aby otworzyć menu blokady czasowej.
- 4 Wybierz opcję **Wł.**, aby włączyć blokadę od określonej godziny.
- 5 Naciśnij przycisk nawigacyjny w lewo.
- 6 Wybierz opcję **Czas**.
- 7 Naciśnij przycisk nawigacyjny w prawo.



- 8 Wprowadź czas za pomocą przycisków nawigacyjny w górę lub w dół.
- 9 Naciśnij przycisk **OK**.

#### Blokowanie jednego lub większej liczby kanałów i podłączonych urządzeń

- 1 Wybierz opcję **Blokada własna**.
- 2 Naciśnij przycisk nawigacyjny w prawo, aby wejść.
- 3 Za pomocą przycisku nawigacyjny w górę lub w dół, wybierz **blokadę kanału**.
- 4 Naciśnij przycisk nawigacyjny w prawo.
- 5 Za pomocą przycisku nawigacyjny w górę lub w dół, wybierz kanał(y), który(e) chcesz zablokować lub odblokować.
- 6 Za każdym razem naciśnij przycisk **OK**, aby zablokować lub odblokować kanał.

#### Ustawianie ograniczenia wiekowego dla programu cyfrowego

Niektórzy nadawcy telewizji cyfrowej stosują w swoich programach ograniczenia wiekowe (w zależności od kraju). Jeśli ograniczenie ma wartość wyższą niż wiek dziecka, program zostanie zablokowany.



- 1 Wybierz opcję **Blokada własna**.
- 2 Naciśnij przycisk nawigacyjny w prawo, aby wejść.
- 3 Za pomocą przycisku nawigacyjny w górę lub w dół, wybierz **Zab. rodzicielskie**.
- 4 Naciśnij przycisk nawigacyjny w prawo.
- 5 Za pomocą przycisku nawigacyjny w górę lub w dół, wybierz ograniczenie wiekowe.
- 6 Naciśnij przycisk **Menu**, aby zamknąć menu blokowanych funkcji.

## 5.9 Napisy dialogowe

Dla każdego kanału telewizyjnego można wybrać źródło napisów dialogowych: telegazeta lub sygnał (cyfrowej) telewizji naziemnej DVB-T.

Jeśli zainstalowane i nadawane są kanały cyfrowe, można wybrać preferowany język napisów.

### 5.9.1 Napisy dialogowe z analogowych kanałów telewizyjnych

- 1 Wybierz analogowy kanał telewizyjny.
- 2 Naciśnij przycisk , aby włączyć telegazetę.
- 3 Wprowadź trzycyfrowy numer strony napisów.
- 4 Naciśnij przycisk , aby wyłączyć telegazetę.

#### Uwaga

Strony telegazety z napisami dialogowymi do kanałów analogowych muszą być zapisane w pamięci dla każdego kanału osobno.

### 5.9.2 Włączanie i wyłączanie napisów dialogowych

- 1 Naciśnij przycisk **Menu** na pilocie zdalnego sterowania, wybierz kolejno Menu telew. > Funkcje > **Napisy** i naciśnij przycisk nawigacyjny w prawo, aby utworzyć listę.

Menu telew.	Funkcje
Ustawienia telew...	Napis
<b>Funkcje</b>	Język napisów
Instalacja	Wyłącznik czasowy
Rozbud. progr...	Blokowane funkcje
	Ustaw/Zmień kod
	Timer
	Wspólny interfejs
	Demo

- 2 Za pomocą przycisku nawigacyjny w górę lub w dół, wybierz opcję **Wł.**, aby zawsze wyświetlać napisy, lub **Włącz gdy wyciszony**, aby wyświetlać napisy tylko wtedy, gdy dźwięk został wyciszony za pomocą przycisku  na pilocie.
- 3 Naciśnij przycisk nawigacyjny w lewo, aby wrócić do menu funkcji.

#### Wskazówka

Wybierz menu Napisy bezpośrednio za pomocą przycisku **Option** na pilocie zdalnego sterowania. Patrz część 5.2.3 Menu szybkiego dostępu.

### 5.9.3 Wybieranie języka napisów dialogowych dla kanałów cyfrowych

Jeśli dostępne są napisy dialogowe z cyfrowych kanałów, można wybrać preferowany język napisów z listy nadawanych języków. Preferowany język napisów ustawiony w menu instalacji zostanie czasowo anulowany.

- 1 Naciśnij przycisk **Menu** na pilocie zdalnego sterowania, wybierz kolejno Menu telew. > Funkcje > **Język napisów** i naciśnij przycisk nawigacyjny w prawo, aby otworzyć listę dostępnych języków.
- 2 Za pomocą przycisku nawigacyjny w górę lub w dół, wybierz język napisów.
- 3 Naciśnij przycisk **OK**.

#### Wskazówka

Wybierz menu Język napisów bezpośrednio za pomocą przycisku **Option** na pilocie zdalnego sterowania. Patrz część 5.2.3 Menu szybkiego dostępu.

## 5.10 Przeglądanie zdjęć i odtwarzanie plików MP3...

Można wyświetlać zdjęcia lub odtwarzać muzykę zapisaną na kartę pamięci lub na urządzeniu USB (niedołączonym do telewizora). Zdjęcia można oglądać jako pokaz slajdów, a muzyki można słuchać z samodzielnie utworzonej listy odtwarzania.

### Uwaga

Firma Philips nie ponosi odpowiedzialności za brak obsługi posiadanego przez użytkownika urządzenia USB lub kartę pamięci przez telewizor ani za uszkodzenie lub utratę zapisanych danych w wyniku takiego użytkowania.

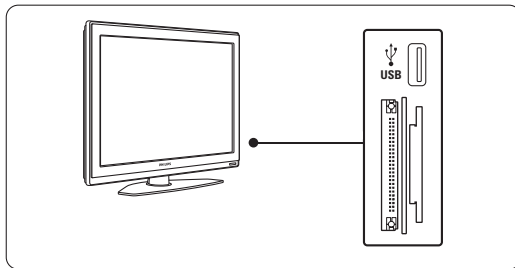

### 5.10.1 Podłączenie kartę pamięci lub urządzenia USB

#### Uwaga

Zabezpieczenie danych karty

- Nie dotykaj końcówek z tyłu karty.
- Zawsze wkładaj kartę we właściwym kierunku. W przeciwnym wypadku możesz uszkodzić kartę i urządzenie.

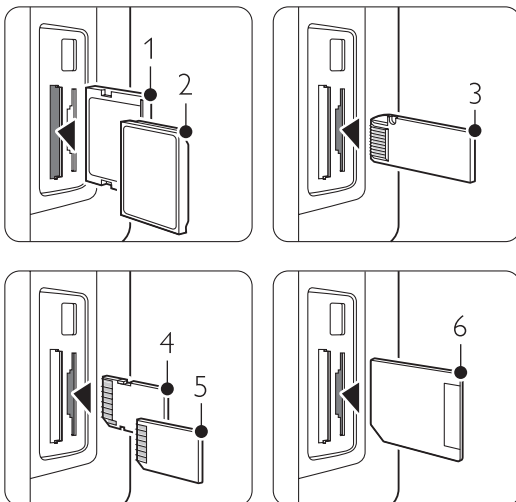

- 1 Compact Flash
- 2 Microdrive
- 3 Memory stick

- 4 SD card
- 5 Multimedia Card
- 6 Smart Media

26

- Nie dopuszczaj, by na kartę działało nadmierne obciążenie, ani silne wstrząsy.
- Niewłaściwe działanie urządzenia lub karty może doprowadzić do utraty danych lub uszkodzenia karty.

Podłącz urządzenie do gniazda z boku telewizora, gdy telewizor jest włączony. Na ekranie zostanie automatycznie wyświetlone menu główne, a nazwa urządzenia USB lub kartę pamięci będzie podświetlona obok opcji **Multimedia**.

Telewizor	Menu telew.
	Lista kanałów
	Przewodnik progr.
<b>Multimedia</b>	

### 5.10.2 Odłączanie urządzenia USB lub kartę pamięci

#### Uwaga

Aby uniknąć uszkodzenia urządzenia USB lub kartę pamięci, przed odłączeniem go zawsze wyjdź z menu ekranowego i odczekaj 5 sekund.

- 1 Naciśnij przycisk **Menu**, aby zamknąć menu.
- 2 Odłącz urządzenie USB lub kartę pamięci.

### 5.10.3 Przeglądanie zdjęć

W menu Multimedia wyświetlane są pliki zapisane w urządzeniu USB lub kartę pamięci.

- 1 Naciśnij przycisk nawigacyjny w prawo, aby wejść do menu Multimedia. Podświetlona jest opcja **Obraz**.

USB	Obraz
Obraz	Afrika_2001
Muzyka	Paris_2006
	My_car.jpg
	Jean.jpg
	Mary.jpg

- 2 Naciśnij przycisk nawigacyjny w prawo, aby wejść do folderu obrazów.

- 3 Za pomocą przycisku nawigacyjny w górę lub w dół, wybierz zdjęcie lub album ze zdjęciami w urządzeniu USB lub kartę pamięci.

Obraz	Afrika_2001
Afrika_2001	Kenya.jpg
Paris_2005	Congo.jpg
My_car.jpg	Victoria.jpg
Jean.jpg	Dakar.jpg
Mary.jpg	Cairo.jpg

Korzystanie z telewizora

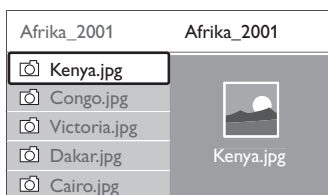

- 4** Naciśnij przycisk **OK**, aby obejrzeć wybrane zdjęcie lub rozpocząć pokaz slajdów ze zdjęciami z wybranego albumu.
- 5** Naciśnij przycisk **OK**, aby wstrzymać pokaz slajdów. Ponownie naciśnij ten przycisk, aby uruchomić pokaz slajdów kolejny raz.
- 6** Naciśnij jeden z kolorowych przycisków na pilocie, aby aktywować odpowiednie polecenie wyświetlane u dołu ekranu. Naciśnij niebieski przycisk, aby zatrzymać pokaz slajdów i wyświetlić więcej funkcji.
- 7** Naciśnij lewy przycisk sterowania aby wybrać następne zdjęcie lub przejść do następnego albumu.

#### Ustawienia pokazu slajdów

- **Szczegóły / Więcej szczeg.**  
Wyświetla nazwę obrazu, datę, rozmiar oraz następne zdjęcie w pokazie slajdów.
- **Przejścia**  
Wyświetla listę dostępnych stylów przejść między obrazami. Za pomocą przycisku nawigacyjnego w górę lub w dół, wybierz styl przejścia i naciśnij **OK**, aby go aktywować.
- **Czas pok.slajd.**  
Umożliwia ustawienie odstępu czasu pomiędzy przejściami: Mały, Średni lub Długo.
- **Obróć**  
Umożliwia obrócenie obrazu.
- **Zoom**  
Wyświetla listę dostępnych wartości powiększenia.
- **Rozpocznij/Pokaż**  
Umożliwia zatrzymanie i ponowne uruchomienie pokazu slajdów.

#### 5.10.4 Miniatury

Można wyświetlić podgląd wszystkich zdjęć z wybranego albumu w formie miniatur:

- 1** Wybierz album ze zdjęciami.
- 2** Naciśnij przycisk nawigacyjny w prawo, aby wejść do listy zdjęć.
- 3** Naciśnij zielony przycisk.
- 4** Za pomocą przycisków nawigacyjnych w górę, w dół, w lewo lub w prawo, podświetl obraz.
- 5** Naciśnij przycisk **OK**, aby wyświetlić ten obraz.
- 6** Naciśnij przycisk nawigacyjny w lewo, aby wrócić do podglądu miniatur.
- 7** Ponownie naciśnij zielony przycisk, aby wrócić do listy zdjęć.

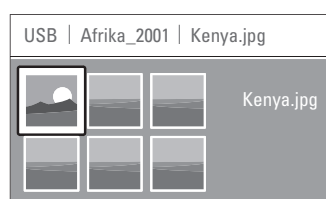

#### 5.10.5 Słuchanie muzyki

Utwory muzyczne można znaleźć w albumie Muzyka w menu Multimedia.

- 1** Podświetl pozycję **Muzyka** w menu Multimedia.
- 2** Naciśnij przycisk nawigacyjny w prawo, aby wejść do folderu muzyki.
- 3** Za pomocą przycisku nawigacyjnego w górę lub w dół, wybierz utwór lub album muzyczny.
- 4** Naciśnij przycisk **OK**, aby odtworzyć wybrany utwór lub odtworzyć po kolei utwory z danego albumu.

#### Ustawienia muzyki

- **Szczegóły**  
Wyświetla nazwę pliku.
- **Powt.: jeden/wszystkie**  
Umożliwia wielokrotne odtwarzanie wszystkich utworów w albumie, aż do momentu zatrzymania odtwarzania, lub wielokrotne odtwarzanie wybranego utworu, aż do zatrzymania odtwarzania.
- **Losowo**  
Umożliwia odtwarzanie utworów w kolejności losowej.

#### 5.10.6 Pokaz slajdów z muzyką

Można wyświetlać zapisane obrazy w formie pokazów slajdów przy akompaniamencie muzyki.

- 1** Najpierw wybierz album z utworami i naciśnij **OK**.
- 2** Podświetl folder obrazów i wybierz album ze zdjęciami i naciśnij **OK**.

## 5.11 Słuchanie kanałów radiowych

Jeśli na danym obszarze są dostępne cyfrowe kanały radiowe, zostaną one zainstalowane podczas procesu instalacji.

Słuchanie cyfrowego kanału radiowego:

- 1** Naciśnij przycisk **OK** na pilocie zdalnego sterowania.  
Zostanie wyświetlone menu **Wszystkie kanały**.
- 2** Korzystając z przycisków numerycznych wybierz żądany kanał radiowy dostępny pod numerem 400 wzwyż.. Informacje na temat porządkowania kanałów można znaleźć w części 6.3.3 Ponowne uporządkowanie kanałów.
- 3** Naciśnij przycisk **OK**.

## 5.12 Aktualizowanie oprogramowania

Firma Philips stale stara się ulepszać swoje produkty i pragnie, aby klient odnosił z tego korzyści nawet po zakupie produktu. Aby uaktualnić oprogramowanie telewizora, konieczne jest urządzenie pamięci USB (niedołączone do zestawu).

### Uwaga

Na urządzeniu USB musi być przynajmniej 48 MB wolnej pamięci. Sprawdź, czy zabezpieczenie przez zapisem jest wyłączone.

Niektóre urządzenia USB nie współpracują z telewizorami firmy Philips. Skontaktuj się ze swoim sprzedawcą w celu uzyskania bliższych informacji.

### 5.12.1 Asystent aktualizacji

Asystent aktualizacji pomaga uaktualnić oprogramowanie telewizora.

#### Identyfikacja telewizora

Identyfikacja telewizora nastąpi po podłączeniu urządzenia pamięci USB.

- 1** Naciśnij przycisk **Menu**.
- 2** Naciśnij przycisk nawigacyjny w prawo.
- 3** Za pomocą przycisku nawigacyjny w górę lub w dół, wybierz opcję „**Rozbudowa oprogramowania**”.
- 4** Naciśnij przycisk nawigacyjny w prawo.

Menu telew.	Rozbud. oprogr..
Ustawienia telew...	Inf. o zainstal. opr...
Funkcje	Asystent aktualiz...
Instalacja	Lokalna rozbud...
<b>Rozbud. oprogr...</b>	Ogłoszenie

- 5** Za pomocą przycisku nawigacyjny w górę lub w dół, wybierz opcję „**Asystent aktualizacji**”.
- 6** Naciśnij przycisk nawigacyjny w prawo.
- 7** Naciśnij przycisk **OK**, aby aktywować.
- 8** Podłącz urządzenie pamięci USB do złącza USB z boku telewizora.  
Zostanie wyświetlone menu główne.
- 9** Naciśnij zielony przycisk, aby kontynuować.  
Zostanie wyświetlony komunikat o pomyślnym zapisaniu pliku identyfikacji telewizora w urządzeniu pamięci USB.
- 10** Ponownie naciśnij zielony przycisk, aby zakończyć.
- 11** Odłącz urządzenie pamięci USB od telewizora.

### 5.12.2 Pobieranie oprogramowania z komputera do urządzenia USB

- 1 Podłącz urządzenie pamięci USB do komputera podłączonego do Internetu.
- 2 Zlokalizuj i otwórz plik „update.htm” w urządzeniu USB.
- 3 Przeczytaj instrukcje wyświetlane na ekranie i kliknij przycisk **Wyślij kod ID**. Aktualizacja oprogramowania zostanie pobrana do urządzenia pamięci USB.
- 4 Odłącz urządzenie pamięci USB od komputera.

- 3 Proces aktualizacji rozpoczyna się automatycznie. Proszę czekać.

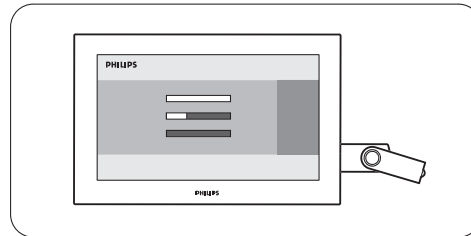

Aktualizacja zostanie zakończona w momencie wyświetlenia na ekranie komunikatu „Operation successful” (Operacja zakończona).

### 5.12.3 Przesyłanie pobranej aktualizacji oprogramowania do telewizora

Oprogramowanie pobrane do urządzenia pamięci USB należy teraz przesłać do telewizora.

#### ! Uwaga

- Nie wolno odłączać urządzenia pamięci USB podczas aktualizacji oprogramowania.
- Jeśli podczas aktualizacji nastąpi awaria zasilania, nie należy odłączać urządzenia pamięci USB od telewizora. Aktualizacja będzie kontynuowana w momencie ponownego włączenia zasilania.

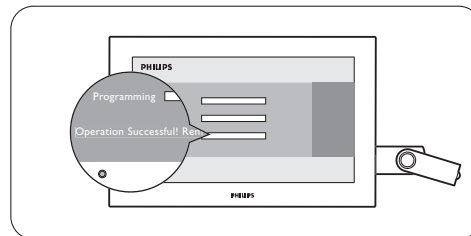

- 1 Podłącz urządzenie pamięci USB do złącza USB z boku telewizora.

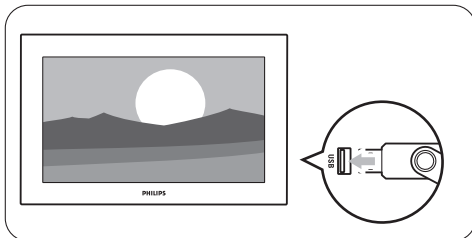

- 4 Odłącz urządzenie pamięci USB od telewizora.

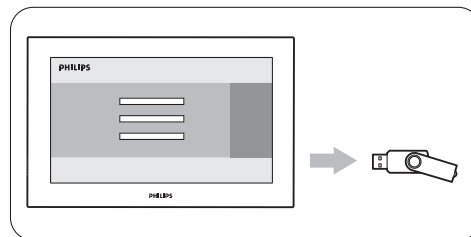

- 2 Telewizor zostanie wyłączony. Ekran pozostanie czarny przez około 10 sekund. Zaczekaj i nie korzystaj z wyłącznika zasilania  na telewizorze.

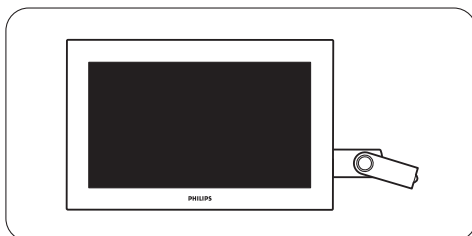

- 5 Naciśnij przycisk  na pilocie zdalnego sterowania.

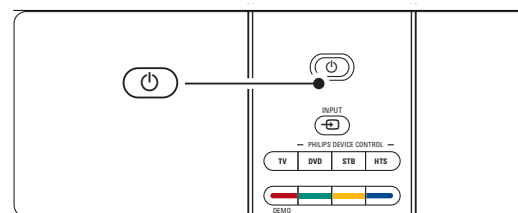

#### ! Uwaga

Nie naciskaj więcej niż raz i nie używaj wyłącznika zasilania **Power**  na telewizorze.

- 6** Telewizor zostanie wyłączony. Ekran pozostanie czarny przez około 10 sekund. Proszę czekać.

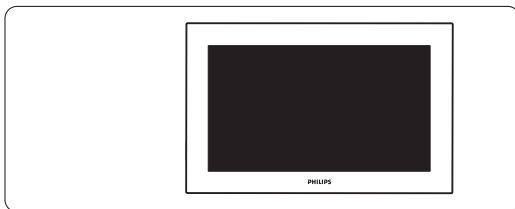

- 7** Telewizor zostanie ponownie wyłączony. Aktualizacja została zakończona.

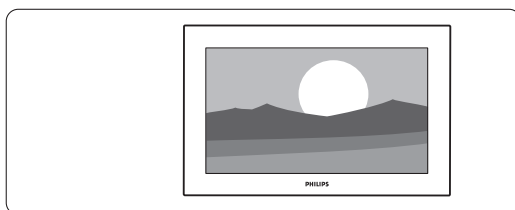

#### 5.12.4 Sprawdzanie bieżącej wersji oprogramowania

Aktualizacji oprogramowania można dokonać tylko wtedy, gdy wersja nowego dostępnego oprogramowania różni się od używanej wersji. Można sprawdzić bieżącą wersję oprogramowania.

- 1** Wybierz opcję **Rozbudowa oprogramowania w menu telewizora**.
- 2** Naciśnij przycisk nawigacyjny w prawo.
- 3** Za pomocą przycisku nawigacyjny w górę lub w dół, wybierz opcję **Inform. o zainstal. oprogramowaniu**.  
Zostanie wyświetlona wersja i opis bieżącego oprogramowania.

#### 5.12.5 Aktualizowanie oprogramowania poprzez cyfrowy sygnał telewizyjny (DVB-T)

Telewizor może automatycznie odebrać nowe oprogramowanie za pośrednictwem cyfrowego sygnału telewizyjnego. Jeśli na ekranie wyświetli się komunikat aktualizacji, zalecamy od razu przeprowadzić aktualizację oprogramowania — w tym celu należy nacisnąć przycisk **Teraz**. Naciśnij przycisk nawigacyjny w lewo**óźniej**, aby wykonać tę operację w późniejszym terminie.

Naciśnij przycisk **Anuluj**, aby zamknąć okno aktualizacji (nie zalecane). W przypadku anulowania, w celu uruchomienia aktualizacji należy wybrać kolejno Menu telew. > Rozbudowa oprogramowania > Lokalna rozbudowa.

## 6 Instalacja kanałów

Przy pierwszym włączeniu telewizora został wybrany język menu telewizora oraz zostały zainstalowane wszystkie dostępne kanały. W tym rozdziale omówiono sposób powtórzenia wstępnej instalacji i dodania nowego analogowego kanału telewizyjnego.

### ⓘ Uwagi:

- Nie trzeba wykonywać wszystkich opisanych etapów, jeśli nie są konieczne.
- Ponowna instalacja spowoduje modyfikację listy wszystkich kanałów, a nowo dodane kanały nie zostaną dodane do żadnej listy ulubionych.

### 6.1 Automatyczna instalacja

Ta część omawia sposób automatycznego wyszukiwania i zapisywania wszystkich dostępnych kanałów.

#### Krok 1: Język menu

Umożliwia wybranie języka używanego w menu telewizora.

Jeśli ustawienia języka są prawidłowe, przejdź do następnego etapu.

- 1 Naciśnij przycisk **Menu** na pilocie zdalnego sterowania, wybierz kolejno Menu telew. > Instalacji > **Języki** i naciśnij przycisk nawigacyjny w prawo, aby otworzyć **Język menu**.
- 2 Za pomocą przycisku nawigacyjny w górę lub w dół, wybierz język.
- 3 Naciśnij przycisk **OK**, aby zatwierdzić.
- 4 Naciśnij przycisk nawigacyjny w lewo, aby wrócić do menu instalacji.

Instalacja	Języki
Języki	Język menu
Kraj	Prefer... dźwięk
Strefa czasowa	Preferowane napisy
Instalacja kanałów	Słabosłysz. cy
Preferencje	
Połączenia	
...	

Jeśli zainstalowane i nadawane są kanały cyfrowe, w menu **Języki** dostępne są również poniższe ustawienia języka.

- **Preferowany dźwięk:** Wybierz jeden z dostępnych języków audio jako preferowany język.
- **Preferowane napisy:** Wybierz jeden z dostępnych języków napisów dialogowych jako preferowany język. Patrz część **5.9 Napisy dialogowe**.

- **Słabosłyszący:** Wybierz opcję **Wł.**, aby wyświetlać napisy dialogowe w wersji dla słabosłyszących w preferowanym języku audio lub języku napisów, jeśli taka wersja jest dostępna.

#### Krok 2: Wybór kraju

Wybierz kraj, w którym przebywasz. Telewizor zainstaluje i uporządkuje kanały telewizyjne dla wybranego kraju.

- 1 Naciśnij przycisk nawigacyjny w dół, aby wybrać opcję **Kraj**.
- 2 Naciśnij przycisk nawigacyjny w prawo, aby otworzyć listę.
- 3 Za pomocą przycisku nawigacyjny w górę lub w dół, wybierz kraj.
- 4 Naciśnij przycisk nawigacyjny w lewo, aby wrócić do menu instalacji.

#### Krok 3: Wybór strefy czasowej

Ustawienie to jest dostępne tylko w krajach, w których są różne strefy czasowe.

- 1 Naciśnij przycisk nawigacyjny w dół, aby wybrać opcję **Strefa czasowa**.
- 2 Naciśnij przycisk nawigacyjny w prawo, aby otworzyć listę.
- 3 Za pomocą przycisku nawigacyjny w górę lub w dół, wybierz odpowiednią strefę czasową.
- 4 Naciśnij przycisk nawigacyjny w lewo, aby wrócić do menu instalacji.

#### Krok 4: Instalacja kanałów telewizyjnych i radiowych

Telewizor wyszuka i zapisze w pamięci wszystkie dostępne cyfrowe i analogowe kanały telewizyjne oraz wszystkie dostępne cyfrowe kanały radiowe.

- 1 Naciśnij przycisk nawigacyjny w dół, aby wybrać opcję **Instalacja kanałów**.
- 2 Naciśnij przycisk nawigacyjny w prawo, aby otworzyć menu instalacji kanałów. Podświetlona jest opcja **Automatyczna instalacja**.
- 3 Naciśnij przycisk nawigacyjny w prawo, aby wybrać opcję **Rozpocznij teraz**.
- 4 Naciśnij przycisk **OK**.
- 5 Naciśnij zielony przycisk, aby rozpocząć. Instalacja może potrwać kilka minut.
- 6 Gdy wyszukiwanie kanałów zostanie zakończone, naciśnij czerwony przycisk, aby wrócić do menu instalacji.
- 7 Naciśnij przycisk **Menu**, aby zamknąć menu telewizora.

#### ⚡ Wskazówka

W przypadku znalezienia cyfrowych kanałów telewizyjnych na liście zainstalowanych kanałów mogą znajdować się puste numery kanałów.

Informacje na temat zmiany nazw, zmiany kolejności oraz usuwania zapisanych kanałów można znaleźć w części **6.3 Zmiana kolejności kanałów**.

## 6.2 Strojenie ręczne (kanały analogowe)

Można po kolei ręcznie dostroić analogowe kanały telewizyjne przy użyciu opcji strojenia ręcznego.

### 6.2.1 Wybór systemu

- 1 Naciśnij przycisk **Menu** na pilocie zdalnego sterowania, wybierz kolejno Menu telew. > Instalacja > Instalacja kanałów > **Analogowy: instalacja ręczna**.
- 2 Naciśnij przycisk nawigacyjny w prawo, aby otworzyć menu Strojenie ręczne. Podświetlona jest opcja **System**.
- 3 Naciśnij przycisk nawigacyjny w prawo, aby otworzyć listę System.
- 4 Za pomocą przycisku nawigacyjny w górę lub w dół, wybierz kraj lub część świata, w której aktualnie przebywasz.
- 5 Naciśnij przycisk nawigacyjny w lewo, aby wrócić do menu Strojenie ręczne.

Instalacja kanału	Analog.:instal.ręczna
Strojenie auto	System
Instalacja uaktualn...	Szukaj
Tryb cyfr: odbiór t...	Dostrajanie
Analog.:instal.ręczna	Zapisz w pam. bież...
Przegrupuj	Zapisz w pam. jako...

### 6.2.2 Wyszukiwanie nowych kanałów

- 1 Naciśnij przycisk **Menu** na pilocie zdalnego sterowania, wybierz kolejno Menu telew. > Instalacja > Instalacja kanałów > Analogowy: instalacja ręczna > **Szukaj**.
- 2 Naciśnij przycisk nawigacyjny w prawo, aby otworzyć menu Szukaj.
- 3 Naciśnij czerwony przycisk, aby ręcznie wprowadzić częstotliwość, lub naciśnij zielony przycisk, aby wyszukać następny kanał.

#### ✚ Wskazówka

Jeżeli znana jest częstotliwość, należy za pomocą przycisków numerycznych pilota wprowadzić trzy cyfry oznaczające częstotliwość.

- 4 Po znalezieniu nowego kanału naciśnij przycisk nawigacyjny w lewo.
- 5 Wybierz opcję **Wprow. do pam. jako nowy kanał**, aby zapisać ten kanał pod nowym numerem kanału.

- 6 Naciśnij przycisk nawigacyjny w prawo, aby otworzyć.
- 7 Naciśnij przycisk **OK**.  
Zostanie wyświetlony komunikat **Gotowe**.
- 8 Naciśnij przycisk **Menu**, aby zamknąć menu instalacji kanałów.

### 6.2.3 Dostrajanie kanałów

Dostrajanie wyszukanych kanałów w przypadku słabego odbioru.

- 1 Naciśnij przycisk **Menu** na pilocie zdalnego sterowania, wybierz kolejno Menu telew. > Instalacja > Instalacja kanałów > Analogowy: instalacja ręczna > **Dostrajanie**.
- 2 Naciśnij przycisk nawigacyjny w prawo, aby otworzyć menu Dostrajanie.
- 3 Za pomocą przycisku nawigacyjny w górę lub w dół, dostrój częstotliwość.
- 4 Po zakończeniu dostrajania kanałów naciśnij przycisk nawigacyjny w lewo.
- 5 Wybierz opcję **Wprow. do pamięci kanał bieżący**, aby zapisać dostrojony kanał pod bieżącym numerem kanału.
- 6 Naciśnij przycisk nawigacyjny w prawo, aby otworzyć.
- 7 Naciśnij przycisk **OK**.  
Zostanie wyświetlony komunikat **Gotowe**.
- 8 Naciśnij przycisk **Menu**, aby zamknąć menu instalacji kanałów.

## 6.3 Zmiana kolejności zapisanych kanałów

Można zmienić nazwy, zmienić kolejność, usunąć lub ponownie zainstalować kanały zapisane w pamięci.

### 6.3.1 Zmiana nazwy kanału

Można zmienić nazwę kanału lub nadać nazwę kanałowi bez własnej nazwy.

- 1 Naciśnij przycisk **Menu** na pilocie zdalnego sterowania, wybierz kolejno Menu telew. > Instalacja > Instalacja kanałów > **Przegrupuj**.
- 2 Naciśnij przycisk nawigacyjny w prawo, aby otworzyć listę kanałów.
- 3 Za pomocą przycisku nawigacyjny w górę lub w dół, w listę kanałów zaznacz kanał, którego nazwę chcesz zmienić.
- 4 Naciśnij czerwony przycisk.
- 5 Wybierz znak za pomocą przycisków nawigacyjny w lewo lub w prawo zmieniaj znaki za pomocą przycisków nawigacyjny w górę lub w dół. Spacja, cyfry i inne znaki specjalne znajdują się pomiędzy literami z i A.
- 6 Naciśnij zielony przycisk lub przycisk **OK**, aby zakończyć.



**➔ Wskazówka**

Za pomocą żółtego przycisku można usunąć wszystkie znaki. Za pomocą niebieskiego przycisku można usunąć podświetlony znak.

**6.3.2 Usuwanie lub ponowne instalowanie kanałów**

Można usunąć zapisany kanał, do którego nie można dobrać telewizora.

Można również ponownie zainstalować kanał, który został wcześniej usunięty.

- 1** Naciśnij przycisk **Menu** na pilocie zdalnego sterowania, wybierz kolejno Menu telew. > Instalacja > Instalacja kanałów > **Przegrupuj**.
- 2** Naciśnij przycisk nawigacyjny w prawo, aby otworzyć listę kanałów.
- 3** Za pomocą przycisku nawigacyjny w górę lub w dół, w listę kanałów zaznacz kanał, który chcesz usunąć lub ponownie zainstalować.
- 4** Naciśnij zielony przycisk, aby usunąć lub ponownie zainstalować wybrany kanał.
- 5** Naciśnij przycisk **Menu**, aby zamknąć menu.

**6.3.3 Ponowne uporządkowanie kanałów**

Można zmienić kolejność zapisanych kanałów.

- 1** Naciśnij przycisk **Menu** na pilocie zdalnego sterowania, wybierz kolejno Menu telew. > Instalacja > Instalacja kanałów > **Przegrupuj**.
- 2** Naciśnij przycisk nawigacyjny w prawo, aby otworzyć listę kanałów.
- 3** Za pomocą przycisku nawigacyjny w górę lub w dół, w listę kanałów zaznacz kanał, który chcesz umieścić w innym miejscu.
- 4** Naciśnij żółty przycisk, aby przesunąć podświetlony kanał do góry na liście kanałów.
- 5** Naciśnij niebieski przycisk, aby przesunąć podświetlony kanał w dół na liście kanałów.
- 6** Naciśnij przycisk **Menu**, aby zamknąć menu.

**6.4 Automatyczne zarządzanie kanałami**

Codziennie o godzinie 3.00 rano wszystkie dostępne kanały telewizyjne są automatycznie aktualizowane.

Aktualizacja jest wykonywana, jeśli telewizor działa w trybie gotowości. Nazwy ani istniejący układ zapisanych w pamięci kanałów nie ulegną zmianie.

Wcześniej zapisane w pamięci kanały, które nie zostały znalezione podczas aktualizacji, zostaną usunięte z listy kanałów.

Aktualizację tę można przeprowadzić samodzielnie w dowolnym momencie.

- 1** Naciśnij przycisk **Menu** na pilocie zdalnego sterowania, wybierz kolejno Menu telew. > Instalacja > Instalacja kanałów > **Instalacja uaktualnienia**.

Korzystanie z telewizora

- 2** Naciśnij przycisk nawigacyjny w prawo, aby otworzyć menu Instalacja uaktualnienia.
- 3** Naciśnij przycisk **OK**.
- 4** Naciśnij zielony przycisk, aby rozpocząć. Rozpocznie się instalacja uaktualnienia, która potrwa kilka minut.
- 5** Po zakończeniu aktualizacji naciśnij czerwony przycisk, aby wrócić do menu instalacji kanałów.
- 6** Naciśnij przycisk **Menu**, aby zamknąć menu.

**6.5 Test odbioru sygnału cyfrowego**

W przypadku odbioru telewizji cyfrowej można sprawdzić jakość i siłę sygnału określonego kanału. Możliwość odczytania siły sygnału pozwala ustawić antenę w taki sposób, aby uzyskać lepszą jakość odbioru.

- 1** Wybierz kanał.
- 2** Naciśnij przycisk **Menu** na pilocie zdalnego sterowania, wybierz kolejno Menu telew. > Instalacja > Instalacja kanałów > **Tryb cyfr.: odbiór testowy**.
- 3** Naciśnij przycisk nawigacyjny w prawo, aby otworzyć tę opcję.
- 4** Naciśnij przycisk **OK**. Zostanie wyświetlona częstotliwość kanału, nazwa stacji, jakość i siła sygnału.
- 5** Naciśnij zielony przycisk, aby rozpocząć, lub bezpośrednio wprowadź częstotliwość testowanego kanału. Jeśli jakość i siła sygnału są słabe, ustaw antenę w innym miejscu.
- 6** Jeśli jakość i siła sygnału są dobre, naciśnij żółty przycisk, aby zapisać częstotliwość.
- 7** Naciśnij czerwony przycisk, aby wrócić do menu instalacji kanałów.
- 8** Naciśnij przycisk **Menu**, aby zamknąć menu.

**➔ Wskazówka**

Abym uzyskać najlepszy rezultat, poproś o pomoc profesjonalnego instalatora anten.

**6.6 Ustawienia fabryczne**

W przypadku zagubienia się w ustawieniach obrazu, dźwięku i funkcji Ambilight, można przywrócić ustawienia fabryczne.

- 1** Naciśnij przycisk **Menu** na pilocie zdalnego sterowania, wybierz kolejno Menu telew. > Instalacja > **Ustawienia fabryczne**.
- 2** Naciśnij przycisk nawigacyjny w prawo, aby otworzyć menu Ustawienia fabryczne.
- 3** Naciśnij przycisk **OK**.
- 4** Naciśnij przycisk **Menu**, aby zamknąć menu.

**⊖ Uwaga**

Ustawienia instalacji kanałów nie ulegną zmianie.

## 7 Połączenia

### 7.1 Opis połączeń

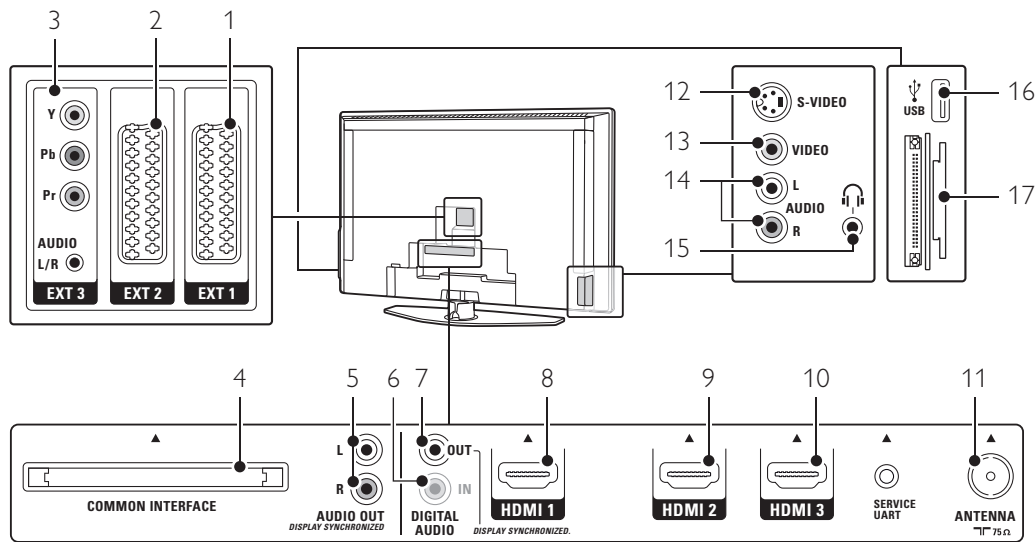

#### Tylne złącza

- 1 **EXT 1**  
Złącze Scart do odtwarzacza DVD, magnetowidu, odbiornika cyfrowego, konsoli do gier itp.
- 2 **EXT 2**  
Drugie złącze Scart.
- 3 **EXT 3**  
Złącza rozdzielonych składowych sygnału wideo YPb Pr i audio L/R do podłączenia odtwarzacza DVD, odbiornika cyfrowego lub konsoli do gier itp.
- 4 **Common Interface**  
Gniazdo modułu dostępu warunkowego (CAM)
- 5 **Audio Out L/R**  
Złącza cinch sygnału wyjściowego dźwięku do zestawu kina domowego itp.
- 6 **Digital Audio In** (jeśli są)  
Złącze cinch sygnału wyjściowego dźwięku do stosowania z dowolnymi złączami HDMI wraz z przewodem przejściowym HDMI-DVI.
- 7 **Digital Audio Out**  
Złącze cinch sygnału wyjściowego dźwięku do zestawu kina domowego itp.
- 8 **Wejście HDMI 1**  
Złącze wejściowe HDMI do odtwarzacza płyt Blu-ray, odbiornika cyfrowego HD lub konsoli do gier HD itp.

- 9 **Wejście HDMI 2**  
Drugie złącze wejściowe HDMI.
- 10 **Wejście HDMI 3**  
Trzecie złącze wejściowe HDMI.
- 11 **Wejście antenowe**

#### Boczne złącza

- 12 **S-Video**  
Złącze wejściowe S-Video do stosowania wraz ze złączami audio L/R do kamery wideo, konsoli do gier itp.
- 13 **Video**  
Złącze wejściowe cinch Video do stosowania wraz ze złączami Audio L/R do kamery wideo, konsoli do gier itp.
- 14 **Audio L/R in**  
Złącze Audio L/R do kamery wideo, konsoli do gier itp.
- 15 **Słuchawki**  
Gniazdo stereo typu mini jack.
- 16 **USB**  
Złącze USB.
- 17 **Czytnik kart**

## 7.2 Informacje dotyczące połączeń

Ta część omawia najlepsze połączenia tego telewizora z innymi urządzeniami.

Na panelu tylnym telewizora znajduje się sześć złączy: EXT1, EXT2, EXT3, HDMI1, HDMI2 i HDMI3. Podłącz urządzenie, korzystając z połączenia o najlepszej jakości. Poszukaj w urządzeniu połączenie o najlepszej jakości. Skorzystaj z niego podczas podłączania telewizora.

### Konfiguracja połączenia

Po podłączeniu urządzeń do telewizora należy wprowadzić do pamięci informacje o połączeniach i wykorzystanych złączach. W tym celu należy skorzystać z menu telewizora. Patrz część

### 7.4 Konfiguracja połączenia.

#### 7.2.1 HDMI — najwyższa jakość ★★★★★

Połączenie HDMI zapewnia najwyższą jakość obraz i dźwięku. Jeden przewód służy do przesyłania sygnałów audio i wideo. Skorzystaj ze złącza HDMI w przypadku odbierania sygnału telewizyjnego w formacie HD (High Definition).

Połączenie HDMI zapewnia łatwą obsługę urządzeń za pomocą jednego przycisku pod warunkiem, że urządzenia te są wyposażone w złącze HDMI z obsługą CEC.

Urządzenie podłączone do telewizora za pośrednictwem złącza HDMI może wysyłać do telewizora tylko sygnały audio i wideo.

Urządzenie nie może odbierać ani nagrywać dźwięku i obrazu z telewizora.

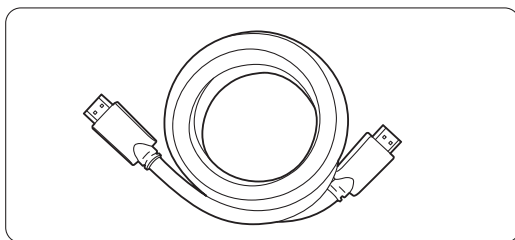

Przewód HDMI (maks. 5m)

#### ⊕ Wskazówka

Jeśli podłączone urządzenie jest wyposażone jedynie w złącze DVI, użyj przewodu przejściowego HDMI-DVI. Aby wykonać to połączenie, konieczny jest dodatkowy przewód audio.

#### ⚠ Uwaga

Połączenie HDMI obsługuje standard HDCP (szerokopasmowa cyfrowa ochrona zawartości). Standard HDCP to sygnał zabezpieczenia przed kopiowaniem dołączany do nagrań HD (płyty DVD lub Blu-ray).

#### 7.2.2 HDMI z obsługą CEC (jeśli są)

Połączenie HDMI z obsługą CEC (Consumer Electronics Control) oferuje dodatkowe zalety w stosunku do zwykłego standardu HDMI. Takie połączenie zapewnia łatwą obsługę telewizora i podłączonych urządzeń. Urządzenia te również muszą być wyposażone w połączenie HDMI z obsługą CEC.

- 1 Naciśnij przycisk **Menu** na pilocie i wybierz kolejno: menu TV > Instalacja > **Preferencje**, a następnie naciśnij przycisk nawigacji w prawo, aby wyświetlić listę.
- 2 Za pomocą przycisku nawigacji w górę lub w dół wybierz pozycję **HDMI-control**.
- 3 Naciśnij przycisk nawigacji w prawo, aby przejść do podmenu.
- 4 Wybierz opcję **Wł.**, aby włączyć interfejs HDMI z obsługą protokołu CEC.

#### ⚠ Uwaga

Interfejs HDMI z obsługą protokołu CEC może nie współpracować z urządzeniami innych producentów.

#### Odtwarzanie jednym przyciskiem

Po włożeniu płyty DVD telewizor przełączy się z trybu gotowości, a po włączeniu odtwarzania płyty automatycznie wyświetli nagranie na płycie DVD.

- 1 Naciśnij przycisk **Play ▶** na urządzeniu. Telewizor przełączy się z trybu gotowości.

#### Tryb gotowości

Umożliwia wyłączenie wszystkich urządzeń za pomocą pilota zdalnego sterowania telewizora.

- 1 Naciśnij na kilka sekund przycisk **⏻** na pilocie zdalnego sterowania. Wszystkie urządzenia przełączą się w tryb gotowości.

**7.2.3 YPbPr** — wysoka jakość ★★★★★

Gniazda rozdzielonych składowych sygnału wideo YPbPr należy połączyć za pomocą przewodu audio L/R z wtykami typu mini jack. Aby wykonać połączenie, należy dopasować kolory przewodów do kolorów gniazd. Standard YPbPr obsługuje sygnały telewizyjne w formacie HD.

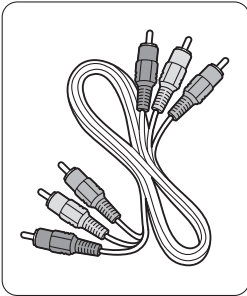

Przewód rozdzielonych składowych sygnału wideo YPbPr  
- czerwony, zielony, niebieski

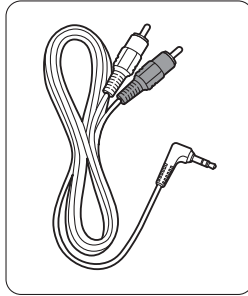

Przewód audio z wtykami L/R i wtykiem typu mini jack

**7.2.4 Scart** — dobra jakość ★★★

Jeden przewód służy do przesyłania sygnałów audio i wideo.

Złącza Scart obsługują sygnał wideo RGB, ale nie obsługują sygnałów telewizyjnych w formacie HD.

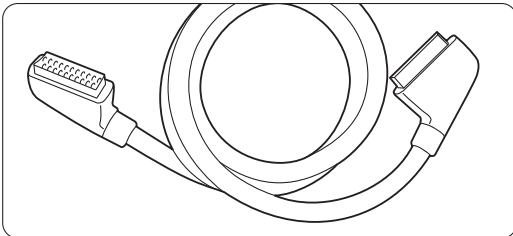

Przewód Scart

**7.2.5 S-Video** — dobra jakość ★★

Przewodu S-Video należy używać wraz z przewodem cinch audio L/R. Aby wykonać połączenie, należy dopasować kolory wtyków do kolorów gniazd.

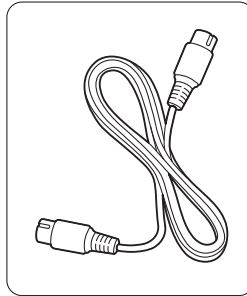

Przewód S-Video

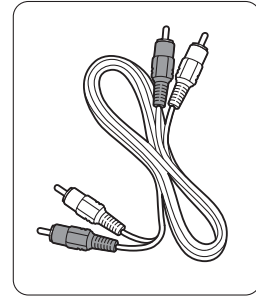

Przewód audio L/R  
- czerwony, biały

**7.2.6 Video** — średnia jakość ★

Przewodu Video (cinch) należy używać wraz z przewodem cinch audio L/R. Aby wykonać połączenie, należy dopasować kolory przewodów do kolorów gniazd.

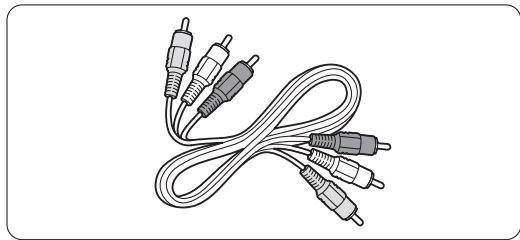

Przewód audio-wideo L/R  
- żółty, czerwony i biały

**7.2.7 Zsynchronizowany sygnał wyjściowy audio**

Aby uzyskać najlepsze zsynchronizowanie wyświetlanego obrazu z dźwiękiem, zestaw kina domowego należy podłączyć do gniazd wyjściowych Audio Out L/R lub Digital Audio.

Patrz schematy **7.3.4** i **7.3.8**.

Nie wolno podłączać przewodu z sygnałem audio z odtwarzacza DVD, odbiornika cyfrowego lub innego urządzenia audio/wideo bezpośrednio do zestawu kina domowego.

## 7.3 Podłączanie urządzeń

Opisane w tej części połączenia są zalecane w większości przypadków.

Możliwe są także inne rozwiązania.

### 7.3.1 Odtwarzacz DVD

Za pomocą przewodu Scart podłącz urządzenie do wejścia **EXT1** na panelu tylnym telewizora.

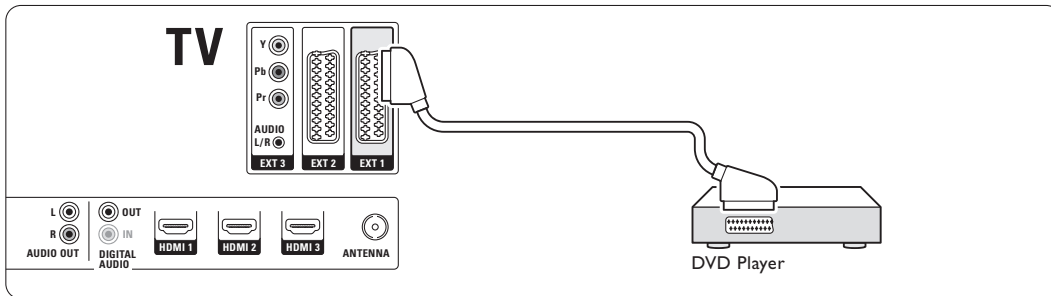

### 7.3.2 Nagrywarka DVD lub odbiornik cyfrowy

Użyj przewodu Scart i 2 przewodów antenowych.

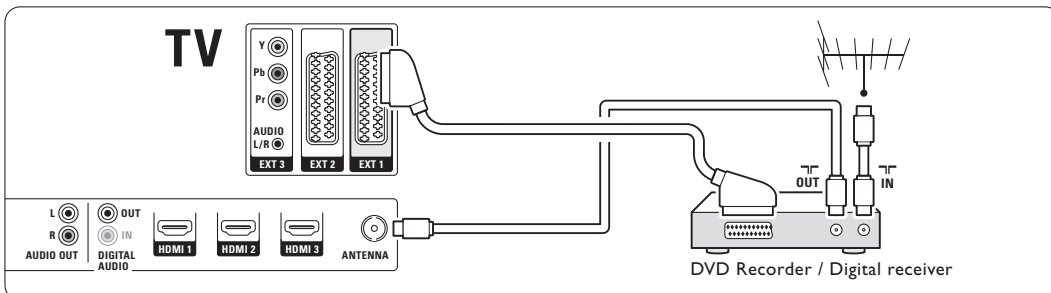

POLSKI

### 7.3.3 Nagrywarka DVD i odbiornik cyfrowy

Użyj 3 przewodów Scart i 3 przewodów antenowych.

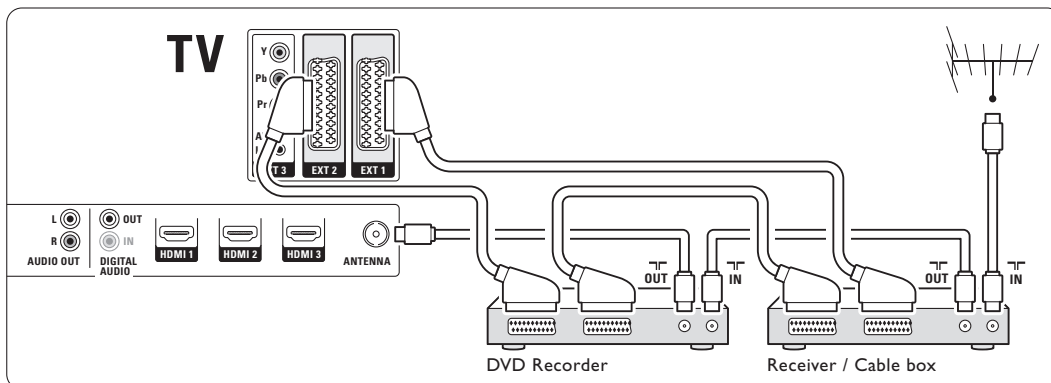

### 7.3.4 Nagrywarka DVD i zestaw kina domowego

Użyj przewodu Scart, 2 przewodów antenowych i 1 przewodu dźwięku cyfrowego z wtykami cinch.

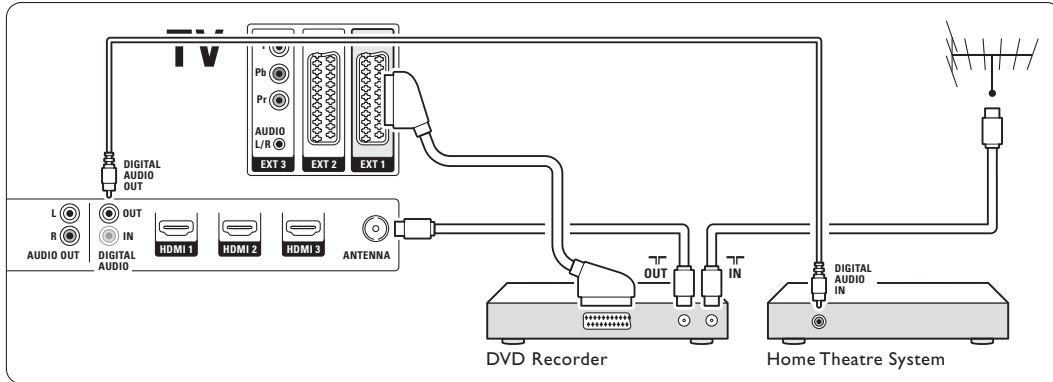

### 7.3.5 Nagrywarka DVD i zestaw kina domowego DVD

Użyj 2 przewodów Scart, 2 przewodów antenowych i 1 przewodu dźwięku cyfrowego z wtykami cinch.

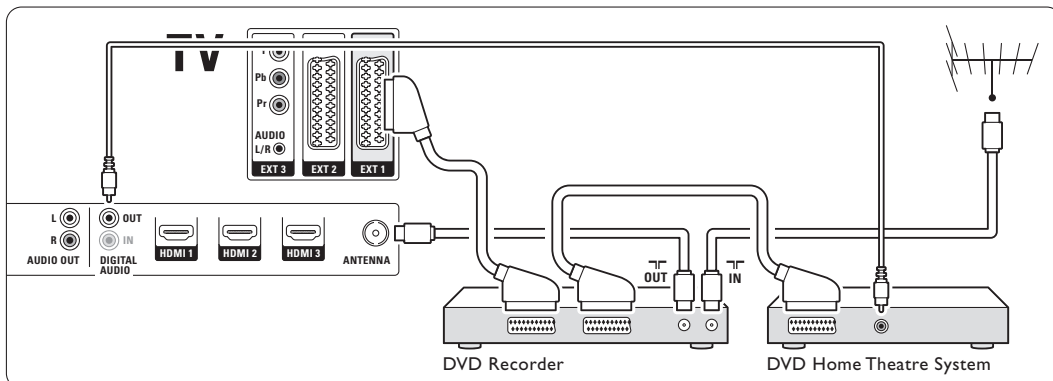

### 7.3.6 Odbiornik telewizji satelitarnej

Użyj przewodu Scart i 2 przewodów antenowych.

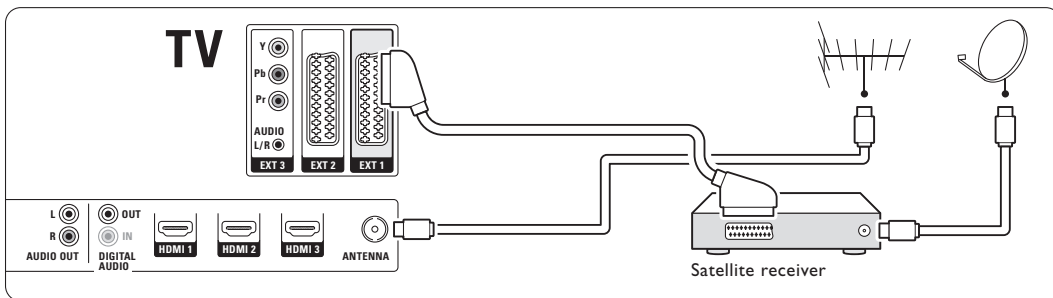

### 7.3.7 Odbiornik cyfrowy HD / odbiornik telewizji satelitarnej HD

Użyj przewodu HDMI i 2 przewodów antenowych.

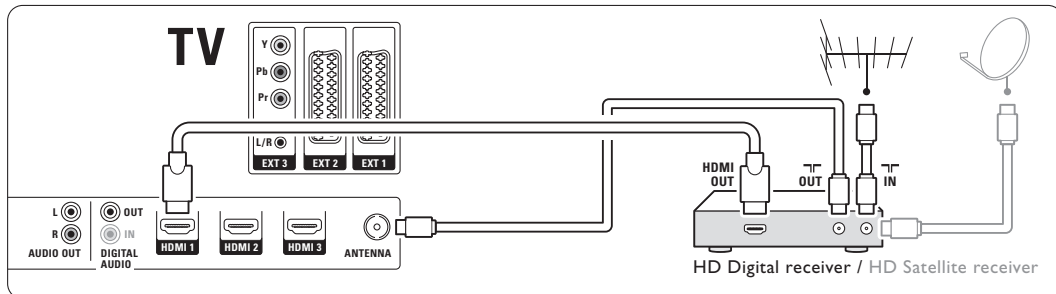

### 7.3.8 Nagrywarka DVD, zestaw kina domowego i odbiornik cyfrowy

Użyj 3 przewodów Scart, 3 przewodów antenowych i 1 przewodu dźwięku z wtykami cinch.

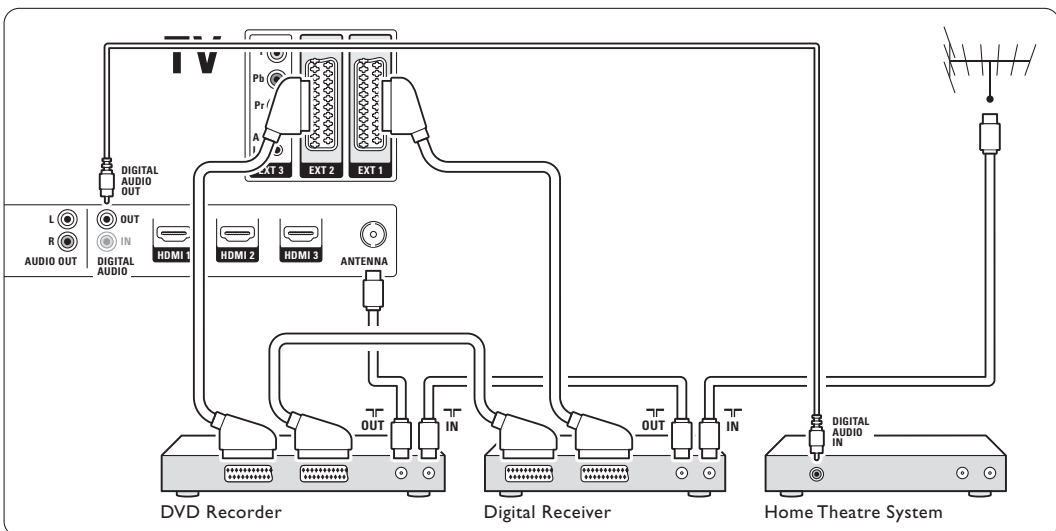

### 7.3.9 Odtwarzacz płyt Blu-ray

Użyj przewodu HDMI.

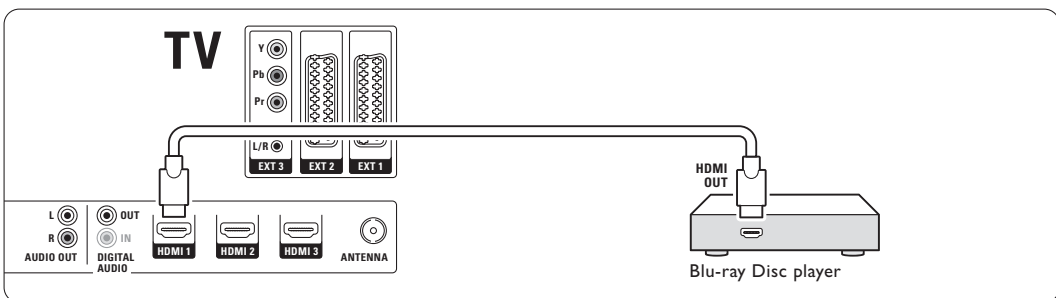

### 7.3.10 Konsola do gier

W przypadku konsoli do gier najwygodniejszym rozwiązaniem jest użycie złączy znajdujących się z boku telewizora. Połączenia o wyższej jakości znajdują się na panelu tylnym telewizora.

#### Podłączanie do złączy z boku telewizora

Użyj złączy cinch Video i Audio L/R.

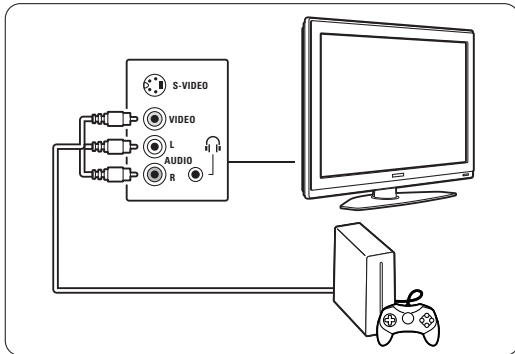

#### Podłączanie do złączy z tyłu telewizora

Aby uzyskać jakość HD, użyj złącza HDMI lub YPbPr (EXT3).

### 7.3.11 Kamera wideo

W przypadku kamery wideo najwygodniejszym rozwiązaniem jest użycie złączy znajdujących się z boku telewizora. Połączenia o wyższej jakości znajdują się na panelu tylnym telewizora.

#### Podłączanie do złączy z boku telewizora

Użyj złączy cinch Video i Audio L/R lub S-Video i Audio L/R.

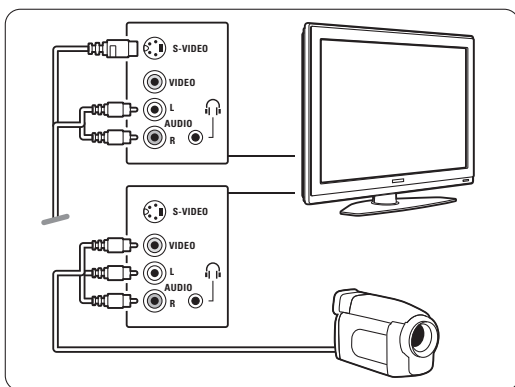

#### Podłączanie do złączy z tyłu telewizora

Aby uzyskać jakość HD, użyj złącza HDMI lub YPbPr (EXT3).

### 7.3.12 Komputer

W przypadku komputera najpraktyczniejszym rozwiązaniem jest użycie złączy znajdujących się z tyłu telewizora. Bardziej praktycznym połączeniem do oglądania zdjęć i filmów z komputera jest połączenie wykorzystujące złącza z boku telewizora.

#### Uwaga

Przed podłączeniem komputera należy ustawić częstotliwość odświeżania monitora na 60 Hz.

#### Podłączanie do złączy z tyłu telewizora

Połącz złącze DVI komputera ze złączem HDMI telewizora. Do tego celu użyj przewodu przejściowy HDMI-DVI lub przejściówkę HDMI-DVI.

Dodatkowo użyj przewodu audio z wtykiem typu mini jack, aby doprowadzić sygnał dźwięku. Podłącz wtyk mini jack do gniazda EXT3 telewizora.

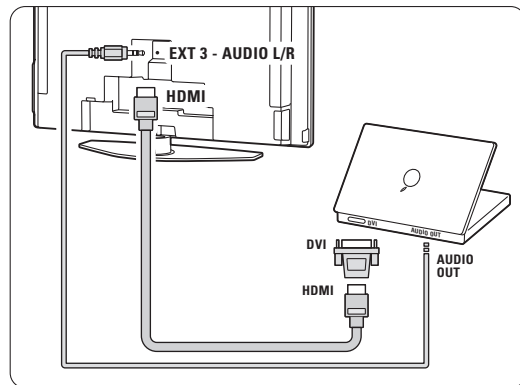

W menu Połączenia przypisz gniazdo EXT3 do używanego złącza HDMI. Patrz część 7.4

#### Konfiguracja połączenia.

#### Podłączanie do złączy z boku telewizora

Jeżeli komputer nie posiada złącza DVI, użyj złączy S-Video oraz Audio L/R (cinch) z boku telewizora. To połączenie jest przeznaczone tylko do takich zastosowań, jak Windows Media Center i jemu podobnych.

#### Wskazówka

Aby uzyskać maksymalną ostrość obrazu, należy zmienić format obrazu telewizora na **Nieskalowany** w menu formatu obrazu. Patrz część 5.3.4. Format panoramiczny.

Informacje na temat obsługiwanych rozdzielczości monitora komputera można znaleźć w części

#### 8 Parametry techniczne.



## 7.4 Konfiguracja połączenia

Po podłączeniu wszystkich urządzeń do telewizora należy wprowadzić do pamięci informacje o połączeniach i wykorzystanych złączach.

### 7.4.1 Digital Audio In (jeśli są)

Jeśli korzystasz z połączenia Digital Audio In, przypisz w menu to połączenie do urządzenia, z którego pochodzi sygnał dźwięku.

- 1 Naciśnij przycisk **Menu** na pilocie zdalnego sterowania i wybierz kolejno Menu telew. > Instalacja > Połączenia > **Digital Audio In**.
- 2 Naciśnij przycisk nawigacyjny w prawo, aby otworzyć listę.
- 3 Naciśnij przycisk nawigacyjny w górę lub w dół, aby wybrać złącze, z którego korzysta urządzenie.

Połączenia	DIGITALAUDIO IN
...	Żaden
EXT 3	EXT 1
HDMI 1	EXT 2
HDMI 2	EXT 3
HDMI 3	HDMI 1
Strona	HDMI 2
AUDIO IN L/R	HDMI 3
<b>DIGITALAUDIO IN</b>	Strona

### 7.4.2 Audio In L/R

Jeśli korzystasz z połączenia Audio In L/R, przypisz w menu to połączenie do urządzenia, z którego pochodzi sygnał dźwięku.

- 1 Naciśnij przycisk **Menu** na pilocie zdalnego sterowania i wybierz kolejno Menu telew. > Instalacja > Połączenia > **Audio In L/R**.
- 2 Naciśnij przycisk nawigacyjny w prawo, aby otworzyć listę.
- 3 Naciśnij przycisk nawigacyjny w górę lub w dół, aby wybrać złącze, z którego korzysta urządzenie.

Połączenia	AUDIO IN L/R
...	Żaden
EXT 3	EXT 3
HDMI 1	HDMI 1
HDMI 2	HDMI 2
HDMI 3	HDMI 3
Strona	
<b>AUDIO IN L/R</b>	

### 7.4.3 Nadawanie nazw urządzeniom

Można nadawać nazwy podłączonym urządzeniom w celu ułatwienia ich wyszukiwania i zapewnienia najlepszej obsługi sygnału.

Przypisz urządzenie (DVD, VCR, Gra ...) do złącza, do którego jest ono podłączone.

- 1 Naciśnij przycisk **Menu** na pilocie zdalnego sterowania i wybierz kolejno Menu telew. > Instalacja > Połączenia > **EXT 1**.
- 2 Naciśnij przycisk nawigacyjny w prawo, aby otworzyć listę.
- 3 Naciśnij przycisk nawigacyjny w górę lub w dół, aby wybrać typ urządzenia.
- 4 Naciśnij przycisk **Menu**, aby zamknąć menu.

Połączenia	EXT 1
<b>EXT 1</b>	Żaden
EXT 2	DVD
EXT 3	Blu-ray
HDMI 1	HDD/DVDR
HDMI 2	Zapis HD
HDMI 3	Gra
Strona	VCR
...	...

### 7.4.4 Kanały dekodera

Dekodery, które dekodują kanał antenowy, są podłączone do gniazd Scart **EXT1** lub **EXT2**.

Wybierz kanał telewizyjny, który ma być dekodowany. Następnie wybierz złącze, do którego połączony jest dekodery.

- 1 Naciśnij przycisk **Menu** na pilocie zdalnego sterowania i wybierz kolejno Menu telew. > Instalacja > Dekoder > **Kanał**.
- 2 Naciśnij przycisk nawigacyjny w prawo, aby otworzyć listę.
- 3 Naciśnij przycisk nawigacyjny w w górę lub w dół, aby wybrać dekodowany kanał.
- 4 Naciśnij przycisk nawigacyjny w lewo, aby wrócić i **wybrać opcję Status**.
- 5 Naciśnij przycisk nawigacyjny w w górę lub w dół, aby wybrać złącze, z którego korzysta dekodery.
- 6 Naciśnij przycisk **Menu**, aby zamknąć menu.

## 7.5 Przygotowanie do odbioru usług cyfrowych

Zaszyfrowane kanały telewizji cyfrowej można dekodować za pomocą modułu dostępu warunkowego (CAM) dostarczanego przez dostawcę usługi telewizji cyfrowej. Moduł dostępu warunkowego (CAM) udostępnia kilka usług w zależności od operatora (np. Pay TV).

Aby uzyskać więcej informacji na ten temat, skontaktuj się z dostawcą usługi telewizji cyfrowej.

### 7.5.1 Montaż modułu dostępu warunkowego (CAM)

#### ⚠ Ostrzeżenie

Przed zamontowaniem modułu CAM należy wyłączyć telewizor. Na module CAM znajduje się informacja wskazująca prawidłową pozycję montażu. Nieprawidłowe zamontowanie modułu CAM może spowodować uszkodzenie modułu i telewizora.

- 1** Ostrożnie wsuń do oporu moduł CAM do gniazda **Common Interface** na panelu tylnym telewizora.
- 2** Pozostaw moduł CAM w gnieździe Common Interface na stałe.

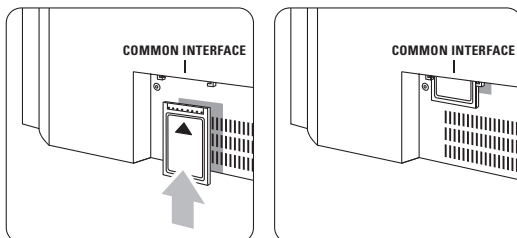

Aktywacja modułu CAM może potrwać kilka minut. Wyjęcie modułu CAM spowoduje dezaktywację usługi telewizji cyfrowej.

### 7.5.2 Menu Wspólny interfejs

Za pomocą tego menu można uzyskać dostęp do zainstalowanej usługi CAM. Aplikacje i ich funkcje, zawartość ekranu oraz wyświetlane na nim komunikaty pochodzą od dostawcy usługi CAM.

- 1** Naciśnij przycisk **Menu** na pilocie zdalnego sterowania i wybierz kolejno Menu telev. > Funkcje > Wspólny interfejs.

Ta opcja menu jest dostępna po umieszczeniu modułu CAM i nawiązaniu połączenia z dostawcą usługi.

## 8 Parametry techniczne

### Obraz / wyświetlacz

- Typ wyświetlacza: LCD w pełni zgodny ze standardem HD W-UXGA
- Rozdzielczość panelu: 1920 x 1080 pikseli
- Funkcje poprawy obrazu: Perfect Pixel HD
- Parametry pracy: 1080p 24/25/30/50/60 Hz
- 100 Hz LCD

### Obsługiwane rozdzielczości wyświetlacza

- Formaty komputerowe (HDMI/DVI)
 

Rozdzielczość	Częstotliwość odświeżania
640 x 480	60 Hz
800 x 600	60 Hz
1024 x 768	60 Hz
1280 x 768	60 Hz
1360 x 768	60 Hz
1920 x 1080i	60 Hz
1920 x 1080p	60 Hz
- Formaty obrazu wideo
 

Rozdzielczość	Częstotliwość odświeżania
480i	60 Hz
480p	60 Hz
576i	50 Hz
576p	50 Hz
720p	50 Hz, 60 Hz
1080i	50 Hz, 60 Hz
1080p	24 Hz, 25 Hz, 30 Hz
1080p	50 Hz, 60 Hz

### Tuner / odbiór / transmisja

- Wejście antenowe: 75 omów, koncentryczne (IEC75)
- System TV: DVD COFDM 2K/8K
- Odtwarzanie obrazu: NTSC, SECAM, PAL
- DVD: odbiornik telewizji naziemnej DVB (patrz wybrane kraje na tabliczce znamionowej telewizora)

### Wymiary i waga (w przybliżeniu)

#### Model telewizora 37-42-47PFL9732D/10

	37"	42"	47"
- szerokość	950	1060	1170 mm
- wysokość	612	675	736 mm
- głębokość	125	125	125 mm
- waga	25,5	29	35 kg
<b>Telewizor + podstawa</b>			
- szerokość	950	1060	1170 mm
- wysokość	677	740	801 mm
- głębokość	184	256	297 mm
- waga	29	32	40 kg

### Dźwięk

- Formaty dźwięku:
  - Virtual Dolby Digital
  - BBE

### Multimedia

- Połączenie: USB, czytnik kart
- Formaty odtwarzania: MP3, LPCM, pokaz slajdów (.alb), JPEG, Compact flash I & II, Memory stick, Memory stick PRO, SD Card/Mini SD card, Smart media, Micro Drive, Multi Media Card.

### Pilot zdalnego sterowania

- Typ: RC4422
- Baterie: 2 typu AA- R6

### Połączenia

- EXT1 (Scart): Audio L/R, wejście/wyjście CVBS, RGB
- EXT2 (Scart): Audio L/R, wejście/wyjście CVBS, RGB Wejście/wyjście S-video
- EXT3: Y Pb Pr, wejście Audio L/R (typu mini jack)
- HDMI 1 In
- HDMI 2 In
- HDMI 3 In
- HDMI-control 1.3a
- Analogowe wyjście Audio L/R — synchronizacja sygnału
- Wejście Digital Audio (jeśli są) (koncentryczne, cinch-S/P-DIF)
- Wyjście Digital Audio (koncentryczne, cinch-S/P-DIF) — synchronizacja sygnału,
- Boczne: wejście Audio L/R, wejście Video (CVBS), S-Video  
wyjście słuchawkowe (stereo typu mini jack), USB, czytnik kart

### Zasilanie

- Sieć elektryczna: 220–240 V AC (±10%)
- Pobór mocy podczas działania i w trybie gotowości: patrz dane techniczne na stronie internetowej [www.philips.com](http://www.philips.com).
- Temperatura otoczenia: 5–35°C

Dane techniczne mogą ulec zmianie bez powiadomienia. Więcej danych technicznych tego produktu można znaleźć na stronie internetowej [www.philips.com/support](http://www.philips.com/support).

## 9 Rozwiązywanie problemów

### Telewizor i pilot zdalnego sterowania

#### Nie można włączyć telewizora.

- Sprawdź, czy przewód zasilający jest podłączony do sieci elektrycznej.
- Sprawdź, czy baterie pilota zdalnego sterowania nie są wyczerpane lub bliskie wyczerpania. Sprawdź ułożenie biegunów + / - baterii. Telewizor można włączyć za pomocą przycisków na telewizorze.
- Odłącz przewód zasilający, odczekaj minutę i ponownie podłącz przewód.

#### Telewizor nie reaguje na naciśnięcia przycisków pilota.

- Sprawdź, czy baterie pilota zdalnego sterowania nie są wyczerpane lub bliskie wyczerpania. Sprawdź ułożenie biegunów + / - baterii.
- Wyczyść pilota i czujnik podczerwieni telewizora.
- Za pomocą bocznych przycisków sterujących zmień wybrane podstawowe ustawienia obrazu i dźwięku.

**1** Za pomocą przycisków **Volume +** lub **-** wyreguluj głośność dźwięku.

**2** Użyj przycisków **Program/Channel** – lub **+** do przeglądania kanałów oznaczonych jako ulubione.

**3** Naciśnij przycisk **Menu**, aby wyświetlić menu główne.  
Za pomocą przycisków **Volume -** lub **+** oraz przycisków **Program/Channel -** lub **+** wybierz żądane opcje w menu opcji obrazu i dźwięku i dokonaj ich ustawień.

#### Czerwona kontrolka telewizora miga.

- Odłącz przewód zasilający, odczekaj pół minuty i ponownie podłącz przewód. Sprawdź, czy przestrzeń wentylacyjna jest wystarczająco duża. Poczekaaj, aż telewizor nieco ostygnie. Jeśli telewizor nie uruchomi się w trybie gotowości a wskaźnik nadal miga, skontaktuj się z Centrum Obsługi Klienta.

#### Nie pamiętam kodu do wyłączenia opcji Blokowane funkcje

- Patrz część 5.8.3 Ustaw kod / Zmień kod.

#### Nieprawidłowy język w menu telewizora.

Aby zmienić język, wykonaj następujące czynności:

**1** Naciśnij przycisk **Menu** na pilocie zdalnego sterowania.

**2** Naciśnij przycisk nawigacyjny w prawo.

**3** Za pomocą przycisku nawigacyjnego w dół podświetl trzeci rząd.

**4** Naciśnij przycisk nawigacyjny w prawo trzy razy.

**5** Naciśnij przycisk nawigacyjny w górę lub w dół, aby wybrać język.

**6** Naciśnij przycisk **OK**.

**7** Naciśnij przycisk **Menu**, aby zamknąć menu.

### Kanały telewizyjne

#### Zniknęły niektóre kanały telewizyjne.

- Sprawdź, czy wybrana jest właściwa lista kanałów.
- Kanał mógł zostać odinstalowany w **menu przegrupowania**.

#### Podczas instalacji nie znaleziono żadnych kanałów cyfrowych.

- Sprawdź, czy telewizor obsługuje sygnał DVB-T w kraju użytkownika. Sprawdź listę krajów na tabliczce znamionowej telewizora.

### Obraz

#### Niebieski wskaźnik świeci się, ale nie ma obrazu.

- Sprawdź, czy antena jest podłączona prawidłowo.
- Sprawdź, czy wybrane jest właściwe urządzenie.

#### Słychać dźwięk, ale nie ma obrazu.

- Sprawdź ustawienie kontrastu lub jasności w menu.

#### Obraz telewizora jest słabej jakości.

- Sprawdź, czy antena jest podłączona prawidłowo.
- Głośniki, nieuziemione urządzenia audio, światła neonowe, wysokie budynki lub góry mogą mieć wpływ na jakość obrazu. Spróbuj polepszyć jakość obrazu, zmieniając kierunek anteny lub umieszczając urządzenia z dala od telewizora.
- Sprawdź, czy w menu strojenia ręcznego wybrany jest właściwy system TV.
- Jeśli obraz jest słabej jakości tylko na określonym kanale, spróbuj dostroić ten kanał w menu **Dostrajanie**. Patrz część 6.2.3.

#### Kolory obrazu są słabej jakości.

- Sprawdź ustawienia kolorów w menu **Obraz**. Wybierz ustawienia w menu **Reset. do stand. położenia**. Patrz część 5.3.2.
- Sprawdź połączenia i przewody podłączonych urządzeń.

#### Ustawienia nie są zapamiętywane w telewizorze.

- Sprawdź, czy w telewizorze jest ustawiona opcja **Dom** w Menu telew. > Instalacja > Preferencje > Lokalizacja.



### **Obraz nie jest dopasowany do rozmiarów ekranu — jest zbyt duży lub zbyt mały.**

- Wybierz odpowiedni format obrazu w menu Format obrazu.  
Patrz część **5.3.4 Panoramiczny format obrazu.**
- Nadaj nazwę podłączonemu urządzeniu w menu Połączenia, aby uzyskać najlepszą obsługę sygnału. Patrz część **7.4.3 Nadawanie nazw urządzeniom.**

### **Położenie obrazu na ekranie jest nieprawidłowe.**

- Pewne sygnały wideo z niektórych urządzeń są nieprawidłowo wyświetlane na ekranie. Obraz można wtedy dopasować za pomocą przycisków nawigacyjnych na pilocie zdalnego sterowania. Sprawdź wyjście sygnału urządzenia.

## **Dźwięk**

### **Widać obraz, ale nie słychać dźwięku.**

- Sprawdź, czy głośność jest ustawiona na 0.
- Sprawdź, czy dźwięk nie został wyciszony przyciskiem .
- Sprawdź, czy wszystkie przewody są prawidłowo podłączone.
- Jeśli sygnał dźwięku nie zostanie wykryty, telewizor samoczynnie wyłącza dźwięk. Takie działanie jest prawidłowe i nie oznacza usterki urządzenia.

### **Jakość dźwięku jest słaba.**

- Sprawdź, czy dźwięk jest ustawiony na Stereo.
- Sprawdź ustawienia korektora.
- Wybierz ustawienia w menu **Reset. do stand. położenia**. Patrz część **5.3.2.**

### **Dźwięk jest odtwarzany tylko przez jeden głośnik.**

- Sprawdź, czy ustawienie pozycji Balans nie jest przesunięte za bardzo w lewo lub w prawo.

## **Połączenia HDMI**

### **Trudności z urządzeniami połączonymi przez złącze HDMI**

- Procedura wykonania połączenia HDMI-HDCP może potrwać kilka sekund, zanim na ekranie telewizora zostanie wyświetlony obraz z urządzenia.
- Jeśli telewizor nie rozpoznaje urządzenia, a na ekranie nie pojawia się obraz, włącz inne urządzenie, a następnie ponownie włącz poprzednie, aby uruchomić ponownie procedurę połączenia HDCP.
- W przypadku częstych przerw w odtwarzaniu dźwięku zobacz instrukcję obsługi urządzenia, aby sprawdzić ustawienia sygnału wyjściowego. Jeśli to nie przyniesie rezultatu, podłącz dodatkowy przewód audio.

- W przypadku korzystania z przewodu przejściowego HDMI-DVI sprawdź, czy dodatkowe połączenie audio jest wykonane we właściwym miejscu w celu uzupełnienia połączenia DVI.

## **Połączenie USB**

### **Telewizor nie wyświetla zawartości urządzenia USB.**

- Ustaw urządzenie (kamerę wideo) jako urządzenie pamięci masowej.
- Urządzenie USB może wymagać określonego oprogramowania sterownika. Niestety tego oprogramowania nie można pobrać do telewizora.

### **Nie można znaleźć plików w menu Multimedia.**

- Nie wszystkie pliki audio i obraz są obsługiwane. Patrz część **8 Parametry techniczne.**

### **Pliki audio i obraz nie są odtwarzane płynnie.**

- Szybkość przesyłania zależy od parametrów urządzenia USB.

## **Komputer**

### **Obraz z komputera wyświetlany na ekranie telewizora jest niestabilny lub niesynchronizowany.**

- Sprawdź, czy w komputerze jest wybrana właściwa rozdzielczość. Patrz część **8 Parametry techniczne.**

### **Jeśli nie można rozwiązać problemu**

Wyłącz i włącz telewizor. Jeśli problem nie ustępuje, skontaktuj się z Centrum Obsługi Klienta lub odwiedź na naszą stronę internetową [www.philips.com/support](http://www.philips.com/support).

Numery telefonu Centrum Obsługi Klienta można znaleźć na ostatniej stronie tej instrukcji obsługi.

### **Przed rozmową należy przygotować dane o modelu telewizora i numer produktu.**

Numery te można znaleźć na etykiecie opakowania oraz na etykiecie na panelu tylnym i na spodzie telewizora.

### **⚠ Ostrzeżenie**

**Nie wolno samodzielnie naprawiać telewizora.**

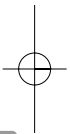
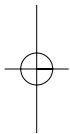

## I0 Indeks

100 Hz ClearLCD 17

### A

Active Control 17  
Aktualizowanie  
oprogramowania 28  
Analogowe  
kanały telewizyjne 31  
strojenie ręczne 32  
Antena  
połączenie 7  
przewód 7  
urządzenia 33  
Aparat fotograficzny 40  
Asystent ustawień 16  
Auto surround 19  
Automatyczne wyrównywanie  
poziomu głośności 19

### B

Balans  
Ambilight 19  
dźwięk 18  
Baterie 3,7  
Bezpieczeństwo 3  
Blokada własna 24  
Blokady 24  
Blokowane funkcje 24  
Blu-ray 34,35,39

### C

Czujnik światła 17  
Czyszczenie ekranu 3

### D

Dekoder  
kanał 41  
Digital/cyfrowy  
audio out 34  
język dźwięku 19  
język napisów 25  
odbiornik 25  
odbior testowy 33  
usługi tekstowe 21  
Dom  
lokalizacja 44  
Dostrajanie 32  
DVB-T 5

DVD

nagrywarka 37  
odtwarzacz 37  
odtworzenie 9  
podłączanie 37  
Dynamiczny kontrast 17  
Dźwięk  
efekt surround 19  
menu 18

### E

Elektroniczny program  
telewizyjny 23

### F

Fonia I/II 19  
Format automatyczny 18  
Format obrazu 18  
Format panoramiczny 18  
Funkcja Ambilight  
zwiększenie intensywności  
kolor 19  
kolor 19  
menu / ustawienia 19  
tryby 19  
telewizora 20

### G

Głośność  
menu 18  
przycisk 12  
Gniazdo zabezpieczenia  
Kensington 5

### H

HDCP 35  
HDMI  
control 35  
połączenie 34  
HD Natural Motion 17

### I

Instalacja  
aktualizacja 33  
automatyczna 31  
menu 31  
ręczna 32

### J

Jasność 17  
Ambilight 19  
Język  
dźwięk 19  
menu 31

### K

Kamera wideo 40  
Kanał  
blokada 24  
lista ulubionych kanałów 22  
lista wszystkich kanałów 22  
instalacja 31  
poprzedni 12  
przegrupowanie 32  
zapisanie / instalacja 32  
zarządzanie 32  
Kanał radiowy 28  
Kod 24  
Kolor  
menu 17  
przyciski 4, 12  
Kolor personalny 19  
Komputer  
podłączanie 40  
rozdzielczość wyświetlania 43  
Konserwacja ekranu 3  
Konsola do gier 40  
Kontrast 17  
Korekta głośności 19  
Korektor 18  
Kraj  
wybór 31

### L

Lista ulubionych kanałów 22  
Lokalizacja 44

### M

Magnetowid  
podłączanie 37  
Menu szybkiego dostępu 16  
Menu ustawień telewizora 16  
Moduł CAM 34,42  
Mono 19  
Muzyka 27

**N**

Nadawanie nazw urządzeniom 40  
 Nagrywarka 37  
 Nasylenie 17  
 Nieruchome obrazy 3

**O**

Obraz  
 format 17  
 menu 17  
 Odbiornik cyfrowy HD 39  
 Odbiornik telewizji satelitarnej 38  
 Odcień 17  
 Odcień personalny 17  
 Ostrość 17

**P**

Parametry techniczne 43  
 Pilot zdalnego sterowania  
 baterie 7  
 opis 12  
 Perfect Pixel HD 17  
 Podwójny obraz 12  
 Połączenie  
 konfiguracja 35,40  
 najlepsze 35  
 opis 34  
 Połączenie Scart 35  
 Ponowne uporządkowanie 32  
 Poziom czerni 17  
 Przeglądarka zdjęć cyfrowych 27  
 Przegrupowanie kanałów 32  
 Przewód  
 HDMI 35  
 Scart 35  
 S-video 36  
 wideo 36  
 YPbPr 35  
 Przewód wideo 36  
 Przewód zasilający 8  
 Przycisk Menu 13  
 Przycisk OK 12  
 Przycisk wyciszenia 12  
 Przyciski  
 kolorowe 12  
 na pilocie 4, 12  
 na telewizorze 4  
 Przywracanie ustawień  
 standardowych 16  
 Punkt bieli 17

**R**

Recycling 3  
 Redukcja szumów 17  
 Rozwiązywanie problemów 44

**S**

Słabosłyszący 31  
 Słuchawki  
 głośność 19  
 podłączanie 4, 34  
 Spis stron telegazety 20  
 Stereo 19  
 Strefa czasowa 31  
 Strojenie auto 31  
 Super zoom 18

**T**

Telegazeta 20  
 telegazeta 2.5 21  
 cyfrowy 21  
 podwójny obraz 20  
 menu 21  
 strona 20  
 Timery 24  
 Tryb gotowości 24

**U**

Urządzenie  
 nadawanie nazwy 41  
 oglądanie 9  
 podłączanie 35  
 USB  
 przeglądarka zdjęć 26  
 urządzenie 34  
 złącze 32  
 Ustawianie kodu 24  
 Ustawianie telewizora w  
 odpowiedniej pozycji 5  
 Ustawienia fabryczne 33

**W**

Włączanie 8  
 Wspólny interfejs (CAM)  
 gniazdo 34,42  
 menu 42  
 Wybór poprzedniego/następnego  
 programu 12  
 Wyłącznik czasowy 24  
 Wyszukiwanie  
 kanały 32  
 strony telegazety 21  
 Wzmocnienie kolorów 17

**Y**

YPbPr 35

