

请至以下互联网址注册产品以获得
完整的信息服务

3200系列LED背光源液晶电视

www.philips.com/welcome

43PFF3282/T3

产品外形根据型号不同会有所差异，
请以实际机型为准！

ZH-CN

用户手册

使用产品前请阅读本用户手册，并请保留备用

PHILIPS

目录

1	公告	2
2	重要信息	3
3	电视概述	6
	控制面板	6
	遥控器	6
4	使用电视	8
	打开/关闭电视，或切换为待机	8
	切换频道	8
	观看连接的设备	8
	调整电视音量	9
5	使用更多电视功能	10
	访问电视机菜单	10
	更改画面和声音设置	10
	功能设置	11
	从USB存储设备中查看照片和播放音乐及影片	13
	更新电视软件	15
	将电视机重置为出厂设置	15
6	安装频道	16
	自动安装频道	16
	手动安装频道	16
	重命名频道（模拟电视）	16
7	连接设备	17
	底部接口	17
	侧面接口	17
	连接到计算机	18
	使用 Philips EasyLink	18

8	产品信息	20
	支持的显示分辨率	20
	多媒体	20
	音频输出功率	20
	固有分辨率	20
	调谐器 / 接收 / 传输	20
	遥控器	20
	电源	20
	支持的电视机安装托架	20
	产品规格	21
9	故障排除	22
	一般电视问题	22
	电视频道问题	22
	画面问题	22
	声音问题	22
	HDMI 连接问题	23
	计算机连接问题	23
	联系我们	23

	电子电气产品有害物质限制使用标识要求	24
--	--------------------	----

1 公告

2017 © Koninklijke Philips N.V 保留所有权利。

规格如有更改，恕不另行通知。所有商标均是Koninklijke Philips N.V 或它们各自所有者的财产。TPV Display Technology(Xiamen) Co.,Ltd. 保留随时更改产品的权利，而且没有义务对较早前提供的产品进行相应的调整。

本手册中的材料对于此系统的设计用途来说已经足够。如果产品或其单个模块或程序用于除此外指定用途之外的其它目的，则必须首先确认其有效性和适合性。TPV Display Technology(Xiamen)Co.,Ltd. 保证材料本身没有侵犯任何美国专利。未明示或暗示其它保证。

对于本文档内容中的任何错误，以及因本文档内容造成的任何问题，TPV Display Technology(Xiamen)Co.,Ltd. 概不负责。TPV Display Technology(Xiamen)Co.,Ltd. 会尽快地纠正用户报告的错误并将其公布在TPV Display Technology(Xiamen)Co.,Ltd. 支持网站上。

像素特性

此液晶显示产品具有很高的彩色像素。尽管其有效像素高达 99.999% 或更高，但屏幕仍可能持续出现黑点或亮点（红色、绿色或蓝色）。这是显示器的结构属性（在通用行业标准之内），不是故障。

保修

用户不可更换任何组件。请勿打开或取下电视机后盖暴露出产品内部。必须由Philips 服务中心和官方修理店进行维修。否则所有声明或暗示的保修都将失效。

本手册中明确禁止的任何操作、本手册中未建议或授权的任何调整或装配步骤均不在保修范围内。

版权

所有其它已注册和未注册的商标是其各自所有者的财产。

® Kensington 和 Micro Saver 是 ACCO World Corporation 在美国注册和全球其它国家/地区已注册及正在申请的商标。

本软件部分版权所有 © The FreeType Project (www.freetype.org)。



HDMI、HDMI 徽标和高清多媒体接口是 HDMI Licensing LLC 的商标或注册商标。



本产品经过杜比实验室的许可而制造。Dolby, Dolby Audio和双D符号是杜比实验室的注册商标。

Philips 和 Philips 盾牌图形是皇家飞利浦有限公司的注册商标，其使用需遵循皇家飞利浦有限公司的许可。

2 重要信息

在使用电视机之前，请阅读并理解所有说明。因未遵守说明而造成的损坏不在保修范围内。

安全

小心触电或发生火灾!

- 切勿让电视机与雨或水接触。切勿将液体容器(例如花瓶)放置在电视机旁边或上面。如果将液体洒到了电视机表面或内部，请立即断开电视机的电源。请与Philips 客户服务中心联系，对电视机进行检查后再行使用。
- 切勿将电视机、遥控器或电池放在明火或其它热源(包括直射的阳光)附近。
为避免火焰蔓延，请始终使蜡烛或其它明火远离电视机、遥控器和电池。



- 切勿向电视机上的通风槽或其它开口中插入任何物体。
- 旋转电视机时，请确保电源线不会绷紧。电源线绷紧会使电源连接变松，进而产生火花。

小心短路或起火!

- 切勿将遥控器或电池暴露在雨中、水中或过热的环境中。
- 请避免电源插头产生拉力。松动的电源插头可能产生火花或者导致起火。

小心人身伤害或电视机损坏!

- 需由两个人搬运重量超过 25 千克的电视机。
 - 将电视机安装在机座上时，请仅使用提供的机座。将机座牢固地固定到电视机上。将电视机放在水平、平坦且可承受电视机和机座总重量的表面上。
 - 采用壁挂方式安装电视时，请仅使用可承受电视机重量的壁挂安装托架。将壁挂安装托架固定到可承受电视机和壁挂安装托架总重量的墙壁上。
- TPV Display
Technology (Xiamen) Co., Ltd.
对由于安装不当而造成的事故、人身伤害或损失不负任何责任。

小心伤害儿童!

请遵循以下注意事项，以避免因电视机掉落而导致儿童受伤：

- 切勿将电视机放在由可拉动的布或其它材料覆盖的表面上。
- 确保电视机的任何部分均位于表面边缘以内。
- 将电视机放在较高的家具(如书柜)上时，一定要将家具和电视机都固定到墙壁或适当的支撑物上。
- 告知儿童爬上家具触摸电视机可能带来的危险。

小心误食电池!

- 此产品的遥控器含有电池，有可能被孩童误食，请将电池放于孩童无法接触的位置。

小心过热!

- 切勿将电视机安装在封闭空间内。始终在电视机周围留出至少 4 英寸或 10 厘米的空间以便通风。确保窗帘或其它物体不会遮挡电视机上的通风槽。

小心损坏电视机!

- 在将电视机连接到电源插座上之前, 请确保电源电压与电视机背面印刷的值相匹配。如果电压不同, 切勿将电视机连接到电源插座上。

小心人身伤害、起火或电源线损坏!

- 切勿将电视机或任何物体放在电源线上。
- 电源插头作为断开装置, 应当保持能方便地操作。
- 断开电源线时, 应始终握住插头, 而不能拉电缆。
- 雷雨天气来临之前, 请断开电视机与电源插座及天线的连接。在雷雨天气里, 切勿触摸电视机、电源线或天线的任何部分。
- 电视长期不使用的情况下, 请切断电源。

小心听力损害!

- 避免在高音量下或长时间使用耳机或听筒。

低温

- 如果在低于 5° C 的温度下运送电视机, 请先拆开电视机的包装, 待电视机适应了室温后再将电视机连接到电源插座上。

屏幕养护

- 尽量避免静止图像。静止图像是在屏幕上保持很长时间的图像。

! 注意

静止图像可能会导致电视屏幕永久性损坏。

- 不要在液晶电视屏幕上显示静止图像超过2小时, 因为这样会导致出现屏幕图像残影, 为避免此问题请您在显示静止图像时降低屏幕的亮度和对比度。
- 长时间观看4:3格式的节目时, 在屏幕的左、右两侧和图像的边缘会留下不同的痕迹, 所以请您不要长时间使用此模式。
- 显示电子游戏和电脑静止图像的时间过长, 可能会导致局部余像, 出现因荧光屏灼伤而造成的屏幕图像残影, 所以请您在使用时适当降低亮度和对比度。

上述原因导致的电视机屏幕出现图像残影、局部余像、痕迹问题, 显示屏不在保修范围之内。

- 在清洁前拔下电视机插头。
- 用柔软的干布擦拭电视机和框架。切勿使用酒精、化学品或家用清洁剂等物质清洁电视机。
- 小心损坏电视机屏幕! 切勿使用任何物体接触、推按、摩擦或敲击屏幕。
- 为了避免变形和褪色, 请尽快擦掉水滴。

旧产品和电池的处理



本产品采用可回收利用的高性能材料和组件制造而成。



如果产品上贴有带叉的轮式垃圾桶符号,则表示此产品符合欧盟指令 2012/19/EU。请自行了解当地的电子和电气产品分类收集系统。

请遵守当地规定,不要将旧产品丢弃到普通生活垃圾中。

正确弃置旧产品有助于避免对环境和人类健康造成潜在的负面影响。



本产品包含欧盟指令 2006/66/EC 涉及的电池,该电池不可与普通生活垃圾一起处理。

请自行了解当地关于分类收集电池的规定,正确弃置电池有助于避免对环境和人类健康造成负面影响。

3 电视概述

恭喜您购买和使用 Philips产品！为充分享用Philips 提供的支持，请在以下网站注册您的电视：www.philips.com/welcome。

控制面板

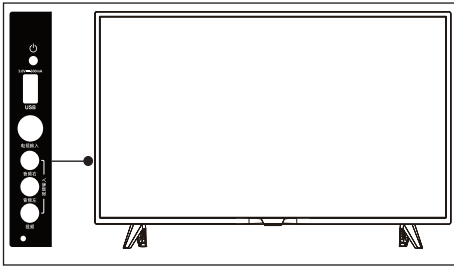





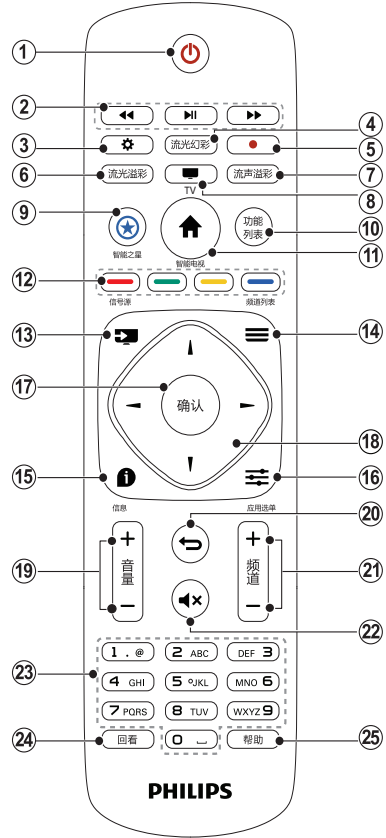





⏻ (电源键)：切换产品待机/开机状态。必须拔下电源插头，本产品才会完全断电。

遥控器



- ① **⏻ 待机-开机**
 - 在电视开机时将其切换到待机。
 - 在电视待机时开机。
- ② **⏮ ⏪ ⏩ ⏭ 播放按钮**
控制媒体播放。
- ③ **⚙ 设置**
开启设置菜单。
- ④ **流光幻影**
本机不支持。

- ⑤ ● 录制键
本机不支持。
- ⑥ 流光溢彩
本机不支持。
- ⑦ 流声溢彩
本机不支持。
- ⑧  TV
切换至电视功能。
- ⑨  智能之星
本机不支持。
- ⑩ 功能列表
打开或关闭主菜单。
- ⑪  智能电视
打开或关闭主菜单。
- ⑫  彩色按钮
即“上一首 播放 / 暂停 结束 下一首”。
- ⑬  信号源
开启或关闭信号源选单，选择连接的设备。
- ⑭  频道列表
显示频道列表。
- ⑮  信息
显示节目信息。
- ⑯  应用选单
使用此按键和0~9选择1~3位数频道。
- ⑰ 确认
确认输入或选择和在看电视时显示频道列表。
- ⑱  导航按钮
导航菜单。
- ⑲ 音量+/-
提高和降低音量。

- ⑳  返回
返回上一个菜单。
- ㉑ 频道+/-
切换到上一个或下一个频道。
- ㉒  静音
静音或恢复音量。
- ㉓ 0-9数字按钮
选择一个频道或输入频道的数字。
- ㉔ 回看
返回上一个频道或信号源。
- ㉕ 帮助
本机不支持。

警告
请勿将遥控器靠近磁性物体。

遥控器使用

使用遥控器时，按住它靠近电视，并指向遥控器传感器。确保遥控器和电视之间的视线没有被家具、墙壁或其它物件妨碍。

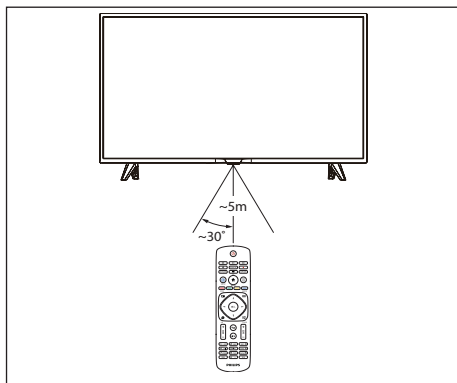



4 使用电视

本节介绍基本电视操作。

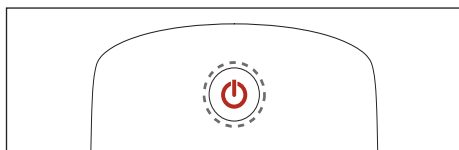
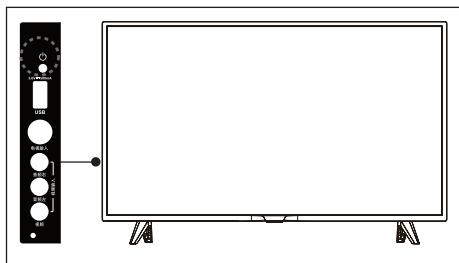

打开/关闭电视，或切换为待机



打开电视

- 插好电源插头。
- 待机指示灯为红色，按遥控器上的  (待机-开机) 或电视侧面的  按键。
 - ↳ 状态指示灯关闭，屏幕点亮。

切换到待机

- 按遥控器上的  (开机-待机) 或电视侧面的  按键。
 - ↳ 状态指示灯变为红色。

提示

- 尽管待机时电视消耗极少的电量，但还是会耗电的。如果长时间不用，请从电源插座上拔下电视电源插头。

切换频道

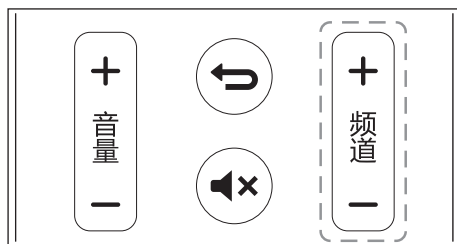

切换频道

- 按遥控器上的频道 +/- 。
- 用遥控器上的数字按钮输入频道号码。
- 按遥控器上的回看回到前一个频道。



观看连接的设备

注

- 选择外部信号源之前，请将外接设备打开。

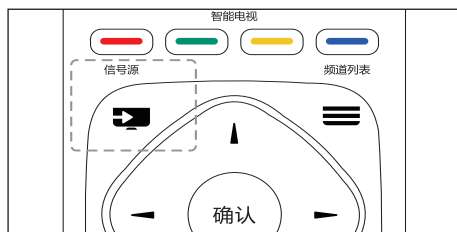
使用信号源按钮。



- 1 按  信号源。
 - ↳ 信号源列表出现。
- 2 按  选择一个设备。
- 3 按确认选择。
 - ↳ 电视切换到所选设备。

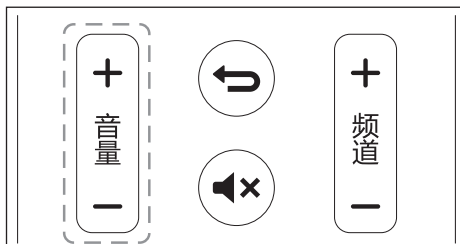

调整电视音量



提高或降低音量

- 按遥控器上的音量+/-。

静音或取消静音

- 按  静音。
- 再按一次  恢复声音。

5 使用更多电视功能

访问电视机菜单

菜单可帮助您设定频道、更改画面和声音设置以及访问其它功能。

1 按功能列表。

↳菜单开启。

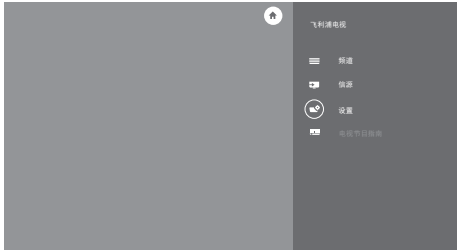

2 选择设置。



3 按 ▲▼◀▶ 从下列选项中选择：

- [图像] / [声音] / [电视] (此设置只在电视模式中可用。) / [设置] / [家长控制] / [EasyLink]。

4 按确认选择。

5 按功能列表退出。

更改画面和声音设置

更改画面和声音设置以适合您的喜好。您可以应用预定义的设置，也可以手动更改设置。

画面设置

1 按设置。

↳将显示 [图像] 菜单。

2 按 ▲▼◀▶ 从以下设置中选择并调整：

- [灵智图像]:
 - [标准]: 标准画面设置。建议用于家庭娱乐。
 - [省电]: 减少背光强度以节约电能。
 - [鲜艳]: 增强的画面对比度和清晰度。
 - [电影]: 用于观看电影内容。最适合在剧院类环境观看。
 - [个人设定]: 提供用户自行设定的模式。
 - [亮度]: 调节暗区域的强度和细节 (调整时仅作用于个人设定)。
 - [对比度]: 调节亮区域的强度, 暗区域保持不变 (调整时仅作用于个人设定)。
 - [色彩]: 调节颜色饱和度 (调整时仅作用于个人设定)。
 - [色调]: 调节绿色度 (NTSC制式下才出现此选项)。
 - [清晰度]: 调节图像清晰度 (调整时仅作用于个人设定)。
 - [色温]: 白色偏蓝色调 ([冷色])、白色色调 ([标准])、白色偏红色调 ([暖色])。
 - [高级设定]:
 - [降噪]: 过滤和消除图像中的杂信号。

- **[背光]:** 调节屏幕亮度 (当背光控制值偏低时, 开机时可能看到瞬间白闪, 此为正常现象)。
- **[高级对比度]:** 将对比度设置到最高。(计算机信号下没有高级对比度选项)。
- **[动态对比度]:** 对比度将因画面明暗而改变 (计算机信号下没有动态对比度选项)。
- **[虚拟环绕]:** 设置虚拟环绕: 启动或关闭。
- **[自动音量]:** 启动自动音量调整。

手动调整声音设置

- 1 按 **设置**。
- 2 按 **▲▼◀▶** 选择 **[声音]**。
↳ 将显示 **[声音]** 菜单。
- 3 按 **▲▼◀▶** 进行选择和调整:
 - **[灵智声音]:**
 - **[标准]:** 在高、中、低音各音域均有平衡出色的音质表现。
 - **[音乐]:** 增强高音和低音, 在聆听钢琴及管弦乐器等演奏时可表现出清亮透彻的纯净音质。
 - **[演说]:** 增强人声频谱所涵括的音域表现, 适合于收看新闻及艺文性节目。
 - **[个人设定]:** 提供用户自行设定所有音效参数的合适数值。
 - **[平衡]:** 调节左右扬声器的平衡。
 - **[低音]:** 调节低音级别 (调节仅作用于个人设定)。
 - **[高音]:** 调节高音级别 (调节仅作用于个人设定)。

功能设置

- 1 按 **设置**。
- 2 按 **▲▼◀▶** 选择 **[设置]**。
↳ 将显示 **[设置]** 菜单。
- 3 按 **▲▼◀▶** 进行选择和调整:
 - **[菜单语言]:** 调整电视机的语言设置。
 - **[屏幕格式]:** 更改屏幕格式。
 - **[菜单显示时间]:** 设定菜单显示的时间长度。
 - **[菜单透明度]:** 设定菜单显示的透明度。
 - **[蓝屏]:** 设定无信号信源屏幕颜色 (模拟信源不起作用)。
 - **[自动睡眠]:** 设定自动关机时间。
 - **[睡眠定时器]:** 设置闲置多少分钟后电视机会自动进入待机状态。可设置为关/10/20/30/60/90/120/180分钟。
 - **[开机状态]:** 设置AC上电后电视状态。
 - **[定镜切换]:** 设定频道切换模式。(仅在模拟电视下显示)。
 - **[彩色制式]:** 设置AV模式彩色制式。(仅在AV模式下显示)。
 - **[HDMI模式]:** 设定HDMI模式。(只有HDMI 模式下480p / 576p / 720p / 1080p模式才有此选项)。

- **[重置默认值]:** 将当前设置重置为默认值。(密码设置和频道信息除外)。

屏幕格式摘要

可对下列屏幕设置进行配置。

注

- 根据信号源格式的不同，一些屏幕设置不可用。

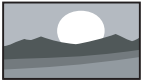

[16:9]: 将经典的标
准格式比例调整为
宽屏。



[4:3]: 显示经典的标
准格式。



[点对点]: 仅适用于
HDMI，会将信号进
行全屏显示，并达到
最佳显示效果。



[缩放1]: 水平延展的
宽屏图像显示。使
用此模式图像的左
右两边会被部分切
除。



[缩放2]: 将标准格式
比例调整为宽屏。



[全屏]: (仅适用于
HDMI与数字电视信
源) 此模式对应设定
为100%重显率。

使用定时器

您可以设置定时器，以便在指定的时间将电视机切换到待机模式。

* 提示

- 在使用计时器前，请先设置睡眠时间。

电视机自动切换到待机模式（睡眠定时）

睡眠定时会在预定义的一段时间后将电视机切换为待机模式。

* 提示

- 您可以提前关闭电视机，或在倒计时期间重新设定睡眠定时器。

- 1 按 **设置**。
- 2 按 **▲▼◀▶** 选择 **[设置] > [睡眠定时器]**。
↳ 将显示 **[睡眠时间]** 菜单。
- 3 按 **▲▼** 以设置睡眠时间。
↳ 睡眠定时器最多可以设置为 180 分钟。

使用电视机锁定

通过锁定电视机控制器，您可以禁止儿童观看特定的节目或频道。

设置或更改密码

- 1 按 **设置**。
- 2 按 **▲▼◀▶** 选择 **[家长控制] > 输入密码 > 选择[更改密码]**。
- 3 用遥控器上的数字键输入你的密码。

↳ 依照荧幕上的指示更改你的密码。

锁定或解除锁定一个或多个频道

- 1 按 **设置**。
- 2 按 **▲▼◀▶** 选择 **[家长控制] > 输入密码 > 选择[频道锁定]**。
- 3 选择频道。按**确认**锁定或解除锁定的频道。
- 4 重复此过程以锁定或解锁多个频道。
 - **[频道锁定]**: 当有频道被锁定时:
 - 进入搜台菜单时需要输入四位数字密码。
 - 收看被锁定的频道需要输入四位数字密码。
 - 进入家长控制子菜单需要输入四位数字密码。
 - **[清除全部]**: 执行此操作时,
 - 初始用户密码0000, 用户可自行修改密码。
 - 为了防止用户忘记密码, 特设定超级密码3448用于进入家长控制设定用户密码。

注

- 如果您访问锁定的频道, 则将提示您输入密码。

从USB存储设备中查看照片和播放音乐及影片

USB支持的视频格式:

- 支持的存储设备: USB (仅支持FAT 32 USB存储设备。)
- 支持的多媒体文件格式:
 - 图像: JPEG
 - 音频: MP3
 - 视频: AVI, MP4, RMVB, MKV
 (以上文件格式若出现无法播放的情况请参考“支持的多媒体文件编码”)
- 支持的多媒体文件编码:

文件扩展名	容器	视频编解码器	音频编解码器
*.mp4 *.mov	MP4, MOV	MPEG-4 H.264	LPCM MPEG-AUDIO Dolby DD/ DDP (AC 3) EAC3 VORBIS
*.avi	AVI	MPEG1/2 Motion JPEG MPEG-4 H.263/ Sorenson H.263 H.264 WMV3	LPCM MPEG-AUDIO Dolby DD/(AC 3) AAC, HEAAC
*.asf	ASF	WMV3	MPEG-AUDIO
*.wmv	WMV	WMV3	
*.mkv	MKV	MPEG1/2 MPEG-4 HEVC/ H.265 WMV3	LPCM MPEG-AUDIO AAC, HEAAC

*.rm *.rmvb	RM, RMVB	RV30/ RV40	COOK AAC, HEAAC
*.ts *.tp *.trp	TS	MPEG1/2 H.264	LPCM, MPEG- AUDIO Dolby DD/ DDP (AC 3) AAC, HEAAC
*.mpg *.mpeg	MPG, MPEG	MPEG1/2	LPCM MPEG- AUDIO Dolby DD/ DDP (AC 3) AAC, HEAAC
*.DAT *.VOB	MPG, MPEG	MPEG1/2	LPCM MPEG- AUDIO Dolby DD/ DDP (AC 3) AAC, HEAAC
*.3gpp *.3gp	3GPP	MPEG-4 H.263 H.264	LPCM MPEG- AUDIO Dolby DD/(AC 3) AAC, HEAAC

- 1 如果内容或者封装或者类型不符合标准, 视频内容有可能无法正常播放, 某些片源的具体参数超出解码范畴造成的不能播放, 不属本机故障。

2 不支持动态的GIF图片。

! 注意

- 将设备连接到电视之前, 请先备份文件以防文件受损或数据丢失。对于不支持USB存储设备, Philips不承担任何责任, 同时, 对于该设备中的数据损坏或丢失也概不负责。
- 可能不支持功率较大的USB设备。(超过0.5A)
- 连接或使用USB设备时, 如果出现功率过载警告信息, 则可能无法识别此设备或设备可能产生故障。

从连接的USB储存设备中观看照片与播放音乐及影片

- 1 打开电视。
- 2 连接USB储存设备到电视的USB插槽。
- 3 按信号源。
- 4 选择 [多媒体], 然后按确认。
↳ USB浏览页开启。

观看照片

该功能用于观看图片。

- 1 在USB浏览页中选择[图片]后, 按确认键进入图片预览界面。
- 2 在图片预览界面, 按 ▲▼◀▶ 键选择您想欣赏的图片, 按确认键开始播放。
- 3 在图片播放时, 按功能列表键呼出设置菜单。按屏幕上的操作选项设置图片:
 - ▶||: 开始或暂停播放图片。
 - ◀ / ▶: 播放上一张图片或下一张图片。

- ▲：旋转图片。
- [OK]：放大图片。

聆听音乐

该功能用于欣赏音乐。

- 1 在USB浏览页中选择 [音乐]后，按**确认**键进入音乐预览界面。
- 2 在音乐播放时，可选择下列图标后按**确认**键操作音乐设置：
 - ▶||：开始或暂停播放音乐。
 - ◀▶▶：播放上一首或下一首音乐。
 - ⌘：随机播放。
 - ↺：循环播放。

观看影片

该功能用于观看电影。

- 1 在USB浏览页中选择 [电影]后，按**确认**键进入电影预览界面。
- 2 在电影预览界面，按 ▲▼◀ 键选择您想欣赏的电影，按**确认**键开始播放。
- 3 在电影播放时，按**功能列表**键呼出设置菜单，按 ◀ 键选择屏幕上的图标进行操作：
 - ▶||：开始或暂停播放电影。
 - ◀▶▶：快退或快进。
 - ↺：循环播放。

浏览文本

该功能用于观看文本。

- 1 在USB浏览页中选择 [文本]后，按**确认**键进入文本阅读界面。
- 2 在文本预览界面，按 ▲▼◀ 键选择您想欣赏的文本，按**确认**键开始阅读。

移除USB储存装置

! 注意

- 请依照下列步骤移除以预防损坏USB储存装置。

- 1 按**返回**键切换离开USB浏览页。
- 2 等候约五秒钟后再移除USB储存装置。

更新电视软件

Philips 不断努力改进其产品，我们建议您在推出更新时对您的电视软件进行更新。请访问 www.philips.com/support 网站查询是否有更新。

将电视机重置为出厂设置

您可以恢复电视机的默认画面和声音设置。频道安装设定保持不变。

- 1 按 **设置**。
- 2 按 ▲▼◀ 选择 [设置] > [重设默认值]。
↳ 将显示 [重设默认值] 菜单。
- 3 按 **确认** 进入重置菜单，选择 [确定] 按**确认** 进入重置。
- 4 按 **功能列表** 退出。

6 安装频道

本章介绍重新设定和微调频道的方法。

自动安装频道

本节介绍自动搜索和储存频道的方法。

- 1 按 **设置**。
- 2 按 **▲▼◀▶** 选择 [电视] > [频道] > [自动搜台]。
- 3 按 **确认**。
- 4 TV开始自动搜台。

手动安装频道

本节介绍手动搜索和储存模拟/数字电视频道的方法。

搜索并储存新的电视频道

- 1 按 **设置**。
- 2 按 **▲▼◀▶** 选择 [电视] > [频道] > [模拟频道手动搜台] / [数字频道手动搜台]。
↳ 将显示 [模拟频道手动搜台] / [数字频道手动搜台] 搜台菜单。
- 3 在搜索选项按数字按钮手动输入频率 (模拟频道) / 在频道号选项选择频道号或频率 (数字频道)。
- 4 按 **◀** 键开始搜索台或停止搜索台 (模拟频道) / 按确认键开始搜索 (数字频道)。
- 5 按 **功能列表** 退出。

频道跳过

- 1 按 **设置**。

- 2 按 **▲▼◀▶** 选择 [电视] > [频道] > [频道编辑]。
↳ 将显示 [频道编辑] 菜单。
- 3 按 **▲▼** 选择需要跳过的频道, 然后按 **确认**, 按 **蓝色键** 选择跳过。
- 4 重复前面的步骤以跳过更多频道。

提示

- 使用遥控器上的数字按钮访问跳过的频道。
- 要访问跳过的频道, 请重复步骤 1 到 4, 然后按 **蓝色键** 取消勾选。

频道删除

- 1 按 **设置**。
- 2 按 **▲▼◀▶** 选择 [电视] > [频道] > [频道编辑]。
↳ 将显示 [频道编辑] 菜单。
- 3 按 **▲▼** 选择需要删除的频道, 然后按 **红色键** 删除。

重命名频道 (模拟电视)

您可以重命名频道。选择频道时, 其名称将会显示。

- 1 按 **设置**。
- 2 按 **▲▼◀▶** 选择 [电视] > [频道] > [频道编辑]。
↳ 将显示 [频道编辑] 菜单。
- 3 按 **▲▼** 选择需要重命名的频道, 按 **绿色键** 编辑名称。
- 4 按 **▲▼◀▶** 选择字符。
- 5 按 **确认** 完成频道重命名。

提示

- 频道名称最多可以包含 5 个字符。

7 连接设备

本节介绍如何连接带不同接口的设备。

注

- 您可以使用不同类型的接口将设备连接到电视。

底部接口

① HDMI

Blu-ray播放器等高清数字设备中的数字音频和视频输入。

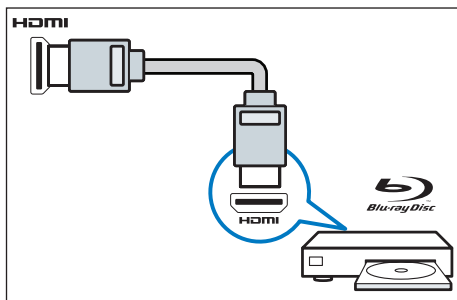

② 耳机

立体声音频输出到耳机。

注

- 耳机插入时，电视扬声器会自动静音。

③ SERV.U

仅供专业维修人员使用。

侧面接口

① USB

USB 存储设备中的数据输入。

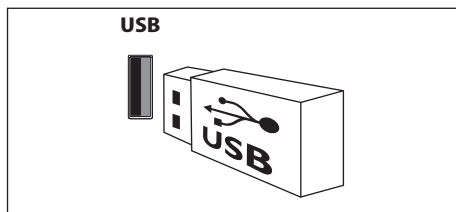

注

- 本机不支持自带电源的USB设备。用户使用USB接口时，电视至USB设备间的连接线不宜过长，建议小于50厘米。

② 电视输入

天线、有线或卫星的信号输入。

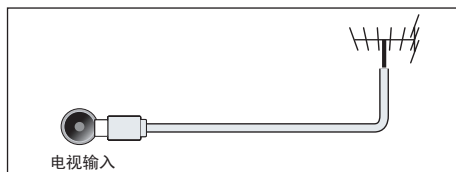

注

- 由于用户装修时电源的地线与有线信号的地线电压有差异，可能造成有线信号与电视机连接处会有发热的情况，情况严重时会导致事故的发生，为了避免不安全事故的发生及提高观看电视的安全性，电视机内置集成天线隔离器。

- ③ 视频输入(视频 音频 左/右)
DVD播放机或游戏机等模拟或
数字设备中的模拟音频视频输入。

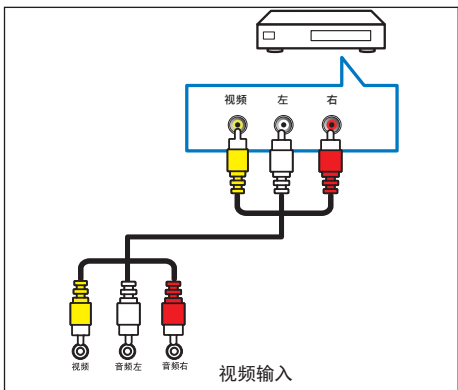

连接到计算机

将计算机连接到电视之前

- 将计算机上的屏幕刷新率设置为 60Hz。
- 在计算机上选择一个支持的屏幕分辨率。

通过以下一种接口连接计算机：

注

- 通过 DVI 连接需要额外一条音频线。
- HDMI 线

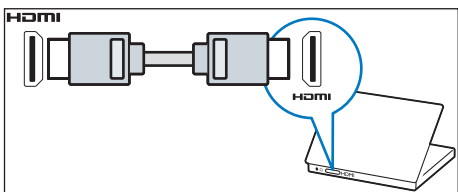

- DVI-HDMI线

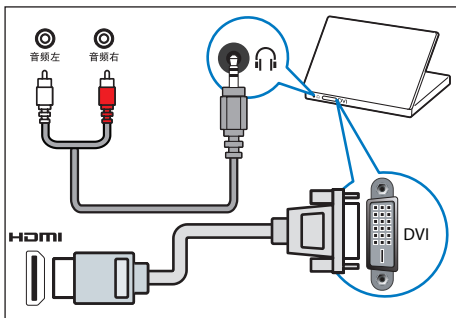

- HDMI 线和 HDMI-DVI 适配器

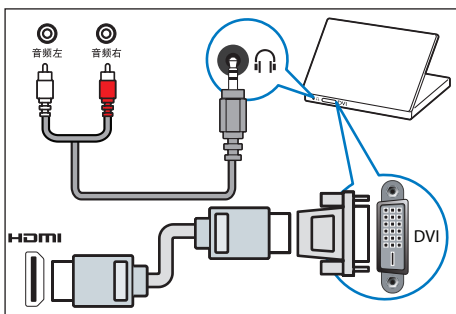

使用 Philips EasyLink

充分利用您的 Philips EasyLink HDMI-CEC 兼容设备可增强控制功能而达到最大效益。透过 HDMI 接口连接的 HDMI-CEC 兼容设备可以由电视遥控器进行控制。

要启用 Philips EasyLink，您需要：

- 透过HDMI接口连接两个以上的 HDMI-CEC 兼容设备
- 确认每个HDMI-CEC兼容设备都正常运作
- 切换到 EasyLink

注

- EasyLink 兼容设备必须已经打开并被选作信号源。
- Philips 不保证 100% 与所有 HDMI CEC 设备实现互操作性。

打开或关闭 EasyLink

启用HDMI-CEC兼容设备后,电视会自动打开并切换到正确的信号源。

注

- 如果您不打算使用 Philips EasyLink, 请不要启用它。

- 1 按设置。
- 2 选择 [EasyLink] 。
- 3 选择 [关] 或是 [开], 然后按确认。

使用快捷播放

- 1 启用 EasyLink 后, 在设备上按下播放。
 - ↳ 电视会自动切换到正确的信号源。

使用快捷待机

- 1 按遥控器上的  (待机-开机)。
 - ↳ 电视及所有连接的HDMI设备将会切换到待机。

8 产品信息

产品信息可能会随时变更，恕不另行通知。有关详细产品信息，请转到 www.philips.com/support。

支持的显示分辨率

计算机格式

- 分辨率 - 刷新率:
 - 640 x 480 - 60Hz
 - 800 x 600 - 60Hz
 - 1024 x 768 - 60Hz
 - 1360 x 768 - 60Hz
 - 1920 x 1080 - 60Hz

视频格式

- 分辨率 - 刷新率:
 - 480i - 60Hz
 - 480p - 60Hz
 - 576i - 50Hz
 - 576p - 50Hz
 - 720p - 50Hz, 60Hz
 - 1080i - 50Hz, 60Hz
 - 1080p - 50Hz, 60Hz.

多媒体

- 支持的存储设备: USB (仅支持 FAT 或 FAT32 USB 存储设备。)
- 支持的多媒体文件格式:
 - 图像: JPEG、BMP、PNG
 - 音频: MP3
 - 视频: AVI, MP4, RMVB, MKV

(以上文件格式若出现无法播放的情况请参考“支持的多媒体文件编码”，具体请参阅第13页)

音频输出功率

- 43PFF3282/T3: 8W x 2

固有分辨率

- 43PFF3282/T3: 1920 x 1080

调谐器 / 接收 / 传输

- 天线输入: 75ohm同轴 (IEC75)
- 电视系统: PAL, D/K, DTMB
- 视频播放: NTSC, PAL

遥控器

- 电池: 2 x AAA (R03类型)

电源

- 主电源: 220V~, 50Hz
- 待机能耗: ≤ 0.5 W
- 环境温度: 5到45摄氏度
- 功耗:
 - 43PFF3282/T3: 74W

支持的电视机安装托架

要安装电视机，请购买飞利浦电视机安装托架或与 VESA 标准兼容的电视机托架。为避免损坏电缆和插口，请确保电视机背面至少保留 2.2 英寸或 5.5 厘米的间隙。

警告

- 请按照随电视机安装托架一起提供的所有说明操作。Koninklijke Philips N.V. 对由于电视机安装不当而造成的事故、人身伤害或损失不负任何责任。

电视 屏幕 尺寸(英寸)	需要的点 距 (mm)	需要的安装 螺钉
43	200x100	4 x M6 (建 议螺丝有 效螺牙长度 8-10mm, 不 含壁挂架厚 度)

产品规格

设计和规格若有变更，恕不另行通知。

43PFF3282/T3

- 不带电视支架
 - 尺寸(宽x高x深): 970.56 x 565.96 x 88.66 (mm)
 - 重量: 6.93 kg
- 带电视支架
 - 尺寸(宽x高x深): 970.56 x 627.18 x 193.95 (mm)
 - 重量: 7.0 kg

中国能效等级

根据中国大陆《平板电视能效限定值及能效等级》，本液晶电视符合以下要求：

型号	43PFF3282/T3
能效指数 (EEI _{LCD})	≥1.3
被动待机功率 (W)	≤0.50
能源效率等级	3级
能效标准	GB 24850-2013

9 故障排除

本节介绍常见问题及其解决方案。

一般电视问题

电视无法开机：

- 从电源插座上拔下电源线插头。待一分钟后重新连接上。
- 检查电源线已牢固连接。

遥控器操作不正常：

- 检查遥控器电池的 +/- 极安装正确。
- 如果遥控器电池耗尽或泄露，请予以更换。
- 清洁遥控器和电视传感器镜头。

电视待机指示灯闪烁红色：

- 从电源插座上拔下电源线插头。等到电视冷却下来再重新连接电缆。如果闪烁仍然发生，请联系Philips客户关怀中心。

忘记解锁电视锁功能的密码

- 输入 ‘3448’。

电视菜单显示语言错误。

- 将电视菜单更改想要的语言。

打开/关闭电视至待机状态时，听到电视机箱中发出吱吱声：

- 无需执行任何操作。吱吱声是电视冷却和预热时正常伸缩发出的正常声响。这不会影响性能。

电视频道问题

上一个安装的频道没有出现在频道列表中：

- 检查选择的频道列表正确。

画面问题

电视已打开，但没有画面：

- 检查天线已正确连接到电视。
- 检查正确的设备被选作电视信号源。

有声音没画面：

- 检查画面设置正确。

天线连接造成电视接收信号不好：

- 检查天线已正确连接到电视。
- 扩音器、未接地的音频设备、霓虹灯、高层建筑和其它巨形物体会影响接收质量。如果可能，请尝试通过改变天线方向或将上述设备远离电视来改善接收质量。
- 如果只有一个频道的接收效果差，请微调此频道。

所连设备的画面质量差：

- 检查设备连接正确。
- 检查画面设置正确。

电视没有保存画面设置：

- 检查电视位置被设置为家庭设置。此模式可以让您灵活地更改和保存设置。

画面不适合屏幕，太大或太小：

- 尝试使用不同的画面格式。

画面位置不正确：

- 有些设备中的画面信号可能无法正确适合屏幕。请检查该设备的信号输出。

声音问题

有画面，但声音质量差：

注

- 如果检测不到音频信号，则电视会自动关闭音频输出 — 这不表示有故障。

- 检查所有线缆连接正确。
 - 检查音量未设置为0。
 - 检查声音没有静音。
- 有画面，但声音质量差：
- 检查声音设置正确。
- 有画面，但只有一个扬声器有声音：
- 检查声音平衡被设置为中间。

HDMI 连接问题

HDMI 设备有问题：

- 请注意，HDCP (高带宽数字内容保护) 支持可能会延迟电视显示 HDMI 设备中内容的时间。
- 如果电视不识别 HDMI 设备，并且不显示画面，请尝试将信号源从一个设备切换另一个后再重新切换回。
- 如果声音断断续续，请检查一下 HDMI设备的输出设置是否正确。
- 如果您使用 HDMI 转 DVI 适配器或HDMI 转 DV I线，请检查附加音频线是否已连接到AUDIO (仅限迷你插孔)。

计算机连接问题

电视上的计算机显示不稳定：

- 检查您的 PC 使用支持的分辨率和刷新率。
- 将电视画面格式设置为无压缩。

联系我们

如果您无法解决问题，请在以下网址参考本电视的常见问题：www.philips.com/support。

如果问题仍然未解决，请联系当地的 Philips客户服务中心。

警告

- 请勿尝试自行维修电视。这可能会造成严重人身伤害、对电视造成无法挽回的损坏，或者使保修失效。

注

- 在你联络Philips的客服中心之前，请将电视机的型号及序号记录下来。这些号码印刷在电视机的后壳以及包装上。

电子电气产品有害物质限制使用标识要求

本产品有害物质名称及含量

零部件名称		有害物质					
		铅 (Pb)	汞 (Hg)	镉 (Cd)	六价铬 (Cr(VI))	多溴联苯 (PBB)	多溴二苯醚 (PBDE)
塑料外框		○	○	○	○	○	○
后壳		○	○	○	○	○	○
LCD 面板	CCFL	×	×	○	○	○	○
	LED	×	○	○	○	○	○
电路板组件*		×	○	○	○	○	○
底座		○	○	○	○	○	○
电源线		×	○	○	○	○	○
其他线材		×	○	○	○	○	○
遥控器		×	○	○	○	○	○
<p>*: 电路板组件包括印刷电路板及其构成的零部件，如电阻、电容、集成电路、连接器等。</p> <p>本表格根据 SJ/T 11364 的规定编制</p> <p>○: 表示该有害物质在该部件所有均质材料中的含量均在GB/T 26572 规定的限量要求以下。</p> <p>×: 表示该有害物质至少在该部件的某一均质材料中的含量超出GB/T 26572 规定的限量要求。</p> <p>备注: 以上打“×”的部件，应功能需要，部分有害物质含量超过GB/T 26572规定的限量要求，但是符合欧盟RoHS法规要求(属于豁免部分)。</p>							



该电子电气产品含有某些有害物质，在环保使用期限内可以放心使用，超过环保使用期限之后则应该进入回收循环系统。

《废弃电器电子产品回收处理管理条例》提示性说明

为了更好地关爱及保护地球，当用户不再需要此产品或产品寿命终止时，请遵守国家废弃电器电子产品回收处理相关法律法规，将其交给当地具有国家认可的回收处理资质的厂商进行回收处理。



© 2017 Koninklijke Philips N.V.

All rights reserved.

Document order number: Q41G43MV81301A

Philips 和 Philips 盾牌图形是皇家飞利浦有限公司的注册商标，

其使用需遵循皇家飞利浦有限公司的许可。

出版日期：2017年2月