

Register your product and get support at  
[www.philips.com/welcome](http://www.philips.com/welcome)

9000 series Smart LED TV

32PFL9606  
37PFL9606  
40PFL9606  
52PFL9606  
46PFL9706



# Manual de usuario

**PHILIPS**

Todos los derechos reservados. Las especificaciones están sujetas a cambios sin previo aviso. Las marcas comerciales son propiedad de Koninklijke Philips Electronics N.V. o de sus respectivos propietarios. Philips se reserva el derecho de cambiar los productos en cualquier momento sin obligación de ajustar los productos anteriores en consecuencia.

El material incluido en este manual se considera suficiente para el uso al que está destinado el sistema. Si el producto, sus módulos individuales o procedimientos se utilizan para otros propósitos diferentes de los que aquí se especifican, se debe obtener la confirmación de su validez e idoneidad. Philips garantiza que el material por sí mismo no infringe ninguna patente en los Estados Unidos. No existe ninguna otra garantía expresa o implícita.

Philips exime toda responsabilidad por cualquier error en el contenido de este documento o por cualquier problema que se derive del mismo. Los errores notificados a Philips se corregirán y publicarán en el sitio Web de asistencia de Philips tan pronto como sea posible.

#### Condiciones de la garantía

- Riesgo de lesiones, de daños al televisor o de anulación de la garantía. Nunca intente reparar el televisor usted mismo.
- Utilice el televisor y los accesorios únicamente como los ha diseñado el fabricante.
- El signo de precaución de la parte posterior del televisor indica riesgo de descarga eléctrica. Nunca extraiga la cubierta del televisor. Póngase siempre en contacto con el servicio de atención al cliente de Philips para cualquier servicio o reparación.
- Cualquier operación prohibida de manera expresa en el presente manual o cualquier ajuste o procedimiento de montaje no recomendado o no autorizado en éste invalidarán la garantía.

#### Características de píxeles

Este producto LCD dispone de un gran número de píxeles de color. Aunque posee píxeles efectivos de un 99,999% o más, pueden aparecer puntos negros o claros (rojo, verde o azul) constantemente en la pantalla. Se trata de una propiedad estructural de la pantalla (dentro de los estándares habituales de la industria) y no de un fallo.

#### Software de código abierto

Este televisor contiene software de código abierto. Por la presente Philips ofrece la entrega, bajo solicitud, de una copia completa del código fuente correspondiente a los paquetes de software de código abierto con copyright para los que esta oferta sea obligatoria. Esta oferta es válida hasta tres años después de la compra del producto para cualquier persona que reciba esta información. Para obtener el código fuente, póngase en contacto con [open.source@philips.com](mailto:open.source@philips.com). Si prefiere no usar el correo electrónico o si no recibe confirmación en una semana tras enviarnos un correo a esta dirección de correo electrónico, escriba una carta en inglés a

Open Source Team, Philips  
Intellectual Property & Standards, P.O. Box 220, 5600  
AE Eindhoven, The Netherlands

Si no recibe la confirmación oportuna de la carta, envíenos un correo a la dirección de correo electrónico anterior. Los términos de las licencias y los reconocimientos del software de código abierto que se utilizan en este producto se incluyen en un folleto independiente.

#### Cumplimiento de la normativa sobre CEM

Koninklijke Philips Electronics N.V. fabrica y vende muchos productos dirigidos a consumidores que, al igual que los dispositivos electrónicos, en general pueden emitir y recibir señales electromagnéticas. Uno de los principios empresariales clave de Philips es tomar todas las medidas de salud y seguridad necesarias para nuestros productos y cumplir así todos los requisitos legales y los estándares EMF aplicables a la hora de fabricar los productos. Philips se ha comprometido a desarrollar, fabricar y comercializar productos que no provoquen efectos negativos para la salud. Philips confirma que el uso de adecuado de los productos para la finalidad para la que fueron diseñados es seguro según las evidencias científicas disponibles actualmente. Philips desempeña un papel activo en el desarrollo de estándares internacionales de seguridad y sobre CEM, con lo cual Philips se anticipa a desarrollos futuros en la estandarización para integrarlos rápidamente en sus productos.

#### Normativa CEM

- Para mantener la conformidad con la directiva de Compatibilidad electromagnética (CEM) (2004/108/EC), el enchufe de red del producto no debe desmontarse del cable de alimentación.
- En caso de que el aparato no se restablezca en modo DLNA/Net TV, será necesaria la intervención del usuario.

#### Copyright

Windows Media es una marca registrada o marca comercial de Microsoft Corporation en EE.UU. y/o en otros países.

Fabricado con licencia de Dolby Laboratories. Dolby y el símbolo de doble D son marcas comerciales de Dolby Laboratories.

DLNA®, el logotipo de DLNA y DLNA CERTIFIED® son marcas comerciales, marcas de servicio o marcas de certificación de la Digital Living Network Alliance.

HDMI, el logotipo de HDMI y High-Definition Multimedia Interface son marcas comerciales o marcas comerciales registradas de HDMI Licensing LLC en Estados Unidos y otros países.

Todas las demás marcas comerciales registradas y no registradas son propiedad de sus respectivos propietarios.



SDHC Logo is a trademark of SD-3C, LLC.

---

# Contenido

---

<b>1</b>	<b>Introducción</b>	<b>4</b>
1.1	Presentación del televisor	4
1.2	Montaje	8
1.3	Botones del televisor	10
1.4	Registre su televisor	12
1.5	Ayuda y asistencia técnica	13

---

<b>2</b>	<b>Uso del televisor</b>	<b>14</b>
2.1	Mando a distancia	14
2.2	Menús	17
2.3	Ver televisión	19
2.4	Ver 3D	23
2.5	Ver un dispositivo conectado	25
2.6	Subtítulos e idiomas	26

---

<b>3</b>	<b>Más TV</b>	<b>27</b>
3.1	Net TV	27
3.2	Televisión interactiva	30
3.3	Texto	31
3.4	Vídeos, fotos y música	33
3.5	Grabación de USB	35
3.6	Juegos	37
3.7	Bloqueos y temporizadores	38

---

<b>4</b>	<b>Configuración</b>	<b>39</b>
4.1	Imagen y sonido	39
4.2	Ambilight	41
4.3	Canales	43
4.4	Red	45
4.5	Dispositivos	47
4.6	Acceso universal	48
4.7	Software	49

---

<b>5</b>	<b>Conexiones</b>	<b>50</b>
5.1	Primeras conexiones	50
5.2	Sobre los cables	51
5.3	Conexión de dispositivos	53
5.4	Conectar más dispositivos	61
5.5	Red	65
5.6	Tarjeta SD	66
5.7	Common interface CAM	67

---

<b>6</b>	<b>Solución de problemas</b>	<b>68</b>
6.1	Información de contacto	68
6.2	Mando a distancia del televisor	69
6.3	Canales de TV	70
6.4	Imagen y sonido	71
6.5	Dispositivos	73
6.6	Vídeos, fotos y música	74
6.7	Red	75

---

<b>7</b>	<b>Accesorios</b>	<b>76</b>
7.1	Software	76
7.2	Medio ambiente	77
7.3	Alimentación y recepción	79
7.4	Pantalla y sonido	80
7.5	Resoluciones de pantalla	81
7.6	Multimedia	82
7.7	Conectividad	83
7.8	Dimensiones y pesos	84

---

<b>Índice</b>	<b>85</b>
---------------	-----------

# 1 Introducción

## 1.1 Presentación del televisor

### Mando a distancia

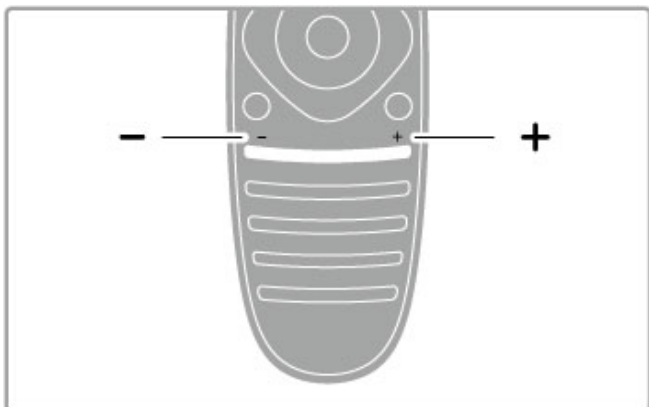

Para ajustar el volumen.

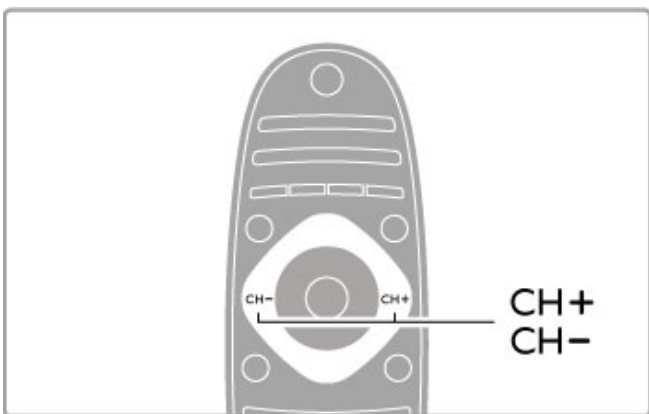

Para cambiar de canal.

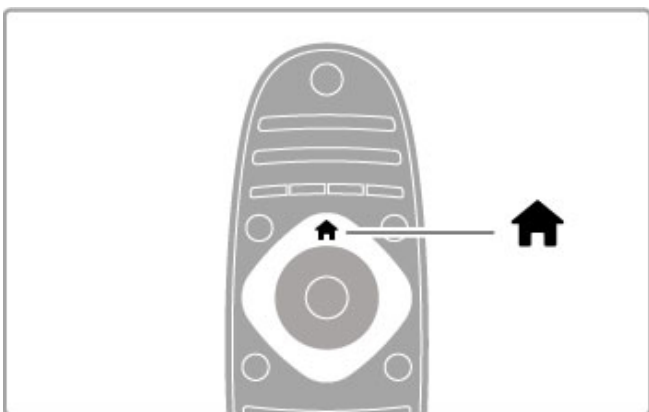

Para abrir o cerrar el **menú de inicio** 🏠.

Abra el menú de inicio como punto de partida para usar el televisor.

Desde el menú de inicio, puede iniciar o detener una actividad, como ver la televisión (mediante **Ver televisión**) o reproducir una película de DVD.

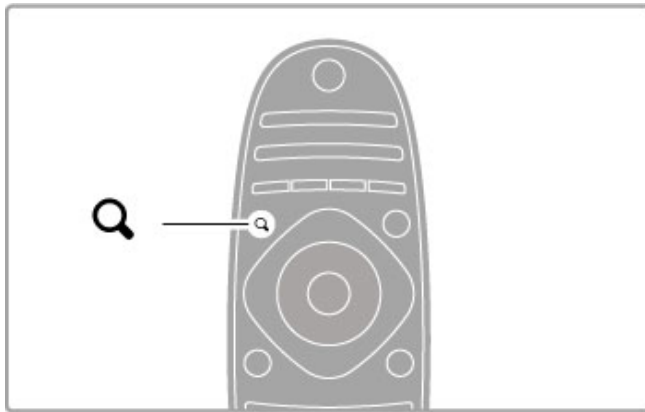

Para abrir o cerrar el **menú de búsqueda** Q.

Use el menú de búsqueda para abrir la **lista de canales** mientras ve un canal de televisión, o la lista de vídeos y música cuando explore el contenido del PC en el televisor.

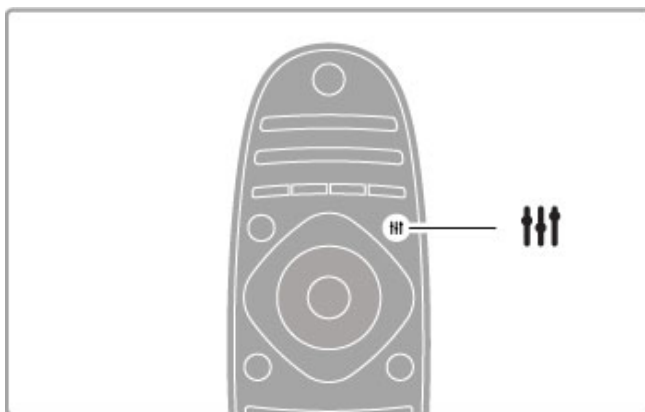

Para abrir o cerrar el **menú de ajustes** 👤.

Abra el menú Ajustes para configurar rápidamente los ajustes de imagen y sonido.

Puede seleccionar la opción **Juego**, que resulta ideal para videojuegos, o bien, cambiar la configuración de sonido Surround de los altavoces del televisor.

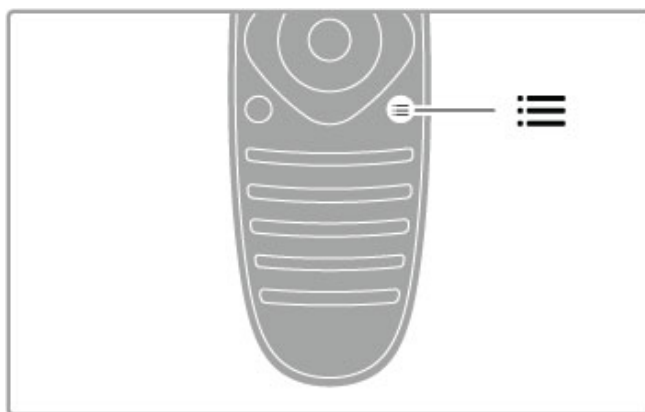

Para abrir o cerrar el **menú de opciones** ☰.

Abra el menú de opciones para seleccionar la configuración opcional relacionada con aquello que esté viendo o haciendo en el televisor.

Mientras ve un canal, puede marcarlo como favorito, o al ver una secuencia de diapositivas, puede parar la secuencia.

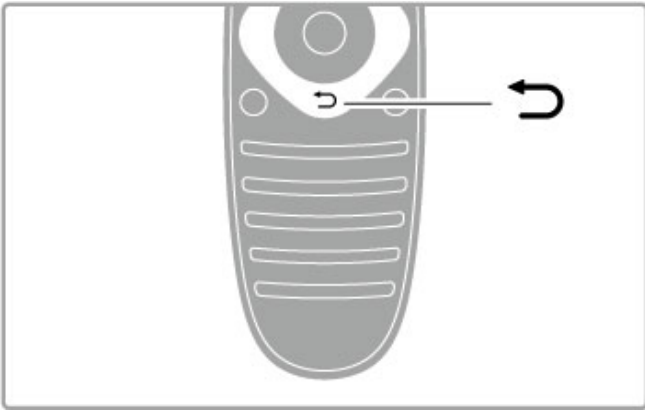

Volver ↩.

Volver le permite volver al canal de televisión anterior o retroceder un nivel en un menú.

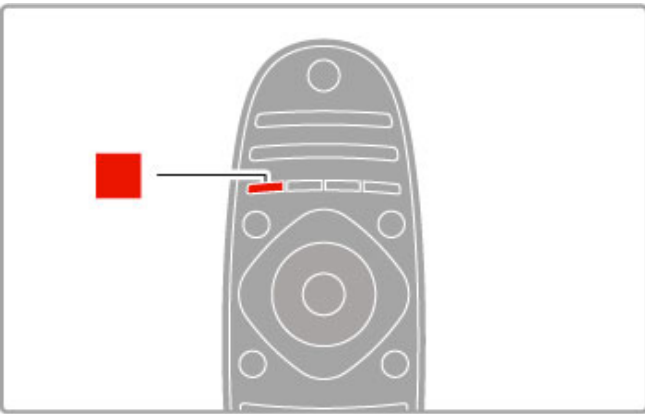

Rojo

El botón rojo le permite seleccionar la opción mostrada en rojo, acceder a la **televisión interactiva** digital o iniciar clips de demostración de televisión.

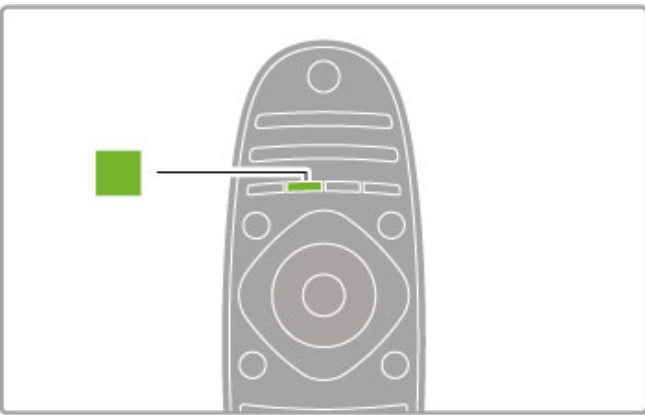

Verde

El botón verde le permite seleccionar la opción mostrada en verde o acceder a los **ajustes ecológicos**.

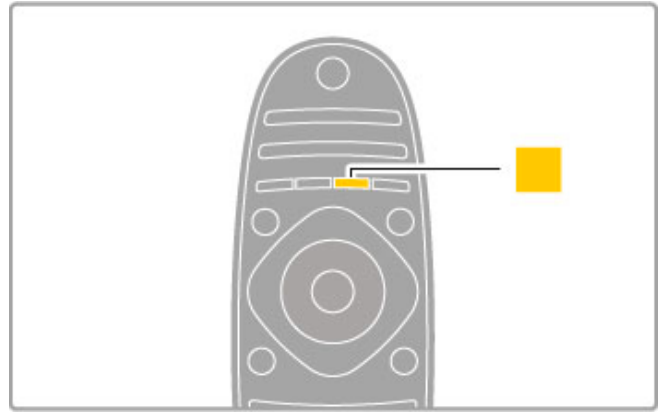

Amarillo

El botón amarillo le permite seleccionar la opción mostrada en amarillo.

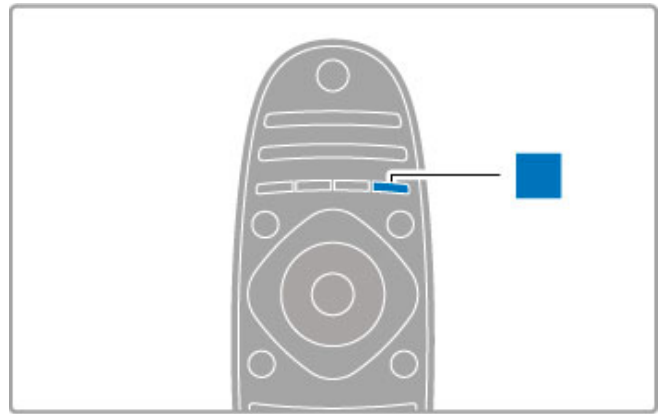

Azul

El botón azul le permite seleccionar la opción mostrada en azul.

Si desea obtener más información sobre el mando a distancia, consulte **Ayuda > Uso del televisor > Mando a distancia > Descripción**.

Además, también puede buscar cualquier tema de ayuda en la página de **búsqueda** .

Pulse **▲** para seleccionar la siguiente presentación del televisor.

## Conexión de dispositivos

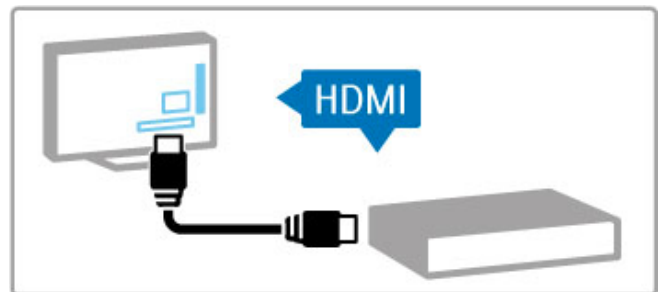

Utilice la conexión **HDMI™** para conectar videoconsolas y reproductores de DVD o Blu-ray Disc.

La conexión HDMI ofrece la máxima calidad de sonido e imagen y, en dispositivos con **EasyLink** (HDMI-CEC), permite añadirlos automáticamente en el menú de inicio del televisor.

Tras añadir un dispositivo al menú de inicio, podrá visualizar su contenido. Si éste no cuenta con EasyLink o si no utiliza la conexión HDMI, deberá añadir el dispositivo conectado desde el menú de inicio, mediante la opción **Añadir dispositivos**.

Si desea obtener más información sobre la opción Añadir dispositivos, consulte **Ayuda > Uso del televisor > Menús > Inicio**. 🏠

Si desea obtener más información sobre la función EasyLink, consulte **Ayuda > Uso del televisor > Mando a distancia > Control de dispositivos**.

En el capítulo **Ayuda > Conexiones**, encontrará gráficos como los siguientes para facilitarle la conexión de los dispositivos más comunes.

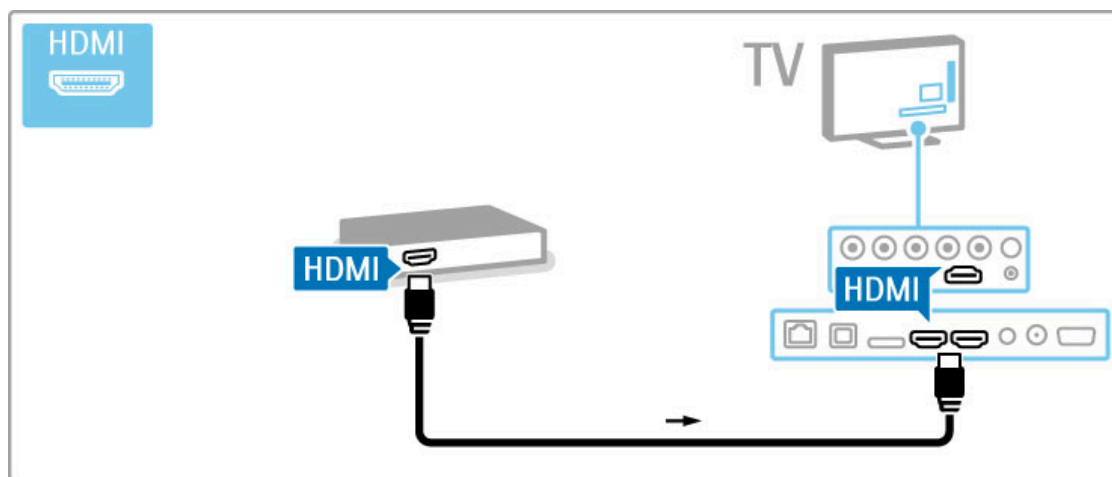

---

## Televisor de alta definición

Este televisor puede mostrar programas en alta definición, pero para disfrutar de la televisión de alta definición, primero deben existir programas en alta definición. Cuando no vea programas en alta definición, la calidad de imagen será la de un televisor normal.

Puede ver programas en **alta definición** en . . .

- un reproductor de Blu-ray Disc
- un receptor digital de alta definición conectado a través de HDMI con suscripción a programas en alta definición
- una emisora por aire en alta definición
- canales que ofrezcan alta definición por la red digital
- una videoconsola de alta definición conectada a través de HDMI con juegos en alta definición

### Clip de vídeo en alta definición

Si desea descubrir la sensacional nitidez y calidad de imagen de la televisión en alta definición, puede reproducir un clip de vídeo en alta definición desde el menú de inicio. Pulse **Inicio >**

**Configuración > Ver demos** (en la segunda página del menú de configuración).

Para obtener más información, póngase en contacto con el distribuidor.

Diríjase a la sección de preguntas más frecuentes de [www.philips.com/support](http://www.philips.com/support) para encontrar la lista de canales o proveedores de alta definición de su país.

---

## Red y Net TV

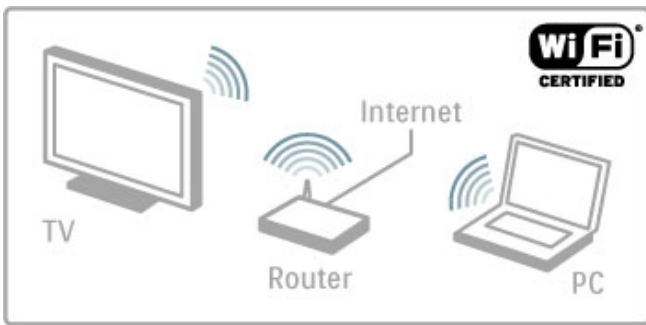

### Red doméstica inalámbrica

Conecte de forma sencilla este televisor a la red doméstica inalámbrica. No se necesita cable de red. Disfrute en la pantalla del televisor de los archivos de música, vídeo y fotografías que tiene en el PC.

Si desea obtener más información sobre la conexión en red, consulte **Ayuda > Configuración > Red**.



### Net TV

Si dispone de conexión a Internet en su red doméstica, puede conectarse a Net TV, un servicio que le ofrece una amplia gama de contenidos en línea, tales como películas, imágenes, música, documentales o juegos.

Si desea obtener más información sobre Net TV, consulte **Ayuda > Más TV > Net TV**.



### Wi-Fi MediaConnect

Wi-Fi MediaConnect le permite reproducir de forma inalámbrica en el televisor películas, música o presentaciones desde su ordenador portátil o de escritorio.

Si desea obtener más información sobre Wi-Fi MediaConnect, consulte **Ayuda > Configuración > Red > Wi-Fi MediaConnect**.

## 1.2 Montaje

### Montaje en soporte o en pared

La base del soporte para TV cuenta con altavoces de TV integrados. Conecte siempre el cable de la base al televisor para poder escuchar el sonido. Para obtener los mejores resultados, coloque el televisor sobre una superficie sólida.

#### Montaje en pared

Gracias a la base y el cuello del soporte para TV, puede montar el televisor en la pared. Combine la base y el cuello para obtener un soporte giratorio, o bien, utilice únicamente la base para montar el televisor próximo a la pared.

Puede encontrar todas las instrucciones de montaje en la guía de inicio rápido que se incluye con el televisor. En caso de que haya perdido esta guía, puede descargarla de [www.philips.com](http://www.philips.com). Utilice el número de producto del televisor para buscar la guía de inicio rápido correspondiente y descargarla.

#### Precaución

El montaje en pared requiere conocimientos técnicos y sólo puede llevarse a cabo por personal cualificado. Además, el montaje en pared debe satisfacer los requisitos de seguridad correspondientes al peso del televisor. Antes de colocarlo, lea también las precauciones de seguridad.

Koninklijke Philips Electronics N.V. no asume ninguna responsabilidad por un montaje inadecuado o un montaje que pueda causar accidentes o lesiones.

### Información de VESA

El televisor admite un soporte de montaje en pared compatible con VESA (no incluido).

Utilice los siguientes códigos VESA para adquirir el soporte: VESA MIS-F 200, 100, M6

Utilice un tornillo de la longitud que se indica en el dibujo.

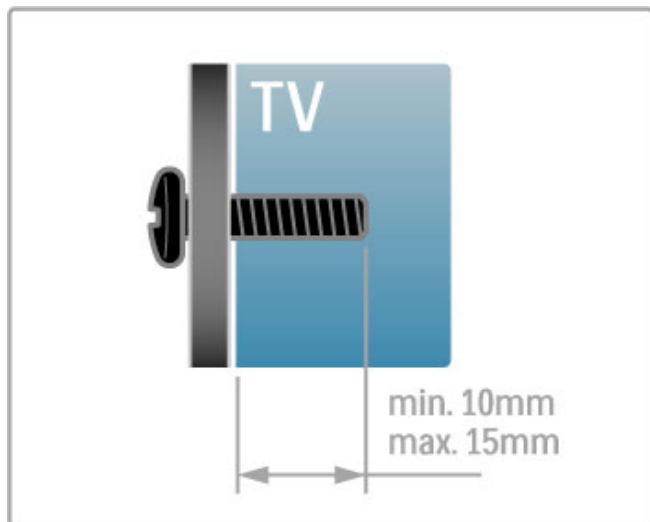

### Colocación del televisor

Lea también las precauciones de seguridad antes de colocar el televisor.

- Coloque el televisor donde la luz no se refleje directamente en la pantalla.
- Atenúe la iluminación de la habitación para conseguir el mejor efecto Ambilight.
- Coloque el televisor a una distancia de hasta 25 cm de la pared para conseguir el mejor efecto Ambilight.

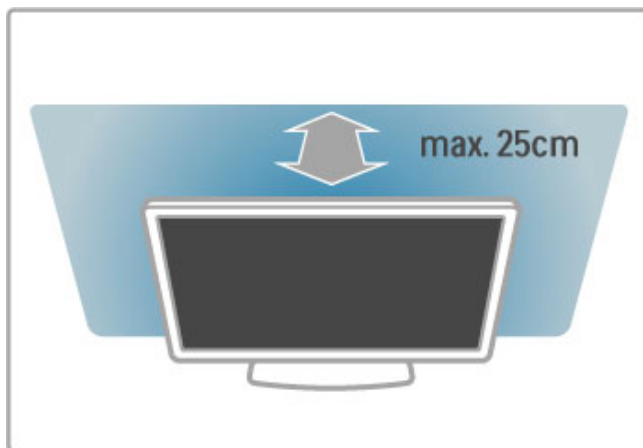

Coloque el televisor a la distancia ideal de visualización. Saque mayor partido a las imágenes de la televisión de alta definición o a cualquier imagen, sin sufrir fatiga ocular alguna. Busque el lugar óptimo frente al televisor para disfrutar de la mejor experiencia posible y relajarse viendo la televisión.

La distancia ideal para ver la televisión es tres veces el tamaño diagonal de la pantalla. Mientras está sentado, sus ojos deberían quedar al nivel de la parte intermedia de la pantalla.

Para obtener el mejor sonido, coloque el televisor sobre una superficie sólida.

### Seguridad

Asegúrese de leer y comprender todas las instrucciones antes de utilizar el televisor. Si se produce un daño debido a un seguimiento incorrecto de las instrucciones, no se aplicará la garantía.

#### Riesgo de descarga eléctrica o incendio

Nunca exponga el televisor a la lluvia ni al agua. Nunca coloque objetos que contengan líquido, como jarrones, cerca del televisor. Si se derraman líquidos sobre el televisor, o dentro de él, desconéctelo inmediatamente de la toma de alimentación. Póngase en contacto con el servicio de atención al consumidor de Philips para que se compruebe el televisor antes de su uso.

- No exponga el televisor, el mando a distancia o las pilas a un calor excesivo. No coloque estos objetos cerca de velas encendidas, llamas sin protección u otras fuentes de calor, incluida la luz solar directa.
- Nunca inserte objetos en las ranuras de ventilación u otras aberturas del televisor.
- Nunca coloque objetos pesados sobre el cable de alimentación.
- Evite ejercer fuerza en los enchufes. Los enchufes sueltos pueden generar arcos voltaicos o un incendio. Asegúrese de que el cable de alimentación no esté tirante cuando gire la pantalla del televisor.
- Al desconectar el cable de alimentación, tire siempre de la clavija, nunca del cable. Asegúrese de poder acceder sin dificultad a la clavija de alimentación en todo momento.



### Riesgo de lesiones o daños al televisor

- Son necesarias dos personas para levantar y transportar un televisor que pesa más de 25 kilos.
- Si monta el televisor en un soporte, utilice sólo el soporte suministrado. Fije el soporte al televisor firmemente. Coloque el televisor sobre una superficie lisa y nivelada que aguante el peso del televisor y del soporte.
- Si monta el televisor en la pared, asegúrese de que el soporte de pared puede soportar de manera segura el peso del televisor. Koninklijke Philips Electronics N.V. no acepta ninguna responsabilidad por un montaje en pared inadecuado que pueda causar accidentes, lesiones o daños.
- Las piezas de este producto pueden estar hechas de vidrio. Manéjelas con cuidado para evitar lesiones o daños.

### Riesgo de daños al televisor.

Antes de conectar el televisor a la toma de alimentación, asegúrese de que el voltaje de alimentación se corresponda con el valor impreso en la parte posterior del producto.

### Riesgo de lesiones a los niños

Tenga en cuenta estas precauciones para evitar que el televisor se vuelque y provoque lesiones a los niños:

- Nunca coloque el televisor en una superficie cubierta con un paño u otro material del que se pueda tirar.
- Asegúrese de que ninguna parte del televisor sobresalga por el borde de la superficie de montaje.
- Nunca coloque el televisor en un mueble alto (como una estantería), sin fijar tanto el mueble como el televisor a la pared o a un soporte adecuado.
- Enseñe a los niños los peligros que conlleva subirse al mueble para llegar al televisor.

### Riesgo de ingestión de las pilas

El mando a distancia puede contener pilas de botón que los niños pequeños podrían tragar fácilmente. Mantenga estas pilas fuera del alcance de los niños en todo momento.

### Riesgo de sobrecalentamiento

Nunca instale el producto en un espacio reducido. Deje siempre un espacio de 10 cm en torno al televisor para que se ventile. Asegúrese de que las ranuras de ventilación del televisor nunca estén cubiertas por cortinas u otros objetos.

### Tormentas con aparato eléctrico

Desconecte el televisor de la toma de alimentación y la antena antes de que se produzcan tormentas eléctricas. Durante este tipo de tormentas, nunca toque ninguna parte del televisor, del cable de alimentación ni del cable de antena.

### Riesgo de daños auditivos

Procure no usar los auriculares o cascos con un volumen alto o durante un período de tiempo prolongado.

### Bajas temperaturas

Si el televisor se transporta a temperaturas inferiores a los 5 °C, desembale el televisor y espere a que la temperatura del aparato alcance la temperatura ambiente antes de conectar el televisor a la toma de alimentación.

---

## Mantenimiento

- Nunca toque, presione, frote ni golpee la pantalla con ningún objeto.
- Desenchufe el televisor antes de limpiarlo.
- Limpie el televisor y el marco con un paño suave humedecido. Nunca utilice sustancias como alcohol, productos químicos o detergentes domésticos en el televisor.
- Para evitar deformaciones y que el color pierda intensidad, limpie de inmediato las gotas de agua.

- Evite las imágenes estáticas en la medida de lo posible. Las imágenes estáticas son las que permanecen en la pantalla durante mucho tiempo, por ejemplo, los menús en pantalla, las franjas negras, visualizaciones de la hora, etc. Si tiene que utilizar imágenes estáticas, reduzca el contraste y el brillo de la pantalla para evitar daños.

---

## Temperatura y humedad

En raras ocasiones, según la temperatura y la humedad, puede producirse una pequeña condensación dentro del cristal frontal del televisor (en algunos modelos). Para evitar que esto suceda, no exponga el televisor directamente a la luz solar, el calor o la humedad extrema. Si se produce la condensación, ésta desaparecerá espontáneamente mientras el televisor está encendido durante un par de horas. La humedad por condensación no dañará el televisor ni provocará un mal funcionamiento.

## 1.3 Botones del televisor

### Interruptor de encendido

Encienda y apague el televisor mediante el interruptor de encendido/apagado que se encuentra en el lateral derecho del mismo. Cuando está apagado, el televisor no consume energía.

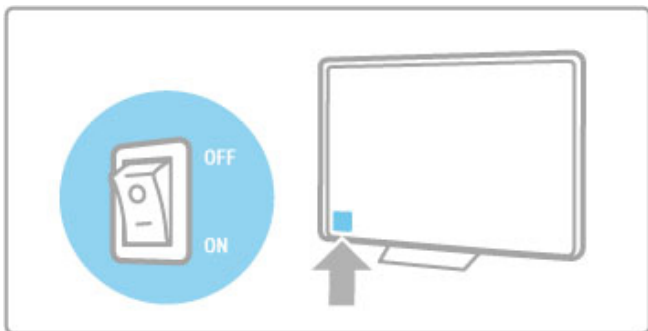

Si el indicador rojo está apagado, encienda el televisor mediante el interruptor.

Si el indicador rojo está iluminado (en modo de espera), pulse **⏻** en el mando a distancia para encender el televisor. También puede pulsar los botones **CH+**, **CH-** o **🏠** para encender el televisor desde el modo de espera. El televisor tardará unos segundos en encenderse.

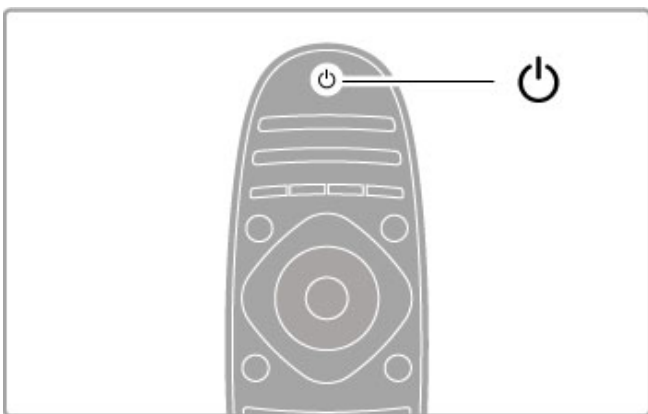

### 🔊 Volumen

Pulse **🔊** (Volumen) - o **+** para ajustar el volumen. También puede utilizar los botones **+** o **-** del mando a distancia.

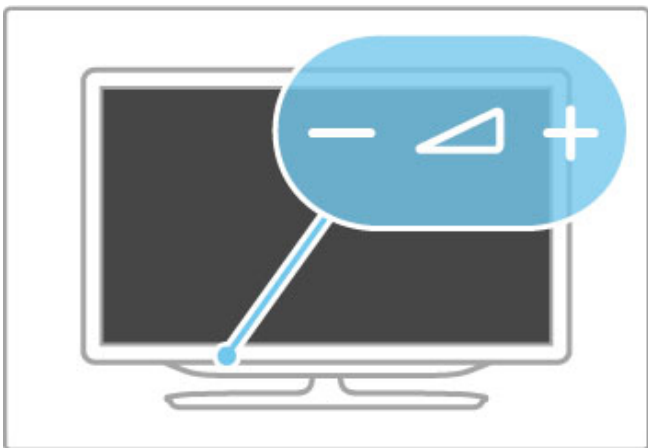

### Ambilight

Pulse **Ambilight** para activar y desactivar esta función.

Con el televisor en modo de espera, puede activar Ambilight para crear un efecto Ambilight LoungeLight en la habitación. Si desea obtener más información sobre LoungeLight, consulte **Ayuda > Uso del televisor > Uso de Ambilight > LoungeLight**.



### 🏠 Inicio

Pulse **🏠** (Inicio) para acceder al menú de inicio en pantalla. Para desplazarse por el menú, utilice los botones de volumen - o + (izquierda o derecha) y los de canal - o + (arriba o abajo) del mando a distancia. Para confirmar, pulse de nuevo **🏠**.

Si desea obtener más información sobre el menú de inicio, consulte **Ayuda > Uso del televisor > Menús > 🏠 Inicio**.

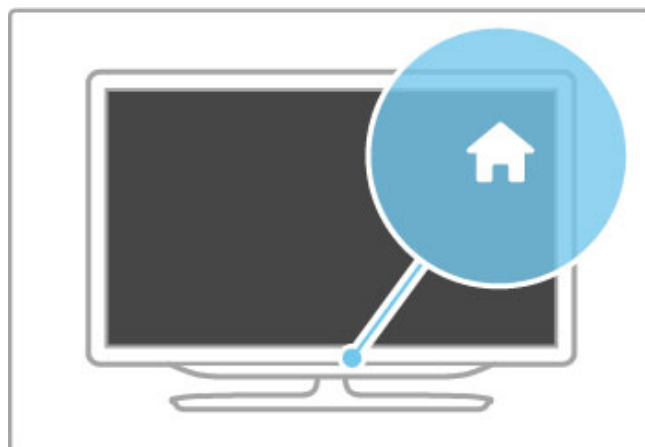

### CH Canal

Pulse los botones - o + de **CH** (Canal) para cambiar de canal. También puede utilizar los botones **▶** o **◀** del mando a distancia.

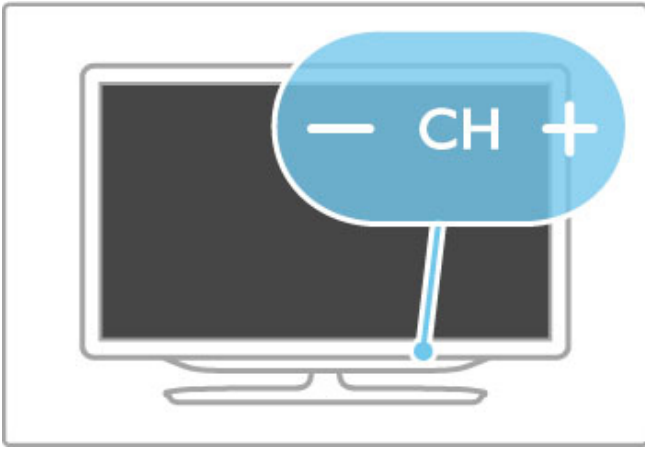

---

## 1.4 Registre su televisor

Le felicitamos por su compra y le damos la bienvenida a Philips.

Registre su televisor y disfrute de una gran variedad de ventajas, incluida la asistencia completa (descargas incluidas), acceso privilegiado a información sobre productos, ofertas exclusivas y descuentos, la oportunidad de ganar premios e incluso participar en encuestas especiales sobre productos nuevos.

Visite [www.philips.com/welcome](http://www.philips.com/welcome)

---

## 1.5 Ayuda y asistencia técnica

---

### Uso de Ayuda y Búsqueda

#### Ayuda

Puede acceder a la sección Ayuda desde el menú de inicio. En general, también puede pulsar el botón **amarillo** del mando a distancia para abrir o cerrar directamente la ayuda. En algunas actividades, como el teletexto, los botones de colores tienen asignadas funciones específicas y no permiten abrir la sección Ayuda.

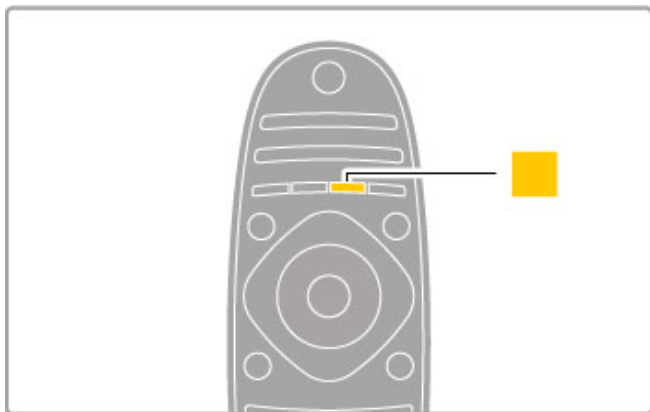

Antes de seguir las instrucciones de ayuda, cierre Ayuda. Para ello, pulse el botón **amarillo** o **↑**. Al volver a pulsar el botón **amarillo**, la sección Ayuda se abrirá por la página por la que se cerró.

#### 🔍 Búsqueda

En Ayuda, utilice la función **🔍 Búsqueda** para encontrar un tema de ayuda. Seleccione un tema de la lista mediante los botones de navegación y pulse **OK**. Es posible que el tema de ayuda no aparezca en la primera página, sino en las siguientes. Pulse **▶** para ir a la siguiente página.

---

### Asistencia técnica en línea

Nuestro servicio de asistencia técnica en línea le permite resolver cualquier problema relacionado con su televisor Philips. Puede seleccionar el idioma e introducir el número de modelo del producto.

Visite [www.philips.com/support](http://www.philips.com/support).

En nuestro sitio de asistencia técnica, podrá encontrar el número de teléfono de contacto correspondiente a su país, así como respuestas a las preguntas más frecuentes (FAQ).

Desde aquí, puede descargar el manual en línea o actualizaciones para el software de su televisor. Además, puede enviar preguntas concretas por correo o, en determinados países, hablar en línea con uno de nuestros colaboradores.

---

### Contacte con Philips

Si desea asistencia técnica, puede llamar al servicio de atención al consumidor de Philips de su país. Encontrará el número de teléfono en la documentación impresa incluida con el televisor. También puede consultar nuestro sitio Web [www.philips.com/support](http://www.philips.com/support)

#### Número de serie y número de modelo del televisor

Es posible que se le solicite el número de modelo y el número de serie del televisor. Podrá encontrar dichos números en la etiqueta de la caja o en la etiqueta de tipo situada en la parte posterior del televisor.

# 2 Uso del televisor

## 2.1 Mando a distancia

### Descripción

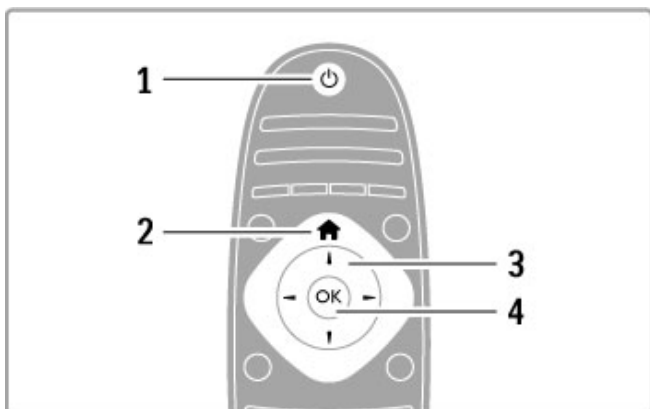

#### 1 Modo de espera

Para encender el televisor o volver al modo de espera.

#### 2 Inicio

Para abrir o cerrar el menú de inicio.

#### 3 Botón de navegación

Para desplazarse hacia arriba, abajo, izquierda o derecha.

#### 4 Botón OK

Para activar una selección.

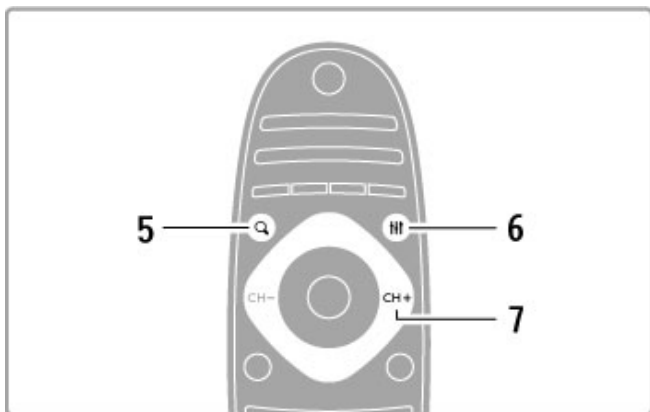

#### 5 FIND

Para abrir o cerrar la lista de canales o la lista de fotos, música o películas.

#### 6 ADJUST

Para abrir o cerrar la pantalla de ajustes más empleados de imagen, sonido, Ambilight o 3D.

#### 7 CH+ / Siguiente

Para cambiar al canal, capítulo o página siguiente.

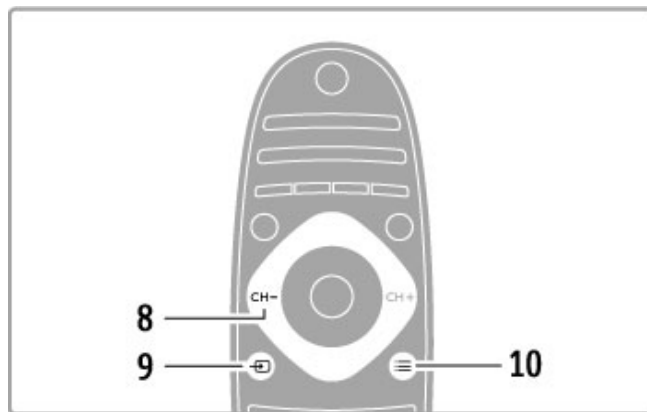

#### 8 CH- / Anterior

Para cambiar al canal, capítulo o página anterior.

#### 9 SOURCE

Para cambiar directamente a una conexión del televisor.

#### 10 OPTIONS

Para abrir o cerrar el menú de opciones.

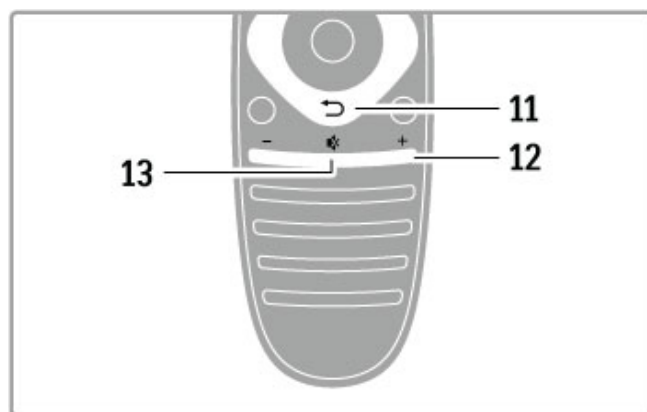

#### 11 Volver

Para volver al canal anterior, salir de un menú sin guardar los ajustes o retroceder a la página anterior del teletexto o Net TV.

#### 12 Volumen

Para ajustar el nivel volumen.

#### 13 Silencio

Para silenciar el sonido o restaurarlo.

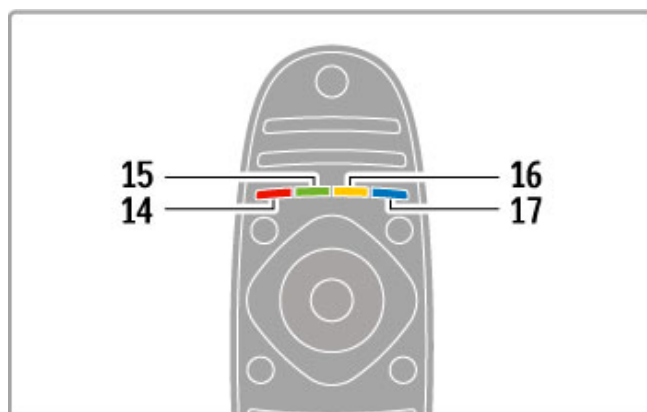



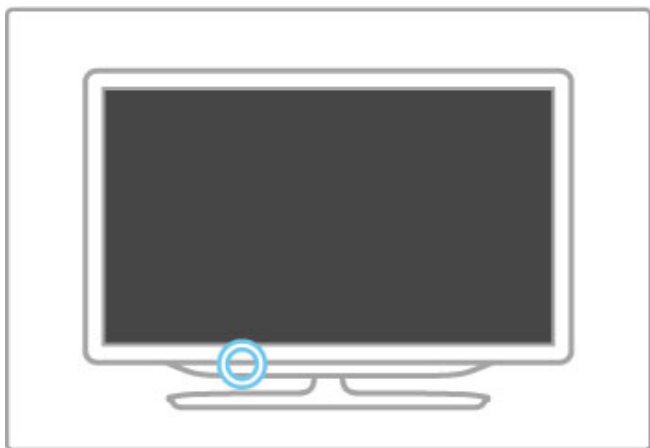

---

## Pilas

Para sustituir las pilas del mando a distancia, abra por completo el compartimento situado en la parte inferior. Use 2 pilas botón (tipo CR2032 de 3 V). Asegúrese de colocar las pilas con la polaridad + (parte superior) hacia arriba. El compartimento cuenta con un indicador de polaridad +.

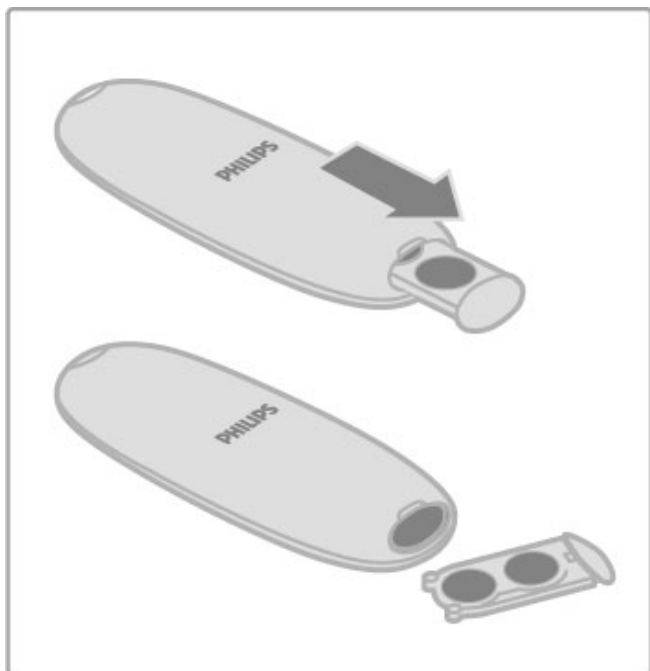

Si no va a utilizar el mando a distancia durante un largo período de tiempo, quite las pilas.  
Deseche las pilas de acuerdo con las instrucciones referentes al fin de la vida útil. Consulte **Ayuda > Introducción > Montaje > Fin de la vida útil**.

---

## Limpieza



El mando a distancia dispone de una capa resistente a los arañazos.

Para limpiar el mando a distancia, utilice un paño suave humedecido. Nunca utilice sustancias como alcohol, productos químicos o detergentes domésticos en el televisor ni en el mando a distancia.



## 2.2 Menús

### Inicio

En el menú de inicio, puede comenzar a ver la televisión o un disco de una película, o bien iniciar otra actividad en el televisor. Pulse  para abrir el menú de inicio. Para iniciar una actividad, selecciónela mediante los botones de navegación y pulse **OK**. Para cerrar el menú de inicio, vuelva a pulsar .

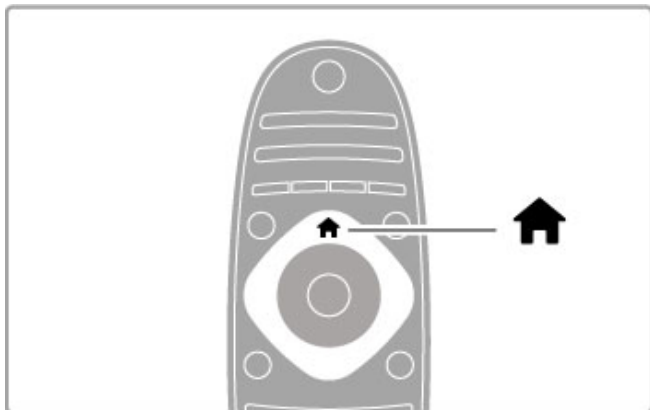

#### Añadir dispositivos

Se puede añadir un dispositivo conectado al menú de inicio para seleccionarlo con facilidad posteriormente. Si el dispositivo conectado no dispone de EasyLink (HDMI-CEC) o no está conectado mediante un cable HDMI, necesitará añadirlo manualmente al menú de inicio mediante la opción **Añadir dispositivos**.

Los dispositivos con la función EasyLink (HDMI-CEC) y conectados mediante un cable HDMI, muestran su actividad automáticamente en el menú de inicio. Se pueden añadir varias actividades a un solo dispositivo. Si un dispositivo con función EasyLink no aparece automáticamente, puede que el dispositivo tenga el modo EasyLink desactivado.

#### Cómo añadir dispositivos manualmente

En el menú de inicio, seleccione **Añadir dispositivos** y pulse **OK**. Siga las instrucciones en pantalla. El televisor le pedirá que seleccione el dispositivo, así como el conector al que está conectado. A continuación, el dispositivo o sus actividades se añadirán al menú de inicio.

#### Cómo renombrar un dispositivo

Para renombrar un dispositivo o una actividad que se haya añadido, seleccione el dispositivo en el menú de inicio, pulse **≡ OPTIONS** y seleccione **Renombrar**. Utilice el teclado del mando a distancia de igual forma que cuando escribe un SMS/mensaje de texto para introducir el nombre nuevo.

#### Cómo eliminar un dispositivo

Para eliminar un dispositivo o una actividad del menú de inicio, seleccione el elemento, pulse **≡ OPTIONS** y, a continuación, seleccione **Quitar este dispositivo**. Si, tras eliminar el dispositivo o la actividad, sigue apareciendo en el menú de inicio, desactive la opción EasyLink del dispositivo para que el icono no se vuelva a añadir automáticamente.

Si desea obtener más información sobre la función EasyLink, consulte **Ayuda > Uso del televisor > Mando a distancia > Control de dispositivos**.

#### Cómo realizar la reordenación

Para reordenar un dispositivo o una actividad en el menú de inicio, seleccione el elemento y pulse **≡ OPTIONS**.

**1** Seleccione **Reordenar**.

**2** Mediante los botones de navegación, coloque el dispositivo o la actividad en la posición deseada. Sólo puede reordenar la secuencia de dispositivos y actividades que se hayan añadido.

**3** Pulse **OK** para confirmar la posición. Todos los dispositivos y actividades se desplazarán a la derecha. Puede resaltar otro dispositivo o actividad y recolocarlos.

Para detener la reordenación, pulse **≡ OPTIONS** y seleccione **Salir**.

#### Cómo restaurar actividades

Si desea recuperar una actividad eliminada de un dispositivo con varias actividades, seleccione el dispositivo o una de sus actividades y pulse **≡ OPTIONS**. Seleccione la opción **Restaurar actividades de dispositivo** y pulse **OK**. Se mostrarán de nuevo todas las actividades eliminadas del dispositivo.

## Q FIND

Con el botón **Q FIND** puede abrir la lista de canales mientras ve canales de televisión, o puede abrir la lista de imágenes, música y videos al explorar el PC o un dispositivo USB conectado.

Pulse **Q FIND** para abrir la lista.

Para cerrar la lista, pulse **Q** de nuevo.

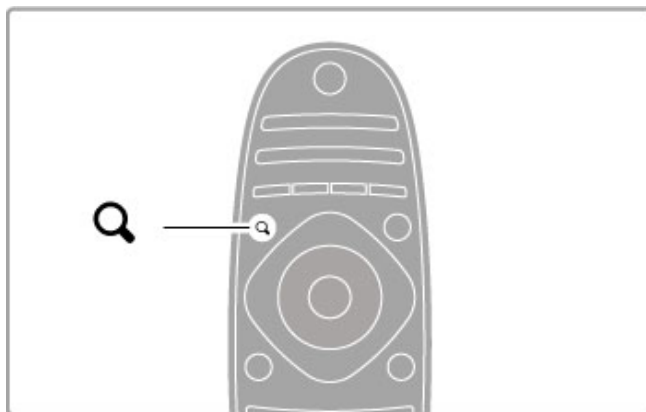

## ≡ ADJUST

Con el botón **≡ ADJUST**, puede ajustar rápidamente la configuración de imagen, sonido, Ambientlight y 3D.

Pulse **≡ ADJUST** para abrir el menú de ajustes. Seleccione el elemento mediante los botones de navegación y pulse **OK**.

Para cerrar el menú, pulse **≡ ADJUST** de nuevo.

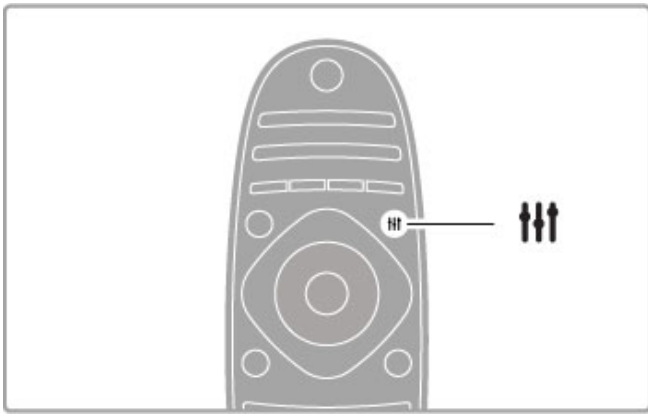

Con el botón **OPTIONS** puede seleccionar la configuración opcional relacionada con aquello que esté viendo o haciendo en el televisor.

Pulse **≡ OPTIONS** en cualquier momento para ver las opciones que hay disponibles.

Para cerrar el menú, vuelva a pulsar **≡ OPTIONS**.

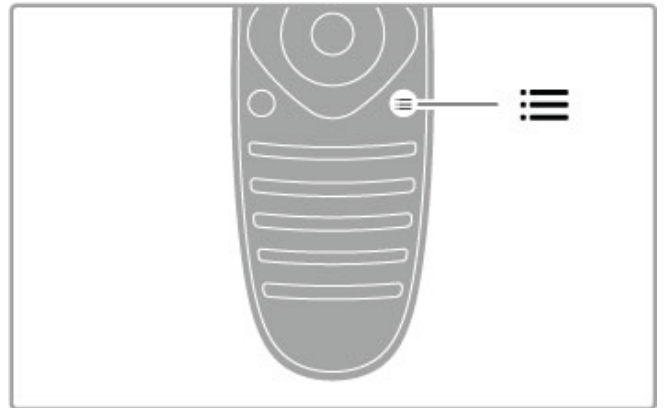

En el menú de ajustes, puede seleccionar las opciones siguientes:

- Ambilight activado o desactivado
- Dinámicas de Ambilight
- Formato de pantalla
- Ajustes imagen (preestablecidos)
- Ajustes sonido (preestablecidos)
- Altavoces
- Surround
- Desplazamiento de imagen

#### Ambilight

Si desea obtener más información sobre los ajustes de Ambilight, consulte **Ayuda > Configuración > Ambilight**.

#### Formato de pantalla

Si desea obtener más información sobre los ajustes de formato de pantalla, consulte **Ayuda > Uso del televisor > Ver televisión > Formato de pantalla**.

#### Ajustes imagen y Ajustes sonido

Puede seleccionar los ajustes de televisor predefinidos que mejor se adapten a los contenidos que esté viendo.

Si desea obtener más información sobre los ajustes inteligentes, consulte **Ayuda > Uso del televisor > Ver televisión > Ajustes inteligentes**.

#### Altavoces

Para reproducir el sonido a través de los altavoces del televisor, cierre la Ayuda, pulse **≡ ADJUST**, seleccione **Altavoces** y, a continuación, **TV**.

Seleccione **Amplificador** si desea reproducir el sonido a través de un amplificador o sistema de cine en casa.

Estos ajustes anulan temporalmente los de EasyLink.

#### Surround

Para cambiar el televisor automáticamente al mejor modo de sonido Surround (solamente disponible cuando está conectado un sistema de cine en casa), cierre la Ayuda, pulse **≡ ADJUST**, seleccione **Surround** y, a continuación, **Encendido**.

#### Desplazamiento de imagen

Puede desplazar la imagen de la pantalla en dirección vertical u horizontal para ver los subtítulos completamente (en función de la entrada de TV).

Mientras ve la televisión, pulse **≡ ADJUST**, seleccione **Desplazamiento de imagen** y pulse **OK**. Desplace la imagen mediante los botones de navegación y pulse **OK** para detener el desplazamiento.

---

## ≡ OPTIONS

## 2.3 Ver televisión

### Cómo cambiar de canal

Para ver la televisión y cambiar de canal, asegúrese de que la actividad **Ver televisión** se ha seleccionado en el menú de inicio.

Para ver la televisión, pulse **↑**, seleccione **Ver televisión** y pulse **OK**.



Para cambiar de canal, pulse **CH+** o **CH-** en el mando a distancia. Puede usar el teclado numérico si sabe el número del canal, o puede pulsar el botón **Q.FIND** para abrir la lista de canales y seleccionar un canal.

Para volver al canal visualizado anteriormente, pulse **↶** (Volver).

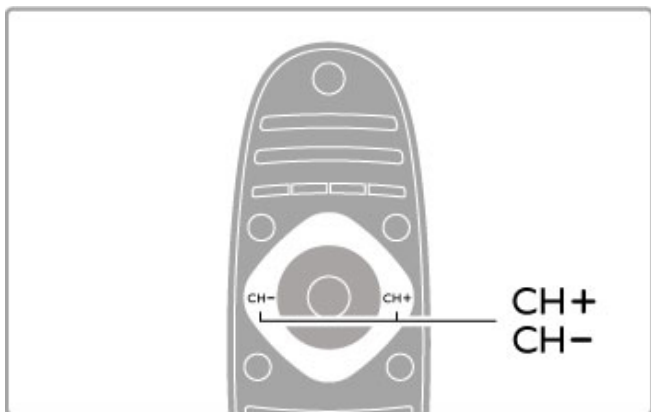

### Emisoras de radio

Si está disponible la emisión digital, las emisoras digitales de radio se almacenarán durante la instalación. El procedimiento para cambiar de emisora de radio es idéntico al de los canales de televisión. Por lo general, en las instalaciones de canales TDC las emisoras de radio se almacenan a partir del canal número 1001.

### Opciones de visualización de canales de televisión

Si ve canales de televisión digital, pulse **≡ OPTIONS** para ver las opciones disponibles:

- Programa
- Estado
- Selección de vídeo

#### Programa

Esta opción permite mostrar información sobre el programa que se está emitiendo actualmente y el programado a continuación. Utilice los botones de navegación para desplazarse por el texto o pasar a la siguiente columna.

#### Estado

En la página Estado se mostrará información en función del programa emitido. Ésta le permitirá mejorar la señal del canal o comprobar si se encuentran disponibles determinados servicios.

### Selección de vídeo

Los canales de televisión digital le ofrecen varias señales de vídeo (emisiones multicanal), distintos ángulos de cámara para una misma imagen o diferentes programas en un mismo canal de televisión. En el televisor se mostrará un mensaje cuando estos canales estén disponibles. Para acceder a ellos, pulse **≡ OPTIONS** y seleccione **Selección de vídeo**.

### Lista de canales

En la lista de canales puede buscar todos los canales de televisión y las emisoras de radio que estén instalados.

Mientras ve la televisión, pulse **Q.FIND** para abrir la lista de canales.

Pulse **Q.FIND** de nuevo o **↶** (Volver) para cerrar la lista de canales sin cambiar de canal.

En la lista de canales puede navegar a una emisora de radio o un canal de televisión y pulsar **OK** para ver el canal o escuchar la emisora.

La lista de canales puede contener varias páginas. Para pasar a la siguiente o anterior, pulse **▶** o **◀**.

### Opciones de la lista de canales

Cuando Lista canales se muestre en pantalla, pulse **≡ OPTIONS** para seleccionar las siguientes opciones:

- Seleccionar lista
- Marcar como favorito
- Reordenar
- Renombrar
- Ocultar canal
- Mostrar todos los canales

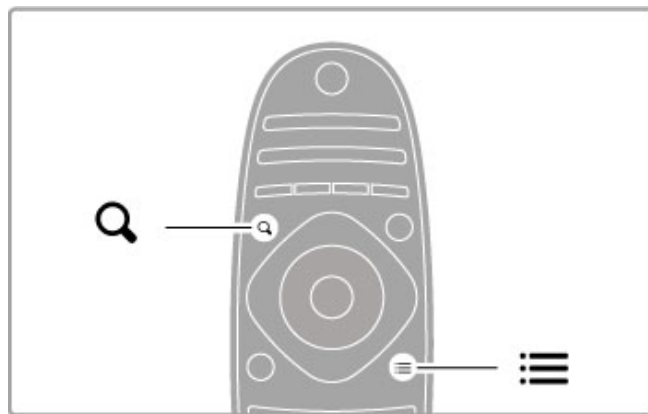

### Seleccionar lista

Esta opción le permite seleccionar qué canales se muestran en la lista de canales. La lista aquí seleccionada determinará qué canales estarán disponibles al usar los botones **CH+** y **CH-**.

### Marcar como favorito

Cuando un canal esté resaltado en la lista de canales, puede marcarlo como favorito.

Consulte la sección **Uso del televisor > Ver televisión > Canales favoritos**.

### Reordenar

Puede reorganizar los canales de la lista.

**1** Pulse **≡ OPTIONS** y seleccione **Reordenar** para reorganizar los canales.

**2** Resalte un canal y pulse **OK**.

**3** Recoloque el canal en la posición que desee con los botones de navegación o, como alternativa, introduzca la nueva posición directamente mediante los botones numéricos.

4 Pulse **OK** para confirmar la posición. Puede insertar el canal o cambiarlo por otro.

Puede resaltar otro canal y hacer lo mismo.

Para detener la reordenación, pulse **≡ OPTIONS** y seleccione **Salir**.

#### Renombrar

Puede renombrar un canal de la lista de canales.

1 En la lista de canales, resalte el canal al que desee cambiar el nombre.

2 Pulse **≡ OPTIONS** y seleccione **Renombrar** para comenzar la asignación de nombres nuevos. Puede introducir texto directamente con el teclado del mando a distancia o abrir un teclado completo sobre el menú de introducción de texto.

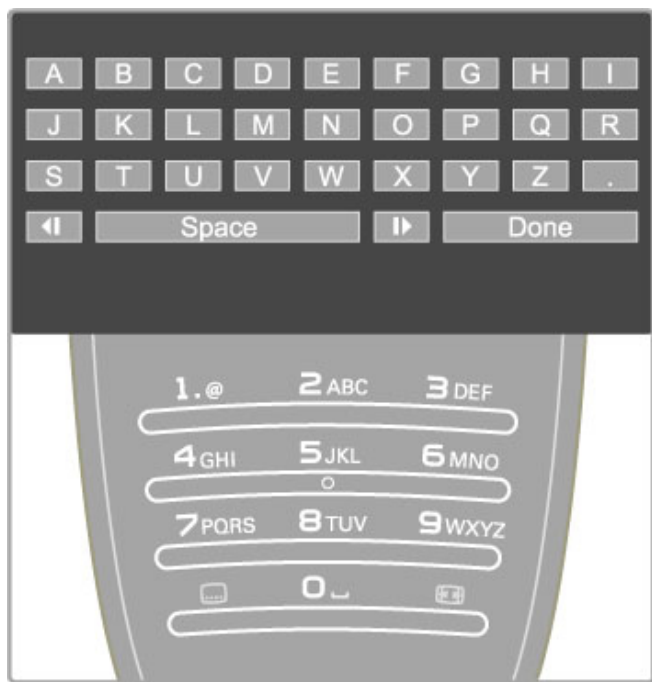

#### Introducción de texto mediante el teclado del mando a distancia

Coloque el cursor en el texto mediante los botones de navegación. Pulse **↶** (Volver) para eliminar un carácter.

Para introducir un carácter, utilice el teclado del mando a distancia de igual forma que cuando escribe un SMS/mensaje de texto. Pulse el botón **1** para seleccionar caracteres especiales y seleccione **Borrar** para eliminar un carácter.

Seleccione **Hecho** para finalizar la operación.

#### Introducción de texto mediante el teclado en pantalla

Para abrir el teclado en pantalla sobre el menú de introducción de texto, pulse **OK** cuando parpadee el cursor.

Utilice los botones de navegación del teclado para resaltar un carácter determinado y pulse **OK** para introducirlo. Para eliminar un carácter, pulse **↶** (Volver) o bien, resalte **✕** y pulse **OK**.

Para cambiar de mayúscula a minúscula o a caracteres especiales, pulse **▶** (Siguiente) o **◀** (Anterior).

Si desea modificar un carácter en una línea de texto, coloque el cursor sobre el carácter y utilice los botones **←** y **→** situados a ambos lados de la barra espaciadora en pantalla.

Para cerrar el teclado en pantalla, resalte **Hecho** y pulse **OK**.

#### Ocultar canal

Puede ocultar un canal de la lista de canales, el cual se omitirá cuando se desplace por los canales.

1 En la lista de canales, resalte el canal que desea ocultar.

2 Pulse **≡ OPTIONS** y seleccione **Ocultar canal**. Éste se ocultará tras cerrar la lista de canales.

#### Mostrar canales ocultos

Puede recuperar todos los canales ocultos y mostrarlos de nuevo.

1 En la lista de canales, pulse **≡ OPTIONS** y seleccione **Mostrar canales ocultos**. En la lista de canales se volverán a mostrar todos los canales.

2 Pulse **≡ OPTIONS** y seleccione **Mostrar todos los canales**

para que aparezcan de nuevo los canales ocultos.

O bien, si desea mantener ocultos estos canales, pulse **≡ OPTIONS** y seleccione **Salir**.

---

## Canales favoritos

La lista de canales le permite marcar un canal como favorito, así como configurarla para que sólo pueda desplazarse por sus canales favoritos.

Para abrir la **lista de canales**, mientras ve un canal de televisión, pulse **Q.FIND**.

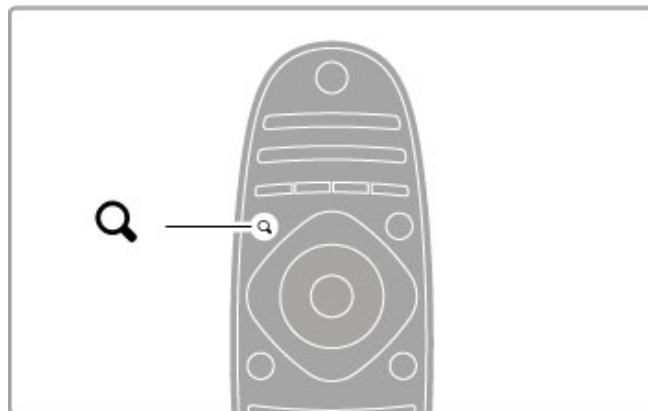

#### Cómo marcar un canal como favorito

Mientras ve la televisión, pulse **Q.FIND** para abrir la lista de canales. Desplácese hasta el canal que desea marcar como favorito y pulse **≡ OPTIONS**. Seleccione **Marcar como favorito**. En la lista de canales, el canal favorito se marca con el símbolo **★**.

Puede desmarcar un canal favorito mediante la opción **Desmarcar como favorito**.

#### Lista de canales favoritos

Puede configurar la lista de canales de forma que sólo pueda desplazarse por los canales favoritos.

Con la lista en pantalla, pulse **≡ OPTIONS** y elija **Seleccionar lista**. Seleccione **Programas preferidos** en la lista y pulse **OK**.

Con esta lista seleccionada, solamente podrá desplazarse por los canales favoritos.

---

## Guía de programa

Si en su zona está disponible la información de la guía de programa, puede abrir una guía de programa en pantalla donde aparecerán los programas de televisión programados.

La guía de programa la facilita la emisora o Net TV.

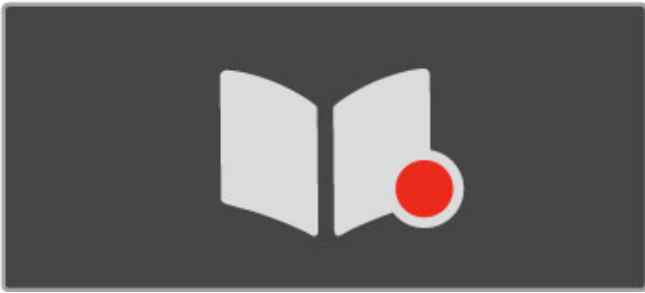

### Cómo abrir la guía de programa

Mientras ve la televisión, pulse **▲**, seleccione **Guía de programa** y pulse **OK**.

Si desea salir de la guía de programa sin cambiar un ajuste, pulse **↶** (Volver).

### Primer uso

La primera vez que abra la guía de programa, el televisor buscará en todos los canales de televisión información para la guía de programa. Esto puede tardar algunos minutos. Los datos se almacenan en el televisor, el cual puede almacenar datos de programa para hasta ocho días.

### Opciones de la guía de programa

Con un programa seleccionado en la guía, pulse **☰** **OPTIONS** para seleccionar lo siguiente:

#### • Establecer recordatorio

Si desea establecer un recordatorio que se muestre en pantalla cuando un programa esté a punto de empezar, seleccione **Establecer recordatorio** y pulse **OK**. El programa aparecerá marcado con el símbolo **🕒** (Reloj). Para cancelar el recordatorio, seleccione **Borrar recordatorio** y pulse **OK**.

#### • Cambiar día

Ver los programas del día anterior o siguiente.

#### • Más información

Muestra los datos del programa y un resumen del mismo.

#### • Buscar por género

Permite ver todos los programas seleccionados por género.

#### • Memoriz. programadas

Si ha establecido un recordatorio, puede ver una lista con todos los recordatorios programados.

#### • Actualizar Guía de programación

Tras la búsqueda inicial, el televisor almacenará los datos de la guía de programa. Si actualiza o instala de nuevo los canales, o bien, reordena la lista de canales, deberá actualizar la guía de programa.

Para ello, seleccione **Actualizar Guía de programación**. Se borrarán los recordatorios.

### Emisora o red

Para seleccionar el lugar del que procede la información de la guía de programa, pulse **▲** > **Configuración** > **Ajustes de TV** > **Preferencias** > **Guía de programa**.

Seleccione la opción **De la red** o **De la emisora**.

#### De la red

Hasta que establezca un enlace con Net TV, la información de la guía de programa procederá de la emisora. Tras conectarse a Net TV, el televisor pasará automáticamente a buscar esta información en Internet.

#### De la emisora

La información de la Guía procede de la emisora u operador.

Para configurar más fácilmente el sonido o la imagen, puede seleccionar un ajuste predeterminado para cada ajuste. Pulse **≡** **ADJUST** mientras ve la televisión para abrir el menú de ajustes y seleccione **Ajustes imagen** o **Ajustes sonido**. Seleccione un elemento de la lista y pulse **OK**.

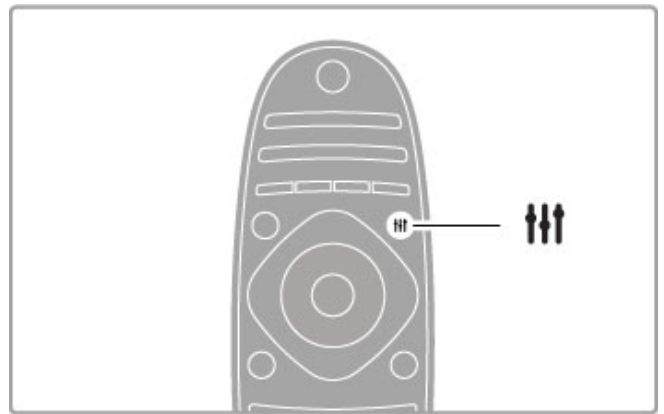

### Ajustes imagen y Ajustes sonido

Los ajustes inteligentes son una combinación de ajustes predeterminados recomendados para actividades específicas, como videojuegos o visualización con luz diurna. Dentro de los ajustes inteligentes, puede configurar ajustes específicos como el brillo, el contraste, los graves o los agudos, y estas modificaciones quedarán guardadas.

### Configuración de ajustes inteligentes

Para configurar un ajuste específico de un ajuste inteligente, seleccione el ajuste y pulse **OK**. A continuación, pulse **▲** y seleccione **Configuración**. Seleccione **Ajustes de TV**, desplácese al ajuste individual y configúrelo.

Para volver a los ajustes inteligentes originales (con lo que se desharán los cambios realizados), en primer lugar, active en el televisor el ajuste inteligente que desea restaurar. A continuación, pulse **▲** > **Configuración** > **Ajustes de TV**, seleccione **Restablecer** y pulse **OK**.

Si desea obtener más información sobre la configuración de ajustes individuales, consulte **Ayuda** > **Configuración** > **Imagen, Sonido y Ambientlight**.

### Opciones de Ajustes imagen

- **Personal**: se aplicarán los ajustes seleccionados en Personalizar imagen y sonido
- **Vivo**: ideal para la visualización con luz diurna
- **Natural**: ajuste de imagen natural
- **Cine**: ideal para ver películas
- **Juego**: ideal para videojuegos
- **Ahorro de energía**: ajustes más respetuosos con el ahorro de energía

- **Estándar**: ajustes de fábrica
- **Foto**: ideal para la visualización de fotografías
- **Personalizado**: ajuste inteligente de imagen con sus preferencias personales

### Opciones de Ajustes sonido

- **Personal**: se aplicarán los ajustes seleccionados en Personalizar imagen y sonido
- **Estándar**: ajustes de fábrica
- **Noticias**: ideal para el realce de la voz
- **Cine**: ideal para ver películas
- **Juego**: ideal para videojuegos
- **Drama**: ideal para telenovelas
- **Deportes**: ideal para programas deportivos

## Formato de pantalla

Si en la pantalla se muestran barras negras, puede seleccionar un formato de pantalla que la ocupe por completo.

Pulse **ADJUST** mientras ve la televisión para abrir el menú de ajustes y seleccione **Formato de pantalla**. Seleccione un formato de la lista y pulse **OK**.

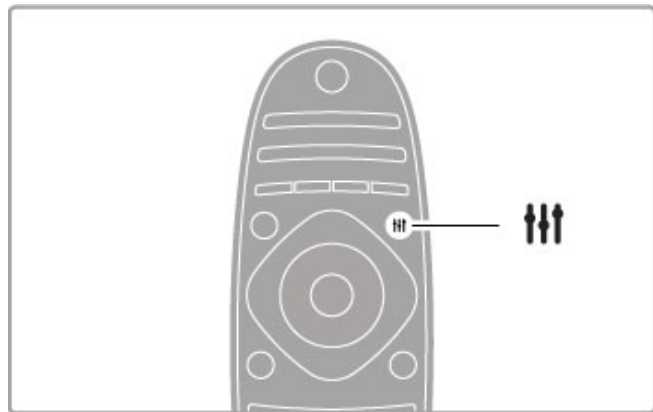

Para desactivar la función de apagado automático, pulse el botón **verde** mientras ve un canal de televisión, seleccione **Apagado automático** y seleccione **Apagado**.

### Formatos de imagen

En función de la imagen mostrada en pantalla, están disponibles los siguientes formatos:

- **Relleno automático**

Aumenta la imagen de forma automática para que ocupe toda la pantalla. Mínima distorsión de la imagen, los subtítulos se mantienen visibles. No apto para PC.

- **Zoom automático**

Aumenta la imagen de forma automática para que ocupe la mayor parte de la pantalla posible sin que se produzca distorsión de la imagen. Pueden aparecer barras negras. No apto para PC.

- **Super zoom**

Elimina las franjas negras a los lados de las emisiones 4:3. La imagen se ajusta al tamaño de la pantalla.

- **Ampliar imág. 16:9**

Aumenta el formato de la imagen a 16:9.

- **Pantalla panorámica**

Amplía el formato de la imagen a 16:9.

- **Sin escala**

Modo experto para entradas HD o de PC. Imagen píxel por píxel. Pueden aparecer barras negras en imágenes de PC.

---

## Cambio a modo de espera

Si el televisor está encendido, pulse **⏻** en el mando a distancia para pasar a modo de espera. El indicador rojo de modo de espera se ilumina.

Aunque el consumo del televisor en modo de espera es mínimo, sí se sigue consumiendo energía.

Cuando no vaya a usar el televisor durante un amplio período de tiempo, apague el televisor con el interruptor de encendido/apagado.

### Apagado automático

Si usa el televisor como un monitor o emplea un receptor digital para ver la televisión (un sintonizador) y no utiliza el mando a distancia del televisor, desactive el apagado automático.

Esto evita que el televisor se apague automáticamente transcurrido un período de 4 horas sin pulsar un botón del mando a distancia del televisor.



## 2.4 Ver 3D

### Qué necesita

Para ver imágenes en 3D en este televisor, necesita las gafas con 3D activo PTA03 de Philips (se venden por separado). Puede que otras gafas con 3D activo no sean compatibles.

Para garantizar la recepción de IR de las gafas, aparte los objetos que pueda haber entre el transmisor 3D del televisor y las gafas.

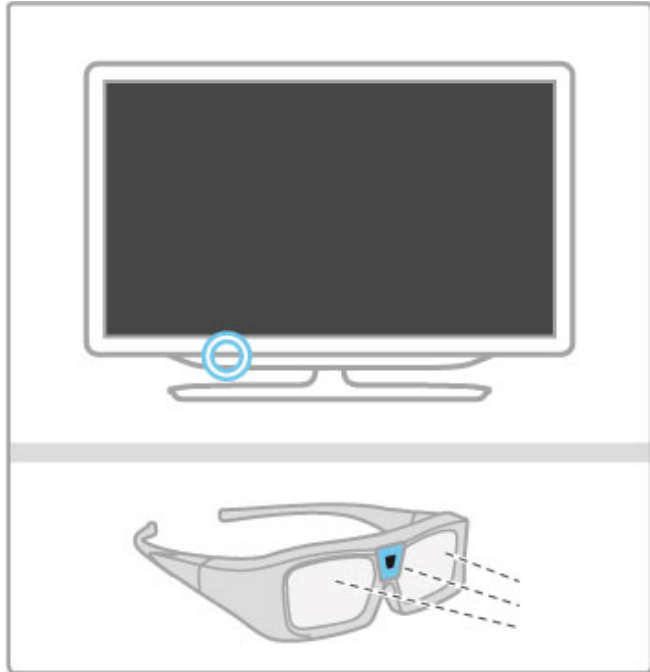

### Iniciar 3D

Para comenzar a ver una película o un programa en 3D, introduzca una película en 3D en un reproductor de Blu-ray Disc con 3D, o sintonice un canal de televisión que emita programas en 3D.

Pulse **Inicio** (Inicio) y seleccione el **reproductor de Blu-ray Disc con 3D**, o bien seleccione **Ver televisión** y sintonice el canal de televisión.

#### Iniciar 3D

El televisor puede detectar cuándo está disponible la imagen en 3D. Si el televisor detecta la imagen en 3D, seleccione **Iniciar 3D** y pulse **OK**. Póngase las gafas 3D. Éstas necesitan unos segundos para ajustarse a la señal 3D del transmisor 3D.

Si el televisor no puede detectar la señal 3D (no tiene la etiqueta de señal 3D), el programa en 3D se muestra como una imagen doble en la pantalla. Para cambiar a 3D, pulse **ADJUST**, seleccione **Formato 3D** y seleccione **Lado por lado** o **Superior / Inferior** según las posiciones de las imágenes dobles.

#### Detener el 3D

Para detener la visualización de 3D, pulse **ADJUST** y seleccione **2D-3D**.

También puede detener la visualización de 3D si cambia a otro canal o a otro dispositivo conectado.

Si no se transmite señal 3D, las gafas 3D se apagan automáticamente tras 5 segundos.

#### Batería baja

Cuando los cristales parpaddeen durante 2 segundos al iniciar la visualización de 3D, la pila de las gafas estará a punto de agotarse. Sustitúyala antes de ver la siguiente película o programa. Use una pila tipo botón CR2032.

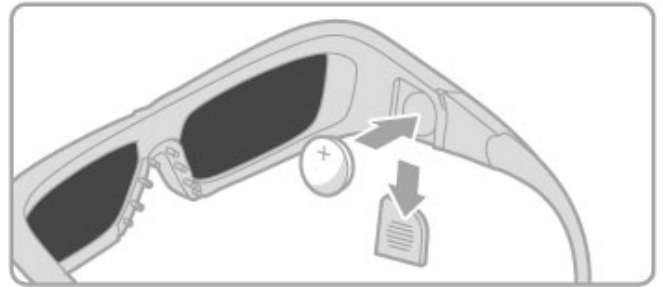

#### Datos específicos

- No se admite la entrada 3D de una conexión USB, una conexión de PC o Net TV.
- Si una emisión de televisión en 3D se cambia a 2D, el televisor muestra únicamente la parte izquierda de la imagen 3D.

### Visualización óptima de 3D

Para una visualización óptima de 3D, le recomendamos que:

- Se siente frente al televisor al menos a una distancia del triple de la altura del televisor, pero que no supere los 6 metros.
- Evite la iluminación fluorescente (como las lámparas fluorescentes o algunas bombillas de bajo consumo que funcionan a una baja frecuencia) y la luz solar directa, ya que podrá interferir con la experiencia 3D.

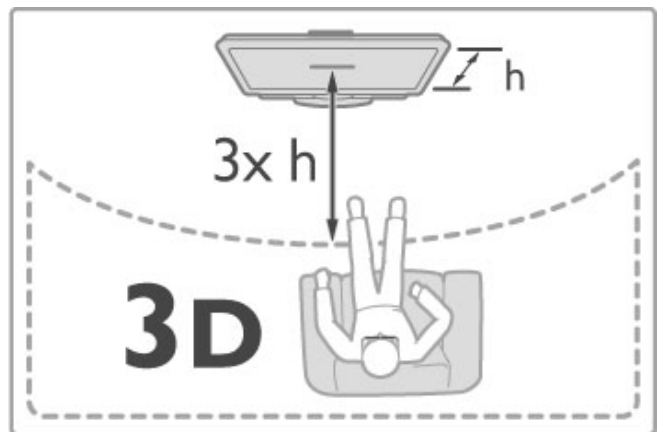

### Advertencia de salud

- Si usted o algún miembro de su familia ha sufrido ataques epilépticos o fotosensibles, consulte con un médico antes de exponerse a fuentes de luz que parpaddeen, secuencias de imagen rápidas o la visualización 3D.
- Para evitar molestias como mareos, dolor de cabeza o desorientación, recomendamos que no vea imágenes en 3D durante períodos prolongados.

Si experimenta cualquier molestia, detenga la visualización de 3D y no participe inmediatamente después en cualquier actividad que entrañe algún riesgo (como conducir un vehículo) hasta que los síntomas desaparezcan. Si los síntomas persisten, no vuelva a visualizar 3D sin consultar a un médico previamente.

- Los padres deben vigilar a sus hijos durante la visualización en 3D y asegurarse de que no experimentan ninguna molestia de las descritas anteriormente. La visualización en 3D no es recomendable para niños de menos de 6 años, ya que su sistema visual aún no se ha desarrollado por completo.

- No utilice gafas 3D para otro propósito distinto de la visualización de la televisión en 3D.

- **PELIGRO DE ASFIXIA:** No deje que los niños menores de 6 años jueguen con las gafas 3D, ya que podrían atragantarse con la tapa de la pila o la propia pila (si la hubiere).

---

## Limpieza y mantenimiento

- No esponga las gafas 3D a luz solar directa, al calor, al fuego o al agua, ya que esto podría dañar el producto o provocar un incendio.
- Utilice un paño limpio y suave (de microfibra o franela) para limpiar los cristales y evitar que se rallen. No aplique el limpiador directamente en las gafas 3D, ya que esto podría dañar el sistema electrónico.
- No deje caer, doble ni fuerce los cristales de las gafas 3D.
- No utilice productos de limpieza químicos que contengan alcohol, disolvente, surfactante o cera, benceno, disolvente, repelente de mosquitos o lubricante. La utilización de estas sustancias químicas puede provocar decoloración o grietas.



## 2.5 Ver un dispositivo conectado

### Selección de un dispositivo

Añada un dispositivo conectado al menú de inicio para seleccionarlo fácilmente más adelante.

Si desea obtener más información sobre Añadir dispositivos, consulte **Ayuda > Uso del televisor > Menús > Menú de inicio**.

#### Selección en el menú de inicio

Si desea seleccionar y ver actividades o dispositivos conectados, pulse **Inicio** para abrir el **menú de inicio**, seleccione el elemento correspondiente y pulse **OK**. Asegúrese de que el dispositivo esté conectado.

#### Selección de la lista de conexiones

Para abrir la lista de conexiones, pulse **SOURCE**. Seleccione la conexión del televisor y pulse **OK** para cambiar al dispositivo que corresponda a esa conexión. Asegúrese de que el dispositivo está encendido.

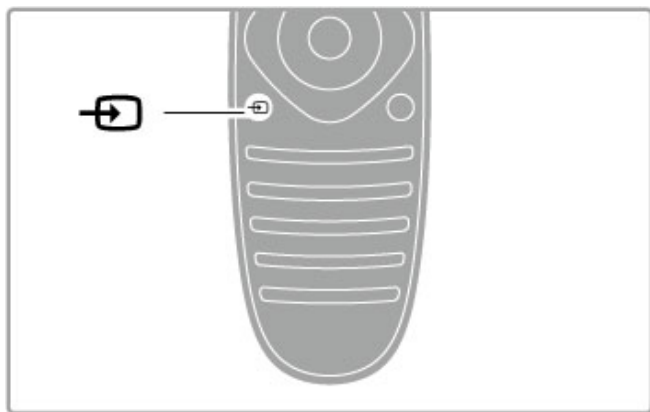

### Control de dispositivos

El mando a distancia del televisor permite también controlar otros dispositivos conectados. Para ello, deben estar encendidos, conectados a través de un cable HDMI y contar con EasyLink (HDMI-CEC).

#### Control de dispositivos EasyLink

Para controlar un dispositivo de este tipo con el mando a distancia del televisor, seleccione el dispositivo (o su actividad) en el menú de inicio **Inicio** y pulse **OK**. Los comandos de todos los botones, excepto los de los botones **Inicio**, **ADJUST** y **OPTIONS**, se reenvían al dispositivo en cuestión.

Si el mando a distancia no dispone del botón que necesita, puede acceder a un menú de botones adicionales en pantalla mediante la opción **Mostrar botones del dispositivo**.

#### Mostrar botones del dispositivo

Para mostrar en pantalla los botones del dispositivo, pulse **OPTIONS** y seleccione **Mostrar botones del dispositivo**. Seleccione el botón que necesita y pulse **OK**.

Para ocultar los botones del dispositivo, pulse **Volver**.

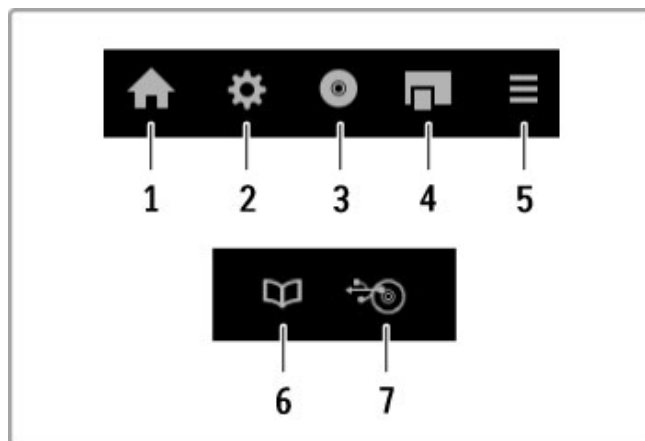

Estos botones abren los siguientes menús en la mayoría de dispositivos:

- 1 Menú de inicio
- 2 Menú de configuración
- 3 Menú de disco (contenido del disco)
- 4 Menú emergente
- 5 Menú de opciones
- 6 Guía de programa
- 7 Selección de medios

Si desea obtener más información sobre EasyLink, consulte **Ayuda > Configuración > Dispositivos > EasyLink HDMI-CEC**.

---

## 2.6 Subtítulos e idiomas

---

### Subtítulos

La mayor parte del tiempo, los subtítulos de los programas están disponibles. Puede activarlos o desactivarlos. La manera de establecer los subtítulos depende de si el canal es analógico o digital.

#### Activación de los subtítulos

En el menú de subtítulos, pulse **SUBTITLE**. Puede **activarlos** o **desactivarlos**. Seleccione **Encendido si no hay sonido** para mostrar subtítulos sólo cuando se haya silenciado el sonido mediante .

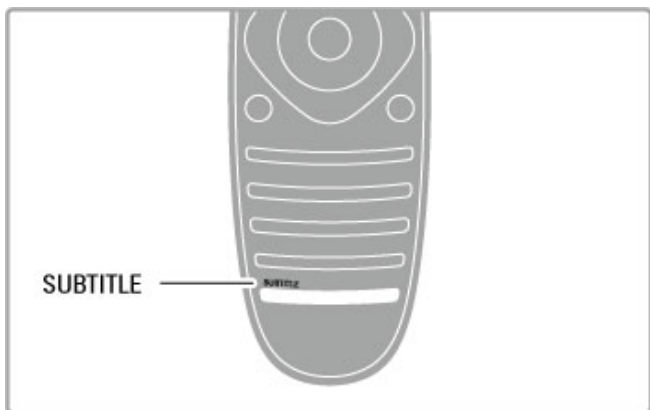



#### Para canales analógicos

Para mostrar los subtítulos disponibles de un canal, cambie al canal correspondiente y pulse **TEXT** para abrir el teletexto. Introduzca el número de la página de subtítulos (normalmente 888) y pulse **TEXT** de nuevo para cerrar el teletexto. Una vez activados los subtítulos en el menú correspondiente, éstos se mostrarán si están disponibles. Los canales analógicos deben configurarse uno por uno.

#### Para canales digitales

En los canales digitales, no necesario activar los subtítulos desde el teletexto. Puede definir un idioma de subtítulos principal y otro secundario. Si éstos no están disponibles en un canal determinado, puede seleccionar otros.

Para definir el idioma de subtítulos principal y secundario, pulse  y seleccione **Configuración > Ajustes de canal > Idiomas > Subtítulos de idioma preferido** y **Subtítulos de idioma alternativo**.

Para seleccionar un idioma de subtítulos cuando no se muestre ninguno de los preferidos, pulse  **OPTIONS**, seleccione **Idioma de subtítulos** y, a continuación, elija el idioma que desea activar temporalmente.

---

### Idiomas de audio

Los canales de televisión digitales pueden emitir programas con varios idiomas de audio. Puede configurar el televisor para que cambie al idioma preferido cuando esté disponible.

#### Ajuste de idioma

Para ajustar el idioma de audio que desee, pulse , seleccione **Configuración > Ajustes de canal** y seleccione **Idiomas > Audio de idioma preferido** y **Audio de idioma alternativo**. El televisor cambia automáticamente a uno de los idiomas, si alguno de ellos está disponible.

Para comprobar si un idioma de audio está disponible, pulse  **OPTIONS** y seleccione **Idioma de audio**. Puede seleccionar otro idioma de audio de la lista.

Algunos canales de televisión digitales emiten subtítulos y audio especiales adaptados para las personas con deficiencias auditivas o visuales. Consulte **Ayuda > Configuración > Acceso universal**.

# 3 Más TV

## 3.1 Net TV

### ¿Qué es Net TV?

Net TV ofrece aplicaciones de Internet. Estas aplicaciones están diseñadas específicamente para su televisor. A través de ellas, puede leer el periódico, disfrutar de contenidos informativos y de ocio o alquilar una película de un videoclub, así como ver programas que se haya perdido gracias a las aplicaciones de televisión a la carta. Dispone de un gran número de aplicaciones de Net TV que varían en función del país.

### Grabación USB inteligente

Si el televisor está conectado a Internet, también puede grabar programas de la guía de programa de televisión. Para grabar programas, debe conectar una unidad de disco duro USB al televisor.

### Datos específicos de Net TV

- La disponibilidad de las aplicaciones de Net TV varía según el país.
- Con Net TV puede ver cualquier sitio Web que desee, pero recuerde que la mayoría de los sitios Web de Internet no están adaptados para mostrarse en una pantalla de televisor y que determinados complementos (por ejemplo, para ver páginas o vídeos) no están disponibles en el televisor.
- Puede añadir, cambiar o detener aplicaciones de Net TV.
- Net TV muestra las páginas en pantalla completa y de una en una.
- No es posible descargar o guardar archivos, ni tampoco instalar módulos complementarios.

### Sitio Web del foro de Net TV

Descubra más información sobre las aplicaciones de Net TV en el sitio Web del foro de Net TV.  
[www.supportforum.philips.com](http://www.supportforum.philips.com)

Koninklijke Philips Electronics N.V. no asume ninguna responsabilidad con respecto a los contenidos ofrecidos por los proveedores de servicio de contenidos, ni respecto a la calidad de los mismos.

### Qué necesita

Para disfrutar de Net TV debe conectar el televisor a un router con una conexión a Internet de alta velocidad (banda ancha). Puede utilizar una red doméstica conectada a Internet. No necesita un ordenador.

Si desea obtener más información sobre cómo conectarse a la red doméstica, consulte **Ayuda > Configuración > Red**.

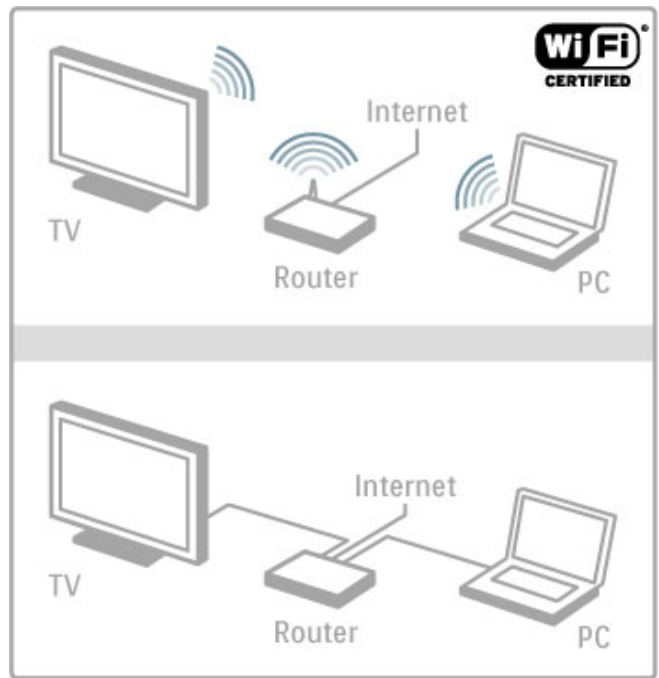

### Configuración

La primera vez que acceda a la función de Net TV, debe aceptar los términos y condiciones para poder continuar. Pulse **OK** para aceptar. Pulse **↩** (Volver) para salir de Net TV.

### Regístrate

Si así lo desea, puede registrarse en el Club Philips. Seleccione la opción de registro y pulse **OK**. Introduzca la dirección de correo electrónico, seleccione **Continuar** y pulse **OK**. Confirme la dirección de correo electrónico.

### Control paterno

Para bloquear aplicaciones clasificadas para mayores de 18 años, active el control paterno en Net TV. Para ello, seleccione **Enable** (Activado) y pulse **OK**. Introduzca el código PIN de desbloqueo que desee y confirme el código PIN. Las aplicaciones clasificadas para mayores de 18 quedarán bloqueadas desde ese momento.

Para abrir una aplicación bloqueada, seleccione la aplicación en cuestión y pulse **OK**. En la pantalla del televisor se le pedirá que introduzca el código de 4 dígitos.

### Borrar memoria de Net TV

Para restablecer la configuración de Net TV y borrar todas las contraseñas, los códigos PIN, el historial y las cookies, pulse **🏠** (Inicio), seleccione **Configuración > Ajustes de red > Borrar memoria de Net TV**.

### Aplicaciones de Net TV

#### Cómo iniciar la función Net TV

Para iniciar la función Net TV, pulse **🏠** (Inicio), seleccione **Explorar Net TV** y pulse **OK**.

Para salir de Net TV, pulse **🏠** (Inicio) y seleccione otra actividad del televisor.

#### La página principal de Net TV

Cuando inicie la función Net TV, aparecerá la página principal.

Para desplazarse por la página, pulse **▲**, **▼**, **◀** o **▶**.

Para abrir una aplicación, seleccione la que quiera y pulse **OK**.

Para retroceder un paso, pulse **↩** (Volver).

## La página de inicio

- 1 La galería de aplicaciones
- 2 Sus aplicaciones
- 3 La aplicación de Internet
- 4 Canal actual de televisión



## La galería de aplicaciones

Para buscar aplicaciones y añadir las a la página de inicio, seleccione la **galería de aplicaciones** y pulse **OK**.

Para añadir una aplicación a la página de inicio, selecciónela de la lista y pulse **Añadir**.

Para buscar por categoría, seleccione el campo de categoría (Todo) y pulse **OK**.

Para abrir el teclado en pantalla, seleccione un campo de introducción de texto y pulse **OK**.

Para cambiar a la galería de aplicaciones de otro país, seleccione el campo de país y pulse **OK**.

## Cómo bloquear o eliminar una aplicación

Para bloquear o eliminar una aplicación, seleccione la aplicación y pulse **≡ OPTIONS**. Seleccione la opción que desee y pulse **OK**.

## Cómo volver a cargar una página o aplicación

Si desea volver a cargar una aplicación o una página de Internet, pulse **≡ OPTIONS** y seleccione **Volver a cargar página**.

## Información de seguridad

Para ver el nivel de seguridad de la página en la que se encuentre, pulse **≡ OPTIONS** y seleccione **Información de seguridad**.

## Sitios Web de Internet

Para explorar sitios Web de Internet, seleccione la aplicación **Internet** en la página principal de Net TV y pulse **OK**.

Para abrir el teclado en pantalla, seleccione un campo de introducción de texto y pulse **OK**.

Para eliminar de la lista un sitio Web visitado, pulse **≡ OPTIONS** y seleccione **Borrar del historial**.

## Videoclubes

Con las aplicaciones de videoclub de Net TV, puede alquilar su película favorita en un videoclub de alquiler en línea. Puede pagar de forma segura con la tarjeta de crédito.

- 1 Abra una aplicación de videoclub.
- 2 Seleccione un vídeo.
- 3 Efectúe el pago en línea.
- 4 Descargue el vídeo.
- 5 Reproduzca el título.

## Qué necesita

Para alquilar y descargar un vídeo, necesita una conexión a Internet de alta velocidad (banda ancha) en el televisor. También necesita una tarjeta de memoria SD.

Si desea obtener más información sobre cómo conectarse a la red, consulte **Ayuda > Configuración > Red**.

## Memoria de vídeo

Para descargar un vídeo, debe formatear una tarjeta de memoria SD como memoria de vídeo. Introduzca la tarjeta SD en la ranura correspondiente del lateral del televisor. El televisor empezará automáticamente a formatear la tarjeta SD. Es posible que rechace la tarjeta SD si la velocidad de escritura es insuficiente para la transferencia de vídeo. Una vez finalizado el proceso, deje la tarjeta en la ranura de forma permanente.

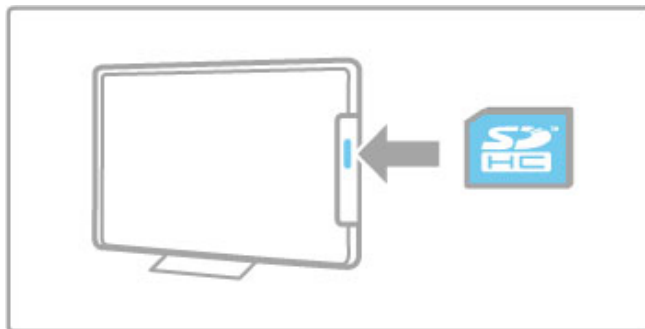

## Tamaño de tarjeta de memoria SD

Use una tarjeta de memoria SD de gran capacidad (HC) con al menos 4 GB de capacidad de almacenamiento.

Para vídeo de alta definición (HD), utilice una tarjeta SD con al menos 8 GB de capacidad de almacenamiento. Utilice una tarjeta Speed Class 2 o superior.

## Cómo abrir una aplicación de videoclub

Para abrir una aplicación de videoclub, pulse **⬆** (Inicio), seleccione **Net TV** y pulse **OK**. Seleccione una aplicación de videoclub de la página principal de Net TV. Elija el videoclub y pulse **OK**. Puede añadir una aplicación de videoclub a la página principal desde la galería de aplicaciones. La disponibilidad de los videoclubes varía en función del país.

## Alquiler de vídeos

Cuando abra una aplicación de videoclub, se le solicitará que inicie sesión o que cree una cuenta para iniciar sesión. Con un campo de introducción de texto seleccionado, pulse **OK** para abrir el teclado en pantalla.

Visite el sitio web del videoclub para obtener más información.

## Televisión en línea

Con las aplicaciones de televisión en línea de Net TV, puede ver programas que se haya perdido. Normalmente podrá reconocer una aplicación de televisión en línea por su logotipo de emisora.

## Qué necesita

Para ver programas de televisión en línea, necesita una conexión a Internet de alta velocidad en el televisor.

Si desea obtener más información sobre cómo conectarse a la red, consulte **Ayuda > Configuración > Red**.

## Cómo ver la televisión en línea

Para ver un programa de televisión en línea en Net TV, pulse **⬆** (Inicio), seleccione **Explorar Net TV** y pulse **OK**. Seleccione la aplicación de emisora en la página principal de Net TV y pulse **OK**. Puede añadir una aplicación de emisora de televisión en línea a la página principal desde la galería de aplicaciones.

### **Cómo iniciar un programa**

Seleccione un programa de la página de aplicaciones de televisión en línea y pulse **OK**. Normalmente podrá utilizar los botones ► (Reproducir) o **||** (Pausa) del mando a distancia.

---

## 3.2 Televisión interactiva

---

### ¿Qué es la iTV?

Con la televisión interactiva, algunas emisoras digitales combinan sus programas de televisión convencionales con páginas de información y ocio. En algunas páginas podrá responder a un programa, votar, realizar compras en línea o pagar por ver un programa de vídeo a petición.

#### HbbTV, MHEG, MHP...

Las emisoras utilizan diversos sistemas de televisión interactiva: HbbTV (del inglés Hybrid Broadcast Broadband TV, televisión híbrida de radiodifusión y banda ancha) o iTV (del inglés Interactive TV - MHEG, televisión interactiva). A veces se denomina a la televisión interactiva como MHEG o botón rojo. Pero cada sistema es distinto. Visite el sitio Web de las emisoras en Internet para obtener más información.

---

### Qué necesita

La televisión interactiva está disponible únicamente en canales de televisión digital. Para disfrutar de todas las ventajas de la televisión interactiva (HbbTV, MHP o iTV), necesita una conexión a Internet de alta velocidad (banda ancha) en el televisor.

Si desea obtener más información sobre cómo conectarse a la red, consulte **Ayuda > Configuración > Red**.

---

### Cómo abrir páginas de iTV

La mayoría de los canales que ofrecen HbbTV o iTV le invitan a pulsar el botón **rojo** o el botón **OK** para abrir su programa interactivo.

#### Cierre de páginas de iTV

La mayoría de las páginas de iTV le informan sobre qué botón emplear para cerrarlas.

Para ir a MHEG y al botón rojo, pulse **↩** (Volver). Para forzar el cierre de una página de iTV, cambie al canal siguiente y vuelva al canal en el que se encontraba.

#### Desplazamiento por las páginas de iTV

Puede utilizar los botones de navegación y de colores, los botones numéricos y el botón **↩** (Volver) para desplazarse por las páginas de iTV. Puede emplear los botones **▶** (Reproducir), **||** (Pausa) y **■** (Detener) para ver vídeos en las páginas de iTV.

#### MHEG (sólo Reino Unido)

Para abrir la función MHEG, pulse **TEXT**. Para cerrarla, pulse **↩** (Volver).

#### Enlaces de HbbTV

Algunas páginas de HbbTV poseen enlaces a Internet. El televisor cambia a Net TV para ver estos sitios Web de Internet. Para volver a la visualización normal de televisión, puede que tenga que pulsar **🏠** (Inicio) y seleccionar **Ver televisión** de nuevo para continuar viendo el canal de televisión.

#### Bloqueo de páginas de HbbTV

Para bloquear las páginas de HbbTV de un canal específico, sintonice el canal, pulse **☰ OPTIONS**, seleccione **HbbTV en este canal** y seleccione **Apagado**.

Para bloquear la HbbTV en todos los canales, pulse **🏠** (Inicio), seleccione **Configuración** y seleccione **Ajustes de TV > HbbTV** y seleccione **Apagado**.

Si instala el televisor y elige el país Italia, tendrá a su disposición las aplicaciones interactivas MHP (del inglés Multimedia Home Platform, plataforma multimedia doméstica).

Cuando sintonice un canal de televisión que ofrezca MHP, espere a que el icono de MHP cargue completamente la aplicación. Para abrir las páginas de MHP, pulse el botón de color **rojo** o pulse **Teletexto**, según la aplicación. Para cerrar MHP, Pulse **Salir**.

#### Navegar por las páginas de MHP

Puede utilizar los botones de navegación y de colores, los numéricos y el botón **↩** (Volver) para desplazarse por las páginas de MHP. Puede utilizar los botones del mando a distancia del mismo modo que cuando escribe un SMS/mensaje de texto para introducir el texto. También puede pulsar **OK** en un campo de introducción de texto para abrir el teclado en pantalla.

#### Inicio automático

El televisor está configurado para cargar las páginas de MHP automáticamente. Para evitar la carga automática, puede desactivar el inicio automático de MHP.

Para desactivar el inicio automático, pulse **☰ OPTIONS**, seleccione **Aplicacs. MHP** y pulse **OK**. Seleccione **Desactivar inicio automático MHP** para desactivar la carga automática.

#### Seleccionar aplicaciones MHP

Puede que algunas páginas de MHP no se inicien. Si es así, puede intentar iniciar la aplicación desde la lista de aplicaciones MHP.

Pulse **☰ OPTIONS**, seleccione **Aplicacs. MHP** y, después, **Desactivar inicio automático MHP**. Este ajuste hace que se puedan seleccionar aplicaciones individuales. Seleccione la aplicación que desee de la lista y pulse **OK** para iniciar la aplicación.

## 3.3 Texto

### Páginas del teletexto

#### Cómo abrir el teletexto

Para iniciar el teletexto, pulse **TEXT** mientras ve un canal de televisión.

Para cerrarlo, vuelva a pulsar **TEXT**.

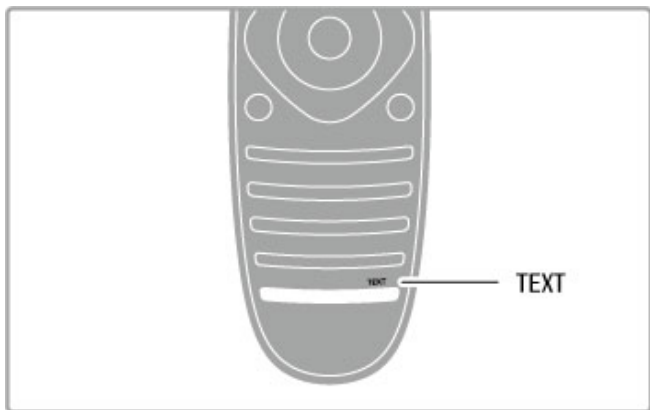

#### Selección de una página de teletexto

Para seleccionar una página:

- Introduzca el número de página con los botones numéricos.
- Pulse ► o ◀.
- Pulse ▲ o ▼.
- Pulse un botón de color para seleccionar una de las secciones codificadas por colores que figuran en la parte inferior de la pantalla.

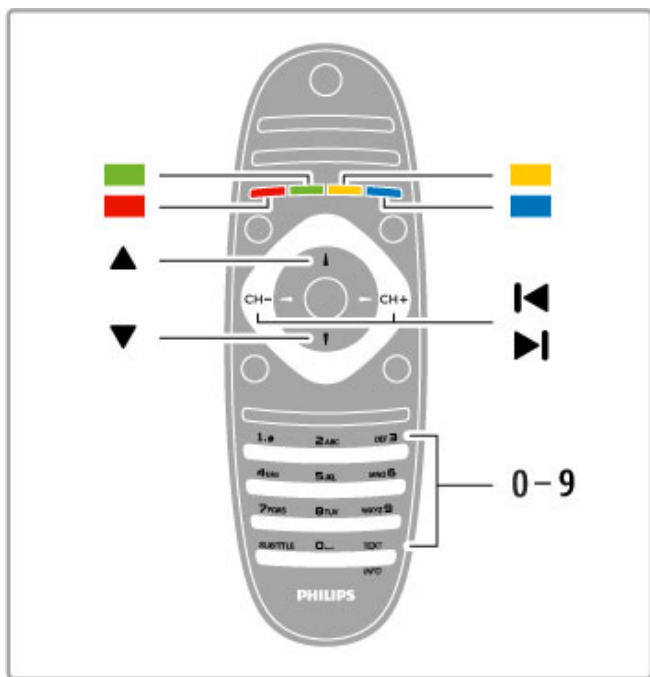

#### Subpáginas del teletexto

Una página de teletexto puede contener varias subpáginas, cuyo número se muestra junto al de la página principal, separado por una barra.

Para seleccionar una subpágina, pulse ◀ o ►.

#### Páginas de teletexto T.O.P.

Algunas emisoras ofrecen teletexto T.O.P.

Para acceder al teletexto T.O.P. desde el teletexto, pulse **≡ OPTIONS** y seleccione **Resumen T.O.P.**

#### Búsqueda en el teletexto

En el teletexto puede buscar una palabra concreta y todas sus repeticiones, opción muy práctica a la hora de buscar temas determinados.

Abra una página de teletexto y pulse **OK**. Mediante los botones de navegación, seleccione una palabra o un número. Pulse **OK** de nuevo para pasar inmediatamente a la siguiente repetición. Para pasar a las repeticiones subsiguientes, vuelva a pulsar **OK**.

Para detener la búsqueda, pulse ▲ hasta que no aparezca seleccionado ningún elemento.

#### Teletexto procedente de dispositivos conectados

Algunos dispositivos con recepción de televisión también ofrecen teletexto.

Para acceder al teletexto desde un dispositivo conectado, pulse **⬆**, seleccione el dispositivo y pulse **OK**. Pulse **≡ OPTIONS** mientras ve un canal, seleccione **Mostrar botones del dispositivo**, luego el botón **≡** y, a continuación, pulse **OK**. Para ocultar los botones del dispositivo, pulse **↶** (Volver).

Para cerrar los servicios de teletexto, vuelva a pulsar **↶** (Volver).

#### MHEG (sólo Reino Unido)

Algunas emisoras de televisión digital ofrecen servicios interactivos o de MHEG exclusivos en sus canales de televisión digital. Dichos servicios funcionan como un teletexto normal con los botones de navegación, de colores y numéricos para seleccionar y desplazarse. Para cerrar los servicios de MHEG, pulse **↶** (Volver).

### Opciones del teletexto

En el teletexto, pulse **≡ OPTIONS** para seleccionar las siguientes opciones:

- Congelar página
- Pantalla dual
- Resumen T.O.P.
- Ampliar
- Mostrar
- Recorrer subpáginas
- Idioma

#### Congelar página

Para detener la rotación automática de las subpáginas, pulse **≡ OPTIONS** y seleccione **Congelar página**.

#### Pantalla dual/Pantalla completa

Para mostrar el teletexto y el canal de televisión uno al lado del otro, pulse **≡ OPTIONS** y seleccione **Pantalla dual**. Seleccione **Pantalla completa** para volver a este formato.

#### Resumen T.O.P.

Para abrir el teletexto T.O.P., pulse **≡ OPTIONS** y seleccione **Resumen T.O.P.**

#### Ampliar

Para ampliar la página de teletexto a fin de facilitar la lectura, pulse **≡ OPTIONS** y seleccione **Ampliar**. Para desplazarse por la página, pulse ▼ o ▲.

#### Mostrar

Para mostrar la información oculta de una página, pulse **≡ OPTIONS** y seleccione **Mostrar**.

#### Recorrer subpáginas

Para recorrer subpáginas cuando estén disponibles, pulse **≡ OPTIONS** y seleccione **Recorrer subpáginas**.

## Idioma

Para que el teletexto muestre el grupo de caracteres correcto, pulse **≡** **OPTIONS** y seleccione **Idioma**.

---

## Configuración del teletexto

### Idioma del teletexto

Algunas emisoras de televisión digitales tienen disponibles varios idiomas de teletexto.

Para establecer el idioma principal y el secundario, pulse **🏠** > **Configuración** > **Ajustes de canal**, seleccione **Teletexto de idioma preferido** o **Teletexto de idioma alternativo** y, a continuación, los idiomas que desee.

### Teletexto 2.5

Teletexto 2.5, disponible en determinados canales, ofrece más colores y mejores gráficos. Teletexto 2.5 está activado como ajuste de fábrica estándar.

Para desactivarlo, seleccione **🏠** > **Configuración** > **Ajustes de TV** > **Preferencias** > **Teletexto 2.5**.



## 3.4 Vídeos, fotos y música

### Explorar USB

Puede ver fotos o reproducir vídeos y música desde un dispositivo de memoria USB.

Con el televisor encendido, introduzca un dispositivo USB en el puerto USB situado en la parte izquierda del televisor. Éste detectará el dispositivo y abrirá una lista con su contenido. Si la lista no se muestra automáticamente, pulse **⬆️**, seleccione **Explorar USB** y pulse **OK**.

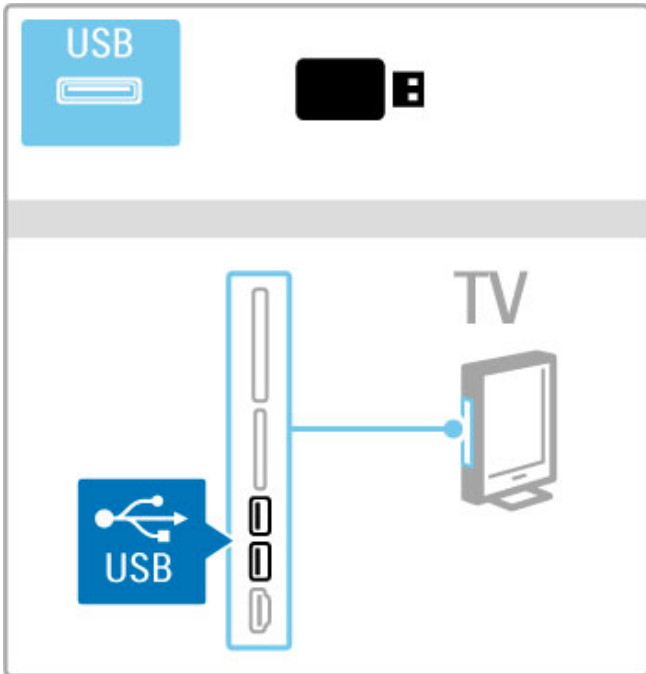

Para salir de Explorar USB, pulse **⬆️** y seleccione otra actividad o desconecte el dispositivo USB.

#### Ver fotografías

Para ver fotografías, seleccione una de la lista y pulse **OK**. Si la carpeta contiene más fotografías, se iniciará una secuencia en el televisor.

Para detener la secuencia, pulse **☰ OPTIONS** y seleccione **Parar**.

Para poner en pausa o volver a reproducir la secuencia, pulse **OK**.

Para ver la fotografía siguiente, pulse **▶️**.

Para ver la fotografía anterior, pulse **◀️**.

#### Opciones de fotografías

Pulse **☰ OPTIONS** para seleccionar las siguientes opciones:

- Mostrar información
- Parar
- Reproducir una vez/Repetir
- Girar
- Reproducción aleatoria activada/desactivada
- Velocidad de secuencia
- Transición de secuencia
- Establecer como Scenea

#### Reproducción aleatoria activada

Reproduce los archivos sin seguir un orden determinado.

#### Establecer como Scenea

Utiliza la foto actual como fondo de pantalla de Scenea.

#### Reproducción de vídeos o música

Para reproducir vídeos o música, seleccione el archivo de la lista y pulse **OK**. Si la carpeta contiene más archivos de vídeo o música, los archivos se reproducirán de forma consecutiva. Para detener la reproducción, pulse **☰ OPTIONS**.

Para pausar o reproducir los archivos, pulse **OK**.

Para reproducir el siguiente archivo de la carpeta, pulse **▶️**.

Para reproducir el archivo anterior, pulse **◀️**.

Para avanzar rápidamente, pulse **▶️**.

Para rebobinar, pulse **◀️**.

#### Opciones de música y vídeos

Pulse **☰ OPTIONS** para seleccionar las siguientes opciones:

- Parar
- Reproducir una vez/Repetir
- Reproducción aleatoria activada/desactivada

#### Música con fotos

Puede reproducir música y ver fotos a la vez. Inicie la secuencia de fotos una vez que haya iniciado la música.

**1** Seleccione una carpeta que contenga archivos de música y pulse **OK**.

**2** Seleccione una carpeta que contenga fotos y pulse **OK**.

Para detener la secuencia, pulse **☰ OPTIONS** y seleccione

**Parar**.

#### Desactivar pantalla

Si sólo desea escuchar música, puede desactivar la pantalla del televisor para ahorrar energía.

Para ello, pulse el botón **verde**, seleccione **Desactivar pantalla** y pulse **OK**. Si desea volver a activar la pantalla, pulse cualquier botón del mando a distancia.

Puede consultar la lista de formatos de reproducción compatibles en **Ayuda > Especificaciones > Multimedia**.

### Explorar red PC

Puede ver fotos o reproducir música y vídeos desde un PC de su red doméstica.

El TV posee el certificado DLNA y es compatible con otros dispositivos con certificado DLNA.

#### Qué necesita

Para explorar los archivos del PC, necesita conectar el televisor a su red doméstica, así como activar la opción de compartir archivos con el televisor en el software del servidor multimedia.

#### Explorar red PC

Para explorar los archivos del PC, pulse **⬆️**, seleccione **Explorar red PC** y pulse **OK**.

Para cerrar Explorar red PC, pulse **⬆️** y seleccione otra actividad.

Si la red no se encuentra instalada al seleccionar esta opción, la instalación se iniciará automáticamente. Siga las instrucciones en pantalla.

Para seleccionar, ver y reproducir archivos, consulte **Ayuda > Más TV > Vídeos, fotos y música > Explorar USB**.

Puede encontrar la lista de formatos de reproducción compatibles, así como el software de servidor multimedia admitido en **Ayuda > Especificaciones > Multimedia**.

Si desea obtener más información sobre cómo conectarse a una red, consulte **Ayuda > Configuración > Red**.

### Scenea

Scenea le permite utilizar sus fotos como fondo de pantalla del televisor. Simplemente, elija la foto favorita de su colección. Para abrir Scenea, pulse **⬆**, seleccione **Scenea** y pulse **OK**. Si no ha seleccionado ninguna foto previamente, se mostrará una imagen predeterminada. Para cerrar la foto de Scenea, pulse cualquier botón del mando a distancia.



#### Selección de una foto en Scenea

- 1 Seleccione una foto de un PC o dispositivo USB conectado. Ésta debe tener formato JPEG.
- 2 Con la foto resaltada en la lista Explorar USB o Explorar red PC, pulse **☰** **OPTIONS**, seleccione **Establecer como Scenea** y pulse **OK**. Al confirmar la sustitución de la fotografía actual se establecerá la nueva fotografía.

#### Scenea lounge light

Si desea desactivar Ambilight mientras Scenea está activado, pulse **⏸** **ADJUST**, o bien pulse **Ambilight** en la parte frontal del televisor.

#### Ahorro de energía

Para activar en el televisor los ajustes de ahorro de energía, pulse **⏸** **ADJUST**, seleccione **Ajustes imagen** y pulse **OK**. Seleccione **Ahorro energía**.

#### Datos específicos

Cuando Scenea esté activado, el televisor cambiará automáticamente al modo de espera después de 4 horas. El televisor mostrará un mensaje 1 minuto antes de cambiar al modo en espera. Al cambiar a dicho modo se evita el consumo innecesario de energía en caso de que se le olvide que Scenea está activado.

Si el temporizador está configurado, el televisor también cambiará a modo de espera cuando pase el tiempo establecido. Scenea no ofrece sonido.

## Wi-Fi MediaConnect

Con Wi-Fi MediaConnect puede proyectar de forma inalámbrica la pantalla de su ordenador en el televisor. Puede proyectar vídeo, música, presentaciones y otros contenidos que se reproduzcan en el ordenador portátil o de escritorio.

Antes de poder proyectar la pantalla del ordenador en el televisor, tiene que instalar el software Wi-Fi MediaConnect en el ordenador.

Si desea obtener más información sobre cómo instalar el software Wi-Fi MediaConnect, consulte **Ayuda > Configuración > Red > Wi-Fi MediaConnect**.

#### Cómo iniciar la proyección

Para comenzar a proyectar la pantalla del ordenador en el televisor, haga clic en el icono con forma de televisor pequeño en la barra de tareas situada en la parte inferior derecha de la pantalla del ordenador. A continuación, la pantalla del ordenador aparece en la pantalla del televisor.

#### Cómo detener la proyección

Para detener la proyección, vuelva a hacer clic en el icono con forma de televisor.

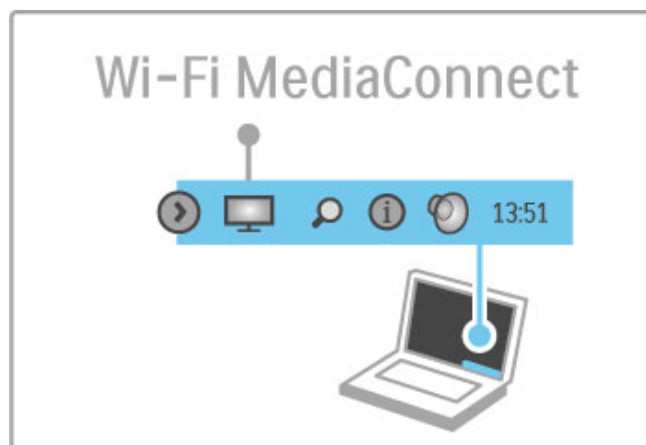

#### Ayuda de Wi-Fi MediaConnect

Para consultar la sección de ayuda de Wi-Fi MediaConnect, haga clic con el botón derecho en el icono con forma de televisor situado en la barra de tareas del PC y seleccione **Ayuda**.

#### Datos específicos

La reproducción de vídeo puede verse afectada por el funcionamiento del PC y por la banda ancha inalámbrica.

Puede proyectar vídeo en alta definición (HD) o en definición estándar (SD) según la capacidad de procesamiento de su PC. Es posible que la tecnología de protección de contenidos que incorporan la mayoría de DVD o Blu-ray Disc limite la capacidad de ver películas en el televisor mientras el disco se reproduce en un PC.

El televisor mostrará los archivos multimedia del PC con un ligero retardo.

## 3.5 Grabación de USB

### ¿Qué es la grabación de USB?

Con este televisor puede poner en pausa la emisión de televisión en directo de un canal digital. Puede poner en pausa la televisión en directo para ver el programa más tarde. Simplemente conecte una unidad de disco duro USB al televisor y podrá utilizar la función de pausa de la televisión en directo.

Si el televisor está conectado a Internet, también puede grabar o ajustar la grabación programada de una emisión digital.

### Qué necesita

La grabación de USB inteligente y la pausa de la televisión en directo funcionan únicamente con canales de televisión digital (emisión de TDT o similar).

#### Para hacer una pausa

Para poner en pausa una emisión digital en directo, debe conectar una **unidad de disco duro USB**. Emplee una unidad de disco duro USB 2.0 compatible con una capacidad mínima de 32 GB. Conecte la unidad de disco duro USB en uno de los dos puertos USB situados en el lateral del televisor.

#### Para grabar

Para grabar programas, necesita una unidad de disco duro USB 2.0 compatible de 250 GB y una conexión a Internet de alta velocidad (banda ancha) en el televisor.

Si desea obtener más información sobre cómo conectarse a la red, consulte **Ayuda > Configuración > Red**.

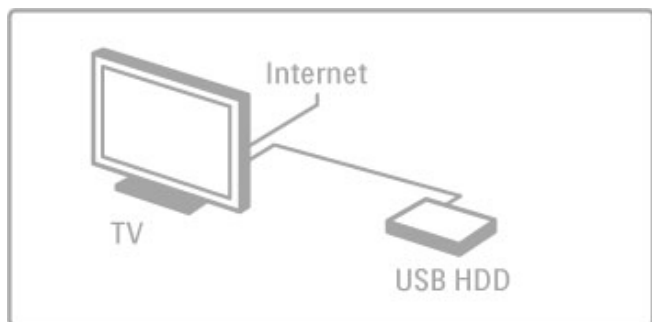

#### Instalación

Para poder hacer una pausa en una emisión o grabarla, debe formatear la unidad de disco duro USB conectada.

**1** Conecte la unidad de disco duro USB a uno de los dos puertos USB situados en el lateral del televisor. No conecte otro dispositivo USB en el otro puerto USB cuando esté formateando una unidad.

**2** Encienda el dispositivo y el televisor.

**3** Cuando esté sintonizado un canal de televisión digital, pulse **||** (Pausa) para comenzar a formatear. Esta acción eliminará todos los datos de la unidad de disco duro USB conectada. Siga las instrucciones que aparecen en pantalla. Cuando la unidad esté formateada, déjela conectada de forma permanente.

#### Advertencia

Una vez que la unidad de disco duro USB esté formateada para este televisor, no podrá utilizar las grabaciones almacenadas en otro televisor. No copie ni cambie los archivos grabados de la unidad de disco duro USB a través de ninguna aplicación de PC. Esto dañará las grabaciones.

### Pausa de la televisión en directo

Mientras ve la emisión de televisión en directo de un canal digital, puede poner en pausa dicha emisión y continuar viéndola más tarde. Puede responder al teléfono o tomarse un descanso. Mientras tanto, la emisión se almacena en la unidad de disco duro USB. Puede poner en pausa una emisión durante un intervalo máximo de 90 minutos.

Para poner en pausa la televisión en directo, pulse **||** (Pausa). Aparece una barra de progreso brevemente en la pantalla.

Para mostrar la barra de progreso, pulse **||** (Pausa) de nuevo.

Para continuar viendo la emisión, pulse **▶** (Reproducir).

Para cambiar a la televisión en directo de nuevo, pulse **■** (Parar).

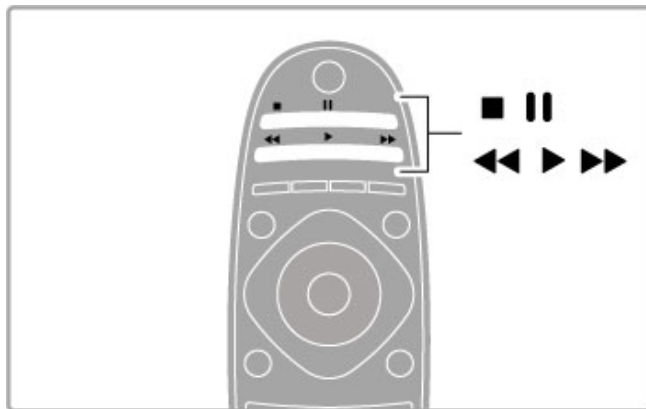

Una vez que cambia a un canal digital, la unidad de disco duro USB comienza a almacenar la emisión. Cuando cambie a otro canal, la emisión del nuevo canal se almacena y la del canal anterior se borra. Además, cuando cambie el televisor a modo de espera, la emisión almacenada se borrará.

Cuando comience a ver un programa de otro dispositivo (un reproductor de Blu-ray Disc o un receptor digital conectado) la unidad de disco duro USB borrará toda emisión almacenada. Mientras se graba un programa en la unidad de disco duro USB, no puede usar la función de pausa de la televisión en directo.

#### Reproducción instantánea

Mientras ve la emisión de televisión en directo de un canal digital, puede reproducir la emisión fácilmente al instante.

Para reproducir los últimos 10 segundos de una emisión de televisión en directo, pulse **||** (Pausa) y pulse **◀** (Izquierda).

Puede pulsar **◀** repetidas veces hasta que alcance el comienzo de la emisión almacenada o el intervalo de tiempo máximo.

#### Barra de progreso

Con la barra de progreso en pantalla, pulse **◀◀** (Rebobinar) o pulse **▶▶** (Avanzar) para seleccionar desde dónde desea comenzar la visualización de la emisión almacenada. Pulse estos botones repetidas veces para cambiar la velocidad.



## Datos específicos

La función de audiodescripción (comentarios) para personas con deficiencias visuales no está disponible para la reproducción de la grabación USB inteligente.

---

## Grabación

Si el televisor está conectado a Internet, puede grabar una emisión de televisión digital en la unidad de disco duro USB. Inicie y gestione las grabaciones en la **guía de programa** del televisor. Abra la guía de programa de televisión en el menú de inicio. Si hay un botón de **grabación de televisión** disponible en la página de guía de programa, la guía puede iniciar y gestionar grabaciones.

Si no está disponible este tipo de botón, compruebe si los datos de la guía de programa están actualizados desde la red. Pulse **🏠** (Inicio) y seleccione **Configuración > Ajustes de TV > Preferencias > De la red**.

### Grabación instantánea

Para grabar el programa que está viendo, pulse **🏠** (Inicio) y seleccione **Guía de programa**. Con el programa de televisión actual resaltado, pulse **☰ OPTIONS** y seleccione **Grabar**. La unidad de disco duro USB comienza a grabar, y la grabación se detiene al final del programa.

Para detener la grabación de inmediato, abra la guía de programa, pulse **☰ OPTIONS** y seleccione **Parar**.

### Grabación de un programa

Puede programar la grabación de un programa que se emitirá ese mismo día o varios días más tarde (como máximo 8 días después).

**1** Para programar una grabación, pulse **🏠** (Inicio) y seleccione **Guía de programa**. En la página de guía de programa, seleccione el canal y el programa que desee grabar. Pulse **▶** (Derecha) o **◀** (Izquierda) para cambiar la lista. Puede introducir el número de canal para seleccionar el canal de la lista. Para cambiar la fecha, seleccione la fecha situada en la parte superior de la página y pulse **OK**. Seleccione el día que desee y pulse **OK**.

**2** Con el programa resaltado, pulse **☰ OPTIONS** y seleccione **Grabar**. Puede ajustar la programación para grabar todos los capítulos futuros de ese programa o ajustar la programación para añadir 10 minutos de almacenamiento en búfer al final de la grabación.

**3** Seleccione la opción de programar y pulse **OK**. La grabación del programa queda programada. Un aviso aparece automáticamente cuando las grabaciones programadas se solapan.

Si pretende grabar un programa cuando usted esté ausente, recuerde dejar el televisor en modo de espera y la unidad de disco duro USB encendida.

### Lista de grabaciones

Para ver la lista de grabaciones y las grabaciones programadas, seleccione el botón de **(número de) grabaciones situado sobre la lista de la guía de programa** y pulse **OK**. En esta lista, puede seleccionar una grabación para verla, eliminar programas grabados, comprobar el espacio libre en la unidad o programar una grabación con temporizador que no esté relacionada con un programa de televisión específico.

### Ver una grabación

En la lista de grabaciones, seleccione la flecha situada junto a la grabación y pulse **OK**. Se inicia la reproducción de la grabación. Puede utilizar los botones **▶** (Reproducir), **▶▶** (Avanzar), **◀◀** (Rebobinar), **||** (Pausa) o **■** (Parar) del mando a distancia.

## Ajuste de una grabación con temporizador

Para ajustar una grabación que no esté relacionada con un programa, seleccione la opción **deprogramar grabación situada sobre la lista de grabaciones** y pulse **OK**. Determine el canal, la fecha y el intervalo de tiempo en las páginas siguientes.

### Cómo eliminar una grabación programada

Para eliminar una grabación programada, seleccione el círculo rojo situado junto a la grabación y pulse **OK**.

### Cómo eliminar una grabación

Para eliminar una grabación, seleccione en la lista la grabación en cuestión, pulse **☰ OPTIONS** y seleccione **Eliminar**.

### Información del programa

Para ver más información sobre un programa, seleccione uno en cualquier lista de guía de programa y pulse **OK**. En función del estado de este programa, puede comenzar a verlo, programar su grabación, reproducir la grabación o eliminar la grabación de esta página.

### Datos específicos

- Mientras graba un programa, puede ver un programa que haya grabado anteriormente.
- Al grabar, no puede cambiar de canal de televisión.
- Al grabar, no puede usar la función de pausa de la televisión en directo.

- La función de audiodescripción (comentarios) para personas con deficiencias visuales no está disponible para la reproducción de la grabación USB inteligente.

---

## 3.6 Juegos

---

### Jugar a un juego

#### Cómo añadir una videoconsola

En el menú de inicio, seleccione la opción **Añadir dispositivos** para añadir la consola al menú de inicio y poder elegirla fácilmente más adelante. Al añadir una videoconsola al menú de inicio, seleccione **Juego** cuando se le pregunte en la pantalla del televisor por el tipo de dispositivo. Si la videoconsola es un dispositivo EasyLink HDMI-CEC, puede que se añada automáticamente al menú de inicio.



#### Ajustes inteligentes: Juego

La opción **Juego** de Ajustes imagen configura el televisor con los ajustes ideales para los juegos sin que se produzca ralentización de la imagen.

Si añade la videoconsola como **Juego** en el menú de inicio, el televisor se cambia a este ajuste automáticamente.

Si la videoconsola se ha añadido automáticamente al menú de inicio como **reproductor de Blu-ray Disc** o **reproductor de DVD**, debe cambiar la opción de Ajustes imagen a **Juego** antes de comenzar a jugar.

Para cambiar la opción Ajustes imagen a **Juego**, pulse **III ADJUST**, seleccione **Ajustes imagen > Juego** y pulse **OK**. El televisor ya estará listo para que juegue a la videoconsola. No olvide volver a establecer la opción normal de Ajustes de imagen cuando deje de jugar.

Si desea obtener más información sobre cómo conectar una videoconsola, consulte **Ayuda > Conexiones > Conectar más dispositivos > Juego** o **Juego de alta definición**.

---

## 3.7 Bloqueos y temporizadores

---

### Bloqueo infantil

Si desea impedir que sus hijos vean un programa o un canal determinado, puede bloquear canales o programas con clasificación por edades.

#### Control de padres

Algunas emisoras digitales clasifican sus programas. Si la clasificación es igual o superior a la que usted ha establecido para la edad de su hijo, el programa se bloqueará.

Para ver un programa bloqueado, debe introducir el código de bloqueo infantil. El control de padres se aplica a todos los canales.

#### Establecimiento de una clasificación por edades

Pulse  y seleccione **Configuración > Ajustes de canal > Bloqueo infantil > Control de padres**.

Para seleccionar una clasificación por edades, en primer lugar debe introducir su código de bloqueo infantil de 4 dígitos. Si todavía no lo ha establecido, puede hacerlo ahora.

Tras introducir el código, podrá seleccionar la clasificación por edades. Si la clasificación de un programa es igual o superior a la que usted ha establecido para la edad de su hijo, éste se bloqueará. Para desbloquearlo, se le solicitará el código de bloqueo. Algunos operadores sólo bloquean programas con una clasificación superior.

#### Cómo bloquear un canal

Para bloquear un canal, pulse  y seleccione **Configuración > Ajustes de canal > Bloqueo infantil > Bloqueo de canales**. En la lista de números de canal, seleccione un canal y pulse **OK** para bloquearlo.

En la lista, los canales bloqueados aparecen marcados con una **X**. A continuación, puede bloquear o desbloquear otro canal. El bloqueo se activará en cuanto cierre el menú.

No es posible bloquear programas de dispositivos conectados.

#### Cambiar código

Si desea cambiar el código de bloqueo actual, pulse  y seleccione **Configuración > Ajustes de canal > Bloqueo infantil > Cambiar código**.

Introduzca el código actual y, a continuación, el nuevo código dos veces. Tras esta operación, el código se habrá cambiado por el nuevo.

#### ¿Ha olvidado el código?

Si ha olvidado el código, introduzca **8888** para anularlo.

---

### Temporizador

Con el temporizador puede establecer que el televisor cambie automáticamente al modo de espera en el momento especificado.

Para activar el temporizador, pulse  > **Configuración > Ajustes de TV > Preferencias > Temporizador**. En la barra deslizante del temporizador, puede establecer el tiempo (hasta 180 minutos en intervalos de 5 minutos). Si se ajusta en 0 minutos, el temporizador se apagará.

Siempre podrá apagar el televisor antes o restablecer el tiempo durante la cuenta atrás.

---

# 4 Configuración

---

## 4.1 Imagen y sonido

---

### Ajustes inteligentes

Si selecciona una opción de Ajustes inteligentes en el menú de ajustes, puede volver a cambiar la configuración del ajuste inteligente seleccionado mediante los ajustes de imagen y sonido de Configuración. Los ajustes inteligentes almacenan los cambios.

#### Restablecimiento de los ajustes inteligentes

Para restablecer la opción Ajustes inteligentes a sus valores originales, seleccione el ajuste inteligente que desee restablecer en el menú de ajustes. A continuación, pulse **⬆**, seleccione **Configuración > Ajustes de TV > Restablecer**, pulse **OK** y confirme la acción.

Si desea obtener más información sobre los ajustes inteligentes de imagen y sonido, consulte **Ayuda > Uso del televisor > Ver televisión > Ajustes inteligentes de sonido e imagen**.

---

### Imágenes

En el menú Imagen, puede ajustar todas las opciones de imagen de forma individual.

Para abrir los ajustes de Imagen, pulse **⬆** > **Configuración > Ajustes de TV > Imagen**.

- **Contraste**

Ajusta el nivel de contraste de la imagen.

- **Brillo**

Ajusta el nivel de brillo de la imagen.

- **Color**

Ajusta el nivel de saturación de color.

- **Matiz**

Si se sintoniza NTSC, el matiz compensa las variaciones del color.

- **Realce**

Ajusta el nivel de realce de los detalles finos.

- **Reducción del ruido**

Filtra y reduce el ruido de la imagen.

- **Tono**

Establece los colores como **Normal**, **Cálido** (rojizo) o **Frío** (azulado). Seleccione **Personalizado** para crear un ajuste propio en el menú Personalizado.

- **Tono personalizado**

Utilice la barra deslizante para configurar la fase del color de la imagen.

- **Perfect Pixel HD**

Controla los ajustes avanzados de Perfect Pixel HD Engine.

— **Perfect Natural Motion** elimina la vibración del movimiento y reproduce éste de manera fluida, sobre todo en las películas.

— **Clear LCD de 200 Hz** ofrece un extraordinario realce del movimiento, mejora el nivel de negro, muestra un contraste alto sin parpadeos, una imagen estable y un ángulo de visualización más amplio.

— **Súper resolución** permite un realce superior, especialmente en las líneas y los contornos de la imagen.

— **Contraste perfecto** establece el nivel al que el televisor realiza automáticamente los detalles de las zonas oscuras, intermedias y claras de la imagen.

— **Retroiluminación dinámica** establece el nivel al que se puede reducir el consumo de energía atenuando la intensidad de brillo de la pantalla. Elija las opciones necesarias para un mejor consumo de energía o para ver la imagen con la mejor intensidad de brillo.

— **Artefacto de reducción MPEG** suaviza las transiciones digitales de la imagen.

— **Realce del color** hace los colores más vivos y mejora la resolución de los detalles en colores claros.

— **Gamma** es un ajuste no lineal de luz y contraste de la imagen. Utilice la barra deslizante para ajustar un valor de gamma más alto o más bajo.

- **Modo PC**

Configura el televisor con el ajuste ideal predefinido del ordenador en el caso de que se haya conectado uno.

- **Sensor de luz**

Ajusta la imagen y los ajustes de Ambientlight automáticamente según las condiciones de iluminación de la habitación.

- **Formato de pantalla**

Consulte **Ayuda > Uso del televisor > Ver televisión > Formato de pantalla**.

- **Bordes de pantalla**

Amplía ligeramente la imagen para ocultar bordes distorsionados.

- **Desplazamiento de imagen**

Permite subir, bajar o mover la imagen hacia la derecha/izquierda mediante los botones de cursor.

- **Formato 3D**

Permite ajustar la opción de detección de formato 3D del televisor como **Automático**, o bien seleccionar las opciones **3D: Lado por lado** o **3D: Superior / inferior** manualmente.

- **2D / 3D**

Permite cambiar el televisor entre el modo 2D y 3D.

---

### Sonido

En el menú Sonido, puede ajustar todas las opciones de sonido de forma individual.

Para abrir los ajustes de sonido, pulse **⬆** > **Configuración > Ajustes de TV > Sonido**.

- **Graves**

Ajusta los tonos bajos del sonido.

- **Agudos**

Ajusta los tonos altos del sonido.

- **Surround**

Ajusta el efecto del sonido Surround procedente de los altavoces internos.

- **Volumen auricular**

Ajusta el volumen de la conexión para auriculares del televisor.

- **Nivelador automat. de volumen**

Reduce las diferencias repentinas de volumen, como al principio de los anuncios o cuando se cambia de un canal a otro.

- **Balance**

Ajusta el balance de los altavoces izquierdo y derecho para ajustarse del mejor modo a la posición de escucha.

---

### Ajustes ecológicos

Los ajustes ecológicos activan ajustes del televisor que permiten un mayor ahorro energético.

Pulse el botón **verde** mientras ve la televisión para abrir **Ajustes ecológicos**. Los ajustes activos aparecen marcados con el símbolo .

Para salir, pulse de nuevo el botón.

#### **Ahorro de energía**

Este ajuste de imagen inteligente configura tanto la imagen como Ambilight de la forma más respetuosa con el ahorro de energía. Para activarlo, seleccione **Ahorro de energía** en Ajustes ecológicos y pulse **OK**.

Para desactivar el ahorro de energía, seleccione otro ajuste inteligente de imagen.

#### **Apagar pantalla**

Si sólo desea escuchar música, puede silenciar la pantalla del televisor para ahorrar energía. Seleccione **Apagar pantalla** y pulse **OK**. Si desea volver a activar la pantalla, pulse cualquier botón del mando a distancia.

#### **Sensor de luz**

El sensor de luz integrado ajusta automáticamente tanto la imagen como Ambilight a las condiciones de iluminación de la habitación.

Para activarlo, seleccione **Sensor de luz** y pulse **OK**. Para desactivarlo, pulse de nuevo **OK**.

#### **Apagado automático**

Si transcurre un período de 4 horas sin que se pulse ningún botón del mando a distancia del televisor, el televisor se apaga automáticamente para ahorrar energía. Puede desactivar esta función con la opción **Apagado automático**.

Si usa el televisor como un monitor o emplea un receptor digital para ver la televisión (un sintonizador) y no utiliza el mando a distancia del televisor, desactive el apagado automático.



## 4.2 Ambilight

### Ubicación

Para conseguir el mejor efecto Ambilight:

- Atenúe la iluminación de la habitación y coloque el televisor a una distancia de hasta 25 cm de la pared.
- Regule el ajuste de Ambilight según el color de la pared de su casa con la opción Color de la pared.
- Para evitar recibir interferencias de infrarrojos en el mando a distancia, coloque sus dispositivos alejados del efecto Ambilight.

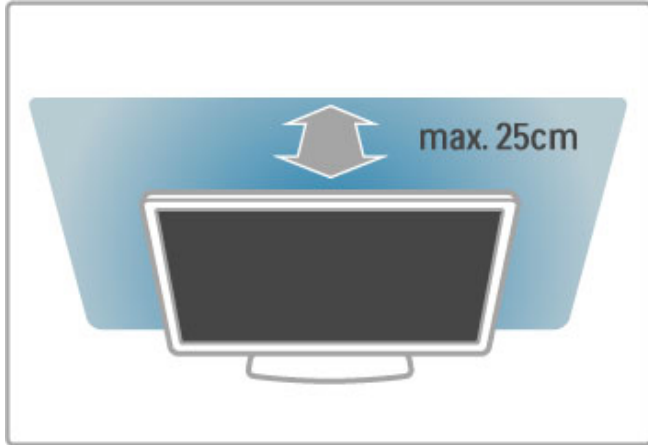

### Ajuste

Para abrir el menú de ajustes, pulse **III ADJUST**.

Para cerrarlo, pulse **III** de nuevo.

#### Activación o desactivación de Ambilight

En el menú de ajustes, seleccione **Ambilight** y pulse **OK**. Ajuste Ambilight como **Encendido** o **Apagado**. También puede pulsar el botón Ambilight del televisor.

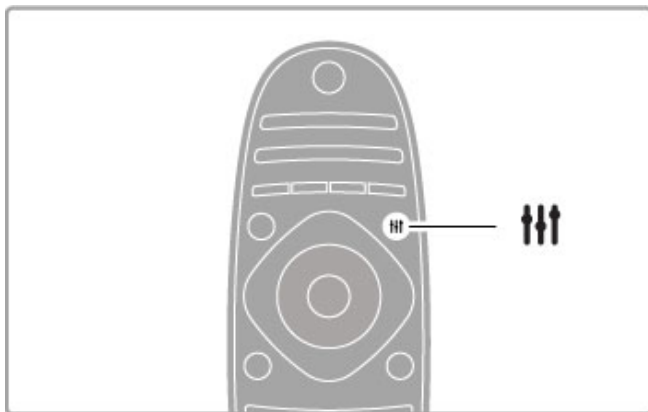

#### Ambilight dinámica

En el menú Ajustes, seleccione **Ambilight dinámica** y pulse **OK**. A continuación, regule la velocidad a la que Ambilight responderá a las imágenes mostradas en pantalla.

Si desea obtener más información sobre otros ajustes de Ambilight, consulte **Ayuda > Configuración > Ambilight > Ajustes**.

### Ajustes

Tiene a su disposición más ajustes de Ambilight en el menú Ambilight de la opción Configuración. Para cambiar estos ajustes, pulse **▲** y seleccione **Configuración > Ajustes de TV > Ambilight**.

#### Brillo de Ambilight

Para establecer el brillo de Ambilight, seleccione **Brillo de Ambilight** y pulse **OK**. Regule la intensidad de la luz de Ambilight.

#### Color de Ambilight

Para ajustar el color de Ambilight, seleccione **Color de Ambilight** y pulse **OK**. Seleccione **Dinámico**, si desea que el efecto Ambilight responda a las imágenes de la pantalla, o bien seleccione uno de los colores fijos. Seleccione **Personalizado** si desea ajustar un color fijo específico.

#### Color personalizado

Para seleccionar un color de Ambilight personalizado, seleccione **Personalizado** en el menú **Color**. A continuación, abra el menú **Color personalizado**. Seleccione **Paleta** para elegir el color. El ajuste Color personalizado de Ambilight es un ajuste fijo (no dinámico).

#### Separación

Si desea ajustar la diferencia del nivel de color entre las luces de cada lado del televisor, seleccione **Separación**. Si elige **Apagado**, se aplicará un color Ambilight dinámico a la vez que uniforme.

#### Apagado del televisor

Si desea ajustar Ambilight para que se desvanezca y se apague unos segundos después de haber apagado el televisor, seleccione **Apagado del televisor**. Espere a que el sistema Ambilight se atenúe y se apague por completo antes de volver a encender el televisor.

#### Efecto Lounge light

Si desea obtener más información sobre el efecto Lounge light, consulte **Ayuda > Configuración > Ambilight > Efecto Lounge light**.

#### Scenea lounge light

Si desea que Ambilight se apague siempre que se active Scenea, seleccione **Scenea lounge light** y, a continuación, **Apagado**.

#### Color de la pared

El color de la pared que se encuentra tras el televisor puede incidir en el efecto cromático de Ambilight. Para suavizarlo, seleccione **Color de la pared** y, a continuación, un color que se corresponda con el de la pared. Ambilight corregirá los colores para que se adapten de forma óptima al de la pared.

### Lounge light

Cuando el televisor está en modo de espera, puede activar la función Ambilight para crear un efecto Lounge light en la habitación.

Para activar la función **Ambilight** mientras el televisor está en modo de espera, pulse el botón Ambilight del televisor.



Para cambiar la gama de colores del efecto Lounge light, pulse de nuevo el botón **Ambilight** del televisor.

Para desactivar el efecto Lounge light, mantenga pulsado el botón **Ambilight** durante 3 segundos en el televisor.

Además, también puede configurar la gama de colores desde el menú Ajustes.

Con el televisor encendido, pulse  y seleccione **Configuración**. Seleccione **Ajustes de TV > Ambilight > Efecto Lounge light**. A continuación, seleccione la gama de colores con la que se iniciará el efecto Lounge light.

## 4.3 Canales

### Reordenar y renombrar

Puede reordenar y renombrar un canal de la lista de canales.

Para obtener información sobre cómo reordenar o renombrar un canal, consulte **Ayuda > Uso del televisor > Ver televisión > Lista de canales**.

### Actualizar canales

El televisor ubica todos los canales instalados en la lista de canales. Si recibe canales digitales, puede ajustar el televisor para que actualice automáticamente la lista con los canales nuevos. También puede iniciar la actualización de la lista de canales manualmente.

#### Actualización automática de canal

Una vez al día, a las seis de la mañana, el televisor actualizará los canales y guardará nuevos canales. Los canales vacíos se eliminan. Si se añaden o eliminan canales, aparecerá un mensaje al encender el televisor. Para llevar a cabo la actualización automática, el televisor debe estar en modo de espera.

Para desactivar los mensajes mostrados al encender el televisor, pulse **⬆** y seleccione **Configuración > Ajustes de canal** y pulse **OK**. A continuación, seleccione **Instalación de canales > Mensaje de actualización de canales > Apagado**.

Para desactivar la actualización automática de canales, pulse **⬆** y seleccione **Configuración > Ajustes de canal** y pulse **OK**. A continuación, seleccione **Instalación de canales > Actualización automática de canal > Apagado**.

#### Inicio de la actualización

Para iniciar manualmente la actualización, pulse **⬆**, seleccione **Configuración > Buscar canal** y pulse **OK**. Seleccione **Actualizar canales** y pulse **OK**. Pulse **Iniciar**. Este proceso puede durar unos minutos. Siga las instrucciones en pantalla.

### Reinstalar canales

#### Reinstalar canales

Para volver a instalar únicamente los canales, pulse **⬆**, seleccione **Configuración > Buscar canal > Reinstalar canales** y pulse **OK**. Seleccione la opción de **TDT** o **TDC**. La búsqueda de canales puede durar unos minutos. Siga las instrucciones que aparecen en pantalla.

#### Instalación completa

Para volver a realizar una instalación de TV completa, pulse **⬆**, seleccione **Configuración > Ajustes de TV > Reinstalar TV** y pulse **OK**. La instalación puede durar unos minutos. Siga las instrucciones que aparecen en pantalla.

Puede reordenar y renombrar un canal de la lista de canales.

#### Copia de la lista de canales

La opción Copia de la lista de canales está dirigida a distribuidores y usuarios expertos.

Con la opción Copia de la lista de canales puede copiar los canales instalados de un televisor a otro televisor Philips de la misma gama. Con esta opción ahorrará tiempo al evitar la búsqueda de canales y podrá ofrecer una configuración de lista de canales predefinida. El pequeño archivo que se ha de copiar cabe en cualquier dispositivo de memoria USB.

#### Condiciones

- Ambos televisores deben ser de la misma gama y de un mismo año.
- Ambos televisores deben tener el mismo sufijo de tipo de producto para DVB (H, K, M, T o D/00) en el número de tipo, y deben tener la misma configuración de país.

- Ambos televisores deben tener el mismo tipo de hardware. Puede comprobar esto en la placa de identificación del televisor situada en la parte posterior del mismo. Normalmente se indica como Q . . . LA
- Ambos televisores deben tener versiones de software compatibles. Cuando cargue el archivo, aparecerá un mensaje en pantalla que le advertirá si las versiones de software no son compatibles.

#### Copia de una lista de canales

**1** Encienda el televisor que tiene los canales instalados. Conecte un dispositivo de memoria USB.

**2** Pulse **⬆**, seleccione **Configuración > Ajustes de TV > Preferencias > Copia de la lista de canales > Copiar en dispositivo USB** y pulse **OK**. Para copiar la lista de canales desde este televisor, puede que se le pida que introduzca el código PIN del televisor que haya introducido durante la instalación.

**3** Cuando finalice la copia, desconecte el dispositivo de memoria USB.

Ahora ya puede cargar la lista de canales copiada en otro televisor Philips.

#### Carga de una lista de canales

##### En un televisor que aún no tenga los canales instalados:

**1** Enchufe el cable de alimentación y encienda el televisor para que comience la instalación, y seleccione el idioma y el país. Omite la búsqueda de canales y finalice la instalación.

**2** Conecte el dispositivo de memoria USB donde se encuentra la lista de canales de otro televisor.

**3** Para iniciar la carga de la lista de canales, pulse **⬆**, seleccione **Configuración > Ajustes de TV > Preferencias > Copia de la lista de canales > Copiar en televisor** y pulse **OK**. Puede que se le pida que introduzca el código PIN de este televisor.

**4** En la pantalla del televisor se le avisará cuando la lista de canales se haya copiado correctamente. Desconecte el dispositivo de memoria USB.

##### En un televisor que ya tiene instalados los canales:

**1** Compruebe el ajuste de país del televisor. Para hacerlo, pulse **⬆**, seleccione **Configuración > Buscar canal > Reinstalar canales** y pulse **OK**. Pulse **↶** (Volver) y, luego, **Cancelar** para abandonar la búsqueda de canales.

Si el ajuste de país es el correcto, continúe con el paso 2 que se indica a continuación.

Si el ajuste de país no es correcto, debe comenzar la reinstalación. Para iniciar la reinstalación, pulse **⬆**, seleccione **Configuración > Ajustes de TV > Reinstalar TV** y pulse **OK**. Seleccione el país correspondiente, omita la búsqueda de canales y finalice la instalación. Cuando termine, vuelva al paso 2.

**2** Conecte el dispositivo de memoria USB donde se encuentra la lista de canales de otro televisor.

**3** Para iniciar la carga de la lista de canales, pulse **⬆**, seleccione **Configuración > Ajustes de TV > Preferencias > Copia de la lista de canales > Copiar en televisor** y pulse **OK**. Puede que se le pida que introduzca el código PIN de este televisor.

4 En la pantalla del televisor se le avisará cuando la lista de canales se haya copiado correctamente. Desconecte el dispositivo de memoria USB.

---

## TDT o TDC

Si dispone tanto de recepción TDT como TDC en su país, y este televisor está preparado tanto para la TDT como para la TDC de su país, habrá seleccionado una opción u otra al instalar los canales.

Si desea cambiar la configuración de televisión digital para instalar de nuevo los canales, pulse **⬆** > **Configuración** > **Ajustes de canal** y pulse **OK**. Seleccione **Instalación de canales** > **TV dig. cable/antena** y pulse **OK**. A continuación, seleccione el ajuste de televisión digital que desee.

### Instalación de canales TDC

Para facilitar su uso, todos los ajustes de TDC están establecidos en modo automático. Si su proveedor de TDC le ha facilitado ajustes de TDC concretos, tales como frecuencias o niveles de símbolo, introduzca estos valores cuando se le solicite durante la instalación.

### TDT + TDC

Puede configurar su televisor para que reciba TDT y TDC. Instale primero un sistema y luego el otro. Una vez finalizadas ambas instalaciones, en la lista de canales se mostrarán tanto los de TDT como los de TDC.

---

## Calidad de recepción

Si recibe canales de televisión digital, puede comprobar la calidad y la intensidad de la señal de los mismos.

Si utiliza una antena, puede recolocarla para tratar de mejorar la recepción.

Para comprobar la calidad de recepción de un canal digital, selecciónelo y pulse **⬆** > **Configuración** > **Ajustes de canal** y pulse **OK**. Seleccione **Instalación de canales** > **Digital: prueba de recepción** y pulse **OK**.

Aparecerá la frecuencia digital correspondiente a dicho canal. Si la recepción es débil, puede recolocar la antena. Para volver a comprobar la calidad de la señal de dicha frecuencia, seleccione **Buscar** y pulse **OK**.

Para introducir manualmente una frecuencia digital específica, seleccione la frecuencia, coloque las flechas sobre un número mediante **▶** y **◀**, y modifíquelo con **▲** o **▼**. Para comprobar la frecuencia, seleccione **Buscar** y pulse **OK**.

Si recibe canales a través de TDC, se mostrarán las opciones **Modo de nivel de símbolo** y **Nivel de símbolo**. En el modo Nivel de símbolo, seleccione **Automático** a menos que su operador de cable le haya suministrado un valor específico. Puede introducir el valor correspondiente mediante los botones numéricos.

---

## Instalación manual: Analógico

Los canales de televisión analógicos se pueden sintonizar uno a uno manualmente.

Para ello, pulse **⬆** > **Configuración** > **Ajustes de canal** y pulse **OK**. Seleccione **Instalación de canales** > **Analógico: instalación manual** y pulse **OK**.

### 1 Sistema

Para configurar el sistema de televisión, seleccione **Sistema** y pulse **OK**. Seleccione el país o región mundial donde se encuentra.

### 2 Buscar canal

Para buscar un canal, seleccione **Buscar canal** y pulse **OK**. Seleccione **Buscar** y pulse **OK**. También puede introducir una frecuencia manualmente. Si la recepción es débil, pulse de nuevo **Buscar**. Para memorizar el canal, seleccione **Hecho** y pulse **OK**.

### 3 Sintonía fina

Para sintonizar de forma precisa un canal, seleccione **Sintonía fina** y pulse **OK**. Utilice los botones **▲** o **▼** para ajustar la sintonía. Si desea memorizar el canal, seleccione **Hecho** y pulse **OK**.

### 4 Memorizar

Puede memorizar el canal en el número de canal actual o en uno nuevo. Seleccione **Guardar canal actual** o **Almacenar como canal nuevo**.

Puede repetir estos pasos hasta encontrar todos los canales de televisión analógica disponibles.

---

## Ajustes del reloj

La televisión digital de algunos países no transmite información de coordinación de hora universal (UTC). Por lo tanto, podría perderse el cambio de hora de verano y el televisor podría mostrar una hora incorrecta.

Para ajustar el reloj del televisor, pulse **⬆** > **Configuración** > **Ajustes de TV** > **Preferencias** > **Reloj** y seleccione **Depende del país**. Seleccione **Horario de verano** y, a continuación, el ajuste correspondiente.

Para configurar manualmente la fecha y la hora, seleccione **Manual**. A continuación, seleccione **Hora** o **Fecha**.

## 4.4 Red

### Ventajas

#### Explorar red PC

Si conecta el televisor a una red doméstica, puede reproducir fotografías, música y vídeo desde su PC o dispositivo de almacenamiento. Una vez instalada la red, podrá buscar y reproducir los archivos de su equipo en el televisor.

#### Net TV

Si conecta el televisor a una red doméstica, puede enlazarlo a Net TV, que le ofrece sitios Web y servicios de Internet adaptados a su televisor, como música, vídeos, documentales y alquiler de películas, entre muchos otros. Una vez instalada la red, podrá disfrutar de los mejores contenidos de Internet para su televisor.

#### Televisión interactiva

Con el televisor conectado a Internet, puede disfrutar de todas las ventajas de la televisión interactiva. Los sistemas como HbbTV, MHP, etc. emplean Internet para comunicarse con el televisor.

#### Wi-Fi MediaConnect

Wi-Fi MediaConnect se ejecuta desde su PC y le permite proyectar de forma inalámbrica la pantalla de su equipo en el televisor.

### Qué necesita

Para conectar el televisor a una red doméstica e Internet, necesita un router que esté conectado a la red doméstica, tenga DHCP activado y disponga de conexión a Internet de alta velocidad (banda ancha). El televisor se puede conectar de forma inalámbrica o mediante cable.

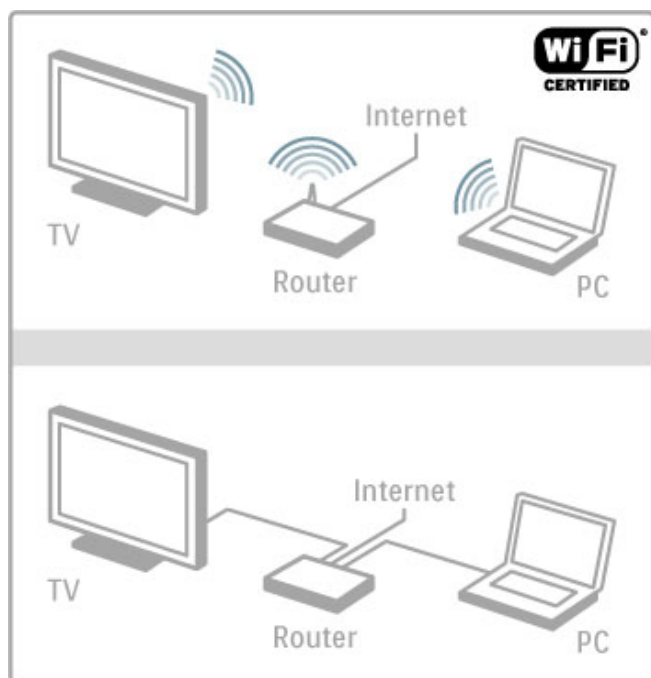

Si desea realizar una conexión mediante cable al router, necesitará un cable de red (Ethernet).

El televisor utiliza un protocolo con certificado DLNA. Puede usar un ordenador con los sistemas operativos Microsoft Windows XP, Windows Vista o Windows 7, Intel Mac OSX y Linux.

#### Búsqueda de archivos en su PC

Para seleccionar en pantalla archivos de su PC, debe tener instalado un software de servidor de medios reciente en el ordenador, como Windows Media Player 11 o similares. Para buscar archivos en el televisor, en algunos casos deberá configurar el software de manera que permita el uso compartido de archivos con el televisor.

Si desea ver la lista de software de servidor multimedia compatible, consulte **Ayuda > Especificaciones > Multimedia**.

### Instalación inalámbrica

Encienda el router antes de comenzar la instalación de la red.

Para iniciar la instalación de la red inalámbrica, pulse **⬆**, seleccione **Configuración > Conectar a la red** y pulse **OK**. Siga las instrucciones en pantalla.

#### WPS: Configuración protegida de Wi-Fi

Si su router cuenta con WPS (Configuración protegida de Wi-Fi), pulse el botón WPS en el router. Espere 2 minutos, seleccione **WPS** en su televisor y pulse **OK**. El televisor se conectará a la red, proceso que puede durar 2 minutos. Finalice la instalación.

La mayoría de routers inalámbricos de última generación cuentan con el sistema WPS y llevan el logotipo WPS. Este sistema utiliza tecnología de cifrado de seguridad WPA y no se puede combinar con dispositivos de la red que utilicen cifrado WEP. Si necesita utilizar un dispositivo WEP en su red, instálelo mediante **Escaneado > Estándar**.

#### Búsqueda de routers

Si cuenta con varios routers en su red, puede seleccionar el que desee. Para seleccionar un router concreto, pulse **Escaneado** en la primera página del proceso de instalación. Los routers con WPS y mejor señal aparecerán al principio de la lista.

Seleccione el router que desee y pulse **Con. simple** si dispone de WPS, o pulse **Código PIN** si puede introducir este código en el software del router para conectarse. Alternativamente, también puede pulsar **Estándar** para introducir la clave de cifrado de forma manual.

#### Código PIN

Para establecer una conexión segura mediante código PIN, seleccione **Código PIN** y pulse **OK**. Anote los 8 dígitos que se mostrarán e introdúzcalos en el PC. Consulte el manual del router para obtener más información sobre dónde introducir el código PIN.

#### Estándar

Para introducir manualmente la clave de cifrado (o clave de seguridad), seleccione **Estándar** y pulse **OK**. Si su router dispone de WPA, introduzca la contraseña mediante el mando a distancia. Para acceder al teclado en pantalla, seleccione el campo de texto y pulse **OK**.

Si tiene habilitado el cifrado de seguridad WEP, el televisor solicitará la clave de cifrado WEP en números hexadecimales. Busque esta clave hexadecimal en el software del router en su PC. Anote la primera clave de la lista de claves WEP e introdúzcala en el televisor con el mando a distancia. Si se acepta la clave de seguridad, el televisor quedará conectado con el router inalámbrico.

Acepte el Contrato de licencia para el usuario final si procede.

### Wi-Fi MediaConnect

Con Wi-Fi MediaConnect puede proyectar de forma inalámbrica la pantalla de su ordenador en el televisor. Con el CD-ROM de Wi-Fi MediaConnect suministrado puede descargar el software de forma gratuita. Wi-Fi MediaConnect sólo está disponible para PC.

#### Qué necesita

Para utilizar Wi-Fi MediaConnect, debe conectar el televisor a su red doméstica, para lo que necesitará un router inalámbrico. Si desea obtener más información sobre cómo conectarse a una red, consulte **Ayuda > Configuración > Red**.

#### Instalación de Wi-Fi MediaConnect

**1** Introduzca en el PC el CD-ROM de Wi-Fi MediaConnect suministrado.  
**2** El PC abrirá el navegador de Internet y accederá a la página de descarga de Wi-Fi MediaConnect ([www.philips.com/wifimediaconnect](http://www.philips.com/wifimediaconnect)). En este sitio Web, puede comprobar los requisitos de PC necesarios.

**3** Introduzca el código impreso en el sobre del CD-ROM.  
**4** Haga clic en el botón 'Download now' (Descargar ahora) para iniciar la descarga del software gratuito Wi-Fi MediaConnect.  
**5** Una vez descargado, ejecute el archivo 'Wi-Fi MediaConnect\_setup.exe' y siga las instrucciones en pantalla.

#### Nombre de la red TV

Si dispone de más de un televisor en su red doméstica, puede renombrar este televisor. Para renombrar este televisor en la red doméstica, pulse **🏠 > Configuración > Ajustes de red** y seleccione **Nombre de la red TV**. Para introducir el nombre, pulse **OK** si desea acceder al teclado en pantalla o utilice el teclado del mando a distancia.

Para obtener información sobre cómo utilizar Wi-Fi MediaConnect en el PC, consulte **Ayuda > Más TV > Vídeos, fotos y música > Wi-Fi MediaConnect**.

#### Requisitos de PC

Windows XP, Vista, Windows 7 (sólo PC)

Requisitos mínimos de PC

- Intel® Pentium Core™ 2 Duo 1,8 GHz
- 512 MB de RAM
- 200 MB de espacio libre en disco
- Wi-Fi 802.11g
- Conexión a Internet de banda ancha

Requisitos recomendados de PC

- Intel® Pentium Core™ 2 Duo 2,1 GHz
- 1 GB de RAM
- 200 MB de espacio libre en disco
- Wi-Fi 802.11n para router y PC
- Conexión a Internet de banda ancha

---

## Instalación con cable

Conecte el router al televisor y enciéndalo antes de iniciar la instalación de la red.

Para iniciar la **instalación de la red**, pulse **🏠**, seleccione **Configuración > Conectar a la red** y pulse **OK**. Siga las instrucciones en pantalla.

El televisor buscará constantemente una conexión de red. Para que sea posible, el router debe tener DHCP activado.

Acepte el Contrato de licencia para el usuario final si procede.

Si desea obtener más información sobre cómo conectarse, consulte **Ayuda > Conexiones > Red > Con cables**.

---

## Ajustes de red

Para acceder a los ajustes de red, pulse **🏠 > Configuración > Ajustes de red** y pulse **OK**.

Aquí se indicará el tipo de red, la dirección MAC e IP, la fuerza de la señal, la velocidad y el método de cifrado, entre otros. Puede configurar los ajustes de DHCP, IP automática, configuración de IP y DMR, así como el nombre de red del televisor.

---

## 4.5 Dispositivos

---

### EasyLink HDMI-CEC

La función EasyLink HDMI-CEC permite controlar al televisor y los dispositivos a la vez. Puede usar el mando a distancia del televisor para controlar dispositivos con EasyLink. Debe conectar el dispositivo con un cable HDMI. Los dispositivos con EasyLink aparecen automáticamente en el menú de inicio.

#### Configuración

El televisor tiene activada la función EasyLink de manera predeterminada.

Asegúrese de que todos los ajustes HDMI-CEC se hayan configurado correctamente en los dispositivos con EasyLink conectados. EasyLink podría no funcionar con dispositivos de otras marcas.

#### Desactivación del mando a distancia de EasyLink

Si no desea controlar los dispositivos con el mando a distancia del televisor, puede desactivar el mando a distancia de EasyLink para controlar los dispositivos por separado.

Pulse **⬆️** (Inicio) y seleccione **Configuración > Ajustes de TV > EasyLink > Mando a distancia de EasyLink > Apagado**.

#### Desactivación de EasyLink

Para desactivar la función EasyLink por completo, pulse **⬆️** (Inicio) y seleccione **Configuración > Ajustes de TV > EasyLink > EasyLink Encendido/Apagado > Apagado**.

#### Denominación de HDMI-CEC en otras marcas

La funcionalidad HDMI-CEC posee diferentes nombres en función de la marca. Algunos ejemplos son: Anynet, Aquos Link, Bravia Theatre Sync, Kuro Link, Simplink y Viera Link. No todas las marcas son totalmente compatibles con EasyLink.

Si desea obtener más información sobre la función EasyLink, consulte **Ayuda > Uso del televisor > Mando a distancia > Control de dispositivos**.

---

### Adición de un dispositivo nuevo

Las actividades de los dispositivos con EasyLink HDMI-CEC se muestran automáticamente en el menú de inicio. Un mismo dispositivo puede añadir varias actividades, siempre que esté conectado a través de un cable HDMI.

Si el dispositivo conectado no aparece en el menú de inicio, es posible que EasyLink esté desactivado.

Si el dispositivo conectado no dispone de EasyLink o no está conectado mediante un cable HDMI, necesitará añadirlo manualmente mediante la opción **Añadir dispositivos** del menú de inicio.

#### Añadir dispositivos

En el menú de inicio, seleccione **Añadir dispositivos** y pulse **OK**. Siga las instrucciones en pantalla.

El televisor le pedirá que seleccione el dispositivo, así como el conector al que está conectado.

A continuación, el dispositivo o sus actividades se añadirán al menú de inicio.

#### Cómo renombrar un dispositivo

Para renombrar un dispositivo en el menú de inicio, seleccione el dispositivo, pulse **≡** **OPTIONS** y seleccione **Renombrar**. Utilice el teclado del mando a distancia de igual forma que cuando escribe un SMS/mensaje de texto para introducir el nombre nuevo, o pulse **OK** para abrir el teclado en pantalla.

#### Eliminación de un dispositivo

Para eliminar un dispositivo o una actividad del menú de inicio, seleccione el elemento, pulse **≡** **OPTIONS** y, a continuación, seleccione **Quitar este dispositivo**.

Si, tras eliminarlos, el dispositivo o la actividad siguen apareciendo en el menú de inicio, desactive la opción EasyLink del dispositivo para que el icono no se vuelva a añadir automáticamente.

---

### Sincronización de audio y vídeo

Cuando se conecte un sistema de cine en casa (HTS) al televisor, la imagen del televisor y el sonido del HTS deben estar sincronizados. Se puede observar un desfase en las escenas en las que aparece gente hablando, cuando terminan las frases antes de dejar de mover los labios.

#### Sincronización automática de audio y vídeo

Con sistemas de cine en casa recientes, la sincronización de audio y vídeo se realiza automáticamente y siempre es correcta.

#### Retardo de sincronía de audio

Es posible que otros sistemas de cine en casa necesiten ajustar el retardo de audio para sincronizar el audio y el vídeo. En el HTS, aumente el retardo hasta que la imagen coincida con el sonido. Es posible que necesite un retardo de 180 ms. Para obtener más información, consulte el manual del usuario del HTS.

Tras configurar el retardo del HTS, deberá desactivar la opción **Retardo de salida de audio** del televisor si el HTS establece un retardo idéntico para todas sus conexiones de entrada de audio. Para desactivar la opción Retardo de salida de audio, pulse **⬆️** y seleccione **Configuración > Ajustes de TV > Preferencias > Retardo de salida de audio**. Seleccione **Apagado** y pulse **OK**.

Si no puede establecer un retardo en el HTS o el ajuste máximo no es suficiente, puede desactivar el procesamiento de imágenes Perfect Natural Motion del televisor. Para ello, pulse **⬆️** y seleccione **Ajustes de TV > Imagen > opción de Perfect Natural Motion**. Seleccione **Apagado** y pulse **OK**.

---

### Desplazamiento de subtítulos automático

Si reproduce un DVD o Blu-ray Disc en un modelo reciente de reproductor Philips, el televisor le ofrece la opción de subir los subtítulos. De esta manera, estarán siempre visibles, independientemente del formato de pantalla seleccionado. El televisor tiene la función Desplazamiento de subtítulos automático activada como ajuste estándar.

Para desactivar el desplazamiento de subtítulos automático, pulse **⬆️** > **Configuración > Ajustes de TV > EasyLink > Desplazamiento de subtítulos automático** y seleccione **Apagado**.

---

### Conexión Pixel Plus

Otros dispositivos, como reproductores de DVD o de Blu-ray Disc, pueden incluir sus propios sistemas de procesamiento de calidad de imagen. Para evitar que se produzcan problemas con la calidad de imagen debido a interferencias con el procesamiento del televisor, deberá desactivar el procesamiento de imágenes de estos dispositivos. El televisor tiene la función Enlace Pixel Plus activada de manera predeterminada y desactiva el procesamiento de calidad de imagen de los dispositivos Philips recientes conectados al televisor.

Para desactivar Enlace Pixel Plus, pulse **⬆️** > **Configuración > Ajustes de TV > EasyLink > Enlace Pixel Plus** y seleccione **Apagado**.

---

## 4.6 Acceso universal

---

### Encendido

Con la opción Acceso universal activada, el televisor estará adaptado para las personas con deficiencias visuales o auditivas.

#### Encendido

Si no activó Acceso universal durante la instalación, ahora puede hacerlo desde el menú Configuración.

Para ello, pulse  > **Configuración** > **Ajustes de TV** > **Preferencias** > **Acceso universal**. Seleccione **Encendido** y pulse **OK**.

Con Acceso universal activado en Configuración, esta opción se añadirá al menú Opciones, desde donde ahora podrá configurar ajustes específicos para personas con deficiencias visuales o auditivas.



---

### Deficiente auditivo

Algunos canales de televisión digitales emiten subtítulos y audio especiales adaptados para las personas con deficiencias auditivas. Al activar Deficiente auditivo, el televisor cambiará automáticamente al audio y a los subtítulos adaptados cuando estén disponibles.

#### Encendido

Para activar la opción Deficiente auditivo, pulse  **OPTIONS**, seleccione **Acceso universal** y pulse **OK**. Seleccione **Deficiente auditivo** > **Encendido** y pulse **OK**.

Para comprobar si hay un idioma de audio disponible para deficientes auditivos, pulse  **OPTIONS**, seleccione **Idioma de audio** y busque un idioma de audio con el icono .

Si no aparece Acceso universal en el menú de opciones, actívalo en el menú Configuración. Para obtener más información, consulte **Ayuda** > **Configuración** > **Acceso universal** > **Encendido**.

---

### Deficientes visuales

Algunos canales de televisión digital emiten un audio especial denominado audiodescripción para las personas con deficiencias visuales. El audio consiste en un narrador que describe lo que ocurre en el programa durante las pausas del sonido normal.

#### Encendido

Para activar esta opción de audio para deficientes visuales, pulse  **OPTIONS**, seleccione **Acceso universal** y pulse **OK**.

Seleccione **Deficientes visuales** y, luego, **Encendido**; o bien, si están disponibles, seleccione los altavoces desde los que se reproducirá el audio adaptado. Si está disponible el audio adaptado, el televisor lo reproducirá.

#### Volumen - Deficientes visuales

Puede cambiar el volumen del comentario adicional, si se encuentra disponible.

Para comprobar si hay un idioma de audio disponible para deficientes visuales, pulse  **OPTIONS**, seleccione **Idioma de audio** y busque un idioma de audio con el icono .

Si no aparece Acceso universal en el menú de opciones, actívalo en el menú Configuración. Para obtener más información, consulte **Ayuda** > **Configuración** > **Acceso universal** > **Encendido**.

---

### Pitido de botón

Esta función emite un sonido cada vez que pulse un botón del

#### Encendido

Para activar la opción Pitido de botón, pulse  **OPTIONS**, seleccione **Acceso universal** y pulse **OK**. Seleccione **Pitido de botón** y, a continuación, **Encendido**.

Si no aparece Acceso universal en el menú de opciones, actívalo en el menú Configuración. Para obtener más información, consulte **Ayuda** > **Configuración** > **Acceso universal** > **Encendido**.



---

## 4.7 Software

---

### Versión actual

Para ver la versión actual del software del televisor, pulse , seleccione **Configuración** > **Actualizaciones de software** y pulse **OK**. Seleccione **Información actual del software** y los datos se mostrarán en **Versión**.

---

### Actualización desde Internet

Si el televisor está conectado a Internet, es posible que reciba un mensaje de Philips para que actualice el software del televisor. Para ello, necesitará una conexión a Internet de alta velocidad (banda ancha).

Se recomienda realizar la actualización siempre que se reciba este mensaje. Para ello, seleccione **Actualizar** y siga las instrucciones en pantalla.

También puede buscar las actualizaciones manualmente. Para ello, pulse  > **Configuración** > **Actual. software** y pulse **OK** y siga las instrucciones en pantalla.

Cuando haya terminado la actualización, el televisor se apagará y volverá a encenderse de forma automática. Espere a que se encienda y no utilice el interruptor de encendido  del televisor.

---

### Actualización mediante USB

Es posible que sea necesario actualizar el software del televisor. Para ello, necesitará un PC con conexión a Internet de alta velocidad y un dispositivo de memoria USB para cargar el software al televisor. Utilice un dispositivo de memoria USB con 256 MB de espacio libre, y asegúrese de que esté desactivada la protección contra escritura.

- 1 Inicio
- 2 Identificación
- 3 Descarga
- 4 Actualización del televisor

#### 1 Inicio de la actualización del televisor

Para iniciar la actualización del software, pulse  y seleccione **Configuración** > **Actual. software**. A continuación, seleccione **USB**.

#### 2 Identificación del televisor

Introduzca el dispositivo de memoria USB en el puerto situado en el lateral del televisor; seleccione **Iniciar** y pulse **OK**. Se guardará un archivo de identificación en el dispositivo de memoria USB.

#### 3 Descarga del software del televisor

Introduzca el dispositivo de memoria USB en el PC. En el dispositivo USB, busque el archivo **update.htm** y haga doble clic en él. Haga clic en **Enviar ID**. Si hay nuevo software disponible, descargue el archivo .zip. Finalizada la descarga, descomprímalo y copie el archivo **autorun.upg** en el dispositivo de memoria USB. No guarde este archivo en una carpeta.

#### 4 Actualización del software del televisor

Conecte de nuevo el dispositivo de memoria USB al televisor. La actualización se iniciará automáticamente. El televisor se apagará automáticamente durante unos 10 segundos y volverá a encenderse. Espere.

No . . .

- utilice el mando a distancia ni
- retire el dispositivo de memoria USB del televisor

Si se produce un corte de energía durante la actualización, no extraiga bajo ninguna circunstancia el dispositivo de memoria USB del televisor. Cuando se recupere la energía, proseguirá la actualización.

Al final de la actualización, aparecerá en pantalla el mensaje **Operation succesful** (La operación se ha realizado correctamente). Extraiga el dispositivo de memoria USB y pulse  en el mando a distancia.

No . . .

- pulse  dos veces
- utilice el interruptor  del televisor

El televisor se apagará automáticamente durante unos 10 segundos y volverá a encenderse de forma automática. Espere.

El software se ha actualizado y puede volver a utilizar el televisor.

Para evitar que se actualice por error el software del televisor, elimine el archivo autorun.upg del dispositivo de memoria USB.

# 5 Conexiones

## 5.1 Primeras conexiones

### Cable de alimentación

Conecte el cable de alimentación a la toma del televisor.

Al desconectar el cable de alimentación, tire siempre del enchufe, nunca del cable.

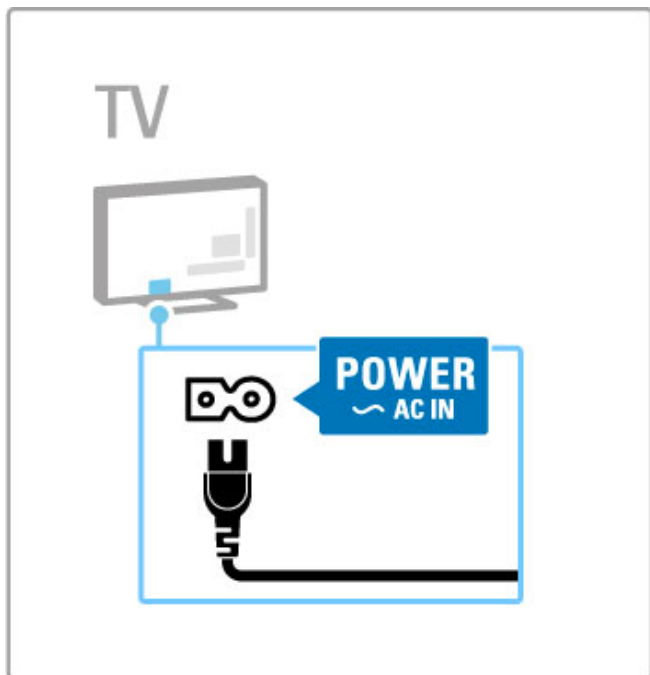

Aunque este televisor tiene un consumo de energía muy bajo en el modo de espera, apáguelo mediante el interruptor de encendido para ahorrar energía si no se usa durante un largo período de tiempo.

Si desea obtener más información sobre el interruptor de encendido, consulte [Ayuda > Introducción > Botones del televisor > Interruptor de encendido](#).

Asegúrese de que el cable de alimentación esté bien insertado en el televisor. Asegúrese de mantener el enchufe del cable de alimentación accesible en todo momento.

### Cable de antena

Localice la conexión de la antena en la parte posterior del televisor. Inserte el cable de antena con firmeza en la toma de antena .

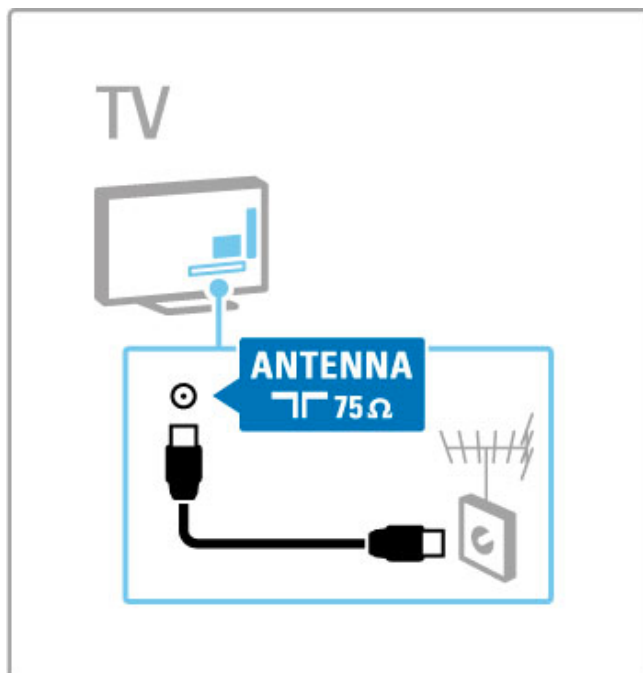

## 5.2 Sobre los cables

### Calidad del cable

Antes de conectar cualquier dispositivo al televisor, compruebe qué conectores hay disponibles en el dispositivo. Conecte el dispositivo al televisor con la conexión de mayor calidad disponible. Los cables de buena calidad garantizan una correcta transmisión de la imagen y el sonido. Para más información, consulte el resto de capítulos de **Sobre los cables**.

Los diagramas de conexiones mostrados en **Ayuda > Conexiones > Conexión de dispositivos** son recomendaciones de los ejemplos más utilizados.

### HDMI

Las conexiones HDMI le ofrecen la mayor calidad de imagen y sonido. Utilice cables HDMI, que combinan las señales de vídeo y audio, para las señales de televisión de alta definición. Estos cables transmiten señales de imagen y sonido en una sola dirección (excepto HDMI ARC). No utilice cables HDMI de más de 5 m.

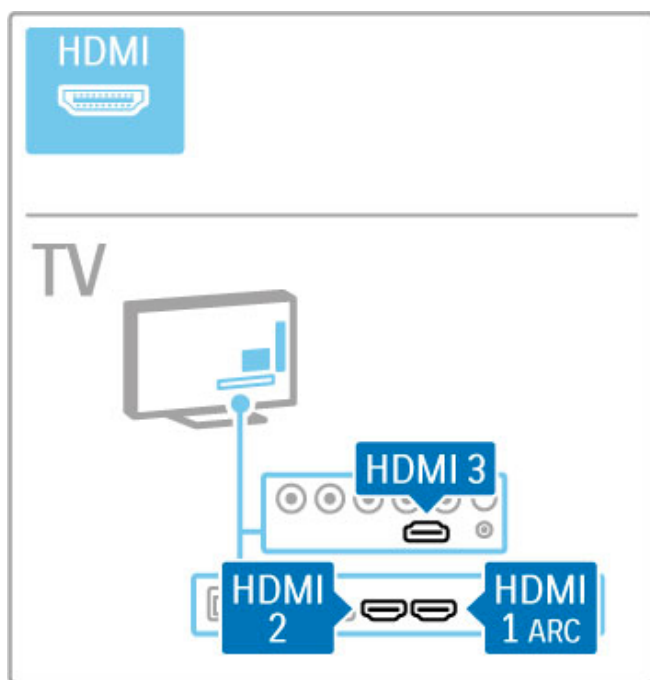

#### EasyLink HDMI-CEC

Si los dispositivos son compatibles con EasyLink y se han conectado a través de HDMI, puede controlarlos desde el mando a distancia del televisor. Si desea obtener más información sobre EasyLink, consulte **Ayuda > Uso del televisor > Mando a distancia > Control de dispositivos**.

#### Conexión de HDMI ARC

Conecte un sistema de cine en casa a la conexión HDMI ARC. Con HDMI ARC, no es necesario conectar el cable de audio adicional del televisor al HTS. Con un cable HDMI conectado a la conexión HDMI ARC (del inglés, Audio Return Channel, canal de retorno de audio) ambos cables se combinan.

#### Desconexión de HDMI ARC

En caso de que desee desconectar la señal de retorno de audio de la conexión HDMI ARC, pulse **⬆️**, seleccione **Configuración > Ajustes de TV > EasyLink > HDMI 1 ARC > Apagado** y pulse **OK**.

### DVI a HDMI

Use un adaptador de DVI a HDMI si su dispositivo tiene sólo una conexión DVI. Utilice uno de los conectores HDMI y, para el sonido, conecte un cable de audio L/R (miniconector de 3,5 mm) a la entrada **Audio In VGA/HDMI**, situada en la parte posterior del TV.

### Protección contra copia

Los cables DVI y HDMI admiten la protección del contenido digital de ancho de banda alto (HDCP). HDCP es una señal de protección contra copia que impide copiar contenidos de DVD o Blu-ray Disc. Esta tecnología también es conocida como gestión de derechos digitales (DRM, del inglés Digital Rights Management).

### Y Pb Pr

Utilice la conexión YPbPr de vídeo por componentes junto con una conexión de audio izquierda y derecha para el sonido.

Cuando realice la conexión, haga coincidir los colores del conector YPbPr con los enchufes. YPbPr puede manejar señales de televisión de alta definición.

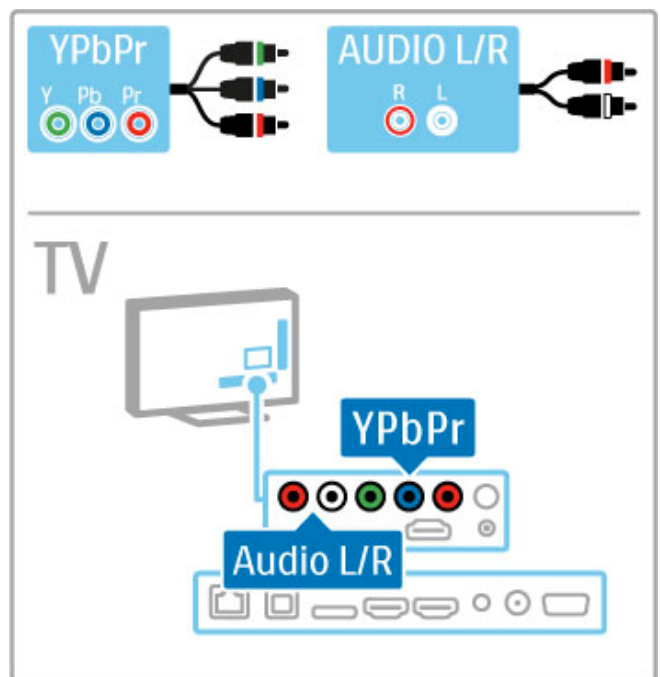

### Euroconector

Un cable euroconector combina las señales de vídeo y audio. Los euroconectores pueden admitir vídeo RGB pero no señales de televisión de alta definición.

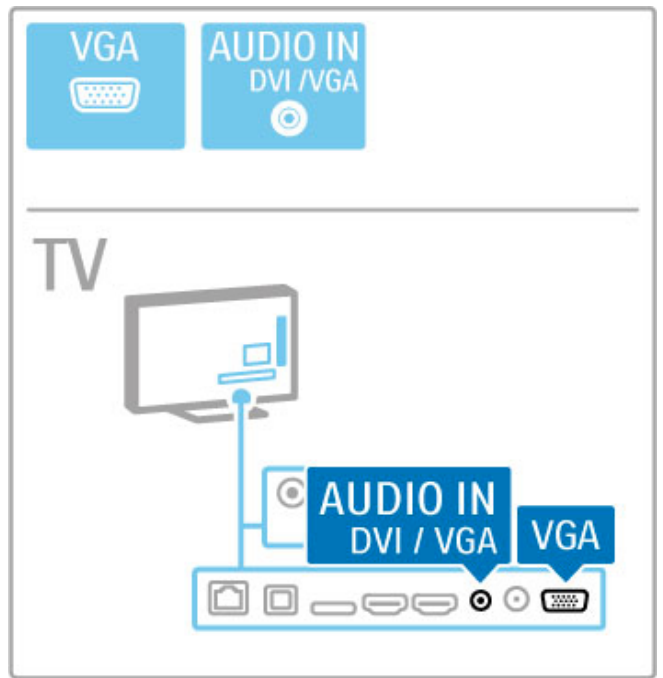
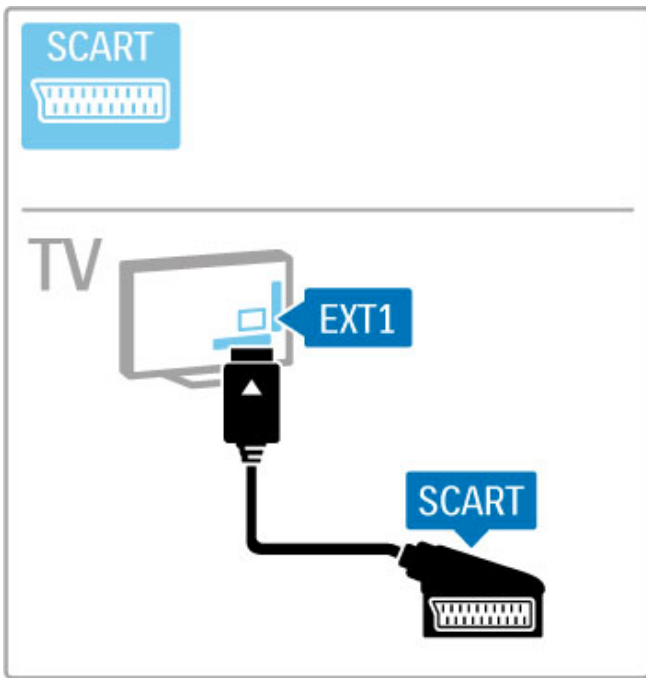

## Vídeo

Si dispone de un dispositivo cuya única conexión es de vídeo (CVBS), necesitará un **adaptador de vídeo a euroconector** (no incluido). Conecte el adaptador a la conexión de euroconector del televisor. Puede añadir las conexiones de audio L/R (miniconector de 3,5 mm).

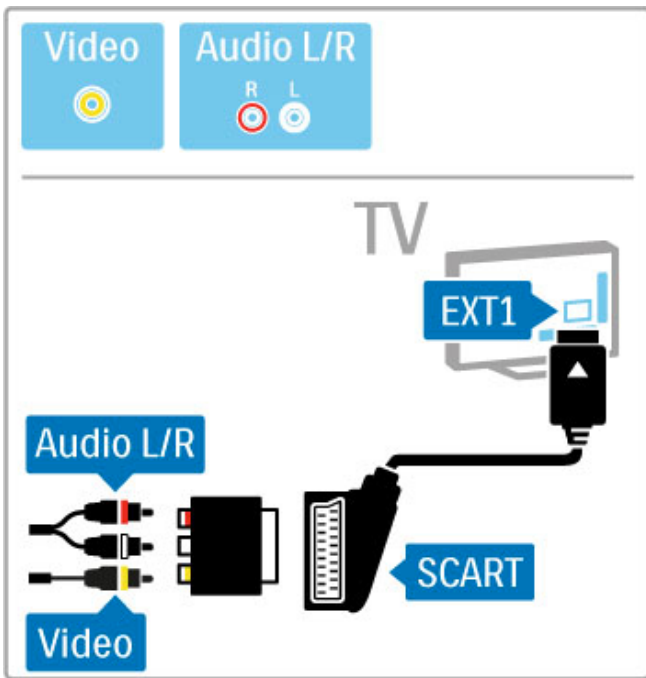

## VGA

Utilice un cable VGA (conector DE15) para conectar un ordenador al televisor. Con esta conexión puede utilizar el televisor como un monitor de ordenador. Puede añadir un cable de audio L/R para el sonido (miniconector de 3,5 mm).

Para conectar un ordenador con VGA, consulte **Ayuda > Conexiones > Conectar más dispositivos > Televisor como monitor de PC**.

## 5.3 Conexión de dispositivos

### SoundBar

Utilice un cable HDMI para conectar el dispositivo al televisor.

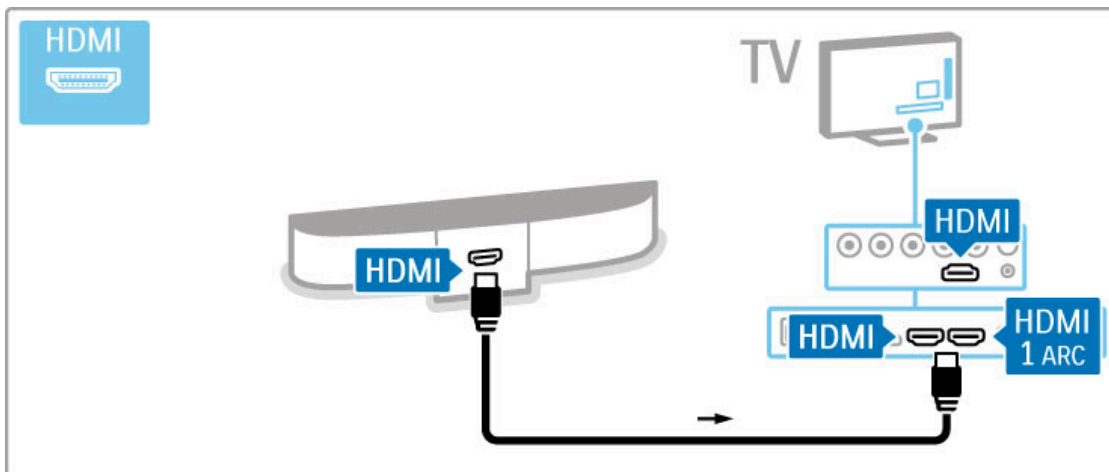

Si utiliza conexiones HDMI-ARC tanto en el televisor como en el dispositivo, no necesitará ningún otro cable. De lo contrario, siga leyendo.

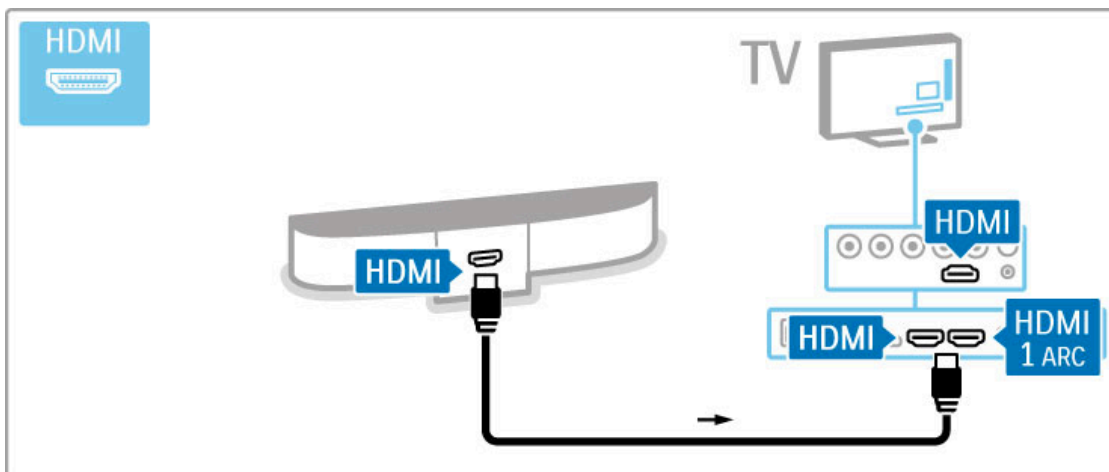

Si no utiliza la conexión HDMI-ARC, utilice también un cable de audio digital (coaxial cinch).

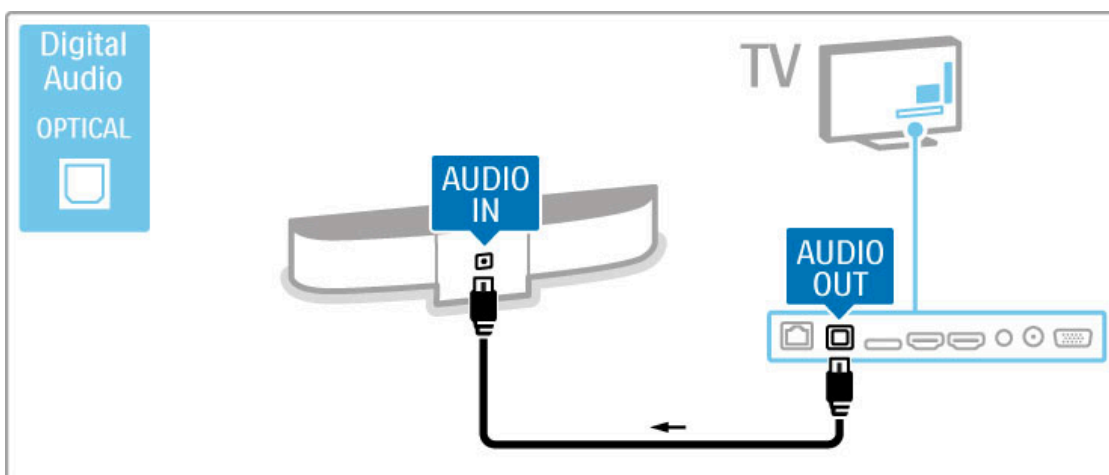

### Reproductor de Blu-ray Disc o de DVD

Utilice un cable HDMI para conectar el dispositivo al televisor.

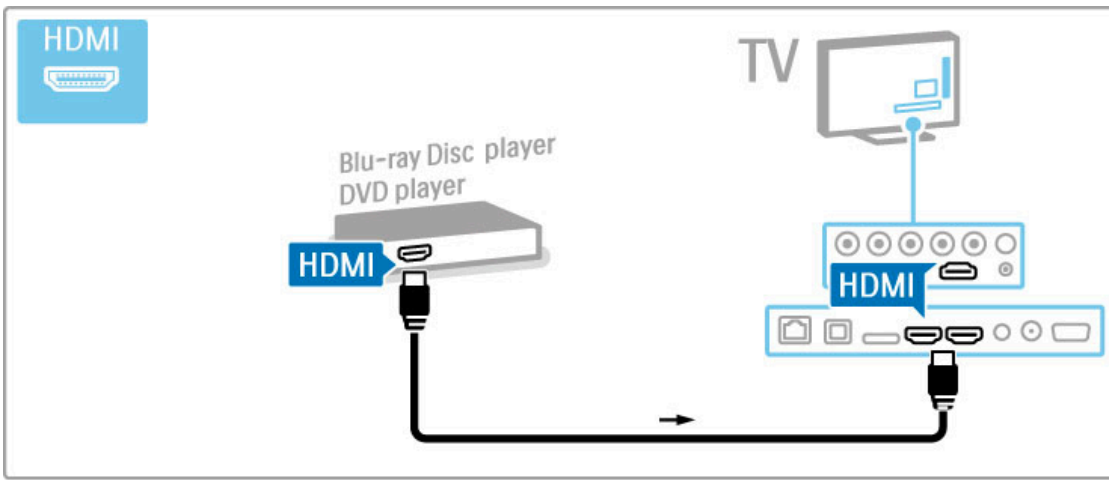

## Sistema de cine en casa con reproductor de discos

Utilice un cable HDMI para conectar el dispositivo al televisor.

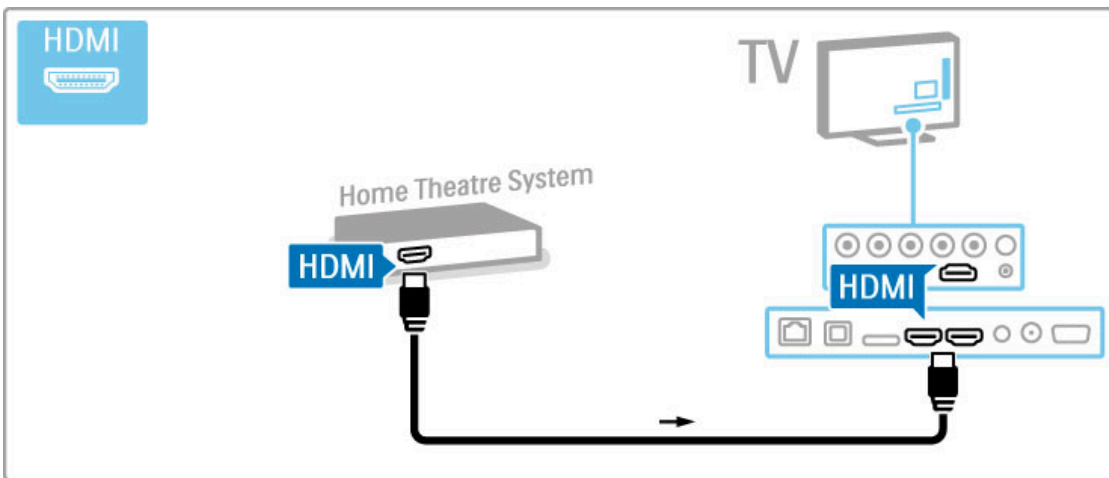

Si utiliza conexiones HDMI-ARC tanto en el televisor como en el dispositivo, no necesitará ningún otro cable. De lo contrario, siga leyendo.

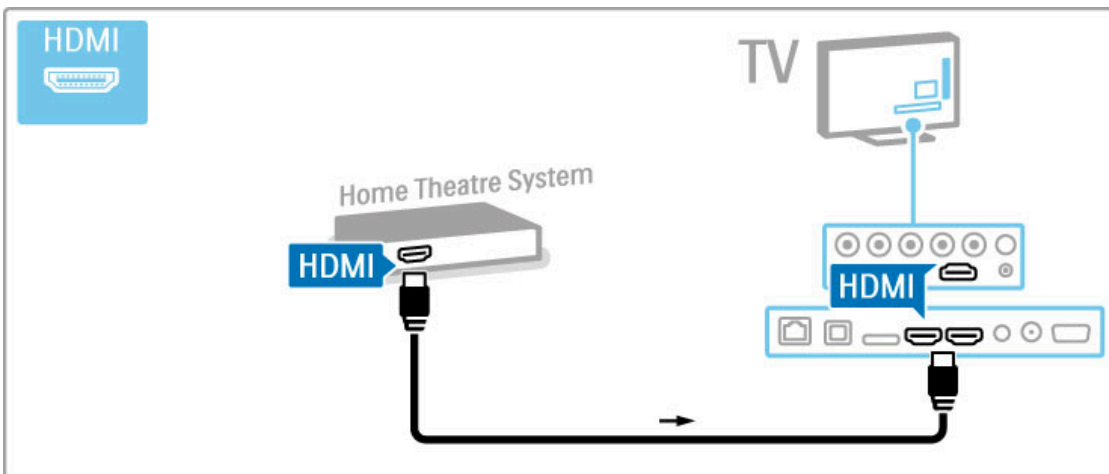

Si no utiliza la conexión HDMI-ARC, utilice también un cable de audio digital (coaxial cinch).

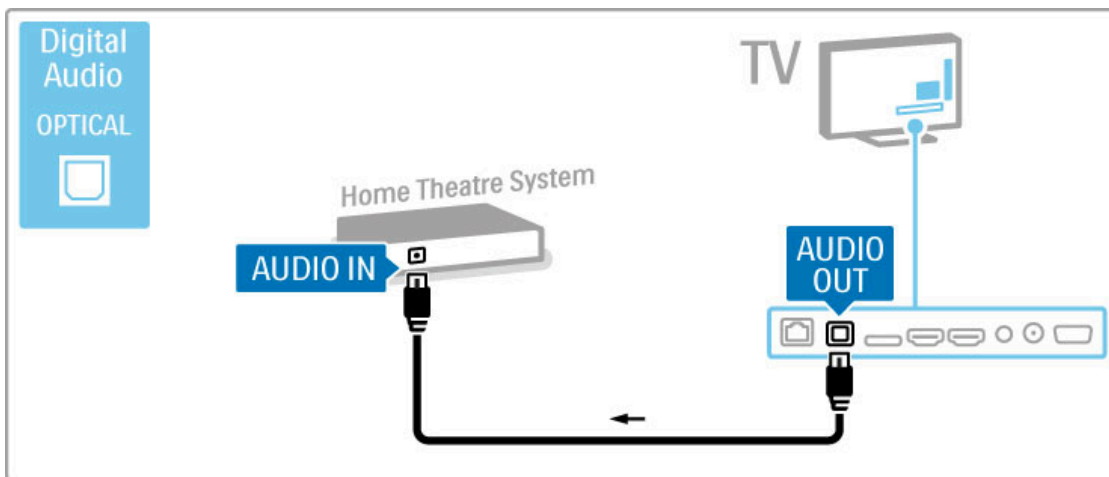

### Sincronización de audio y vídeo (sync)

Si el sonido no se corresponde con la imagen en pantalla, puede establecer un retardo en la mayoría de los sistemas de cine en casa con DVD para corregirlo.

Si desea obtener más información sobre la sincronización de audio y vídeo, consulte **Ayuda > Configuración > Dispositivos > Sincronización de audio y vídeo**.

No conecte la señal de audio de un reproductor de DVD u otro dispositivo directamente al sistema de cine en casa. Primero, dirija siempre el sonido a través del televisor.

## Grabador

Utilice 2 cables de antena para conectar la antena al dispositivo y al televisor.

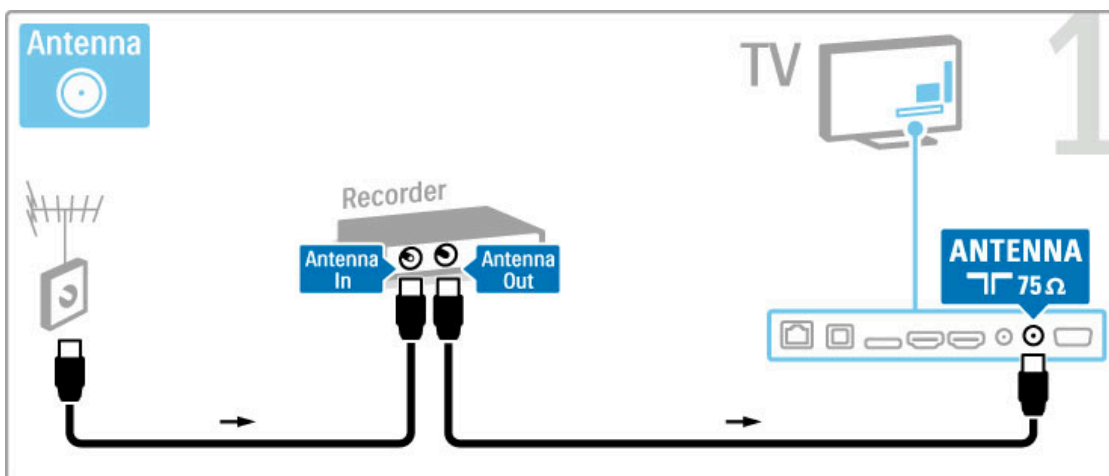

Utilice también un cable HDMI para conectar el dispositivo al televisor.

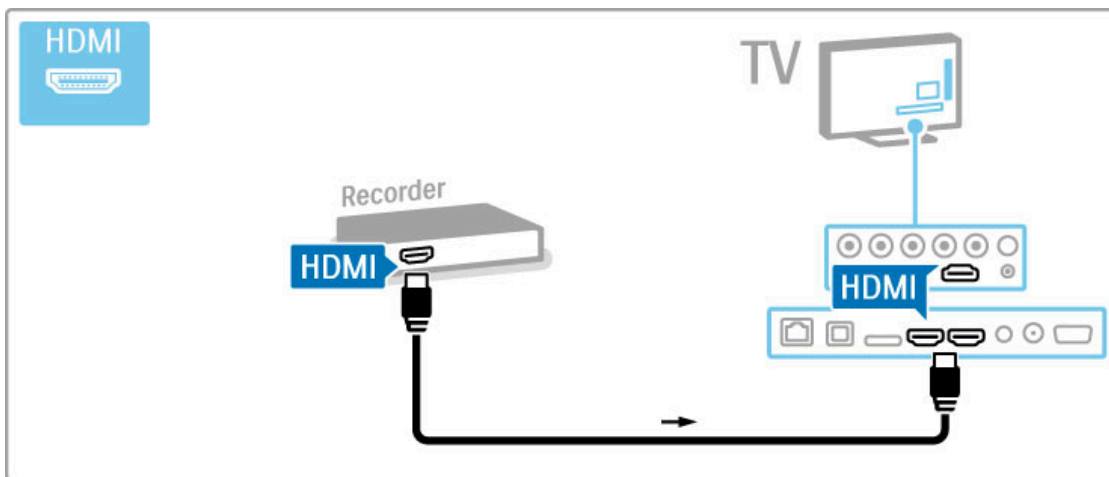

## Receptor digital / satélite

Si emplea un receptor digital para ver la televisión (un sintonizador) y no utiliza el mando a distancia del televisor, desactive el apagado automático. Esto evita que el televisor se apague automáticamente transcurrido un período de 4 horas sin pulsar un botón del mando a distancia del televisor.

Para desactivar la función de apagado automático, pulse el botón **verde** mientras ve un canal de televisión, seleccione **Apagado automático** y seleccione **Apagado**.

Utilice 2 cables de antena para conectar la antena al dispositivo y al televisor.

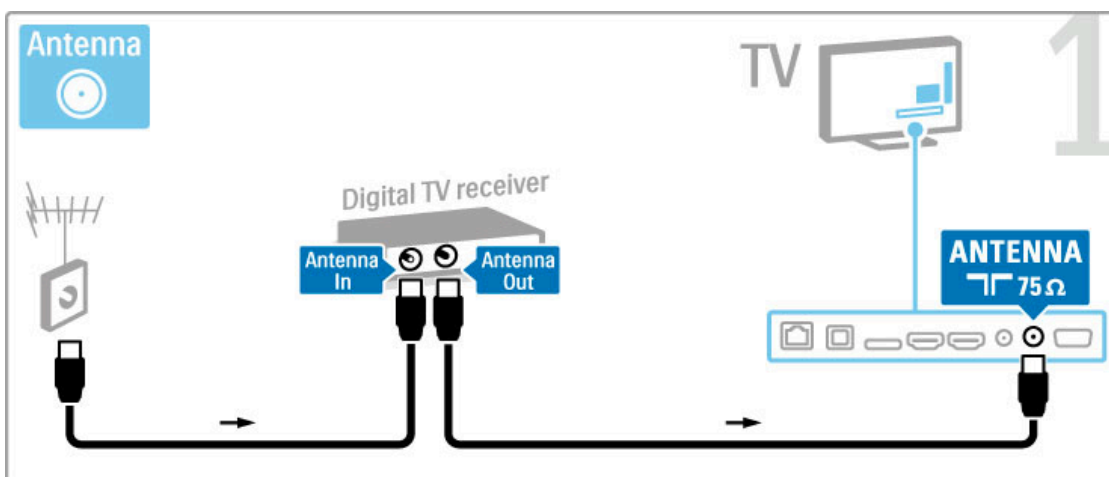

Utilice también un cable HDMI para conectar el dispositivo al televisor.

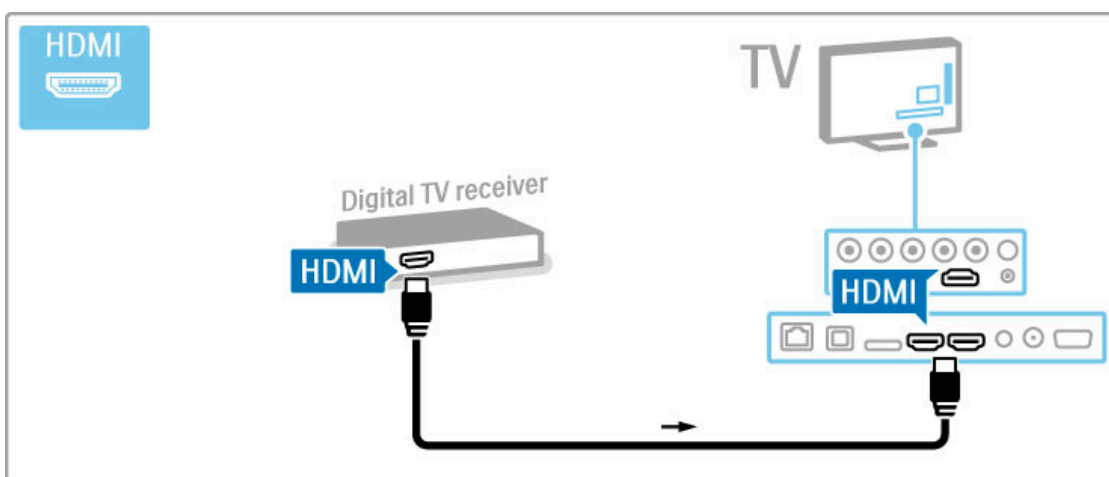



## Receptor digital y grabador de discos

Si emplea un receptor digital para ver la televisión (un sintonizador) y no utiliza el mando a distancia del televisor, desactive el apagado automático. Esto evita que el televisor se apague automáticamente transcurrido un período de 4 horas sin pulsar un botón del mando a distancia del televisor.

Para desactivar la función de apagado automático, pulse el botón **verde** mientras ve un canal de televisión, seleccione **Apagado automático** y seleccione **Apagado**.

En primer lugar, utilice 3 cables de antena para conectar los dispositivos al televisor:

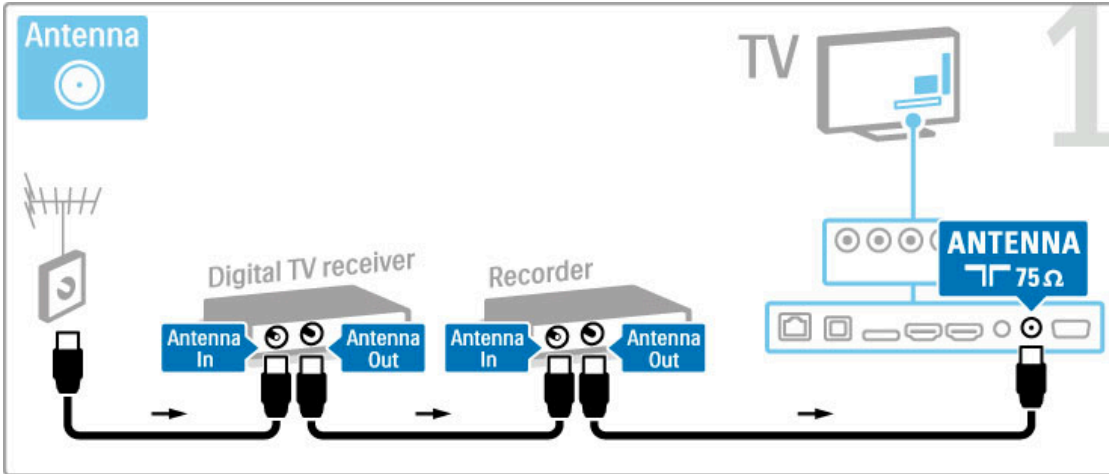

A continuación, utilice un cable HDMI para conectar el receptor digital al televisor:

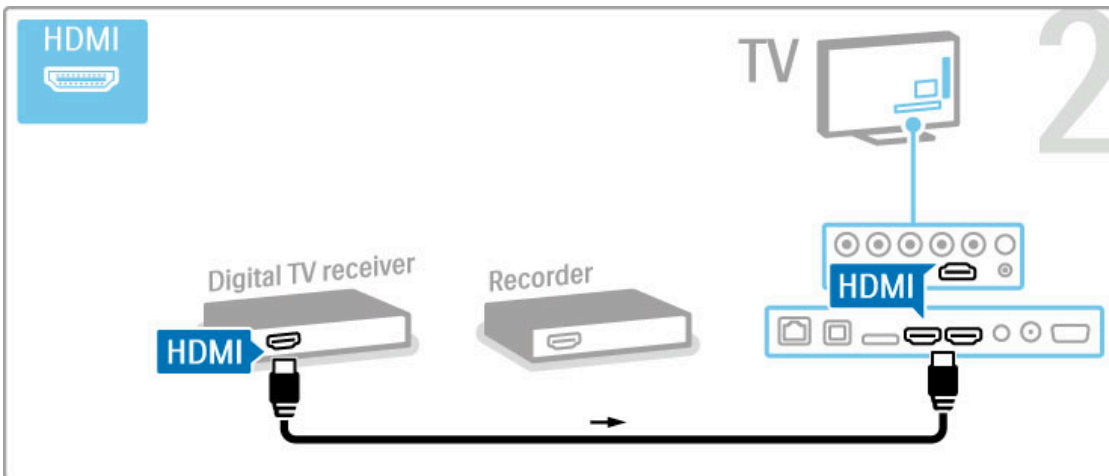

Por último, utilice un cable HDMI para conectar el grabador de discos al televisor:

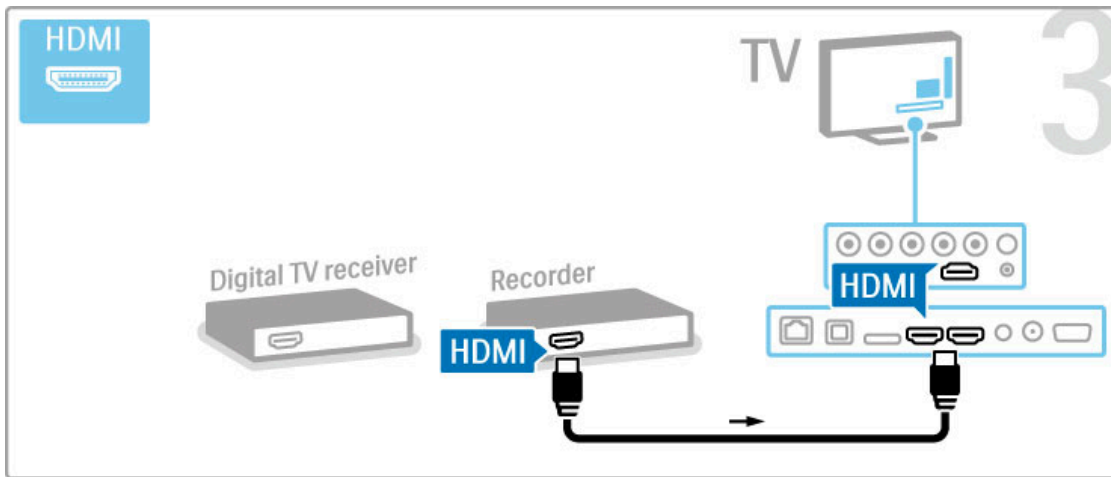

## Receptor digital, grabador de discos y sistema de cine en casa

Si emplea un receptor digital para ver la televisión (un sintonizador) y no utiliza el mando a distancia del televisor, desactive el apagado automático. Esto evita que el televisor se apague automáticamente transcurrido un período de 4 horas sin pulsar un botón del mando a distancia del televisor.

Para desactivar la función de apagado automático, pulse el botón **verde** mientras ve un canal de televisión, seleccione **Apagado automático** y seleccione **Apagado**.

En primer lugar, utilice 3 cables de antena para conectar los dispositivos al televisor.

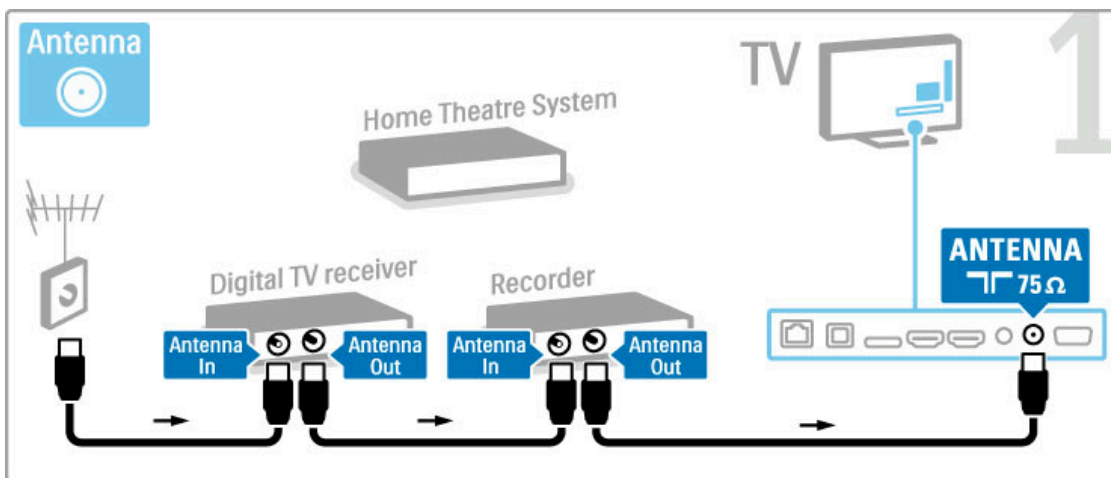

A continuación, utilice un cable HDMI para conectar el receptor digital al televisor.

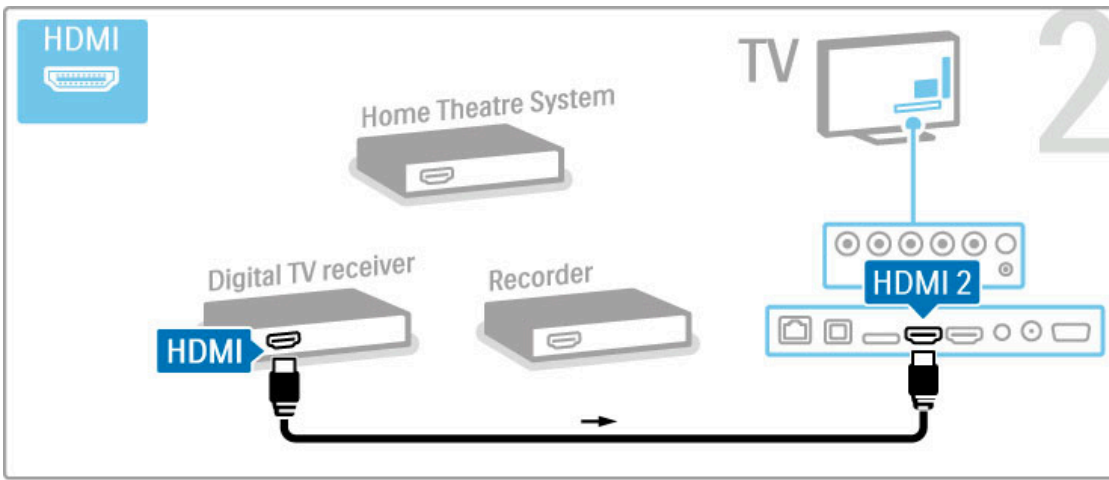

A continuación, utilice un cable HDMI para conectar el grabador de discos al televisor.

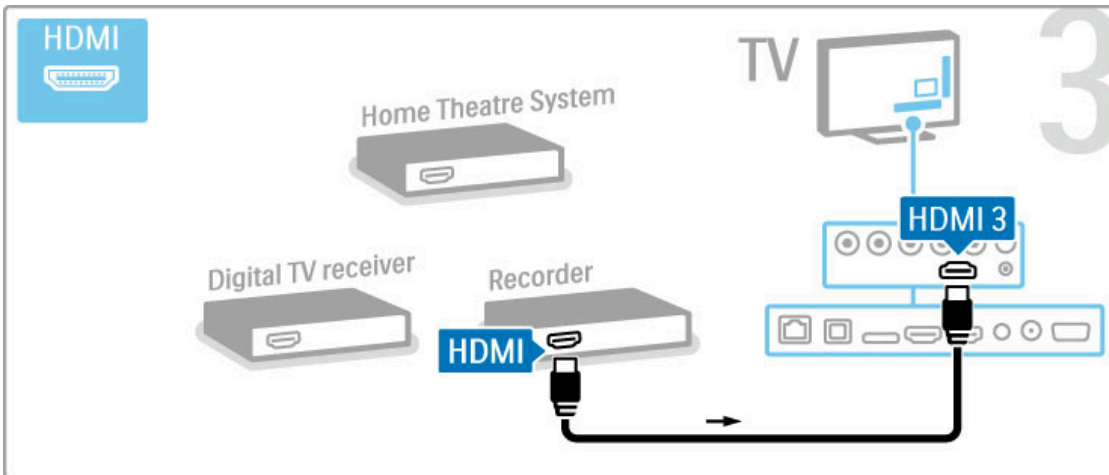

Después, utilice un cable HDMI para conectar el sistema de cine en casa al televisor.

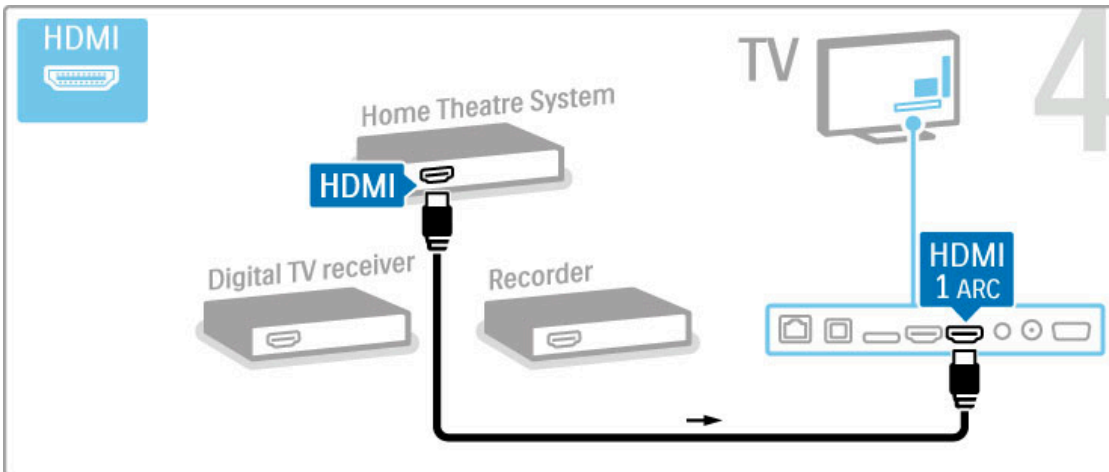

Si no utiliza la conexión HDMI-ARC en el televisor y el dispositivo, deberá utilizar también un cable de audio digital (coaxial cinch).

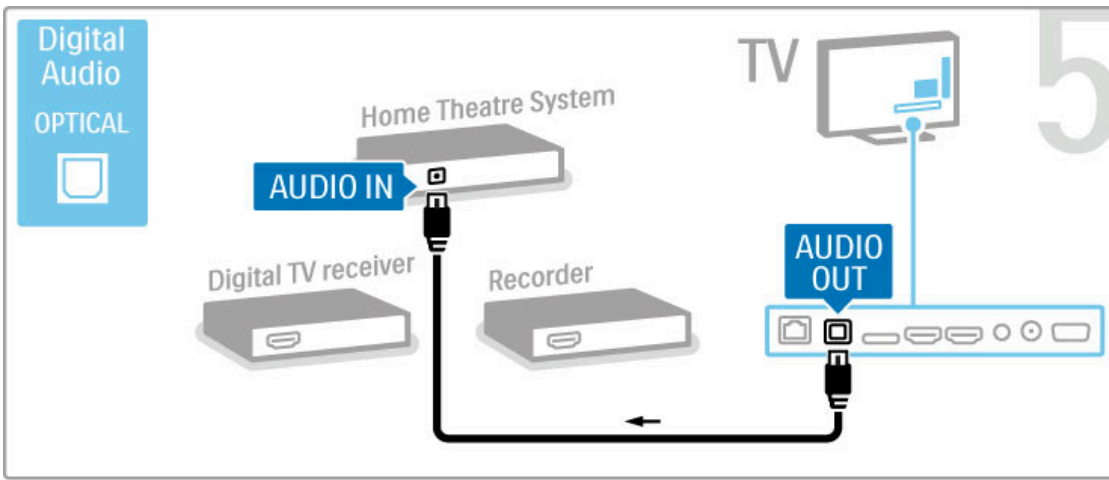

## Receptor de HD digital

Si emplea un receptor digital para ver la televisión (un sintonizador) y no utiliza el mando a distancia del televisor, desactive el apagado automático. Esto evita que el televisor se apague automáticamente transcurrido un período de 4 horas sin pulsar un botón del mando a distancia del televisor.

Para desactivar la función de apagado automático, pulse el botón **verde** mientras ve un canal de televisión, seleccione **Apagado automático** y seleccione **Apagado**.

En primer lugar, utilice 2 cables de antena para conectar el dispositivo al televisor.

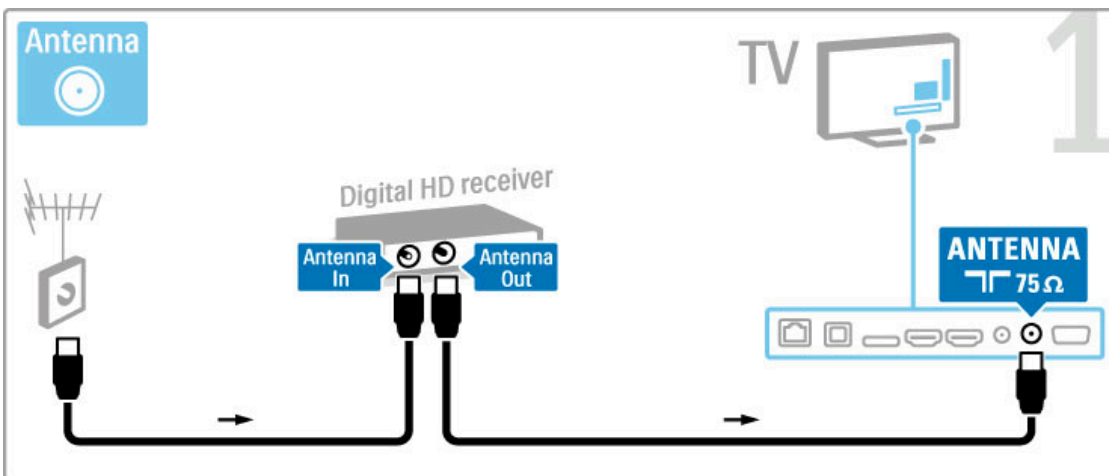

Utilice un cable HDMI para conectar el dispositivo al televisor.

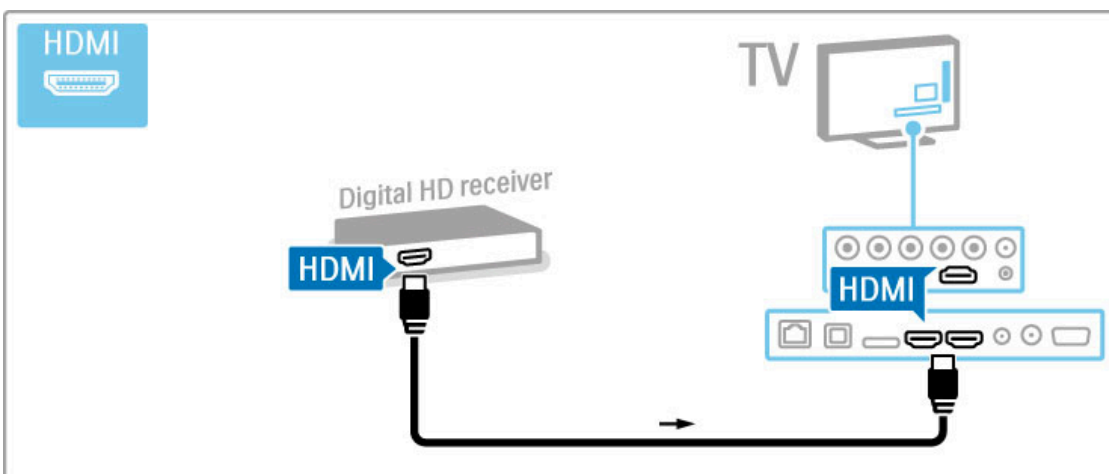

## 5.4 Conectar más dispositivos

### Juego

Conecte una videoconsola a la parte lateral o posterior del televisor. Puede emplear una conexión HDMI, YPbPr o de euroconector. Si la videoconsola sólo dispone de salida Audio L/R y vídeo (CVBS), conéctela al euroconector mediante un adaptador de vídeo y audio L/R a euroconector.

Si desea obtener más información sobre los juegos, consulte [Ayuda > Más TV > Juegos](#).

Utilice un cable HDMI para conectar el dispositivo a la parte lateral del televisor.

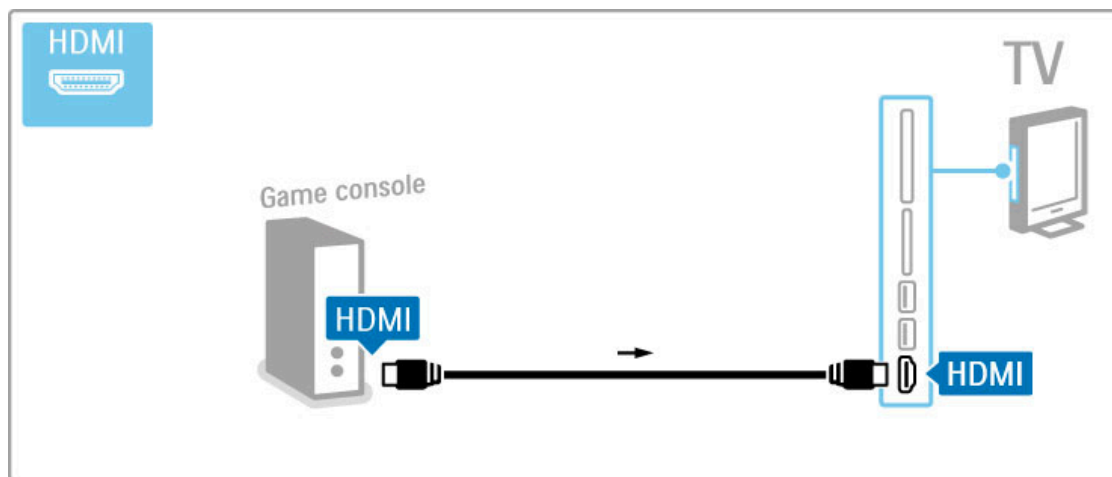

También puede utilizar un adaptador de euroconector para conectar el dispositivo al televisor.

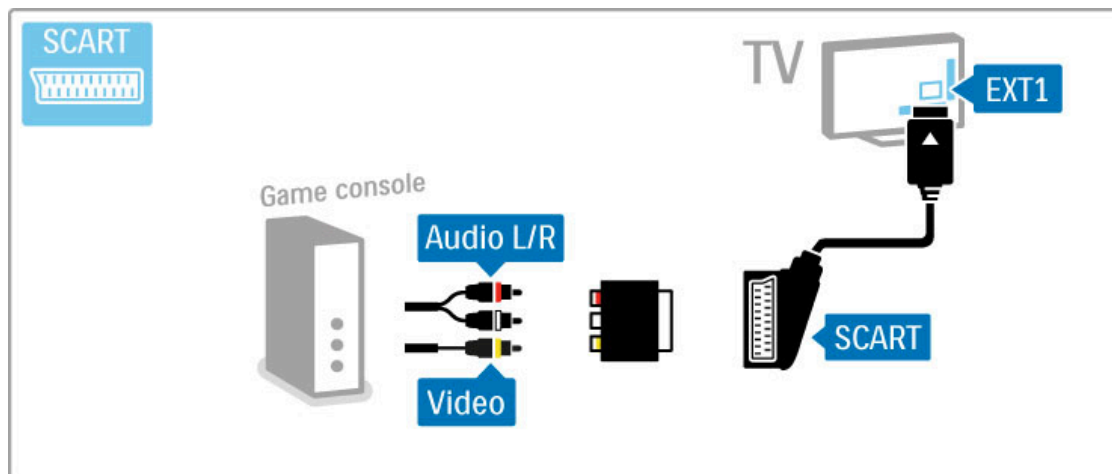

### Juego de alta definición

Utilice un cable HDMI, YPbPr o audio derecha e izquierda para conectar una videoconsola de alta definición al televisor.

Para conectar una videoconsola de alta definición, consulte [Ayuda > Conexiones > Conectar más dispositivos > Juego](#).

### Cámara de fotos

Para ver las fotografías almacenadas en la cámara de fotos digital, puede conectar la cámara directamente al televisor. Utilice la conexión USB situada en el lateral del televisor para realizar la conexión. Encienda la cámara cuando haya realizado la conexión.

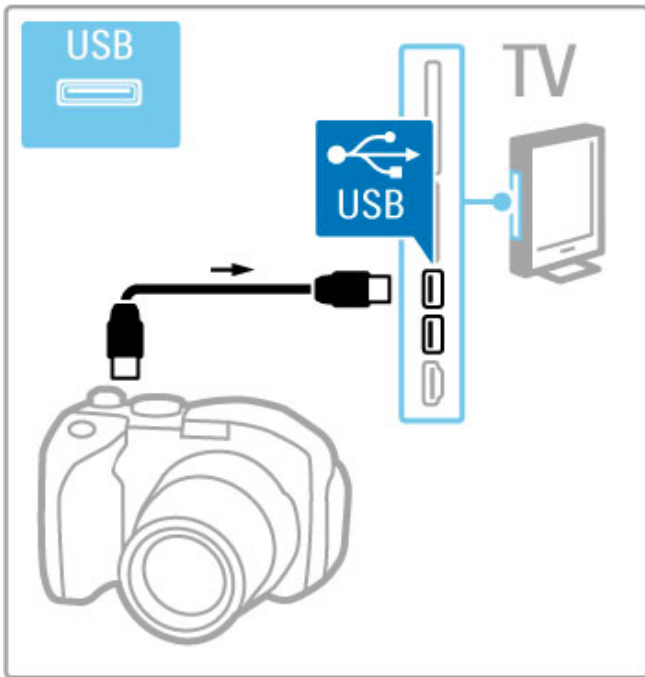

Si no aparece automáticamente la lista con el contenido de la cámara, puede que haya que configurar la cámara para transferir su contenido con el protocolo de transferencia de imágenes (PTP, del inglés Picture Transfer Protocol). Consulte el manual de usuario de la cámara de fotos digital.

## Videocámara

Conecte una videocámara a la parte lateral o posterior del televisor. Puede emplear una conexión HDMI, YPbPr o de euroconector. Si la videocámara sólo dispone de salida Audio L/R y vídeo (CVBS), conéctela al euroconector mediante un adaptador de **vídeo y audio L/R a euroconector**.

Consulte las páginas siguientes para conectar su videocámara.

Utilice un cable HDMI para conectar el dispositivo a la parte lateral del televisor.

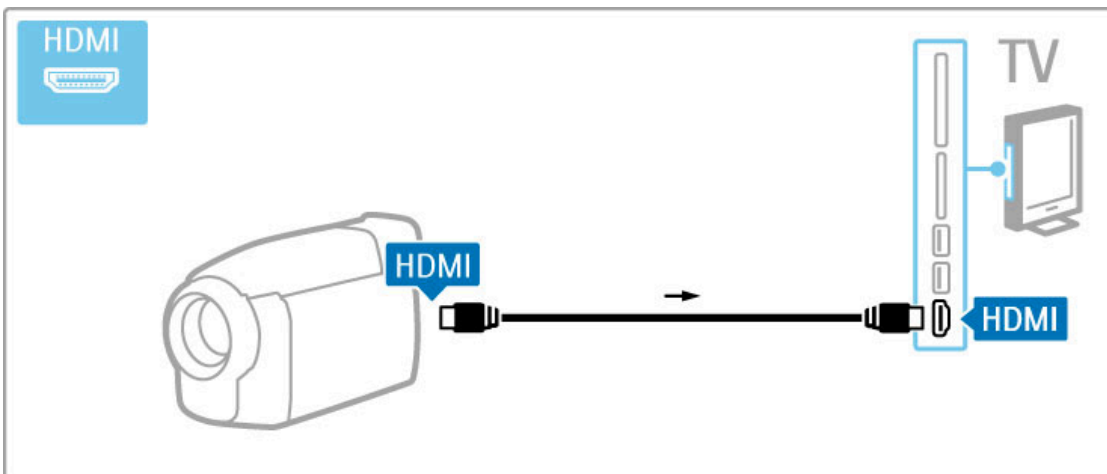

También puede utilizar un adaptador de euroconector para conectar el dispositivo al televisor.

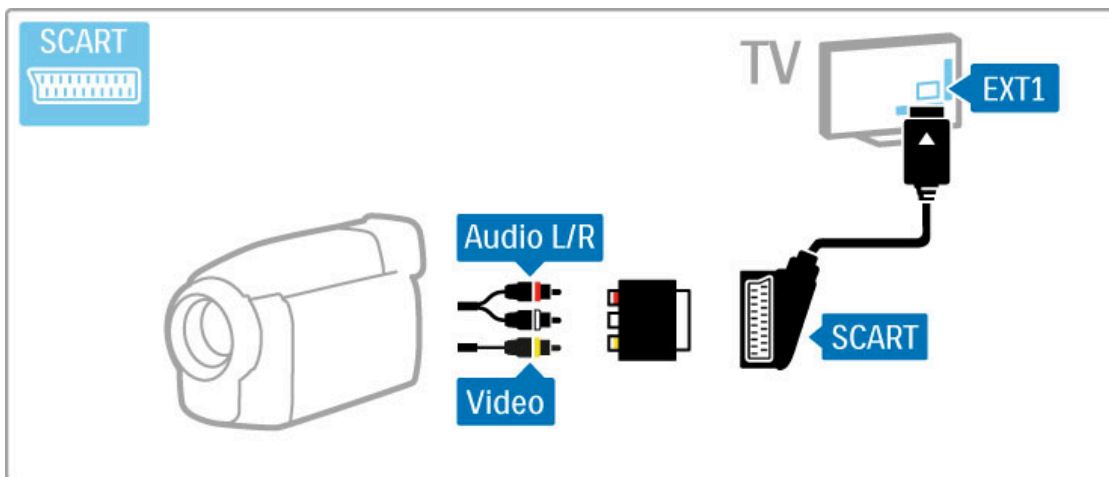

## Televisor como monitor de PC

Puede conectar el televisor a su red inalámbrica doméstica y, gracias a Wi-Fi MediaConnect, podrá utilizar el televisor como monitor de PC. Para obtener más información, consulte [Ayuda > Configuración > Red > Wi-Fi MediaConnect](#).

Para conectar mediante cables un ordenador al televisor como monitor de PC, siga leyendo. Puede utilizar un cable VGA o un adaptador de DVI a HDMI.

Utilice un cable VGA para conectar el PC al conector VGA y un cable de audio L/R para conectar a la toma VGA Audio L/R situada en el lateral del televisor.

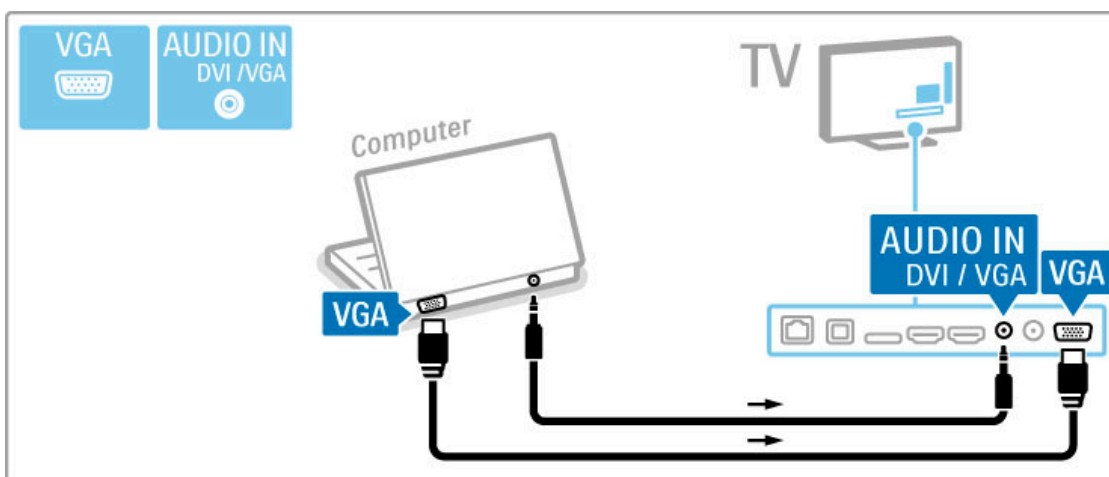

Utilice un adaptador de DVI a HDMI para conectar el PC a HDMI y un cable de audio L/R para conectar a la toma Audio L/R situada en la parte posterior del televisor.

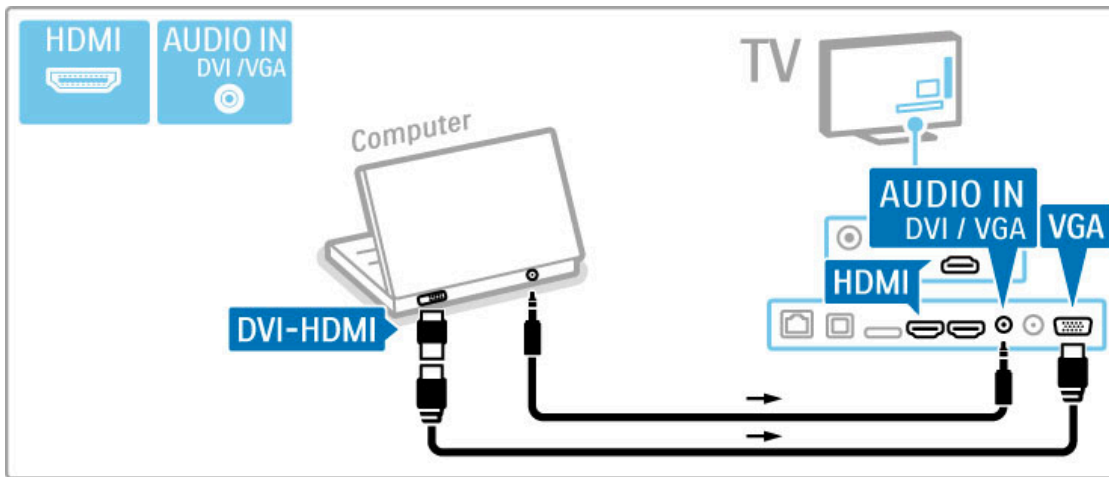

### Configuración idónea del televisor

Configure el formato de pantalla del televisor sin escala para obtener un realce máximo de la imagen. Mientras ve la televisión, pulse **≡** **OPTIONS**, seleccione **Formato de pantalla** y, luego, **Sin escala**.

Para obtener la lista de resoluciones admitidas, consulte **Ayuda > Especificaciones > Resoluciones de pantalla**.

---

## Decodificador

Utilice un cable euroconector para conectar un decodificador para canales de antena analógicos. Utilice la conexión **EXT1** de la parte posterior del televisor.

Tiene que asignar el canal de televisión como canal para decodificar. A continuación, asigne la conexión donde se ha conectado el decodificador.

Para asignar este canal, pulse **⬆** > **Configuración** > **Ajustes de canal** > **Decodificador**. Seleccione **Canal** para configurar el canal que desea decodificar. Seleccione **Status** para determinar la conexión utilizada en el decodificador.



---

## 5.5 Red

---

### Sin cables

Para configurar la conexión de red inalámbrica, consulte **Ayuda > Configuración > Red**.

---

### Con cable

Para configurar la conexión de red con cable, consulte **Ayuda > Configuración > Red**.

Conecte el router al televisor mediante un cable de red. Para cumplir con la normativa EMC, utilice un cable Ethernet Cat.5E FTP blindado.

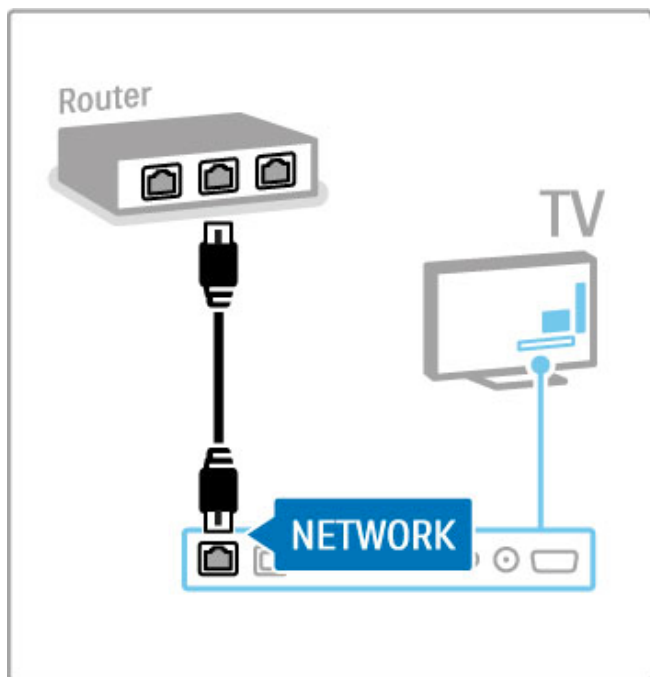

---

## 5.6 Tarjeta SD

---

### Tamaño de memoria

Para almacenar los vídeos descargados de un videoclub de Net TV, deberá introducir una tarjeta de memoria SD en la ranura correspondiente del televisor. Tras formatearla, deje la tarjeta en la ranura de forma permanente.

#### Tamaño de tarjeta de memoria SD

Use una tarjeta de memoria SD de gran capacidad (HC) con al menos 4 GB de capacidad de almacenamiento.

Para vídeo de alta definición (HD), utilice una tarjeta SD con al menos 8 GB de capacidad de almacenamiento. Utilice una tarjeta Speed Class 2 o superior.

Si desea obtener más información sobre el alquiler de vídeos, consulte **Ayuda > Más TV > Net TV > Videoclubs**.

---

### Inserción de una tarjeta

Asegúrese de desbloquear la tarjeta de memoria SD antes de introducirla.

Para formatear la tarjeta SD, encienda el televisor e introdúzcala en la ranura para tarjetas SD. El televisor empezará a formatearla automáticamente. Deje la tarjeta en la ranura de forma permanente.

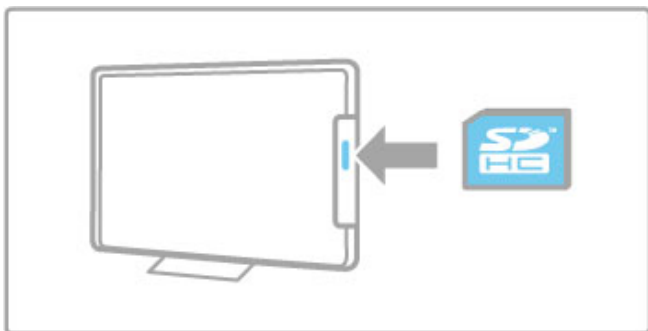

---

## 5.7 Common interface CAM

---

### CAM

Los canales de televisión digital codificados podrán decodificarse mediante un módulo de acceso condicional (CAM). Los operadores de servicios de televisión digital ofrecen el CAM con la suscripción a sus servicios. Póngase en contacto con el operador de servicios de televisión digital para obtener más información y conocer los términos y condiciones.

#### Introduzca un CAM

Apague el televisor antes de insertar un CAM. Fíjese en el CAM para realizar la inserción en la dirección correcta. Si la inserción fuese incorrecta, se podría dañar el CAM y el televisor.

Busque la ranura de interfaz común en la parte posterior del televisor. Inserte el CAM suavemente y déjelo en la ranura de manera permanente.

Es posible que transcurran unos minutos antes de que se active el CAM. La desinstalación del CAM desactivará el servicio en el televisor.

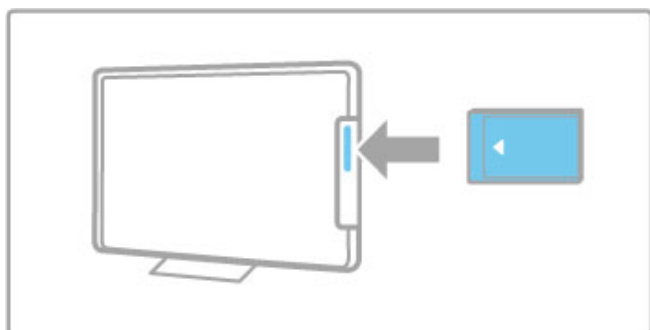

#### Ver un servicio en CAM

Si se ha insertado un CAM y se paga la cuota de suscripción, el televisor muestra el programa del proveedor de servicios de televisión digital. Las aplicaciones y su función, el contenido y los mensajes en pantalla procederán del servicio del CAM.

#### Ajustes CAM

Para definir contraseñas o códigos PIN para el servicio CAM, pulse **⬆** > **Configuración** > **Ajustes de canal** > **Interfaz común**. Seleccione el proveedor del CAM y pulse **OK**.

---

### CI+

Este televisor admite el acceso condicional mediante CI+. El estándar CI+ permite a los proveedores de servicios ofrecer programas digitales de alta definición y calidad, como deportes o películas, con un nivel avanzado de protección contra copia.

Para introducir un CAM CI+, lea el capítulo **CAM: Módulo de acceso condicional**.

---

# 6 Solución de problemas

---

## 6.1 Información de contacto

Si los consejos y las sugerencias de Solución de problemas no le ayudan a resolver el problema, pruebe a apagar el televisor y volver a encenderlo.

### **Advertencia**

Si el televisor se estropea, **NUNCA** trate de repararlo usted mismo.

### **Servicio de atención al consumidor**

Si el problema del televisor no se resuelve, puede llamar al servicio de atención al consumidor de Philips de su país. Anote el modelo y el número de serie antes de realizar la llamada. Encontrará el número de teléfono en la documentación impresa incluida con el televisor. También puede consultar nuestro sitio Web [www.philips.com/support](http://www.philips.com/support).

### **Número de serie y número de modelo del televisor**

Podrá encontrar dichos números en la etiqueta de la caja o en la etiqueta de tipo situada en la parte posterior del televisor.

---

## 6.2 Mando a distancia del televisor

### El televisor no se enciende

- Apague y vuelva a encender el televisor mediante el interruptor que se encuentra en la parte inferior.
- Compruebe la conexión del cable de alimentación.
- Intente encenderlo mediante los botones del televisor.

### El televisor no se enciende desde el modo en espera.

- Compruebe si las pilas del mando a distancia están agotadas o con poca carga. Compruebe la orientación de los polos +/-.
- Intente encenderlo mediante los botones del televisor.

### El televisor no reacciona al mando a distancia

- Compruebe si las pilas del mando a distancia están agotadas o con poca carga. Compruebe la orientación de los polos +/-.
- Limpie el mando a distancia y la lente del sensor del televisor.

• Durante el arranque, que tarda aproximadamente dos minutos en el caso de que haya dispositivos externos conectados, es posible que el televisor y algunos dispositivos externos no reaccionen de inmediato a los comandos del mando a distancia. El dispositivo funciona correctamente y no está averiado.

### El televisor se apaga y la luz roja parpadea

- Apague y vuelva a encender el televisor mediante el interruptor que se encuentra en la parte inferior. Compruebe que hay suficiente espacio para la ventilación. Espere hasta que el televisor se haya enfriado.

Si el televisor no vuelve a funcionar desde el modo de espera y se produce de nuevo un parpadeo, llame a nuestro servicio de atención al cliente.

### ¿Ha olvidado el código para desbloquear el bloqueo infantil?

Consulte [Ayuda](#) > [Más TV](#) > [Bloqueos y temporizadores](#) > [Bloqueo infantil](#).

---

## 6.3 Canales de TV

### Han desaparecido algunos canales de televisión

- Compruebe si se ha elegido la lista correcta en la lista de canales. Pulse **Q.FIND** para abrir la lista de canales y, a continuación, pulse **≡OPTIONS** y seleccione la lista que necesite con la opción **Seleccionar lista**.

- Podría haber un canal oculto en la lista de canales. Si desea obtener más información sobre la lista de canales, consulte **Ayuda > Uso del televisor > Ver televisión > Lista de canales**.

### No se ha encontrado ningún canal digital durante la instalación.

- Compruebe si el televisor es compatible con TDT o TDC en su país. Consulte la etiqueta de compatibilidad de televisión digital por países "Digital TV Country Compatibility", situada en la parte posterior del televisor.

---

## 6.4 Imagen y sonido

### No hay imagen

- Compruebe si la antena está conectada correctamente.
- Compruebe que se ha seleccionado el dispositivo correcto y que está debidamente conectado.
- Compruebe el ajuste de brillo o contraste en  > **Configuración** > **Ajustes de TV** > **Imagen** > **Contraste** o **Brillo**.



### La imagen del televisor es mala

- El mal tiempo puede influir en la calidad de la imagen.
- Compruebe si la antena está conectada correctamente.
- Los dispositivos de audio sin toma de tierra, las luces de neón, los edificios altos o las montañas pueden influir en la calidad de la imagen. Trate de mejorar la imagen cambiando la dirección de la antena o aleje los dispositivos del televisor.

- Compruebe si se ha elegido el sistema de televisión correcto en el menú Instalación manual.
- Si sólo se trata de una mala recepción de un determinado canal, intente ajustar con precisión la sintonización de dicho canal con el menú Sintonía fina.

Consulte **Ayuda** > **Configuración** > **Canales** > **Instalación manual: Analógico**.

### El color de la imagen es malo

- Compruebe los ajustes de color en  > **Configuración** > **Ajustes de TV**. O bien, pulse  **OPTIONS** para seleccionar un valor de **Ajustes imagen**.

### La imagen se retarda cuando se conecta una consola de juegos

- Para evitar el retardo de la imagen, pulse  **OPTIONS** y seleccione **Ajustes imagen** > **Juego**.

### El televisor no recuerda mis ajustes cuando vuelvo a encenderlo

- Compruebe si el televisor está configurado como **Inicio**. Pulse  > **Configuración** > **Ajustes de TV** > **Preferencias** > **Ubicación**.

### La imagen no encaja en la pantalla

- Pulse  **OPTIONS**, **Formato de pantalla** y seleccione **Relleno automático**.

### La posición de la imagen en pantalla no es correcta

- Para corregir una mala posición de la imagen, pulse  **OPTIONS** y seleccione **Desplazamiento de imagen**. Ajuste la posición de la imagen mediante los botones de navegación. Pulse **OK** para detener el desplazamiento de la imagen.

- Si aparecen bordes distorsionados, pulse  > **Configuración** > **Ajustes de TV** > **Imagen** > **Bordes de pantalla** y amplíe ligeramente la imagen mediante la barra deslizante.

### Hay imagen pero no sonido

- Compruebe que el volumen no esté ajustado a 0.
- Compruebe que no se haya silenciado el sonido con .
- Compruebe que todos los cables están correctamente conectados.
- Si no se detecta la señal, el televisor desactiva automáticamente el sonido. Éste es el funcionamiento correcto y no indica ninguna avería.

### El sonido es malo

- Pruebe cualquier ajuste inteligente de sonido. Para ello, pulse  **OPTIONS** y seleccione **Ajustes sonido**.
- Compruebe si el sonido está ajustado a Estéreo.

### El sonido procede sólo de un altavoz

- Compruebe el ajuste Balance. Para ello, pulse  > **Configuración** > **Ajustes de TV** > **Sonido** > **Balance**. Ajuste el balance mediante la barra deslizante.

**Retardo en el sonido**

- Si existe un desfase entre la imagen y el sonido, cuando éste procede de un sistema de cine en casa, es necesario configurar un retardo para la sincronía de audio. Para más información sobre la sincronización de audio y vídeo, consulte **Ayuda > Configuración > Dispositivos > Sincronización de audio y vídeo**.



---

## 6.5 Dispositivos

### Conexiones HDMI

- El procedimiento HDMI-HDCP podría tardar unos segundos antes de se muestre la imagen de un dispositivo.
- Si el televisor no reconoce el dispositivo y no se muestra ninguna imagen, pruebe a cambiar de un dispositivo a otro y reinicie de nuevo el procedimiento HDCP. O bien apague el dispositivo y vuélvalo a encender.
  
- Si se producen interrupciones de sonido continuamente, consulte el manual de usuario del dispositivo para comprobar los ajustes de salida. Si esto no ayuda, conecte un cable de audio adicional.
- Si se utiliza un adaptador DVI a HDMI, compruebe si se ha realizado una conexión de audio adicional para completar la conexión de DVI.

### EasyLink HDMI-CEC

- Asegúrese de que el dispositivo conectado sea compatible con el estándar HDMI-CEC y que esté bien configurado. Consulte el manual de usuario incluido con el dispositivo.
- Compruebe si el cable HDMI está bien conectado.
  
- Compruebe si EasyLink está activado en el televisor y el dispositivo está encendido.
- Asegúrese de que el control de sonido del sistema de los dispositivos de audio HDMI-CEC esté bien configurado. Consulte el manual de usuario incluido con el dispositivo de audio.

### Pantalla del PC

- La frecuencia de actualización de un PC conectado al televisor con un adaptador de VGA o DVI a HDMI debe establecerse a 60 Hz.
- Compruebe si está seleccionado el modo de resolución correcto en el PC. Consulte la lista en **Ayuda > Especificaciones > Resoluciones de pantalla**.

---

## 6.6 Vídeos, fotos y música

### No se muestran los archivos del dispositivo USB

- Ajuste su dispositivo (cámara) para que sea compatible con la "clase de almacenamiento masivo".
- El dispositivo USB podría necesitar un software de controlador específico. Desafortunadamente, este software no se puede descargar al televisor.

- No se admiten todos los archivos de audio e imagen. Consulte la lista en **Ayuda > Especificaciones > Multimedia**.

### Los archivos del dispositivo USB no se reproducen de forma fluida

- El rendimiento de transferencia del dispositivo USB limita la velocidad de transferencia.

### No se muestran los archivos del PC

- Para buscar archivos en su red doméstica mediante Explorar red PC, su software de servidor de medios debe permitir el uso compartido de archivos con el televisor. Consulte la lista de software de servidor de medios compatible en **Ayuda > Especificaciones > Multimedia**.

---

## 6.7 Red

### No se encuentra la red inalámbrica o ésta pierde calidad

- Los hornos microondas, los teléfonos Dect u otros dispositivos WiFi 11b próximos podrían interferir con la red inalámbrica.
- Asegúrese de que los firewalls de la red permitan acceder a la conexión inalámbrica del televisor.

- Si la red inalámbrica no funciona correctamente en su casa, pruebe con la instalación de la red con cable. Para más información, consulte **Ayuda > Configuración > Red > Instalación con cable**.

### Net TV no funciona

- Si la conexión al router es correcta, compruebe la conexión del router a Internet.

### Explorar red PC o Net TV funciona de forma lenta

- Consulte en el manual de usuario de su router inalámbrico el alcance en interiores, la velocidad de transferencia y otros factores de la calidad de la señal.
- Necesitará una conexión a Internet de alta velocidad (banda ancha) para el router.

---

# 7 Accesorios

---

## 7.1 Software

---

### Versión de software

Para ver la versión del software actual del televisor, pulse **🏠** > **Configuración** > **Actualizaciones de software** y pulse **OK**. Seleccione **Información del software actual** y los datos se mostrarán en **Versión**:

---

### Software de código abierto

Este televisor contiene software de código abierto. Por la presente Philips ofrece la entrega, bajo solicitud, de una copia completa del código fuente correspondiente a los paquetes de software de código abierto con copyright utilizados en este producto para los que esta oferta sea obligatoria.

Esta oferta es válida hasta tres años después de la compra del producto para cualquier persona que reciba esta información. Para obtener el código fuente, póngase en contacto con [open.source@philips.com](mailto:open.source@philips.com).

Si prefiere no usar el correo electrónico o si no recibe confirmación en una semana tras enviarnos un correo a esta dirección de correo electrónico, escriba una carta en inglés a...

Open Source Team, Philips Electronics  
Intellectual Property & Standards  
P.O. Box 220  
5600 AE Eindhoven  
Países Bajos

Consulte las licencias de código abierto en **Ayuda** > **Introducción** > **Licencias de código fuente abierto**.

## 7.2 Medio ambiente

### Etiqueta energética europea



#### Etiqueta energética europea

La etiqueta energética europea le informa de la clase de eficiencia energética de este producto. Cuanto más ecológica sea la clase de eficiencia energética, menos energía consumirá el producto.

En la etiqueta aparece la clase de eficiencia energética, el consumo de energía medio de este producto en funcionamiento, así como el consumo medio durante 1 año. Los valores de consumo de energía de este producto también se indican en la versión correspondiente a su país del sitio web de Philips en [www.philips.com/TV](http://www.philips.com/TV)

### Ahorro de energía

#### Sensor de luz

Para ahorrar energía, el sensor de iluminación ambiental incorporado disminuye el brillo de la pantalla del televisor cuando se reduce la iluminación existente.

#### Ahorro de energía

El ajuste de imagen inteligente Ahorro de energía combina varios ajustes del televisor que permiten ahorrar energía.

#### Consumo de energía bajo en modo de espera

Los circuitos de alimentación altamente avanzados y que son los mejores de su clase reducen el consumo de energía del televisor a un nivel extremadamente bajo, sin que esto afecte en modo alguno a la funcionalidad continuada del modo de espera.

#### Gestión de la energía

La gestión avanzada de la energía de este televisor garantiza el consumo de energía más eficiente posible. Puede comprobar cómo los ajustes personales del televisor, el nivel de brillo de las imágenes que se muestran actualmente en pantalla, así como las condiciones de iluminación existentes determinan el consumo relativo de energía.

Para comprobar el consumo relativo de energía, pulse >

**Configuración** y pulse . Seleccione **Ver demos** > opción de **control activo** y pulse **OK**. A continuación, seleccione un ajuste inteligente y compruebe los valores.

### Fin de la vida útil

#### Desecho del producto y de las pilas usadas

Este producto ha sido diseñado y fabricado con materiales y componentes de alta calidad que se pueden reciclar y volver a utilizar.



Cuando vea este símbolo de contenedor de ruedas tachado en un producto, significa que éste cumple la directiva europea 2002/96/EC.



Infórmese del sistema local de recogida selectiva de productos eléctricos y electrónicos.

Cumpla la legislación local y no deseche los productos usados con la basura normal del hogar. El desecho correcto del producto usado ayuda a evitar consecuencias potencialmente negativas para el medio ambiente y la salud humana.

El producto contiene pilas contempladas por la directiva europea 2006/66/EC, que no se deben tirar con la basura normal del hogar.



Infórmese de la legislación local sobre la recogida selectiva de pilas. La eliminación correcta ayuda a evitar consecuencias negativas para el medio ambiente y la salud humana.

---

## 7.3 Alimentación y recepción

---

### Alimentación

Las especificaciones del producto están sujetas a cambios sin previo aviso. Para obtener más datos sobre las especificaciones de este producto, visite [www.philips.com/support](http://www.philips.com/support).

#### Alimentación

- Corriente de alimentación: CA 220-240 V (+/- 10%)
- Temperatura ambiente: de 5 °C a 35 °C
- Consumo de energía en modo de espera: < 0,15 W
- Funciones de ahorro de energía: sensor de luz, modo económico, silenciar pantalla (para radio), temporizador de apagado automático, menú de ajustes ecológicos.

---

### Recepción

- Entrada de antena: coaxial de 75 ohmios (IEC75)
- Bandas de sintonización: Hyperband, S-Channel, UHF, VHF
- Televisión digital: TDT (terrestre y con antena) COFDM 2K/8K y TDC (cable) QAM
  
- Reproducción de vídeo analógico: NTSC, SECAM y PAL
- Reproducción de vídeo digital: MPEG2 SD/HD (ISO/IEC 13818-2) y MPEG4 SD/HD (ISO/IEC 14496-10)
- Reproducción de audio digital (ISO/IEC 13818-3)
- Consulte los países seleccionados en la placa de identificación del televisor

---

## 7.4 Pantalla y sonido

### Pantalla / Imagen

- Tamaño de diagonal:
  - 32PFL9606: 81 cm / 32"
- 3DMax
- Realce de imagen:
  - Perfect Pixel HD Engine
  - Clear LCD de 200 Hz
  - Wide Color Gamut
  - Retroiluminación de escaneado
  
- Tipo de pantalla: LCD Full HD con retroiluminación LED
- Resolución del panel: 1920 x 1080p
- Procesamiento del color: 2250 billones de colores 17 bit RGB
- Brillo: 500 cd/m<sup>2</sup>
- Contraste dinámico: 500.000:1
- Tiempo de respuesta (típico): 0,5 ms (equiv. BEW)

### Sonido

- Potencia de salida (RMS): 2 x 15 W
- Dolby Digital Plus, Dolby Pulse - Dolby y el símbolo de la doble D son marcas comerciales registradas de Dolby Laboratories.
- Tipos de altavoces: 2 woofers con soporte Soundstage



---

## 7.5 Resoluciones de pantalla

### Formatos de vídeo

Resolución: frecuencia de actualización

- 480i: 60 Hz
- 480p: 60 Hz
- 576i: 50 Hz
- 576p: 50 Hz
- 720p: 50 Hz, 60 Hz
- 1080i: 50 Hz, 60 Hz
- 1080p: 24 Hz, 25 Hz, 30 Hz
- 1080p: 50 Hz, 60 Hz

### Formatos informáticos

Resoluciones (entre otras)

- 640 × 480p: 60 Hz
- 800 × 600p: 60 Hz
- 1024 × 768p: 60 Hz
- 1280 × 768p: 60 Hz
- 1360 × 765p: 60 Hz
- 1360 × 768p: 60 Hz
- 1280 × 1024p: 60 Hz
- 1920 × 1080i: 60 Hz
- 1920 × 1080p: 60 Hz

---

## 7.6 Multimedia

### Conexiones

- USB 2.0
- Ethernet LAN RJ-45
- Wi-Fi 802.11b/g/n (integrado)

### Sistemas de archivos USB admitidos

- FAT 16, FAT 32, NTFS

### Formatos de reproducción

- Contenedor: flujo de programa y flujo de transporte MPEG, AVI, MPEG-4, Matroska, Windows Media y ASF
- Codecs de vídeo: MPEG-1, MPEG-2, MPEG-4 Part 2, MPEG-4 AVC (H264) y WMV9
- Codecs de audio: MP3, AAC, HE-AAC V1, HE-AAC V2, WMA y AC3
- Codecs de imagen: JPEG
- Limitaciones: WMA (desde V2 hasta V9.2) y MPEG-4 AVC (hasta el nivel 4.0)

### Software de servidor multimedia con certificado DLNA compatible

- Windows Media Player 11 (para Microsoft Windows XP, Vista o Windows 7)
- TVersity 1.9.3 (pro) (para Windows XP)
- Twonky Media — PacketVideo 4.4.9 (para PC e Intel MacOX)
- Nero 9 — Nero MediaHome (para Microsoft Windows XP)
- Sony Vaio Media Server (para Microsoft Windows XP o Vista)
  
- Sony PS3 Media Server (para Windows XP)
- Google Media Server (Google Desktop) (para Windows XP)
- DiXiM (para Windows XP)
- Macrovision Network Media Server (para Windows XP)
- Philips NAS SPD8020 (v. 1.2.9.47)
- Fuppes (para Linux)
- uShare (para Linux)

### Dispositivos móviles con certificado DLNA admitidos (DMS/DMC)

- Nokia N78, N80, N81, N82, N92, N93, N93i, N95, N96, N800 y N810
- Samsung SGH-i780

### Regulación ESD

Este aparato cumple con los criterios de funcionamiento A para ESD. En caso de que el aparato no se restablezca en modo DLNA debido a una descarga electrostática, será necesaria la intervención del usuario.

---

## 7.7 Conectividad

### Parte posterior del televisor

- EXT1 (euroconector): Audio L/R, entrada CVBS, RGB
- EXT2 YPbPr: Y Pb Pr y Audio L/R
- VGA (D-sub 15), Audio In (miniconector estéreo de 3,5 mm)
- HDMI 1 in ARC (v1.4 - 3D)
- HDMI 2 in (v1.4 - 3D)
- HDMI 3 in (v1.4 - 3D)
- Audio In (DVI a HDMI/VGA) (miniconector estéreo de 3,5 mm)

- Audio Out L/R: sincronizada con la imagen (óptica)
- Auriculares (miniconector estéreo de 3,5 mm)
- Red LAN: RJ45

### Parte lateral del televisor

- Entrada lateral HDMI (v1.4 - 3D)
- 2 x USB
- Ranura de interfaz común (CAM)
- Ranura para tarjetas SD (SD de alta capacidad) para el almacenamiento de vídeo en la memoria

---

## 7.8 Dimensiones y pesos

### **32PFL9606**

Anchura: 761 mm

Altura: 478 mm

Profundidad: 34 mm

Peso:  $\pm 9$  kg

. . . con soporte del televisor

Altura: 533 mm

Profundidad: 214 mm

Peso:  $\pm 12$  kg

UMv 3104 327 0049.1 - 110503

# Índice

## 3

3D, iniciar 23

## A

Acceso universal 48  
Adaptador DVI a HDMI 51  
Ajustes de Imagen 39  
Ajustes de sonido 39  
Ajustes ecológicos 40  
Ajustes inteligentes, restablecer 39  
Ajustes inteligentes, sonido 21  
Ambilight, activación 41  
Ambilight, ajustes 41  
Apagado automático 40  
Audiodescripción 48  
Ayuda, Búsqueda 13

## B

Balance 39  
Barras negras 22  
Bordes de pantalla 39  
Buscar 17

## C

Calidad de recepción 44  
CAM 67  
Canal, actualizar 43  
Canal, cambiar 19  
Canal, favorito 20  
Canal, ocultar 20  
Canal, renombrar 20  
Canal, reordenar 19  
CI+ 67  
Cifrado de seguridad WEP 45  
Cifrado de seguridad WPA 45  
Clip de vídeo en alta definición 6  
Color de Ambilight 41  
Color de la pared 41  
Conexiones 51  
Conexión de vídeo (CVBS) 52  
Conexión HDMI 51  
Consumo de energía 77  
Control de padres 38  
Copia de la lista de canales 43  
Código de bloqueo 38

## D

Desplazamiento de imagen 18  
Dispositivo, añadir 17  
Dispositivo, eliminar 17  
Dispositivo, renombrar 17  
Dispositivo, reordenar 17

## E

EasyLink, mando a distancia 47  
Emisoras de radio 19  
En línea, vídeo de alquiler 28  
ESD 82

## F

Fotografías 33  
Fotografías, secuencia 33

## G

Gafas de 3D 23  
Gamma 39

## H

HbbTV 30  
HbbTV, bloquear 30

HbbTV, páginas 30  
HDMI ARC 51

## L

Lista de canales, opciones 19

## M

Menú Ajustes 17  
Menú de inicio 17  
Menú Opciones 18  
MHEG 31  
MHP 30  
Modo de espera del sistema 15  
Método de cifrado 45  
Música con fotos 33

## N

Net TV 27  
Net TV, conexión 27  
Net TV, iniciar 27  
Nombre de la red TV 46

## P

Pausa de la televisión en directo 35  
Pausa de la televisión en directo, instalación 35  
PC, conectar 33  
PC, explorar red 33  
PC, monitor 63  
Perfect Pixel HD Engine 39  
Presentación del televisor 5

## R

Ranura de interfaz común 67  
Reciclaje del producto 77  
Red doméstica 45  
Red, conexión con cable 65  
Red, instalación con cable 46  
Red, instalación inalámbrica 45  
Reloj 44  
Reproducción de un solo toque 15  
Reproducción de vídeos 33  
Reproductor de DVD, conectar 53  
Retardo de salida de audio 47  
Router 45

## S

Seleccionar lista 19  
Selección de vídeo 19  
Sensor de infrarrojos 15  
Servicio de atención al consumidor 68  
Software de código abierto 76  
Software de servidor multimedia 82  
Software, actualización desde Internet 49  
Software, actualización mediante USB 49  
Software, versión actual 49  
Sonido Surround 18  
Subtítulos, desplazamiento automático 47  
Subtítulos, Encendido si no hay sonido 26  
Subtítulos, idioma 26

## T

Tarjeta de memoria SD 28  
Tarjeta SD, instalar 66  
Teclado, en pantalla 20  
Teletexto, configuración 32  
Teletexto, congelar 31  
Teletexto, pantalla dual 31  
Teletexto, Resumen T.O.P. 31  
Televisión digital 44  
Televisor de alta definición 6  
Tipo de Surround 15

## U

Unidad de disco duro USB 35  
Unidad de disco duro USB, instalación 35

USB, explorar 33

## **V**

Ver televisión 19

Vídeoconsola 37

Volumen auricular 39

## **W**

WPS (Configuración protegida de Wi-Fi) 45

## **Y**

YPbPr de vídeo por componentes 51

## Europe

### CE Declaration of conformity

#### English

Hereby, Philips Innovative Applications N.V. declares that this television is in compliance with the essential requirements and other relevant provisions of Directive 1999/5/EC.

#### Deutsch

Hiermit erklärt Philips Innovative Applications N.V. dass sich das Fernsehgerät in Übereinstimmung mit den grundlegenden Anforderungen und den übrigen einschlägigen Bestimmungen der Richtlinie 1999/5/EG befindet.

#### Français

Par la présente Philips Innovative Applications N.V. déclare que cet appareil de télévision est conforme aux exigences essentielles et aux autres dispositions pertinentes de la directive 1999/5/CE.

#### Nederlands

Hierbij verklaart Philips Innovative Applications N.V. dat deze televisie in overeenstemming is met de essentiële eisen en de andere relevante bepalingen van richtlijn 1999/5/EG.

#### Español

Por medio de la presente Philips Innovative Applications N.V. declara que el televisor cumple con los requisitos esenciales y cualesquiera otras disposiciones aplicables o exigibles de la Directiva 1999/5/CE.

#### Italiano

Con la presente Philips Innovative Applications N.V. dichiara che questo televisore è conforme ai requisiti essenziali ed alle altre disposizioni pertinenti stabilite dalla direttiva 1999/5/CE.

#### Português

Philips Innovative Applications N.V. declara que este televisor está conforme com os requisitos essenciais e outras disposições da Directiva 1999/5/CE.

#### Ελληνικά

ΜΕ ΤΗΝ ΠΑΡΟΥΣΑ Η Philips Innovative Applications N.V. ΔΗΛΩΝΕΙ ΟΤΙ Η ΤΗΛΕΟΡΑΣΗ ΣΥΜΜΟΡΦΟΝΕΤΑΙ ΠΡΟΣ ΤΙΣ ΟΥΣΙΩΔΕΙΣ ΑΠΑΙΤΗΣΕΙΣ ΚΑΙ ΤΙΣ ΛΟΙΠΕΣ ΣΧΕΤΙΚΕΣ ΔΙΑΤΑΞΕΙΣ ΤΗΣ ΟΔΗΓΙΑΣ 1999/5/ΕΚ.

#### Svenska

Härmed intygar Philips Innovative Applications N.V. att denna TV står i överensstämmelse med de väsentliga egenskapskrav och övriga relevanta bestämmelser som framgår av direktiv 1999/5/EG.

#### Norsk

Philips Innovative Applications N.V. erklærer herved at utstyret TV er i samsvar med de grunnleggende krav og øvrige relevante krav i direktiv 1999/5/EF.

#### Dansk

Undertegnede Philips Innovative Applications N.V. erklærer herved, at dette TV overholder de væsentlige krav og øvrige relevante krav i direktiv 1999/5/EF.

#### Suomi

Philips Innovative Applications N.V. vakuuttaa täten että tämä televisio on direktiivin 1999/5/EY oleellisten vaatimusten ja sitä koskevien direktiivin muiden ehtojen mukainen.

#### Polski

Firma Philips Innovative Applications N.V. niniejszym oświadcza, że 'Telewizor' jest zgodny z zasadniczymi wymogami oraz pozostałymi stosownymi postanowieniami Dyrektywy 1999/5/EC.

#### Magyar

Alulírott, Philips Innovative Applications N.V. nyilatkozom, hogy a televízió megfelel a vonatkozó alapvető követelményeknek és az 1999/5/EC irányelv egyéb előírásainak.

#### Česky

Philips Innovative Applications N.V. tímto prohlašuje, že tento televizor je ve shodě se základními požadavky a dalšími příslušnými ustanoveními směrnice 1999/5/ES.

#### Slovensky

Philips Innovative Applications N.V. týmto vyhlasuje, že tento televizor spĺňa základné požiadavky a všetky príslušné ustanovenia Smernice 1999/5/ES.

#### Slovensko

Philips Innovative Applications N.V. izjavlja, da je ta televizor v skladu z bistvenimi zahtevami in ostalimi relevantnimi določili direktive 1999/5/ES.

#### Eesti

Käesolevaga kinnitab Philips Innovative Applications N.V. seadme Teler vastavust direktiivi 1999/5/EÜ põhinõuetele ja nimetatud direktiivist tulenevatele teistele asjakohastele sätetele.

#### Latviski

Ar šo Philips Innovative Applications N.V. deklarē, ka 'Televizors' atbilst Direktīvas 1999/5/EK būtiskajām prasībām un citiem ar to saistītajiem noteikumiem.

#### Lietuvių

Šiuo Philips Innovative Applications N.V. deklaruoją, kad šis 'Televizorius' atitinka esminius reikalavimus ir kitas 1999/5/EB Direktyvos nuostatas.

#### Malti

Hawnhekk, Philips Innovative Applications N.V. jiddikjara li dan 'Television' jikkonforma mal-htigijiet essenzjali u ma provvedimenti oħrajn relevanti li hemm fid-Direttiva 1999/5/EC.

#### Íslenska

Hér með lýsir Philips Innovative Applications N.V. yfir því að 'Television' er í samræmi við grunnkröfur og aðrar kröfur, sem gerðar eru í tilskipun 1999/5/EC.

A copy of the Declaration of Conformity is available at : <http://www.philips.com/support>



This equipment may be operated in the following European countries ...

AT	BE	BG	CH	CY	CZ
DE	DK	EE	ES	FI	FR
GB	GR	HU	IE	IS	IT
LI	LT	LU	LV	MT	NL
NO	PL	PT	RO	SE	SK
SL	TR				

This equipment can be operated in other non-European countries.

#### Italia

Sistema TV wireless  
Informazioni sulle normative applicabili

Per il mercato italiano

- uso privato: Decreto legislativo . 259 1/8/2003 Codice delle comunicazioni elettroniche. In particolare, l'articolo 104 specifica i casi in cui occorre richiedere un'autorizzazione generale, mentre l'Art. 105 indica i casi in cui l'utilizzo è libero
- regolamentazione della fornitura dell'accesso RLAN del pubblico alle reti e ai servizi pubblici di comunicazione elettronica (es. sistema TV wireless). Decreto ministeriale 28/5/2003 e relative modifiche, e Art. 25 (autorizzazione generale per reti e servizi di comunicazione elettronica) del Codice delle comunicazioni elettroniche
- uso privato: Decreto ministeriale 12/7/2007



## Contact information

<b>Argentina</b>	0800 8888 7532 (gratuito)	<b>Magyarország</b>	06 80018 189 (Ingyenes hívás)
<b>België / Belgique</b>	0800 80 190 (gratis / gratuit) CHAT <a href="http://www.philips.com/support">www.philips.com/support</a>	<b>Nederland</b>	0800 023 0076 (gratis) CHAT <a href="http://www.philips.com/support">www.philips.com/support</a>
<b>Brazil</b>	0800 701 0203 Sao Paulo (11) 2121 0203	<b>Norge</b>	2270 8111 (lokalsamtale) CHAT <a href="http://www.philips.com/support">www.philips.com/support</a>
<b>България</b>	+3592 489 99 96 (Местен разговор)	<b>Österreich</b>	0800 180 016 (kostenlos) CHAT <a href="http://www.philips.com/support">www.philips.com/support</a>
<b>Česká republika</b>	800 142840 (Bezplatný hovor)	<b>Polska</b>	022 3491504 (połączenie lokalne)
<b>China / 中国</b>	4008 800 008	<b>Portugal</b>	800 780 903 (grátis) CHAT <a href="http://www.philips.com/support">www.philips.com/support</a>
<b>Danmark</b>	3525 8759 (lokalt opkald) CHAT <a href="http://www.philips.com/support">www.philips.com/support</a>	<b>România</b>	0800 894910 (gratis)
<b>Deutschland</b>	0800 000 7520 (kostenlos) CHAT <a href="http://www.philips.com/support">www.philips.com/support</a>	<b>Россия</b>	- Москва (495) 961-1111 - Местный звонок - 8-800-200-0880 - Местный звонок CHAT <a href="http://www.philips.com/support">www.philips.com/support</a>
<b>Ελλάδα</b>	0 8000 3122 1280 Κλήση χωρίς χρέωση	<b>Suisse / Schweiz / Svizzera</b>	0800 002 050 (kostenlos / gratuit / gratuito)
<b>España</b>	900 800 655 (gratuito) CHAT <a href="http://www.philips.com/support">www.philips.com/support</a>	<b>Србија</b>	+381 114 440 841 (Lokalni poziv)
<b>Estonia</b>	6008600 (local)	<b>Slovakia</b>	0800 004537 (Bezplatný hovor)
<b>France</b>	0805 025 510 (gratuit) CHAT <a href="http://www.philips.com/support">www.philips.com/support</a>	<b>Slovenija</b>	00386 1 280 95 00 (Lokalni klic)
<b>Hrvatska</b>	01 6403 776 (Lokalni poziv)	<b>Suomi</b>	09 23113415 (paikallispuhelu) CHAT <a href="http://www.philips.com/support">www.philips.com/support</a>
<b>Italia</b>	800 088 774 (gratuito) CHAT <a href="http://www.philips.com/support">www.philips.com/support</a>	<b>Sverige</b>	08 5792 9100 (lokalsamtal) CHAT <a href="http://www.philips.com/support">www.philips.com/support</a>
<b>Ireland</b>	0160 11 161 (free)	<b>Thailand / ประเทศไทย</b>	66 2 652 8652
<b>Northern Ireland</b>	0800 055 6882	<b>Türkiye</b>	0800 261 3302 (Şehirîçi arama) CHAT <a href="http://www.philips.com/support">www.philips.com/support</a>
<b>Казакстан</b>	007 727 250 66 17 (local)	<b>United Kingdom</b>	0800 331 6015 (toll free) CHAT <a href="http://www.philips.com/support">www.philips.com/support</a>
<b>Latvia</b>	527 37691 (local)		
<b>Lithuania</b>	67228896 (local)		
<b>Luxembourg / Luxemburg</b>	0800 26 550 (kostenlos / gratuit) CHAT <a href="http://www.philips.com/support">www.philips.com/support</a>		



Non-contractual images / Images non contractuelles / Außervertragliche Bilder  
All registered and unregistered trademarks are property of their respective owners.

Specifications are subject to change without notice  
Trademarks are the property of Koninklijke Philips Electronics N.V. or their respective owners  
2011 © Koninklijke Philips Electronics N.V. All rights reserved

[www.philips.com](http://www.philips.com)