

Register your product and get support at  
[www.philips.com/welcome](http://www.philips.com/welcome)

9000 series Smart LED TV

32PFL9606  
37PFL9606  
40PFL9606  
52PFL9606  
46PFL9706



# Manual de utilizare

**PHILIPS**

Toate drepturile rezervate. Specificațiile pot fi modificate fără preaviz. Mărcile comerciale sunt proprietatea Koninklijke Philips Electronics N.V. sau a deținătorilor lor legal. Philips își rezervă dreptul de a modifica produsele în orice moment, fără a fi obligat să ajusteze componentele anterioare în conformitate cu respectiva modificare. Materialul conținut în acest manual este considerat ca fiind adecvat pentru utilizarea produsului conform scopului în care a fost conceput. Dacă produsul sau modulele ori modulele sau procedurile individuale ale acestuia sunt utilizate în alte scopuri decât cele specificate aici, trebuie obținută confirmarea validității și conformității lor: Philips garantează că materialul în sine nu încalcă niciunul dintre patentele SUA. Nu este exprimată explicit sau implicit nicio altă garanție. Philips nu își asumă răspunderea pentru erorile pe care le conține acest document sau pentru problemele care pot surveni ca urmare a acestuia. Erorile raportate către Philips vor fi corectate și publicate pe site-ul de asistență Philips.

#### Termenii de garanție

- Risc de rănire, deteriorare a televizorului sau anularea garanției! Nu încercați niciodată să reparați singur televizorul.
- Utilizați televizorul și accesoriile numai conform scopului fabricantului.
- Semnul de avertizare aflat pe spatele televizorului indică riscul de electrocutare. Nu îndepărtați niciodată capacul televizorului. Contactați întotdeauna Philips Customer Support pentru service sau reparații.
- Orice operație care este interzisă în mod expres în acest manual, orice ajustări și proceduri de asamblare nerecomandate sau care nu sunt autorizate în acest manual vor anula garanția.

#### Caracteristicile pixelilor

Acest produs LCD are un număr mare de pixeli color. Deși pixelii efectiv funcționali reprezintă cel puțin 99,999%, este posibil ca pe ecran să apară în mod constant puncte întunecate sau luminoase (roșii, verzi sau albastre). Aceasta este o proprietate structurală a ecranului (care se încadrează în standardele comune din industrie) și nu este o defecțiune.

#### Software open source

Acest televizor conține software open source, se oferă prin prezenta să livreze la cerere o copie a codului sursă complet corespunzător pentru pachetele de software open source cu drepturi de autor utilizate în cadrul acestui produs, pentru care este solicitată această ofertă de către licențele respective. Această ofertă este valabilă până la trei ani de la achiziția produsului pentru oricine care primește aceste informații. Această ofertă este valabilă până la trei ani de la achiziția produsului pentru oricine care primește aceste informații. Dacă preferați să nu utilizați e-mail-ul sau dacă nu primiți confirmarea de primire într-o săptămână de la trimiterea e-mail-ului la această adresă, scrieți în limba engleză la adresa

Open Source Team, Philips  
Intellectual Property & Standards, P.O. Box 220, 5600  
AE Eindhoven, Olanda

Dacă nu primiți în timp util confirmarea scrisorii dvs., trimiteți un e-mail la adresa de mai sus. Textele licențelor și recunoașterile pentru software-ul open source utilizat în cadrul acestui produs sunt incluse pe o broșură separată.

#### Concordanța cu EMF

Koninklijke Philips Electronics N.V. produce și comercializează numeroase produse destinate consumatorilor, care, ca orice aparat electronic, au în general capacitatea de a emite și recepționa semnale electromagnetice. Unul dintre cele mai importante Principii de afaceri ale Philips constă în adoptarea tuturor măsurilor necesare vizând sănătatea și siguranța pentru produsele noastre în vederea îndeplinirii tuturor cerințelor legale aplicabile și a respectării standardelor privind câmpuri electromagnetice (EMF) aplicabile în momentul realizării produselor. Philips este dedicat dezvoltării, producției și vânzării de produse care nu afectează negativ sănătatea. Philips confirmă faptul că produsele sunt tratate conform uzului dorit la crearea acestora, că sunt sigure de utilizat conform demonstrațiilor științifice disponibile în acest moment. Philips joacă un rol activ în dezvoltarea standardelor internaționale EMF și de siguranță, ceea ce permite Philips să anticipeze dezvoltări ulterioare în standardizare, pentru integrarea timpurie în produsele noastre.

#### Reglementarea EMC

- Pentru a asigura conformitatea cu directiva privind Compatibilitatea electromagnetică (EMC) (2004/108/EC), mufa pentru rețea a acestui produs nu trebuie îndepărtată de pe cordonul pentru rețea.
- În cazul în care aparatul nu revine în modul DLNA/Net TV, este necesară intervenția utilizatorului.

#### Drepturile de autor

Windows Media este fie o marcă comercială înregistrată, fie o marcă comercială a Microsoft Corporation în Statele Unite și/sau în alte țări.

Produs sub licența Dolby Laboratories. Dolby și simbolul D dublu sunt mărci comerciale ale Dolby Laboratories.

DLNA®, logo-ul DLNA și DLNA CERTIFIED® sunt mărci comerciale, mărci de service sau mărci de certificare ale Digital Living Network Alliance.

HDMI, sigla HDMI și High-Definition Multimedia Interface sunt mărci comerciale sau mărci comerciale înregistrate ale firmei HDMI Licensing LLC din Statele Unite și din alte țări.

Toate celelalte mărci comerciale înregistrate sau neînregistrate sunt proprietatea deținătorilor respectivi.



---

# Cuprins

---

<b>1</b>	<b>Pentru a începe</b>	<b>4</b>
1.1	Turul televizorului	4
1.2	Configurarea	8
1.3	Tastele de pe televizor	10
1.4	Înregistrați-vă televizorul	12
1.5	Ajutor și asistență	13
<hr/>		
<b>2</b>	<b>Utilizarea televizorului</b>	<b>14</b>
2.1	Telecomandă	14
2.2	Meniuri	17
2.3	Vizionare TV	19
2.4	Vizionare 3D	23
2.5	Urmăriți de la un dispozitiv conectat	25
2.6	Subtitrări și limbi	26
<hr/>		
<b>3</b>	<b>Mai multe despre canale TV</b>	<b>27</b>
3.1	Net TV	27
3.2	Televiziune interactivă	29
3.3	Text	30
3.4	Clipuri video, imagini și muzică	32
3.5	Înregistrare USB	34
3.6	Jocuri	36
3.7	Blocări și cronometre	37
<hr/>		
<b>4</b>	<b>Configurare</b>	<b>38</b>
4.1	Imagine și sunet	38
4.2	Ambilight	40
4.3	Canale	42
4.4	Rețea	44
4.5	Dispozitive	46
4.6	Acces universal	47
4.7	Software	48
<hr/>		
<b>5</b>	<b>Conexiuni</b>	<b>49</b>
5.1	Primele conexiuni	49
5.2	Despre cabluri	50
5.3	Conectarea dispozitivelor	52
5.4	Mai multe dispozitive	60
5.5	Rețea	64
5.6	Card SD	65
5.7	Interfață comună CAM	66
<hr/>		
<b>6</b>	<b>Depanare</b>	<b>67</b>
6.1	Informații de contact	67
6.2	Televizor și telecomandă	68
6.3	Canale TV	69
6.4	Imagine și sunet	70
6.5	Dispozitive	71
6.6	Clipuri video, imagini și muzică	72
6.7	Rețea	73
<hr/>		
<b>7</b>	<b>Specificații</b>	<b>74</b>
7.1	Software	74
7.2	Protecția mediului	75
7.3	Putere și recepție	77
7.4	Ecran și sunet	78
7.5	Rezoluții de afișare	79
7.6	Multimedia	80
7.7	Conectivitate	81
7.8	Dimensiuni și greutate	82
<hr/>		
<b>Index</b>		<b>83</b>

# 1 Pentru a începe

## 1.1 Turul televizorului

### Telecomanda

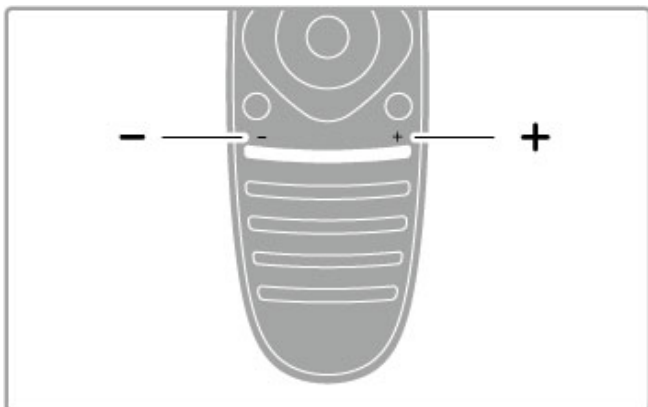

Pentru a regla volumul.

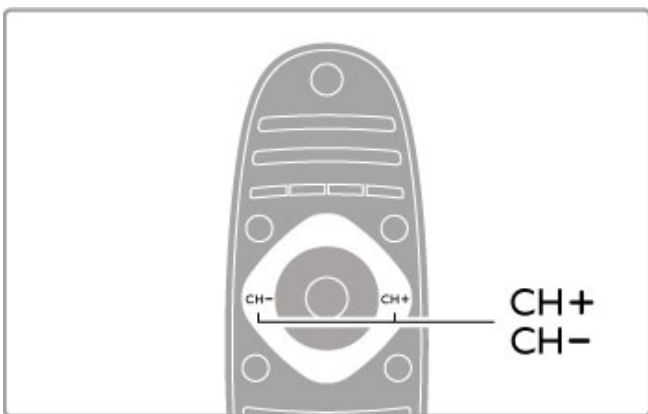

Pentru a comuta canalele TV.

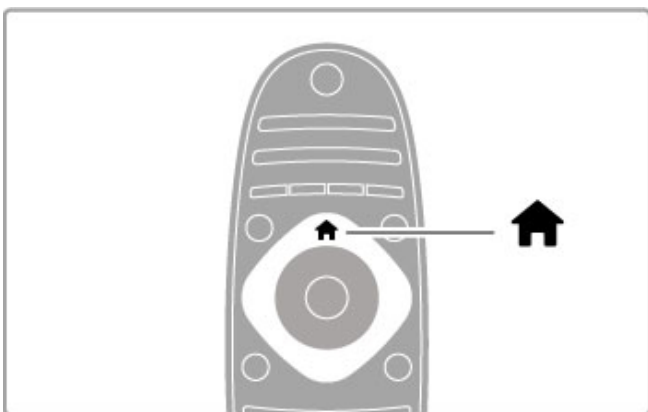

Pentru a deschide sau a închide **meniul Acasă** 🏠.

Deschideți meniul Acasă ca punct de plecare pentru a controla televizorul.

În meniul Acasă, puteți porni sau opri o activitate la televizor. Precum vizionarea la televizor - **Vizionare TV** - sau urmărirea unui film de la un player DVD conectat.

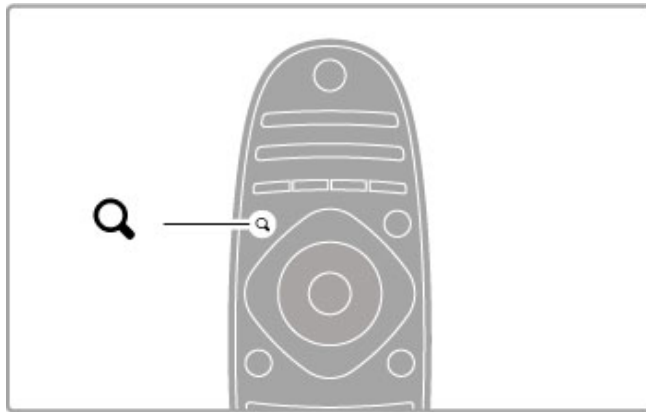

Pentru a deschide sau a închide **meniul CĂUTARE** 🔍.

Deschideți meniul Căutare pentru a deschide **lista de canale** în timp ce vizionați canale TV sau lista de clipuri video și muzică în timp ce navigați pe PC de pe televizor.

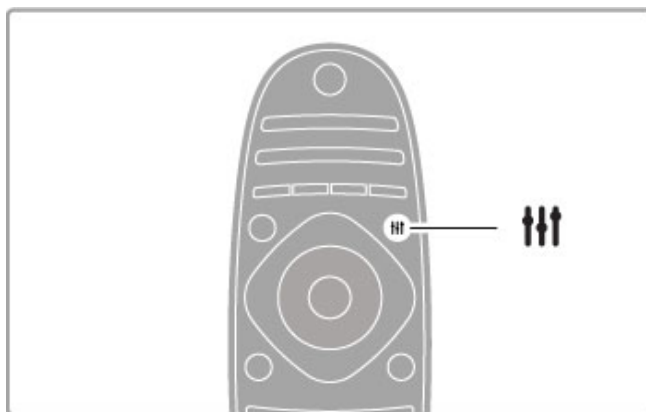

Pentru a deschide sau a închide **meniul REGLARE** ⚙️.

Deschideți meniul Reglare pentru a regla rapid setările de imagine și de sunet.

Puteți selecta setarea Imagine inteligentă la **Joc**, ceea ce este ideal pentru jocuri, sau puteți modifica setarea Sunet inteligent a boxelor televizorului.

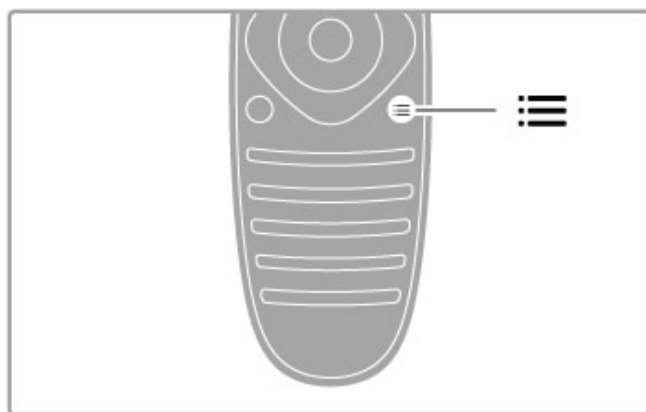

Pentru a deschide sau a închide **meniul OPȚIUNI** ☰.

Deschideți meniul Opțiuni pentru a selecta setări opționale legate de ceea ce vizionați sau realizați pe televizor.

În timp ce vizionați un canal, marcați-l drept canal favorit sau opriți prezentarea, în timp ce vizionați o prezentare de fotografii.

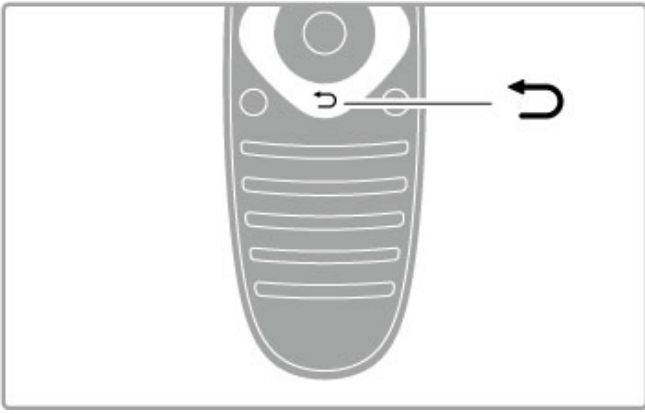

Înapoi ↶.

Cu Înapoi vă întoarceți la canalul TV anterior sau mergeți un pas înapoi într-un meniu.

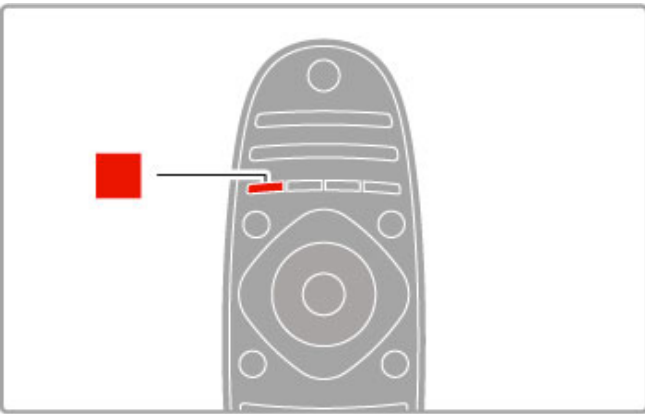

Roșu

Cu tasta roșie, selectați opțiunea roșu sau deschideți serviciile **TV interactive** digitale sau unele clipuri TV demonstrative.

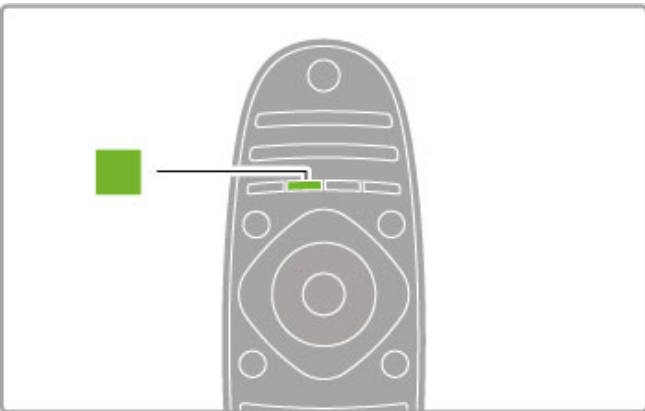

Verde

Cu tasta verde, selectați opțiunea verde sau **setările ecologice**.

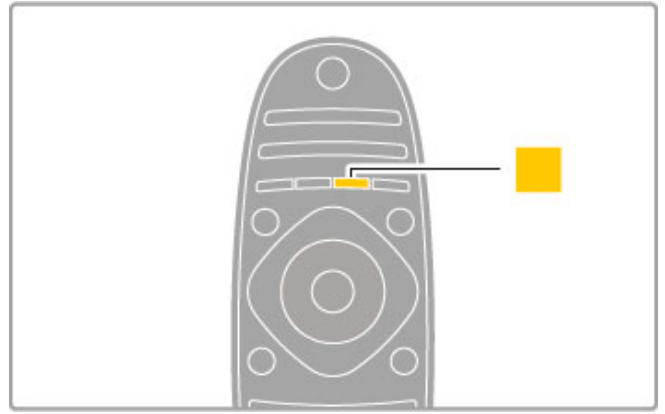

Galben

Cu tasta galbenă, selectați opțiunea galben.

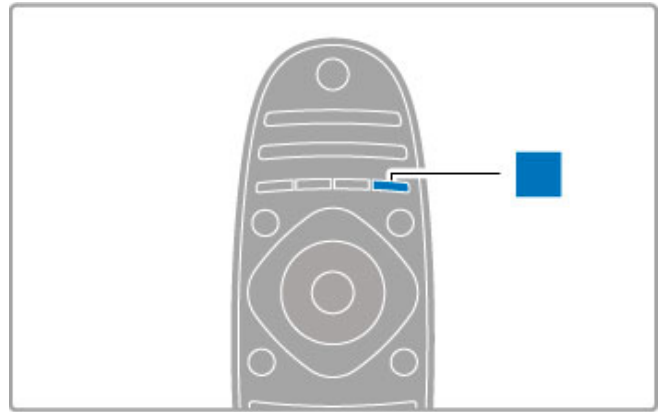

Albastru

Cu tasta albastră, selectați opțiunea albastru.

Citiți mai multe despre telecomandă în **Ajutor > Utilizarea televizorului > Telecomanda > Imagine de ansamblu**.

Sau accesați pagina **Căutare** din Asistență pentru a căuta orice subiect.

Apăsăți **▲** pentru a selecta următorul tur al televizorului.

---

## Conectarea dispozitivelor

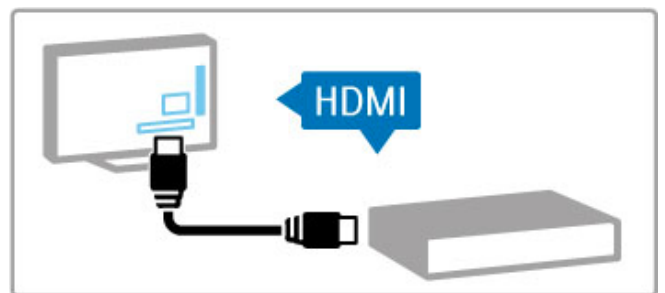

Pentru a conecta un player DVD, un player Blu-ray Disc sau o consolă de jocuri, utilizați conexiunea **HDMI™**.

Conexiunea HDMI oferă o calitate video și audio optimă, iar dacă dispozitivul dvs. este prevăzut cu **EasyLink** (HDMI-CEC), televizorul poate adăuga automat dispozitivul în meniul Acasă.

Atunci când se adaugă un dispozitiv în meniul Acasă, îl puteți selecta pentru a-i viziona programul. Dacă dispozitivul nu este prevăzut cu EasyLink sau dacă nu utilizați conexiunea HDMI, trebuie să adăugați dispozitivul conectat în meniul Acasă utilizând **Adăugați dispozitivele dvs.**

Citiți mai multe despre opțiunea Adăugați dispozitivele dvs. în **Asistență > Utilizarea televizorului > Meniuri > 🏠 Acasă.**

Citiți mai multe despre utilizarea opțiunii EasyLink în **Asistență > Utilizarea televizorului > Telecomandă > Operare dispozitive.**

În capitolul **Asistență > Conexiuni**, desenele precum acestea vă ajută să conectați cele mai uzuale dispozitive.

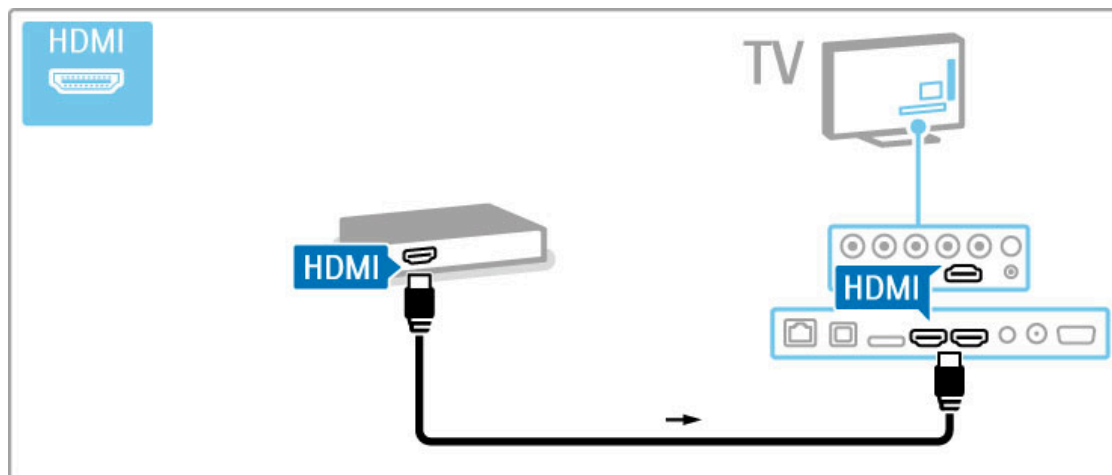

---

## Televizorul High Definition

Acest televizor poate afișa programe cu înaltă definiție, dar pentru a beneficia de calitatea HD TV, trebuie în primul rând să recepționați programele în HD. Dacă nu vizionați programe cu transmisie HD, calitatea imaginii va fi cea a unui televizor normal.

Vizionați programe **HD TV** de la . . .

- un player Blu-ray Disc
- un receptor HD digital conectat prin HDMI și cu un abonament la programe HD
- transmisii HD prin unde radio
- canale care oferă HD pe o rețea digitală
- o consolă de jocuri HD conectată prin HDMI și care redă un joc HD

### Clip video HD

Pentru a experimenta claritatea uimitoare și calitatea imaginilor televizorului HD, puteți porni clipul video High Definition din meniul Acasă. Apăsați **Ajutor > Configurare > Vizualizare demonstrații** (pe a doua pagină a meniului Configurare).

Contactați distribuitorul pentru mai multe informații.

Vizitați [www.philips.com/support](http://www.philips.com/support) pentru a găsi întrebări frecvente cu lista de canale sau furnizori HD din țara dvs.

---

## Rețea și Net TV

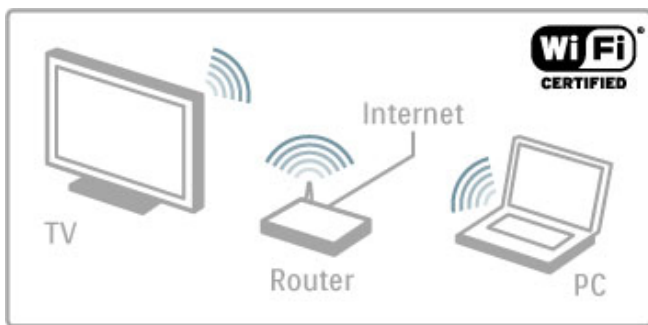

#### Rețea wireless la domiciliu

Este suficient să conectați acest televizor la rețeaua wireless de acasă. Nu aveți nevoie de cablu de rețea. Bucurați-vă de fișierele cu fotografii, clipuri video și muzică de pe PC-ul dvs. pe televizor.

Citiți mai multe despre rețea în [Asistență](#) > [Configurare](#) > [Rețea](#).



#### Net TV

Dacă aveți o conexiune Internet în rețeaua dvs. la domiciliu, vă puteți conecta la Net TV. Net TV vă oferă filme, imagini, muzică, știri și divertisment, jocuri online și multe altele.

Citiți mai multe despre Net TV în [Asistență](#) > [Mai multe despre televizor](#) > [Net TV](#).



#### Wi-fi Media Connect

Puteți utiliza Wi-Fi MediaConnect pentru a proiecta wireless fișiere precum filme, muzică sau prezentări de pe laptop sau PC pe televizor.

Citiți mai multe despre Wi-Fi MediaConnect în [Ajutor](#) > [Configurare](#) > [Rețea](#) > [Wi-Fi MediaConnect](#).

## 1.2 Configurarea

### Suport sau sistem de montare pe perete

Piciorul suportului pentru televizor are boxele integrate. Conectați întotdeauna cablul de sunet al piciorului la televizor. Pentru cel mai bun sunet, așezați televizorul pe o suprafață dură.

#### Montare pe perete

Puteți monta televizorul pe perete utilizând piciorul și brațul suportului pentru televizor. Asamblați piciorul și brațul pentru a realiza un suport rotativ sau utilizați alternativ numai piciorul pentru a monta televizorul aproape de perete.

Găsiți toate instrucțiunile de montare în Ghidul de inițiere rapidă care însoțește televizorul. În cazul în care ați pierdut acest ghid, îl puteți descărca de la [www.philips.com](http://www.philips.com)

Utilizați numărul tipului de produs pentru televizor pentru a căuta Ghidul de inițiere rapidă care trebuie descărcat.

#### Precauție

Fixarea pe perete a televizorului necesită o tehnică specială și trebuie efectuată numai de către personal calificat. Fixarea pe perete a televizorului trebuie să respecte standardele de siguranță aplicabile conform greutății televizorului. Citiți și precauțiile de siguranță înainte să poziționați televizorul.

Koninklijke Philips Electronics N.V. nu își asumă nicio responsabilitate pentru montarea incorectă sau orice tip de montare cauzatoare de accidente sau vătămări corporale.

### Informații VESA

Televizorul dvs. este pregătit pentru un dispozitiv de montare pe perete compatibil VESA (neinclus).

Codurile VESA pentru a achiziționa dispozitivul:  
VESA MIS-F 200,100,M6

Utilizați șuruburi cu lungimea indicată în schemă.

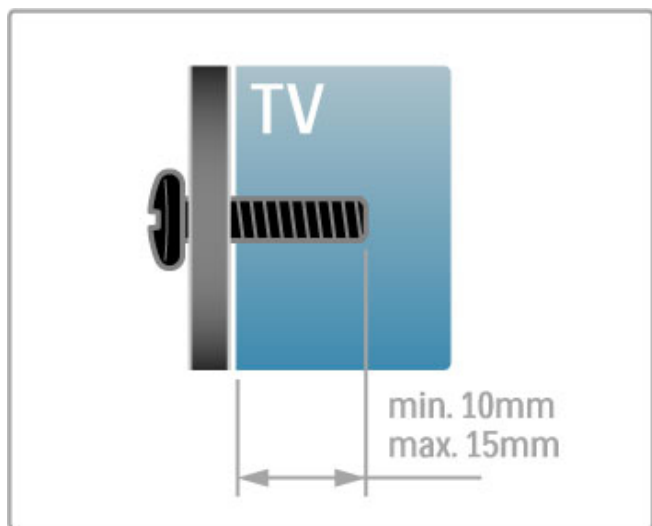

### Poziționarea televizorului

Citiți cu atenție precauțiile de siguranță înainte să poziționați televizorul.

- Poziționați televizorul astfel încât lumina să nu cadă direct pe ecran.
- Reduceți iluminarea din cameră, pentru efect Ambilight optim.
- Poziționați televizorul la o distanță de până la 25 cm de perete, pentru efect Ambilight optim.

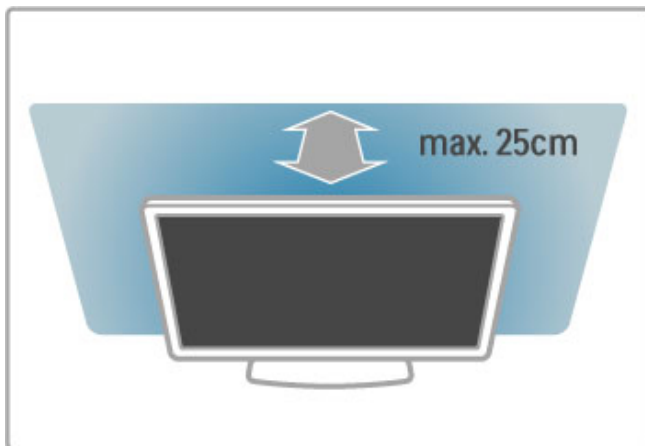

Poziționați televizorul la distanța optimă de vizionare. Observați mai multe detalii din imaginea HD TV sau orice imagine, fără a vă suprasolicita ochii. Găsiți-vă „punctul optim” în fața televizorului, pentru experiența ideală la televizor și o vizionare relaxată.

Distanța ideală pentru vizionarea la televizor este de trei ori dimensiunea diagonalei ecranului. Când sunteți așezat, ochii dvs. trebuie să se afle la nivelul centrului ecranului.

Pentru cel mai bun sunet, așezați televizorul pe o suprafață dură.

### Siguranță

Citiți și înțelegeți toate instrucțiunile înainte de a utiliza televizorul. Garanția produsului nu se aplică în cazul în care eventuala deteriorare se datorează nerespectării acestor instrucțiuni.

#### Risc de șoc electric sau incendiu!

- Nu expuneți niciodată televizorul la ploaie sau apă. Nu așezați niciodată recipiente cu lichid, de exemplu vase, în apropierea televizorului. În cazul vărsării de lichide pe televizor sau în interiorul acestuia, scoateți imediat televizorul din priză. Contactați Philips Consumer Care pentru verificarea televizorului înainte de utilizare.
- Nu expuneți niciodată televizorul, telecomanda sau bateriile acesteia la căldură excesivă. Nu le așezați niciodată lângă lumânări aprinse, surse de flacără deschisă sau alte surse de căldură, inclusiv lumina directă a soarelui.
- Nu introduceți niciodată obiecte în fantele de ventilație sau alte deschideri ale televizorului.
- Nu amplasați niciodată obiecte grele pe cablul de alimentare.
- Evitați exercitarea forței asupra prizelor. Prizele care nu sunt fixate corespunzător pot cauza arcuri electrice sau incendii. Asigurați-vă că nu apăsați nimic pe cablul de alimentare atunci când rotiți televizorul.
- Când deconectați cablul de alimentare, trageți întotdeauna de ștecher, niciodată de cablu. Asigurați-vă că aveți acces în permanență la ștecher.

#### Risc de vătămare corporală sau de deteriorare a televizorului!

- Pentru a ridica și transporta un televizor de peste 25 kg sau 55 lbs sunt necesare două persoane.
- Dacă montați televizorul pe un suport, folosiți numai suportul furnizat. Fixați ferm suportul de televizor. Așezați televizorul pe o suprafață plană și uniformă, care poate susține greutatea televizorului și a suportului.
- La montarea televizorului pe un perete, asigurați-vă că dispozitivul aferent poate suporta în condiții de siguranță greutatea televizorului. Koninklijke Philips Electronics N.V. nu își asumă nicio răspundere pentru accidentele, vătămările sau daunele rezultate din montarea necorespunzătoare pe perete.
- Unele componente ale acestui produs pot fi fabricate din sticlă. Manipulați-le cu grijă pentru a evita rănirea sau deteriorarea.



### **Risc de deteriorare a televizorului!**

Înainte de a conecta televizorul la sursa de alimentare, asigurați-vă că tensiunea corespunde cu valoarea înscrisă în partea din spate a televizorului. Nu conectați niciodată televizorul la sursa de alimentare dacă tensiunea este diferită.

### **Risc de rănire a copiilor!**

Urmați aceste precauții pentru a preveni răsturnarea televizorului și rănirea copiilor:

- Nu așezați niciodată televizorul pe o suprafață acoperită cu o pânză sau alt material care poate fi tras.
- Asigurați-vă că nicio parte a televizorului nu se află suspendată dincolo de marginea suprafeței de instalare.
- Nu așezați niciodată televizorul pe o piesă de mobilier înaltă (cum ar fi un raft de cărți) fără a asigura atât mobilierul cât și televizorul de perete sau de un suport adecvat.
- Educați copiii cu privire la pericolele cățărării pe mobilier pentru a ajunge la televizor.

### **Risc de înghițire a bateriilor!**

Telecomanda poate fi prevăzută cu baterii cu o formă similară monedelor care pot fi înghițite cu ușurință de copiii mici. Nu lăsați niciodată aceste baterii la îndemâna copiilor.

### **Risc de supraîncălzire!**

Niciodată nu instalați televizorul într-un spațiu închis. Lăsați întotdeauna în jurul produsului un spațiu de cel puțin 10 cm sau 4 inci pentru ventilație. Asigurați-vă că perdelele sau alte obiecte nu acoperă niciodată fantele de ventilație ale televizorului.

### **Furtuni cu fulgere**

Scoateți televizorul din priză și deconectați antena înaintea furtunilor cu descărcări electrice. Pe durata acestora, nu atingeți nicio componentă a televizorului, cablul de alimentare sau cablul antenei.

### **Risc de deteriorare a auzului!**

Evitați utilizarea căștilor la volum ridicat sau pentru perioade prelungite de timp.

### **Temperaturi scăzute**

Dacă televizorul este transportat la temperaturi mai mici de 5° C sau 41° F, înainte de a-l conecta la priză, despachetați-l și așteptați până când temperatura televizorului ajunge la temperatura camerei.

---

## **Întreținere**

- Niciodată nu atingeți, nu împingeți, nu frecați și nu loviți ecranul cu obiecte.
- Scoateți televizorul din priză înainte de a-l curăța.
- Curățați televizorul și rama acestuia cu o cârpă moale, umezită. Nu utilizați niciodată alcool, substanțe chimice sau agenți de curățare de uz casnic pentru curățarea televizorului.
- Pentru a evita deformarea imaginii și estomparea culorilor, ștergeți picăturile de apă cât mai rapid posibil.
- Evitați pe cât posibil imaginile staționare. Imaginile staționare sunt imaginile care rămân pe ecran o perioadă îndelungată de timp. Acestea includ meniurile pe ecran, benzile negre, afișarea orei etc. Dacă trebuie să utilizați imagini staționare, micșorați contrastul și luminozitatea ecranului, pentru a evita deteriorarea acestuia.

---

## **Temperatură și umiditate**

În situații rare, în funcție de temperatură și de umiditate, poate apărea puțin condens pe interiorul părții frontale din sticlă a televizorului (la unele modele). Pentru a preveni acest lucru, nu expuneți televizorul la lumina directă a soarelui, căldură sau umiditate extremă. În caz de apariție a condensului, acesta va dispărea spontan după câteva ore de funcționare a televizorului. Umezeala din condens nu va afecta televizorul și nu va cauza defecțiuni.

## 1.3 Tastele de pe televizor

### Comutatorul de pornire

Porniți sau opriți televizorul utilizând comutatorul de pornire din partea dreaptă a televizorului. Atunci când este oprit, televizorul nu consumă deloc energie.

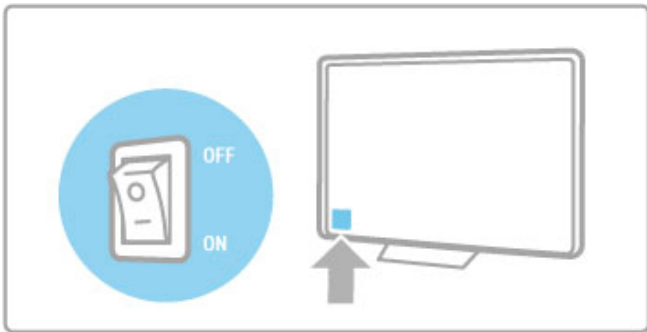

Dacă indicatorul luminos roșu este stins, porniți televizorul cu comutatorul de pornire.

Dacă indicatorul roșu este aprins (indicație standby), apăsați **⏻** de pe telecomandă pentru a porni televizorul. Alternativ, puteți porni televizorul din standby cu **CH+**, **CH-** sau **🏠**. Pornirea televizorului durează câteva secunde.

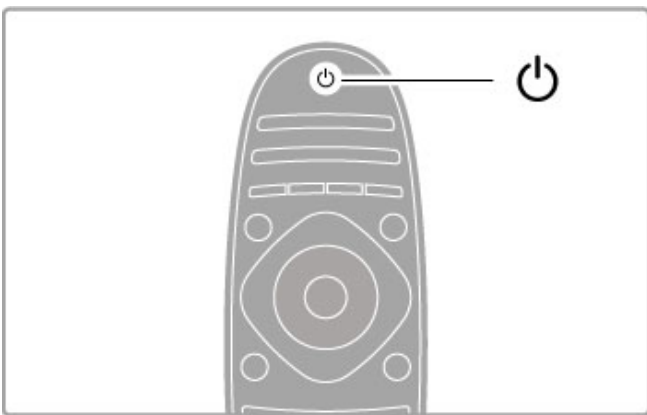

### 🔊 Volum

Apăsați **🔊** (Volum) - sau **+** pentru a regla volumul. Sau utilizați tastele **+** sau **-** de pe telecomandă.

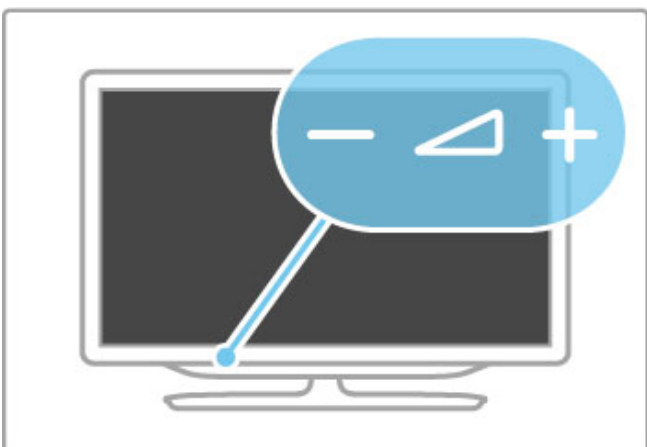

### Ambilight

Apăsați **Ambilight** pentru a porni sau a opri Ambilight.

Atunci când televizorul este în modul standby, puteți activa Ambilight și crea un efect Ambilight LoungeLight în camera dvs. Citiți mai multe despre LoungeLight în **Ajutor > Utilizarea televizorului > Utilizarea Ambilight > LoungeLight**



### 🏠 Acasă

Apăsați **🏠** (Acasă) pentru a deschide meniul Acasă pe ecran. Puteți naviga prin meniul Acasă utilizând tastele Volum - sau **+** (stânga sau dreapta) și Canal - sau **+** (sus sau jos) de pe televizor. Pentru a confirma o alegere, apăsați **🏠** din nou.

Citiți mai multe despre Acasă în **Ajutor > Utilizarea televizorului > Meniuri > 🏠 Acasă**

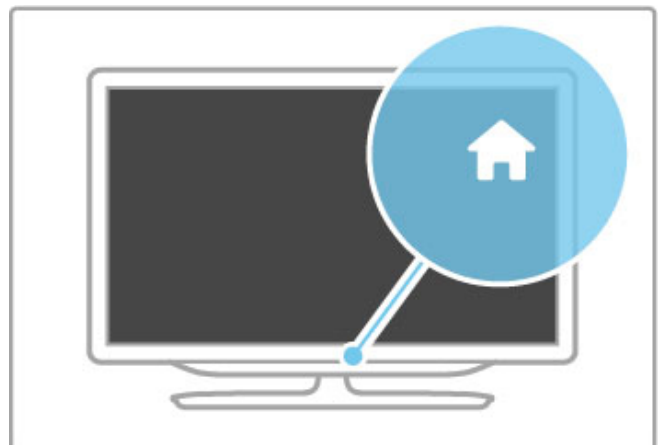

### CH Canal

Apăsați **CH** (Canal) - sau **+** pentru a comuta canalele. Sau utilizați tastele **▶** sau **◀** de pe telecomandă.

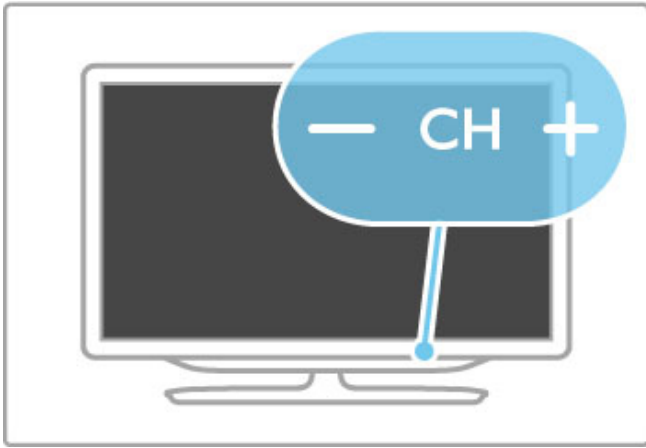

---

## 1.4 Înregistrați-vă televizorul

Felicitări pentru achiziție și bine ați venit la Philips.

Înregistrați-vă televizorul și bucurați-vă de o serie de beneficii printre care asistență (inclusiv materiale pentru descărcare), acces privilegiat la informații despre produse noi, oferte și reduceri exclusive, ocazia de a câștiga premii și chiar de a participa la sondaje speciale despre noile lansări.

Vizitați [www.philips.com/welcome](http://www.philips.com/welcome)

---

## 1.5 Ajutor și asistență

---

### Utilizarea opțiunilor Ajutor și Căutare

#### Asistență

Puteți deschide opțiunea Ajutor din meniul Acasă. În majoritatea cazurilor puteți apăsa de asemenea tasta **galbenă** de pe telecomandă pentru a deschide sau a închide direct opțiunea Ajutor. Pentru unele activități, precum Teletext, tastele colorate au funcții specifice și nu pot deschide opțiunea Ajutor.

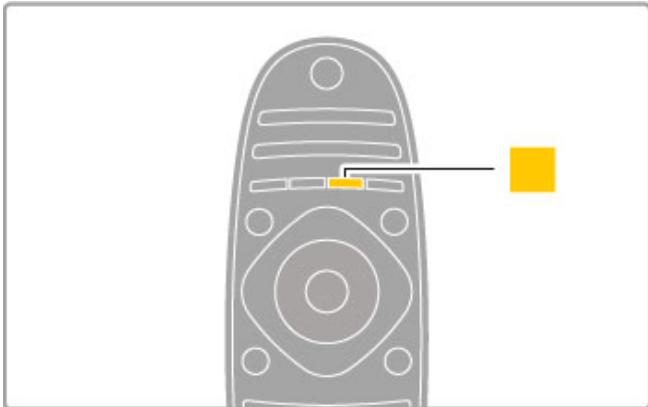

Înainte de a urma instrucțiunile din Ajutor, închideți opțiunea Ajutor. Apăsați tasta **galbenă** sau apăsați **🏠** pentru a închide opțiunea Ajutor. Atunci când apăsați din nou tasta **galbenă**, opțiunea Ajutor se va deschide la pagina la care ați închis-o.

#### 🔍 Căutare

În opțiunea Ajutor, utilizați **🔍 Căutare** pentru a găsi un subiect care vă trebuie. Selectați un subiect din listă cu tastele de navigare și apăsați **OK**. Este posibil ca subiectul pe care îl căutați să nu fie prezent pe prima pagină, ci cu câteva pagini mai departe. Apăsați **▶** pentru a accesa pagina următoare.

---

### Asistența online

Pentru a rezolva orice problemă legată de televizorul Philips, puteți consulta asistența noastră online. Puteți selecta limba și introduce numărul modelului pentru televizorul dvs.

Vizitați [www.philips.com/support](http://www.philips.com/support)

Pe site-ul de asistență puteți afla numărul de telefon din țara dvs. pentru a ne contacta, precum și răspunsurile la întrebările frecvente (FAQ).

Puteți descărca software-ul nou al televizorului sau manualul pentru a-l citi pe PC. Puteți trimite prin e-mail o întrebare specifică sau, în unele țări, discuta online cu unul dintre colaboratorii noștri.

---

### Contactați Philips

Pentru asistență, puteți apela linia telefonică de asistență pentru clienții Philips din țara dvs. Găsiți numărul de telefon pe documentația tipărită care însoțește televizorul dvs.

Sau consultați site-ul nostru web [www.philips.com/support](http://www.philips.com/support)

#### Modelul și numărul de serie al televizorului

Este posibil să vi se solicite să precizați numărul modelului și numărul de serie pentru televizor. Găsiți aceste numere pe eticheta ambalajului sau pe eticheta cu tipul televizorului din spatele sau partea inferioară a televizorului.

# 2 Utilizarea televizorului

## 2.1 Telecomandă

### Imagine de ansamblu

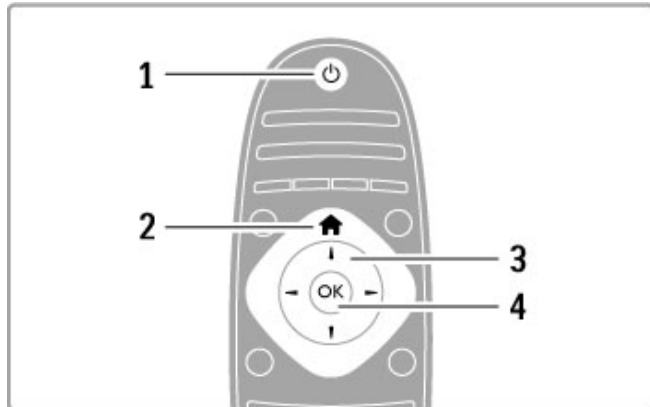

#### 1 Standby

Pentru a comuta televizorul din standby sau înapoi în standby.

#### 2 Acasă

Pentru a deschide sau a închide meniul Acasă.

#### 3 Tasta Navigare

Pentru a naviga în sus, în jos, la stânga sau la dreapta.

#### 4 Tasta OK

Pentru a activa o selecție.

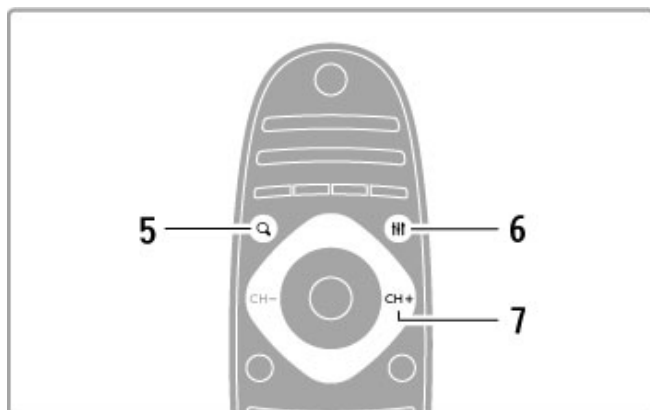

#### 5 Căutare

Pentru a deschide sau închide lista de canale sau lista dvs. de fotografii, muzică sau filme.

#### 6 Reglare

Pentru a deschide sau închide cele mai utilizate setări pentru imagine, sunet, Ambilight sau 3D.

#### 7 CH+/Următorul

Pentru a comuta la canalul, pagina sau capitolul următoare.

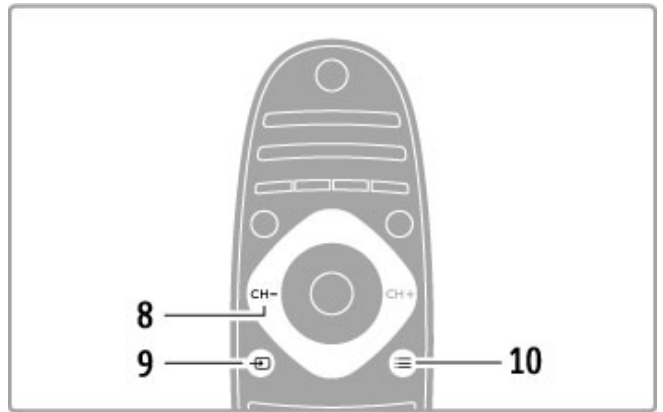

#### 8 CH-/Anterior

Pentru a comuta la canalul, pagina sau capitolul anterior.

#### 9 Sursă

Pentru a comuta direct la o conexiune TV.

#### 10 Opțiuni

Pentru a deschide sau a închide meniul Opțiuni.

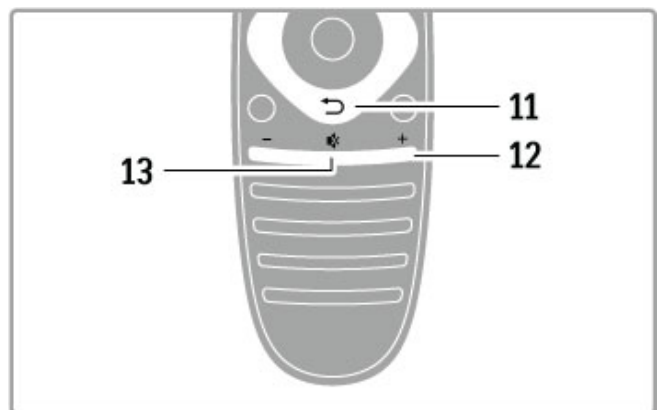

#### 11 Înapoi

Pentru a reveni la canalul anterior. Pentru a ieși dintr-un meniu fără a modifica o setare. Pentru a reveni la pagina anterioară de teletext sau de Net TV.

#### 12 Volum

Pentru a regla nivelul volumului.

#### 13 Dezactivare sonor

Pentru a dezactiva sunetul sau a-l restabili.

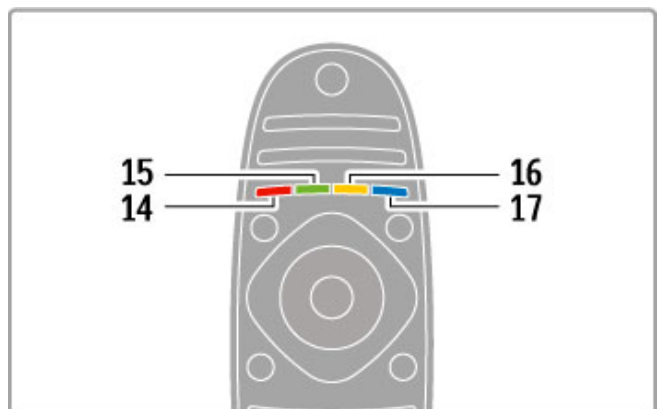

#### 14 Tasta de culoare roșie

Pentru a deschide televiziunea interactivă sau a selecta o pagină de teletext.

#### 15 Tasta de culoare verde

Pentru a deschide setările ecologice sau a selecta o pagină de teletext.

#### 16 Tasta de culoare galbenă

Pentru a selecta o pagină de teletext.

#### 17 Tasta de culoare albastră

Pentru a selecta o pagină de teletext.

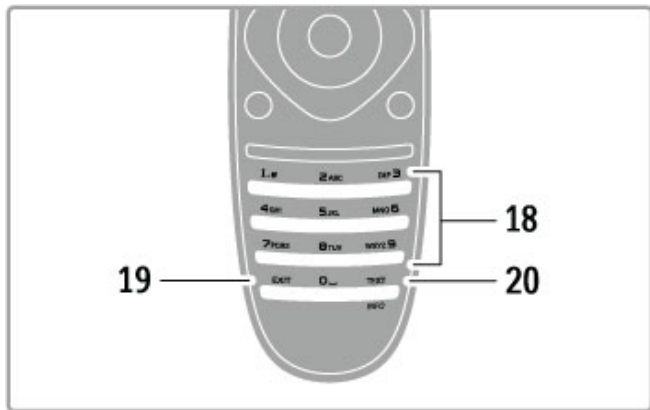

#### 18 Taste numerice și tastatura pentru text

Pentru a selecta direct un canal TV sau a introduce text.

#### 19 Ieșire

Pentru a ieși din MHP.

#### 20 Teletext/Info

Pentru a deschide sau a închide Teletextul. / Mențineți această tastă apăsată timp de 4 secunde pentru a deschide sau a închide informațiile legate de programele următoare.

## Operare dispozitive

Telecomanda televizorului poate controla de asemenea un dispozitiv conectat. Dispozitivul trebuie să fie prevăzut cu EasyLink (HDMI-CEC) și să-l aibă activat. Dispozitivul trebuie să fie de asemenea conectat cu un cablu HDMI.

#### Controlarea unui dispozitiv EasyLink

Pentru a opera un astfel de dispozitiv cu telecomanda televizorului, selectați dispozitivul -sau activitatea sa- în meniul Acasă și apăsați **OK**. Comenzile tuturor tastelor, cu excepția tastei , a tastei **REGLARE** și a tastei **OPȚIUNI** sunt redirecționate către dispozitiv.

#### Comutare la televizor

Pentru a comuta telecomanda înapoi pentru a opera televizorul, apăsați (Acasă) și selectați **Vizionare TV** și apăsați **OK**.

#### Afișare taste dispozitiv

Când operați un dispozitiv, este posibil ca unele taste de pe telecomandă să nu fie disponibile. Pentru ca aceste taste să poată fi selectate de la televizor, apăsați **OPȚIUNI** și selectați **Afișare taste dispozitiv**. Selectați tasta de care aveți nevoie și apăsați **OK**.

Pentru a ascunde tastele dispozitivului, apăsați (Înapoi).

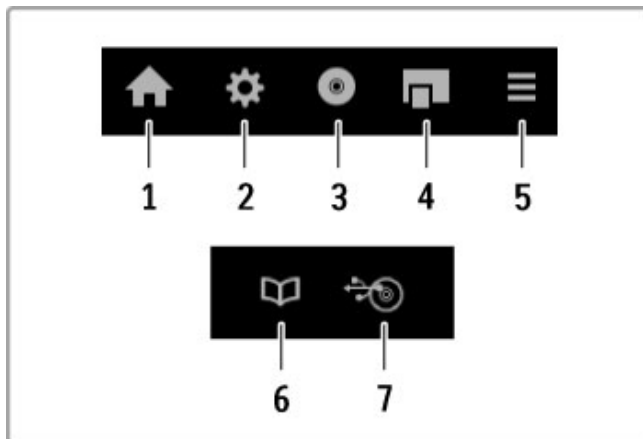

În general, aceste taste deschid următoarele meniuri ale dispozitivului:

- 1 Meniul Acasă
- 2 Meniul Configurare
- 3 Meniul Disc (conținut disc)
- 4 Meniul Pop-up
- 5 Meniul Opțiuni
- 6 Ghid de programe
- 7 Selectare suport media

#### Redare la atingere

Introduceți un disc într-un dispozitiv EasyLink HDMI-CEC și apăsați **Redare** pe dispozitiv. Televizorul pornește din modul standby și începe redarea discului.

#### Control sistem audio

În cazul în care conectați un sistem audio EasyLink, puteți asculta sunetul de la televizor prin sistemul audio. Sunetul de la boxe televizorului este oprit automat. Puteți controla volumul sistemului audio cu telecomanda televizorului.

#### Mod surround

La dispozitivele Philips recente, puteți modifica setarea de sunet surround a dispozitivului de la televizor. Pentru a modifica această setare, apăsați **REGLARE**, selectați **Modul Surround** și apăsați **OK**. În **Modul următor**, apăsați **OK** pentru a comuta între modurile disponibile ale dispozitivului.

#### Sunet inteligent

La dispozitivele Philips recente, puteți modifica setarea de Sunet inteligent a dispozitivului de la televizor. Pentru a modifica această setare, apăsați **REGLARE**, selectați **Sunet inteligent** și apăsați **OK**. Selectați un mod de sunet din listă.

#### Dezactivare ecran

Dacă un dispozitiv audio Philips recent trimite semnale la televizor, este posibil ca dispozitivul să sugereze oprirea ecranului televizorului. Pentru a opri ecranul când este afișat acest mesaj, selectați **Ecran oprit** și apăsați **OK**. Pentru a activa din nou ecranul, apăsați (Acasă).

#### Standby sistem

Apăsați de pe telecomandă pentru a comuta televizorul și toate dispozitivele EasyLink în modul standby.

Citiți mai multe despre EasyLink în **Ajutor > Configurare > Dispozitive > EasyLink HDMI-CEC**.

## Senzor IR

Asigurați-vă întotdeauna că îndreptați telecomanda spre senzorul în infraroșu al telecomenzii din partea frontală a televizorului.

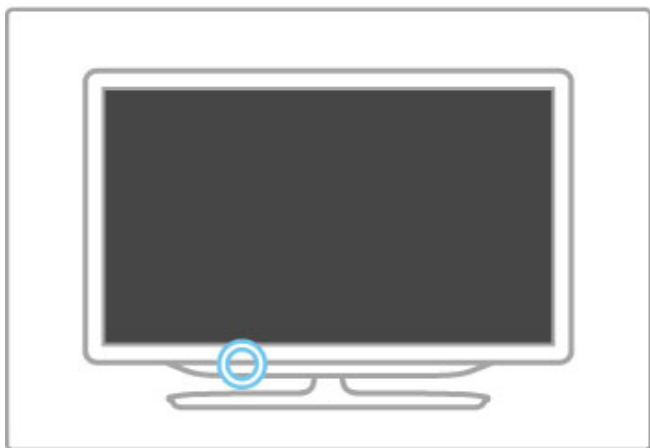

---

## Baterii

Pentru a înlocui bateriile telecomenzii, deschideți prin glisare tăvița din partea inferioară a telecomenzii. Utilizați 2 baterii plate (tip CR2032 – 3V). Asigurați-vă că borna + a bateriilor (partea superioară) este îndreptată în sus. Tăvița are un indicator +.

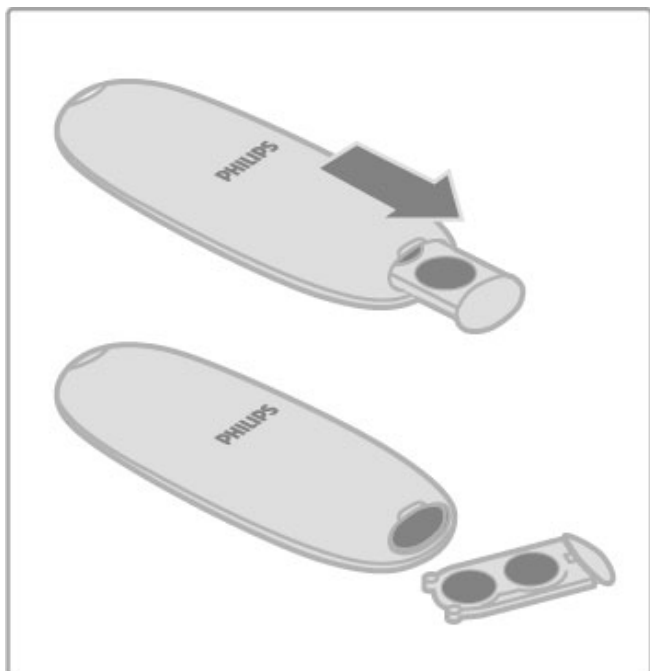

Scoateți bateriile dacă nu utilizați telecomanda o perioadă lungă de timp.  
Eliminați bateriile conform directivelor de casare. Citiți **Asistență** > **Pentru a începe** > **Configurare** > **Casare**.

---

## Curățarea

Telecomanda este tratată cu un strat anti-zgâriere.

Pentru a curăța telecomanda, folosiți o cârpă moale și umedă. Niciodată nu utilizați alcool, substanțe chimice sau agenți de curățare de uz casnic pentru curățarea televizorului sau a telecomenzii.



## 2.2 Meniuri

### 🏠 Acasă

În meniul Acasă, puteți începe vizionarea la televizor sau a unui disc cu filme sau a oricărei alte activități la televizor.

Apăsați 🏠 pentru a deschide meniul Acasă.

Pentru a începe o activitate, selectați-o cu tastele de navigare și apăsați **OK**.

Pentru a închide meniul Acasă, apăsați 🏠 din nou.

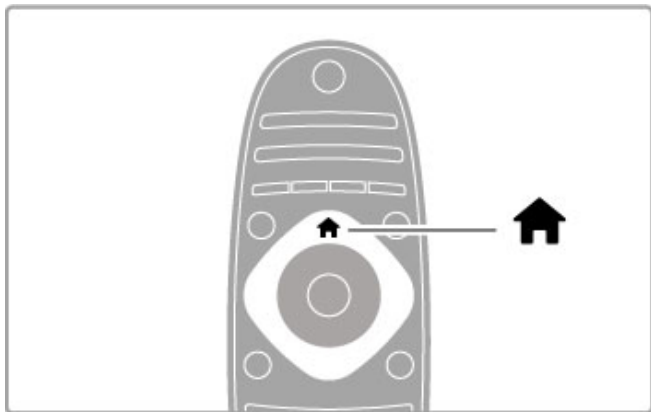

#### Adăugați dispozitivele dvs.

Un dispozitiv conectat trebuie adăugat la meniul Acasă pentru o selectare ușoară.

Dacă dispozitivul dvs. conectat nu are EasyLink (HDMI-CEC) sau nu este conectat cu un cablu HDMI, trebuie să adăugați manual dispozitivul la meniul Acasă cu opțiunea **Adăugați dispozitivele dvs.**

Dispozitivele cu EasyLink (HDMI-CEC) și conectate cu un cablu HDMI își afișează automat activitatea în meniul Acasă. Un singur dispozitiv poate adăuga mai multe activități.

Dacă un dispozitiv EasyLink nu apare automat, funcția EasyLink de pe dispozitiv poate fi oprită.

#### Adăugare manuală dispozitiv

În meniul Acasă, selectați **Adăugați dispozitivele dvs.** și apăsați pe **OK**. Urmăriți instrucțiunile de pe ecran.

Televizorul vă cere să selectați dispozitivul și conexiunea la care este cuplat acesta.

Dispozitivul sau activitățile sale sunt adăugate acum la meniul Acasă.

#### Redenumirea unui dispozitiv

Pentru a redenumi un dispozitiv sau o activitate adăugat(ă),

selectați meniul Acasă și apăsați **≡ OPTIUNI** și selectați

**Redenumire**. Utilizați tastatura de pe telecomandă așa cum o utilizați pentru SMS/mesaje text pentru a introduce noul nume.

#### Ștergerea unui dispozitiv

Pentru a șterge un dispozitiv sau o activitate din meniul Acasă, selectați articolul și apăsați **≡ OPTIUNI**, apoi selectați **Eliminare acest dispozitiv**. Dacă un dispozitiv sau o activitate apare în continuare în meniul Acasă după ce l-ați șters, opriți setarea EasyLink de pe dispozitiv pentru a împiedica adăugarea automată a acestei pictograme din nou.

Citiți mai multe despre EasyLink în **Asistență > Utilizarea televizorului > Telecomandă > Operare dispozitive**.

#### Reordonare

Pentru a reordona un dispozitiv sau o activitate în meniul Acasă, selectați-l și apăsați **≡ OPTIUNI**.

**1** Selectați **Reordonare**.

**2** Cu ajutorul tastelor de navigare, re poziționați dispozitivul sau activitatea unde doriți. Puteți reordona numai ordinea dispozitivelor și activităților adăugate.

**3** Apăsați **OK** pentru a confirma poziția. Toate dispozitivele și activitățile se deplasează către dreapta.

Puteți evidenția un alt dispozitiv sau o altă activitate și le puteți re poziționa.

Pentru a opri Reordonarea, apăsați **≡ OPTIUNI** și selectați **Ieșire din reordonare**.

#### Restaurare activități

Pentru a reapela o activitate ștersă de pe un dispozitiv cu mai multe activități, selectați dispozitivul sau una dintre activitățile sale și apăsați **≡ OPTIUNI**. Selectați **Restaurare activități** și apăsați **OK**. Toate activitățile șterse ale acestui dispozitiv apar din nou.

## 🔍 CĂUTARE

Cu **🔍 CĂUTARE** puteți deschide Lista de canale în timp ce vizionați canale TV sau puteți deschide lista de imagini, muzică și clipuri video în timp ce navigați pe PC dispozitivul USB conectat.

Apăsați **🔍 CĂUTARE** pentru a deschide lista.

Pentru a închide lista, apăsați **🔍** din nou.

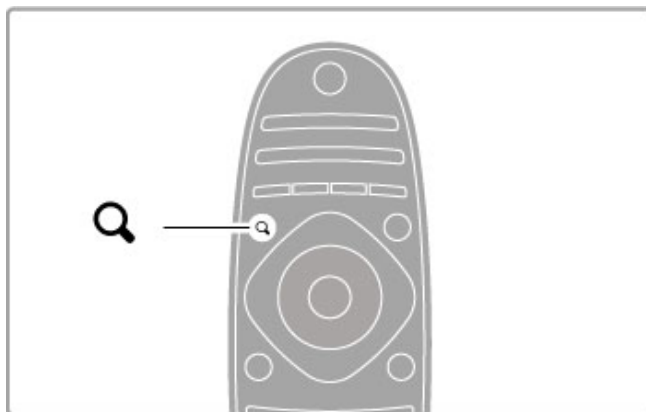

## ⚙️ REGLARE

Cu meniul **REGLARE**, puteți regla rapid setările pentru imagine, sunet, Ambilight și 3D.

Apăsați **⚙️ REGLARE** pentru a deschide meniul Reglare. Selectați-vă opțiunea cu tastele de navigare și apăsați **OK**.

Pentru a închide meniul, apăsați **⚙️ REGLARE** din nou.

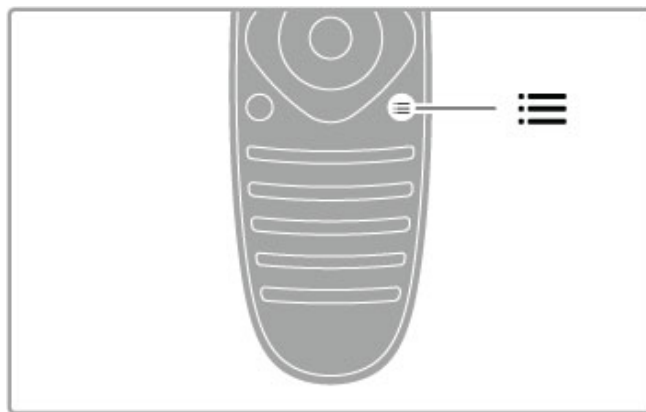
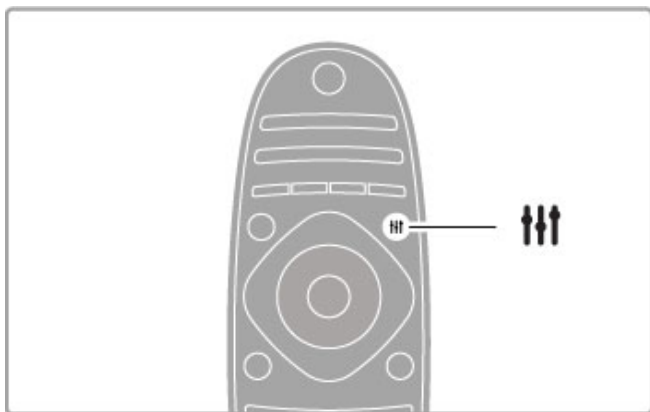

În meniul Reglare puteți efectua următoarele setări:

- Activare sau dezactivare Ambilight
- Dinamica Ambilight
- Formatul imaginii
- Imagine inteligentă (presetări)
- Sunet inteligent (presetări)
- Boxe
- Surround
- Deplasare imagine

#### Ambilight

Citiți mai multe despre setările Ambilight în **Asistență** > **Configurare** > **Ambilight**.

#### Format imagine

Citiți mai multe despre setările Formatului imaginii în **Ajutor** > **Utilizarea televizorului** > **Vizionare TV** > **Format imagine**.

#### Imagine inteligentă, Sunet inteligent

Puteți să configurați televizorul la o setare predefinită care se potrivește ideal cu programul pe care îl urmăriți.

Citiți mai multe despre setările inteligente în **Asistență** > **Utilizarea televizorului** > **Vizionare TV** > **Setări inteligente**.

#### Boxe

Pentru a auzi sunetul prin boxele televizorului, închideți pagina de Asistență, apăsați **REGLARE**, selectați **Boxe** și selectați **Televizor**.

Selectați **Amplificator** dacă doriți să auziți sunetul printr-un sistem Home Theatre sau un amplificator conectat.

Aceste setări prevalează temporar asupra oricăror setări EasyLink.

#### surround

Pentru a comuta televizorul automat la modul cel mai bun sunet surround (disponibil numai când este conectat un sistem Home Theatre), închideți Asistența, apăsați **REGLARE**, selectați **Surround** și apoi **Pornire**.

#### Deplasare imagine

Puteți deplasa imaginea de pe ecran într-o direcție verticală sau orizontală pentru a vizualiza subtitrările complet (în funcție de intrarea televizorului).

În timp ce vizionați la televizor, apăsați **REGLARE**, selectați **Deplasare imagine** și apăsați **OK**. Deplasați imaginea cu tastele de navigare. Apăsați **OK** pentru a opri deplasarea imaginii.

## ☰ OPTIUNI

Prin intermediul meniului OPTIUNI puteți selecta setări opționale legate de ceea ce vizionați sau realizați pe televizor.

Apăsați **OPTIUNI** în orice moment pentru a vedea ce opțiuni sunt disponibile.

Pentru a închide meniul, apăsați **OPTIUNI** din nou.

## 2.3 Vizionare TV

### Schimbarea canalelor

Pentru a viziona la televizor și a schimba canalele, asigurați-vă că activitatea **Vizionare TV** este selectată în meniul Acasă.

Pentru a viziona la televizor, apăsați **🏠**, selectați **Vizionare TV** și apăsați **OK**.



Pentru a schimba canalele, apăsați **CH+** sau **CH-** de pe telecomandă. Puteți utiliza tastele numerice dacă știți numărul canalului sau puteți apăsa **QCĂUTARE** pentru a deschide Lista de canale în vederea selectării unui canal.

Pentru a reveni la canalul vizionat anterior, apăsați **↶** (Înapoi).

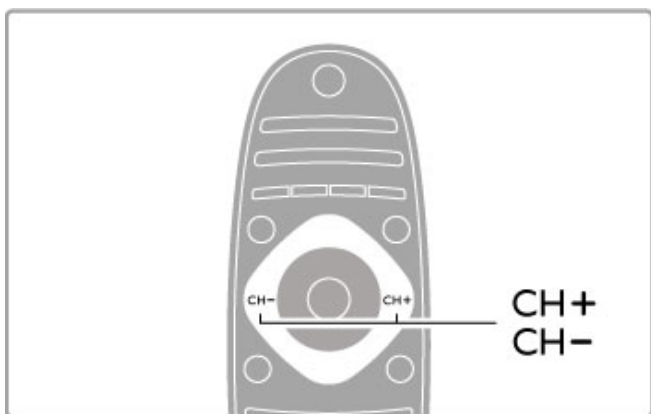

#### Canale radio

Dacă este posibilă transmisia digitală, în timpul instalării se instalează posturi de radio digitale. Comutați la un canal radio exact cum comutați la un canal TV. Instalarea unui canal DVB-C plasează în general posturile de radio de la numărul de canal 1001 în continuare.

#### Opțiuni pentru vizionarea canalelor TV

Dacă vizionați canale TV cu transmisie digitală, apăsați **☰ OPTIUNI** pentru a vizualiza opțiunile disponibile:

- Ce se transmite
- Stare
- Selectare video

#### Ce se transmite

Această opțiune afișează informații privind programul curent și programul următor de pe acest canal. Utilizați tastele de navigare pentru a derula textul sau a trece la coloana următoare.

#### Stare

În funcție de transmisie, pagina de Stare va prezenta informații relevante. Puteți utiliza aceste informații pentru a îmbunătăți semnalul canalului sau a verifica dacă sunt disponibile anumite servicii.

#### Selectare video

Canalele TV digitale pot oferi semnale multi video (transmisii multiple), diferite puncte de vedere sau unghiuri ale camerei pentru același eveniment sau diferite programe pe un singur canal TV. Televizorul afișează un mesaj pentru a informa dacă sunt disponibile astfel de canale TV. Atunci când sunt disponibile, apăsați **☰ OPTIUNI** și selectați **Selectare video** pentru a efectua alegerea dorită.

### Listă de canale

În Lista de canale puteți căuta toate canalele TV și radio instalate.

În timpul vizionării la televizor, apăsați **QCĂUTARE** pentru a deschide Lista de canale.

Apăsați **QCĂUTARE** din nou sau **↶** (Înapoi) pentru a închide Lista de canale fără a schimba canalul.

În Lista de canale, puteți naviga la un canal TV sau un post de radio și apoi apăsați **OK** pentru a viziona canalul TV sau a asculta postul de radio.

Lista de canale poate avea mai multe pagini. Pentru a vizualiza pagina următoare sau anterioară a Listei de canale, apăsați **▶** sau **◀**.

#### Opțiuni listă de canale

Cu Lista de canale pe ecran, puteți apăsa **☰ OPTIUNI** pentru a selecta următoarele opțiuni:

- Listă selectare
- Marcare ca favorit
- Reordonare
- Redenumire
- Ascundere canal
- Afișare canale

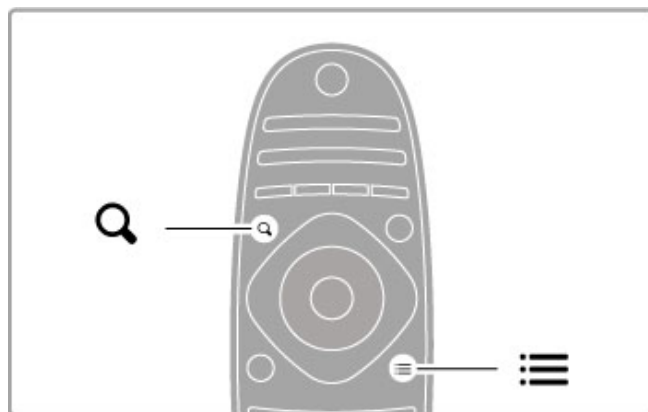

#### Listă selectare

Utilizați această opțiune pentru a selecta ce canale sunt afișate în Lista de canale. Lista pe care o selectați aici stabilește prin ce canale navigați cu **CH+** și **CH-**.

#### Marcare ca favorit

Când este evidențiat în Lista de canale, un canal poate fi setat drept canal favorit.

Citiți **Utilizarea televizorului > Vizionare TV > Canale favorite**.

#### Reordonare

Puteți reordona canale în listă.

- 1 Apăsați **☰ OPTIUNI** și selectați **Reordonare** pentru a începe să reordonați canalele.
- 2 Evidențiați un canal și apăsați **OK**.
- 3 Repoziționați canalul unde doriți cu ajutorul tastelor de navigare. Alternativ, introduceți noua poziție direct cu tastele numerice.

4 Apăsați **OK** pentru a confirma poziția. Puteți insera canalul sau îl puteți schimba.  
Puteți să evidențiați alt canal și să faceți la fel.

Pentru a opri Reordonarea, apăsați **☰ OPTIUNI** și selectați **leșire din reordonare**.

#### Redenumire

Puteți redenumi un canal în Lista de canale.

1 În lista de canale, evidențiați canalul pe care doriți să-l redenumiți.

2 Apăsați **☰ OPTIUNI** și selectați **Redenumire** pentru a începe redenumirea. Puteți introduce text direct cu tastatura telecomenzii sau puteți deschide o tastatură completă la partea superioară a meniului de introducere de text.

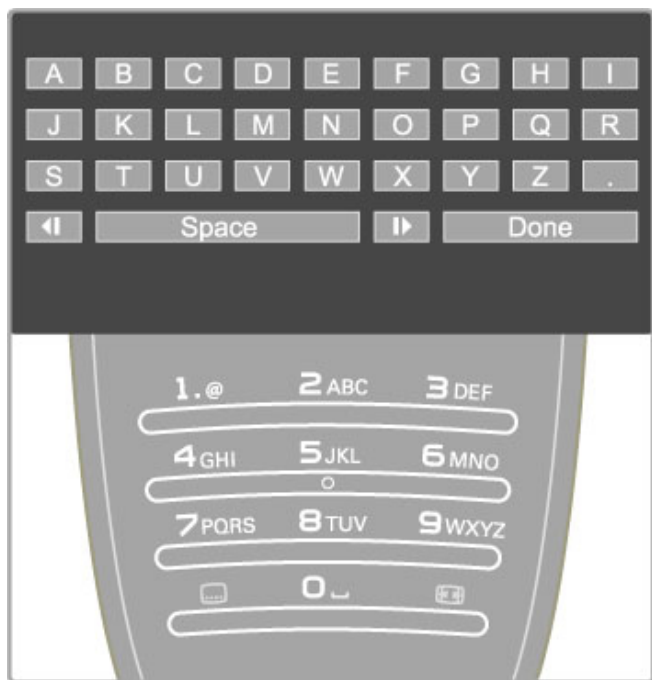

#### Introduceți text cu tastatura telecomenzii

Utilizați tastele de navigare pentru a poziționa cursorul în text.

Apăsați **↶** (Înapoi) pentru a șterge un caracter.

Utilizați tastatura telecomenzii, în mod similar cu cel pentru mesageria prin SMS, pentru a introduce un caracter. Utilizați tasta **1** pentru a selecta un caracter special. Selectați **Ștergere** pentru a șterge un caracter.

Selectați **Executat** pentru a finaliza Redenumirea.

#### Introduceți text cu tastatura de pe ecran

Pentru a deschide tastatura pe ecran în partea superioară a meniului de introducere de text, apăsați **OK** atunci când cursorul din text clipește.

Pe tastatură, utilizați tastele de navigare pentru a poziționa evidențierea unui caracter și apăsați **OK** pentru a-l introduce.

Pentru a șterge un caracter, apăsați **↶** (Înapoi) sau evidențiați **✕** și apăsați **OK**.

Pentru a comuta de la majuscule la minuscule sau la un set de caractere speciale, apăsați **▶** (Următor) sau **◀** (Anterior).

Pentru a edita un caracter într-o linie de text, poziționați cursorul pe acest caracter și utilizați tastele **←** și **→** de la ambele capete ale tastei spațiu de pe ecran.

Pentru a închide tastatura de pe ecran, evidențiați **Executat** și apăsați **OK**.

#### Ascundere canal

Puteți ascunde un canal din Lista de canale. Atunci când navigați prin canale, un canal ascuns va fi omis.

1 În Lista de canale, evidențiați canalul pe care doriți să-l ascundeți.

2 Apăsați **☰ OPTIUNI** și selectați **Ascundere canal**. Canalul este ascuns imediat ce închideți Lista de canale.

#### Afișați canalele ascunse

Puteți reapela toate canalele ascunse și le puteți afișa din nou.

1 În Lista de canale, apăsați **☰ OPTIUNI** și selectați **Afișare canale ascunse**. Lista de canale afișează acum din nou toate canalele.

2 Apăsați **☰ OPTIUNI** și selectați **Afișare canale** pentru a afișa canalele ascunse anterior.

Sau dacă doriți să lăsați ascunse canalele ascunse anterior, apăsați **☰ OPTIUNI** și selectați **leșire**.

---

## Canale favorite

În Lista de canale puteți marca un canal ca favorit. Puteți seta Lista de canale pentru a naviga numai prin lista de canale favorite.

Pentru a deschide **Lista de canale**, în timp ce vizionați canalele TV, apăsați **QCĂUTARE**.

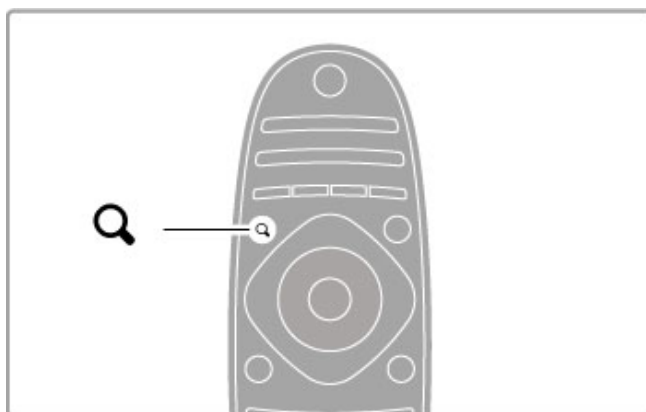

#### Marcarea unui canal ca favorit

În timp ce vizionați la televizor, apăsați **QCĂUTARE** pentru a deschide Lista de canale. Navigați la canalul pe care doriți să-l marcați ca favorit și apăsați **☰ OPTIUNI**. Selectați **Marcare ca favorit**.

În Lista de canale, canalul favorit este marcat cu o **★**.

Puteți demarca un canal favorit cu **Anulare marcare favorit**.

#### Lista de canale favorite

Puteți seta Lista de canale să afișeze numai canalele dvs. favorite.

Având lista pe ecran, apăsați **☰ OPTIUNI** și selectați **Listă selectare**. Selectați **Favorite** din listă și apăsați **OK**. Având această listă selectată, puteți naviga numai prin canalele favorite.

---

## Ghid de programe

Dacă informațiile din ghidul de programe sunt disponibile în zona dvs., puteți deschide un Ghid de programe pe ecran cu programele televiziunilor.

Ghidul de programe este asigurat de către furnizorul Net TV.

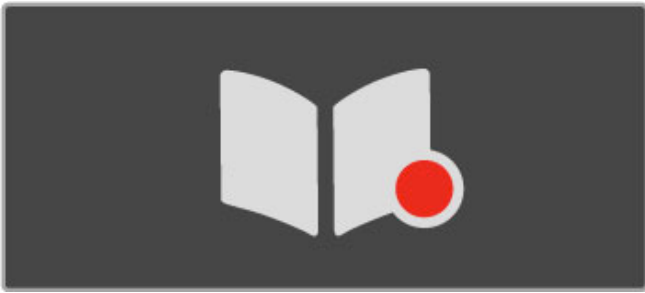

### Deschiderea Ghidului de programe

În timp ce vizionați la televizor, apăsați **HOME**, selectați **Ghid de programe** și apăsați **OK**.

Pentru a părăsi Ghidul de programe fără a modifica o setare, apăsați **↶** (Înapoi).

### Prima utilizare

Prima dată când deschideți Ghidul de programe, televizorul scanează toate canalele TV în căutare de informații pentru ghidul de programe. Acest lucru poate dura câteva minute. Datele sunt stocate în televizor. Televizorul poate stoca datele despre programe până la opt zile.

### Opțiuni Ghid de programe

Având un program selectat în ghid, apăsați **≡** **OPȚIUNI** pentru a selecta următoarele:

#### • Setare memento

Pentru a seta un memento pe ecran pentru momentul în care trebuie să înceapă un program, selectați **Setare memento** și apăsați **OK**. Programul este marcat cu **●** (Ceas). Pentru a anula acest memento, selectați **Ștergere memento** și apăsați **OK**.

#### • Schimbare zi

Vizualizați programele zilei anterioare sau următoare.

#### • Informații suplimentare

Afișează detaliile și rezumatul programului.

#### • Căutare după gen

Vizualizați toate programele selectate după gen.

#### • Memento programate

Dacă este setat un memento, puteți vizualiza o listă a tuturor memento-urilor programate.

#### • Actualizare Ghid de programe

După prima scanare, televizorul memorează datele ghidului de programe. Dacă actualizați sau reinstalați canalele sau reordonați Lista de canale, va fi necesar să actualizați Ghidul de programe. Pentru a actualiza, selectați **Actualizare Ghid de programe**. Memento-urile sunt șterse.

### Furnizor sau rețea

Pentru a selecta de unde provin informațiile Ghidului de programe, apăsați **HOME** > **Configurare** > **Setări TV** > **Preferințe** > **Ghid de programe**.

Selectați **De la rețea** sau **De la furnizor**.

### De la rețea

Până când vă conectați la NetTV, informațiile ghidului provin de la furnizor. După ce v-ați conectat la Net TV, televizorul comută automat la Internet pentru informații privind ghidul de programe.

### De la furnizor

Informațiile ghidului provin de la furnizor/operator.

---

## Setări Imagine inteligentă și Sunet inteligent

Pentru reglarea ușoară a imaginii sau a sunetului, puteți selecta o setare prestabilită pentru fiecare dintre acestea.

Când vizionați la televizor, apăsați **III** **REGLARE** pentru a deschide meniul Reglare și selectați **Imagine inteligentă** sau **Sunet inteligent**. Efectuați o selecție din listă și apăsați **OK**.

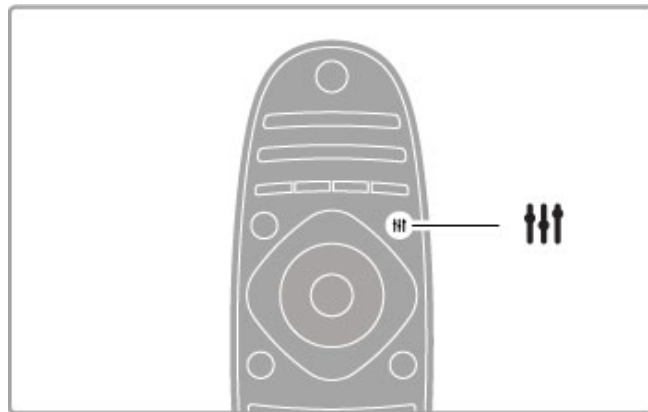

### Imagine inteligentă și Sunet inteligent

Setările inteligente sunt o combinație de setări prestabilite adecvate pentru o utilizare specifică, precum jocuri sau vizionare în timpul zilei.

Puteți regla o setare specifică precum Luminozitate sau Contrast, Bas sau Sunete înalte a unei setări inteligente alese. Setarea inteligentă va memora reglajele pe care le-ați făcut.

### Reglare setări inteligente

Pentru a regla o setare specifică a unei setări inteligente, selectați setarea inteligentă și apăsați **OK**. Apoi apăsați **HOME** și selectați **Configurare**. Selectați **Setări TV**, navigați la setarea individuală și reglați-o.

Pentru a reveni la valorile setării inteligente inițiale, anulând reglajele pe care le-ați efectuat, mai întâi setați televizorul la setarea inteligentă pe care doriți să o resetați. Apoi apăsați **HOME** > **Configurare** > **Setări TV**, selectați **Resetare** și apăsați **OK**.

Citiți mai multe despre reglarea setărilor separate în **Ajutor** > **Configurare** > **Imagine, Sunet și Ambilight**.

### Listă Imagine inteligentă

- **Personal** - Alegerile dvs. efectuate în Personalizare imagine și sunet
- **Intens** - Ideal pentru vizionare în timpul zilei
- **Natural** - Setări pentru imagine naturală
- **Cinema** - Ideal pentru a viziona filme
- **Joc** - Ideal pentru jocuri
- **Econ. energie** - Setări referitoare la energie

- **Standard** - Setări standard din fabrică
- **Fotografie** - Ideal pentru a viziona fotografii
- **Personalizat** - O setare de imagine inteligentă liberă pentru orice setare doriți

### Listă Sunet inteligent

- **Personal** - Alegerile dvs. efectuate în Personalizare imagine și sunet
- **Standard** - Standard din fabricație
- **Știri** - Ideal pentru vorbire
- **Film** - Ideal pentru a viziona filme
- **Joc** - Ideal pentru jocuri
- **Dramă** - Ideal pentru telenovele
- **Sport** - Ideal pentru programe de sport

---

## Format imagine

Dacă apar benzi negre pe ecran, puteți regla formatul imaginii la un format care umple ecranul.

Când vizionați la televizor, apăsați **III REGLARE** pentru a deschide meniul Reglare și selectați **Format imagine**. Selectați un format din listă și apăsați **OK**.

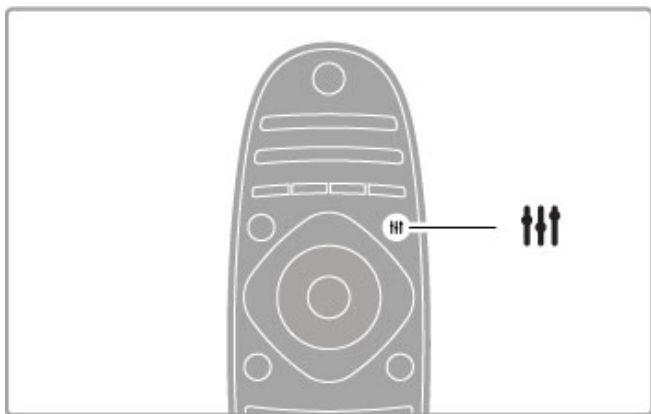

### Formate imagine

Sunt disponibile următoarele formate în funcție de imaginea de pe ecran:

- **Umplere ecran**

Mărește imaginea automat, pentru a umple tot ecranul. Distorsiune minimă a imaginii, subtitrările rămân vizibile. Nu este potrivit pentru intrare PC.

- **Zoom automat**

Mărește imaginea automat pentru a umple cât mai mult ecranul fără distorsiuni. Pot fi vizibile benzi negre. Nu este potrivit pentru intrare PC.

- **Super zoom**

Îndepărtează liniile negre de pe părțile laterale ale transmisiilor 4:3. Imaginea este reglată pentru a umple tot ecranul.

- **Extinderea filmului**

Scalează imaginea la un format 16:9.

- **Ecran lat**

Modifică imaginea la un format 16:9.

- **Nescalată**

Mod expert pentru HD sau pentru intrare PC. Afișare pixel cu pixel. Este posibil să apară benzi negre cu imagini de pe un PC.

---

## Comutarea în modul standby

Dacă televizorul este pornit, apăsați  de pe telecomandă pentru a comuta în modul standby. Indicatorul tastei roșu de standby este aprins.

Deși televizorul consumă foarte puțină energie atunci când se află în modul standby, se consumă în continuare energie.

Când nu vizionați la televizor pentru o perioadă îndelungată de timp, opriți televizorul complet de la comutatorul de pornire.

### Oprire automată

Dacă utilizați televizorul ca monitor sau utilizați un receptor digital pentru a viziona la televizor (un set top box - STB) și nu utilizați telecomanda televizorului, dezactivați oprirea automată.

Acest lucru va împiedica oprirea automată a televizorului după o perioadă de 4 ore fără să apăsați nicio tastă a telecomenzii televizorului.

Pentru a dezactiva oprirea automată, apăsați tasta **verde** în timp ce vizionați canalele TV și selectați **Oprire automată** și apoi **Dezactivare**.

## 2.4 Vizionare 3D

### De ce aveți nevoie

Pentru a viziona 3D pe acest televizor, aveți nevoie de ochelari Philips Active 3D PTA03 (comercializați separat). Este posibil ca alți ochelari 3D activi să nu fie acceptați.

Pentru a asigura recepția IR a ochelarilor, îndepărtați obiectele din calea transmițătorului 3D de pe televizor.

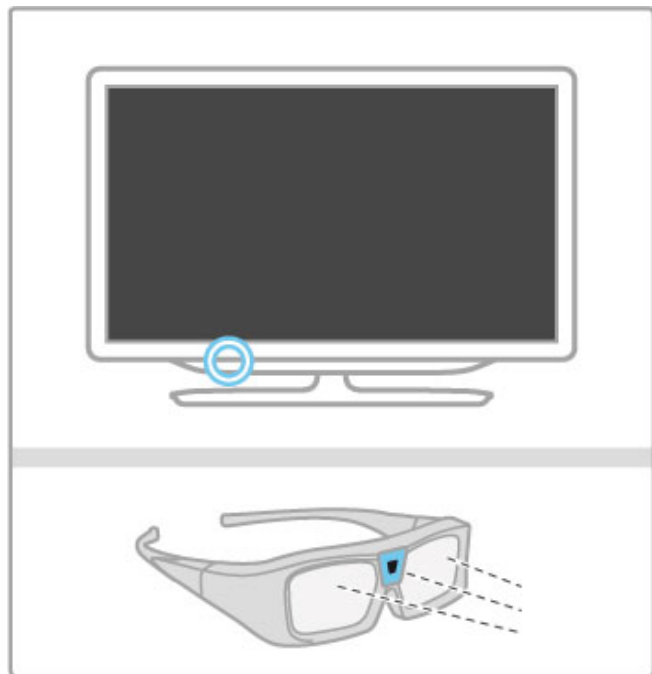

### Pornire 3D

Pentru a începe să vizionați un film sau program 3D, introduceți un film 3D într-un player Blu-ray Disc 3D sau comutați la un canal TV care transmite programe în 3D.

Apăsați **HOME** (Acasă) și selectați **Player Blu-ray Disc 3D** sau selectați **Vizionare TV** și comutați pe canalul TV.

#### Pornire 3D

Televizorul poate detecta când funcția 3D este disponibilă. Dacă televizorul detectează 3D, selectați **Pornire 3D** și apăsați **OK**. Puneți-vă ochelarii 3D. Durează câteva secunde pentru ca ochelarii să se regleze la semnalul 3D de la transmițătorul 3D.

Dacă televizorul nu poate detecta semnalul 3D (eticheta de semnal 3D lipsește), programul 3D este afișat ca o imagine dublă pe ecran. Pentru a comuta la 3D, apăsați **REGLARE**, selectați **Format 3D** și selectați **Paralel** sau **Sus / jos** în funcție de pozițiile imaginilor duble.

#### Oprire 3D

Pentru a opri vizionarea 3D, apăsați **REGLARE** și selectați **2D** în meniul **2D-3D**.

De asemenea, puteți opri 3D când comutați la un alt canal sau dispozitiv conectat.

Dacă nu există semnal 3D transmis, ochelarii 3D se închid automat după 5 secunde.

#### Baterie descărcată

Atunci când lentilele prezintă un efect de scintilație timp de 2 secunde la pornirea 3D, bateria acestor ochelari este aproape goală. Înlocuiți-le înainte de a viziona următorul film sau program. Utilizați o baterie în formă de monedă de tip CR2032.

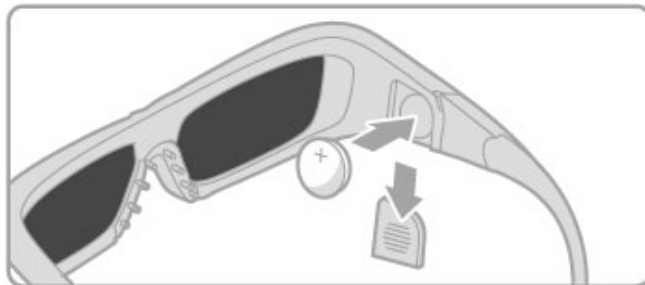

#### Date specifice

- Intrare 3D de la o conexiune USB, o conexiune la PC sau Net TV nu este acceptată.
- Dacă o transmisie TV 3D este comutată la 2D, televizorul va afișa numai imaginea 3D stânga.

### Vizionare 3D optimă

Pentru o experiență de vizionare 3D optimă, vă recomandăm:

- să vă așezați la o distanță de televizor egală cu de cel puțin 3 ori înălțimea ecranului televizorului, dar nu la o distanță mai mare de 6 m.
- să evitați lumina fluorescentă (precum lumina TL sau anumite becuri pentru economisirea energiei care funcționează la o frecvență joasă) și lumina directă a soarelui, deoarece pot afecta vizionarea 3D.

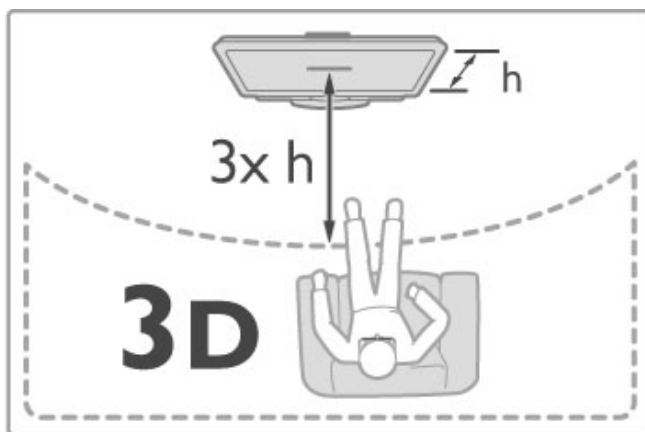

### Avertisment pentru sănătate

- Dacă dvs. sau membrii familiei dvs. prezintă antecedente de epilepsie sau de fotosensibilitate, consultați un cadru medical înainte de a vă expune la surse de lumină intermitentă, la secvențe de imagini rapide sau la vizionare 3D
- Pentru a evita disconfortul precum amețeala, durerile de cap sau dezorientarea, vă recomandăm să nu vizionați programe 3D pe perioade îndelungate.

Dacă resimțiți vreun disconfort, încetați vizionarea 3D și nu vă angajați imediat în nicio activitate potențial periculoasă (șofatul, de exemplu), până când simptomele nu dispar. Dacă simptomele persistă, încetați vizionarea 3D însă nu fără a consulta în prealabil un cadru medical.

- Părinții trebuie să își monitorizeze copiii în timpul vizionărilor 3D și să se asigure că nu resimt niciun disconfort de tipul celor menționate mai sus. Vizionarea 3D nu este recomandată pentru copiii cu vârsta mai mică de 6 ani, deoarece sistemul lor vizual nu este încă dezvoltat complet.

- Nu utilizați ochelarii 3D pentru niciun alt scop decât pentru vizionarea televizorului 3D.

- **PERICOL DE ASFIXIERE** - Nu lăsați copiii cu vârsta mai mică de 6 ani să se joace cu ochelarii 3D, ar putea să înghită capacul bateriei sau bateria (dacă este prezentă).

---

## Curățarea și îngrijirea

- Nu expuneți ochelarii 3D la lumina directă a soarelui, la căldură, foc sau apă. Aceasta ar putea conduce la funcționarea incorectă a produsului sau izbucnirea unui incendiu.
- Utilizați o cârpă moale și curată (microfibră sau flanelă din bumbac) pentru a curăța lentilele fără a le zgâria. Nu pulverizați niciodată soluție de curățare direct pe ochelarii 3D. Aceasta poate deteriora partea electronică.
- Nu scăpați pe jos ochelarii 3D, nu îi îndoiiți și nu le forțați lentilele.
- Nu utilizați produse chimice de curățare care conțin alcool, solvenți, surfactanți sau ceară, benzen, diluanți, substanțe împotriva țânțarilor sau lubrifianți. Utilizarea acestor substanțe chimice poate provoca decolorare sau fisuri.



## 2.5 Urmăriți de la un dispozitiv conectat

### Selecția un dispozitiv

Adăugați un dispozitiv conectat în meniul Acasă pentru selectarea ulterioară ușoară.

Citiți mai multe despre opțiunea Adăugați dispozitivele dvs. în **Ajutor > Utilizarea televizorului > Meniuri > Meniul Acasă**.

#### Selecție din meniul Acasă

Pentru a selecta și a viziona un dispozitiv conectat sau o activitate, apăsați **🏠** pentru a deschide **meniul Acasă** și a selecta dispozitivul sau activitatea sa și apăsați **OK**. Asigurați-vă că dispozitivul este pomit.

#### Selecție dintr-o listă de conexiuni

Pentru a deschide lista de conexiuni, apăsați **↔ SURSĂ**. Selectați conexiunea TV și apăsați **OK** pentru a comuta la dispozitivul de pe acea conexiune. Asigurați-vă că dispozitivul este pomit.

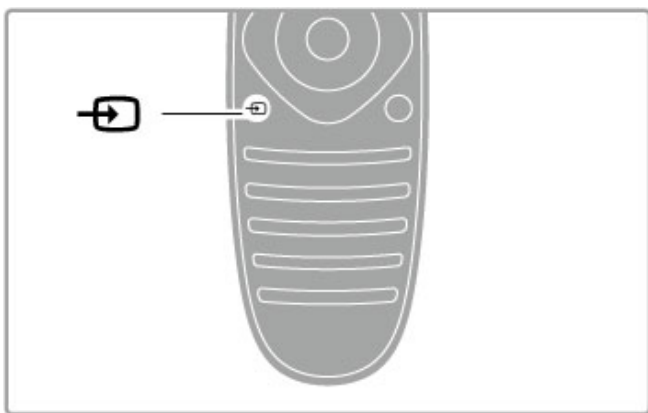

### Operare dispozitive

Telecomanda televizorului poate controla de asemenea un dispozitiv conectat. Dispozitivul trebuie să fie prevăzut cu EasyLink (HDMI-CEC) și să-l aibă activat. Dispozitivul trebuie să fie de asemenea conectat cu un cablu HDMI.

#### Controlarea unui dispozitiv EasyLink

Pentru a opera un astfel de dispozitiv cu telecomanda televizorului, selectați dispozitivul -sau activitatea sa- în meniul Acasă **🏠** și apăsați **OK**. Comenzile tuturor tastelor, cu excepția tastei **🏠**, a tastei **⏏ REGLARE** și a tastei **☰ OPTIUNI** sunt redirecționate către dispozitiv.

Dacă tasta de care aveți nevoie nu se află pe telecomanda televizorului, puteți afișa taste suplimentare pe ecran cu Afișare taste dispozitiv.

#### Afișare taste dispozitiv

Pentru a afișa tastele dispozitivului pe ecran, apăsați **☰ OPTIUNI** și selectați **Afișare taste dispozitiv**. Selectați tasta care vă trebuie și apăsați **OK**.

Pentru a ascunde tastele dispozitivului, apăsați **↶** (Înapoi).

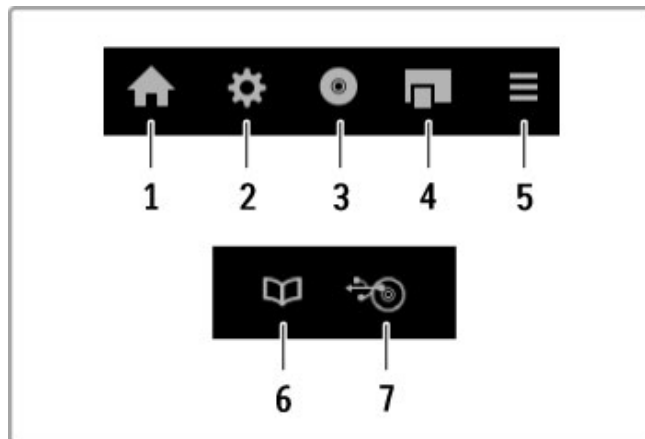

În general, aceste taste deschid următoarele meniuri ale dispozitivului:

- 1 Meniul Acasă
- 2 Meniul Configurare
- 3 Meniul Disc (conținut disc)
- 4 Meniul Pop-up
- 5 Meniul Opțiuni
- 6 Ghid de programe
- 7 Selectare suport media

Citiți mai multe despre EasyLink în **Ajutor > Configurare > Dispozitive > EasyLink HDMI-CEC**.

---

## 2.6 Subtitrări și limbi

---

### Subtitrări

Subtitrările pentru programe sunt disponibile în majoritatea cazurilor. Puteți comuta subtitrările la activat sau dezactivat. Modul în care se setează subtitrări depinde de tipul canalului, analogic sau digital.

#### Activare subtitrări

Pentru a deschide meniul Subtitrare, apăsați **SUBTITRARE**. Puteți comuta subtitrările la **Activat** sau **Dezactivat**. Selectați **Activat** **când nu este sonor** pentru a afișa subtitrările numai când sunetul este dezactivat cu .

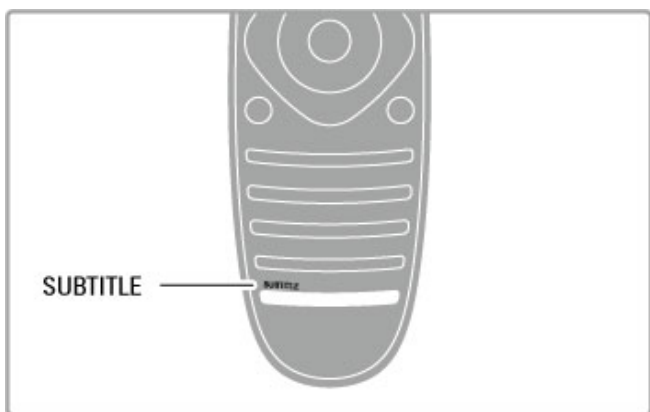



#### Pentru canale analogice

Pentru ca subtitrările să fie disponibile pentru un canal, comutați la canalul respectiv și apăsați **TEXT** pentru a deschide Teletextul. Introduceți numărul paginii pentru subtitrări, de obicei 888, și apăsați **TEXT** din nou pentru a închide Teletextul. Având subtitrările activate în meniul Subtitrare, acestea vor fi afișate dacă sunt disponibile. Fiecare canal analog trebuie configurat separat.

#### Pentru canale digitale

Nu este necesar să se activeze subtitrările în Teletext pentru canale digitale. Puteți seta o limbă de subtitrare primară și secundară preferată. Dacă aceste limbi de subtitrare nu sunt disponibile pentru un canal, puteți selecta o altă limbă de subtitrare disponibilă.

Pentru a seta limba de subtitrare primară și secundară, apăsați  și selectați **Configurare > Setări canal** și selectați **Limbi > Subtitrări primare** și **Subtitrări secundare**.

Pentru a selecta o limbă de subtitrare atunci când nu este afișată niciuna dintre limbile dvs. preferate, apăsați , selectați **OPȚIUNI**, selectați **Limbă subtitrare** și selectați o limbă pe care o doriți temporar.

---

### Limbi audio

Canalele TV digitale pot transmite semnal audio care transmite câteva limbi pentru un program. Puteți seta televizorul pentru a comuta la limba dvs. preferată dacă este disponibilă.

#### Setare limbă

Pentru a vă seta limba audio preferată, apăsați  și selectați **Configurare > Setări canal** și selectați **Limbi > Audio primar** și **Audio secundar**. Televizorul va comuta automat la una dintre limbile pe care le-ați setat, dacă este disponibilă.

Pentru a verifica dacă o limbă audio este disponibilă, apăsați , selectați **OPȚIUNI** și selectați **Limbă audio**. Puteți selecta altă limbă audio din listă.

Unele canale TV digitale transmit semnale audio speciale și subtitrări adaptate pentru persoane cu deficiențe de auz sau de vedere. Citiți **Asistență > Configurare > Acces universal**.

# 3 Mai multe despre canale TV

## 3.1 Net TV

### Ce este Net TV?

Net TV oferă aplicații pe Internet denumite Aplicații. Aceste Aplicații sunt adaptate televizorului dvs. Prin intermediul acestor Aplicații puteți citi ziarul național, căuta știri și divertisment sau puteți închiria un film de la un magazin video sau puteți viziona programele pe care le-ați pierdut cu aplicația de recuperare TV. Este disponibilă o gamă largă de Aplicații Net TV, în funcție de țară.

### Înregistrare USB inteligentă

Cu televizorul conectat la Internet, puteți de asemenea înregistra programe de la Ghidul de programe TV. Pentru a înregistra programe, trebuie să conectați un o unitate hard disk USB la televizor.

### Date specifice despre Net TV

- Disponibilitatea aplicațiilor Net TV variază în funcție de țară.
- Cu Net TV, puteți vizualiza orice site Web doriți de pe Internet, însă majoritatea nu este adaptată pentru un ecran de televizor și anumite plug-inuri (de ex. pentru vizualizarea paginilor sau clipurilor video) nu sunt disponibile pe televizorul dvs.

- Aplicațiile Net TV pot fi adăugate, modificate sau oprite.
- Net TV afișează câte o pagină pe rând pe întreg ecranul.
- Nu puteți descărca și salva fișiere sau instala plug-in-uri.

### Site Web pentru forum Net TV

Aflați mai multe despre Aplicațiile Net TV de pe site-ul Web al forumului Net TV.  
[www.supportforum.philips.com](http://www.supportforum.philips.com)

Koninklijke Philips Electronics N.V. nu își asumă nicio răspundere privind conținutul și calitatea conținutului furnizat de furnizorii de servicii de conținut.

### De ce aveți nevoie

Pentru a vă bucura de Net TV trebuie să conectați televizorul la un router ce are conexiune la viteză ridicată (bandă largă) la Internet. Puteți utiliza o rețea la domiciliu conectată la Internet. Nu aveți nevoie de un computer.

Citiți mai multe despre conectarea la rețeaua de la domiciliu în **Asistență > Configurare > Rețea**.

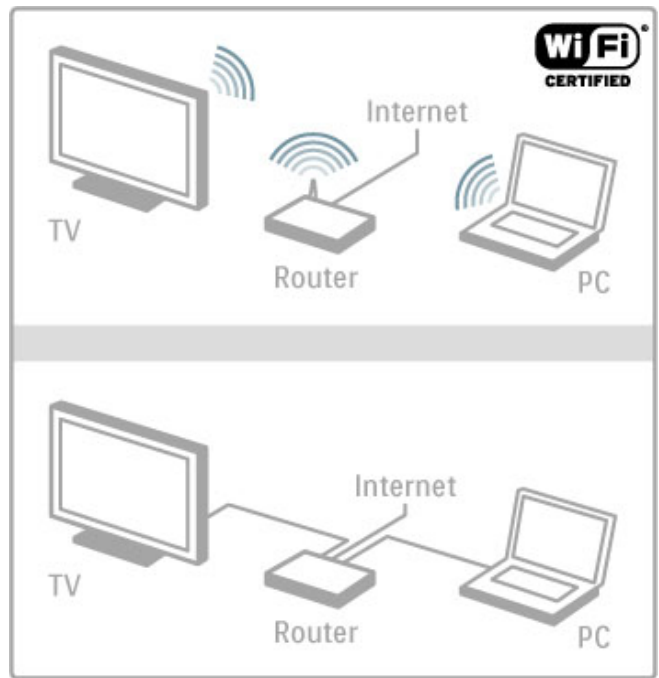

### Configurare

Prima dată când deschideți Net TV, trebuie să fiți de acord cu termenii și condițiile înainte de a continua. Apăsăți **OK** pentru a fi de acord. Apăsăți **↩** (Înapoi) pentru a părăsi Net TV.

### Înregistrare

Dacă sunteți de acord, vă puteți înregistra la Club Philips. Selectați **Înregistrare** și apăsați **OK**. Introduceți adresa dvs. de e-mail, selectați **Continuare** și apăsați **OK**. Confirmați adresa de e-mail.

### Restricționare acces minori

Pentru a debloca Aplicațiile clasificate pentru adulți 18+, comutați la Restricționare acces minori Net TV selectând **Activare** și apăsați **OK**. Introduceți codul PIN de deblocare ales de dvs. Confirmați codul PIN.

Aplicațiile clasificate pentru adulți 18+ sunt blocate acum.

Pentru a deschide o aplicație blocată, selectați Aplicația și apăsați **OK**. Televizorul vă va solicita să introduceți codul din 4 cifre.

### Ștergere memorie Net TV

Pentru a reface configurarea Net TV și a șterge toate parolele, codurile PIN, istoricul și cookie-urile, apăsați **🏠** (Acasă), selectați **Configurare > Setări rețea > Ștergere memorie Net TV**.

### Aplicații Net TV

#### Deschidere Net TV

Pentru a deschide Net TV, apăsați **🏠** (Acasă), selectați **Parcurgere Net TV** și apăsați **OK**.

Pentru a închide Net TV, apăsați **🏠** (Acasă) și selectați altă activitate TV.

#### Pagina de start a Net TV

Când deschideți Net TV, va fi afișată pagina de start.

Pentru a naviga prin pagină, apăsați **▲**, **▼**, **◀** sau **▶**.

Pentru a deschide o Aplicație, selectați Aplicația și apăsați **OK**.

Pentru a merge 1 pas înapoi, apăsați **↩** (Înapoi).

#### Pagina de start

- 1 Galeria de aplicații
- 2 Aplicațiile dvs.
- 3 Aplicațiile Internet
- 4 Canalul TV curent



### Galeria de aplicații

Pentru a căuta aplicații pe care să le adăugați la pagina dvs. de start, selectați **Galeria de aplicații** și apăsați **OK**.

Pentru a adăuga o aplicație la pagina de start, selectați o aplicație din listă și apăsați **Adăugare**.

Pentru a căuta în funcție de categorii, selectați câmpul categorii (Toate) și apăsați **OK**.

Pentru a deschide tastatura pe ecran, selectați câmpul de introducere text și apăsați **OK**.

Pentru a comuta la Galeria de aplicații a unei alte țări, selectați câmpul țară și apăsați **OK**.

### Blocarea sau eliminarea unei aplicații

Pentru a bloca sau elimina o aplicație, selectați aplicația și apăsați **≡ OPTIUNI**. Selectați opțiunea și apăsați **OK**.

### Reîncărcarea unei aplicații sau pagini

Pentru a încerca încărcarea unei aplicații sau a unei pagini de Internet, apăsați **≡ OPTIUNI** și selectați **Reîncărcare pagină**.

### Informații de securitate

Pentru a vizualiza nivelul de securitate al paginii pe care vă aflați, apăsați **≡ OPTIUNI** și selectați **Informații de securitate**.

### Site-uri de Internet

Pentru a parcurge site-urile Web de pe Internet, selectați Aplicația **Internet** de pe pagina de start Net TV și apăsați **OK**.

Pentru a deschide tastatura pe ecran, selectați câmpul de introducere text și apăsați **OK**.

Pentru a elimina din listă un site Web vizitat, apăsați **≡ OPTIUNI** și selectați **Eliminare din istoric**.

## Magazine video

Cu Aplicația Magazin video din Net TV vă puteți închiria filmul favorit dintr-un magazin de închirieri video online. Puteți plăti în siguranță cu cardul de credit.

- 1 Deschideți o aplicație magazin video.
- 2 Selectați un fișier video.
- 3 Efectuați plata online.
- 4 Descărcați fișierul video.
- 5 Începeți vizionarea.

### De ce aveți nevoie

Pentru a închiria și descărca un clip video, aveți nevoie de o conexiune de mare viteză la Internet (bandă largă) pe televizor. De asemenea, aveți nevoie de un card de memorie SD. Citiți mai multe despre conectarea la rețea în **Ajutor > Configurare > Rețea**.

### Memorie video

Pentru a descărca un clip video, trebuie să formatați un card de memorie SD drept memorie video. Introduceți cardul SD în slotul pentru card SD din partea laterală a televizorului. Televizorul începe să formateze cardul SD automat. Cardul SD poate fi respins dacă viteza de scriere este insuficientă pentru transferul video. Odată formatat, lăsați cardul în permanență în slot.

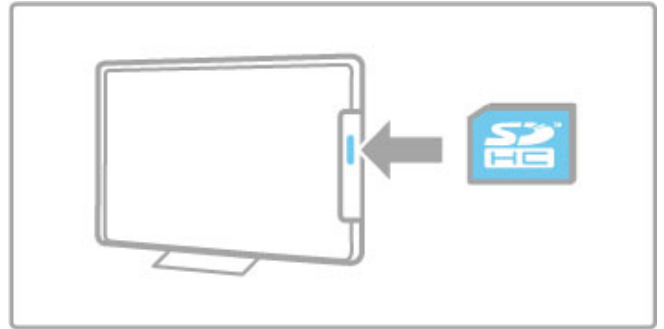

### Dimensiune card de memorie SD

Utilizați un card de memorie SD HC (capacitate ridicată) cu o capacitate de stocare de cel puțin 4 GB.

Pentru clipuri video la înaltă definiție (HD), utilizați un card SD cu o capacitate de stocare de cel puțin 8 GB. Utilizați un card de viteză clasa 2 sau superioară.

### Deschiderea unei aplicații magazin video

Pentru a deschide un magazin video, apăsați **▲** (Acasă), selectați **Net TV** și apăsați **OK**. Selectați o aplicație magazin video de pe pagina de start Net TV. Selectați magazinul video și apăsați **OK**. Puteți adăuga o aplicație magazin video pe pagina dvs. de start din Galeria de aplicații. Disponibilitatea magazinelor video variază în funcție de țară.

### Împrumutarea unui clip video

Când deschideți un magazin video vi se va cere să vă conectați sau să deschideți un cont de conectare. Având un câmp de introducere text selectat, apăsați **OK** pentru a deschide tastatura de pe ecran.

Consultați site-ul Web al magazinului video pentru mai multe informații.

## TV online

Cu Aplicațiile TV online din Net TV puteți viziona programele pe care le-ați pierdut. Adesea, puteți recunoaște o astfel de aplicație TV online după logo-ul televiziunii.

### De ce aveți nevoie

Pentru a viziona programe TV online, aveți nevoie de o conexiune Internet de mare viteză (bandă largă) la televizor.

Citiți mai multe despre conectarea la rețea în **Ajutor >**

**Configurare > Rețea**.

### Vizionarea TV online

Pentru a viziona un program TV pe Net TV, apăsați **▲** (Acasă), selectați **Parcurgere Net TV** și apăsați **OK**. Selectați aplicația televiziunii de pe pagina de start Net TV și apăsați **OK**. Puteți adăuga o aplicație a televiziunii online pe pagina dvs. de start din Galeria de aplicații.

### Pornirea unui program

Selectați un program de pe pagina de aplicații TV online și apăsați **OK**. Adesea, puteți utiliza tastele **▶** (Redare) sau **||** (Pauză) de pe telecomandă.

---

## 3.2 Televiziune interactivă

---

### Ce este iTV?

Cu televiziunea interactivă, unele televiziuni digitale combină programul TV normal cu pagini de informații sau divertisment. Pe unele pagini puteți răspunde la un program sau puteți vota, puteți efectua cumpărături online sau puteți plăti pentru un program video la cerere.

#### Hbb TV, MHEG, MHP, ...

Furnizorii utilizează diverse sisteme TV interactive: Hbb TV (Hybrid Broadcast Broadband TV) sau iTV (Interactive TV - MHEG). Televiziunea interactivă este denumită uneori Text Digital sau butonul roșu. Însă fiecare sistem este diferit. Vizitați site-ul Web de pe Internet al furnizorilor pentru mai multe informații.

---

### De ce aveți nevoie

Televiziunea interactivă este disponibilă numai pe canalele TV digitale. Pentru a vă bucura de beneficiile complete ale televiziunii interactive (Hbb TV, MHP sau iTV), aveți nevoie de o conexiune Internet de mare viteză (bandă largă) la televizor.

Citiți mai multe despre conectarea la rețea în **Ajutor > Configurare > Rețea**.

---

### Deschiderea paginilor iTV

Majoritatea canalelor care oferă Hbb TV sau iTV vă invită să apăsați tasta **Roșie** sau tasta **OK** pentru a deschide programul interactiv.

#### Închiderea paginilor iTV

Majoritatea paginilor iTV vă informează ce tastă trebuie utilizată pentru a închide.

Pentru Text Digital și butonul Roșu, apăsați ↶ (Înapoi). Pentru a forța închiderea unei pagini iTV, comutați la următorul canal TV și apoi comutați înapoi.

#### Navigarea paginilor iTV

Puteți utiliza tastele de navigare și cele colorate, tastele numerice și tasta ↶ (Înapoi) pentru a naviga prin paginile iTV. Puteți utiliza tastele ► (Redare), || (Pază) și ■ (Stop) pentru a viziona clipuri video pe paginile iTV.

#### Text Digital (numai în Marea Britanie)

pentru a deschide Text Digital, apăsați **TEXT**. Pentru a închide, apăsați ↶ (Înapoi).

#### Legături Hbb TV

Unele pagini Hbb TV conțin legături către Internet. Televizorul dvs. comută la Net TV pentru a vizualiza aceste pagini de Internet. Pentru a comuta înapoi la vizionarea televiziunii normale, este posibil să trebuiască să apăsați 🏠 (Acasă) și să selectați **Vizionare TV** din nou pentru a continua vizionarea canalului TV.

#### Blocarea paginilor Hbb TV

Pentru a bloca paginile Hbb TV dintr-un anumit canal, comutați pe respectivul canal, apăsați ≡ **OPȚIUNI** și selectați **HbbTV pe acest canal** și selectați **Oprit**.

Pentru a bloca Hbb TV pe toate canalele, apăsați 🏠 (Acasă), selectați **Configurare** și selectați **Setări TV > Hbb TV** și selectați **Oprit**.

---

### Deschiderea paginilor MHP

Dacă televizorul a fost instalat pentru țara Italia, sunt disponibile aplicațiile interactive MHP (Multimedia Home Platform).

Când comutați la un canal TV care oferă MHP, așteptați până când pictograma de încărcare MHP arată că aplicația este încărcată complet.

Pentru a deschide paginile MHP, apăsați tasta de culoare **roșie** sau apăsați **Teletext**, în funcție de aplicație.

Pentru a închide MHP, apăsați **leşire**.

#### Parcursarea paginilor MHP

Puteți utiliza tastele de navigare și cele colorate, tastele numerice și tasta ↶ (Înapoi) pentru a naviga prin paginile MHP. Puteți utiliza tastatura de pe telecomandă așa cum o utilizați pentru SMS/mesaje text pentru a introduce text. Sau apăsați **OK** într-un câmp pentru introducerea textului pentru a deschide tastatura pe ecran.

#### Pornire automată

Televizorul este setat pentru a încărca paginile MHP automat. Pentru a evita încărcarea automată, puteți opri pomirea MHP automată.

Pentru a opri pomirea automată, apăsați ≡ **OPȚIUNI**, selectați **Aplicații MHP** și apăsați **OK**. Selectați **Dezactivare pornire automată MHP** pentru a opri încărcarea automată.

#### Selectarea aplicațiilor MHP

Se poate ca unele pagini MHP să nu se lanseze. În acest caz, puteți încerca să lansați aplicația din lista aplicațiilor MHP.

Apăsați ≡ **OPȚIUNI**, selectați **Aplicații MHP** și selectați **Dezactivare pornire automată MHP**. Această setare face ca o aplicație individuală să poată fi selectată. Selectați aplicația dorită din listă și apăsați **OK** pentru a lansa aplicația.

## 3.3 Text

### Pagini teletext

#### Deschidere teletext

Pentru a deschide Teletextul, în timp ce vizionați canale TV, apăsați **TEXT**.

Pentru a închide Teletextul, apăsați **TEXT** din nou.

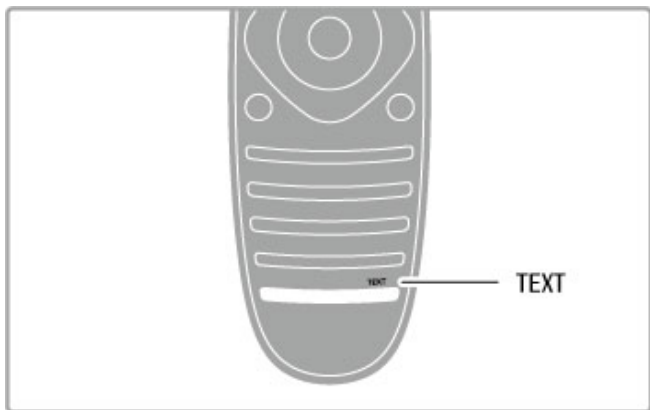

#### Selectați o pagină teletext

Pentru a selecta o pagină ...

• Introduceți numărul paginii utilizând tastele numerice.

• Apăsați ► sau ◀

• Apăsați ▲ sau ▼.

Apăsați o tastă color pentru a selecta unul dintre subiectele codificate prin culori din partea inferioară a ecranului.

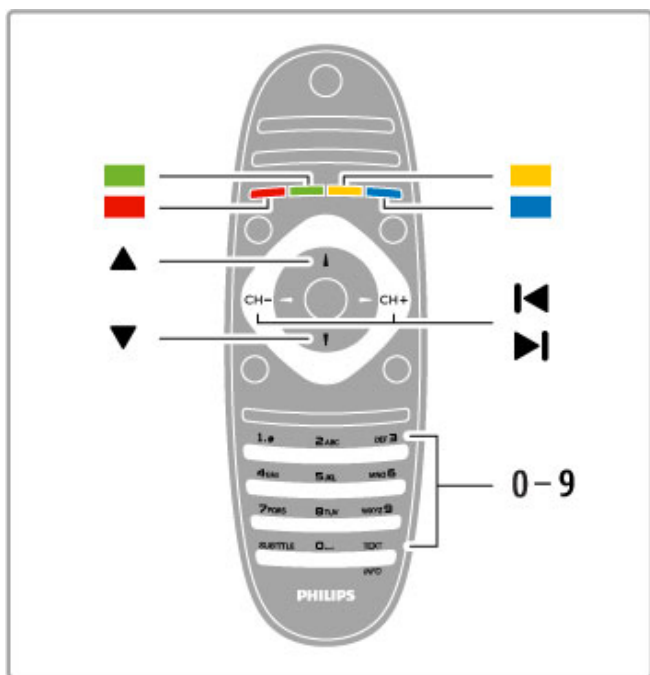

#### Sub-pagini teletext

Un număr de pagină teletext poate conține mai multe subpagini. Numerele subpaginilor sunt afișate pe o bară de lângă numărul paginii principale.

Pentru a selecta o subpagină, apăsați ◀ sau ►.

#### Pagini teletext T.O.P.

Unele televiziuni oferă teletext T.O.P.

Pentru a deschide paginile de teletext T.O.P. din cadrul teletextului, apăsați **OPȚIUNI** și selectați **Vedere T.O.P.**

#### Căutare teletext

Puteți selecta un cuvânt și scana teletextul pentru toate secvențele în care re apare acest cuvânt. Acesta este un mod practic de a căuta un anumit subiect.

Deschideți o pagină teletext și apăsați **OK**. Selectați un cuvânt sau un număr cu tastele de navigare. Acum apăsați din nou **OK** pentru a trece imediat la următorul loc în care apare acest cuvânt sau număr. Apăsați din nou **OK** pentru a trece la următorul loc de apariție.

Pentru a opri căutarea, apăsați ▲ până când nu mai este selectat nimic.

#### Teletext de la un dispozitiv conectat

Unele dispozitive conectate care recepționează canale TV pot oferi de asemenea teletext.

Pentru a deschide teletextul de la un dispozitiv conectat, apăsați

🏠, selectați dispozitivul și apăsați **OK**. În timp ce vizionați un canal pe dispozitiv, apăsați **OPȚIUNI**, selectați **Afișare taste dispozitiv** și selectați tasta **☰** și apăsați **OK**. Apăsați ◀ (Înapoi) pentru a ascunde tastele dispozitivului.

Pentru a închide Teletextul, apăsați ◀ (Înapoi) din nou.

#### Text Digital (numai în Marea Britanie)

Anumiți furnizori de televiziune digitală oferă Text Digital sau televiziune interactivă dedicată pe canalele lor digitale. Acest lucru include Teletext normal prin utilizarea tastelor numerice, colorate și de navigare pentru selectare și navigare.

Pentru a închide Textul Digital, apăsați ◀ (Înapoi).

### Opțiuni de teletext

În Teletext, apăsați **OPȚIUNI** pentru a selecta următoarele:

- Înghețare pagină
- Ecran dublu
- Vedere T.O.P.
- Mărire
- Afișare
- Derulare subpagini
- Limbă

#### Înghețare pagină

Pentru a opri rotația automată a subpaginilor, apăsați **OPȚIUNI** și selectați **Înghețare pagină**.

#### Ecran dual / Ecran întreg

Pentru a afișa canalul TV și teletextul împreună, apăsați **OPȚIUNI** și selectați **Ecran dual**. Selectați **Ecran întreg** pentru a comuta înapoi la vizualizare pe tot ecranul.

#### Vedere T.O.P.

Pentru a deschide Teletextul T.O.P., apăsați **OPȚIUNI** și selectați **Vedere T.O.P.**

#### Mărire

Pentru a mări pagina teletext pentru a citi mai confortabil, apăsați **OPȚIUNI** și selectați **Mărire**. Pentru a derula în jos pe pagină, apăsați ▼ sau ▲.

#### Redare

Pentru a anula ascunderea informațiilor de pe o pagină, apăsați **OPȚIUNI** și selectați **Redare**.

#### Derulare subpagini

Pentru a derula subpaginile atunci când acestea sunt disponibile, apăsați **OPȚIUNI** și selectați **Derulare subpagini**.

## Limbă

Pentru a comuta grupul de caractere pe care teletextul le utilizează pentru a afișa corect, apăsați **≡ OPTIUNI** și selectați **Limbă**.

---

## Configurare teletext

### Limbă teletext

Unele televiziuni digitale au disponibile mai multe limbi de Teletext.

Pentru a seta limba primară și secundară pentru teletext, apăsați **🏠 > Configurare > Setări canal** și selectați **Teletext - Primar** sau **Teletext - Secundar** și selectați limbile pentru teletext preferate.

### Teletext 2.5

Dacă este disponibil, Teletext 2.5 oferă mai multe culori și grafică mai bună. Teletextul 2.5 este activat ca setare standard din fabrică.

Pentru a-l opri, selectați **🏠 > Configurare > Setări TV > Preferințe > Teletext 2.5**.

## 3.4 Clipuri video, imagini și muzică

### Navigare USB

Puteți să vizualizați fotografiile sau să redați muzică și clipuri video de pe un dispozitiv de memorie USB. Inserați un dispozitiv USB în conexiunea USB din partea stângă a televizorului în timp ce televizorul este pornit. Televizorul detectează dispozitivul și deschide o listă care îi afișează conținutul. Dacă lista nu apare automat, apăsați **▲**, selectați **Navigare USB** și apăsați **OK**.

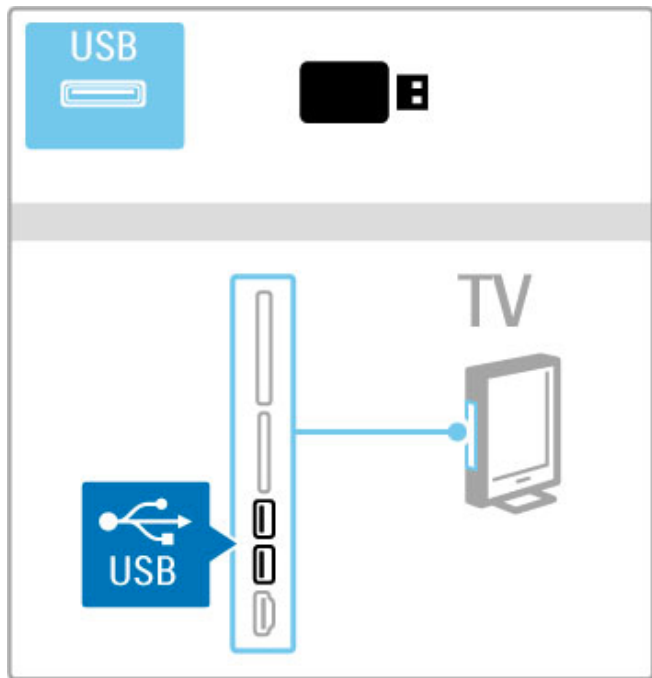

Pentru a închide Navigare USB, apăsați **▲** și selectați altă activitate sau deconectați dispozitivul USB.

#### Vizualizare imag.

Pentru a vizualiza fotografiile, selectați o fotografie din listă și apăsați **OK**. Dacă sunt mai multe fotografii în dosar, televizorul pornește o prezentare a acestor fotografii.

Pentru a opri, apăsați **☰ OPTIUNI** și selectați **Oprire**.

Pentru a pune pe pauză sau a reda prezentarea din nou, apăsați **OK**.

Pentru a vizualiza următoarea fotografie, apăsați **▶**.

Pentru a vizualiza fotografia anterioară, apăsați **◀**.

#### Opțiuni pentru fotografii

Apăsați **☰ OPTIUNI** pentru a selecta următoarele:

- Afișare informații
- Stop
- Redare o singură dată / Repetare
- Rotire
- Redare aleatorie pomită / oprită
- Viteză prezentare diapozitive
- Tranziție prezentare diapozitive
- Setare ca Scena

#### Aleatoriu pornit

Redă fișierele aleatoriu.

#### Setare ca Scena

Setează fotografia curentă ca fotografie fundal pentru Scena.

#### Redare videoclipuri sau muzică

Pentru a reda clipuri video sau muzică, selectați fișierul din listă și apăsați **OK**. Dacă există mai multe fișiere video sau muzicale în folder, televizorul redă fișierele unul după altul. Pentru a opri, apăsați **☰ OPTIUNI**.

Pentru a pune pe pauză sau a reda, apăsați **OK**.

Pentru a reda următorul fișier din folder, apăsați **▶**.

Pentru a reda fișierul anterior, apăsați **◀**.

Pentru a derula rapid înainte, apăsați **▶**.

Pentru a derula înapoi, apăsați **◀**.

#### Opțiuni pentru muzică și fișiere video

Apăsați **☰ OPTIUNI** pentru a selecta următoarele:

- Stop
- Redare o singură dată / Repetare
- Redare aleatorie pomită / oprită

#### Muzică și fotografii

Puteți reda muzică și reda fotografiile în același timp. Porniți prezentarea de fotografii după pomirea muzicii.

**1** Selectați un folder cu fișiere audio și apăsați **OK**.

**2** Selectați un folder cu fișiere foto și apăsați **OK**.

Pentru a opri, apăsați **☰ OPTIUNI** și selectați **Oprire**.

#### Dezactivare ecran

Dacă doar ascultați muzică, puteți dezactiva ecranul televizorului pentru a economisi energie.

Pentru a dezactiva ecranul, apăsați tasta **Verde**, selectați

**Dezactivare ecran** și apăsați **OK**. Pentru a activa din nou ecranul, apăsați orice tastă de pe telecomandă.

Vedeți lista formatelor de redare compatibile în **Ajutor > Specificații > Multimedia**.

### Parcurgere PC

Puteți vizualiza fotografiile sau reda muzica și clipurile video de pe un PC în rețeaua de la domiciliu.

Televizorul este certificat DLNA și este compatibil cu alte dispozitive certificate DLNA.

#### De ce aveți nevoie

Pentru a parcurge fișierele de pe PC, trebuie să conectați televizorul la rețeaua dvs. de la domiciliu. Trebuie să setați de asemenea software-ul pentru server-ul media pentru a partaja fișierele cu televizorul.

#### Parcurgere PC

Pentru a parcurge fișierele de pe PC, apăsați **▲**, selectați **Parcurgere PC** și apăsați **OK**.

Pentru a închide Parcurgere PC, apăsați **▲** și selectați o altă activitate.

Dacă rețeaua nu este încă instalată când selectați Parcurgere PC, Instalarea rețelei pornește automat. Urmăriți instrucțiunile de pe ecran.

Pentru a selecta, vizualizați și redați fișierele, citiți **Asistență > Mai multe despre TV > Clipuri video, fotografii și muzică > Navigare USB**.

Găsiți lista de formate de redare compatibile și software compatibil cu serverul media în **Asistență > Specificații > Multimedia**.

Citiți mai multe despre conectarea la o rețea în **Ajutor > Configurare > Rețea**.

### Scena



Cu Scenea, puteți seta o fotografie ca un tablou pe ecranul televizorului. Selectați fotografia favorită din colecția dvs. Pentru a deschide Scenea, apăsați **🏠**, selectați **Scenea** și apăsați **OK**. Dacă nu ați selectat încă o fotografie proprie, se afișează o fotografie presetată. Pentru a închide fotografia Scenea, apăsați o tastă de pe telecomandă.



#### Selectați o fotografie pentru Scenea

**1** Selectați o fotografie de la un dispozitiv USB conectat sau de la un PC conectat. Această fotografie trebuie să fie în format JPEG.  
**2** Cu fotografia evidențiată în lista Navigare USB sau Parcurgere PC, apăsați **☰ OPTIUNI**, selectați **Setare ca Scenea** și apăsați **OK**. Prin acceptarea suprascrierii fotografiei curente, noua fotografie este setată.

#### Scenea lounge light

Pentru a opri Ambilight atunci când Scenea este activat, apăsați **⏏ REGLARE**. Sau apăsați **Ambilight** din partea frontală a televizorului.

#### Econ. energie

Pentru a comuta televizorul la TV la setarea eficientă din punct de vedere energetic, apăsați **⏏ REGLARE**, selectați **Imagine inteligentă** și apăsați **OK**. Selectați **Econ. energie**.

#### Date specifice

Cu Scenea activat, televizorul va comuta automat în modul standby după 4 ore. Veți fi avertizat cu 1 minut înainte de oprire. Această comutare automată în modul standby împiedică utilizarea inutilă de energie în cazul în care uitați că Scenea este activat.

Dacă este setat Cronometru oprire, televizorul va trece, de asemenea, în standby după ce timpul setat a trecut. Scenea nu are sunet.

---

## Wi-fi Media Connect

Cu Wi-Fi MediaConnect puteți reda (proiecta) wireless ecranul PC-ului pe ecranul televizorului. Puteți proiecta clipuri video, muzică, prezentări sau alt conținut care se redă pe laptop sau pe PC-ul desktop.

Înainte de a putea proiecta ecranul PC-ului pe televizor, trebuie să instalați software-ul Wi-Fi MediaConnect pe PC. Citiți mai multe despre instalarea software-ului Wi-Fi MediaConnect în **Asistență > Configurare > Rețea > Wi-Fi MediaConnect**.

#### Începerea proiectării

Pentru a începe proiectarea ecranului PC-ului pe televizor, faceți clic pe pictograma mică în formă de televizor de pe bara de sarcini, în partea inferioară dreapta a ecranului PC-ului. Ecranul PC-ului va apărea pe ecranul televizorului dvs.

#### Oprirea proiectării

Pentru a opri proiectarea, faceți din nou clic pe pictograma în formă de televizor.

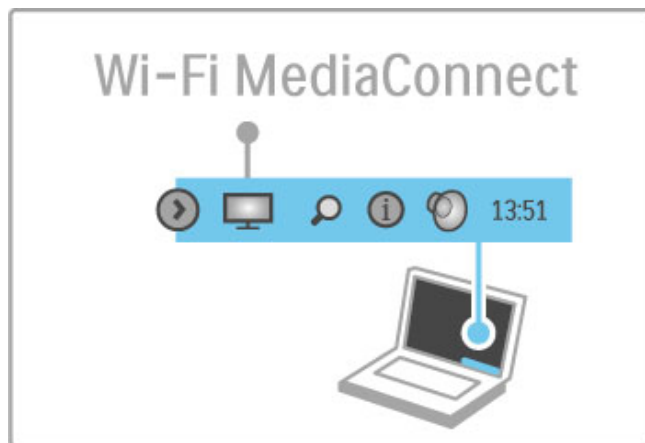

#### Ajutor Wi-Fi MediaConnect

Pentru a citi Ajutor Wi-Fi MediaConnect, faceți clic dreapta pe pictograma televizor din bara de sarcini a PC-ului și selectați **Ajutor**.

#### Date specifice

Redarea video poate fi afectată de performanța PC-ului și lățimea de bandă a rețelei wireless.

Puteți proiecta clipuri video de înaltă definiție (HD) sau de definiție standard (SD), în funcție de puterea de procesare a PC-ului dvs.

Protecția conținutului pe majoritatea filmelor pe DVD sau pe discuri Blu-ray poate restricționa vizionarea filmului pe televizor atunci când discul este redat pe un PC.

Televizorul afișează fișiere media de pe PC cu o mică întârziere.

## 3.5 Înregistrare USB

### Ce este înregistrarea USB?

La acest televizor puteți întrerupe transmisia live TV a unui canal digital. Puteți întrerupe live TV pentru a-l viziona mai târziu. Pur și simplu conectați o unitate hard disk USB la televizor și puteți întrerupe transmisia live.

Dacă televizorul dvs. este conectat la Internet, puteți de asemenea înregistra sau seta o înregistrare programată a unei transmisii live.

### De ce aveți nevoie

Înregistrarea USB inteligentă și Întrerupere Live TV funcționează numai la canalele TV digitale (transmisie DVB sau similară).

#### Pentru a întrerupe

Pentru a întrerupe o transmisie digitală live trebuie să conectați o **unitate hard disk USB**. Utilizați un dispozitiv hard disk USB 2.0 compatibil cu spațiu minim de 32 GB. Conectați unitatea hard disk USB la unul dintre cei doi conectori USB din partea laterală a televizorului.

#### Pentru a înregistra

Pentru a înregistra programe, aveți nevoie de o unitate hard disk USB 2.0 compatibilă de 250 GB și de o conexiune Internet de mare viteză (bandă largă) la televizor.

Citiți mai multe despre conectarea la rețea în **Ajutor** >

**Configurare** > **Rețea**.

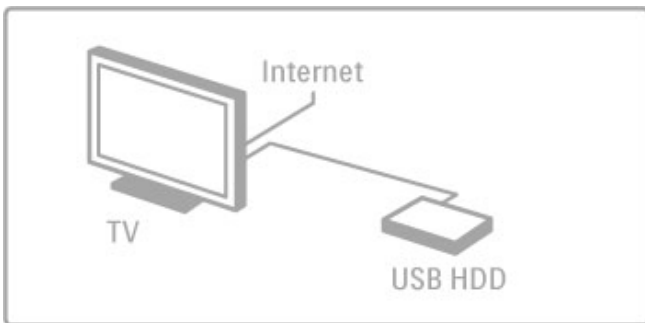

#### Instalare

Înainte de a întrerupe sau înregistra o transmisie trebuie să formatați unitatea hard disk USB conectată.

**1** Conectați unitatea hard disk USB la unul dintre cei doi conectori USB din partea laterală a televizorului. Nu conectați un alt dispozitiv USB în celălalt conector USB când formatați.

**2** Poniți dispozitivul și televizorul.

**3** Când televizorul este comutat la un canal TV digital, apăsați **||** (Pauză) pentru a începe formatarea. Formatarea va elimina toate datele de pe unitatea hard disk USB conectată. Urmăriți instrucțiunile de pe ecran. După formatarea unității hard disk USB, lăsați dispozitivul conectat în permanență.

#### Avertisment

Odată ce unitatea hard disk USB este formatată pentru acest televizor, nu puteți utiliza înregistrările stocate pe un alt televizor. Nu copiați și nu modificați fișierele care se încarcă pe hard disk-ul USB prin nicio aplicație PC. Aceasta vă va corupe înregistrările.

### Întrerupere Live TV

În timp ce vizionați o transmisie live TV de la un canal digital, puteți întrerupe transmisia pentru a continua vizionarea mai târziu. Răspundeți la un apel sau luați o pauză. Între timp, transmisia este stocată pe unitatea hard disk USB. Puteți întrerupe o transmisie pentru un interval maxim de 90 de minute.

Pentru a întrerupe o transmisie live TV, apăsați **||** (Pauză). O bară de progres va apărea pentru scurt timp pe ecran.

Pentru a apela bara de progres, apăsați din nou **||** (Pauză).

Pentru a continua vizionarea, apăsați **▶** (Redare).

Pentru a comuta din nou la transmisia live TV, apăsați **■** (Oprire).

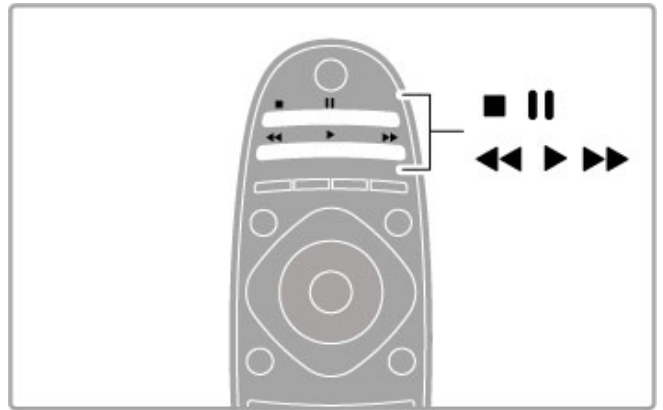

Imediat ce comutați la un canal digital, unitatea hard disk USB începe stocarea transmisiei. Când comutați la un alt canal, transmisia noului canal este stocată, iar transmisia canalului anterior este ștearsă. De asemenea, când comutați televizorul în standby, transmisia stocată este ștearsă.

Când începeți vizionarea programului unui alt dispozitiv - un player Blu-ray Disc sau receptor digital conectat - unitatea hard disk USB șterge toate transmisiile stocate.

În timp ce înregistrați un program pe unitatea hard disk USB, nu puteți întrerupe o transmisie live TV.

#### Redare instantanee

În timp ce vizionați o transmisie live TV de pe un canal digital, puteți reda instantaneu transmisia cu ușurință.

Pentru a reda ultimele 10 secunde ale unei transmisii live TV, apăsați **||** (Pauză) și apăsați **◀** (Stânga).

Puteți apăsa repetat **◀** până când ajungeți la începutul stocării transmisiei sau la intervalul de timp maxim.

#### Bara de progres

Având bara de progres pe ecran, apăsați **◀◀** (Derulare înapoi) sau apăsați **▶▶** (Derulare înainte) pentru a selecta momentul din care doriți să începeți vizionarea transmisiei stocate. Apăsați repetat aceste taste pentru a le modifica viteza.



#### Date specifice

Descrierea audio (comentariul) pentru persoanele cu deficiențe de vedere nu este disponibilă pentru redare în cadrul Înregistrării USB inteligente.

### Înregistrare

Dacă televizorul dvs. este conectat la Internet, puteți înregistra o transmisie TV digitală pe unitatea hard disk USB. Pomiți și gestionați înregistrările din **Ghidul de programe** de la televizor. Deschideți Ghidul de programe TV din meniul Acasă. Dacă există un buton de **Înregistrare TV** disponibil pe pagina Ghidului de programe, Ghidul de programe poate începe și gestiona înregistrările.

Dacă butonul de Înregistrare TV nu este disponibil, verificați dacă datele Ghidului de programe sunt setate să se actualizeze din rețea. Apăsați **🏠** (Acasă) și selectați **Configurare > Setări TV > Preferințe > Din rețea**.

#### Înregistrare acum

Pentru a înregistra un program pe care îl vizionați, apăsați **🏠** (Acasă) și selectați **Ghid de programe**. Având evidențiat programul TV curent, apăsați **☰ OPTIUNI** și selectați **Înregistrare program**. Unitatea hard disk USB începe înregistrarea și se oprește la sfârșitul programului.

Pentru a opri înregistrarea imediat, deschideți Ghidul de programe și apăsați **☰ OPTIUNI** și selectați **Oprește înregistrare**.

#### Înregistrarea unui program

Puteți programa înregistrarea unui program ce va urma pentru astăzi sau la câteva zile după ziua de astăzi (la un interval maxim de 8 zile).

**1** Pentru a programa o înregistrare, apăsați **🏠** (Acasă) și selectați **Ghid de programe**. Pe pagina Ghidului de programe, selectați canalul și programul pe care doriți să îl înregistrați. Apăsați **▶** (Dreapta) sau **◀** (Stânga) pentru a schimba lista. Puteți introduce numărul canalului pentru a selecta canalul din listă. Pentru a schimba data, selectați data din partea superioară a paginii și apăsați **OK**. Selectați ziua dorită și apăsați **OK**.

**2** Având programul evidențiat, apăsați **☰ OPTIUNI** și selectați **Înregistrare program**. Puteți seta programarea astfel încât să înregistreze toate episoadele viitoare ale acestui program sau puteți seta programarea să adauge 10 minute de buffer la sfârșitul înregistrării.

**3** Selectați **Programare** și apăsați **OK**. Programul este programat pentru înregistrare. Un avertisment va fi afișat automat când se programează înregistrări suprapuse. Dacă plănuți să înregistrați un program în absența dvs., amintiți-vă să lăsați televizorul în standby și unitatea hard disk USB pomită.

#### Listă înregistrări

Pentru a vizualiza lista înregistrărilor și a înregistrărilor programate, selectați butonul **(număr de) Înregistrări** de deasupra listei ghidului de programe și apăsați **OK**. În această listă, puteți selecta o înregistrare pentru vizionare, puteți elimina programe înregistrate, verifica spațiul liber de pe unitate sau puteți programa o înregistrare temporizată care nu este legată de un anumit program TV.

#### Vizionare înregistrare

În lista de înregistrări, selectați săgeata din dreptul înregistrării și apăsați **OK**. Redarea înregistrării începe. Puteți utiliza tastele **▶** (Redare), **▶▶** (Derulare înainte), **◀◀** (Derulare înapoi), **||** (Pauză) sau **■** (Oprește) de pe telecomandă.

#### Setarea unei înregistrări temporizate

Pentru a seta o înregistrare care nu este legată de un program, selectați **Programare înregistrare** de deasupra listei de înregistrări și **OK**. Setati canalul, data și intervalul de timp în paginile următoare.

#### Eliminarea unei înregistrări programate

Pentru a elimina o înregistrare programată, selectați cercul roșu din fața înregistrării și apăsați **OK**.

#### Ștergerea unei înregistrări

Pentru a șterge o înregistrare, selectați înregistrarea în listă și apăsați **☰ OPTIUNI** și selectați **Ștergere înregistrare**.

#### Informații despre program

Pentru a vizualiza mai multe informații despre un program, selectați programul din orice listă a ghidului de programe și apăsați **OK**. În funcție de starea acestui program, puteți începe vizionarea, puteți programa înregistrarea sa, reda înregistrarea sau șterge înregistrarea de pe această pagină.

#### Date specifice

- În timp ce înregistrați un program, puteți viziona un program înregistrat anterior.
- În timp ce înregistrați, nu puteți schimba canale TV.
- În timp ce înregistrați, nu puteți întrerupe transmisia live TV.

- Descrierea audio (comentariul) pentru persoanele cu deficiențe de vedere nu este disponibilă pentru redare în cadrul Înregistrării USB inteligente.

---

## 3.6 Jocuri

---

### Redare joc

#### Adăugarea unei console de jocuri

În meniul Acasă, poziționați Adăugați dispozitivele dvs. pentru a adăuga consola la meniul Acasă pentru o selectare ușoară ulterioară. Când adăugați o consolă de jocuri la meniul Acasă, selectați **Joc** când televizorul vă solicită tipul dispozitivului. În cazul în care consola de jocuri este un dispozitiv EasyLink HDMI-CEC, este posibil să se adauge automat la meniul Acasă.



#### Setare inteligentă - Joc

Setarea de imagine inteligentă **Joc** configurează televizorul la setările ideale de Joc fără decalaje de imagine.

În cazul în care consola dvs. de jocuri este adăugată ca **Joc** în meniul Acasă, televizorul comută automat la setările de Joc.

În cazul în care consola dvs. de jocuri s-a adăugat automat la meniul Acasă ca **player Blu-ray Disc** sau **player DVD**, trebuie să comutați Setarea de imagine inteligentă la **Joc** înainte de a începe redarea.

Pentru a comuta Setarea de imagine inteligentă la **Joc**, apăsați **III REGLARE** și selectați **Imagine inteligentă > Joc** și apăsați **OK**. Televizorul este pregătit pentru joc. Nu uitați să comutați înapoi la Setarea de imagine inteligentă normală când nu mai jucați.

Citiți mai multe despre cum se conectează o consolă de jocuri în **Asistență > Conexiuni > Conectare mai multe dispozitive > Joc** sau **Joc HD**.

---

## 3.7 Blocări și cronometre

---

### Blocări acces copii

Pentru a împiedica vizionarea de către copii a unui canal sau a unui program, puteți să blocați canale sau să blocați programe clasificate pentru anumite categorii de vârstă.

#### Evaluare

Unele televiziuni digitale și-au clasificat programele. Atunci când clasificarea este egală sau mai mare decât clasificarea pentru care ați setat-o pentru vârsta copilului dvs., programul va fi blocat.

Pentru a viziona un program blocat trebuie să introduceți Codul de blocare pentru copii. Evaluarea în funcție de vârstă este setată pentru toate canalele.

#### Setarea unei clasificări pentru vârstă

Apăsați  și selectați **Configurare** > **Setări canal** și selectați **Blocare pentru copii** > **Evaluare**.

Pentru a selecta o clasificare pentru vârstă, trebuie să introduceți mai întâi codul de blocare pentru copii alcătuit din 4 cifre. Dacă nu este setat niciun cod de blocare pentru copii, puteți seta codul acum.

Atunci când se introduce codul, puteți selecta clasificarea pentru vârstă. Când clasificarea unui program este egală sau mai mare decât clasificarea pe care ați setat-o pentru vârsta copilului dvs., programul va fi blocat. Televizorul va solicita codul pentru a debloca programul. Pentru unii operatori, televizorul blochează numai programele cu o clasificare mai ridicată.

#### Blocarea unui canal

Pentru a bloca un canal, apăsați  și selectați **Configurare** > **Setări canal** și selectați **Blocare pentru copii** > **Blocare canal**. În lista cu numere de canale, selectați un canal și apăsați **OK** pentru a bloca un canal.

În listă, un canal blocat este marcat cu un **X**. Acum puteți selecta un alt canal pentru a-l bloca sau debloca. Blocarea se activează imediat ce închideți meniul.

Nu puteți bloca programele de la dispozitivele conectate.

#### Schimbare cod

Pentru a schimba codul curent de blocare, apăsați  și selectați **Configurare** > **Setări canal** și selectați **Blocare pentru copii** > **Schimbare cod**.

Introduceți codul curent și apoi introduceți codul nou de două ori. Noul cod este setat.

#### Ați uitat codul?

Pentru a suprascriser codul dacă îl uitați, introduceți **8888**.

---

### Cronometru oprire

Cu funcția Cronometru oprire puteți seta televizorul să comuta în standby automat după o anumită perioadă.

Pentru a seta cronometrul oprire, apăsați  > **Configurare** > **Setări TV** > **Preferințe** > **Cronometru oprire**. Cu bara de glisor puteți seta timpul până la 180 de minute în trepte de 5 minute. Dacă este setat la 0 minute, Cronometrul oprire este oprit.

Puteți închide televizorul oricând mai devreme sau puteți reseta timpul în timpul numărării inverse.

---

# 4 Configurare

---

## 4.1 Imagine și sunet

---

### Setări inteligente

Dacă selectați o Setare inteligentă în meniul REGLARE, puteți modifica din nou setările Setării inteligente selectate prin intermediul setărilor de imagine și sunet din Configurare. Setarea inteligentă reține modificările dvs.

#### Resetarea unei setări inteligente

Pentru a reseta o Setare inteligentă la valorile sale inițiale, selectați Setarea inteligentă pe care doriți să o resetați în meniul REGLARE. Apoi apăsați **🏠** > **Configurare** > **Setări TV**, selectați **Resetare**, apăsați **OK** și confirmați.

Citiți mai multe despre utilizarea Setărilor inteligente de imagine și sunet în **Asistență** > **Utilizarea televizorului** > **Vizionare TV** > **Setări inteligente de imagine și sunet**.

---

### Imagine

În meniul Imagine, puteți regla toate setările imaginii în mod individual.

Pentru a deschide Setări imagine, apăsați **🏠** > **Configurare** > **Setări TV** > **Imagine**.

#### • Contrast

Setează nivelul contrastului imaginii.

#### • Luminozitate

Setează nivelul de luminozitate al imaginii.

#### • Culoare

Setează nivelul saturației culorilor.

#### • Tonalitate cromatică

Dacă se transmite în NTSC, tonalitatea cromatică compensează variațiile de culoare.

#### • Claritate

Setează nivelul de claritate pentru detalii fine.

#### • Reducere zgomot

Filtrează și reduce zgomotul imaginii în imagine.

#### • Nuanță

Setează culorile la **Normal**, **Cald** (roșiatic) sau **Rece** (albăstrui). Selectați **Personalizat** pentru a configura setările proprii în meniul Personalizat.

#### • Nuanță personalizată

Utilizați bara de glisor pentru a seta temperatură de culoare a imaginii.

#### • Perfect Pixel HD

Controlează setările avansate ale Motorului Perfect Pixel HD.

— **Perfect Natural Motion** elimină trepidațiile de mișcare și reproduce mișcări line, în special în filme.

— **Clear LCD de 200 Hz cu LED-uri** oferă o claritate superioară a mișcării, un nivel de negru îmbunătățit, contrast ridicat fără pâlpâire, o imagine fără zgomot și un unghi de vizualizare mai amplu.

— **Super rezoluție** permite o claritate superioară, în special a liniilor și conturilor din imagine.

— **Contrast perfect** setează nivelul la care televizorul mărește automat detaliile în zonele întunecate, de mijloc și luminoase ale imaginii.

— **Iluminare dinamică** setează nivelul la care consumul de energie poate fi redus reducând intensitatea luminoasă a ecranului. Optați pentru consum redus de energie sau pentru imaginea cu cea mai bună intensitate luminoasă.

— **Reducere artefact MPEG** fluidizează tranzițiile digitale din imagine.

— **Îmbunătățire culoare** face culorile mai vii și îmbunătățește rezoluția detaliilor din culorile luminoase.

— **Gamma** este o setare non-liniară pentru luminozitatea imaginii și contrast. Utilizați bara glisantă pentru a seta o valoare gamma mai mare sau mai mică.

#### • Mod PC

Setează televizorul la setarea ideală predefinită pentru calculator dacă a fost conectat un calculator.

#### • Senzor de lumină

Reglează setările imaginii și Ambientlight automat la condițiile de iluminare ale încăperii.

#### • Formatul imaginii

Citiți **Ajutor** > **Utilizarea televizorului** > **Vizionarea la televizor** > **Format imagine**.

#### • Margini ecran

Mărește ușor imaginea pentru a ascunde marginile distorsionate.

#### • Deplasare imagine

Mutați imaginea sus / jos sau stânga / dreapta cu tastele cursor.

#### • Format 3D

Setează televizorul la Detectarea **automată** a formatului 3D sau selectați **3D Paralel** sau **3D Sus/jos** manual.

#### • 2D / 3D

Comutați televizorul la 2D sau 3D.

---

### Sunet

În meniul Sunet, puteți regla toate setările sunetului în mod individual.

Pentru a deschide Setări sunet, apăsați **🏠** > **Configurare** > **Setări TV** > **Sunet**.

#### • Bas

Setează nivelul frecvențelor joase ale sunetului.

#### • Sunete înalte

Setează nivelul frecvențelor înalte ale sunetului.

#### • Surround

Setează efectul de sunet surround de la boxe interne.

#### • Volum căști

Setează volumul pentru conectarea căștilor la televizor.

#### • Echilibrare automată volum

Reduce diferențele bruște de volum, cum ar fi la începutul reclamelor sau când comutați de la un canal la altul.

#### • Balans

Setează balansul dintre boxa stângă și cea dreaptă, pentru a se potrivi mai bine poziției din care ascultați.

---

### Setări ecologice

Setările ecologice includ setările televizorului care ajută la protejarea mediului înconjurător.

Când vizionați canale TV, apăsați tasta **Verde** pentru a deschide **Setări eco**. Setările active sunt marcate cu . Apăsați din nou pentru a închide.

### **Economie energie**

Această Setare de imagine inteligentă setează imaginea, împreună cu Ambilight, la setarea cea mai eficientă în mod ideal din punct de vedere energetic. Pentru a porni, selectați **Econ. energie** din Setări eco și apăsați **OK**.

Pentru a opri Economie energie, selectați altă Setare de imagine inteligentă.

### **Dezactivare ecran**

Dacă doar ascultați muzică, puteți dezactiva ecranul televizorului pentru a economisi energie. Selectați **Dezactivare ecran** și apăsați **OK**. Pentru a activa din nou ecranul, apăsați orice tastă de pe telecomandă.

### **Senzor de lumină**

Senzorul încorporat reglează automat imaginea, împreună cu Ambilight, la condițiile de iluminare din încăpere. Pentru a porni, selectați **Senzor de lumină** și apăsați **OK**. Pentru a opri, apăsați **OK** din nou.

### **Oprire automată**

Dacă nu a fost apăsată nicio tastă de pe telecomandă timp de 4 ore, televizorul se oprește automat pentru a economisi energie. Puteți dezactiva această funcție de **Oprire automată**.

Dacă utilizați televizorul ca monitor sau utilizați un receptor digital pentru a viziona la televizor (un set top box - STB) și nu utilizați telecomanda televizorului, dezactivați oprirea automată.

## 4.2 Ambilight

### Poziționare

Pentru cel mai bun efect Ambilight:

- Reduceți iluminarea din cameră și poziționați televizorul la maxim 25 cm de perete.
- Reglați Ambilight în funcție de culoarea peretelui de acasă în setarea Culoare perete.
- Pentru a preveni recepția slabă a telecomenzii cu infraroșu, nu plasați dispozitivele între telecomandă și Ambilight.

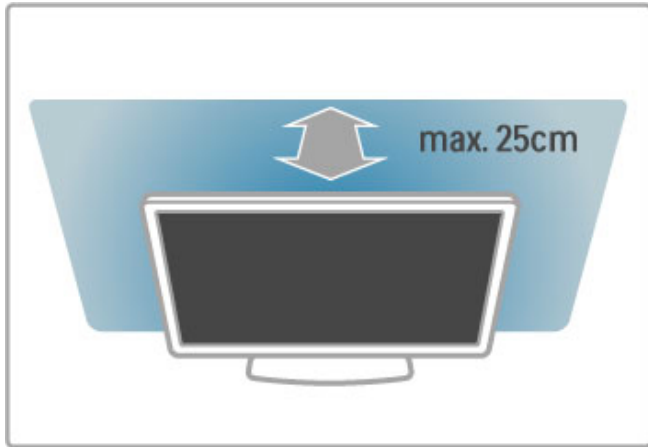

### Reglare

Pentru a deschide meniul Reglare, apăsați **REGLARE**.

Pentru a închide, apăsați **REGLARE** din nou.

#### Activați sau dezactivați Ambilight

În meniul Reglare, selectați **Ambilight** și apăsați **OK**. Comutați Ambilight la **Pornit** sau **Oprit**. De asemenea, puteți apăsa Ambilight de pe televizor.

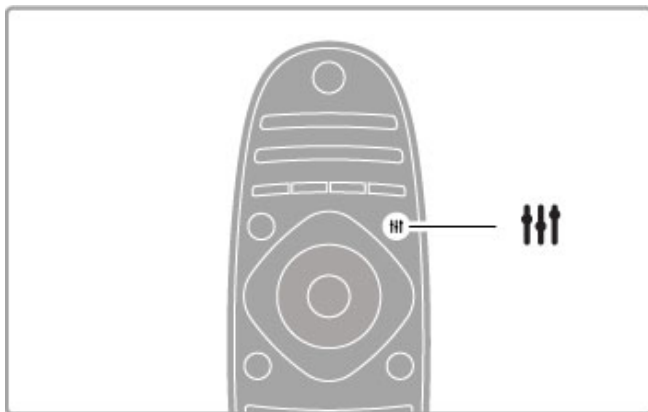

#### Ambilight dinamic

În meniul Reglare, selectați **Ambilight dinamic** și apăsați **OK**. Reglați viteza la care răspunde Ambilight la imaginile de pe ecran.

Citiți mai multe despre setările Ambilight în **Asistență > Configurare > Ambilight > Setări**.

### Setări

Mai multe setări Ambilight sunt disponibile în meniul Setări Ambilight din Configurare. Pentru a modifica aceste setări, apăsați **HOME** și selectați **Configurare > Setări TV > Ambilight**.

#### Luminozitate Ambilight

Pentru a seta luminozitatea Ambilight, selectați **Luminozitate Ambilight** și apăsați **OK**. Reglați nivelul de lumină generată de Ambilight.

#### Culoare Ambilight

Pentru a seta culoarea Ambilight, selectați **Culoare Ambilight** și apăsați **OK**. Selectați **Dinamic**, dacă Ambilight trebuie să răspundă la imaginile de pe ecran sau selectați una dintre culorile fixe. Selectați **Personalizare** dacă doriți să setați o culoare fixă specifică.

#### Culoare personalizată

Pentru a seta o culoare Ambilight proprie, selectați **Personalizat** în meniul **Culoare Ambilight**. Cu Personalizat selectat, puteți deschide meniul **Culoare personalizată**. Selectați **Paletă** pentru a vă alege propria culoare. Culoare personalizată Ambilight este o setare de culoare fixă (nedinamică).

#### Separare

Pentru a seta diferența în nivelul de culoare între luminile din fiecare parte a televizorului, selectați **Separare**. Separare **Dezactivată** conferă o culoare Ambilight dinamică, dar uniformă.

#### Oprire televizor

Pentru a seta Ambilight să scadă în intensitate și să se oprească la câteva secunde după ce ați oprit televizorul, selectați **Oprire televizor**. Lăsați Ambilight să scadă în intensitate și să se dezactiveze complet înainte de a reporni televizorul.

#### Lounge light

Citiți mai multe despre Lounge light în **Asistență > Configurare > Ambilight > Lounge light**.

#### Scena lounge light

Pentru a opri întotdeauna Ambilight atunci când se pornește Scena, selectați **Lumină lounge Scena** și selectați **Dezactivat**.

#### Culoare perete

Culoarea peretelui din spatele televizorului dvs. poate influența efectul de culoare al Ambilight. Pentru a corecta această influență, selectați **Culoare perete** și selectați o culoare care este compatibilă cu culoarea peretelui. Ambilight își va corecta culorile pentru a se combina cel mai bine cu culoarea peretelui din spatele televizorului.

### Lounge light

Când televizorul este în standby, puteți activa Ambilight și crea un efect Lounge light în camera dvs.

Pentru a activa Ambilight în timp ce televizorul este în standby, apăsați **Ambilight** de pe televizor.





Pentru a modifica schema de culori Lounge light, apăsați **Ambilight** de pe televizor din nou.

Pentru a opri Lounge light, apăsați și mențineți apăsat **Ambilight** de pe televizor timp de 3 secunde.

Puteți configura de asemenea schema de culori din meniul Configurare.

Cu televizorul pornit, apăsați  și selectați **Configurare**. Selectați **Setări TV > Ambilight > Lounge light**. Selectați schema de culori cu care va porni Lounge light.

---

## 4.3 Canale

---

### Reordonare și redenumire

Puteți reordona și redenumi canalele din Lista de canale.

Pentru a reordona și redenumi un canal, citiți **Asistență > Utilizarea televizorului > Vizionare TV > Listă de canale.**

---

### Actualizare canale

Televizorul pune toate canalele instalate în Lista de canale. Dacă recepționați canale digitale, puteți seta televizorul să actualizeze automat lista cu noile canale. Puteți, de asemenea, să începeți o actualizare proprie a Listei de canale.

#### Actualizare automată canal

O dată pe zi, la ora 6 AM, televizorul actualizează canalele și memorează canale noi. Canalele goale sunt eliminate. Pentru canalele noi sau eliminate, se afișează un mesaj la pornirea televizorului. Televizorul trebuie să fie în standby pentru a actualiza automat canale.

Pentru a opri mesajul la pornire, apăsați **🏠 > Configurare > Setări canal** și apăsați **OK**. Selectați **Instalare canal > Mesaj de actualizare canal** și selectați **Oprit**.

Pentru a opri actualizarea automată a canalelor, apăsați **🏠 > Configurare > Setări canal** și apăsați **OK**. Selectați **Instalare canal > Actualizare automată canal** și selectați **Dezactivat**.

#### Pornire actualizare

Pentru a porni o actualizare proprie, apăsați **🏠 > Configurare > Căutare canale** și apăsați **OK**. Selectați **Actualizare canale** și apăsați **OK**. Apăsați **Pornire**. Actualizarea poate dura câteva minute. Urmați instrucțiunile de pe ecran.

---

### Reinstalare canale

#### Reinstalare canale

Pentru a reinstala numai canalele, apăsați **🏠 > Configurare > Căutare canale > Reinstalare canale** și apăsați **OK**. Selectați **DVB-T** sau **DVB-C**. Căutarea canalelor poate dura câteva minute. Urmați instrucțiunile de pe ecran.

#### Instalare completă

Pentru a reface o instalare completă a televizorului, apăsați **🏠 > Configurare > Setări TV > Reinstalare televizor** și apăsați **OK**. Instalarea poate dura câteva minute. Urmați instrucțiunile de pe ecran.

Puteți reordona și redenumi canalele din Lista de canale.

#### Copiere listă canale

Copierea listei de canale este concepută pentru distribuitori și utilizatori experți.

Prin Copierea listei de canale, puteți copia canalele instalate pe un televizor pe alt televizor Philips din aceeași gamă. Prin Copierea listei de canale evitați căutarea anevoioasă a canalelor și puteți oferi o configurare predefinită a listei de canale. Fișierul de mici dimensiuni pe care îl copiați este potrivit pentru orice dispozitiv de memorie USB.

#### Condiții

- Ambele televizoare sunt din aceeași gamă.
- Ambele televizoare au același sufix al tipului de produs pentru DVB (H, K, M, T sau D/00) în numărul modelului și sunt instalate pentru aceeași țară.

- Ambele televizoare au același tip de hardware. Verificați tipul de hardware pe plăcuța cu date tehnice a televizorului de pe spatele televizorului. De obicei acesta este notat ca

Q . . . LA

- Ambele televizoare au versiuni de software compatibile. Când încărcați, un mesaj pe ecran vă va avertiza dacă versiunile de software nu sunt compatibile.

#### Copierea unei liste de canale

1 Porniți televizorul pe care sunt instalate canalele. Introduceți un dispozitiv de memorie USB.

2 Apăsați **🏠 > Configurare > Setări TV > Preferințe > Copiere listă canale > Copiere pe USB** și apăsați **OK**. Pentru a copia lista de canale de pe acest televizor, este posibil să vi se solicite introducerea codului PIN al televizorului pe care l-ați introdus în timpul instalării.

3 După finalizarea copierii, scoateți dispozitivul de memorie USB.

Acum puteți încărca Lista de canale copiată pe alt televizor Philips.

#### Încărcarea unei Liste de canale

##### Pe un televizor care nu este încă instalat

1 Conectați ștecherul pentru a începe instalarea și selectați limba și țara. Puteți trece peste Căutare canale. Finalizați instalarea.

2 Conectați dispozitivul de memorie USB care conține Lista de canale a celui alt televizor.

3 Pentru a începe încărcarea Listei de canale, apăsați **🏠 > Configurare > Setări TV > Preferințe > Copiere listă canale > Copiere pe TV** și apăsați **OK**. Este posibil să vi se solicite introducerea codului PIN al acestui televizor.

4 Televizorul anunță dacă Lista de canale este copiată cu succes pe televizor. Deconectați dispozitivul de memorie USB.

##### Pe un televizor deja instalat

1 Verificați setarea țării televizorului. (Pentru a verifica această setare, apăsați **🏠 > Configurare > Căutare canale > Reinstalare canale** și apăsați **OK**. Apăsați **↶** (Înapoi) și apoi **Anulare** pentru a părăsi Căutarea canalelor.)

Dacă țara este corectă continuați cu pasul 2 de mai jos.

Dacă țara nu este corectă, trebuie să începeți o reinstalare.

Pentru a începe reinstalarea, apăsați **🏠 > Configurare > Setări TV > Reinstalare televizor** și apăsați **OK**. Selectați țara și treceți peste Căutare canale. Finalizați instalarea. Când ați terminat, reveniți la pasul 2.

2 Conectați dispozitivul de memorie USB care conține Lista de canale a celui alt televizor.

3 Pentru a începe încărcarea Listei de canale, apăsați **🏠 > Configurare > Setări TV > Preferințe > Copiere listă canale > Copiere pe TV** și apăsați **OK**. Este posibil să vi se solicite introducerea codului PIN al acestui televizor.

4 Televizorul anunță dacă Lista de canale este copiată cu succes pe televizor. Deconectați dispozitivul de memorie USB.

---

### DVB-T sau DVB-C

Dacă atât recepția DVB-T, cât și cea DVB-C sunt disponibile în țara dvs. și dacă acest televizor este pregătit să primească DVB-T și DVB-C pentru țara dvs., ați selectat una dintre ele în timpul instalării canalului.

Dacă doriți să modificați setarea DVB pentru a porni instalarea unui canal nou, apăsați **🏠** > **Configurare** > **Setări canal** și apăsați **OK**. Selectați **Instalare canal** > **Antenă/Cablu DVB** și apăsați **OK**. Selectați setarea DVB dorită.

#### Instalare canal DVB-C

Pentru ușurința utilizării, toate setările DVB-C sunt setate la automat. Dacă furnizorul dvs. DVB-C v-a dat valori DVB-C specifice, cum ar fi o rată simbol sau o frecvență, introduceți aceste valori atunci când televizorul le solicită în timpul instalării.

#### DVB-T + DVB-C

Vă puteți seta televizorul pentru DVB-T și DVB-C. Instalați un sistem urmat de un altul. Atunci când ambele instalări sunt complete, Lista de canale va afișa atât canalele DVB-T, cât și DVB-C.

---

## Calitate recepție

Dacă recepționați canale digitale, puteți verifica puterea semnalului și calitatea unui canal.

Dacă utilizați o antenă, puteți re poziționa antena pentru a încerca să îmbunătățiți recepția.

Ca să verificați calitatea recepției pentru un canal digital, poziționați canalul și apăsați **🏠** > **Configurare** > **Setări canal** și apăsați **OK**. Selectați **Instalare canal** > **Digital : Test de recepție** și apăsați **OK**.

Pentru acest canal se afișează frecvența digitală. Dacă recepția este de slabă calitate, vă puteți re poziționa antena. Pentru a verifica din nou calitatea semnalului pentru această frecvență, selectați **Căutare** și apăsați **OK**.

Pentru a introduce și dvs. o anumită frecvență digitală, selectați frecvența, poziționați săgețile pe un număr cu **▶** și cu **◀** și schimbați numărul cu **▲** și cu **▼**. Pentru a verifica frecvența, selectați **Căutare** și apăsați **OK**.

Dacă utilizați DVB-C pentru a recepționa canale, sunt disponibile opțiunile **Mod rată simbol** și **Rată simbol**. Pentru Mod rată simbol, selectați **Automat** cu excepția cazului în care furnizorul dvs. de cablu v-a dat o anumită valoare a ratei simbol. Pentru a introduce valoarea ratei simbol, utilizați tastele numerice.

---

## Instalare manuală — analogic

Canalele TV analogice pot fi reglate în mod manual, canal cu canal.

Pentru a instala manual canale analogice, apăsați **🏠** > **Configurare** > **Setări canal** și apăsați **OK**. Selectați **Instalare canal** > **Analogic : instalare manuală** și apăsați **OK**.

### 1 Sistem

Pentru a configura sistemul TV, selectați **Sistem** și apăsați **OK**. Selectați-vă țara sau zona geografică în care vă aflați acum.

### 2 Găsire canal

Pentru a găsi un canal, selectați **Găsire canal** și apăsați **OK**. Selectați **Căutare** și apăsați **OK**. Puteți introduce de asemenea și dvs. o frecvență. Dacă recepția este de slabă calitate, apăsați **Căutare** din nou. Dacă doriți să memorați canalul, selectați **Gata** și apăsați **OK**.

### 3 Reglaj fin

Pentru a regla fin un canal, selectați **Reglaj fin** și apăsați **OK**. Puteți regla fin canalul cu **▲** sau cu **▼**. Dacă doriți să memorați canalul găsit, selectați **Gata** și apăsați **OK**.

### 4 Stocare

Puteți să memorați canalul pe numărul de canal curent sau ca număr de canal nou. Selectați **Memorare canal curent** sau **Memorare ca și canal nou**.

Puteți reface acești pași până când găsiți toate canalele TV analogice disponibile.

---

## Setări ceas

În unele țări, televiziunile digitale nu trimit informații UTC - Timp universal coordonat. Este posibil ca trecerea la ora de vară să fie ignorată și televizorul să arate o oră incorectă.

Pentru a corecta ceasul televizorului, apăsați **🏠** > **Configurare** > **Setări TV** > **Preferințe** > **Ceas** și selectați **În funcție de țară**. Selectați **Trecere la ora de vară** și selectați setarea corespunzătoare.

Pentru a seta manual ora și data, selectați **Manual**. Apoi selectați **Oră** sau **Data**.

## 4.4 Rețea

### Avantaje

#### Parcurgere PC

Dacă conectați televizorul la o rețea la domiciliu, puteți reda fotografii, muzică și clipuri video de pe calculator sau de pe dispozitive de stocare. După instalarea rețelei pe televizor, puteți găsi și reda fișierele de pe PC pe ecranul televizorului.

#### Net TV

Dacă conectați televizorul la o rețea la domiciliu, puteți conecta televizorul la Net TV. Net TV oferă servicii de Internet și site-uri Web personalizate pentru televizorul dvs. Redați muzică și clipuri video, consultați știri și divertisment, împrumutați filme și multe altele. După instalarea rețelei, vă puteți bucura de ce este mai bun de pe Internet pentru televizorul dvs.

#### Televiziune interactivă

Având televizorul conectat la Internet, vă puteți bucura de beneficiile complete ale televiziunii interactive. Sisteme precum Hbb TV, MHP etc. utilizează Internetul pentru a comunica cu televizorul.

#### Wi-fi Media Connect

Cu Wi-Fi MediaConnect puteți reda (proiecta) wireless ecranul PC-ului pe ecranul televizorului. Poniți Wi-Fi MediaConnect de pe PC.

### De ce aveți nevoie

Pentru a conecta televizorul la o rețea la domiciliu și la Internet, aveți nevoie de un router în rețeaua la domiciliu. Routerul trebuie conectat la serverul DHCP. Utilizați un router cu o conexiune de mare viteză (bandă largă) la Internet. Puteți conecta televizorul wireless sau cu fir.

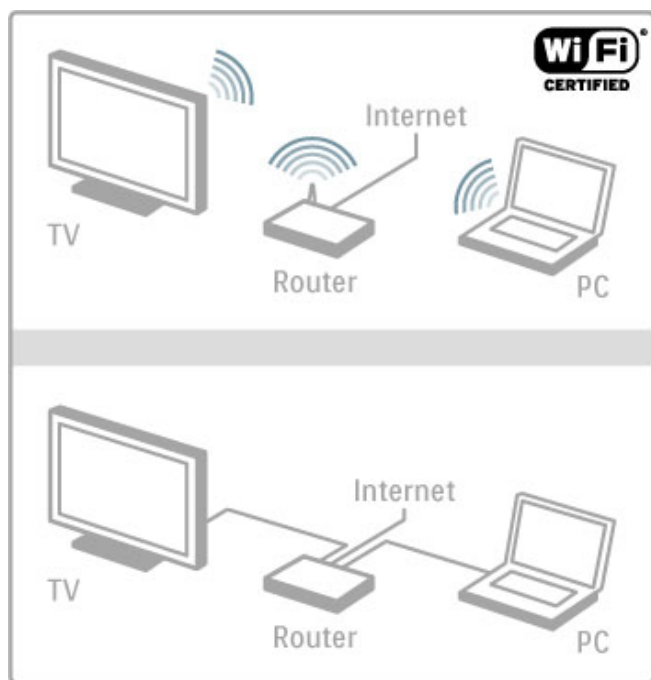

Dacă utilizați o conexiune cu cablu la router, aveți nevoie de un cablu de rețea (Ethernet).

Televizorul utilizează un protocol certificat DLNA. Puteți utiliza un calculator Microsoft Windows XP, Vista sau Windows 7, Intel Mac OSX sau Linux ca sistem de operare.

#### Găsiți fișierele PC

Pentru a vă selecta fișierele PC pe ecran, aveți nevoie de software recent pentru server-ul media pe calculator, precum Windows Media Player 11 sau asemănător. Pentru a vă găsi fișierele pe televizor, unele software-uri pentru server-ul media trebuie configurate pentru a partaja fișierele PC cu televizorul.

Găsiți lista de software pentru server-ul media acceptat în **Asistență > Specificații > Multimedia**.

### Instalare wireless

Poniți routerul înainte de a începe instalarea rețelei.

Pentru a începe instalarea rețelei wireless, apăsați **↑**, selectați **Configurare > Conectare la rețea** și apăsați **OK**. Urmați instrucțiunile de pe ecran.

#### WPS - Configurare protejată Wi-Fi

Dacă routerul dvs. are WPS (Configurare protejată Wi-Fi), accesați routerul și apăsați butonul WPS. Reveniți la televizor în interval de 2 minute, selectați **Conectare ușoară** și apăsați **OK**. Televizorul se conectează la rețea. Aceasta durează aproximativ 2 minute. Apoi finalizați instalarea.

Majoritatea routerelor wireless au sistem WPS și poartă sigla WPS. Sistemul WPS utilizează criptare de securitate WPA și nu poate fi combinat cu dispozitive din rețeaua dvs. care utilizează criptarea de securitate WPA. Dacă totuși aveți nevoie de acest dispozitiv WEP în rețeaua dvs., instalați cu **Scanare > Personalizat**.

#### Scanare pentru routere

Dacă aveți mai multe routere în rețea, puteți selecta rețeaua de care aveți nevoie. Pentru a selecta un anumit router de rețea, apăsați **Scanare** pe prima pagină a instalării. Routerelor cu WPS și cu cel mai puternic semnal sunt afișate mai întâi în listă.

Selectați routerul de care aveți nevoie și apăsați **Conectare ușoară** dacă router-ul are WPS. Sau apăsați **Codul Pin** dacă puteți introduce codul PIN în software-ul routerului pentru conectare. Sau apăsați **Personalizat** pentru a introduce manual cheia de criptare.

#### Codul PIN

Pentru a efectua conectarea securizată cu un cod PIN, selectați **cod PIN** și apăsați **OK**. Notați codul PIN alcătuit din 8 cifre afișat și introduceți-l în software-ul routerului de pe PC. Consultați manualul routerului pentru a vedea unde să introduceți codul PIN.

#### Personalizare

Pentru a introduce manual cheia de criptare (cheia de securitate), selectați **Personalizat** și apăsați **OK**. Dacă aveți securitate WPA pe router, introduceți parola alfanumerică cu telecomanda. Pentru a deschide tastatura de pe ecran, selectați câmpul de introducere a textului și apăsați **OK**.

Dacă aveți criptare securitate de tip WEP, televizorul solicită cheia de criptare de tip WEP în numere hexazecimale. Găsiți această cheie hexazecimală în software-ul routerului de pe PC. Notați prima cheie din lista de chei WEP și introduceți-o pe televizor cu telecomanda. Dacă este acceptată cheia de securitate, televizorul este conectat cu routerul wireless.

Dacă vi se solicită, acceptați Acordul de licență pentru utilizatorul final.

### Wi-fi Media Connect

Cu Wi-Fi MediaConnect puteți reda (proiecta) wireless ecranul PC-ului pe ecranul televizorului. Cu CD-ROM-ul Wi-Fi MediaConnect furnizat puteți descărca gratis software-ul. Wi-Fi MediaConnect este disponibil numai pentru PC.

## De ce aveți nevoie

Pentru a utiliza Wi-Fi MediaConnect, trebuie să conectați televizorul la rețeaua la domiciliu. Aveți nevoie de un router wireless.

Citiți mai multe despre conectarea la o rețea în **Ajutor** > **Configurare** > **Rețea**.

## Instalare Wi-Fi MediaConnect

1 Introduceți CD-ROM-ul Wi-Fi MediaConnect furnizat în PC.  
2 PC-ul dvs. pornește browserul Internet și deschide pagina de descărcare Wi-Fi MediaConnect - [www.philips.com/wifimediaconnect](http://www.philips.com/wifimediaconnect). Pe site-ul Web, puteți verifica cerințele necesare ale sistemului PC.

3 Introduceți codul tipărit pe plicul CD-ROM-ului.

4 Faceți clic pe butonul "Descărcare acum" pentru a descărca software-ul gratuit Wi-Fi MediaConnect.

5 După descărcare, inițiați fișierul "Wi-Fi MediaConnect\_setup.exe". Urmați instrucțiunile de pe ecran.

## Nume rețea TV

Dacă aveți mai mult de un televizor în rețeaua dvs. la domiciliu, puteți redenumi acest televizor. Pentru a redenumi acest televizor în rețea, apăsați **⬆** > **Configurare** > **Setări rețea** și selectați **Nume rețea TV**. Pentru a introduce numele, apăsați **OK** pentru a deschide tastatura de pe ecran sau a utiliza tastatura de pe telecomandă.

Pentru a utiliza Wi-Fi MediaConnect pe PC-ul dvs. citiți **Asistență** > **Mai multe despre TV** > **Clipuri video, fotografii și muzică** > **Wi-Fi MediaConnect**.

## Cerințe PC

Windows XP, Vista, Windows 7 (numai PC)

### Cerințe PC minime

- Intel® Pentium Core™ 2 Duo la 1,8 GHz
- 512 MB RAM
- Spațiu liber pe hard disk de 200 MB
- Wi-Fi 802.11g
- Conexiune în bandă largă la Internet

### Cerințe PC recomandate

- Intel® Pentium Core™ 2 Duo la 2,1 GHz
- 1 GB RAM
- Spațiu liber pe hard disk de 200 MB
- Wi-Fi 802.11n pentru router și PC
- Conexiune în bandă largă la Internet

---

## Instalare cu cablu

Conectați routerul la televizor și porniți routerul înainte de a începe instalarea rețelei.

Pentru a începe instalarea rețelei, apăsați **⬆**, selectați **Configurare** > **Conectare la rețea** și apăsați **OK**. Urmați instrucțiunile de pe ecran.

Televizorul caută permanent o conexiune la rețea. Routerul trebuie conectat la serverul DHCP.

Dacă vi se solicită, acceptați Acordul de licență pentru utilizatorul final.

Citiți mai multe despre modul de conectare în **Ajutor** > **Conexiuni** > **Rețea** > **Cu fir**.

---

## Setări rețea

Pentru a deschide Setări rețea, apăsați **⬆** > **Configurare** > **Setări rețea** și apăsați **OK**.

Puteți vizualiza tipul rețelei, adresa IP și MAC, puterea semnalului, viteza și metoda de criptare etc. Puteți seta DHCP și Auto IP, setările de configurare IP, DMR și numele rețelei televizorului.

---

## 4.5 Dispozitive

---

### EasyLink HDMI-CEC

Cu EasyLink HDMI-CEC televizorul dvs. și dispozitivele conectate pot funcționa împreună. Puteți utiliza telecomanda televizorului pentru a opera dispozitivele EasyLink. Dispozitivul trebuie conectat cu un cablu HDMI. Dispozitivele cu EasyLink apar automat în meniul Acasă.

#### Configurare

Televizorul este livrat cu EasyLink pomit. Asigurați-vă că toate setările HDMI-CEC sunt configurate corect pe dispozitivele EasyLink conectate. Este posibil ca EasyLink să nu funcționeze cu dispozitive de la alte mărci.

#### Oprirea telecomenzii EasyLink

Dacă nu doriți să operați dispozitivele cu telecomanda televizorului, puteți opri telecomanda EasyLink separat. Apăsați Acasă  > **Configurare** > **Setări TV** și selectați **EasyLink** > **Telecomandă cu EasyLink** și selectați **Oprit**.

#### Oprirea EasyLink

Pentru a opri complet EasyLink, apăsați Acasă  > **Configurare** > **Setări TV** și selectați **EasyLink** > **Pornire/Oprire EasyLink** și selectați **Oprit**.

#### HDMI-CEC pe alte mărci

Funcționalitatea HDMI-CEC are diferite nume pe diferite mărci. Unele exemple sunt: Anynet, Aquos Link, Bravia Theatre Sync, Kuro Link, Simplink și Viera Link. Nu toate mărcile sunt complet compatibile cu EasyLink.

Citiți mai multe despre utilizarea opțiunii EasyLink în **Asistență** > **Utilizarea televizorului** > **Telecomandă** > **Operare dispozitive**.

---

### Adăugare dispozitiv nou

Dispozitivele conectate cu EasyLink HDMI-CEC își afișează automat activitatea în meniul Acasă. Un singur dispozitiv poate adăuga mai multe activități. Dispozitivul trebuie să fie conectat cu un cablu HDMI.

Dacă dispozitivul conectat nu apare în meniul Acasă, este posibil ca EasyLink de pe dispozitiv să fie deconectat.

Dacă dispozitivul dvs. conectat nu are EasyLink sau nu este conectat cu un cablu HDMI, trebuie să adăugați manual dispozitivul cu opțiunea **Adăugați dispozitivele dvs.** din meniul Acasă.

#### Adăugați dispozitivele dvs.

În meniul Acasă, selectați **Adăugați dispozitivele dvs.** și apăsați pe **OK**. Urmați instrucțiunile de pe ecran.

Televizorul vă cere să selectați dispozitivul și conexiunea la care este cuplat acesta.

Dispozitivul sau activitățile sale sunt adăugate acum la meniul Acasă.

#### Redenumirea unui dispozitiv

Pentru a redenumi un dispozitiv în meniul Acasă, selectați dispozitivul și apăsați  **OPȚIUNI** și selectați **Redenumire**. Utilizați tastatura de pe telecomandă așa cum o utilizați pentru SMS/mesaje text pentru a introduce noul nume sau apăsați **OK** pentru a deschide tastatura de pe ecran.

#### Ștergerea unui dispozitiv

Pentru a șterge un dispozitiv sau o activitate din meniul Acasă, selectați elementul și apăsați  **OPȚIUNI** și apoi selectați **Eliminare acest dispozitiv**.

Dacă dispozitivul sau activitatea apare în continuare în meniul Acasă după ce l-ați șters, opriți setarea EasyLink de pe dispozitiv pentru a împiedica adăugarea automată a acestei pictograme din nou.

---

### Sincronizare semnal audio cu semnal video

Cu un sistem Home Theatre (HTS) conectat la televizor, imaginea de pe televizor și sunetul de la HTS trebuie sincronizate. O decalare este vizibilă în scenele cu persoane care vorbesc în cazul în care acestea termină propozițiile înainte ca buzele să se oprească.

#### Sincronizare automată semnal audio cu semnal video

La sistemele Home Theatre Philips recente, sincronizarea semnalului audio cu semnalul video este automată și întotdeauna corectă.

#### Întârziere sincronizare audio

Este posibil ca unele sisteme Home Theatre să necesite reglarea întârzierii sincronizării audio pentru a sincroniza semnal audio cu semnal video. Pe HTS, măriți valoarea întârzierii până când există o corespondență între imagine și sunet. Poate fi necesară o valoare de întârziere de 180 ms. Citiți manualul de utilizare al HTS.

Cu o valoare de întârziere configurată pe HTS, trebuie să opriți **Întârzierea ieșire audio** de pe televizor dacă HTS setează o întârziere identică pentru toate semnalele sale de intrare. Pentru a opri **Întârziere ieșire audio**, apăsați  și selectați **Configurare** > **Setări TV** > **Preferințe** > **Întârziere ieșire audio**. Selectați **Oprit** și apăsați **OK**.

Dacă nu puteți configura o întârziere pe HTS sau dacă setarea sa maximă este insuficientă, puteți opri procesarea de către televizor a imaginii Perfect Natural Motion. Pentru a opri Perfect Natural Motion, apăsați  și selectați **Setări TV** > **Imagine** > **Perfect Natural Motion**. Selectați **Oprit** și apăsați **OK**.

---

### Comutare automată subtitrare

Dacă redați un DVD sau un disc Blu-ray de pe un player Philips recent, televizorul poate deplasa subtitrările în sus. Atunci subtitrările vor fi vizibile indiferent de formatul Imagine pe care-l selectați. Televizorul are implicit Comutare automată subtitrare pomită.

Pentru a opri Comutare automată subtitrare, apăsați  > **Configurare** > **Setări TV** > **EasyLink** > **Comutare automată subtitrare**. Selectați **Oprit**.

---

### Legătură Pixel Plus

Este posibil ca alte dispozitive, playere DVD sau Blu-ray Disc, să aibă propria lor procesare a calității imaginii. Pentru a evita calitatea slabă a imaginii generate de interferența cu procesarea televizorului, procesarea imaginii de către aceste dispozitive trebuie dezactivată. Televizorul are implicit legătura Pixel Plus pomită și dezactivează procesarea calității imaginii de către un dispozitiv Philips recent conectat la televizor.

Pentru a opri Legătura Pixel Plus, apăsați  > **Configurare** > **Setări TV** > **EasyLink** > **Legătură Pixel Plus**. Selectați **Oprit**.

---

## 4.6 Acces universal

---

### Pornire

Cu Acces universal activat, televizorul este setat pentru a fi utilizat de către persoane cu deficiențe de auz și de vedere.

#### Pornire

Dacă nu ați comutat pe Acces universal în timpul instalării, puteți încă să-l comutați în Configurare.

Pentru a porni Acces universal, apăsați **▲** > **Configurare** > **Setări TV** > **Preferințe** > **Acces universal**. Selectați **Pornit** și apăsați **OK**.

Cu Acces universal activat în Configurare, opțiunea Acces universal se adaugă în meniul Opțiuni. Cu Meniul universal din Meniul opțiuni puteți seta setări specifice pentru persoane cu deficiențe de auz și de vedere.

---

### Pentru pers. cu deficiente de auz

Unele canale TV digitale transmit semnal audio special și subtitrări adaptate pentru persoane cu deficiențe de auz. Cu Deficiențe de auz activat, televizorul comută automat la semnalul audio și subtitrările adaptate, dacă sunt disponibile.

#### Pornire

Pentru a porni Pentru pers. cu deficiente de auz, apăsați **☰ OPTIUNI**, selectați **Acces universal** și apăsați **OK**. Selectați **Pentru pers. cu deficiente de auz**, selectați **Pornit** și apăsați **OK**.

Pentru a verifica dacă o limbă audio pentru deficiențe de auz este disponibilă, apăsați **☰ OPTIUNI**, selectați **Limbă audio** și căutați o limbă audio marcată cu **♿**.

Dacă Acces universal nu apare în meniul Opțiuni, comutați la Acces universal în Configurare. Citiți **Asistență** > **Configurare** > **Acces universal** > **Pornire**.

---

### Cu probleme de vedere

Unele canale TV digitale transmit semnal audio special denumit Descriere audio pentru persoanele cu probleme de vedere. Descrierea audio reprezintă un narator care descrie ce se întâmplă în program în timpul pauzelor din transmisia audio normală.

#### Pornire

Pentru a porni această descriere audio pentru persoanele cu deficiențe de vedere, apăsați **☰ Opțiuni**, selectați **Acces Universal** și apăsați **OK**. Selectați **Cu probleme de vedere** și selectați **Pornit** sau, dacă sunt disponibile, selectați boxele de la care trebuie să fie redat semnalul audio adaptat. Dacă este disponibil, televizorul va reda semnalul audio pentru persoanele cu probleme de vedere.

#### Volum - Probleme de vedere

Dacă este disponibil, puteți seta volumul comentariilor suplimentare.

Pentru a verifica dacă o limbă audio pentru persoanele cu probleme de vedere este disponibilă, apăsați **☰ OPTIUNI**, selectați **Limbă audio** și căutați o limbă audio marcată cu **♿**.

Dacă Acces universal nu apare în meniul Opțiuni, comutați la Acces universal în Configurare. Citiți **Asistență** > **Configurare** > **Acces universal** > **Pornire**.

---

### Ton taste

Tonul taste oferă un feedback audio ori de câte ori apăsați o tastă de pe telecomandă. Volumul tonului este fix.

#### Pornire

Pentru a porni Tonul taste, apăsați **☰ Opțiuni**, selectați **Acces universal** și apăsați **OK**. Selectați **Ton taste** și selectați **Pornit**.

Dacă Acces universal nu apare în meniul Opțiuni, comutați la Acces universal în Configurare. Citiți **Asistență** > **Configurare** > **Acces universal** > **Pornire**.

---

## 4.7 Software

---

### Versiune curentă

Pentru a vizualiza versiunea software curentă a televizorului, apăsați **🏠** > **Configurare** > **Setări software** și apăsați **OK**.  
Selecționați **Informații despre progr. curent** și citiți **Versiune**:

---

### Actualizare de pe Internet

Dacă televizorul este conectat la Internet, este posibil să primiți un mesaj de la Philips pentru a actualiza software-ul televizorului. Aveți nevoie de o conexiune de Internet de mare viteză (bandă largă).

Dacă primiți acest mesaj, vă recomandăm să efectuați actualizarea. Selecționați **Actualizare**. Urmăriți instrucțiunile de pe ecran.

Puteți de asemenea căuta și dvs. noi actualizări. Pentru a căuta o actualizare, apăsați **🏠** > **Configurare** > **Actualizare software** și apăsați **OK**. Urmăriți instrucțiunile de pe ecran.

Când este finalizată actualizarea, televizorul se închide și se deschide din nou automat. Așteptați repomirea automată a televizorului. Nu utilizați Comutatorul de pomire **⏻** de pe televizor.

---

### Actualizarea cu USB

Poate fi necesară actualizarea software-ului televizorului. Aveți nevoie de un PC cu o conexiune de Internet de mare viteză și un dispozitiv de memorie USB pentru a încărca software-ul pe televizor. Utilizați un dispozitiv de memorie USB cu spațiu liber de 256 Mb. Asigurați-vă că protecția la scriere este dezactivată.

- 1 Pomire
- 2 Identificare
- 3 Descărcare
- 4 Actualizare televizor

#### 1 Pornirea actualizării pe televizor

Pentru a porni actualizarea software-ului, apăsați **🏠** > **Configurare** > **Actualizare software**. Selecționați **USB**.

#### 2 Identificarea televizorului

Inserați memoria USB pe partea laterală a televizorului, selecționați **Pornire** și apăsați **OK**. Pe memoria USB este scris un fișier de identificare.

#### 3 Descărcare software televizor

Inserați memoria USB în PC. Pe memoria USB, localizați fișierul **update.htm** și faceți dublu clic pe el. Faceți clic pe **Trimitere ID**. Dacă este disponibil noul software, descărcați fișierul .zip. După descărcare, decompriți fișierul și copiați fișierul **autorun.upg** pe memoria USB. Nu plasați acest fișier într-un folder.

#### 4 Actualizare software televizor

Inserați din nou memoria USB în televizor. Actualizarea pornește automat. Televizorul se oprește automat timp de 10 secunde și apoi pornește din nou. Vă rugăm așteptați.

Nu . . .

- utilizați telecomanda
- scoateți memoria USB din televizor

Dacă o are loc o pană de curent în timpul actualizării, nu scoateți memoria USB din televizor. Când alimentarea electrică revine, actualizarea va continua.

La sfârșitul actualizării, pe ecran apare mesajul **Operație reușită**. Scoateți memoria USB și apăsați **⏻** pe telecomandă.

Nu . . .

- apăsați **⏻** de două ori
  - utilizați comutatorul **⏻** de pe televizor
- Televizorul se închide automat (timp de 10 secunde) și apoi se deschide din nou. Așteptați.

Software-ul televizorului a fost actualizat. Puteți utiliza televizorul din nou.

Pentru a împiedica o actualizare accidentală a software-ului televizorului, ștergeți fișierul **autorun.upg** din memoria USB.



# 5 Conexiuni

## 5.1 Primele conexiuni

### Cablu de alimentare

Introduceți cablul de alimentare în priză electrică a televizorului.

Când deconectați cablul de alimentare, trageți întotdeauna de ștecher, niciodată de cablu.

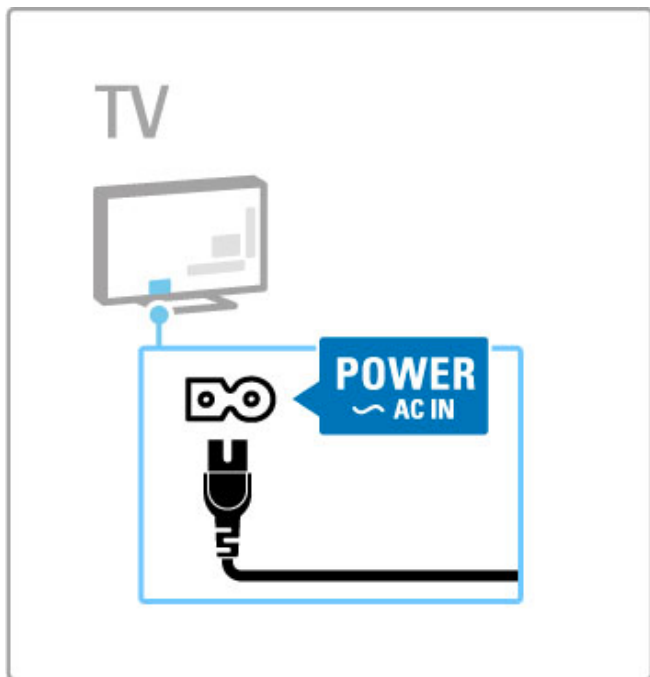

Deși acest televizor are un consum foarte redus de energie în standby, opriți televizorul cu comutatorul de pornire pentru a economisi energie dacă nu utilizați televizorul o perioadă mai mare de timp.

Citiți mai multe despre comutatorul de pornire în **Ajutor** > **Pentru a începe** > **Tastele de pe televizor** > **Comutator de pornire**.

Asigurați-vă de introducerea sigură a cablului de alimentare în televizor. Asigurați-vă că ștecherul de alimentare din priză de perete este accesibil în permanență.

### Cablu antenă

Localizați conectorul antenei din spatele televizorului. Introduceți ferm cablul antenei în priză **Antenă**  $\Gamma$ .

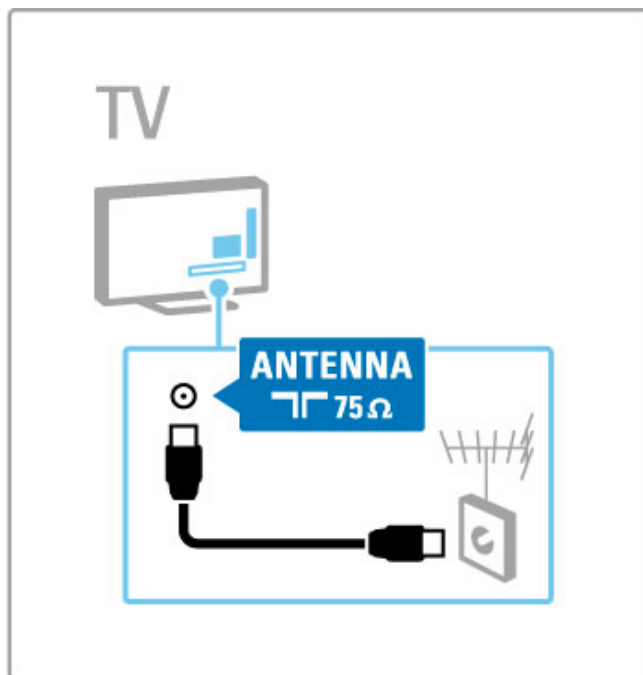

## 5.2 Despre cabluri

### Calitatea cablului

Înainte să conectați dispozitivele la televizor, verificați ce conexiuni sunt disponibile pe dispozitiv. Conectați dispozitivul la televizor cu conexiunea de cea mai bună calitate disponibilă. Cablurile de bună calitate asigură un transfer bun al imaginii și sunetului. Citiți celelalte capitole ale **Despre cabluri**.

Diagramele de conexiuni afișate în **Ajutor > Conexiuni > Conectarea dispozitivelor** sunt recomandări. Sunt posibile și alte soluții.

### HDMI

O conexiune HDMI are cea mai bună calitate a imaginii și a sunetului. Un cablu HDMI combină semnale audio și video. Utilizați un cablu HDMI pentru semnale TV de înaltă definiție (HD). Un cablu HDMI transferă semnalele de imagine și de sunet într-o singură direcție (cu excepția HDMI ARC). Nu utilizați un cablu HDMI cu lungimea mai mare de 5 m.

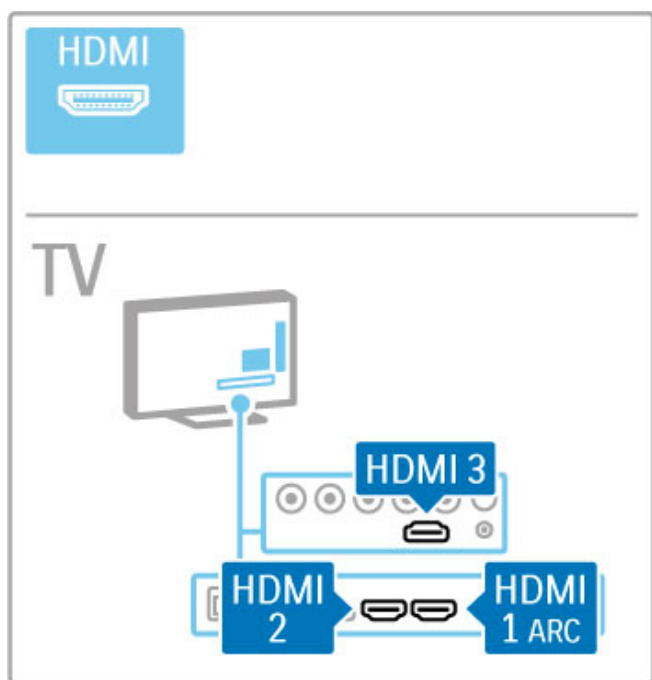

#### EasyLink HDMI-CEC

Dacă dispozitivele dvs. sunt conectate cu HDMI și au EasyLink, le puteți comanda cu telecomanda televizorului. Citiți mai multe despre EasyLink în **Asistență > Utilizarea televizorului > Telecomandă > Operare dispozitive**.

#### Conexiunea HDMI ARC

Conectați un sistem Home Theatre la conexiunea HDMI ARC. Cu HDMI ARC, cablul audio suplimentar de la televizor la HTS nu este necesar. Cu un singur cablu HDMI conectat la HDMI ARC (Audio Return Channel) ambele cabluri sunt combinate.

#### Oprirea HDMI ARC

În cazul în care doriți să opriți semnalul de revenire audio de pe conexiunea HDMI ARC, apăsați **🏠 > Configurare > Setări TV > EasyLink > HDMI 1 ARC**, selectați **Oprit** și apăsați **OK**.

#### DVI la HDMI

Utilizați un adaptor DVI la HDMI dacă dispozitivul dvs. are numai o conexiune DVI. Utilizați una dintre conexiunile HDMI și adăugați un cablu Audio S/D (mini-jack de 3,5 mm) la **Intrarea audio DVI/VGA** pentru sunet, la partea din spate a televizorului.

#### Protecție la copiere

Cablurile DVI și HDMI acceptă HDCP (High-bandwidth Digital Contents Protection – Protecție Conținuturi Digitale pentru Lățime de bandă mare). HDCP este un semnal cu protecție la copiere care împiedică copierea conținutului de pe un disc DVD sau de pe un disc Blu-ray. Mai poartă și denumirea de DRM (Digital Rights Management - Managementul drepturilor digitale).

### Y Pb Pr

Utilizați conexiunea Component Video YPbPr împreună cu o conexiune Audio Stânga și Dreapta pentru sunet.

Potrivii culorile conectorului YPbPr cu fișele de cablu atunci când conectați. YPbPr poate primi semnale TV de înaltă definiție (HD).

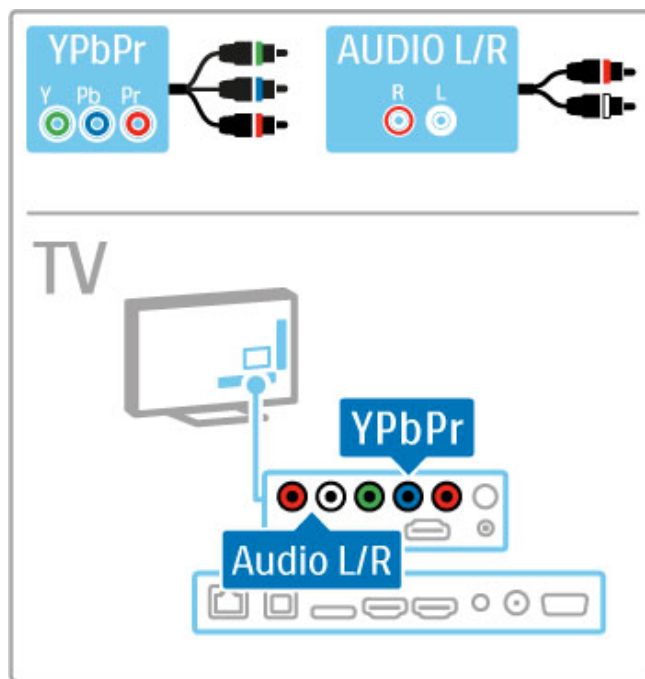

### Scart

Un cablu Scart combină semnalele video și audio. Conectorii Scart pot primi semnale video RGB dar nu pot primi semnale TV de înaltă definiție (HD).

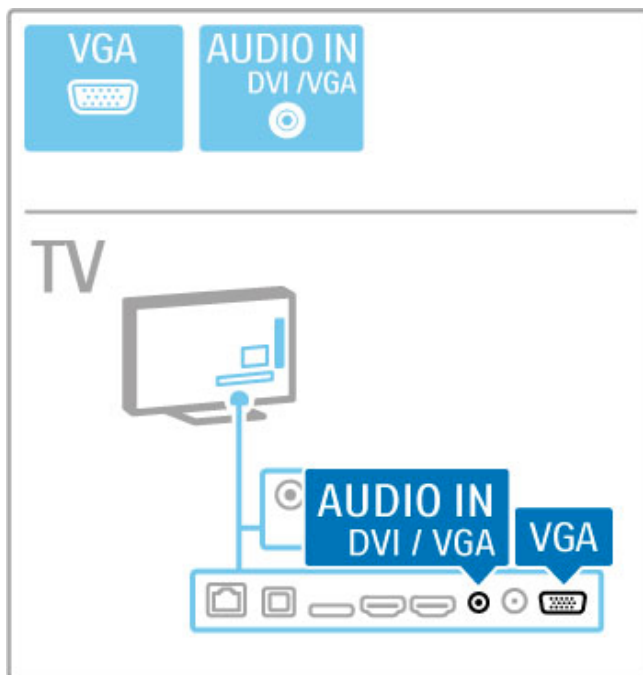
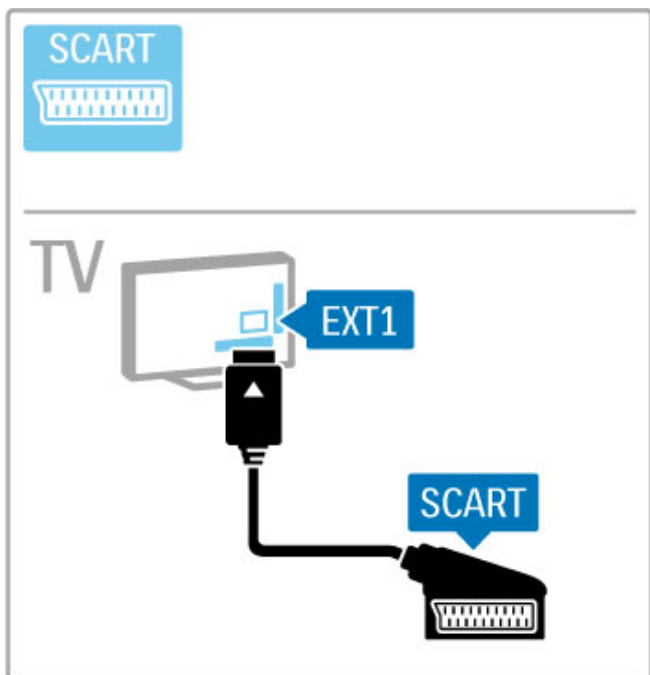

## Video

Dacă aveți un dispozitiv care are numai o conexiune Video (CVBS), trebuie să utilizați un **adaptor Video la Scart** (nu este furnizat). Conectați adaptorul la conexiunea Scart a televizorului. Puteți adăuga conexiunile Audio S/D (mini-jack de 3,5 mm).

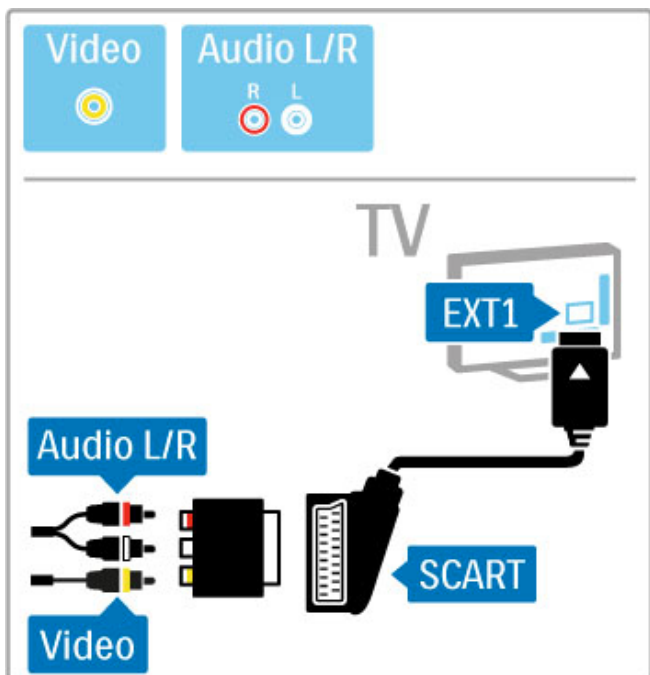

## VGA

Utilizați un cablu VGA (conector DE15) pentru a conecta un calculator la televizor. Cu această conexiune, puteți utiliza televizorul ca monitor de calculator. Puteți adăuga un cablu Audio S/D pentru sunet (mini-jack de 3,5 mm).

Pentru a conecta un calculator cu conexiunea VGA, citiți **Asistență > Conexiuni > Conectare mai multe dispozitive > TV ca monitor PC**.

## 5.3 Conectarea dispozitivelor

### SoundBar

Utilizați un cablu HDMI pentru a conecta dispozitivul la televizor.

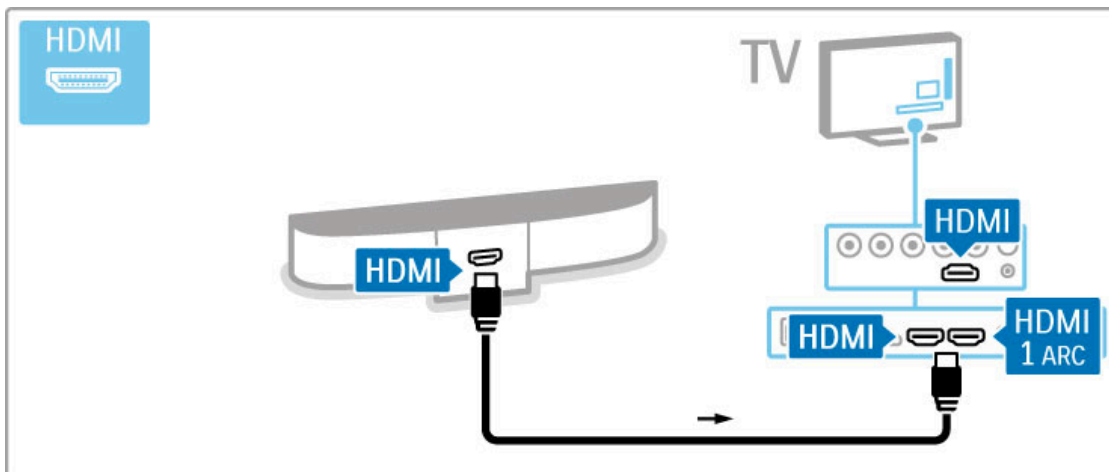

Dacă utilizați conexiuni HDMI-ARC atât pe televizor, cât și pe dispozitiv, nu este necesar niciun alt cablu. Dacă nu, citiți în continuare.

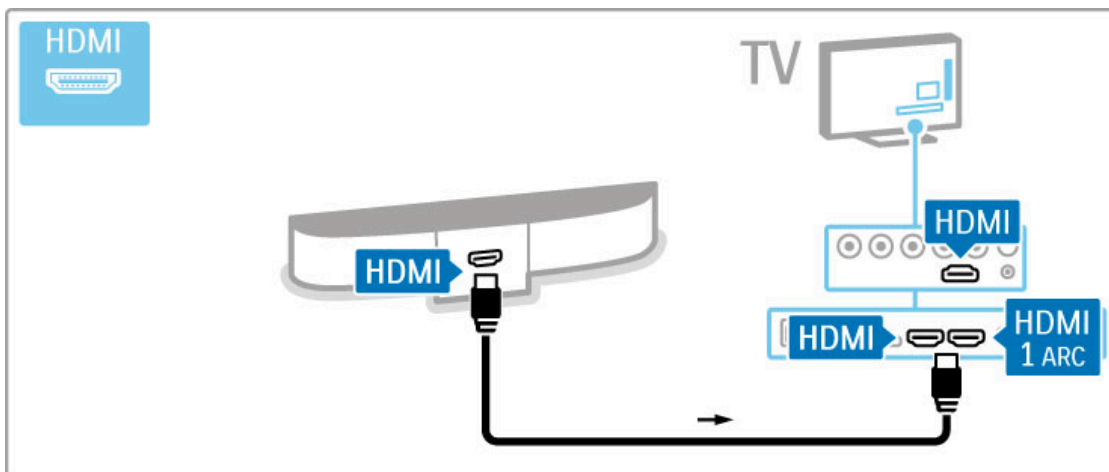

Dacă utilizați conexiunea HDMI-ARC, adăugați un cablu audio digital (RCA coaxial).

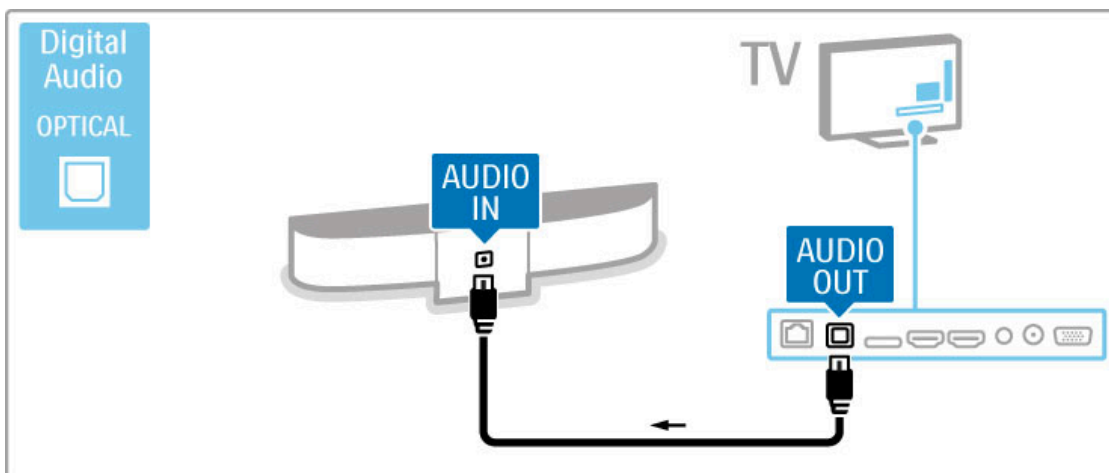

### Player Blu-ray Disc / DVD

Utilizați un cablu HDMI pentru a conecta dispozitivul la televizor.

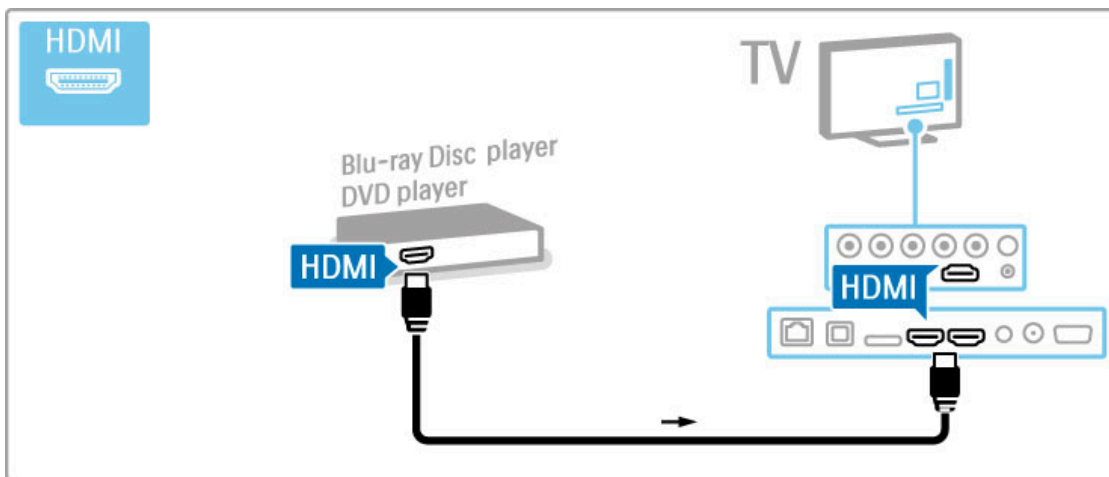

## Sistem Home Theatre cu player de discuri

Utilizați un cablu HDMI pentru a conecta dispozitivul la televizor.

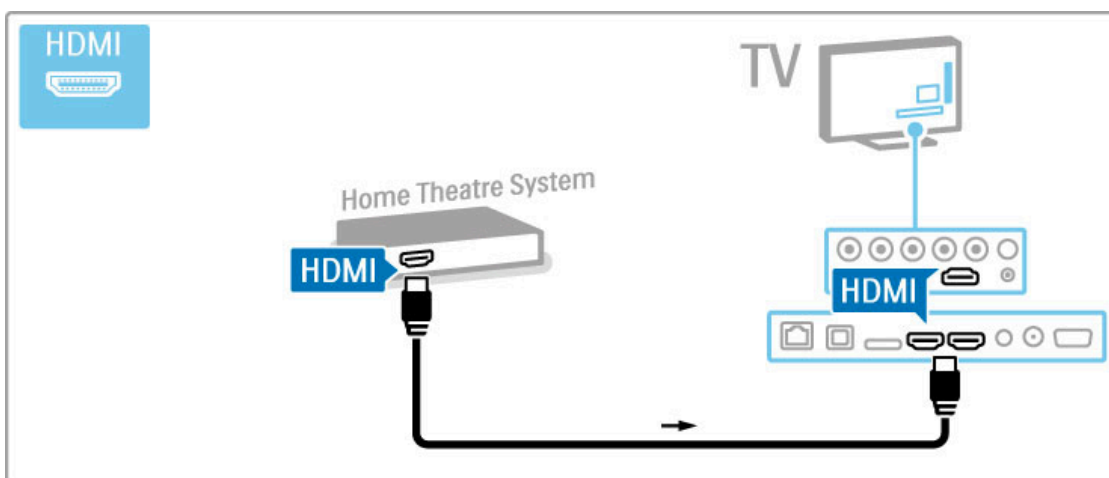

Dacă utilizați conexiuni HDMI-ARC atât pe televizor, cât și pe dispozitiv, nu este necesar niciun alt cablu. Dacă nu, citiți în continuare.

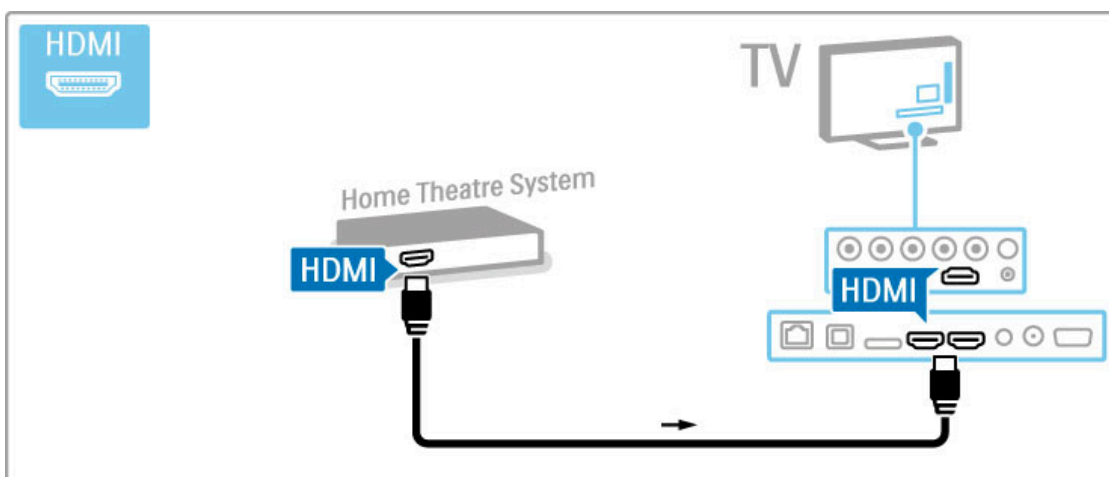

Dacă utilizați conexiunea HDMI-ARC, adăugați un cablu audio digital (RCA coaxial).

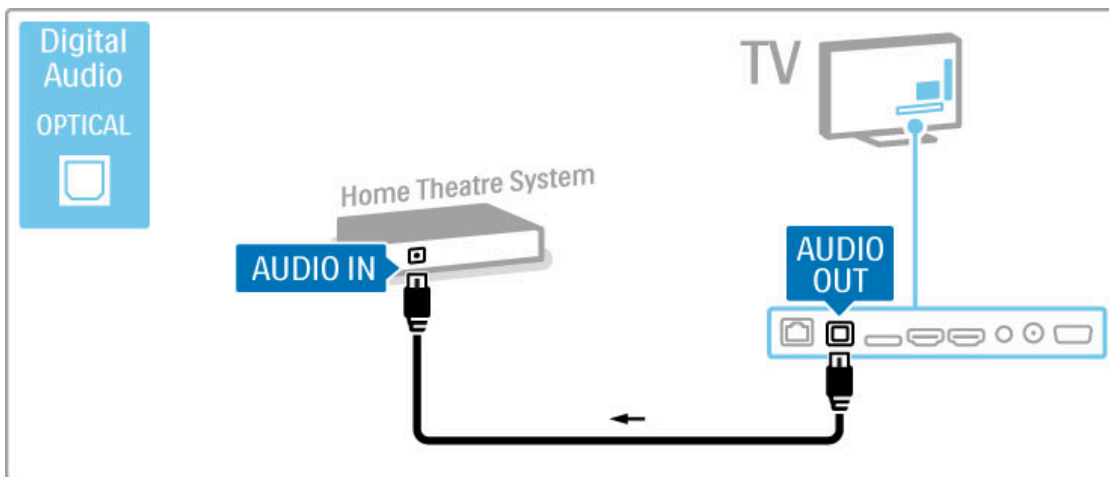

### Sincronizare semnal audio cu semnal video (sync)

Dacă sunetul nu se potrivește cu imaginea de pe ecran, puteți seta o întârziere pe majoritatea Sistemelor Home Theatre DVD pentru a potrivi sunetul și imaginea.

Citiți mai multe despre Sincronizare audio și video în **Ajutor** > **Configurare** > **Dispozitive** > **Sincronizare semnal audio cu semnal video**.

Nu conectați semnalul audio de la un DVD player sau alt dispozitiv direct la sistemul Home Theatre. Dirijați întotdeauna sunetul prima dată prin televizor.

## Recorder

Utilizați 2 cabluri de antenă pentru a conecta antena la dispozitiv și la televizor.

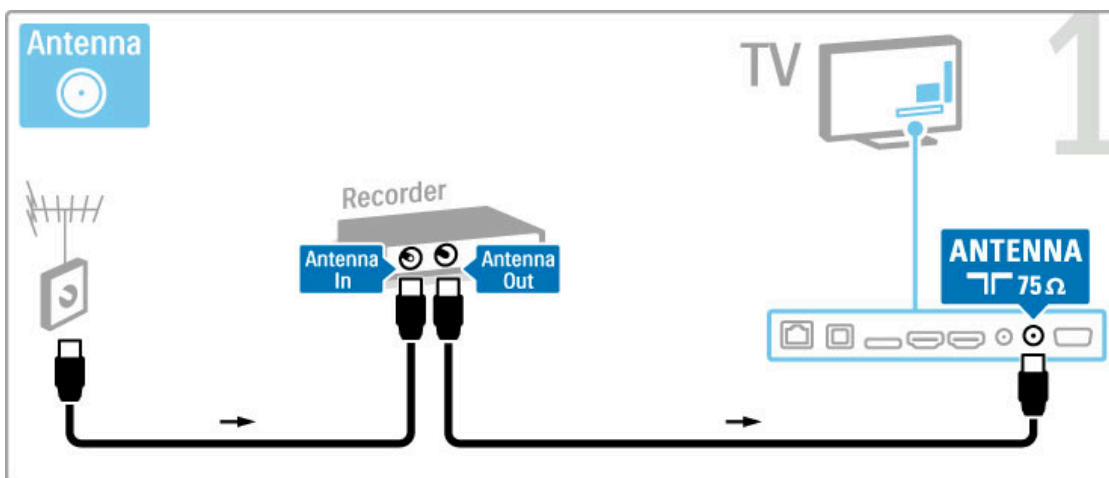

Adăugați un cablu HDMI pentru a conecta dispozitivul la televizor.

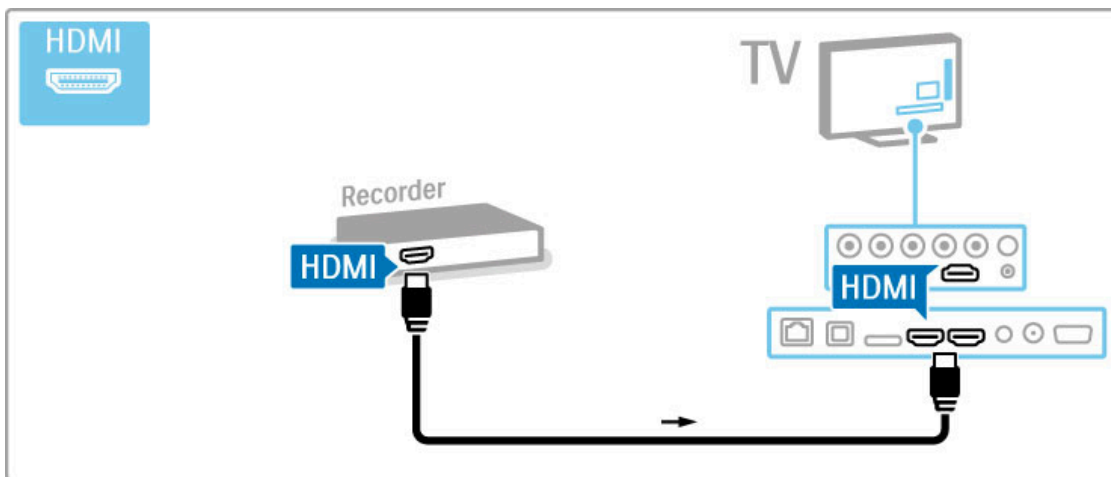

## Receiver digital / Sat.

Dacă utilizați un receptor digital pentru a viziona la televizor (un set top box - STB) și nu utilizați telecomanda televizorului, dezactivați oprirea automată. Acest lucru va împiedica oprirea automată a televizorului după o perioadă de 4 ore în care nu a fost apăsată nicio tastă de pe telecomanda televizorului.

Pentru a dezactiva oprirea automată, apăsați tasta **verde** în timp ce vizionați canalele TV și selectați **Oprire automată** și apoi **Dezactivare**.

Utilizați 2 cabluri de antenă pentru a conecta antena la dispozitiv și la televizor.

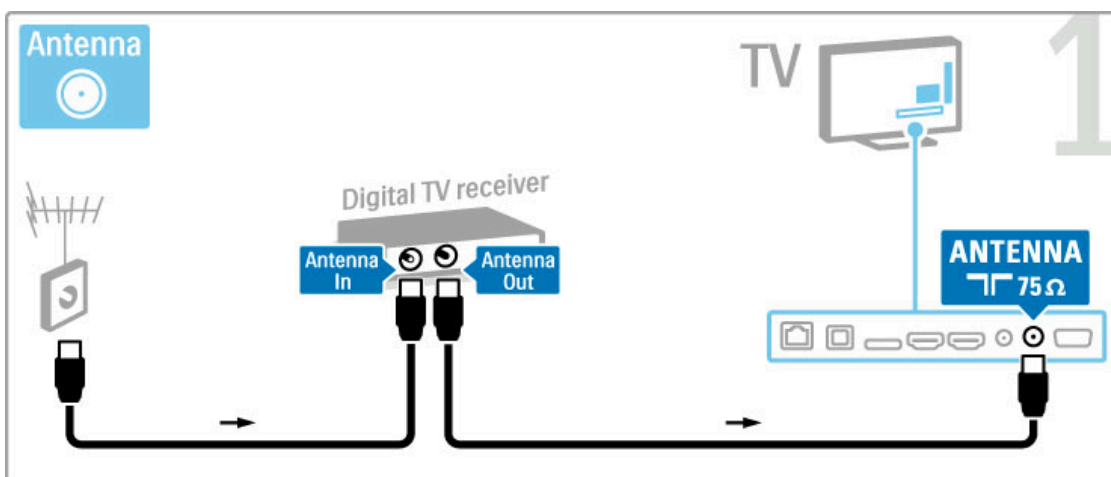

Adăugați un cablu HDMI pentru a conecta dispozitivul la televizor.

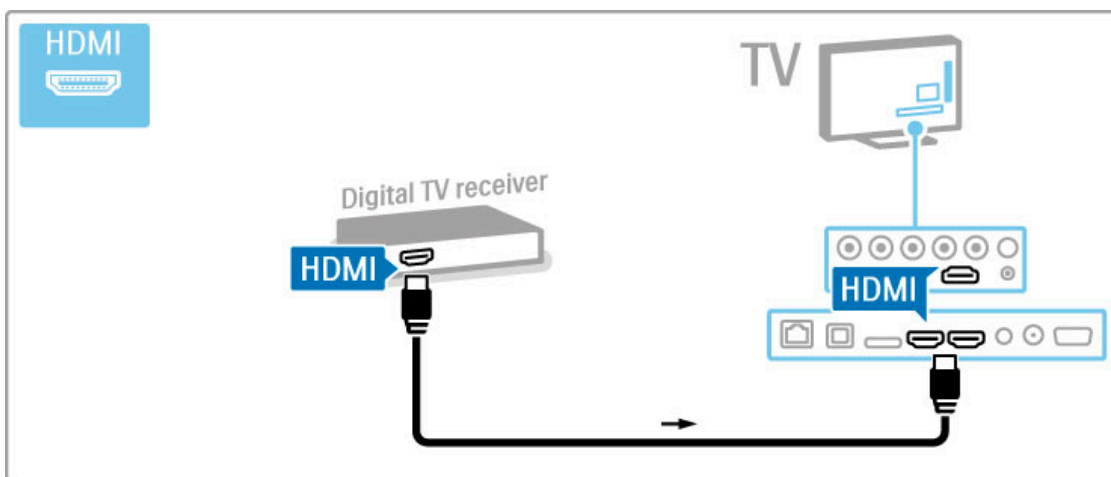

## Receiver digital + Disc Recorder

Dacă utilizați un receptor digital pentru a viziona la televizor (un set top box - STB) și nu utilizați telecomanda televizorului, dezactivați oprirea automată. Acest lucru va împiedica oprirea automată a televizorului după o perioadă de 4 ore în care nu a fost apăsată nicio tastă de pe telecomanda televizorului.

Pentru a dezactiva oprirea automată, apăsați tasta **verde** în timp ce vizionați canale TV și selectați **Oprire automată** și apoi **Dezactivare**.

Mai întâi, utilizați 3 cabluri de antenă pentru a conecta dispozitivele la televizor.

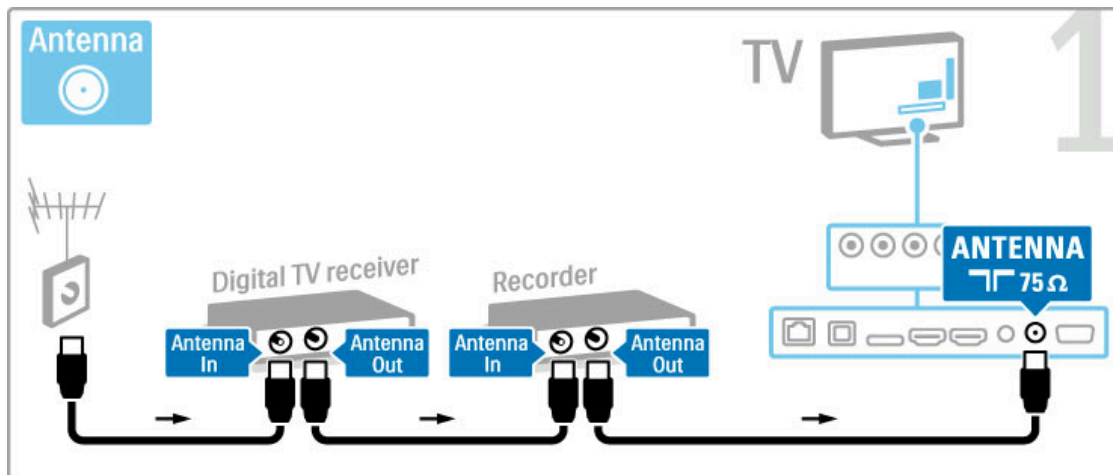

Apoi utilizați un cablu HDMI pentru a conecta receiverul digital la televizor.

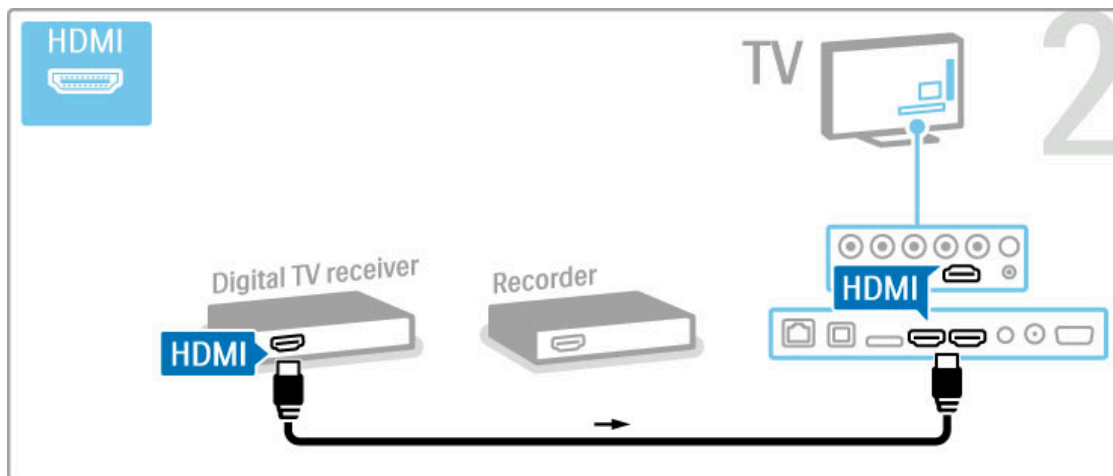

În final, utilizați un cablu HDMI pentru a conecta Disc Recorderul la televizor.



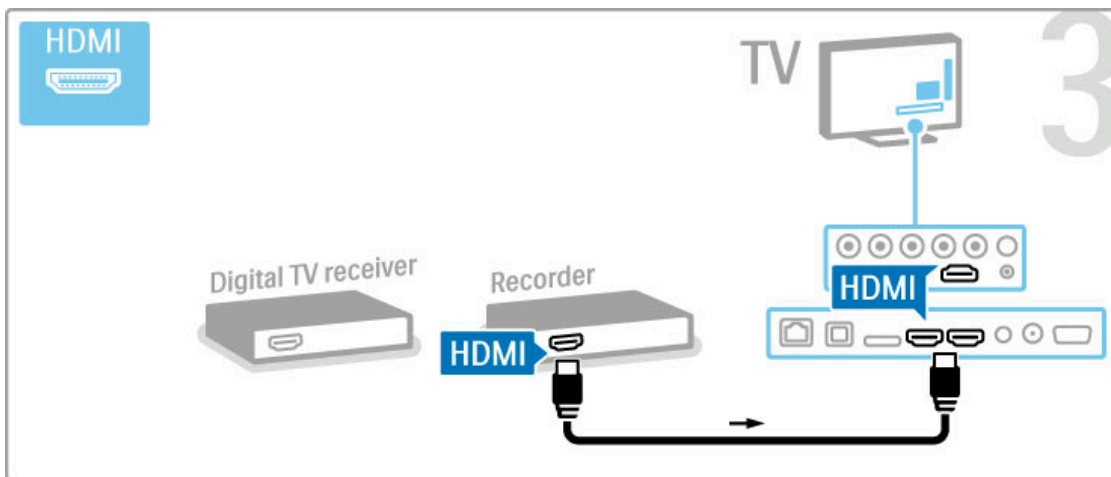

## Receiver digital + DVD-R + Home Theatre

Dacă utilizați un receptor digital pentru a viziona la televizor (un set top box - STB) și nu utilizați telecomanda televizorului, dezactivați oprirea automată. Acest lucru va împiedica oprirea automată a televizorului după o perioadă de 4 ore în care nu a fost apăsată nicio tastă de pe telecomanda televizorului.

Pentru a dezactiva oprirea automată, apăsați tasta **verde** în timp ce vizionați canalele TV și selectați **Oprire automată** și apoi **Dezactivare**.

Mai întâi, utilizați 3 cabluri de antenă pentru a conecta dispozitivele la televizor.

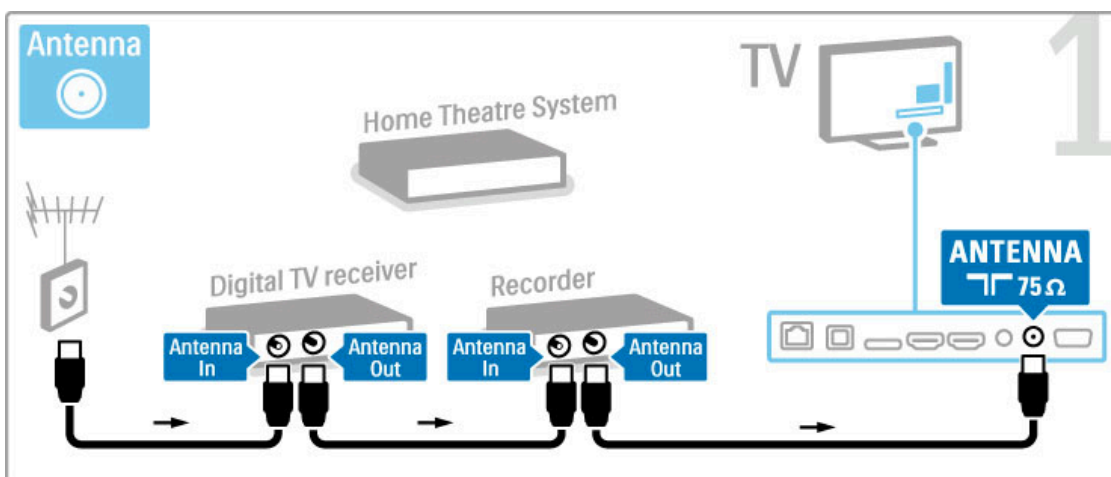

Apoi utilizați un cablu HDMI pentru a conecta receiverul digital la televizor.

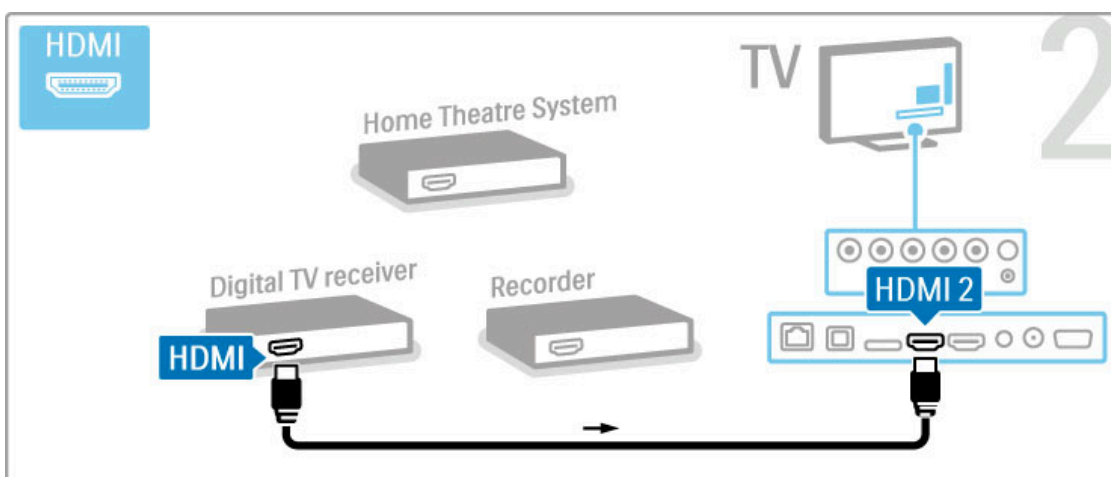

Apoi utilizați un cablu HDMI pentru a conecta Disc recorderul la televizor.

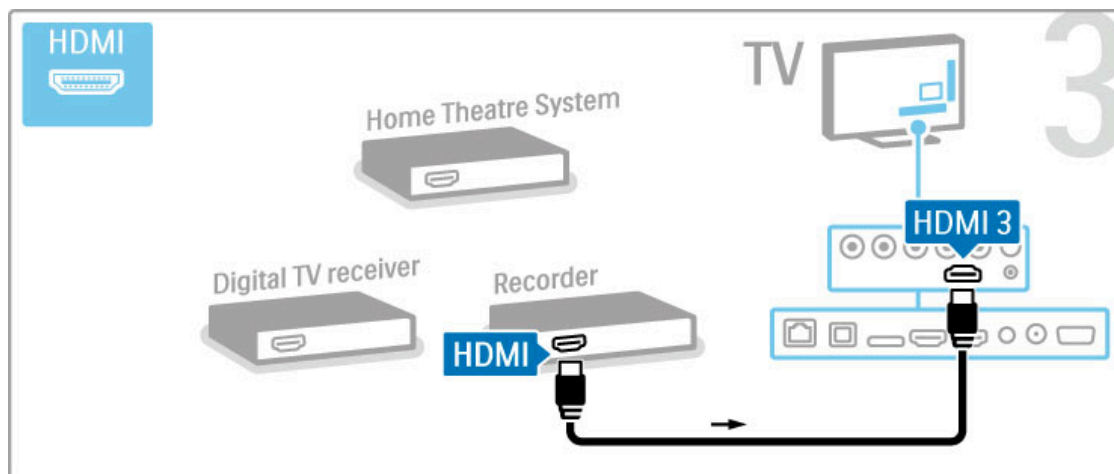

Apoi utilizați un cablu HDMI pentru a conecta Sistemul Home Theatre la televizor.

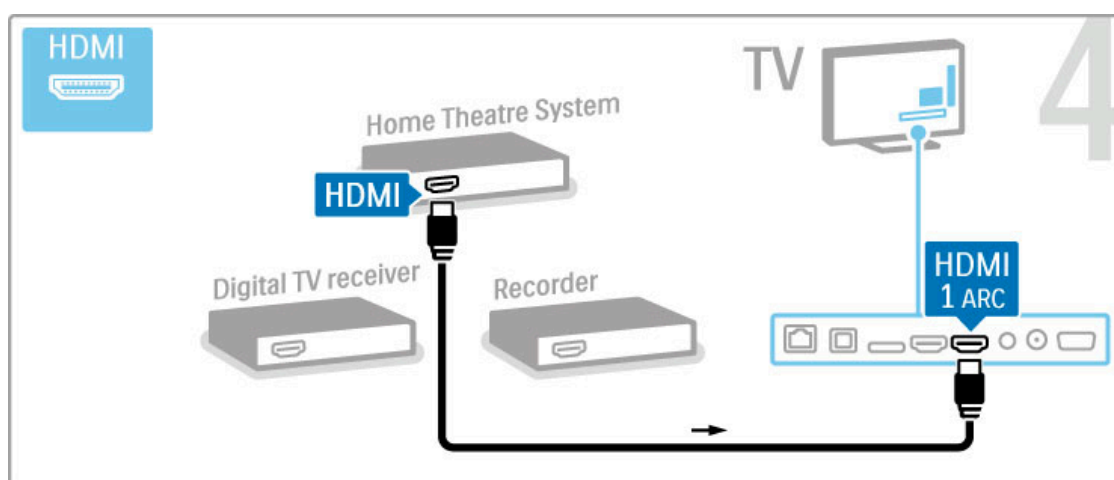

Dacă nu utilizați conexiunea HDMI-ARC pe televizor și dispozitiv, adăugați un cablu audio digital (RCA coaxial).

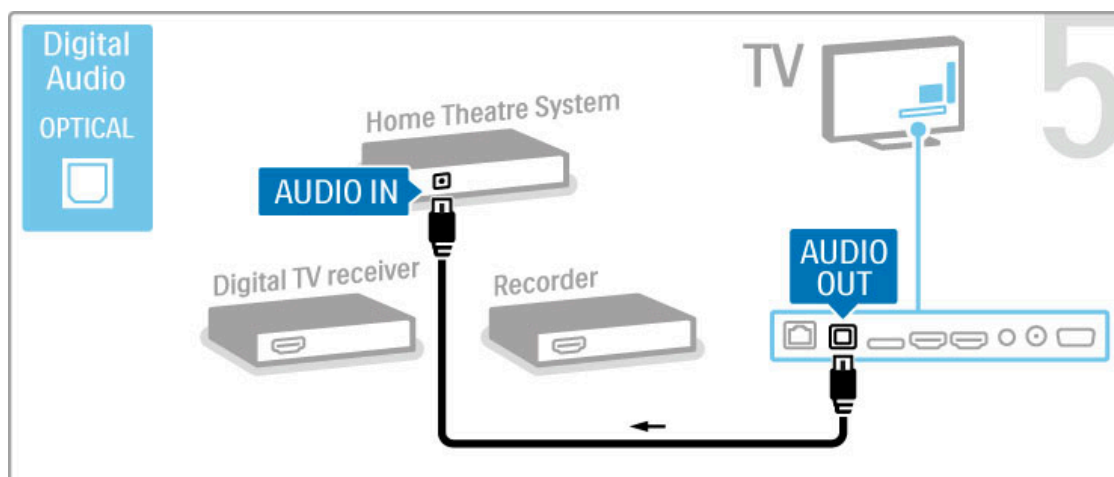

## Receiver HD digital

Dacă utilizați un receptor digital pentru a viziona la televizor (un set top box - STB) și nu utilizați telecomanda televizorului, dezactivați oprirea automată. Acest lucru va împiedica oprirea automată a televizorului după o perioadă de 4 ore în care nu a fost apăsată nicio tastă de pe telecomanda televizorului.

Pentru a dezactiva oprirea automată, apăsați tasta **verde** în timp ce vizionați canalele TV și selectați **Oprire automată** și apoi **Dezactivare**.

Mai întâi, utilizați 2 cabluri de antenă pentru a conecta dispozitivul la televizor.

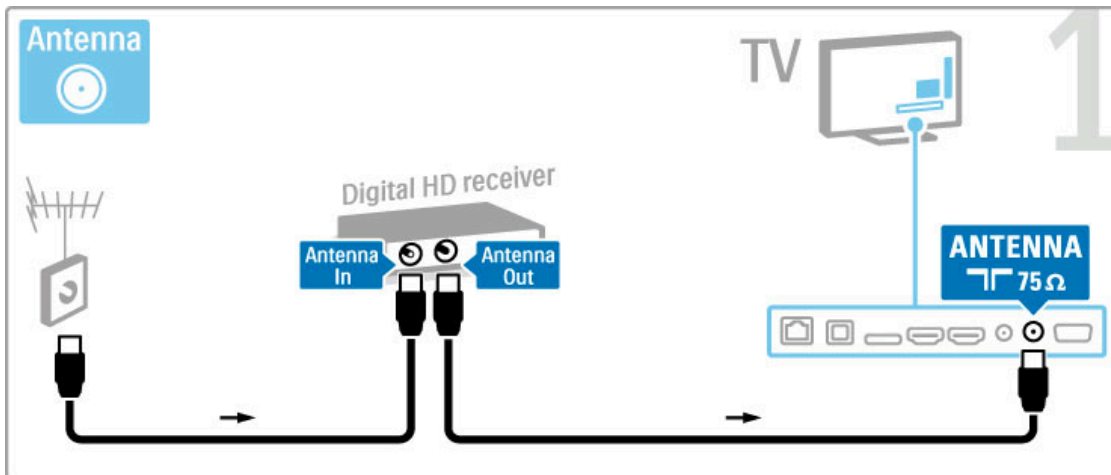

Utilizați un cablu HDMI pentru a conecta dispozitivul la televizor.

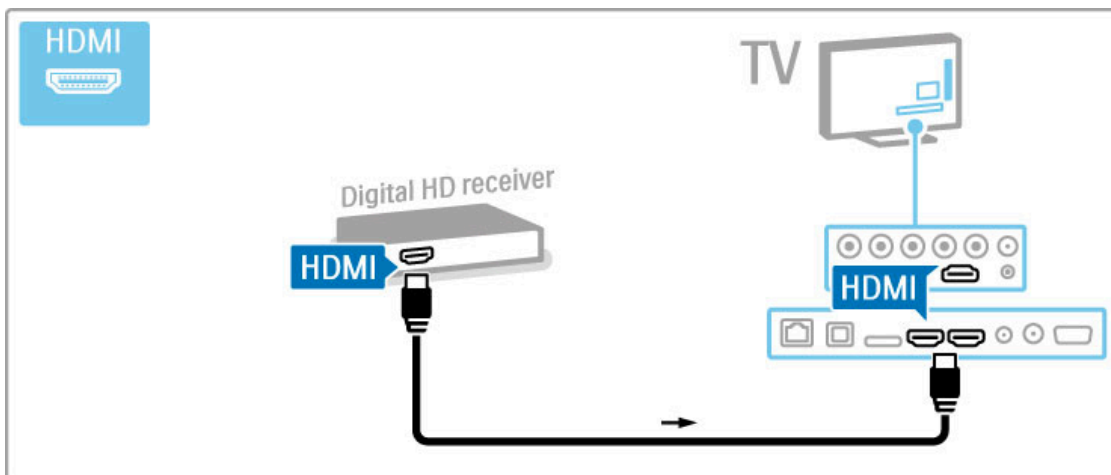

---

## 5.4 Mai multe dispozitive

---

### Joc

Conectați o consolă de jocuri în partea laterală sau la spatele televizorului. Puteți utiliza o conexiune HDMI, YPbPr sau Scart. Dacă consola dvs. de jocuri are numai Video (CVBS) și ieșire Audio S/D, utilizați un adaptor **Video Audio S/D la Scart** pentru a conecta la conexiunea Scart.

Citiți mai multe despre Jocuri în **Asistență > Mai multe despre TV > Jocuri**.

Utilizați un cablu HDMI pentru a conecta dispozitivul în partea laterală a televizorului.

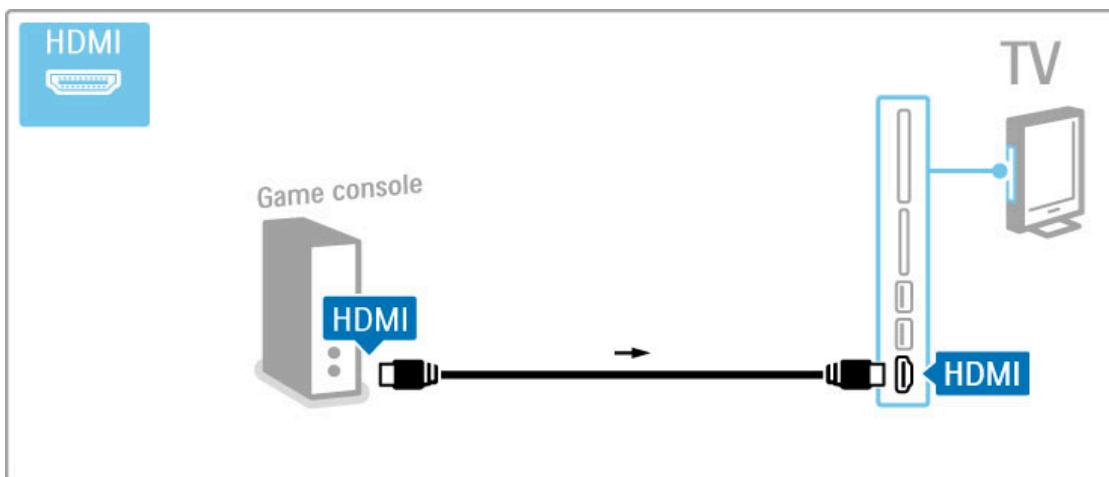

Sau utilizați un adaptor Scart pentru a conecta dispozitivul la televizor.

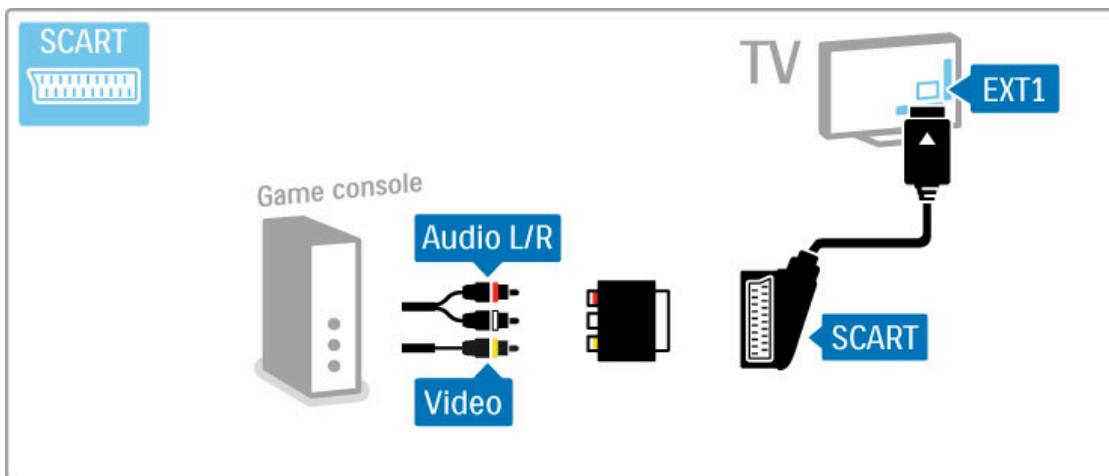

---

### Joc pentru HD

Utilizați un cablu HDMI sau cabluri YPbPr și Audio S/D pentru a conecta la televizor o consolă de jocuri de înaltă definiție.

Pentru a conecta o Consolă de jocuri HD, citiți **Ajutor > Conexiuni > Conectare mai multe dispozitive > Joc**.

---

### Cameră foto

Pentru a vizualiza imaginile stocate pe camera foto digitală, puteți conecta camera direct la televizor. Utilizați conexiunea USB de pe partea laterală a televizorului pentru conectare. Activați camera după ce ați realizat conexiunea.

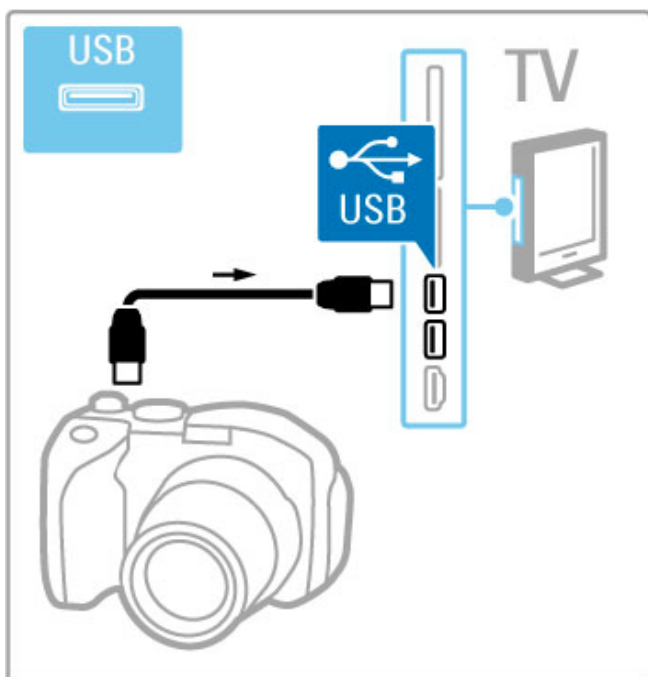

Dacă lista cu conținutul camerei nu apare automat, este posibil să trebuiască se setați camera pentru a transfera conținutul cu PTP (Picture Transfer Protocol - Protocol de transfer imagini). Citiți manualul de utilizare al camerei foto digitale.

## Cameră video

Conectați o cameră video în partea laterală sau în partea din spate a televizorului. Puteți utiliza o conexiune HDMI, YPbPr sau Scart. În cazul în care camera dvs. video are numai Video (CVBS) și ieșire Audio S/D, utilizați un adaptor **Video Audio S/D la Scart** pentru a conecta la conexiunea Scart.

Consultați paginile următoare pentru a conecta camera video.

Utilizați un cablu HDMI pentru a conecta camera video în partea laterală a televizorului.

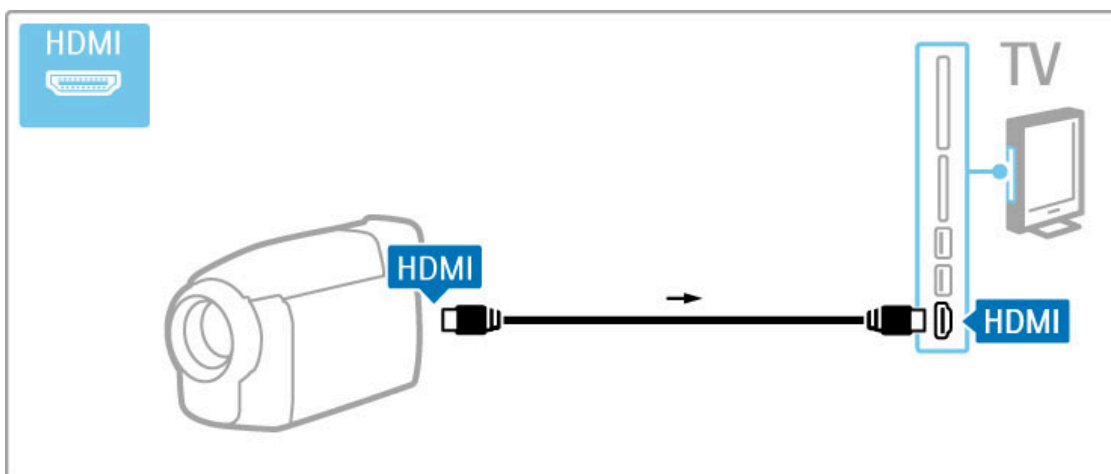

Sau utilizați un adaptor Scart pentru a conecta dispozitivul la televizor.

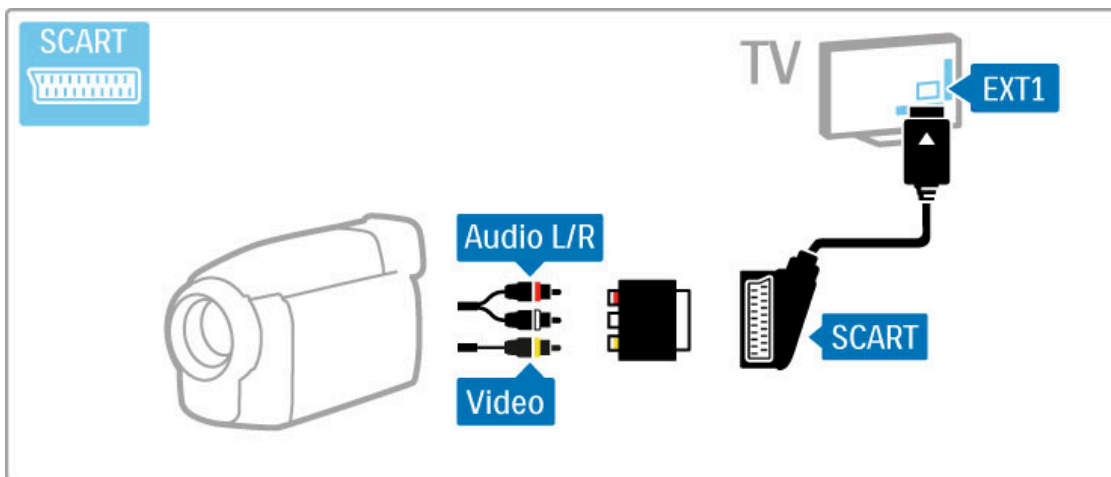

## TV ca monitor PC

Puteți conecta televizorul la rețeaua dvs. wireless la domiciliu, iar cu Wi-Fi MediaConnect puteți utiliza televizorul ca monitor PC. Citiți **Asistență > Configurare > Rețea > Wi-Fi MediaConnect**.

Citiți în continuare pentru a conecta un calculator la televizor ca un monitor PC cu cablu. Puteți utiliza un cablu VGA sau un adaptor DVI la HDMI.

Utilizați cablul VGA pentru a conecta PC-ul la conectorul VGA și un cablu audio L/R pentru a conecta VGA Audio L/R la spatele televizorului.

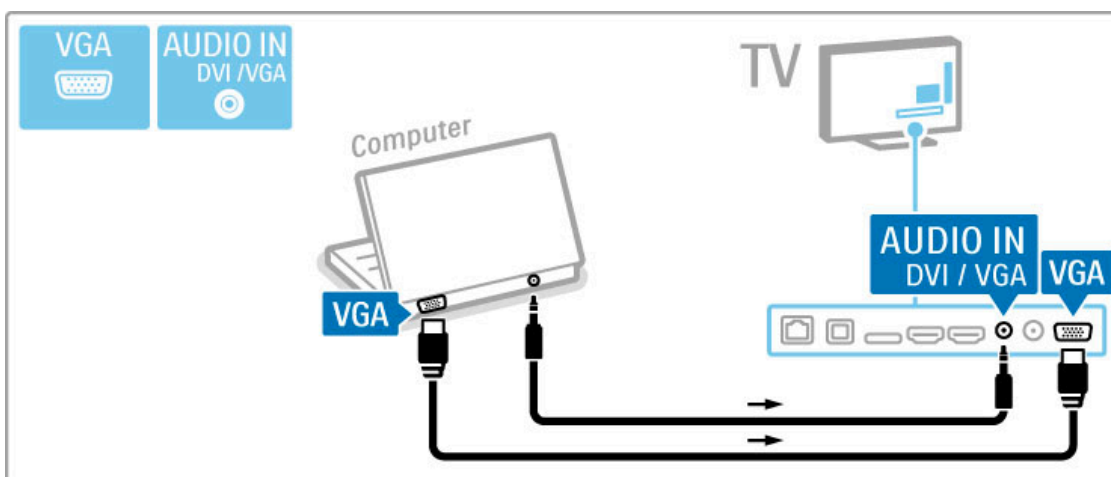

Utilizați un adaptor DVI la HDMI pentru a conecta PC-ul la HDMI și un cablu audio S/D pentru conectare la Audio S/D din spatele televizorului.

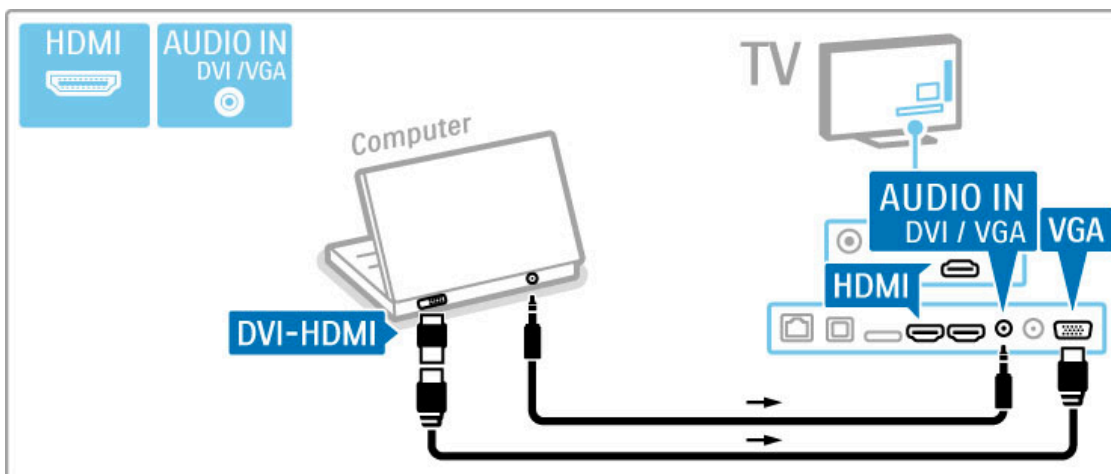

### Setarea ideală a televizorului

Setați formatul Imagine TV la Nescalat pentru cea mai bună claritate a imaginii. În timpul vizionării, apăsați **≡ OPTIUNI**, selectați **Format imagine** și selectați **Nescalat**.

Pentru o listă a rezoluțiilor acceptate, consultați **Ajutor** > **Specificații** > **Rezoluții de afișare**.

---

## Decodor

Utilizați un cablu scart pentru a conecta un decodor care decodează canalele de antenă analogice. Utilizați conectorul **EXT1** de la spatele televizorului.

Trebuie să definiți canalul TV ca fiind decodabil. Apoi atribuiți conexiunea unde este conectat decodorul.

Pentru a atribui acest canal TV, apăsați **🏠** > **Configurare** > **Setări canal** > **Decodor**. Selectați **Canal** pentru a configura canalul pe care doriți să-l decodați. Selectați **Stare** pentru a seta conexiunea pe care o utilizați pentru decodor.

---

## 5.5 Rețea

---

### Wireless

Pentru a configura conectarea la rețeaua wireless, citiți **Ajutor** > **Configurare** > **Rețea**.

---

### Cu cablu

Pentru a configura conectarea cu cablu la rețea, citiți **Ajutor** > **Configurare** > **Rețea**

Conectați routerul la televizor cu un cablu de rețea. Pentru a îndeplini reglementările EMC, utilizați un cablu Ethernet FTP Cat. 5E ecranat.

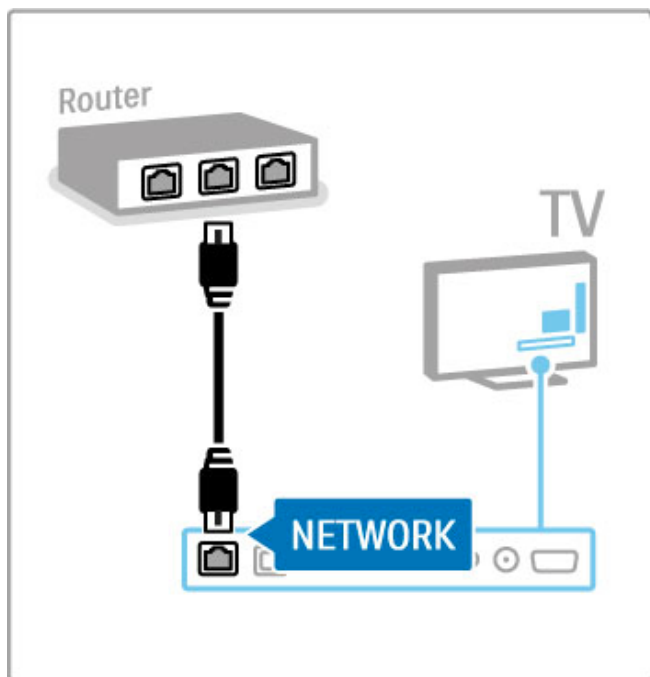



---

## 5.6 Card SD

---

### Dimensiune memorie

Pentru a memora clipuri video descărcate de pe un Magazin video de pe Net TV, este necesar să introduceți un card SD de memorie în slotul pentru card SD al televizorului. După formatare, lăsați în permanență cardul în slot.

#### Dimensiune card de memorie SD

Utilizați un card de memorie SD HC (capacitate ridicată) cu o capacitate de stocare de cel puțin 4 GB.

Pentru clipuri video la înaltă definiție (HD), utilizați un card SD cu o capacitate de stocare de cel puțin 8 GB. Utilizați un card de viteză clasa 2 sau superioară.

Citiți mai multe despre împrumutarea clipurilor video în **Asistență** > **Mai multe despre TV** > **Net TV** > **Magazine video**.

---

### Introduceți cardul

Asigurați-vă că deblocați cardul SD de memorie înainte să-l introduceți.

Pentru a formata cardul SD, porniți televizorul și introduceți cardul SD în slotul pentru card SD. Televizorul va începe automat formatarea. Lăsați în permanență cardul SD în slot.

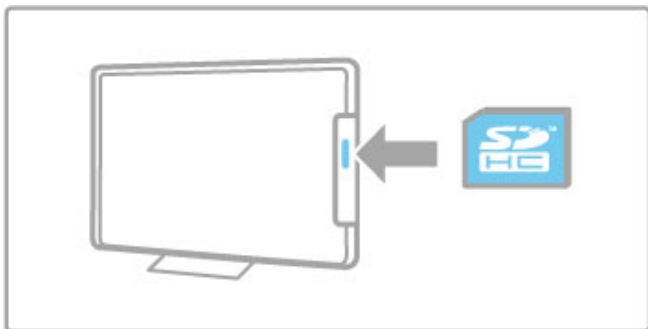

---

## 5.7 Interfață comună CAM

---

### CAM

Canalele TV digitale codate pot fi decodate cu un modul de acces condiționat (CAM). Operatorii de servicii TV digitale furnizează CAM atunci când vă abonați la serviciile lor. Contactați un operator de servicii TV digitale pentru a afla mai multe informații și a consulta termenii și condițiile.

#### Introduceți un CAM

Opriți televizorul înainte de a insera modulul CAM.

Căutați pe CAM metoda de introducere corectă. Introducerea incorectă poate deteriora CAM și televizorul.

Căutați slotul de interfață comună de pe spatele televizorului. Introduceți modulul CAM ușor, cât de departe intră, și lăsați-l în slot permanent.

Pot trece câteva minute înainte de activarea CAM. Scoaterea CAM va dezactiva serviciul pe televizor.

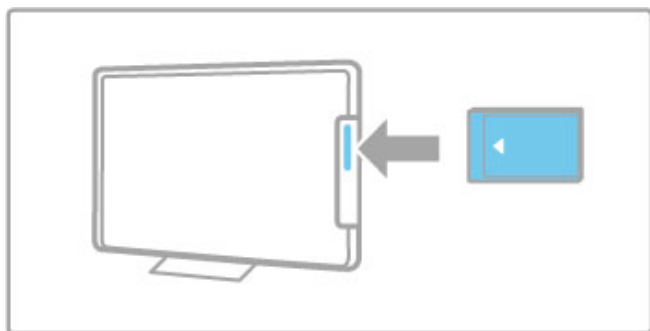

#### Urmărirea unui serviciu CAM

Dacă este introdus un modul CAM și a fost plătit abonamentul, televizorul afișează programul furnizorului de servicii TV digitale. Aplicațiile, funcționarea lor, conținutul și mesajele de pe ecran provin integral de la serviciul CAM.

#### Setări CAM

Pentru a seta parole sau coduri PIN pentru serviciul CAM, apăsați **🏠 > Configurare > Setări canal > Interfață comună**. Selectați furnizorul CAM și apăsați **OK**.

---

### CI+

Acest televizor este compatibil cu accesul condiționat CI+. CI+ permite furnizorilor de servicii să ofere programe digitale HD premium precum filme și sport cu un nivel înalt de protecție la copiere.

Pentru a introduce un CI+ CAM, citiți capitolul **CAM - Modul de acces condiționat**.

---

# 6 Depanare

---

## 6.1 Informații de contact

Dacă sfaturile și sugestiile din Depanare nu vă ajută să rezolvați problema, încercați să opriți și să reporniți televizorul.

### **Avertisment**

Dacă televizorul se defectează, este **INTERZIS** să încercați să îl reparați singur.

### **Asistență pentru clienți**

Dacă problema televizorului nu este rezolvată, puteți apela linia telefonică a Philips Consumer Care din țara dvs. Căutați modelul și numărul de serie ale televizorului înainte de a efectua apelul.

Găsiți numărul de telefon pe documentația care însoțește televizorul dvs. Sau consultați site-ul nostru Web

**[www.philips.com/support](http://www.philips.com/support)**

### **Modelul și numărul de serie al televizorului**

Găsiți aceste numere pe eticheta ambalajului sau pe eticheta cu tipul televizorului din spatele sau partea inferioară a televizorului.

---

## 6.2 Televizor și telecomandă

### Televizorul nu pornește

- Opriți și porniți din nou televizorul utilizând comutatorul de la partea inferioară a televizorului.
- Verificați conexiunea cablului de alimentare.
- Încercați să utilizați tastele de pe televizor pentru pornire.

### Televizorul nu pornește din standby

- Verificați ca bateriile telecomenzii să nu fie complet descărcate sau slabe. Verificați-le orientarea + / -.
- Încercați să utilizați tastele de pe televizor pentru pornire.

### Televizorul nu reacționează la telecomandă

- Verificați ca bateriile telecomenzii să nu fie complet descărcate sau slabe. Verificați-le orientarea + / -.
- Curățați telecomanda și lentila senzorului televizorului.

- În timpul pornirii, care poate dura până la două minute cu dispozitivele conectate, televizorul și unele dispozitive externe nu răspund imediat la comenzile de la telecomandă. Dispozitivul funcționează normal și nu este deteriorat.

### Televizorul se oprește și ledul roșu clipește

- Opriți și porniți din nou televizorul utilizând comutatorul de la partea inferioară a televizorului. Verificați dacă este spațiu suficient pentru ventilație. Așteptați până când televizorul se răcește.

Dacă televizorul nu repornește din modul standby și lumina intermitentă re apare, apălați Consumer Care.

**Ați uitat codul pentru deblocarea opțiunii Blocare pentru copii?**  
Citiți **Asistență** > **Mai multe despre TV** > **Blocări și cronometre**  
> **Blocaj copii**.

---

## 6.3 Canale TV

### Unele canale TV au dispărut

- Verificați dacă este selectată lista corectă în Liste de canale.

Apăsați **Q CĂUTARE** pentru a deschide Lista de canale, apoi apăsați **☰ OPȚIUNI** și selectați lista de care aveți nevoie cu **Selectare listă**.

- Un canal poate fi ascuns în Lista de canale. Citiți mai multe despre Lista de canale în **Asistență > Utilizarea televizorului > Vizionare TV > Listă de canale**.

### Nu s-a găsit niciun canal digital în timpul instalării

- Verificați dacă televizorul acceptă DVB-T sau DVB-C în țara dvs. Consultați abțibildul „Compatibilitate națională cu televiziunea digitală” de pe spatele televizorului.

## 6.4 Imagine și sunet

### Nu există imagine.

- Verificați dacă antena este conectată corect.
- Verificați dacă este selectat și conectat corespunzător dispozitivul corect.
- Verificați setarea de contrast sau luminozitate în **🏠** > **Configurare** > **Setări TV** > **Imagine** > **Contrast** sau **Luminozitate**.

### Imaginea este de calitate slabă

- Vremea rea poate influența calitatea imaginii.
- Verificați dacă antena este conectată corect.
- Dispozitivele audio fără împământare, becurile cu neon, clădirile înalte sau munții pot influența calitatea imaginii. Încercați să îmbunătățiți imaginea schimbând poziția antenei sau plasând dispozitivele departe de televizor.

- Verificați să fie selectat sistemul TV corect din meniul Instalare manuală.
- Dacă semnalul este slab doar pentru un anumit canal, încercați să reglați fin acest canal din meniul Reglare fină. Citiți **Asistență** > **Configurare** > **Canale** > **Instalare manuală - analog**.

### Imaginea are o culoare de calitate slabă

- Verificați setările de culoare din **🏠** > **Configurare** > **Setări TV**. Sau apăsați **☰** **OPȚIUNI** pentru a selecta o setare **Imagine inteligentă**.

### Întârziere a imaginii când este conectată o consolă de jocuri

- Pentru a împiedica întârzierea imaginii, apăsați **☰** **OPȚIUNI**, selectați **Imagine inteligentă** > **Joc**.

### Televizorul nu reține setările mele atunci când îl redeschid

- Verificați dacă televizorul este setat la locația **Acasă**. Apăsați **🏠** > **Configurare** > **Setări TV** > **Preferințe** > **Locație**.

### Imaginea nu se potrivește pe ecran

- Apăsați **☰** **OPȚIUNI**, **Format imagine** și selectați **Umplere ecran**.

### Poziția imaginii pe ecran nu este corectă

- Pentru a corecta o imagine deplasată, apăsați **☰** **OPȚIUNI** și selectați **Deplasare imagine**. Utilizați tastele de navigare pentru a regla poziția imaginii. Apăsați **OK** pentru a opri deplasarea imaginii.

- Dacă sunt vizibile margini distorsionate ale ecranului, apăsați **🏠** > **Configurare** > **Setări TV** > **Imagine** > **Margini ecran** și utilizați bara de glisor pentru a mări ușor imaginea.

### Există imagine dar nu și sunet

- Verificați că volumul nu este setat la 0.
- Verificați că sunetul nu a fost oprit cu **🔇**.
- Verificați ca toate cablurile să fie conectate corect.
- Dacă nu este detectat niciun semnal sonor, televizorul oprește automat sunetul. Aceasta este funcționare normală și nu reprezintă o defecțiune.

### Sunetul are o calitate slabă

- Încercați orice setare de Sunet inteligent, apăsați **☰** **OPȚIUNI**, **Sunet inteligent**.
- Verificați ca sunetul să fie setat la Stereo.

### Sunetul provine de la o singură boxă

- Verificați setarea Balans. Apăsați **🏠** > **Configurare** > **Setări TV** > **Sunet** > **Balans**. Utilizați bara de glisor pentru a seta balansul.

### Întârziere sunet

- Dacă există o nesincronizare a semnalului audio cu semnalul video atunci când sunetul vine de la un sistem Home Theatre, trebuie să fie configurată o întârziere de sincronizare audio. Citiți mai multe despre Sincronizare semnal audio cu semnal video în **Ajutor** > **Configurare** > **Dispozitive** > **Sincronizare semnal audio cu semnal video**.

---

## 6.5 Dispozitive

### Conexiuni HDMI

- Procedura HDMI-HDCP poate dura câteva secunde înainte să apară imaginea de la un dispozitiv.
- În cazul în care televizorul nu recunoaște dispozitivul și nu are imagine, încercați să comutați la alt dispozitiv și înapoi, pentru repornirea procedurii HDCP. Sau opriți dispozitivul și reporniți-l.

- Dacă întreruperile de sunet persistă, consultați manualul de utilizare a dispozitivului pentru a verifica setările de ieșire. Dacă acest lucru nu ajută, conectați un cablu audio suplimentar.
- Dacă este utilizat un adaptor DVI-la-HDMI, verificați să fie disponibilă o conexiune audio suplimentară pentru a realiza conexiunea DVI.

### EasyLink HDMI-CEC

- Verificați dacă dispozitivul conectat suportă standardul HDMI-CEC și este configurat corect. Citiți manualul de utilizare care însoțește dispozitivul.
- Verificați conectarea corectă a cablului HDMI.
- Verificați dacă EasyLink de pe televizor și dispozitiv este pornit.
- Asigurați-vă de configurarea corectă a Controlului sistemului audio din dispozitivele dvs. audio HDMI-CEC. Citiți manualul de utilizare care însoțește dispozitivul audio.

### Afișaj PC

- Rata de înprospătare a unui PC conectat la televizor cu adaptorul VGA sau DVI la HDMI trebuie setată la 60 Hz.
- Verificați că este setat modul corect de rezoluție pe PC-ul dvs. Consultați lista din **Ajutor > Specificații > Rezoluții de afișare**.

---

## 6.6 Clipuri video, imagini și muzică

### Fișierele de pe dispozitivul meu USB nu sunt afișate

- Setează dispozitivul dvs. (cameră foto) la compatibilă 'Clasă de stocare în masă'.
- Dispozitivul USB ar putea necesita software specific pentru driver. Din păcate, acest software nu poate fi descărcat pe televizorul dvs.

• Nu toate fișierele audio și imagine sunt acceptate. Consultați lista din **Ajutor** > **Specificații** > **Multimedia**.

### Fișierele de pe un dispozitiv USB rulează cu întreruperi

- Performanța de transfer a dispozitivului USB limitează rata de transfer.

### Fișierele de pe PC-ul meu nu sunt afișate

- Pentru a căuta fișiere în rețeaua dvs. la domiciliu cu Parcurgere PC, software-ul PC-ului pentru server-ul media trebuie configurat să partajeze fișierele cu televizorul. Consultați lista de software compatibil cu serverul Media în **Ajutor** > **Specificații** > **Multimedia**.



---

## 6.7 Rețea

### Rețeaua wireless nu este găsită sau este distorsionată

- Cuptoarele cu microunde, telefoanele Dect sau alte dispozitive WiFi 11b din vecinătatea dvs. pot deranja rețeaua wireless.
- Asigurați-vă că firewall-urile din rețeaua dvs. permit accesul la conexiunea wireless a televizorului.

- Dacă rețeaua wireless nu funcționează corect acasă la dvs., încercați instalarea rețelei cu cablu. Citiți **Ajutor** > **Configurare** > **Rețea** > **Instalare cu cablu**.

### Net TV nu funcționează

- În cazul în care conexiunea la router este în bune condiții, verificați conexiunea routerului la Internet.

### Parcursul PC-ului sau a Net TV funcționează lent

- Consultați manualul de utilizare al routerului wireless pentru informații privind raza de acțiune în interior, rata de transfer și alți factori de care depinde calitatea semnalului.
- Aveți nevoie de o conexiune la internet de mare viteză (bandă largă) pentru routerul dvs.

---

# 7 Specificații

---

## 7.1 Software

---

### Versiune software

Pentru a vizualiza versiunea software curent televizor, apăsați  > **Configurare** > **Setări software** și apăsați **OK**. Selectați **Informații software curent** și citiți **Versiune**.

---

### Software open source

Acest televizor conține software open source. Philips se oferă prin prezenta să livreze la cerere o copie a codului sursă complet corespunzător pentru pachetele de software open source cu drepturi de autor utilizate în cadrul acestui produs, pentru care este solicitată această ofertă de către licențele respective.

Această ofertă este valabilă până la trei ani de la achiziția produsului pentru oricine primește aceste informații. Pentru a obține codul sursă, contactați [open.source@philips.com](mailto:open.source@philips.com). Dacă preferați să nu utilizați e-mail-ul sau dacă nu primiți confirmarea de primire într-o săptămână de la trimiterea e-mail-ului la această adresă, scrieți în limba engleză la adresa ...

**Open Source Team, Philips Electronics**  
**Intellectual Property and Standards**  
P.O. Box 220  
5600 AE Eindhoven  
Olanda

Citiți Licențele open source din **Ajutor** > **Pentru a începe** > **Licențe open source**.

## 7.2 Protecția mediului

### Eticheta energetică UE



#### Eticheta energetică UE

Eticheta energetică europeană vă informează asupra clasei de eficiență energetică a acestui produs. Cu cât clasa de eficiență energetică a acestui produs este mai verde, cu atât este mai redusă energia consumată de acesta.

Pe etichetă, găsiți clasa de eficiență energetică, consumul de curent mediu al acestui produs în uz și consumul de curent mediu pentru 1 an. De asemenea, puteți găsi valorile de consum electric al acestui produs pe site-ul Web Philips pentru țara dvs. la [www.philips.com/TV](http://www.philips.com/TV)

### Economie energie

#### Senzor de lumină

Pentru a economisi energia, senzorul integrat de lumină ambientală reduce luminozitatea ecranului televizorului când lumina înconjurătoare scade.

#### Economie energie

Setarea Imagine inteligentă de economisire a energiei combină mai multe setări ale televizorului cu scopul economisirii energiei.

#### Consum redus în regim standby

Circuitele de înaltă clasă și foarte avansate reduc consumul de energie al televizorului la un nivel extrem de redus, fără a exclude funcționalitatea constantă în standby.

#### Gestionarea consumului de energie

Gestionarea avansată a consumului de energie a acestui televizor asigură cea mai eficientă utilizare a energiei acestuia. Puteți verifica modul în care setările dvs. personale ale televizorului, nivelul de luminozitate al imaginilor de pe ecran și condițiile de lumină ambientală determină consumul relativ de energie.

Pentru a verifica consumul relativ de energie, apăsați **↑** >

**Configurare** și apăsați **▶**. Selectați **Vizualizare demonstrații** >

**Control activ** și apăsați **OK**. Selectați o setare inteligentă pentru a verifica valorile corespunzătoare.

### Casare

#### Casarea produsului și a bateriilor uzate

Produsul dvs. este proiectat și fabricat din materiale și componente de înaltă calitate, care pot fi reciclate și reutilizate.



Când acest simbol în formă de pubelă tăiată este atașat la un produs, înseamnă că produsul este acoperit de Directiva Europeană 2002/96/CE.



Informați-vă cu privire la sistemul local de colectare separată pentru produse electrice și electronice.

Acționați conform regulamentelor locale și nu aruncați produsele vechi împreună cu gunoiul menajer normal. Scoaterea din uz corectă a produselor vechi ajută la prevenirea consecințelor potențial negative asupra mediului și a sănătății umane.

Produsul dumneavoastră conține baterii asupra cărora se aplică Directiva Europeană 2006/66/CE, care nu pot fi evacuate împreună cu gunoiul menajer.



Vă rugăm să vă informați despre regulamentele locale referitoare la colectarea separată a bateriilor întrucât scoaterea din uz corectă ajută la prevenirea consecințelor potențial negative asupra mediului și a sănătății umane.

---

## 7.3 Putere și recepție

---

### Alimentare

Specificațiile produsului pot fi modificate fără preaviz. Pentru mai multe detalii privind specificațiile acestui produs consultați [www.philips.com/support](http://www.philips.com/support).

#### Alimentare

- Sursă de alimentare principală: 220-240 V c.a. +/-10%
- Temperatură ambiantă: de la 5 °C la 35 °C
- Consum de energie în standby: < 0,15 W
- Funcții pentru economisirea energiei: Senzor de lumină, Mod Eco, Dezactivare sonor imagine (pentru radio), Cronometru deconectare automată, meniu Setări ecologice.

---

### Recepție

- Intrare antenă: 75 ohm coaxial (IEC75)
- Benzi pentru tuner: Hyperband, S-Channel, UHF, VHF
- DVB : DVB-T (antena terestră) COFDM 2K/8K, DVB-C (cablu) QAM

- Redare video analogică: NTSC, SECAM, PAL
- Redare video digitală: MPEG2 SD/HD (ISO/IEC 13818-2), MPEG4 SD/HD (ISO/IEC 14496-10)
- Redare audio digitală (ISO/IEC 13818-3)

Consultați țările selectate pe plăcuța cu date tehnice a televizorului

---

## 7.4 Ecran și sunet

### Afișaj / Imagine

- Dimensiune diagonală:
  - 32PFL9606: 81 cm / 32"
- 3DMax
- Îmbunătățire imagine:
  - motor Perfect Pixel HD
  - Clear LCD de 200 Hz
  - Gamut lat color
  - Scanare cu iluminare din spate
  
- Tip afișaj: LCD Full HD, iluminare din spate LED
- Rezoluție panou: 1920 x 1080 p
- Procesare culori: 2250 miliarde de culori 17 bit RGB
- Luminozitate: 500 cd/m<sup>2</sup>
- Contrast dinamic: 500.000:1
- Timp de răspuns (tipic): 0,5 (BEW echiv.) ms

### Sunet

- Putere de ieșire (RMS): 2 x 15 W
- Dolby Digital Plus, Dolby Pulse - Dolby și simbolul D dublu sunt mărci comerciale înregistrate ale Dolby Laboratories.
- Tipuri boxe: 2 woofere cu ambianță sonoră în poziție verticală

---

## 7.5 Rezoluții de afișare

### Formate video

Rezoluție — Rată de reîmprospătare

- 480i - 60 Hz
- 480p - 60 Hz
- 576i - 50 Hz
- 576p - 50 Hz
- 720p - 50 Hz, 60 Hz
- 1080i - 50 Hz, 60 Hz
- 1080p - 24 Hz, 25 Hz, 30 Hz
- 1080p - 50 Hz, 60 Hz

### Formate pentru calculator

Rezoluții (printre altele)

- 640 × 480p — 60 Hz
- 800 × 600p — 60 Hz
- 1024 × 768p — 60 Hz
- 1280 × 768p — 60 Hz
- 1360 × 765p — 60 Hz
- 1360 × 768p — 60 Hz
- 1280 × 1024p — 60 Hz
- 1920 × 1080i — 60 Hz
- 1920 × 1080p — 60 Hz

---

## 7.6 Multimedia

### Conexiuni

- USB 2.0
- Ethernet LAN RJ-45
- Wi-Fi 802.11b/g/n (încorporat)

### Sisteme de fișiere USB acceptate

- FAT 16, FAT 32, NTFS

### Formate de redare

- Recipiente: MPEG Program Stream, MPEG Transport Stream, AVI, MPEG-4, Matroska, Windows Media, ASF
- Codec-uri video: MPEG-1, MPEG-2, MPEG-4 Part 2, MPEG-4 AVC (H264), WMV9
- Codec-uri audio: MP3, AAC, HE-AAC V1, HE-AAC V2, WMA, AC3
- Codec-uri de imagine: JPEG
- Limitări: WMA (V2 până la V9.2), MPEG-4 AVC (până la nivelul 4.0)

### Software-ul pentru server-ul media acceptat DLNA (DMS)

- Windows Media Player 11 (pentru Microsoft Windows XP, Vista sau Windows 7)
- TVersity 1.9.3 (pro)(pentru Windows XP)
- Twonky Media — PacketVideo 4.4.9 (pentru PC și Intel MacOX)
- Nero 9 — Nero MediaHome (pentru Microsoft Windows XP)
- Sony Vaio Media Server (pentru Microsoft Windows XP sau Vista)

- Sony PS3 media server (pentru Windows XP)
- Google Media Server (Google desktop)(pentru Windows XP)
- DiXiM (pentru Windows XP)
- Macrovision Network Media Server (pentru Windows XP)
- Philips NAS SPD8020 (v. 1.2.9.47)
- Fuppes (pentru Linux)
- uShare (pentru Linux)

### Dispozitive mobile DLNA acceptate (DMS/DMC)

- Nokia N78, N80, N81, N82, N92, N93, N93i, N95, N96, N800, N810
- Samsung SGH-i780

### Reglementări ESD

Acest aparat întrunește criteriile de performanță A pentru ESD. În cazul în care aparatul nu repomește în modul DLNA din cauza unei descărcări electrostatice, este necesară intervenția utilizatorului.



---

## 7.7 Conectivitate

### TV Rear

- EXT1 Scart: Audio S/D, intrare CVBS, RGB
- EXT2 YPbPr: Y Pb Pr, Audio S/D
- VGA (D-sub 15), intrare Audio (mini-jack stereo 3,5 mm)
- Intrare HDMI 1 ARC (v1.4 - 3D)
- Intrare HDMI 2 (v1.4 - 3D)
- Intrare HDMI 3 (v1.4 - 3D)
- Intrare audio (DVI la HDMI / VGA) (mini-jack stereo 3,5 mm)

- Ieșire audio S/D — afișare sincronizată (optică)
- Căști (mini-jack stereo 3,5 mm)
- Rețea LAN — (RJ45)

### Parte laterală televizor

- Intrare laterală HDMI (v1.4 - 3D)
- 2x USB
- Slot interfață comună (CAM)
- Slot pentru card SD (SD de mare capacitate) (ca memorie de stocare video)

---

## 7.8 Dimensiuni și greutate

### 32PFL9606

Lățime 761 mm

Înălțime 478 mm

Adâncime 34 mm

Greutate ±9 kg

. . . cu suport TV

Înălțime 533 mm

Adâncime 214 mm

Greutate ±12 kg

UMv 3104 327 0049.1 - 110503

# Index

## 3

3D, pomire 23

## A

Acces universal 47  
Adaptor DVI la HDMI 50  
Ambilight, activare 40  
Ambilight, configurare 40  
Asistență pentru clienți 67  
Asistență, Căutare 13

## B

Balans 38  
Benzi negre 22

## C

Calitate recepție 43  
CAM 66  
Canal, actualizare 42  
Canal, ascundere 20  
Canal, favorit 20  
Canal, redenumire 20  
Canal, reordonare 19  
Canal, schimbare 19  
Canale radio 19  
Card de memorie SD 28  
Card SD card, instalare 65  
Ceas 43  
CI+ 66  
Clip video HD 6  
Cod de blocare 37  
Conexiune HDMI 50  
Conexiune video (CVBS) 51  
Conexiuni 50  
Consolă de jocuri 36  
Consum de curent electric 75  
Copiere listă canale 42  
Criptare de securitate WPA 44  
Criptare securitate de tip WEP 44  
Culoare Ambilight 40  
Culoare perete 40  
Căutare 17

## D

Deplasare imagine 18  
Descrierea audio 47  
Dispozitiv, adăugare 17  
Dispozitiv, redenumire 17  
Dispozitiv, reordonare 17  
Dispozitiv, ștergere 17  
DVB 43

## E

EasyLink, telecomandă 46  
ESD 80  
Evaluare 37

## F

Fotografii 32  
Fotografii, prezentare diapozitive 32

## G

Gamma 38

## H

Hbb TV 29  
Hbb TV, blocare 29  
Hbb TV, pagini 29  
HD TV 6  
HDMI ARC 50

## L

Listă de canale, Opțiuni 19  
Listă selectare 19

## M

Margini ecran 38  
Meniul Acasă 17  
Meniul Opțiuni 18  
Meniul Reglare 17  
Metodă de criptare 44  
MHP 29  
Mod surround 15  
Motor Perfect Pixel HD 38  
Muzică și fotografii 32

## N

Net TV 27  
Net TV, conexiune 27  
Net TV, deschidere 27  
Nume rețea TV 45

## O

Ochelari 3D 23  
Online, închiriere video 28  
Oprire automată 39

## P

PC, conectare 32  
PC, monitor 62  
PC, parcurgere 32  
Player DVD, conectare 52

## R

Reciclarea produsului 75  
Redare clipuri video 32  
Redare la atingere 15  
Rețea la domiciliu 44  
Rețea, Conectare cu cablu 64  
Rețea, instalare cu cablu 45  
Rețea, instalare wireless 44  
Router 44

## S

Selectare video 19  
Semnal video pe componente YPbPr 50  
Senzor în infraroșu 15  
Setare inteligentă, sunet 21  
Setări ecologice 39  
Setări imagine 38  
Setări inteligente, resetare 38  
Setări sunet 38  
Slot standard de interfață 66  
Software open source 74  
Software server media 80  
Software, actualizare Internet 48  
Software, actualizare USB 48  
Software, versiune curentă 48  
Standby sistem 15  
Subtitrare, comutare automată 46  
Subtitrări, activate când nu este sonor 26  
Subtitrări, limbă 26  
Sunet surround 18

## T

Tastatură, pe ecran 20  
Teletext, configurare 31  
Teletext, Ecran dual 30  
Teletext, Vedere T.O.P. 30  
Teletext, înghețare 30  
Text Digital 30  
Turul televizorului 5

## U

Unitate hard disk USB 34

Unitate hard disk USB, instalare 34  
USB, navigare 32

## **V**

Vizionare TV 19  
Volum căști 38

## **W**

WPS (Configurare protejată Wi-Fi) 44

## **Î**

Înterupere Live TV 34  
Înterupere Live TV, instalare 34  
Întârziere ieșire audio 46

## Europe

### CE Declaration of conformity

#### English

Hereby, Philips Innovative Applications N.V. declares that this television is in compliance with the essential requirements and other relevant provisions of Directive 1999/5/EC.

#### Deutsch

Hiermit erklärt Philips Innovative Applications N.V. dass sich das Fernsehgerät in Übereinstimmung mit den grundlegenden Anforderungen und den übrigen einschlägigen Bestimmungen der Richtlinie 1999/5/EG befindet.

#### Français

Par la présente Philips Innovative Applications N.V. déclare que cet appareil de télévision est conforme aux exigences essentielles et aux autres dispositions pertinentes de la directive 1999/5/CE.

#### Nederlands

Hierbij verklaart Philips Innovative Applications N.V. dat deze televisie in overeenstemming is met de essentiële eisen en de andere relevante bepalingen van richtlijn 1999/5/EG.

#### Español

Por medio de la presente Philips Innovative Applications N.V. declara que el televisor cumple con los requisitos esenciales y cualesquiera otras disposiciones aplicables o exigibles de la Directiva 1999/5/CE.

#### Italiano

Con la presente Philips Innovative Applications N.V. dichiara che questo televisore è conforme ai requisiti essenziali ed alle altre disposizioni pertinenti stabilite dalla direttiva 1999/5/CE.

#### Português

Philips Innovative Applications N.V. declara que este televisor está conforme com os requisitos essenciais e outras disposições da Directiva 1999/5/CE.

#### Ελληνικά

ΜΕ ΤΗΝ ΠΑΡΟΥΣΑ Η Philips Innovative Applications N.V. ΔΗΛΩΝΕΙ ΟΤΙ Η ΤΗΛΕΟΡΑΣΗ ΣΥΜΜΟΡΦΟΝΕΤΑΙ ΠΡΟΣ ΤΙΣ ΟΥΣΙΩΔΕΙΣ ΑΠΑΙΤΗΣΕΙΣ ΚΑΙ ΤΙΣ ΛΟΙΠΕΣ ΣΧΕΤΙΚΕΣ ΔΙΑΤΑΞΕΙΣ ΤΗΣ ΟΔΗΓΙΑΣ 1999/5/ΕΚ.

#### Svenska

Härmed intygar Philips Innovative Applications N.V. att denna TV står i överensstämmelse med de väsentliga egenskapskrav och övriga relevanta bestämmelser som framgår av direktiv 1999/5/EG.

#### Norsk

Philips Innovative Applications N.V. erklærer herved at utstyret TV er i samsvar med de grunnleggende krav og øvrige relevante krav i direktiv 1999/5/EF.

#### Dansk

Undertegnede Philips Innovative Applications N.V. erklærer herved, at dette TV overholder de væsentlige krav og øvrige relevante krav i direktiv 1999/5/EF.

#### Suomi

Philips Innovative Applications N.V. vakuuttaa täten että tämä televisio on direktiivin 1999/5/EY oleellisten vaatimusten ja sitä koskevien direktiivin muiden ehtojen mukainen.

#### Polski

Firma Philips Innovative Applications N.V. niniejszym oświadcza, że 'Telewizor' jest zgodny z zasadniczymi wymogami oraz pozostałymi stosownymi postanowieniami Dyrektywy 1999/5/EC.

#### Magyar

Alulírott, Philips Innovative Applications N.V. nyilatkozom, hogy a televízió megfelel a vonatkozó alapvető követelményeknek és az 1999/5/EC irányelv egyéb előírásainak.

#### Česky

Philips Innovative Applications N.V. tímto prohlašuje, že tento televizor je ve shodě se základními požadavky a dalšími příslušnými ustanoveními směrnice 1999/5/ES.

#### Slovensky

Philips Innovative Applications N.V. týmto vyhlasuje, že tento televizor spĺňa základné požiadavky a všetky príslušné ustanovenia Smernice 1999/5/ES.

#### Slovensko

Philips Innovative Applications N.V. izjavlja, da je ta televizor v skladu z bistvenimi zahtevami in ostalimi relevantnimi določili direktive 1999/5/ES.

#### Eesti

Käesolevaga kinnitab Philips Innovative Applications N.V. seadme Teler vastavust direktiivi 1999/5/EÜ põhinõuetele ja nimetatud direktiivist tulenevatele teistele asjakohastele sätetele.

#### Latviski

Ar šo Philips Innovative Applications N.V. deklarē, ka 'Televizors' atbilst Direktīvas 1999/5/EK būtiskajām prasībām un citiem ar to saistītajiem noteikumiem.

#### Lietuvių

Šiuo Philips Innovative Applications N.V. deklaruoją, kad šis 'Televizorius' atitinka esminius reikalavimus ir kitas 1999/5/EB Direktyvos nuostatas.

#### Malti

Hawnhekk, Philips Innovative Applications N.V. jiddikjara li dan 'Television' jikkonforma mal-htigijiet essenzjali u ma provvedimenti oħrajn relevanti li hemm fid-Direttiva 1999/5/EC.

#### Íslenska

Hér með lýsir Philips Innovative Applications N.V. yfir því að 'Television' er í samræmi við grunnkröfur og aðrar kröfur, sem gerðar eru í tilskipun 1999/5/EC.

A copy of the Declaration of Conformity is available at : <http://www.philips.com/support>



This equipment may be operated in the following European countries ...

AT	BE	BG	CH	CY	CZ
DE	DK	EE	ES	FI	FR
GB	GR	HU	IE	IS	IT
LI	LT	LU	LV	MT	NL
NO	PL	PT	RO	SE	SK
SL	TR				

This equipment can be operated in other non-European countries.

#### Italia

Sistema TV wireless  
Informazioni sulle normative applicabili

Per il mercato italiano

- uso privato: Decreto legislativo . 259 1/8/2003 Codice delle comunicazioni elettroniche. In particolare, l'articolo 104 specifica i casi in cui occorre richiedere un'autorizzazione generale, mentre l'Art. 105 indica i casi in cui l'utilizzo è libero
- regolamentazione della fornitura dell'accesso RLAN del pubblico alle reti e ai servizi pubblici di comunicazione elettronica (es. sistema TV wireless). Decreto ministeriale 28/5/2003 e relative modifiche, e Art. 25 (autorizzazione generale per reti e servizi di comunicazione elettronica) del Codice delle comunicazioni elettroniche
- uso privato: Decreto ministeriale 12/7/2007



# Contact information

<b>Argentina</b>	0800 8888 7532 (gratuito)	<b>Magyarország</b>	06 80018 189 (Ingyenes hívás)
<b>België / Belgique</b>	0800 80 190 (gratis / gratuit) CHAT <a href="http://www.philips.com/support">www.philips.com/support</a>	<b>Nederland</b>	0800 023 0076 (gratis) CHAT <a href="http://www.philips.com/support">www.philips.com/support</a>
<b>Brazil</b>	0800 701 0203 Sao Paulo (11) 2121 0203	<b>Norge</b>	2270 8111 (lokalsamtale) CHAT <a href="http://www.philips.com/support">www.philips.com/support</a>
<b>България</b>	+3592 489 99 96 (Местен разговор)	<b>Österreich</b>	0800 180 016 (kostenlos) CHAT <a href="http://www.philips.com/support">www.philips.com/support</a>
<b>Česká republika</b>	800 142840 (Bezplatný hovor)	<b>Polska</b>	022 3491504 (połączenie lokalne)
<b>China / 中国</b>	4008 800 008	<b>Portugal</b>	800 780 903 (grátis) CHAT <a href="http://www.philips.com/support">www.philips.com/support</a>
<b>Danmark</b>	3525 8759 (lokalt opkald) CHAT <a href="http://www.philips.com/support">www.philips.com/support</a>	<b>România</b>	0800 894910 (gratis)
<b>Deutschland</b>	0800 000 7520 (kostenlos) CHAT <a href="http://www.philips.com/support">www.philips.com/support</a>	<b>Россия</b>	- Москва (495) 961-1111 - Местный звонок - 8-800-200-0880 - Местный звонок CHAT <a href="http://www.philips.com/support">www.philips.com/support</a>
<b>Ελλάδα</b>	0 8000 3122 1280 Κλήση χωρίς χρέωση	<b>Suisse / Schweiz / Svizzera</b>	0800 002 050 (kostenlos / gratuit / gratuito)
<b>España</b>	900 800 655 (gratuito) CHAT <a href="http://www.philips.com/support">www.philips.com/support</a>	<b>Србија</b>	+381 114 440 841 (Lokalni poziv)
<b>Estonia</b>	6008600 (local)	<b>Slovakia</b>	0800 004537 (Bezplatný hovor)
<b>France</b>	0805 025 510 (gratuit) CHAT <a href="http://www.philips.com/support">www.philips.com/support</a>	<b>Slovenija</b>	00386 1 280 95 00 (Lokalni klic)
<b>Hrvatska</b>	01 6403 776 (Lokalni poziv)	<b>Suomi</b>	09 23113415 (paikallispuhelu) CHAT <a href="http://www.philips.com/support">www.philips.com/support</a>
<b>Italia</b>	800 088 774 (gratuito) CHAT <a href="http://www.philips.com/support">www.philips.com/support</a>	<b>Sverige</b>	08 5792 9100 (lokalsamtal) CHAT <a href="http://www.philips.com/support">www.philips.com/support</a>
<b>Ireland</b>	0160 11 161 (free)	<b>Thailand / ประเทศไทย</b>	66 2 652 8652
<b>Northern Ireland</b>	0800 055 6882	<b>Türkiye</b>	0800 261 3302 (Şehirîçi arama) CHAT <a href="http://www.philips.com/support">www.philips.com/support</a>
<b>Казакстан</b>	007 727 250 66 17 (local)	<b>United Kingdom</b>	0800 331 6015 (toll free) CHAT <a href="http://www.philips.com/support">www.philips.com/support</a>
<b>Latvia</b>	527 37691 (local)		
<b>Lithuania</b>	67228896 (local)		
<b>Luxembourg / Luxemburg</b>	0800 26 550 (kostenlos / gratuit) CHAT <a href="http://www.philips.com/support">www.philips.com/support</a>		



Non-contractual images / Images non contractuelles / Außervertragliche Bilder  
All registered and unregistered trademarks are property of their respective owners.

Specifications are subject to change without notice  
Trademarks are the property of Koninklijke Philips Electronics N.V. or their respective owners  
2011 © Koninklijke Philips Electronics N.V. All rights reserved

[www.philips.com](http://www.philips.com)