



[www.philips.com](http://www.philips.com)

---

RO MANUAL DE UTILIZARE

**PHILIPS**

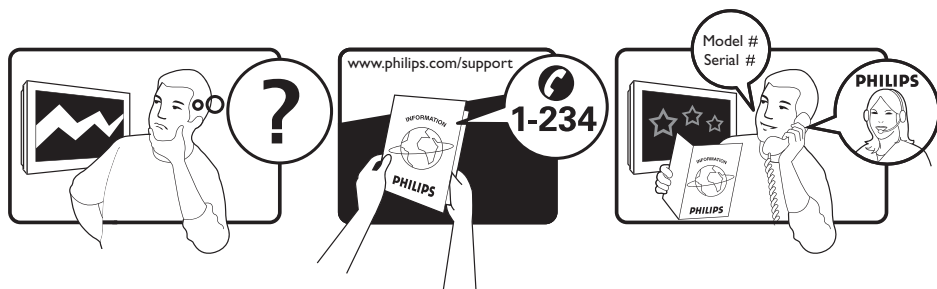

Country	Number	Tariff
Austria	0810 000205	0.07/min
Belgium	078250145	0.06/min
Czech Rep	800142840	free
Denmark	3525 8759	local
Finland	09 2311 3415	local
France	0821 611655	0.09/min
Germany	01803 386 852	0.09/min
Greece	0 800 3122 1280	free
Hungary	0680018189	free
Ireland	01 601 1777	local
Italy	840320086	0.08/min
Luxemburg	40 6661 5644	local
Netherlands	0900 8407	0.10/min
Norway	2270 8111	local
Poland	0223491504	local
Portugal	2 1359 1442	local
Slovakia	0800004537	free
Spain	902 888 784	0.10/min
Sweden	08 5792 9100	local
Switzerland	0844 800 544	local
UK	0870 900 9070	local

This information is correct at the time of press.

For updated information, see [www.support.philips.com](http://www.support.philips.com)

# Cuprins

<b>Introducere .....</b>	<b>3</b>
<b>Siguranța .....</b>	<b>4</b>
<b>Butoanele și conectorii televizorului ..</b>	<b>5</b>
<b>Primii pași .....</b>	<b>6</b>
Montarea pe perete a televizorului .....	6
Conectarea antenei și prizei .....	6
Pornirea televizorului .....	6
Introducerea bateriilor în telecomandă.....	6
<b>Funcțiile telecomenzii .....</b>	<b>7</b>
<b>Pornirea televizorului pentru prima dată .....</b>	<b>9</b>
Înapoi la meniul de instalare.....	9
<b>Înțelegerea banner-ului informativ ..</b>	<b>10</b>
<b>Urmărirea și ascultarea posturilor digitale TV și radio .....</b>	<b>11</b>
Schimbarea ordinii canalelor memorate ..	11
Verificarea noilor canale TV sau posturi de radio.....	11
<b>Configurarea canalelor TV și radio ..</b>	<b>12</b>
Adăugarea canalelor și posturilor noi în listă .....	12
Reinstalarea canalelor .....	12
Instalarea manuală a canalelor digitale.....	13
Testarea recepției televizorului.....	13
<b>Selectarea limbii și locației .....</b>	<b>14</b>
Setarea limbii și locației .....	14
Reconfigurarea limbii în limbile preferate .....	14
Submeniul de opțiuni pentru limbă.....	14
Submeniul de opțiuni pentru locație .....	15
<b>Restricționarea accesului la canale digitale .....</b>	<b>16</b>
Optarea pentru utilizarea unui cod PIN..	16
Opțiuni pentru restricționarea accesului la canale digitale.....	16
Utilizarea conexiunii Interfață comună....	16
<b>Configurarea listelor de canale favorite .....</b>	<b>17</b>
<b>Actualizarea software-ului în mod automat .....</b>	<b>18</b>
Obținerea versiunii software-ului instalat .....	18
Informații despre descărcarea software-ului.....	18
Descărcarea noului software .....	18
<b>Utilizarea meniului Opțiuni .....</b>	<b>19</b>
<b>Obținerea listei de programe .....</b>	<b>20</b>
<b>Utilizarea teletextului digital .....</b>	<b>21</b>
Teletextul analogic în modul digital.....	21
<b>Utilizarea accesului condiționat .....</b>	<b>22</b>
<b>Căutarea automată a canalelor analogice .....</b>	<b>23</b>
<b>Căutarea manuală a canalelor analogice .....</b>	<b>24</b>
<b>Renumerotarea canalelor .....</b>	<b>25</b>
<b>Denumirea canalelor .....</b>	<b>26</b>
<b>Selectarea canalelor favorite .....</b>	<b>27</b>
Adăugarea sau eliminarea canalelor din lista de favorite.....	27
<b>Setarea cronometrului .....</b>	<b>28</b>
<b>Blocarea canalelor (Contr. Parinti) ..</b>	<b>29</b>
Crearea unui cod PIN pentru controlul parental .....	29
Blocarea și deblocarea canalelor selectate .....	29
Schimbarea codului PIN pentru controlul	

parental .....	30	Setările de sunet în modul PC .....	42
Blocarea sau deblocarea canalelor.....	30	Configurarea televizorului în modul PC..	42
<b>Blocarea butoanelor televizorului</b>		Rezoluții PC acceptate .....	42
<b>(Blocaj Copii) .....</b>	<b>31</b>	<b>Soluții pentru rezolvarea</b>	
<b>Bucurați-vă de funcția Ambilight .....</b>	<b>32</b>	<b>problemelor .....</b>	<b>43</b>
Activarea și dezactivarea funcției Ambilight	32	<b>Informații despre mediu .....</b>	<b>45</b>
.....	32		
Configurarea setărilor funcției Ambilight	32		
<b>Reglarea setărilor de imagine și</b>			
<b>sunet .....</b>	<b>33</b>		
Setări de imagine .....	33		
Setări de sunet.....	34		
<b>Utilizarea Imagine inteligentă și Sunet</b>			
<b>inteligent .....</b>	<b>35</b>		
Utilizarea Imagine inteligentă .....	35		
Sunet inteligent.....	35		
<b>Formate de imagine .....</b>	<b>36</b>		
<b>Utilizarea teletextului .....</b>	<b>37</b>		
<b>Utilizarea televizorului în modul High</b>			
<b>Definition (Înaltă definiție) .....</b>	<b>39</b>		
Conectarea echipamentului HD			
la televizor .....	39		
Reglarea setărilor de imagine și sunet în			
modul HD .....	39		
Setările de imagine în modul HD .....	39		
Setările de sunet în modul HD .....	39		
Configurarea televizorului în modul HD	39		
Afișarea modului nativ 1080.....	40		
Formate acceptate.....	41		
Utilizarea funcției Auto HDMI.....	41		
<b>Utilizarea televizorului ca monitor de</b>			
<b>PC .....</b>	<b>42</b>		
Reglarea setărilor de imagine și sunet în			
modul PC .....	42		
Setările de imagine în modul PC .....	42		

# Introducere

Vă mulțumim pentru achiziționarea acestui televizor. Acest manual conține toate informațiile de care aveți nevoie pentru a instala și utiliza noul dumneavoastră televizor.



Dacă continuați să aveți probleme după parcurgerea acestui manual, sunați la Serviciul Clienți Philips sau la Centrul Service. Numerele de telefon și adresele sunt prezentate în broșura de garanție cu acoperire la nivel mondial furnizată odată cu televizorul.

## Informații referitoare la produs

Modelul și numărul de serie sunt indicate pe partea din spate și din stânga a televizorului și pe ambalaj.

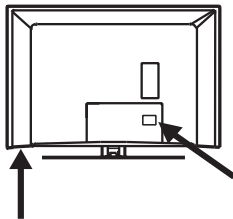

## Funcțiile produsului

Notă: Disponibil pentru modelele selectate



## Întreținerea ecranului

1. Nu îndepărtați folia protectoare înainte de încheierea procesului de montare pe suport sau perete și de realizare a conexiunilor.
2. Utilizați laveta moale furnizată pentru curățarea suprafeței frontale a televizorului.
3. Nu utilizați o lavetă din care picură apă. Nu utilizați acetonă, toluen sau alcool pentru curățarea televizorului. Ca măsură de siguranță, scoateți cablul de alimentare din priză atunci când curățați televizorul.

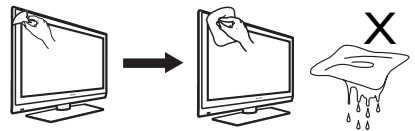

4. Nu atingeți, nu împingeți, nu frecăți și nu loviți ecranul cu un corp dur pentru a evita zgârierea sau deteriorarea permanentă a ecranului.

# Siguranța

1. Este nevoie de doi oameni pentru a ridica și transporta un televizor care cântărește mai mult de 25 kg. Manipularea defectuoasă a televizorului poate cauza vătămări grave.
2. Dacă așezați televizorul pe o suprafață plană, asigurați-vă că suprafața este netedă și că poate suporta greutatea televizorului.
3. Montarea televizorului pe perete necesită îndemânare specială și trebuie realizată doar de către personal calificat. Nu este recomandat să încercați dumneavoastră. Philips nu are nicio responsabilitate pentru montările necorespunzătoare sau cauzatoare de accidente sau vătămări.
4. Acest televizor este compatibil cu standardul VESA de montare pe perete. Vă rugăm să contactați vânzătorul local de electronice pentru o consolă flexibilă VESA pentru montarea pe perete a acestui televizor. Înainte de a monta televizorul pe perete, asigurați-vă că peretele poate susține greutatea acestuia.
5. Oriunde așezați sau montați televizorul, asigurați-vă că aerul poate circula liber prin fantele de ventilație. Nu așezați televizorul într-un spațiu închis.
6. Nu plasați surse deschise de flacără, cum ar fi lumânările aprinse, în apropierea televizorului.
7. Nu expuneți televizorul sau bateriile din telecomandă la surse de căldură, direct la soare, apă sau umezeală.

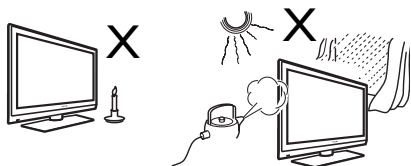

8. Nu așezați vase pline cu apă deasupra sau lângă televizor. Apa vărsată în televizor poate determina șocuri electrice. Nu utilizați televizorul dacă ați

vărsat apă peste el. Deconectați imediat televizorul de la sursa de alimentare și verificați aparatul la un tehnician calificat.

9. Nu atingeți nicio parte a televizorului, a cablului de alimentare electrică sau a antenei în timpul furtunilor sau descărcări electrice.
10. Nu lăsați televizorul în modul Standby (Așteptare) pentru o perioadă lungă de timp. În schimb, deconectați-l de la sursa de alimentare.

11. Televizorul este întotdeauna conectat la priză. Deconectarea televizorului se poate realiza astfel:
  - prin deconectarea cablului de alimentare din spatele televizorului, sau
  - prin deconectarea cablului de alimentare din mufa de alimentare a televizorului.

Asigurați-vă că aveți mereu acces ușor la cablul de alimentare sau la ștecher pentru a deconecta televizorul de la priză. Scoateți cablul de alimentare din priză trăgând de ștecher – nu trageți de cablul de alimentare.

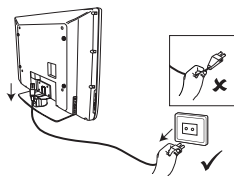

12. Cablul de alimentare trebuie introdus complet în conectorul de alimentare al televizorului și în priză din perete.
13. Dacă televizorul este montat pe o bază rotativă sau pe un braț rotativ, asigurați-vă că nimic nu apasă pe cablul de alimentare atunci când televizorul este rotit. Presiunile asupra cablului de alimentare pot slăbi conexiunile și cauza formarea de arcuri electrice și incendii.
14. Verificați dacă tensiunea la priză de rețea din locuința dumneavoastră corespunde cu tensiunea imprimată pe eticheta aflată pe partea din spate a televizorului.

# Butoanele și conectorii televizorului

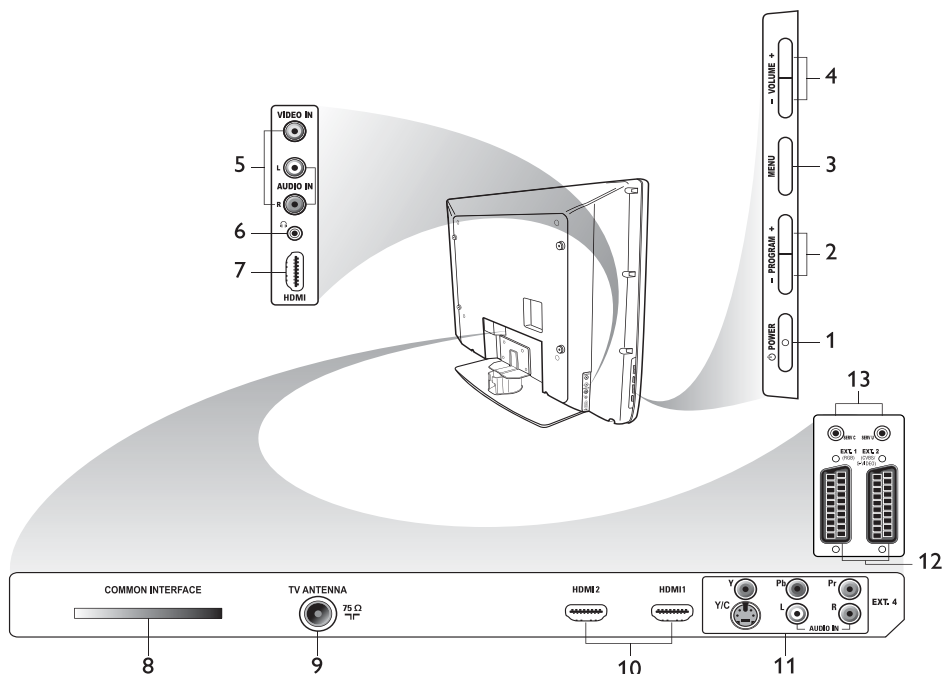

1. **POWER (PORNIRE/OPRIRE)**  
Pentru a porni și opri televizorul. Pentru a-l deconecta de la priză, scoateți cablul de alimentare din mufa din spatele televizorului sau scoateți ștecherul din priza de perete.
2. **- PROGRAM + (- PROGRAM +)**  
Pentru a selecta canalul.
3. **MENU (MENIU)**  
Pentru afișarea sau închiderea meniurilor.
4. **- VOLUME + (- VOLUM +)**  
Pentru a mări sau micșora volumul.
5. **Audio Video (Audio Video)**  
Pentru conectare la aparat de fotografiat sau cameră video.
6. **Headphones (Căști)**   
Pentru a conecta căști. Funcția Fără sonor nu funcționează când sunt conectate căștile.
7. **Side HDMI (Interfață multimedia de înaltă definiție)**  
Pentru conectarea la echipamentul extern, inclusiv echipamentul de înaltă definiție.
8. **Common Interface (CI) slot (Conexiunea Common Interface CI)**  
Pentru conectarea cardurilor de acces condițional, cum ar fi cardul de cablu sau smartcard.
9. **TV Aerial (Cablul de antenă)**  
Pentru conectarea la cablul de antenă.
10. **HDMI (Interfață multimedia de înaltă definiție)**  
Pentru conectare la echipamentul extern, inclusiv echipament de înaltă definiție. Anumite modele au trei conectori HDMI.
11. **EXT 4 Y/C și EXT 4 YPbPr**  
Pentru conectare la echipamentul periferic. Poate fi folosită o singură conexiune video, pe rând.
12. **EXT 1 (RGB) și EXT 2 (CVBS/S-VIDEO)**  
Pentru conectarea echipamentului periferic.
13. Pentru utilizare serviciu (nu introduceți aici căștile).

# Primii pași

## Montarea pe perete a televizorului

Acest televizor este compatibil cu standardul VESA de montare pe perete. Vă rugăm să contactați vânzătorul local de electronice pentru o consolă flexibilă VESA pentru montarea pe perete a acestui televizor.

Introduceți cablurile în televizor înainte de a-l monta pe perete.

Asigurați-vă că există o distanță de cel puțin 30 mm între perete și partea din spate a televizorului. Pentru televizoarele cu difuzor pentru frecvențe joase (subwoofer) mai sunt necesari 10 mm pentru obținerea unui efect sonor optim.

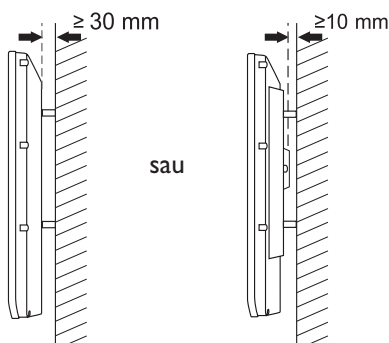

## Conectarea antenei și prizei

Introduceți ferm fișa cablului de antenă și cablul de alimentare în mufele corespunzătoare din partea de jos a televizorului înainte de a le conecta la priză din perete.

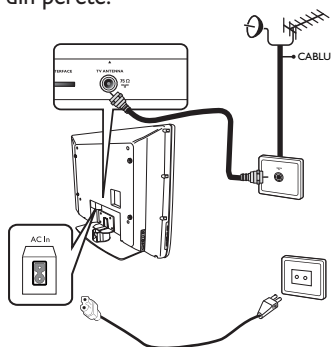

## Pornirea televizorului

Pentru a porni televizorul, apăsați butonul **POWER** (PORNIRE/OPRIRE) de pe partea laterală a acestuia. O lampă indicatoare albastră se va aprinde și, după câteva secunde, ecranul se va aprinde la rândul său.

Dacă televizorul rămâne în mod standby (așteptare), lampa indicatoare rămâne roșie. Apăsați butonul **PROGRAM +/-** din partea laterală a televizorului sau apăsați butonul **P +/-** de pe telecomandă.

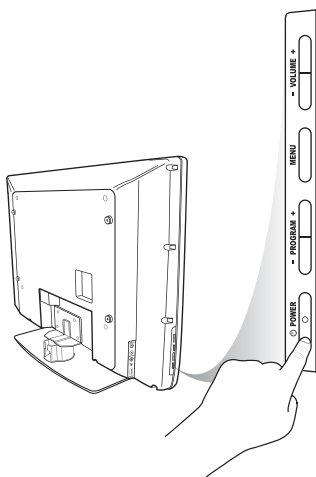

## Introducerea bateriilor în telecomandă

Introduceți bateriile în telecomandă, cu capetele + și - ale bateriilor corect aliniate. Alinierea corectă este recomandată în interiorul carcasei telecomenzii.

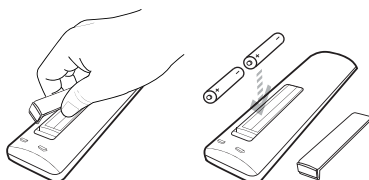



# Funcțiile telecomenzii

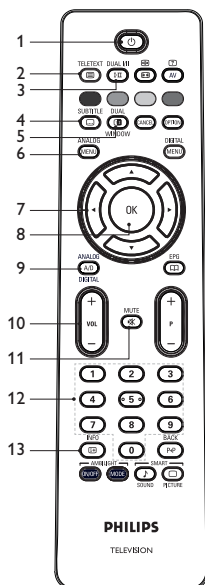

1. **Așteptare**  
Pentru punerea televizorului în modul Standby (Așteptare) sau pentru a-l porni. Sau, apăsați pe , **P +/-** sau .
2. **Teletext**  
Pentru informații despre utilizarea teletextului, consultați *Utilizarea teletextului* de la pagina 37.
3. **Modul sonor**  
Pentru a comuta programele în **Mono** din **Stereo** și **Nicam Stereo**.  
- Pentru programele bilingve, selectați **Dual I** sau **Dual II** după cum este indicat în timpul transmisiunii.  
- În modul digital, **I-II** afișează lista limbilor audio.
4. **Subtitrare**  
Pentru activarea sau dezactivarea subtitrării în modul digital.
5. **Teletext** (Fereastră dublă)  
Pentru informații despre utilizarea teletextului, consultați *Utilizarea teletextului* de la pagina 37.
6. **Meniu analogic**  
Pentru intrarea sau ieșirea din meniurile TV în modul analogic.
7.   
Pentru selectarea și modificarea opțiunilor din meniu.
8. **OK**  
Pentru confirmarea selecțiilor și accesarea listei de programe în modul digital.
9. **Analogic/Digital**  
Pentru comutarea între modurile analogic și digital.
10. **+ VOLUM -**  
Pentru mărirea sau micșorarea volumului.
11. **Fără sonor**  
Pentru pornirea sau oprirea sonorului.
12. la Butoane numerice  
Pentru accesarea directă a numerelor programelor. Pentru un program cu numărul compus din două cifre, a doua cifră trebuie introdusă la scurt timp după prima, înainte ca liniuța afișată pe ecran să dispară.
13. **Informații pe ecran**  
- În modul **digital**, pentru afișarea sau ieșirea din banner-ul de informare. Pentru informații, consultați *Înțelegerea banner-ului informativ* de la pagina 10.  
- În modul **analogic** pentru afișarea sau eliminarea numărului de program, modului sonor, ceasului și timpului rămas din cronometrul modului sleep (somn).

## Funcțiile telecomenzii (continuare)

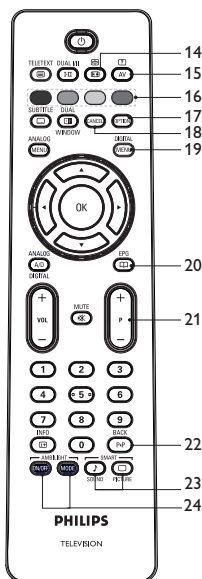

14. **Formatul de imagine**  
Pentru modificarea formatului de imagine. Pentru mai multe informații, consultați *Formatele de imagine* de la pagina 36.
15. **Lista sursă**  
Pentru afișarea listei de surse în care puteți vedea televizorul dumneavoastră sau echipamentul periferic.
16. **Culorile teletextului**  
Pentru informații despre utilizarea teletextului, consultați *Utilizarea teletextului* de la pagina 37.
17. **Opțiuni**  
Pentru informații despre utilizarea opțiunilor, consultați *Utilizarea meniului de opțiuni* de la pagina 19.
18. **Anulare**  
Pentru ieșirea din teletext în modul digital. Utilizați acest buton dacă nu

există niciun buton colorat pentru ieșirea din teletext.

19. **Meniul digital**  
Pentru afișarea sau ieșirea din meniul digital în modul digital.
20. **Lista de programe**  
Pentru obținerea listei de programe. Pentru mai multe informații, consultați *Obținerea listei de programe* de la pagina 20.
21. **+ P – Program**  
Pentru selectarea canalului TV anterior sau următor.

22. **ÎNAPOI**  
Pentru trecerea de la canalul văzut anterior la cel actual și invers. Acest buton este utilizat, de asemenea, ca buton de editare sau trecere înapoi atunci când denumiți canalele.

23. **Imagine și sunet inteligent**  
Pentru trecerea dintre setările de imagine și sunet predefinite. Pentru mai multe informații, consultați *Utilizarea imaginii inteligente și a sunetului inteligent* de la pagina 35.

24. **Ambilight**  
Se aplică doar televizoarelor echipate cu funcția Ambilight.  
- ON/OFF (PORNIT/OPRIT): Pentru pornirea sau oprirea funcției Ambilight.  
- MODE (MOD): Pentru selectarea modului Ambilight.

# Pornirea televizorului pentru prima dată

Când porniți televizorul pentru prima dată, acesta se află în modul digital, iar pe ecran apare următorul meniu.

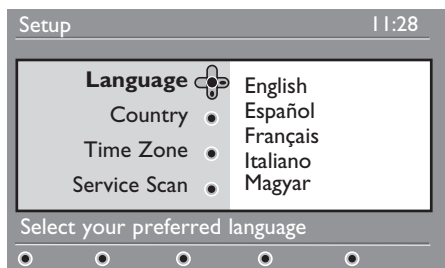

## Selecțați limbă, țara și fus orar

1. Apăsăți butonul ► pentru a introduce **Language** (Limbă), și apăsați butonul ▲ sau ▼ pentru a selecta limbă preferată.
2. Apăsăți butonul **OK** pentru a confirma selecția.
3. Apăsăți butonul ▲ sau ▼ pentru a selecta **Country** (Țara) sau **Time Zone** (Fus Orar) și apăsați butonul ► pentru a introduce **Country** (Țara) sau **Time Zone** (Fus Orar).  
Notă: Dacă selecționați altă țară, numerotarea canalelor nu se va conforma standardului din țara dumneavoastră. S-ar putea să primiți servicii mai puține sau deloc.
4. Apăsăți butonul ▲ sau ▼ pentru a selecta **Country** (Țara) sau **Time Zone** (Fus Orar) preferată.
5. Apăsăți butonul **OK** pentru a confirma selecția.
6. Apăsăți butonul ▼ pentru a selecta **Service Scan** (Scanare).
7. Apăsăți butonul **OK** pentru a porni instalarea. Televizorul caută canale analogice și digitale disponibile.

8. Dacă nu este detectat niciun canal digital, apăsați butonul **A/D** pentru a trece la modul analogic.

## Înapoi la meniul de instalare

Această procedură readuce modurile digital și analogic la setările implicite.

1. Pe partea laterală a televizorului, apăsați și mențineți apăsat butonul **MENU (MENIU)** pentru 5 secunde. Pe ecran va apărea un meniu.
2. Selecționați **Language** (Limbă), țara și **Time Zone** (Fus Orar) ca și când aceasta este prima dată când ați pornit televizorul.

# Înțelegerea banner-ului informativ



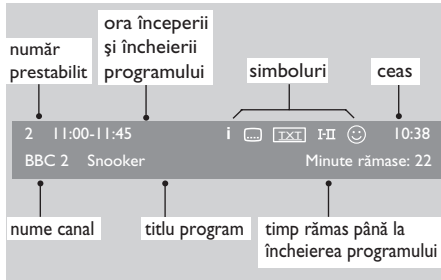





Atunci când selectați un program digital, un banner de informare este afișat în partea de sus a ecranului. Banner-ul dispăre după câteva secunde.



**Notă:** Un simbol alb ☺ va apărea în cazul în care canalul este memorat într-una sau mai multe dintre listele de canale favorite care nu sunt Pornite în momentul respectiv.

Banner-ul informativ conține numărul prestabilit, numele canalului, titlul programului, ora începerii programului, ora încheierii programului, ceasul și timpul rămas până la sfârșitul programului curent selectat.

## Descrierea simbolurilor de pe bannerul informativ



- **i** Puteți obține mai multe informații privind acest program. Pentru afișarea mai multor informații, apăsați butonul  o dată. Apăsați încă o dată butonul  pentru a încheia afișarea.
-  Subtitrarea este disponibilă. Pentru a accesa subtitrarea, apăsați butonul . Sau, apăsați butonul  pentru a accesa meniul de opțiuni, apoi selectați subtitrarea.
-  Teletextul analogic este disponibil în modul digital.
- **FII** Sunt disponibile și alte limbi. Pentru a selecta alte limbi, apăsați butonul . Apăsați butonul  pentru a accesa meniul de opțiuni.
- **OK** Culoarea simbolului (roșu, verde, galben sau albastru) indică lista selectată de canale favorite.

# Urmărirea și ascultarea posturilor digitale TV și radio



## Schimbarea ordinii canalelor memorate

Puteți modifica ordinea canalelor digitale și posturilor radio memorate.



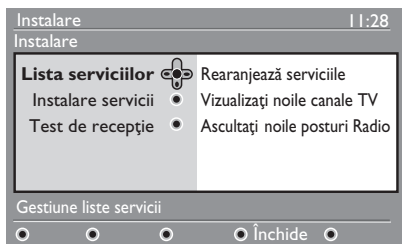

1. Dacă vă aflați în modul analogic, comutați la modul digital prin apăsarea butonului  de pe telecomandă.

2. Apăsați butonul  pentru a afișa meniul de configurare.
3. Apăsați butonul  pentru a selecta **Instalare** și apăsați de două ori butonul  pentru a selecta **Lista serviciilor**.

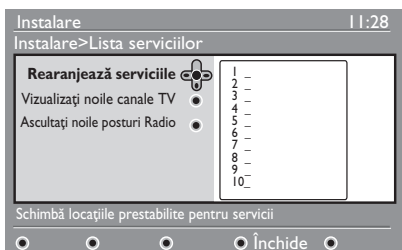

4. Apăsați butonul  sau  pentru a selecta **Rearanjează serviciile**, apoi apăsați butonul .



5. Apăsați butonul  sau  pentru a o evidenția canalul pe care doriți să îl selectați.
6. Apăsați butonul  pentru a activa canalul. Pentru dezinstalarea canalului selectat, apăsați butonul **roșu**.
7. Apăsați butonul  sau  pentru a selecta noul număr al canalului.











8. Apăsați butonul verde pentru a confirma alegerea. Modificarea a fost efectuată.
9. Repetați pașii anteriori până când toate canalele se află în ordinea dorită.
10. Apăsați butonul  pentru a reveni la meniul anterior.

11. Apăsați butonul  pentru a ieși din meniu.

## Verificarea noilor canale TV sau posturi de radio

Puteți căuta noi canale TV sau posturi radio a căror transmisie a fost inițiată de către furnizor după instalarea televizorului.

1. Dacă vă aflați în modul analogic, comutați la modul digital prin apăsarea butonului  de pe telecomandă.

2. Apăsați butonul  pentru a afișa meniul de configurare.
3. Apăsați butonul  pentru a selecta **Instalare** și apăsați de două ori butonul  pentru a selecta **Lista serviciilor**.
4. Apăsați butonul  sau  pentru a selecta **Vizualizați noile canale TV** sau **Ascultați noile posturi Radio**.
5. În cazul disponibilității unor noi servicii, apăsați butonul  pentru a intra în lista de servicii și apăsați butonul  sau  pentru a naviga în cadrul listei. Pentru informații despre adăugarea noilor servicii în lista de canale favorite, consultați *Adăugarea canalelor și posturilor noi în listă*, de la pagina 12.
6. Apăsați butonul  pentru a reveni la meniul anterior.
7. Apăsați butonul  pentru a ieși din meniu.



# Configurarea canalelor TV și radio

## Adăugarea canalelor și posturilor noi în listă

Puteți căuta noi canale TV sau posturi radio a căror transmisie a fost inițiată de către furnizor după instalarea inițială.



1. Dacă vă aflați în modul analogic, comutați la modul digital prin apăsarea butonului  de pe telecomandă.

2. Apăsați butonul  pentru a afișa meniul de configurare.

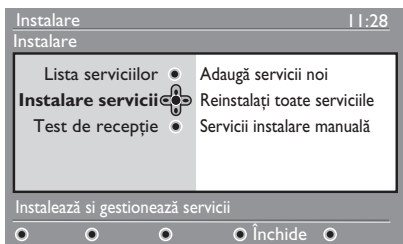
3. Apăsați butonul  pentru a selecta **Instalare**, apoi apăsați butonul .



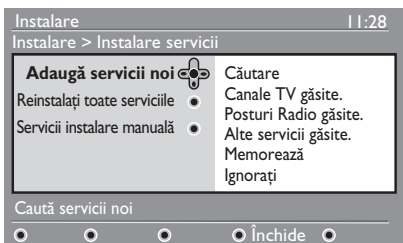

4. Selectați **Instalare servicii**, și apăsați butonul .

5. Apăsați butonul  pentru a adăuga noi servicii și apăsați butonul  pentru a activa instalarea. Începe căutarea.



Toate canalele noi sunt memorate în meniul listei de canale. Pe ecran sunt afișate procentul realizat din instalare și numărul de canale găsite.

6. După încheierea căutării, apăsați butonul  pentru a accepta noile servicii.

7. Apăsați butonul  pentru a reveni la meniul anterior.



8. Apăsați butonul  pentru a ieși din meniu.

## Reinstalarea canalelor

Prin intermediul acestui meniu, puteți reinstala toate canalele TV și posturile radio digitale.

1. Dacă vă aflați în modul analogic, comutați la modul digital prin apăsarea butonului  de pe telecomandă.

2. Apăsați butonul  pentru a afișa meniul de configurare.

3. Apăsați butonul  pentru a selecta **Instalare**, apoi apăsați butonul .

4. Selectați **Instalare servicii**, și apăsați butonul .

5. Selectați **Reinstalați toate serviciile**, apoi apăsați butonul .

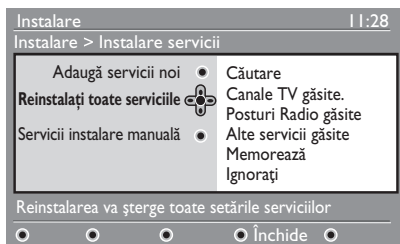

6. Apăsați butonul  pentru a porni instalarea. Este inițiat procesul de căutare a serviciilor digitale. Serviciile sunt memorate automat. După încheierea căutării, în meniu este indicat numărul de servicii digitale găsite.

7. Apăsați butonul  pentru a memora serviciile.

8. Apăsați butonul  pentru a reveni la meniul anterior.

9. Apăsați butonul  pentru a ieși din meniu.

# Configurarea canalelor TV și radio (continuare)





## Instalarea manuală a canalelor digitale

Puteți scana manual serviciile introducând cu ajutorul butoanelor frecvență canalului dorit.

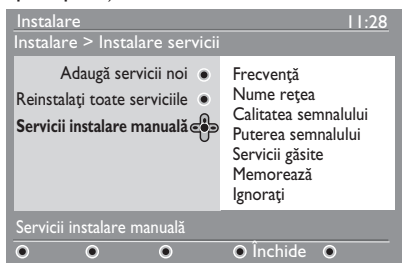
1. Dacă vă aflați în modul analogic, comutați la modul digital prin apăsarea butonului  de pe telecomandă.

2. Apăsați butonul  pentru a afișa meniul de configurare.
3. Selectați **Instalare servicii** și apăsați butonul ►.
4. Selectați **Servicii instalare manuală**, apoi apăsați ►.



5. Apăsați butoanele de la  la  pentru a introduce frecvența canalului dorit, apoi apăsați butonul  pentru a începe căutarea.
6. După încheierea căutării, apăsați butonul  pentru a accepta noul serviciu.
7. Apăsați butonul ◀ pentru a reveni la meniul anterior.
8. Apăsați butonul  pentru a ieși din meniu.

## Testarea recepției televizorului





Prin intermediul acestui meniu, puteți verifica puterea semnalului primit prin antenă.

1. După selectarea modului digital, apăsați butonul  pentru a afișa meniul de

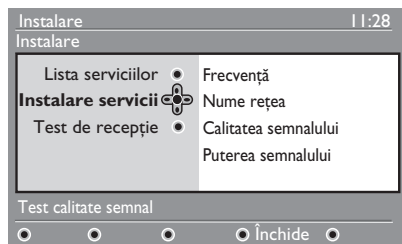
configurare.

2. Apăsați butonul ▼ pentru a selecta **Instalare**, apoi apăsați butonul ►.



3. Apăsați butonul ▼ pentru a selecta **Test de recepție**, apoi apăsați butonul ►. Sunt afișate frecvența programului, numele rețelei, calitatea semnalului și puterea semnalului.
4. Apăsați butonul ► pentru a introduce **frecvență**, apoi apăsați butoanele de la  la  pentru a introduce frecvența canalului digital pe care doriți să îl testați.
  - Apăsați butonul ► pentru a vă deplasa la următorul spațiu pentru caractere.
  - În cazul în care testul de recepție indică faptul că puterea semnalului este redusă, reglați sau actualizați antena. Contactați un instalator de antene calificat pentru a obține cele mai bune rezultate.
5. După introducerea frecvenței cu ajutorul butoanelor, apăsați butonul  pentru a ieși din **Frecvență**.
6. Apăsați butonul ◀ pentru a reveni la meniul anterior.
7. Apăsați butonul  pentru a ieși din meniu.

# Selectarea limbii și locației

Puteți să selectați limbă preferată, țara și fus orar.





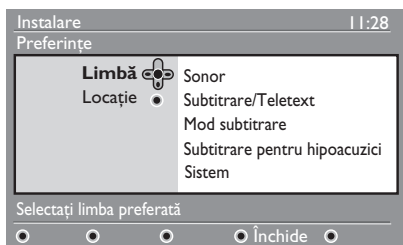

## Setarea limbii și locației

1. Dacă vă aflați în modul analogic, comutați la modul digital prin apăsarea butonului  de pe telecomandă.

2. Apăsați butonul  pentru a afișa meniul de configurare.

3. Apăsați butonul  pentru a selecta **Preferințe**, apoi apăsați butonul .



4. Selectați **Limbă** sau **Locație**, apoi apăsați butonul .
5. Apăsați butonul  sau  pentru a selecta o opțiune, apoi apăsați butonul  pentru a intra în submeniul său.
6. Selectați valorile și apăsați butonul  sau  pentru a ieși.
7. Apăsați butonul  pentru a reveni la meniul anterior.

8. Apăsați butonul  pentru a ieși din meniu.

## Reconfigurarea limbii în limbile preferate



În cazul în care ați selectat accidental o limbă pe care nu o cunoașteți, urmați pașii de mai jos pentru a selecta din nou limbă dorită.

1. Apăsați butonul  pentru a ieși din meniu.

2. Apăsați din nou butonul  pentru a afișa meniul.

3. Apăsați butonul  pentru a selecta al doilea element din meniu.

4. Apăsați butonul  pentru a intra în nivelul următor al meniului.

5. Apăsați butonul , apoi butonul  pentru a selecta al cincilea element din meniu.

6. Apăsați butonul  pentru a intra în nivelul următor al meniului.

7. Apăsați butonul  sau  pentru a selecta limbă preferată.

8. Apăsați butonul  pentru a confirma selecția.

9. Apăsați butonul  pentru a ieși din meniu.

## Submeniul de opțiuni pentru limbă

Această listă descrie submeniul de opțiuni pentru alegerea limbilor preferate.

- **Audio:** Pentru a selecta limbă în care este efectuată transmisia.
- **Subtitrare/Teletext:** Pentru a selecta limbă utilizată în subtitrare și teletext.
- **Mod subtitrare:** Pentru a configura subtitrarea la modul oprit, pornit sau auto. În modul auto, subtitrarea este afișată când este furnizată cu transmisia audio originală.
- **Subtitrare pentru hipoacuzici:** Pentru a activa sau dezactiva subtitrarea pentru telespectatorii cu probleme auditive. Această funcție este disponibilă doar dacă este furnizată de transmisiune.
- **Sistem:** Pentru a selecta limbă utilizată pentru afișarea meniurilor.



## Selectarea limbii și locației (continuare)

### Submeniul de opțiuni pentru locație

Această listă descrie submeniul de opțiuni pentru alegerea limbilor preferate.

- Țara: Pentru a selecta țara în care vă aflați.
- Fus Orar: Pentru a selecta fus orar în care vă aflați.

Limba poate fi selectată independent de țară.

**Atenție:** În cazul în care selectați altă țară, numerotarea canalelor nu se va conforma standardului din țara dumneavoastră. În consecință, s-ar putea să recepționați mai puține servicii sau niciunul.



# Restricționarea accesului la canalele digitale

Aveți posibilitatea să restricționați accesul la canalele digitale.

## Optarea pentru utilizarea unui cod PIN



1. Dacă vă aflați în modul analogic, comutați la modul digital prin apăsarea butonului  de pe telecomandă.

2. Apăsați butonul  pentru a afișa meniul de configurare.

3. Apăsați butonul  pentru a selecta **Restricții acces**, apoi apăsați butonul .

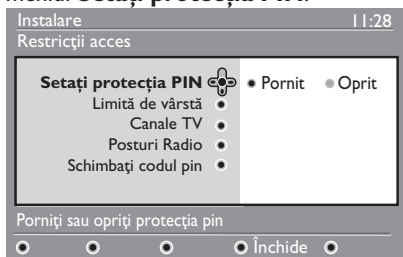
4. Apăsați butonul  pentru a accesa meniul **Setați protecția PIN**.



5. Apăsați butonul  sau  pentru a selecta **Pornit**, apoi apăsați butonul  pentru a ieși.

**Avertisment:** Când optați pentru utilizarea unui cod PIN, trebuie să introduceți codul PIN respectiv când programați înregistrarea unei emisiuni.



6. Apăsați butonul  pentru a reveni la meniul anterior.

7. Apăsați butonul  pentru a ieși din meniu.

## Modificarea codului PIN

1. Dacă vă aflați în modul analogic, comutați la modul digital prin apăsarea butonului  de pe telecomandă.

2. Apăsați butonul  pentru a afișa meniul de configurare.

3. Apăsați butonul  pentru a selecta **Restricții de acces**, apoi apăsați butonul .

4. Apăsați butonul  pentru a selecta **Schimbați codul pin**.

5. Apăsați butonul  pentru a accesa meniul **Schimbați codul pin**.

6. Urmați instrucțiunile afișate pe ecran pentru a schimba codul PIN.

Codul PIN implicit este 1234.

În cazul în care ați uitat codul PIN, readuceți codul PIN la setarea implicită, introducând codul universal 0711.

## Opțiuni pentru restricționarea accesului la canalele digitale

Această listă descrie submeniul de opțiuni pentru restricțiile de acces.

- **Limită de vârstă**  
Pentru a selecta o categorie de audiență la care programul este blocat. Această funcție acționează doar pentru programele care sunt difuzate cu categorie de audiență.
- **Canale TV**  
Pentru a selecta canalul TV pe care doriți să îl blocați.
- **Posturi Radio**  
Pentru a selecta o stație radio pe care doriți să o blocați.
- **Schimbați codul pin**  
Pentru a schimba codul PIN.

## Utilizarea conexiunii Interfață comună

Televizorul este echipat cu o conexiune Common Interface (CI – interfață comună). Pentru informații despre utilizarea conexiunii CI, consultați *Utilizarea accesului condiționat* de la pagina 22.







Aveți posibilitatea să creați până la patru liste de canale TV și stații de radio favorite.

# Configurarea listelor de canale favorite





1. Dacă vă aflați în modul analogic, comutați la modul digital prin apăsarea butonului  de pe telecomandă.











2. Apăsați butonul  pentru a afișa meniul de configurare.



3. Apăsați butonul  pentru a accesa meniul **Favorite**.
4. Apăsați butonul  sau  pentru a selecta **Lista 1**, **Lista 2**, **Lista 3** sau **Lista 4**, apoi apăsați butonul .
5. Apăsați butonul  sau  pentru a selecta o setare.
6. Apăsați butonul  pentru a intra în submeniu.

Această listă descrie opțiunile pentru meniul **Favorite**.

- Nume:  
Pentru a denumi o listă.
  - Apăsați butonul  sau  pentru a naviga în câmpul de afișare a numelui.
  - Apăsați butoanele P + / – pentru a selecta caracterele. Numele poate să conțină până la 16 caractere.
  - Apăsați butonul  pentru a modifica caracterul.
  - După introducerea numelui, apăsați butonul  pentru a ieși.

- Selectare canale TV  
Pentru a adăuga canale TV în listă.
  - Apăsați butonul  sau  pentru a selecta un canal TV.
  - Apăsați butonul  pentru a confirma selecția.
  - Apăsați butonul  pentru a ieși.
- Selectare stații radio  
Pentru a adăuga stații radio în listă.
  - Apăsați butonul  sau butonul  pentru a selecta o stație radio.
  - Apăsați butonul  pentru a confirma selecția.
  - Apăsați butonul  pentru a ieși.
- Adăugarea tuturor serviciilor  
Pentru a adăuga toate serviciile disponibile în listă.
  - Apăsați butonul .
- Ștergerea tuturor serviciilor  
Pentru a șterge toate serviciile din listă.
  - Apăsați butonul .

# Actualizarea software-ului în mod automat



Aveți posibilitatea să instalați un software nou și să obțineți informații despre versiunea software-ului instalat.

## Obținerea versiunii software-ului instalat

1. Dacă vă aflați în modul analogic, comutați la modul digital prin apăsarea butonului  de pe telecomandă.

2. Apăsați butonul  pentru a afișa meniul de configurare.



3. Apăsați butonul , apoi apăsați de două ori butonul  pentru a selecta **Informație**. Este afișată versiunea software-ului instalat.

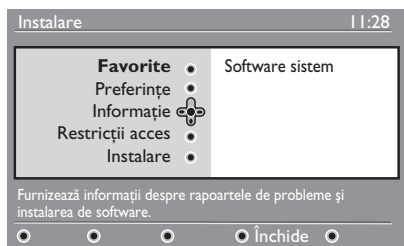

## Informații despre descărcarea software-ului

Meniul de descărcare software oferă o descriere a software-ului, împreună cu data și ora descărcării.

Noul software poate să actualizeze meniurile sau să adauge funcții noi. Totuși, noul software nu poate să modifice modul de operare al televizorului.

Întotdeauna când noul software este

disponibil, este recomandat să îl descărcați și acceptați.

Atunci când descărcarea este acceptată, software-ul se descarcă la ora și data stabilite.



La data și ora programate pentru descărcare, televizorul trebuie să se afle în modul Standby (Așteptare).

În cazul apariției unei probleme în timpul descărcării noului software, veți fi informat în privința următoarei descărcări programate. Apăsați butonul  pentru a reveni la utilizarea normală a televizorului.

În cazul în care descărcarea este încheiată cu succes, este afișat un mesaj de felicitare. Apăsați butonul  pentru a reveni la utilizarea normală a televizorului.

Aveți posibilitatea să obțineți informații despre noul software și despre instrucțiunile de actualizare la [www.philips.com](http://www.philips.com).

## Descărcarea noului software

1. Din meniul **Instalare**, apăsați butonul  pentru a intra în modul de selecție.
2. Apăsați butonul  sau butonul  pentru a selecta **Da** sau **Nu**. În cazul în care selectați **Da**, acceptați actualizarea automată a software-ului transmisă în afara timpului de recepție.

În modul automat, atunci când televizorul este în modul standby (așteptare), acesta detectează dacă este vreo actualizare disponibilă.



La următoarea pornire a televizorului, pe ecran va fi afișat un mesaj ce va indica disponibilitatea noului software.

**Notă:** Puteți obține noi versiuni de software și instrucțiuni de actualizare accesând website-ul: [www.philips.com/support](http://www.philips.com/support)





3. Apăsați butonul  pentru a activa descărcarea noului software.

# Utilizarea meniului Opțiuni

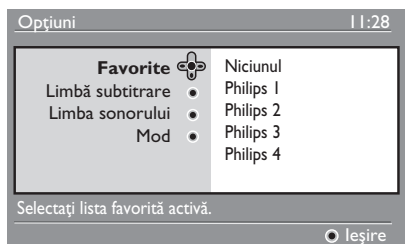
Aveți posibilitatea să vă accesați direct lista favorită de canale și să vă configurați opțiunile de limbă și subtitrare.

1. Dacă vă aflați în modul analogic, comutați la modul digital prin apăsarea butonului  de pe telecomandă.
2. Afișați meniul de opțiuni prin apăsarea butonului  alb.





3. Apăsați butonul  sau  pentru a selecta o opțiune, apoi apăsați butonul  pentru a intra în submeniul acesteia.
4. După încheiere, ieșiți din meniu prin apăsarea butonului  alb.

Această listă descrie submeniul **meniului Opțiuni**.

## • Favorite



Pentru a selecta lista de canale favorite.

- Apăsați butonul  sau  pentru a selecta lista de canale favorite.
- Apăsați butonul  pentru a confirma selecția.
- Pentru a dezactiva lista de canale favorite, selectați **Niciunul**.

Pentru informații despre cum se creează lista de canale favorite, consultați *Configurarea listei de canale favorite* de la pagina 17.

## • Limbă subtitrare



Pentru a schimba limbă de subtitrare.

- Apăsați butonul  sau  pentru a selecta limbă preferată.
- Apăsați butonul  pentru a confirma selecția.

Pentru a schimba definitiv limbă de subtitrare, consultați *Selectarea limbii și locației* de la pagina 14.

## • Limba sonorului

Pentru a schimba limbă audio.

- Apăsați butonul  sau  pentru a selecta limbă preferată.
- Apăsați butonul  pentru a confirma selecția.

Pentru a schimba definitiv limbă audio, consultați *Selectarea limbii și locației* de la pagina 14.

## • Mod

Pentru a recepționa stații radio, canale TV sau servicii.

**Notă** (numai pentru Marea Britanie): Lista TV include atât posturile radio, cât și canalele TV.

## • Durata de afișare a banner-ului

Pentru a specifica durata de timp în care banner-ul informativ este afișat.

# Obținerea listei de programe

Aveți posibilitatea să accesați Ghidul electronic de programe care vă furnizează o modalitate rapidă și ușoară de a vizualiza lista de programe digitale. Puteți naviga în ghid și obține informații detaliate asupra acestor programe.

1. Dacă vă aflați în modul analogic, comutați la modul digital prin apăsarea butonului



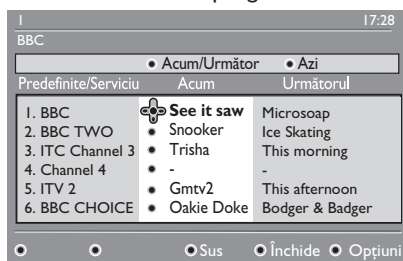

de pe telecomandă.

2. Apăsați butonul  pentru a afișa Ghidul electronic de programe.



O listă cu programe digitale este afișată în lista favorită actuală selectată.

3. Apăsați butonul ▼ pentru a intra în lista **Prestabilit/Serviciu**. Sau, apăsați butonul ► pentru a accesa lista **Azi**.
4. Apăsați butonul ▲ sau ▼ pentru a selecta un program.
5. Apăsați butoanele colorate pentru a activa ghidul TV. Funcțiile ghidului TV sunt afișate în partea de jos a ecranului.
6. Apăsați butonul  pentru a afișa mai multe informații despre programul selectat. Informațiile vor fi afișate numai dacă sunt disponibile.
7. După încheiere, apăsați butonul  pentru a ieși din meniu.

Această listă descrie submeniul pentru **Opțiuni**.

- **Sus** (butonul galben)  
Pentru a accesa partea superioară a listei.
- **Închide** (butonul albastru)  
Pentru a ieși din ghidul TV.
- **Opțiuni** (butonul alb)  
Pentru a vă selecta lista de canale, mod sau teme favorite. Temele sunt zone de interes.

Aveți posibilitatea, de exemplu, să afișați doar următoarele teme: dramă, știri sau filme.

# Utilizarea teletextului digital

**Notă:** Teletextul digital este disponibil numai în U.K.

Serviciile de teletext digital sunt foarte diferite de cele de teletext analogic. Serviciul de teletext digital conține imagini și text care sunt dispuse pe ecran și controlate de către furnizorul de servicii digitale. Anumite canale digitale oferă servicii speciale de teletext. Anumite canale digitale oferă, de asemenea, informații asupra programului curent transmis.



Câteodată, teletextul digital are prioritate în fața subtitrării. În cazul acesta, subtitrarea nu re apare automat când comutați din teletextul digital pe un canal care transmite cu subtitrare. Pentru a face ca subtitrarea să reapară, apăsați repetat butonul  telecomenzii sau schimbați canalul.

Pentru a utiliza teletextul digital, urmați instrucțiunile afișate pe ecran.

Utilizați teletextul apăsând pe următoarele butoane:

- ◀ ▶ ▲ ▼ butoane pentru cursor
- ● ○ ○ ● butoane colorate
-  butonul pentru activare/dezactivare teletext
- ○ 0 la ○ 9 butoane numerice

În cazul în care teletextul digital nu include legături acționate prin intermediul butoanelor colorate, care vă permit să ieșiți din modul teletext, utilizați butonul .

Atunci când comutați pe un canal digital cu serviciu teletext, teletextul este descărcat în fundal. Așteptați să se încheie descărcarea înainte să apăsați butonul . Dacă apăsați butonul  înainte de finalizarea descărcării, are loc o scurtă întârziere înainte ca teletextul să fie afișat.

Când navigați în teletextul digital, are loc o scurtă întârziere în timp ce pagina se descarcă. Pe pagina respectivă pot fi afișate solicitări sau mesaje care vă informează asupra progresului descărcării.

## Teletextul analogic în modul digital

**Notă:** Teletextul analogic este disponibil în toate țările.

Afișarea unei pictograme teletext  în timpul redării unui canal digital ce nu oferă servicii de teletext digital, indică faptul că teletextul analogic este disponibil în modul digital.

Apăsați butonul  pentru a accesa teletextul analogic.

Dacă ați selectat UK țara de origine, apăsați și mențineți apăsat butonul  cel puțin 5 secunde.

Pentru informații despre utilizarea funcțiilor teletextului analogic, consultați *Utilizarea teletextului* de la pagina 37.

# Utilizarea accesului condiționat

Când vă înscrieți la anumiți furnizori de servicii, cum ar fi televiziunea cu plată, dumneavoastră folosiți accesul condiționat.

Televizorul conține o conexiune Common Interface (CI – interfață comună) pentru a primi un card de Conditional Access (CA – acces condiționat).

În momentul înscrierii la anumite servicii, furnizorul de servicii vă livrează un card CA, cum ar fi un cardul de cablu sau smartcard. De asemenea, anumiți furnizori de servicii livrează un modul CI pentru introducerea cardului CA. În anumite ocazii modulul CI este denumit adaptor PCMCIA.





În cazul în care nu primiți un modul CI pentru cardul CA, cereți informații furnizorului de servicii în legătură cu obținerea unuia.

În cazul în care cardul CA este însoțit de un modul CI, introduceți întâi cardul în modulul CI, apoi introduceți modulul CI în conexiunea CI din televizor.

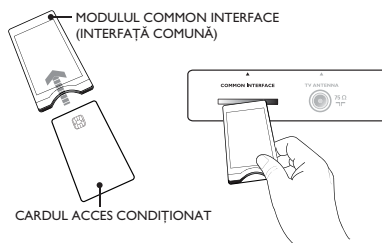
Următoarele instrucțiuni descriu cum se utilizează accesul condiționat.

1. Opriți televizorul.
2. În cazul în care primiți modulul însoțit de un card de vizualizare, introduceți cardul CA în modulul CI. Asigurați-vă că sensul indicat de săgeata de pe cardul CA corespunde celui indicat de săgeata de pe modul.
3. Conectați modulul CI la televizor prin intermediul conexiunii CI.



4. Porniți televizorul.
5. Apăsați butonul  pentru a intra în meniul **Instalare**.
6. Apăsați butonul  pentru a selecta **Restricții de acces**, apoi apăsați butonul .
7. Apăsați butonul  pentru a intra în meniul **Modul de acces condiționat**.
8. Apăsați butonul  pentru a accesa funcțiile CAM, după cum este indicat pe ecran.

## IMPORTANT

În cazul în care cardul CA sau modulul CI nu sunt conectate sau sunt greșit introduse, meniul CA nu va fi afișat.

Funcțiile care sunt afișate pe ecran depind de furnizorul de servicii.



# Căutarea automată a canalelor analogice



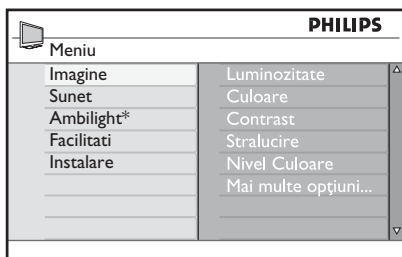

Aveți posibilitatea să generați căutarea și memorarea canalelor analogice în mod automat.

1. Dacă vă aflați în modul digital, comutați la modul analogic prin apăsarea butonului  de pe telecomandă.

2. Apăsați butonul  pentru afișarea meniului **Meniu**.



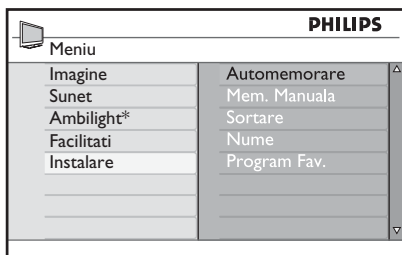

\* Disponibil pentru modelele selectate

3. Apăsați butonul  sau  pentru a selecta **Instalare**, apoi apăsați butonul  sau  pentru a intra în meniul **Instalare**.



\* Disponibil pentru modelele selectate

4. Selectați **Automemorare**, apoi apăsați butonul  sau  pentru a căuta canale în mod automat.

Toate canalele disponibile sunt memorate. Operațiunea de memorare automată durează câteva minute. Pe ecran apare afișat progresul căutării și numărul de canale găsite.

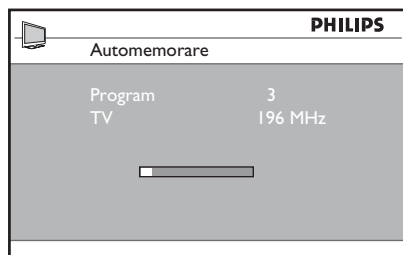

Pentru a ieși sau întrerupe căutarea înainte de încheierea acesteia, apăsați  butonul.

Dacă întrerupeți memorarea automată, nu vor fi memorate toate canalele. Pentru ca toate canalele să fie memorate, porniți din nou memorarea automată.

## Automatic Tuning System (ATS – Sistemul de căutare automată)

Dacă transmițătorul sau rețeaua de cablu trimite un semnal de sortare automată, programele sunt numerotate în mod corect. În acest caz, instalarea este completă. În cazul în care un semnal de sortare automată nu este disponibil, puteți utiliza meniul **Sortare** pentru a numerota programele.

## Automatic Channel Installation (ACI – Instalarea automată a canalelor)

Dacă este detectat un sistem de cablu sau un canal TV care transmite ACI, va fi afișată o listă de programe. În lipsa transmisiei ACI, canalele sunt numerotate în conformitate cu selecția de țară și limbă efectuată de dumneavoastră. În cazul în care transmisia ACI nu este disponibilă, aveți posibilitatea să utilizați meniul **Sortare** pentru a renumăra canalele.

**Notă:** Nu puteți schimba opțiunile de limbă și țară în modul analogic. Pentru a schimba opțiunile de limbă și țară, ieșiți din modul analogic și intrați în modul digital. Pentru mai multe informații, consultați *Selectarea limbii și locației* de la pagina 14.

# Căutarea manuală a canalelor analogice





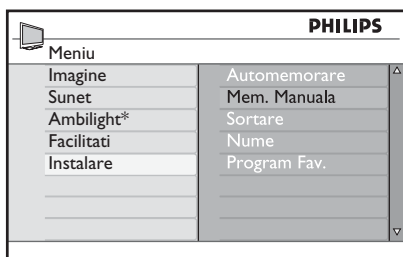

Puteți să căutați canale analogice manual, unul câte unul.

1. Dacă vă aflați în modul digital, comutați la modul analogic prin apăsarea butonului  de pe telecomandă.



2. Apăsați butonul  pentru afișarea meniului **Meniu**.



\* Disponibil pentru modelele selectate

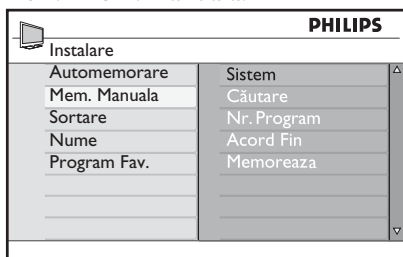

3. Apăsați butonul  sau  pentru a selecta **Instalare**, apoi apăsați butonul  sau  pentru a intra în meniul **Instalare**.
4. Selectați **Mem. Manuală**, și apăsați butonul  sau  pentru a intra în meniul **Mem. Manuală**.



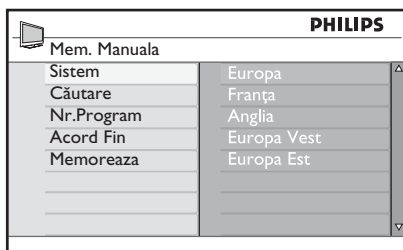

5. Apăsați butonul  sau  pentru a selecta elementele din meniul **Mem. Manuală**.









6. Intrați în meniul **Sistem** și selectați una din următoarele opțiuni:
  - **Europa** (detectare automată)
  - **Franța** (standardul LL)
  - **Anglia** (standardul I)
  - **Europa Vest** (standardul BG)
  - **Europa Est** (standardul DK)



7. Apăsați butonul  sau  pentru a confirma selecția.

8. Intrați în meniul **Căutare** și apăsați butonul  pentru a începe căutarea. Când un canal este găsit, căutarea se oprește, iar dacă un nume de canal este disponibil, acesta este afișat. Ca alternativă, introduceți frecvența programului dorit, utilizând butoanele de la  la .

9. Intrați în meniul **Nr. Program**.

10. Apăsați butoanele de la  la  sau butonul  și  pentru a introduce numărul pe care doriți să îl alocați canalului.

11. Dacă recepția nu este satisfăcătoare, intrați în meniul **Acord Fin** și apăsați butonul  sau  pentru a ajusta reglajul.

12. Intrați în meniul **Memoreaza** și apăsați butonul  sau  pentru ca modificările să fie memorate. Canalul este acum memorat.



13. Repetați pașii de mai sus pentru fiecare canal în parte care doriți să fie memorat.

14. Apăsați butonul  pentru a reveni la meniul anterior.

15. Apăsați butonul  pentru a ieși din meniu.

# Renumerotarea canalelor

Aveți posibilitatea să schimbați numărul care este alocat unui canal

1. Apăsați butonul  pentru afișarea meniului **Meniu**.
2. Apăsați butonul ▲ sau ▼ pentru a selecta **Instalare**, apoi apăsați butonul ► sau  pentru a intra în meniu.

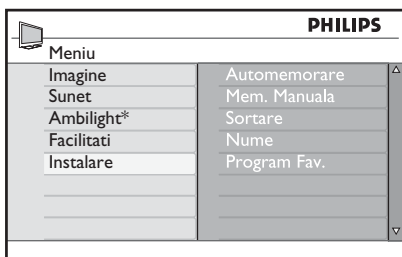

\* Disponibil pentru modelele selectate

3. Apăsați butonul ▲ sau ▼ pentru a selecta **Sortare**, apoi apăsați butonul ► sau  pentru a intra în meniu.

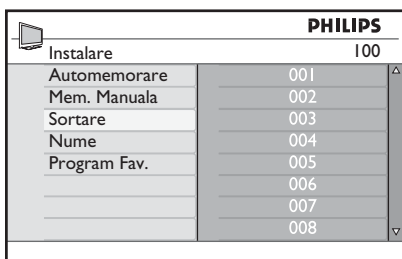

4. Apăsați butonul ▲ sau ▼ pentru a selecta numărul canalului pe care doriți să îl schimbați.
5. Apăsați butonul ► pentru a intra în modul **Sortare**. Observați că acum cursorul de tip săgeată este orientat către stânga.

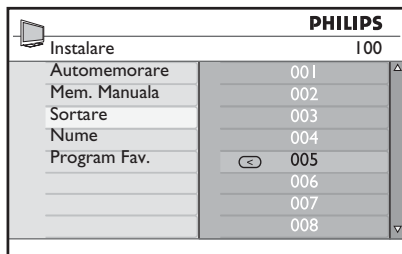

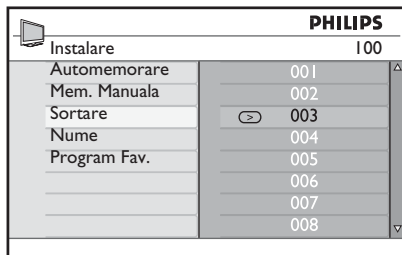

6. Apăsați butonul ▲ sau ▼ pentru a selecta noul număr al canalului, apoi apăsați butonul ◀ pentru a confirma alegerea. Observați că acum cursorul de tip săgeată este orientat către dreapta.



7. Repetați pașii de mai sus pentru fiecare număr de canal în parte care doriți să fie schimbat.
8. Apăsați butonul ◀ pentru a reveni la meniul anterior.
9. Apăsați butonul  pentru a ieși din meniu.

# Denumirea canalelor

Aveți posibilitatea să denumiți un număr de canal.

1. Apăsați butonul  pentru afișarea meniului **Meniu**.
2. Apăsați butonul ▲ sau ▼ pentru a selecta **Instalare**, apoi apăsați butonul ► sau  pentru a intra în meniu.

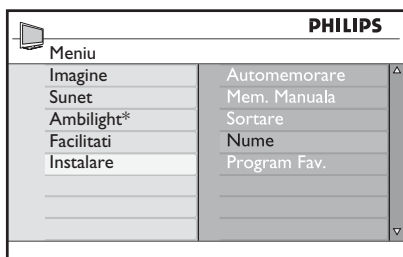

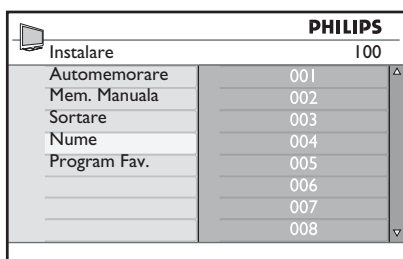

\* Disponibil pentru modelele selectate

3. Apăsați butonul ▲ sau ▼ pentru a selecta **Nume**, apoi apăsați butonul ► sau  pentru a intra în meniu.

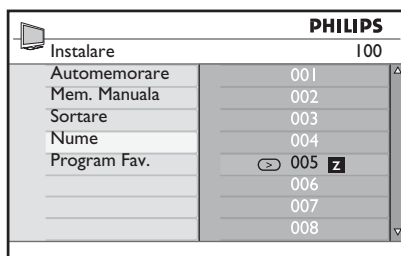

4. Apăsați butonul ▲ sau ▼ pentru a selecta numărul canalului pe care doriți să îl denumiți.
5. Apăsați butonul ► pentru a intra în câmpul de afișare a numelui pentru canalul respectiv.
6. Afișați butonul ▲ sau ▼ pentru a selecta caracterele numelui.
  - Puteți să utilizați până la 5 caractere pentru un nume.
  - Puteți să navigați în câmpul de afișare a numelui prin apăsarea butoanelor ◀ și ▶.



7. Apăsați butonul ► sau  pentru ca numele să fie memorat. Când este memorat, numele apare în colțul din stânga sus al ecranului televizorului.
8. Apăsați butonul ◀ pentru a reveni la meniul anterior.
9. Apăsați butonul  pentru a ieși din meniu.

# Selectarea canalelor favorite

Aveți posibilitatea să specificați o listă de canale favorite.

Când utilizați butoanele **P - / +** ale telecomenzii pentru a accesa canalele, numai canalele favorite sunt accesate.

Pentru accesarea canalelor care nu se află în lista de favorite, utilizați butoanele numerice de la **0** la **9**.

## Adăugarea sau eliminarea canalelor din lista de favorite

1. Apăsați butonul <sup>ANALOG</sup> **(MENU)** pentru afișarea meniului **Meniu**.
2. Apăsați butonul **▲** sau **▼** pentru a selecta **Instalare**, apoi apăsați butonul **▶** sau **(OK)** pentru a intra în meniu.

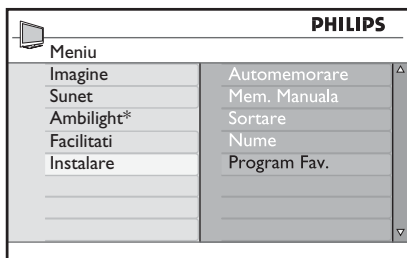

\* Disponibil pentru modelele selectate

3. Apăsați butonul **▲** sau **▼** pentru a selecta **Program Fav.**, apoi apăsați butonul **▶** sau **(OK)** pentru a intra în meniu.
4. Apăsați butonul **▲** sau **▼** pentru a selecta numărul canalului pe care doriți să îl adăugați sau eliminați din listă.

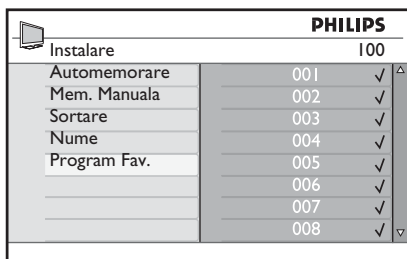

5. Apăsați butonul **▶** sau **(OK)** pentru a adăuga sau elimina canalul din listă.
  - Când semnul **✓** este afișat în partea dreaptă a meniului, canalul se află în lista de favorite.
  - Când semnul **✓** nu este afișat în partea dreaptă a meniului, canalul nu se află în lista de favorite.

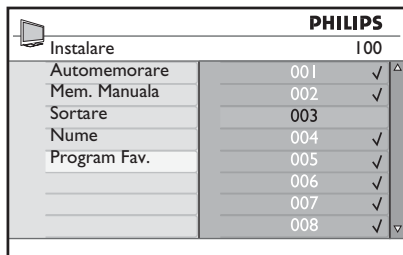



6. Apăsați butonul **◀** pentru a reveni la meniul anterior.
7. Apăsați butonul <sup>ANALOG</sup> **(MENU)** pentru a ieși din meniu.

# Setarea cronometrului

Aveți posibilitatea să programați televizorul să comute pe un alt program la o anumită oră specificată sau să pornească la o oră specificată din modul așteptare.

Pentru a opera cronometrul, trebuie să lăsați televizorul în modul așteptare.

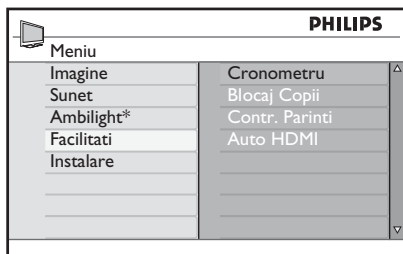

1. Apăsați butonul  pentru afișarea meniului **Meniu**.
2. Apăsați butonul ▲ sau ▼ pentru a selecta **Facilitati**, apoi apăsați butonul ► sau  pentru a intra în meniu.

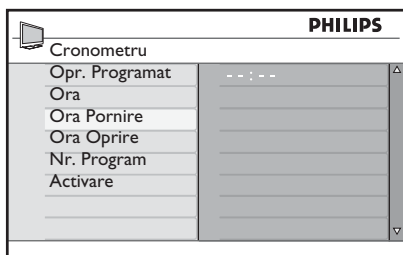

\* Disponibil pentru modelele selectate

3. Apăsați butonul ► sau  pentru a introduce **Cronometru**.
4. Apăsați butonul ▲ sau ▼ pentru a selecta o opțiune în meniul **Cronometru**.



5. Apăsați butoanele ◀, ▶, ▲, ▼ sau butoanele numerice de la  la  pentru a ajusta setările cronometrului.
- Dacă lăsați televizorul în modul așteptare utilizând butonul , televizorul se va deschide automat la

ora programată.

- Dacă televizorul este lăsat pornit, va schimba canalul la Oră Pornire și va intra în modul așteptare la Oră Opreire.

Această listă descrie opțiunile pentru cronometru:



- **Somn**  
Pentru a selecta o perioadă de timp după care televizorul trece în modul Așteptare. Selectați opțiunea Oprit pentru a dezactiva funcția
- **Notă:** Pe parcursul ultimului minut al perioadei somn setate, pe ecran va fi afișată o numărătoare inversă. Apăsați orice buton al telecomenzii pentru a anula oprirea.
- **Oră**  
Pentru a introduce ora curentă.
- **Oră Pornire**  
Pentru a introduce ora de pornire al cronometrului. La momentul setat, televizorul va porni din modul Așteptare sau va comuta pe alt canal.
- **Oră Opreire**  
Pentru a introduce ora de oprire al cronometrului. La momentul setat, televizorul se va opri.
- **Nr. Program**  
Pentru a introduce numărul canalului.
- **Activare**  
Setările includ:

- **Oprit** pentru anulare
- **O Dată** pentru o singură alarmă
- **Zilnic** pentru fiecare zi

# Blocarea canalelor (Contr. Parinti)

Aveți posibilitatea să blocați canale TV pentru a-i împiedica pe copiii dumneavoastră să le urmărească.

## Accesarea meniului Contr. Parinti

1. Apăsați butonul  pentru afișarea meniului **Meniu**.
2. Apăsați butonul ▲ sau ▼ pentru a selecta **Facilitati**, apoi apăsați butonul ► sau  pentru a intra în meniu.

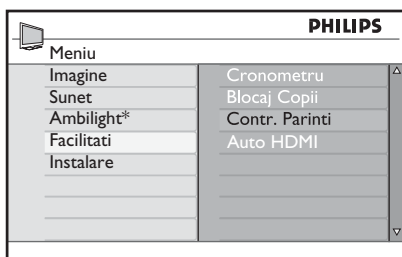



\* Disponibil pentru modelele selectate

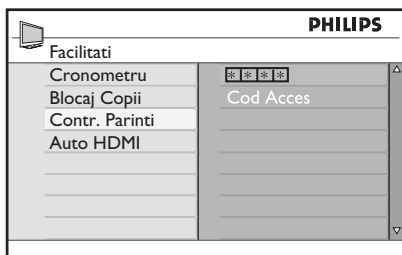

3. Apăsați butonul ▼ pentru a selecta **Contr. Parinti**, apoi apăsați butonul ► sau  pentru a intra în meniu.

## Crearea unui cod PIN pentru controlul parental

1. Intrați în meniul Contr. Parinti după cum este descris în *Accesarea meniului Contr. Parinti* de mai sus.



2. Tastați codul de acces **0711** prin utilizarea butoanelor numerice de la  la . Cuvântul **Incorrect** apare pe ecran.

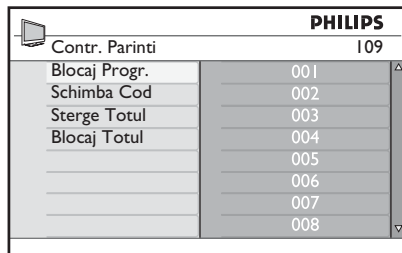

3. Tastați codul de acces **0711** din nou. Televizorul vă solicită să schimbați codul.
4. Tastați codul dumneavoastră de 4 cifre utilizând butoanele numerice de la  la  și confirmați noul cod.



5. Apăsați butonul ◀ pentru a reveni la meniul anterior.

6. Apăsați butonul  pentru a ieși din meniu.

## Blocarea și deblocarea canalelor selectate

1. Intrați în meniul Contr. Parinti după cum este descris în *Accesarea meniului Contr. Parinti* de mai sus.
2. Tastați codul dumneavoastră de acces cu ajutorul butoanelor numerice de la  la . Apare meniul **Contr. Parinti**.
3. Apăsați butonul ► pentru a intra în **Blocaj Progr.**

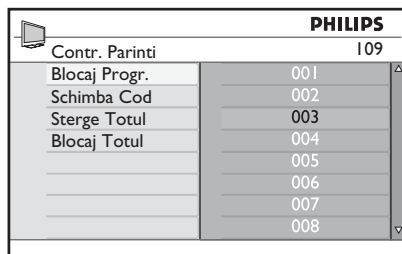

4. Apăsați butonul ▲ sau ▼ pentru a selecta canalul pe care doriți să îl blocați sau deblocați.

## Blocarea canalelor (Contr. Parinti) (continuare)

5. Apăsați butonul ◀ sau ▶ pentru a bloca sau debloca canalul selectat.





Când un canal este blocat, simbolul unui lacăt 🔒 apare sub numărul canalului blocat.

PHILIPS	
Contr. Parinti	109
Blocaj Progr.	001
Schimba Cod	002
Șterge Totul	003 🔒
Blocaj Totul	004
	005
	006
	007
	008

6. Apăsați butonul ◀ pentru a reveni la meniul anterior.

7. Apăsați butonul  pentru a ieși din meniu.

### Schimbarea codului PIN pentru controlul parental

1. Intrați în meniul Contr. Parinti după cum este descris în *Accesarea meniului Contr. Parinti de la pagina 29*.
2. Tastați codul dumneavoastră de acces de 4 cifre, utilizând tastele numerice de la  la .
3. Apăsați butonul ▼ pentru a selecta **Schimbă Cod**.
4. Apăsați butonul ▶ pentru a intra în modul **Schimbă Cod**.
5. Tastați codul cu ajutorul butoanelor de la  la .
6. Confirmați codul, introducându-l din nou.



### Blocarea sau deblocarea canalelor

1. Intrați în meniul Contr. Parinti după cum este descris în *Accesarea meniului Contr. Parinti de la pagina 29*.
2. Apăsați butonul ▼ pentru a selecta **Șterge Totul** sau **Blocaj Totul**.
3. Apăsați butonul ▶ pentru a intra în meniul **Șterge Totul** sau **Blocaj Totul**.
4. Apăsați butonul ▶ pentru a debloca toate canalele sau a bloca toate canalele.





# Blocarea butoanelor televizorului (Blocaj Copii)

Aveți posibilitatea să blocați butoanele televizorului așa încât copiii dumneavoastră să nu schimbe canalele. Totuși, aceasta nu face ca dumneavoastră sau copiii dumneavoastră să nu puteți schimba canalele utilizând telecomanda.

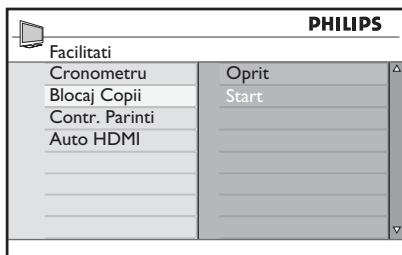
1. Apăsăți butonul  pentru afișarea meniului **Meniu**.
2. Apăsăți butonul ▲ sau ▼ pentru a selecta **Facilitati**, apoi apăsați butonul ► sau  pentru a intra în meniu.
3. Apăsăți butonul ▼ pentru a selecta **Blocaj Copii**, apoi apăsați butonul ► sau  pentru a intra în meniu.





4. Apăsăți butonul ▲ sau ▼ pentru a selecta **Start** sau **Oprit**.
5. Apăsăți butonul ► sau  pentru a confirma alegerea.
6. Apăsăți butonul ◀ pentru a reveni la meniul anterior.
7. Apăsăți butonul  pentru a ieși din meniu.

# Bucurați-vă de funcția Ambilight

Această secțiune se aplică doar televizoarelor echipate cu funcția Ambilight.

## Activarea și dezactivarea funcției Ambilight

1. Apăsați butonul  pentru afișarea meniului **Meniu**.
2. Apăsați butonul ▲ sau ▼ pentru a selecta **Ambilight**, apoi apăsați butonul ► sau  pentru a intra în meniu.

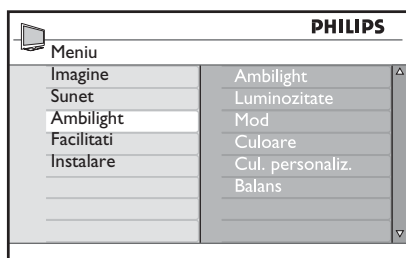

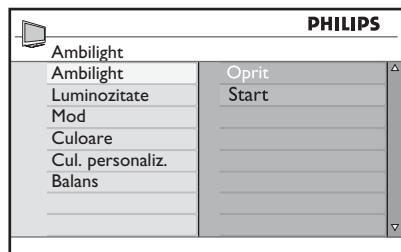

3. Apăsați butoanele ▲ și ▼ pentru a selecta **Start** sau **Oprit**.



4. Apăsați butonul ◀ pentru a reveni la meniul anterior.
5. Apăsați butonul  pentru a ieși din meniu.

## Configurarea setărilor funcției Ambilight

1. Urmați pașii de la 1 la 3 ai procedurii anterioare pentru a intra în meniul **Ambilight**.



2. Apăsați butoanele ▲ și ▼ pentru a selecta una din următoarele opțiuni: **Luminozitate**, **Mod**, **Culoare**, **Cul. personaliz.** sau **Balans**.
3. Apăsați butonul ► sau  pentru a confirma alegerea.
4. Apăsați butoanele ▲ și ▼ pentru a selecta opțiunile funcției.
5. Configurați opțiunea și apăsați butonul ► sau  pentru a confirma configurarea.

Această listă descrie opțiunile funcției Ambilight:



- **Luminozitate**  
Pentru ajustarea luminozității lămpii Ambilight.
- **Mod**  
Pentru a selecta unul din următoarele moduri prestabilite: Color, Relaxat, Moderat și Dinamic.
- **Culoare**  
Pentru a selecta una din următoarele game de culori: Alb cald, Alb rece, Albastru, Roșu, Verde, Galben, Purpuriu, Personalizată.
- **Cul. personaliz.**  
Pentru stabilirea gradului de saturație al culorii sau paleta de culori.  
Notă: Opțiunea apare doar după ce selectați Personalizată din opțiunea Culoare descrisă mai sus.
- **Balans**  
Pentru a ajusta intensitatea culorii pe laturile imaginii.

# Reglarea setărilor de imagine și sunet

Aveți posibilitatea să reglați setările de imagine și sunet.

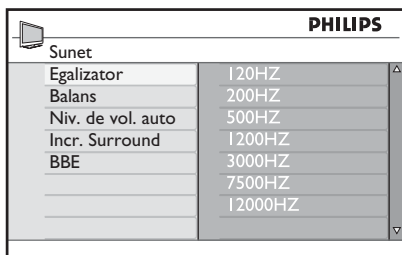
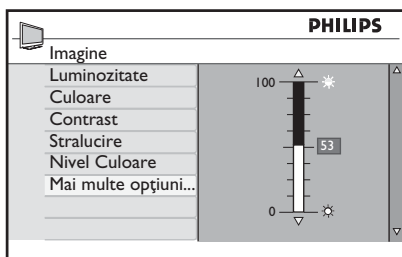
1. Apăsați butonul  pentru afișarea meniului **Meniu**.
2. Apăsați butonul ▲ sau ▼ pentru a selecta **Imagine** sau **Sunet**, apoi apăsați ► sau  pentru a intra în meniu.



3. Apăsați butonul ▲ sau ▼ pentru a selecta setările unei **Imagine** sau unui **Sunet**, apoi apăsați butonul ► sau  pentru a introduce setarea.
4. Apăsați butonul ▲ sau ▼ pentru a regla setarea de **Imagine** sau **Sunet**.
5. Apăsați butonul ◀ pentru a reveni la meniul anterior.
6. Apăsați butonul  pentru a ieși din meniu.

## Setări de imagine

Această listă descrie setările de imagine:

- **Luminozitate**  
Pentru a modifica strălucirea imaginii.
- **Culoare**  
Pentru a modifica intensitatea culorilor.
- **Contrast**  
Pentru a modifica diferența dintre tonurile deschise și cele închise în gama de contrast a televizorului.
- **Claritate**  
Pentru a mări sau micșora nivelul de claritate.
- **Temperatura culorii**  
Pentru a baleia prin următoarele setări de culoare: Cool (rece) (mai mult albastru), Normal (echilibrat) sau Warm (cald) (mai mult roșu).
- **Mai multe opțiuni...**
  - **Contrast+**  
Pentru a mări gama de contrast a televizorului. Selectați **Pornit** Pentru a activa funcția **Contrast+**.
  - **Control Activ**  
Pentru a ajusta automat setarea de imagine pentru asigurarea calității optime a imaginii în orice condiții de semnal.
  - **Reducere zgomot**  
Pentru a reduce zgomotul de imagine (puncte albe) datorat semnalului slab al transmisiei. Selectați **Pornit** pentru a activa funcția de reducere a zgomotului.
  - **Reduc. artefacte**  
Pentru a netezi tranzițiile în cazul conținutului digital.
  - **Mișcare digitală naturală**  
Pentru a elimina efectele de trepidație din imaginile în mișcare.

# Reglarea setărilor de imagine și sunet (continuare)

## Setări de sunet

Această listă descrie setările de sunet:

- **Egalizator**  
Pentru a regla tonul sunetului.
- **Balans**  
Pentru a echilibra sunetul în difuzoarele stânga și dreapta.
- **Niv. de vol. auto**  
Pentru a limita creșterea bruscă de volum, în special la schimbarea programelor sau spoturilor publicitare.
- **Incr. Surround (Incr. Surround)**
  - Selectați între Incredible Surround (Incr. Surround) și Stereo în timpul transmisiei stereo.
  - Selectați între Mono și Spațial în timpul transmisiei mono.
- **Modul BBE (Sunet de înaltă definiție)**  
Pentru a readuce claritatea și suprapunerea pentru o inteligibilitate mai bună a vorbirii și realism muzical.

# Utilizarea Imagine inteligentă și Sunet inteligent

## Utilizarea Imagine inteligentă

Puteți naviga printr-o selecție de setări de imagine predefinite. Apăsați butonul  pentru a trece prin setări.

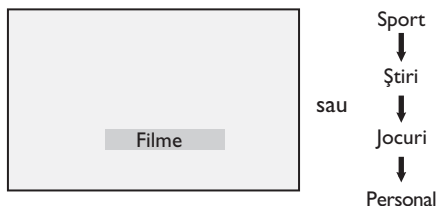

Setarea **Personal** este setarea pe care o creați utilizând meniul **Imagine** din meniul **Meniu**. Aceasta este singura setare din **Imagine inteligentă** pe care o puteți modifica. Toate celelalte setări sunt presetate.

Această listă descrie pe scurt opțiunile imaginii inteligente;

- Filme  
Setări de imagine strălucitoare și foarte clare, potrivite unei experiențe cinematografice.
- Sport  
Ideal pentru a vă bucura de emisiunile dumneavoastră de sport favorite și pentru setări naturale.
- Știri  
Potrivit pentru privitul la televizor într-o lumină și o atmosferă intimă, într-un mediu relaxat.
- Jocuri  
Pentru computere, console de jocuri, playstation etc.
- Personal  
Setările personalizate pe care le-ați creat utilizând meniul **Imagine** din meniul **Meniu**.

## Sunet inteligent

Puteți naviga printr-o selecție de setări de sunet predefinite. Apăsați butonul  pentru a trece prin setări.

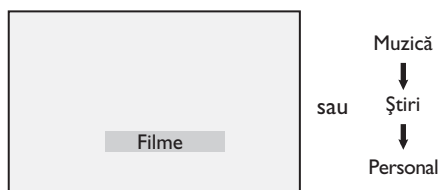

Setarea **Personal** este setarea pe care o creați utilizând meniul **Sunet** din meniul **Meniu**. Aceasta este singura setare din **Sunet inteligent** pe care o puteți modifica. Toate celelalte setări sunt presetate.

Această listă descrie pe scurt opțiunile sunetului inteligent;

- Filme
- Muzică  
Muzică clară și înviorătoare care vă desfată simțul auzului.
- Știri  
Audio de înaltă calitate, cu sunet profund, plin de viață.
- Personal  
Setările personalizate pe care le-ați creat definit utilizând meniul **Sunet** din meniul **Meniu**.

# Formate de imagine

Imaginile se pot transmite în format diiferit. Comutați butonul  pentru a baleia prin formatele de imagine și pentru a selecta formatul de vizualizare preferat.

## Ecraan Lat

Imaginea este afișată conform cu proporțiile originale ale imaginilor transmise în format 16:9.

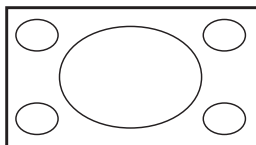

**Notă:** Dacă afișați o imagine 4:3 în modul widescreen (ecraan lat), imaginea va fi întinsă pe orizontală.

## 4:3

Imaginea este reproducă în format 4:3 și este afișată o bandă neagră în fiecare parte laterală a imaginii.

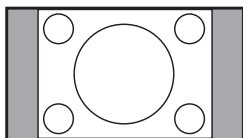

## Zoom 14:9

Imaginea este afișată în formatul 14:9. O bandă subțire, de culoare neagră rămâne în ambele părți ale imaginii, iar părțile de sus și de jos ale imaginii sunt tăiate.

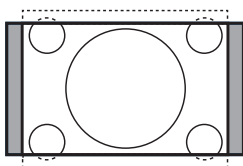

## Zoom 16:9

Imaginea este extinsă la formatul 16:9. Acest mod este recomandat atunci când se afișează imagini care au benzi negre în partea de sus și de jos a ecranului (format de scrisoare). În acest mod, porțiuni mari din părțile de sus și de jos ale imaginii sunt tăiate.

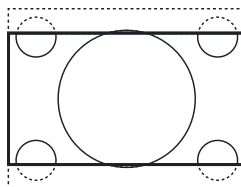

## Subtitlu Zoom

Acest mod este utilizat pentru a afișa imagini 4:3 pe întreaga suprafață a ecranului, lăsând subtitrarea vizibilă. Porțiuni din părțile de sus și de jos ale imaginii sunt tăiate.

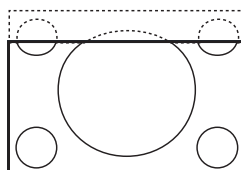

## SuperLarg

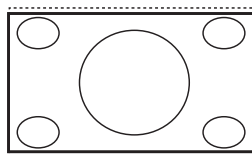

Acest mod este utilizat pentru a afișa imagini 4:3 pe întreaga suprafață a ecranului prin extinderea marginilor laterale ale imaginii.



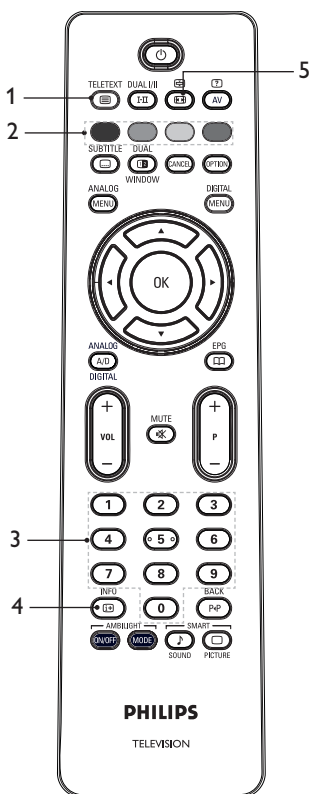

# Utilizarea teletextului

Teletextul este un sistem de informare care este transmis de anumite canale. Teletextul poate să fie consultat ca un ziar. Teletextul oferă, de asemenea, accesul la subtitrări pentru spectatorii cu probleme auditive sau care nu sunt familiarizați cu limbă în care se efectuează transmisia.



1. **Teletext Pornit/Oprit**    
 Pentru a comuta afișajul teletextului pe **Pornit** sau **Oprit**. Este afișată o pagină de conținut cu o listă de articole care pot fi accesate. Fiecare articol are un număr de pagină corespunzător din 3 cifre. În cazul în care canalul selectat nu difuzează teletextul, atunci va fi afișată indicația 100, iar ecranul va rămâne gol. Pentru a ieși din teletext apăsați din nou butonul .

2. **Acces direct**    
 Pentru a accesa direct articolele. Zonele de culoare sunt afișate în partea de jos a ecranului. Zonele de culoare luminează intermitent atunci când articolul sau pagina nu sunt încă disponibile.

3. **Selectarea unei pagini de la**    
**la**    
 Pentru a introduce numărul paginii de teletext. De exemplu, pentru a accesa pagina 120, introduceți 120. Numărul este afișat în colțul din stânga sus al ecranului. Atunci când pagina este localizată, contorul oprește căutarea și pagina este afișată. Repetați această operațiune pentru a vizualiza o altă pagină. În cazul în care contorul continuă căutarea, pagina respectivă nu poate fi transmisă. În acest caz, selectați un alt număr.

4. **Cuprins**    
 Pentru a reveni la pagina de cuprins. Pagina de cuprins este de obicei pagina 100 sau meniul listei.

5. **Oprire pe pagină**    
 Animate pagini conțin subpagini care sunt afișate succesiv în mod automat. Acest buton este utilizat pentru a opri sau a relua derularea subpaginilor. Indicația apare în partea din stânga sus. Utilizați butoanele ◀ sau ▶ pentru a selecta subpagina anterioară sau pe cea următoare.

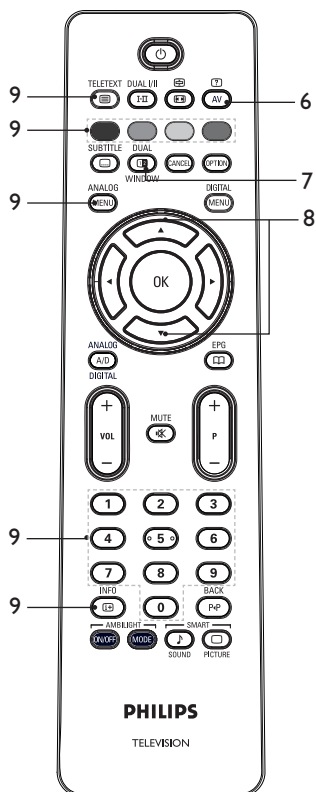

## Utilizarea teletextului (continuare)





### 6. Informații ascunse

Pentru a afișa sau ascunde informații cum ar fi soluții pentru jocuri sau ghicitori.







### 7. Imagine TV/teletext

- Apăsați butonul  pentru a afișa teletextul în partea dreaptă și imaginea în partea stângă a ecranului.
- Apăsați butonul  pentru a reveni la imaginea completă a televizorului.
- Apăsați butonul  pentru a reveni la pagina completă de teletext.

8. Mărește pagina    
Pentru a afișa partea de sus sau de jos a paginii. Apăsând din nou butonul, veți reduce pagina la dimensiunile normale.

### 9. Pagini favorite

Pentru a afișa pagina dumneavoastră favorită. Această opțiune este disponibilă doar în modul analogic. Paginile favorite se pot accesa prin utilizarea butoanelor colorate. După setare, paginile favorite vor deveni pagini implicite ori de câte ori este selectat teletextul. Pentru a memora paginile favorite, efectuați următoarele operațiuni:

- Apăsați butonul  pentru a porni afișarea teletextului.
- Apăsați butonul  pentru a trece la modul paginii favorite.
- Utilizați butoanele de la  la  pentru a intra în pagina de teletext care doriți să fie memorată ca pagină favorită.
- Apăsați și țineți apăsat timp de 5 secunde butonul colorat ales de dumneavoastră. Numărul paginii apare în zona colorată, acum pagina este memorată.
- Repetăți pașii de mai sus pentru celelalte butoane colorate.
- Pentru a ieși din modul pagină favorit, apăsați butonul .
- Pentru a ieși din modul teletext, apăsați butonul .
- Pentru a șterge din memorie paginile favorite, intrați în pagini favorite, ținând apăsat butonul  aproximativ 5 secunde.



# Utilizarea televizorului în modul High Definition (Înaltă definiție)

## Conectarea echipamentului HD la televizor

1. Conectați ieșirea HDMI sau DVI a echipamentului dumneavoastră HD la conectorul HDMI al televizorului. Utilizați un cablu HDMI la DVI sau un cablu HDMI la HDMI.

În mod alternativ, puteți să conectați ieșirea YPbPr a echipamentului HD la Intrarea pentru video pe componente a televizorului.

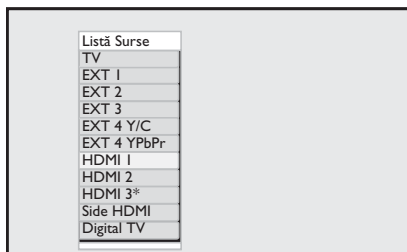

2. Dacă utilizați un cablu HDMI la DVI, conectați conectorul audio al echipamentului HD la conectorii audio L (Stânga) sau R (Dreapta) de pe partea laterală a televizorului.
3. Apăsăți butonul  pentru a afișa Lista sursă.
4. Apăsăți butonul ▲ sau ▼ pentru a selecta sursa corectă HDMI.





\* Disponibil pentru modelele selectate

5. Apăsăți butonul ► sau  pentru a confirma sursa selectată.

## Reglarea setărilor de imagine și sunet în modul HD

1. Apăsăți butonul  pentru afișarea meniului **Meniu**.
2. Apăsăți butonul ▲ sau ▼ pentru a selecta **Imagine** or **Sunet**, apoi apăsați ► sau  pentru a intra în meniu.

3. Apăsăți butonul ▲ sau ▼ pentru a selecta setările unei **Imagine** sau unui **Sunet**, apoi apăsați butonul ► sau  pentru a intra în meniu.
4. Apăsăți butonul ▲ sau ▼ pentru a regla setarea de **Imagine** sau **Sunet**.
5. Apăsăți butonul ◀ pentru a reveni la meniul anterior.
6. Apăsăți butonul  pentru a ieși din meniu.

## Setările de imagine în modul HD

În afară de funcțiile Horizontal Shift (Deplasare orizontală) și Vertical Shift (Deplasare verticală), toate celelalte setări în modul PC sunt identice cu cele din modul TV.

- Horizontal Shift (Deplasare orizontală)  
Pentru a regla poziția orizontală a imaginii.
- Vertical Shift (Deplasare verticală)  
Pentru a regla poziția verticală a imaginii.



## Setările de sunet în modul HD

Toate setările de sunet în modul HD sunt identice cu setările de sunet în modul TV.

## Configurarea televizorului în modul HD

Trebuie să configurați televizorul în modul HD când conectați un echipament HD care acceptă următoarele rezoluții: 480p, 720p, 1080i sau 1080p.

Meniul **Facilitati** include opțiunea **Selecție mod** și opțiunea **Format**.

1. Apăsăți butonul  pentru afișarea meniului **Meniu**.
2. Apăsăți butonul ▲ sau ▼ pentru a selecta **Facilitati**, apoi apăsați butonul ► sau  pentru a intra în meniu.

# Utilizarea televizorului în modul High Definition (Înaltă definiție) (continuare)

3. Apăsați butonul ▼ pentru a selecta **Selecție mod**, apoi apăsați butonul ► sau (OK) pentru a intra în setări.

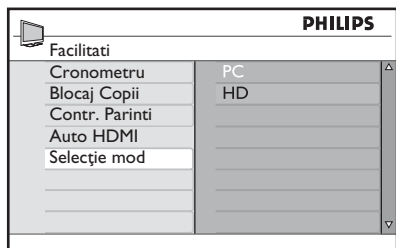

4. Apăsați butonul ▲ sau ▼ pentru a selecta modul **HD**.
5. Apăsați butonul ◀ pentru a reveni la meniul anterior.
6. Apăsați butonul  pentru a ieși din meniu.

## Afișarea modului nativ 1080

Notă: Doar televizoarele cu 1080p HD complet pot afișa în modul nativ 1080p.

Atunci când conectați un echipament HD care acceptă rezoluția de 1080i sau 1080p, funcția **Afișaj (nativ 1080)** este disponibilă în meniul **Facilitati**. Această funcție vă permite vizionarea formatului original HD în modul 1080i și 1080p.

1. Apăsați butonul  pentru afișarea meniului **Meniu**.
2. Apăsați butonul ▲ sau ▼ pentru a selecta **Facilitati**, apoi apăsați butonul ► sau (OK) pentru a intra în meniu.
3. Apăsați butonul ▼ pentru a selecta **Afișaj**.

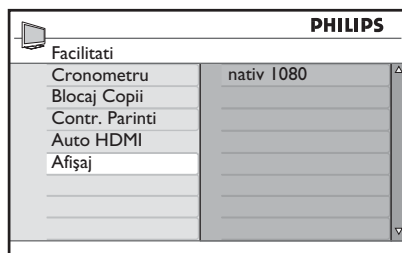

4. Apăsați butonul ► pentru a accesa modul **Afișaj**.
5. Apăsați de două ori butonul ► pentru a accesa opțiunea **Oprit/Start** din modul **nativ 1080**.

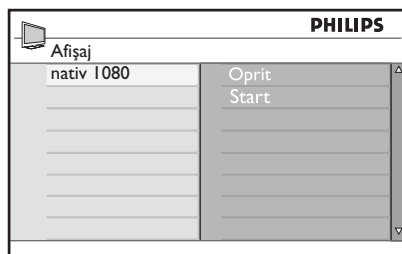

6. Apăsați butoanele ▲ ▼ pentru a selecta **Oprit** sau **Start**. Selectați opțiunea **Start** pentru a viziona în modul nativ 1080.
7. Apăsați butonul ◀ pentru a reveni la meniul anterior.
8. Apăsați butonul  pentru a ieși din meniu.

# Utilizarea televizorului în modul High Definition (Înaltă definiție) (continuare)

## Formate acceptate

Următorul tabel prezintă formatele acceptate în modul HD.



<b>HD</b>	720p	1080p	1080i
<b>SD</b>	480i	576i	

**Notă:** Televizorul dumneavoastră Philips este compatibil cu HDMI. Dacă nu obțineți o imagine bună, modificați formatul video pe echipamentul periferic. De exemplu, pentru player DVD selectați 480p, 576p, 720p, 1080i sau 1080p. Acesta nu este un defect al televizorului dumneavoastră.

## Utilizarea funcției Auto HDMI



Prima dată când conectați un dispozitiv la o conexiune HDMI, televizorul comută automat la acel canal HDMI. La următoarele conexiuni HDMI, televizorul nu mai comută automat.

## Oprirea funcției Auto HDMI

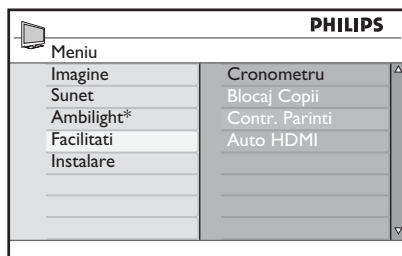
1. Apăsăți butonul  pentru afișareaniului **Meniu**.
2. Apăsăți butoanele ▲ sau ▼ pentru a selecta **Facilitati**, apoi apăsați butoanele ► sau  pentru a intra în meniu.



\* Disponibil pentru modelele selectate

3. Apăsăți butonul ▼ pentru a selecta **Auto HDMI**, apoi apăsați butoanele ► sau  pentru a intra în meniu.
4. Apăsăți butoanele ▲ sau ▼ pentru a selecta **Oprit**.
5. Apăsăți butoanele ► sau  pentru a confirma selecția.

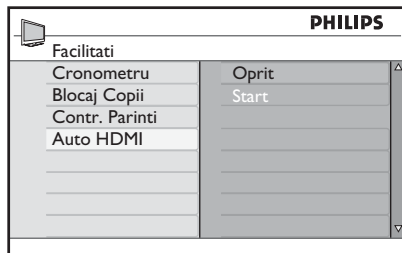

6. Apăsăți butonul ◀ pentru a reveni la meniul anterior.
7. Apăsăți butonul  pentru a ieși din meniu.



# Utilizarea televizorului ca monitor de PC

Aveți posibilitatea să utilizați televizorul ca și monitor de computer, prin conectarea ieșirii HDMI sau DVI a computerului la oricare dintre conectorii HDMI ai televizorului. Utilizați un cablu HDMI la DVI sau un cablu HDMI la HDMI. Conexiunea prin VGA nu este acceptată.

Atunci când utilizați un conector HDMI pentru a conecta computerul la televizor, s-ar putea să fie nevoie să modificați rezoluția sau setările computerului. S-ar putea ca pe ecran să fie afișată o casetă de dialog și trebuie



să apăsați „OK” pentru a continua vizionarea imaginilor pe televizor. Consultați manualul computerului pentru informații despre modificarea rezoluției sau setărilor computerului.

## Conectarea computerului la televizor

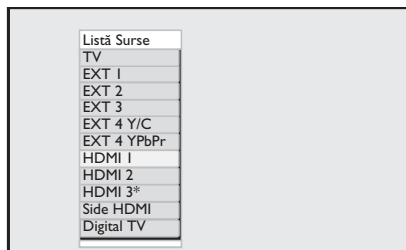
1. Conectați ieșirea HDMI sau DVI a computerului la oricare dintre conectorii HDMI al televizorului. Utilizați un cablu HDMI la DVI sau un cablu HDMI la HDMI.
2. Dacă utilizați un cablu HDMI la DVI, conectați conectorul audio al computerului la conectorii audio L (Stânga) sau R (Dreapta) de pe partea laterală a televizorului.
3. Apăsați butonul  pentru a afișa **Listă surse**.
4. Apăsați butonul  sau  pentru a selecta sursa corectă HDMI.



\* Disponibil pentru modelele selectate

5. Apăsați butonul  sau  pentru a confirma sursa selectată.

## Reglarea setărilor de imagine și sunet în modul PC

Pentru informații despre reglarea setărilor de imagine sau sunet în modul HD, urmați pașii din *Reglarea setărilor de imagine și sunet în modul HD* de la pagina 39.

## Setările de imagine în modul PC

Setările de imagine în modul HD sunt aceleași cu cele descrise în *Setările de imagine în modul HD* de la pagina 39.

## Setările de sunet în modul PC

Setările de sunet în modul PC sunt identice cu setările de sunet în modul TV.

## Configurarea televizorului în modul PC

Pentru informații despre configurarea televizorului în modul PC, urmați procedura din *Configurarea televizorului în modul HD* de la pagina 39. În cadrul procedurii, selectați PC în loc de HD.

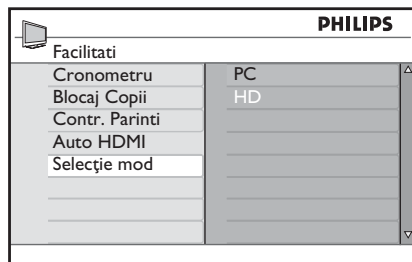















## Rezoluții PC acceptate

Următoarele rezoluții ale ecranului sunt acceptate.





640 x 480, 60 Hz	1024 x 768, 60 Hz
640 x 480, 72 Hz	1024 x 768, 70 Hz
640 x 480, 75 Hz	1024 x 768, 75 Hz
640 x 480, 85 Hz	1024 x 768, 85 Hz
800 x 600, 60 Hz	1280 x 768, 60 Hz
800 x 600, 72 Hz	1280 x 1024, 60 Hz
800 x 600, 75 Hz	1360 x 768, 60 Hz
800 x 600, 85 Hz	

# Soluții pentru rezolvarea problemelor

În continuare, este prezentată o listă cu simptomele defecțiunilor ce pot fi întâlnite la televizorul dumneavoastră. Înainte de a apela la centrul de service, efectuați aceste simple verificări.

Simptom	Soluții posibile
<b>Nu există afișaj pe ecran</b>	<ul style="list-style-type: none"> <li>Verificați conectarea cablului de alimentare la priza de rețea și la televizorul dumneavoastră. Dacă alimentarea continuă să nu aibă loc, scoateți ștecherul din priză. Așteptați timp de 60 de secunde și introduceți din nou ștecherul în priză. Porniți din nou televizorul.</li> <li>Apăsați butonul  de pe telecomandă.</li> </ul>
<b>Recepție de slabă calitate („purici”)</b>	<ul style="list-style-type: none"> <li>Verificați conexiunea antenei la televizor și la priza de antenă din perete.</li> <li>Încercați reglarea manuală a imaginii (consultați pagina 24).</li> <li>Ați ales sistemul TV corect? (consultați pagina 24).</li> </ul>
<b>Nu există imagine</b>	<ul style="list-style-type: none"> <li>Verificați conectarea cablurilor furnizate (Cablul aerian la TV, celelalte cabluri aeriene la recorder, cablurile de alimentare,...).</li> <li>Verificați dacă ați selectat sursa corectă.</li> <li>Verificați dacă blocarea accesului copiilor a fost dezactivată.</li> </ul>
<b>Nu există sunet pe anumite canale</b>	<ul style="list-style-type: none"> <li>Verificați dacă este selectat sistemul TV corect (consultați pagina 24).</li> </ul>
<b>Nu există sunet</b>	<ul style="list-style-type: none"> <li>Verificați dacă volumul este reglat la minimum.</li> <li>Verificați dacă modul Fără sonor (  ) este Pornit. În caz afirmativ, apăsați butonul  pentru a dezactiva modul Fără sonor.</li> <li>Verificați conexiunile dintre echipamentele periferice și televizor.</li> </ul>
<b>Interferență de sunet</b>	<ul style="list-style-type: none"> <li>Încercați să opriți orice alte aparate electrice, cum ar fi uscătorul de păr sau aspiratorul, pentru a preveni interferențele.</li> </ul>
<b>Nu se poate înțelege limbă selectată pe ecran pentru a utiliza televizorul în modul digital</b>	<ul style="list-style-type: none"> <li>Apăsați butonul  pentru a ieși din meniul de pe ecran.</li> <li>Apăsați din nou butonul  pentru a afișa meniul.</li> <li>Apăsați butonul  pentru a selecta al doilea element din meniu. Apăsați butonul  pentru a intra în nivelul următor al meniului.</li> <li>Apăsați butonul  din nou. Apăsați butonul  pentru a selecta al cincilea element din meniu.</li> <li>Apăsați butonul  pentru a intra în nivelul următor al meniului.</li> <li>Apăsați butonul  sau  pentru a selecta limbă corectă.</li> <li>Apăsați butonul  pentru a confirma selecția.</li> <li>Apăsați butonul  pentru a ieși din meniu.</li> </ul>
<b>Televizorul nu răspunde la telecomandă</b>	<ul style="list-style-type: none"> <li>Mutați-vă mai aproape în fața televizorului.</li> <li>Verificați dacă bateriile sunt bine introduse.</li> <li>Schimbați bateriile.</li> </ul>
<b>Nu vedeți canalele digitale</b>	<ul style="list-style-type: none"> <li>Contactați dealerul și întrebați-l dacă în țara dumneavoastră este disponibil semnalul Digital Video Broadcasting Terrestrial (Difuzare terestră video digitală).</li> </ul>

## Soluții pentru rezolvarea problemelor (continuare)

Simptom	Soluții posibile
<b>Una sau câteva pete mici pe ecran care nu își schimbă culoarea odată cu imaginea video</b>	<ul style="list-style-type: none"> <li>Acest simptom nu reprezintă o problemă. Ecranul cu cristale lichide este construit cu o tehnologie de foarte mare precizie care vă oferă imagini cu detalii fine. În mod ocazional, câțiva pixel inactivi pot apărea pe ecran ca un punct fix de culoare roșie, albastră, verde sau neagră. Notă: acest lucru nu afectează performanțele televizorului.</li> </ul>
<b>Imagine intermitentă sau care tremură în modul HD</b>	<ul style="list-style-type: none"> <li>Zgomotul de imagine apare dacă se defectează echipamentul conectat, cum ar fi playerul DVD player sau decodorul pentru TV prin cablu. Consultați manualul de utilizare al echipamentului digital pe care îl conectați.</li> <li>Utilizați un cablu conform cu standardul HDMI la DVI.</li> </ul>
<b>Nu există nici sunet nici imagine, dar becul roșu de pe panoul frontal este aprins</b>	<ul style="list-style-type: none"> <li>Apăsați butonul  de pe telecomandă.</li> </ul>
<b>Modurile PC nu funcționează</b>	<ul style="list-style-type: none"> <li>Verificați conexiunile</li> <li>Verificați dacă sursa este corect selectată. Apăsați butonul  pentru a accesa Lista sursă și selectați sursa corectă.</li> <li>Verificați dacă ați configurat calculatorul la o rezoluție de afișare compatibilă.</li> <li>Verificați setarea plăcii grafice a PC-ului.</li> </ul>
<b>Culoarea S-Video devine pală</b>	<ul style="list-style-type: none"> <li>Verificați conectarea cablului SVHS.</li> <li>Apăsați butonul P + de pe telecomandă pentru a schimba canalul, apoi apăsați P - pentru a-l schimba înapoi.</li> </ul>
<b>Bare negre în partea de sus și în partea de jos a ecranului în modul PC</b>	<ul style="list-style-type: none"> <li>Schimbați frecvență de împropățare a PC-ului la 60 Hz.</li> </ul>
<b>Formatul AC3 nu este disponibil</b>	<ul style="list-style-type: none"> <li>Formatul AC3 nu este acceptat de acest televizor. Apăsați butonul  de pe telecomandă pentru a selecta un format audio alternativ.</li> </ul>
<b>Antena TV nu poate fi alimentată de televizor</b>	<ul style="list-style-type: none"> <li>Unele antene TV trebuie alimentate de televizor. Acest televizor nu acceptă această funcție.</li> </ul>
<b>Schimbarea de la un canal la altul durează foarte mult</b>	<ul style="list-style-type: none"> <li>Canalele TV cu plată (Pay TV) sunt codate de furnizorul de cablu și trece mai mult timp până la decodarea acestora. Acesta este un comportament normal și nu necesită nicio intervenție.</li> </ul>
<b>Nu puteți accesa meniul digital</b>	<ul style="list-style-type: none"> <li>Verificați dacă televizorul se află în modul analogic. În caz afirmativ, apăsați butonul  pentru a comuta la modul digital.</li> </ul>

# Informații despre mediu



## Reciclarea

Ambalajul acestui produs este destinat reciclării. Contactați autoritățile locale pentru a obține informații despre modalitatea de reciclare a ambalajului.



## Îndepărtarea produselor utilizate

Produsul dumneavoastră este fabricat din materiale și componente de înaltă calitate, care pot fi reciclate și reutilizate. Simbolul reprezentând un coș de gunoi cu roți tăiat aplicat pe un produs indică faptul că Directiva Europeană 2002/96/CE se aplică produsului respectiv.

Vă rugăm să vă familiarizați în legătură cu sistemele locale de evacuare la deșeuri a produselor electrice și electronice. Vă rugăm să acționați în conformitate cu reglementările locale și să nu evacuați la deșeuri produsele utilizate împreună cu gunoiul menajer normal. Evacuarea corectă la deșeuri a produselor vechi va ajuta la prevenirea potențialelor consecințe negative asupra mediului și asupra sănătății oamenilor.

## Îndepărtarea bateriilor

Bateriile furnizate nu conțin metale grele cum ar fi mercurul sau cadmiul. Vă rugăm să evacuați bateriile uzate în conformitate cu reglementările locale.

## Consumul de energie electrică

- Acest televizor consumă foarte puțină energie electrică în modul Standby (Așteptare) pentru a minimiza impactul asupra mediului.
- Consumul de energie electrică este indicat pe plăcuța de identificare de pe latura din spate a televizorului.

Pentru mai multe specificații în legătură cu produsul, consultați prospectul produsului la [www.philips.com/support](http://www.philips.com/support).

**Notă:** Specificațiile și informațiile pot fi modificate fără notificare prealabilă.



Pentru asistență suplimentară, vă rugăm să apelați Centrul de servicii pentru clienți din țara dumneavoastră. Numerele de telefon și adresele sunt prezentate în broșura de garanție cu acoperire la nivel mondial furnizată odată cu televizorul.

## Câmpurile electrice, magnetice și electromagnetice (EMF)

- Philips Royal Electronics produce și distribuie numeroase produse orientate către cumpărător, produse care, ca orice aparate electronice, au în general posibilitatea de a emite și recepționa semnale electro-magnetice.
- Unul dintre principiile de bază în afaceri ale companiei Philips este acela de a lua toate măsurile necesare de protecție a sănătății și siguranței publicului în ceea ce privește produsele noastre, pentru ca acestea să se conformeze tuturor cerințelor legale aplicabile și să se încadreze în toate standardele EMF aplicabile la momentul fabricării produsului.
- Compania Philips este hotărâtă să proiecteze, să producă și să comercializeze produse care nu au efecte negative asupra sănătății.
- Philips confirmă că, în cazul în care produsele sale sunt utilizate în mod corect pentru destinația lor, acestea sunt sigure pentru a fi utilizate, în conformitate cu dovezile științifice actualmente disponibile.
- Philips joacă un rol activ în dezvoltarea standardelor internaționale EMF și de siguranță, ceea ce permite companiei să anticipeze dezvoltările viitoare în standardizare pentru integrarea cât mai rapidă a acestora în produsele sale.



© 2007 Koninklijke Philips N.V.

All rights reserved

Document order number: 3139 125 38921