

Register your product and get support at

www.philips.com/welcome

19PFL3405/12

22PFL3405/12

26PFL3405/12



SK Príručka užívateľa

PHILIPS



Österreich	0810 000 205	€0.07 pro Minute
België/Belgique	078250145	€0.03 Per minuut/Par minute
България	+3592 489 99 96	Местен разговор
Hrvatska	01 6403 776	Lokalni poziv
Česká republika	800142840	Bezplatný hovor
Danmark	3525 8759	Lokalt opkald
Estonia	6008600	kohalik kõne tariifi
Suomi	09 2311 3415	paikallispuhelu
France	0805 025 510	numéro sans frais
Deutschland	0800 000 7520	gebührenfreier Anruf
Ελλάδα	0 0800 3122 1280	Κλήση χωρίς χρέωση
Magyarország	0680018189	Ingyenes hívás
Hrvatska	0800 222778	free
Ireland	North 0800 055 6882 South 1800-PHILIPS 7445477	free
Italia	800 088774	Numero Verde
Қазақстан	+7 727 250 66 17	local
Latvia	52737691	local
Lithuania	67228896	local
Luxemburg/Luxembourg	40 6661 5644	Ortsgespräch/Appel local
Nederland	0800 0230076	Gratis nummer
Norge	22 70 81 11	Lokalsamtale
Polska	(022) 349-15-05	Monitory i akcesoria komputerowe,
Portugal	800 780 903	Chamada Grátis
România	0800-894910 0318107125	Apel gratuit Apel local
Россия	(495) 961-1111	0.15 USD/minute
Србија	+381 114 440 841	Lokalni poziv
Slovensko	0800 004537	Bezplatný hovor
Slovenija	00386 12 80 95 00	lokalni klic
España	900 800 655	Teléfono local gratuito solamente para clientes en España
Sverige	08 5792 9100	Lokalsamtal
Suisse/Schweiz/Svizzera	0844 800 544	Schweizer Festnetztarif
Türkiye	0800 261 3302	Şehiriçi arama
United Kingdom	General No: 0800 331 6015 General National Rate No: 0870 911 0036	free National rate
Україна	8-800-500-69-70	Місцевий виклик

Obsah

1	Upozornenie	2
----------	--------------------	---

2	Dôležité	4
----------	-----------------	---

3	Televízor	8
	Bočné ovládacie prvky a indikátory	8
	Dialkové ovládanie	8

4	Používanie televízora	10
	Zapnutie a vypnutie televízora alebo prepnutie do pohotovostného režimu	10
	Prepnutie na iný kanál	10
	Sledovanie pripojených zariadení	11
	Nastavenie hlasitosti televízora	11
	Používanie teletextu	12

5	Ďalšie funkcie televízora	13
	Zobrazenie ponúk televízora	13
	Zmena nastavení obrazu a zvuku	13
	Používanie pokročilých funkcií teletextu	16
	Vytváranie a používanie zoznamu obľúbených kanálov	17
	Používanie hodín televízora	18
	Používanie časovačov	18
	Používanie zámkov televízora	19
	Aktualizácia softvéru televízora	20
	Zmena predvolieb televízora	21
	Prístup ku kanálu dekodéra	21
	Obnova výrobných nastavení televízora	22

6	Inštalácia kanálov	23
	Automatická inštalácia kanálov	23
	Manuálna inštalácia kanálov	24
	Premenovanie kanálov	25
	Preskupenie kanálov	25

7	Pripojenie zariadení	26
	Konektory na zadnej strane	26
	Bočné konektory	28
	Pripojenie počítača	29
	Používanie funkcie Philips EasyLink	30
	Používanie zámky Kensington	30

8	Informácie o výrobku	31
	Podporované rozlíšenia obrazovky	31
	Ladenie, príjem, prenos	31
	Dialkový ovládač	31
	Napájanie	31
	Podporované držiaky televízora	31
	Technické údaje produktu	32

9	Riešenie problémov	33
	Všeobecné problémy s televízorom	33
	Problémy s televíznymi kanálmi	33
	Problémy s obrazom	34
	Problémy so zvukom	34
	Problémy s pripojením HDMI	34
	Problémy s pripojením počítača	35
	Kontakty	35

10	Register	36
-----------	-----------------	----

1 Upozornenie

2010 © Koninklijke Philips Electronics N.V.
Všetky práva vyhradené.

Technické údaje podliehajú zmenám bez predchádzajúceho upozornenia. Ochranné známky sú majetkom spoločnosti Koninklijke Philips Electronics N.V alebo príslušných vlastníkov. Spoločnosť Philips si vyhradzuje právo na zmenu produktu kedykoľvek, a to bez povinnosti rovnako upraviť už dodané produkty. Materiál v tejto príručke sa považuje za adekvátny pre určené používanie tohto systému. Ak sa produkt, prípadne jeho individuálne moduly alebo postupy, používajú na iné ako v tomto dokumente uvedené účely, je potrebné potvrdenie o ich oprávnenosti a vhodnosti. Spoločnosť Philips zaručuje, že samotný materiál neporušuje žiadny z patentov USA. Nevyslovuje ani nenaznačuje sa tu žiadna ďalšia záruka.

Záruka

- Riziko poranenia, poškodenia televízora alebo neplatnosti záruky! Nikdy sa nepokúšajte opraviť televízor vlastnými silami.
- Televízor a príslušenstvo používajte iba spôsobom určeným výrobcom.
- Výstražný štítok na zadnej strane televízora označuje riziko úrazu elektrickým prúdom. Nikdy neodstraňujte kryt televízora. Ak je potrebný servis alebo oprava, vždy sa obráťte na zákaznícku podporu spoločnosti Philips.



- Nárok na záruku zaniká vykonaním akýchkoľvek činností výslovne zakázaných v tejto príručke, akýchkoľvek nastavení a postupov montáže, ktoré sa v tejto príručke neodporúčajú alebo nepovoľujú.

Charakteristické vlastnosti obrazových bodov

Tento produkt má vysoký počet farebných obrazových bodov. Aj napriek tomu, že obsahuje minimálne 99,999 % efektívnych obrazových bodov, na obrazovke sa môžu nepretržite zobrazovať čierne body alebo jasné svetelné body (červené, zelené alebo modré). Ide o štruktúrnu vlastnosť displeja (v rámci bežných priemyselných noriem), ktorá neznamená poruchu.

Súlad s normami týkajúcimi sa elektromagnetických polí

Spoločnosť Koninklijke Philips Electronics N.V. vyrába a predáva mnoho produktov určených pre zákazníkov, ktoré ako akékoľvek elektronické zariadenia majú vo všeobecnosti schopnosť vyžarovať a prijímať elektromagnetické signály. Jedným z vedúcich obchodných princípov spoločnosti Philips je uskutočniť všetky potrebné opatrenia na ochranu zdravia a bezpečnosti pri našich produktoch, aby sa dodržali všetky príslušné zákonné požiadavky a aby boli v dostatočnej miere zosúladené s normami EMF, ktoré platili v čase výroby produktu.

Spoločnosť Philips je odhodlaná vyvíjať, vyrábať a predávať produkty, ktoré nespôsobujú žiadne nepriaznivé účinky na zdravie. Spoločnosť Philips potvrdzuje, že ak sa s jej produktmi bude správne narábať podľa ich určeného účelu, môžu sa bezpečne používať, a to v súlade s vedeckými poznatkami, ktoré sú v súčasnosti dostupné.

Spoločnosť Philips má aktívnu úlohu pri vývoji medzinárodných noriem EMF a bezpečnostných noriem, čo jej umožňuje predvídať ďalší vývoj v standardizácii pre skoré integrovanie v jej produktoch.

Hlavná poistka (platí len pre Veľkú Britániu)

Tento televízor je vybavený schválenou lisovanou zástrčkou. Ak treba vymeniť hlavnú poistku, musí sa vymeniť za poistku s rovnakou hodnotou, aká je uvedená na zástrčke (napríklad 10 A).

- 1 Vyberte kryt poistky a poistku.
 - 2 Náhradná poistka musí spĺňať normu BS 1362 a obsahovať značku schválenia ASTA. Ak poistku stratíte, obráťte sa na svojho predajcu a overte si správny typ.
 - 3 Opätovne nasadte kryt poistky.
- Kvôli dodržaniu súladu so smernicou o elektromagnetickej kompatibilite sa od seba nesmú odpájať sieťová zástrčka a sieťový kábel tohto produktu.

Autorské práva

® Kensington a Micro Saver sú ochranné známky spoločnosti ACCO World Corporation registrované v USA, pričom v iných krajinách sú registrácie vydané alebo čakajú na vydanie.



HDMI, logo HDMI a označenie High-Definition Multimedia Interface sú ochranné známky alebo registrované ochranné známky spoločnosti HDMI licensing LLC.

Všetky ostatné registrované a neregistrované ochranné známky sú majetkom ich príslušných vlastníkov.

2 Dôležité

Pred začatím používania televízora si prečítajte všetky pokyny. Záruka sa nevzťahuje na prípady, ku ktorým dôjde následkom nedodržania pokynov.

Bezpečnosť

Riziko požiaru alebo úrazu elektrickým prúdom.

- Televízor nikdy nevystavujte pôsobeniu dažďa alebo vody. Do blízkosti televízora nikdy neumiestňujte nádoby s tekutinami, napríklad vázy. Ak sa na televízor alebo do jeho vnútra vyleje tekutina, okamžite ho odpojte od elektrickej zásuvky. Pred ďalším používaním televízora požiadajte o jeho kontrolu službu starostlivosti o zákazníkov spoločnosti Philips.
- Televízor, diaľkový ovládač ani batérie neumiestňujte do blízkosti otvoreného ohňa ani iných zdrojov tepla vrátane priameho slnečného svetla. Televízor, diaľkový ovládač a batérie nikdy neumiestňujte do blízkosti sviečok ani iných plameňov, aby nedošlo k šíreniu ohňa.



- Do vetracích a iných otvorov na televízore nikdy nekladajte predmety.
- Pri otáčaní televízora dbajte na to, aby sa nenapínal napájací kábel. Pri napínaní napájacieho kábla by mohli uvoľnené pripojenia spôsobiť iskrenie.

Riziko skratu alebo požiaru.

- Diaľkový ovládač ani batérie nikdy nevystavujte pôsobeniu dažďa, vody ani nadmerného tepla.
- Zástrčky napájacieho kábla nevystavujte pôsobeniu sily. Uvoľnené zástrčky napájacieho kábla môžu spôsobiť iskrenie alebo vznik požiaru.

Riziko poranenia osôb alebo poškodenia televízora.

- Televízor s hmotnosťou vyššou ako 25 kg musia zdvíhať a prenášať dve osoby.
- Pri montáži televízora na stojan používajte iba dodaný stojan. Stojan k televízoru bezpečne upevnite. Televízor umiestnite na vodorovný povrch, ktorý udrží kombinovanú hmotnosť televízora aj stojana.
- Pri montáži televízora na stenu použite iba konzolu, ktorá udrží hmotnosť televízora. Konzolu upevnite na stenu, ktorá udrží kombinovanú hmotnosť televízora aj konzoly. Spoločnosť Koninklijke Philips Electronics N.V. nenesie žiadnu zodpovednosť za nesprávnu montáž na stenu, ktorá spôsobí nehodu, poranenie alebo poškodenie.

Riziko poranenia detí.

Dodržiavajte nasledujúce opatrenia, aby sa televízor neprevrátil a neporanil deti:

- Televízor nikdy neumiestňujte na povrch pokrytý látkou ani iným materiálom, ktorý možno stiahnuť.
- Skontrolujte, či žiadna časť televízora nepresahuje okraje povrchu.
- Televízor nikdy neumiestňujte na vysoký nábytok (napríklad skriňu) bez toho, aby ste nábytok i televízor neupevnili k stene alebo vhodnej podpere.
- Poučte deti o nebezpečenstvách lezenia na nábytok, na ktorom je televízor umiestnený.

Riziko prehriatia!

- Televízor nikdy neumiestňujte do stiesnených priestorov. Z dôvodu vetrania nechajte okolo televízora minimálne 10 cm (4 palce) voľného priestoru. Dbajte na to, aby vetracie otvory televízora nikdy nezakrývali závesy ani iné predmety.

Riziko poškodenia televízora!

- Skôr ako televízor pripojíte k elektrickej zásuvke, presvedčte sa, že napätie v sieti zodpovedá hodnotám uvedeným na zadnej strane televízora. Televízor nikdy nepripájajte k elektrickej zásuvke, ak sa napätie líši.

Riziko poranenia osôb, požiaru alebo poškodenia napájacieho kábla.

- Na napájací kábel nikdy neumiestňujte televízor ani iné predmety.
- Zachovajte voľný prístup k napájacemu káblu televízora, aby ste ho mohli kedykoľvek jednoducho odpojiť od elektrickej zásuvky.
- Pri odpájaní napájacieho kábla vždy ťahajte za zástrčku, nikdy nie za kábel.
- Pred búrkou odpojte televízor od elektrickej zásuvky a antény. Počas búrky sa nedotýkajte žiadnej časti televízora, napájacieho kábla ani kábla antény.

Riziko poškodenia sluchu.

- Vyhýbajte sa dlhodobému používaniu slúchadiel nastavených na vysokú hlasitosť.

Nízke teploty

- Ak televízor prevádzate pri teplotách nižších ako 5 °C, pred pripojením k elektrickej zásuvke ho vybaľte a počkajte, kým sa teplota televízora neprispôsobí teplote v miestnosti.

Starostlivosť o obrazovku

- V maximálnej miere sa vyhýbajte statickým obrazom. Statické obrazy sú obrazy, ktoré ostávajú na obrazovke dlhý čas. Príkladmi sú ponuky, čierne pásy a čas, ktoré sa zobrazujú na obrazovke. Ak musíte používať statické obrazy, znížením kontrastu a jasú predídte poškodeniu obrazovky.
- Pred čistením televízor odpojte.
- Televízor a rám čistite mäkkou a vlhkou handričkou. Na čistenie televízora nikdy nepoužívajte alkohol, chemické prípravky ani čistiace prostriedky pre domácnosť.
- Riziko poškodenia televíznej obrazovky. Nedotýkajte sa, netlačte, neškriabte ani neudierajte na obrazovku žiadnym predmetom.
- Čo najskôr utrite kvapky vody, aby nedošlo k deformáciám a vyblednutiu farieb.

Likvidácia použitých produktov a batérií



Váš produkt bol navrhnutý a vyrobený pomocou vysokokvalitných materiálov a komponentov, ktoré sa dajú recyklovať a znova využiť.



Keď sa na produkte nachádza symbol prečiarknutého koša s kolieskami, znamená to, že sa na tento produkt vzťahuje Európska smernica 2002/96/ES. Informujte sa o lokálnom systéme separovaného zberu pre elektrické a elektronické zariadenia. Dodržiavajte miestne predpisy a nevyhadzujte použité zariadenia do bežného domáceho odpadu. Správnou likvidáciou starého produktu pomôžete zabrániť možným negatívnym následkom pre životné prostredie a ľudské zdravie.



Produkt obsahuje batérie, ktoré na základe Smernice EÚ č. 2006/66/EC nemožno likvidovať spolu s bežným domovým odpadom.

Informujte sa o miestnych pravidlách separovaného zberu batérií, pretože správna likvidácia pomáha zabrániť možným negatívnym následkom na životné prostredie a ľudské zdravie.

Šetrné voči životnému prostrediu



- Vysoká energetická účinnosť
 - Nízka spotreba energie v pohotovostnom režime
 - Navrhnuté s cieľom uľahčiť recykláciu
- Spoločnosť Philips sa nepretržite zameriava na znižovanie dopadov svojich inovatívnych spotrebiteľských produktov na životné prostredie. Naše snahy zameriavame na environmentálne zdokonalenia počas výroby, znižovanie škodlivých látok, energeticky efektívne používanie, pokyny na likvidáciu na konci životnosti a na recykláciu produktu. Vďaka našim environmentálnym snahám získal tento TV ekologické ocenenie European Ecolabel (symbol kvetiny – www.ecolabel.eu). Podrobné informácie o spotrebe v pohotovostnom režime, záručných podmienkach, náhradných dieloch a recyklácii tohto TV môžete nájsť na webovej stránke spoločnosti Philips na lokalite www.philips.com. Tento TV má vlastnosti, ktoré prispievajú k energeticky efektívnemu používaniu. Tento TV získal ekologické ocenenie European Ecolabel za svoje environmentálne vlastnosti.

Energeticky úsporné vlastnosti

- **Úspora energie**

Nastavenie úspory energie TV v sebe spája hneď niekoľko nastavení TV, ktoré prinesú zníženie spotreby energie. Pozrite si inteligentné nastavenia v ponuke nastavení.

- **Nízka spotreba v pohotovostnom režime**

Špičkové a technologicky vyspelé napájacie obvody znižujú spotrebu energie TV na výnimočne nízku úroveň, a to bez straty funkcie nepretržitého pohotovostného režimu.

Správa napájania (Táto funkcia je dostupná len vo vybraných modeloch)

Pokročilá správa napájania tohto TV zaisťuje najefektívnejšie využívanie jeho energie.

Môžete zistiť, ako vaše osobné nastavenia TV, úroveň jasnosti v práve zobrazovanom obraze a okolité svetelné podmienky určujú relatívnu spotrebu energie.

Koniec používania

Informácie o správnej likvidácii televízora a batérií nájdete v kapitole „Likvidácia použitých produktov a batérií“ v používateľskej príručke (pozrite si ‘Likvidácia použitých produktov a batérií’ na strane 6).

3 Televízor

Blahoželáme Vám ku kúpe a vítame Vás medzi používateľmi produktov spoločnosti Philips. Ak chcete naplno využiť podporu ponúkanú spoločnosťou Philips, zaregistrujte svoj produkt na lokalite www.philips.com/welcome.

Táto časť poskytuje prehľad bežne používaných ovládacích prvkov a funkcií televízora.

Bočné ovládacie prvky a indikátory

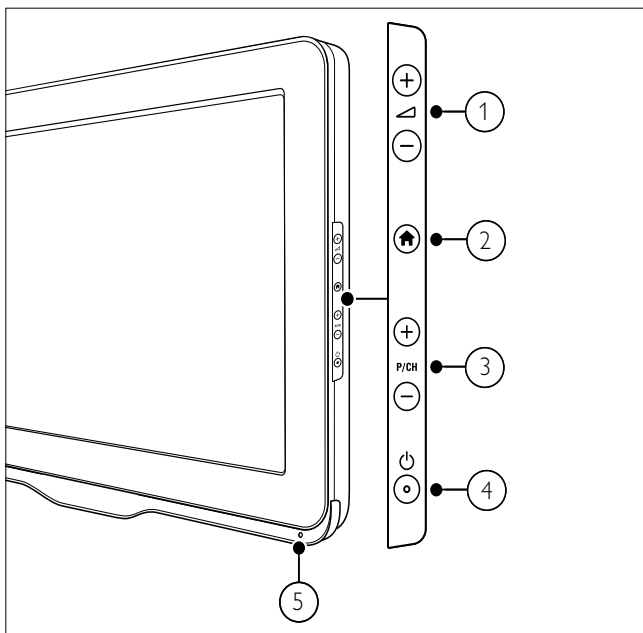

- ① \triangleleft +/-: Zvýši alebo zníži hlasitosť.
- ② HOME (Domov): Zapína alebo vypína domovskú ponuku.
- ③ P/CH +/-: Prepne na nasledujúci alebo predchádzajúci kanál.
- ④ POWER (Napájanie): Vypína alebo zapína produkt. Produkt nie je nikdy úplne vypnutý, kým fyzicky neodpojíte zástrčku.
- ⑤ Snímač diaľkového ovládača.

Diaľkové ovládanie

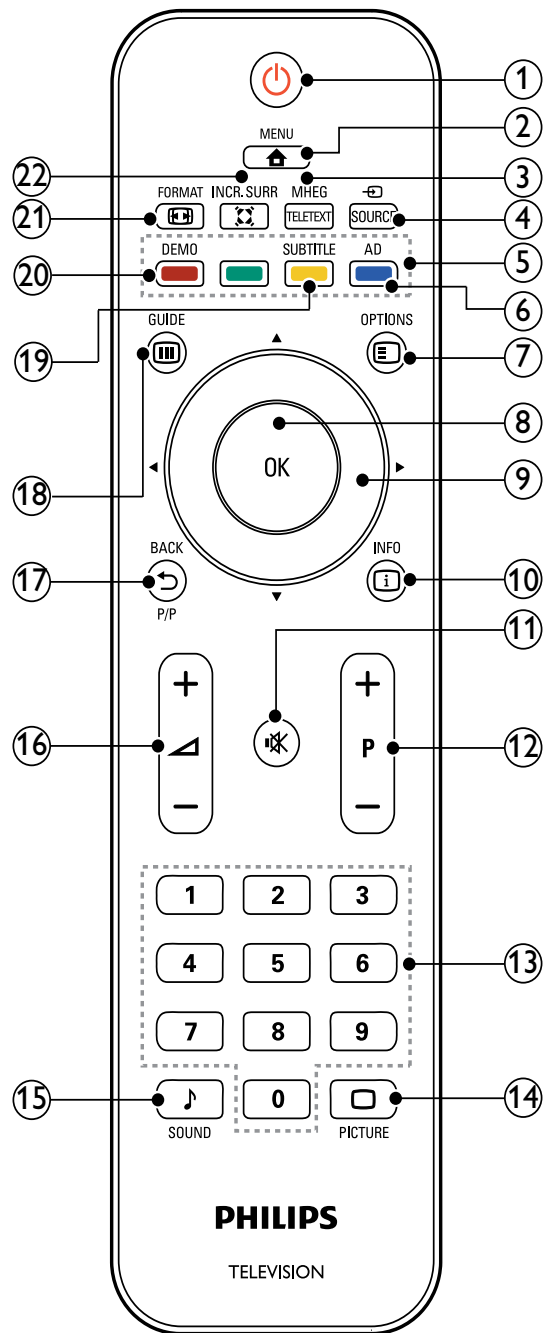

- ① POWER (Pohotovostný režim - zapnutý)
 - Ak je televízor zapnutý, prepne ho do pohotovostného režimu.
 - Ak je televízor v pohotovostnom režime, zapne ho.
- ② HOME MENU
Zapína alebo vypína zobrazenie hlavnej ponuky.
- ③ MHEG/TELETEXT
Zapína alebo vypína teletext.

- ④ **SOURCE**
Vyberie pripojené zariadenia.
- ⑤ **Farebné tlačidlá**
Slúži na výber úloh alebo možností.
- ⑥ **AD (Popis zvuku) (iba pre RF digitálne televízie)**
Platí iba pre Veľkú Britániu a aktivuje zvukový komentár pre zrakovo postihnutých.
- ⑦ **OPTIONS**
Slúži na prístup k možnostiam pre aktuálnu činnosť alebo výber.
- ⑧ **OK**
Umožňuje potvrdiť položku alebo výber a pri sledovaní televízora zobrazit' prehľad kanálov.
- ⑨ **▲▼◀▶ (Navigačné tlačidlá)**
Sprevádza ponukami.
- ⑩ **INFO**
Zobrazuje dostupné informácie o programe. Ak informácie zaberajú viacero strán, na nasledujúcu stranu prejdete stlačením tlačidla **OPTIONS**.
- ⑪ **🔇 (Vypnutie zvuku)**
Vypína alebo obnovuje zvuk.
- ⑫ **P +/- (Program +/-)**
Prepne na nasledujúci alebo predchádzajúci kanál. Po zobrazení ponuky televízora umožňuje presunúť sa o stránku nahor alebo nadol.
- ⑬ **0-9 (Číselné tlačidlá)**
Slúžia na výber kanálu alebo nastavenia.
- ⑭ **🖼️ PICTURE (Inteligentný obraz)**
Spúšťa ponuku obrazu.
- ⑮ **🎵 SOUND (Inteligentný zvuk)**
Spúšťa ponuku zvuku.
- ⑯ **🔊 +/- (Hlasitosť +/-)**
Zvýši alebo zníži hlasitosť.
- ⑰ **↩️ BACK P/P (Predchádzajúci kanál)**
 - Slúži na návrat na predchádzajúcu obrazovku.
 - Umožňuje návrat na naposledy sledovaný kanál.
- ⑱ **📺 GUIDE**
Umožňuje prepínať medzi prehľadom kanálov a zoznamom programov.
- ⑲ **SUBTITLE (iba pre RF digitálne televízie)**
Zapína alebo vypína titulky.
- ⑳ **DEMO (používa sa len vo vybraných modeloch)**
Zapína alebo vypína ponuku ukážky.
- ㉑ **🖼️ FORMAT**
Vyberá formát obrazu.
- ㉒ **🔊 INCR. SURR**
V prípade stereofónnych zdrojov zapína režim Incredible Surround. V prípade monofónnych zdrojov zapína režim priestorového zvuku.

Používanie diaľkového ovládača

Diaľkový ovládač používajte v blízkosti televízora a mierte ním na snímač diaľkového ovládača. Dbajte na to, aby sa medzi diaľkovým ovládačom a televízorom nenachádzal nábytok, steny ani iné predmety.

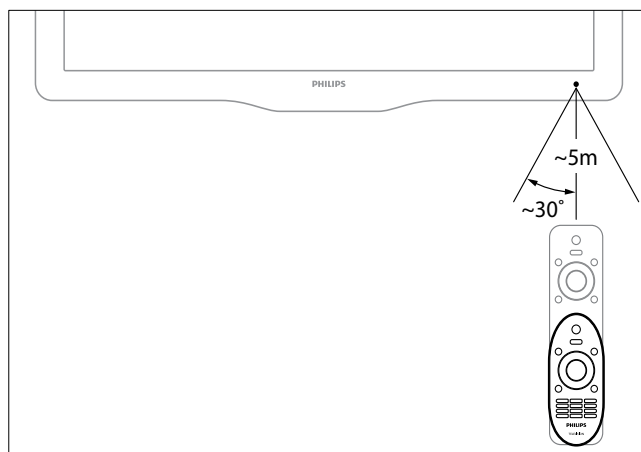

4 Používanie televízora

Táto časť vám pomôže pri základnom ovládaní televízora.

Zapnutie a vypnutie televízora alebo prepnutie do pohotovostného režimu

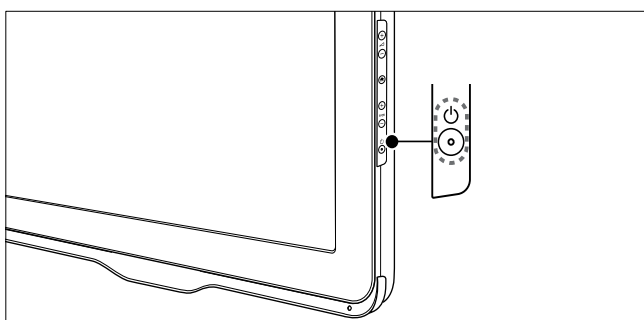
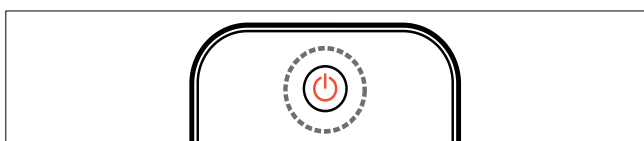

Zapnutie

- Ak nesvieti indikátor pohotovostného režimu, stlačte tlačidlo **Napájanie** (⏻) na bočnej strane televízora.
- Ak indikátor pohotovostného režimu svieti na červeno, na diaľkovom ovládači stlačte tlačidlo ⏻ (**Pohotovostný režim - zapnutý**).

Prepnutie do pohotovostného režimu

- Na diaľkovom ovládači stlačte tlačidlo ⏻ (**Pohotovostný režim - zapnutý**).
 - ↳ Indikátor pohotovostného režimu začne svietiť na červeno.

Vypnutie

- Stlačte tlačidlo ⏻ (**Napájanie**) na bočnej strane televízora.
 - ↳ Indikátor pohotovostného režimu sa vypne.

Tip

- Televízor v pohotovostnom režime síce spotrebúva veľmi málo energie, energia sa však naďalej spotrebúva. Keď televízor dlhší čas nepoužívate, odpojte napájací kábel od elektrickej zásuvky.

Poznámka

- Ak nemôžete nájsť diaľkový ovládač a chcete zapnúť televízor z pohotovostného režimu, stlačte tlačidlo **P/CH +/-** na bočnej strane televízora.

Prepnutie na iný kanál

- Stlačte tlačidlo **P +/-** na diaľkovom ovládači alebo tlačidlo **P/CH +/-** na bočnej strane televízora.
- Použite **Číselné tlačidlá** a zadajte číslo kanálu.
- Stlačením tlačidla **OK** zobrazte prehľad kanálov.
- Stlačením tlačidla **↩ BACK P/P** na diaľkovom ovládači prepnete na predchádzajúci kanál.

Poznámka

- Ak používate zoznam obľúbených kanálov, môžete vybrať iba kanály zo zoznamu (pozrite si 'Výber zoznamu obľúbených kanálov' na strane 17).

Prepínanie kanálov pomocou prehľadu kanálov

Prehľad kanálov umožňuje zobrazit' všetky dostupné kanály vo formáte mriežky.

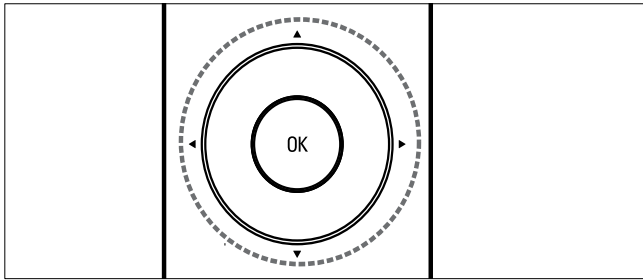

- 1 Stlačte tlačidlo **OK**.
↳ Zobrazí sa prehľad kanálov.
- 2 Pomocou tlačidiel **▲▼◀▶** sa môžete pohybovať v prehľade kanálov.
- 3 Stlačením tlačidla **OK** vyberte kanál.

Sledovanie pripojených zariadení

Poznámka

- Ak chcete príslušné zariadenie vybrať v televízore ako zdroj, musíte ho najprv zapnúť.

Používanie tlačidla zdrojov

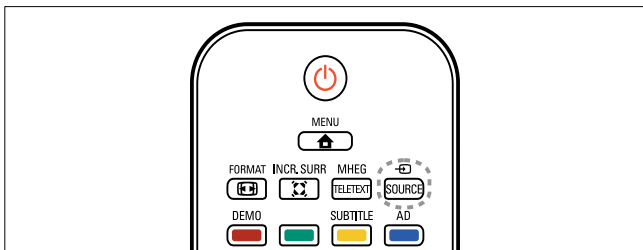

- 1 Stlačte tlačidlo **SOURCE**.
↳ Zobrazí sa zoznam zdrojov.
- 2 Stlačením tlačidla **▲▼** vyberte zariadenie.
- 3 Stlačením tlačidla **OK** potvrdíte svoj výber.
↳ Televízor sa prepne na vybrané zariadenie.

Nastavenie hlasitosti televízora

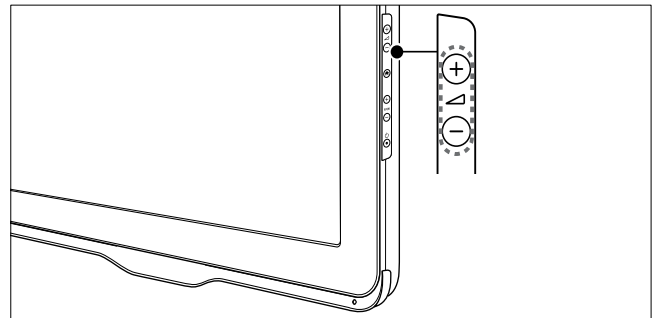
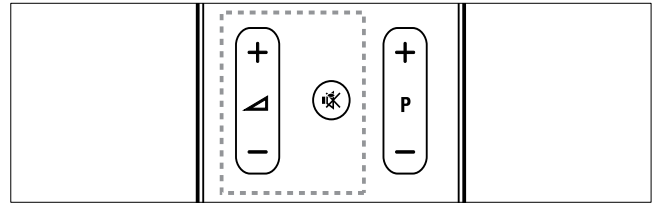

Zvýšenie alebo zníženie hlasitosti

- Stlačte tlačidlo **▲ +/-**.

Vypnutie alebo obnovenie zvuku

- Zvuk vypnete stlačením tlačidla **🔇**.
- Opätovným stlačením tlačidla **🔇** obnovíte zvuk.

Používanie teletextu

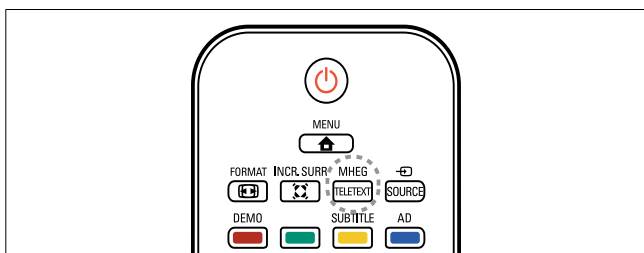

- 1 Stlačte tlačidlo **MHEG/TELETEXT**.
↳ Zobrazí sa hlavná stránka s indexom.
- 2 Požadovanú stránku vyberiete nasledujúcim spôsobom:
 - Na zadanie čísla stránky použite **Číselné tlačidlá**.
 - Stlačením tlačidla **P +/-** zobrazíte nasledujúcu alebo predchádzajúcu stránku.
 - Na výber farebnej položky použite **Farebné tlačidlá**.
 - Stlačením tlačidla **↩ BACK** sa vrátite na naposledy zobrazenú stránku.
- 3 Stlačením tlačidla **MHEG/TELETEXT** opustíte teletext.

5 Ďalšie funkcie televízora

Zobrazenie ponúk televízora

Pomocou ponúk nainštalujete kanály, zmeníte nastavenia obrazu a zvuku a získate prístup k ďalším funkciám.

- 1 Stlačte tlačidlo **MENU**.
↳ Zobrazí sa obrazovka s ponukou.

Obraz	Smart obraz
	Kontrast videa
Zvuk	Kontrast
	Jas
Funkcie	Farba
	Farebný nádych
Inštalácia	Ostrosť
Akt. soft.	Redukcia šumu

- 2 Pomocou tlačidiel **▲▼◀▶** sa môžete pohybovať v nasledujúcich ponukách.
 - **[Obraz]:** Upravuje nastavenie obrazu kvôli optimálnemu sledovaniu.
 - **[Zvuk]:** Upravuje nastavenie zvuku.
 - **[Funkcie]:** Poskytuje prístup k rôznym funkciám, napríklad k časovaču alebo zámku televízora.
 - **[Inštalácia]:** Slúži na výber ponuky inštalácie kanálov, nastavenie predvolieb a obnovenie výrobných nastavení televízora.
 - **[Akt. soft.]:** Umožňuje aktualizovať softvér televízora.
- 3 Stlačením tlačidla **OK** potvrdte svoj výber.
- 4 Stlačením tlačidla **MENU** opustite ponuku.

Zmena nastavení obrazu a zvuku

Nastavenia obrazu a zvuku môžete meniť tak, aby vyhovovali vašim potrebám. Môžete použiť vopred definované nastavenia alebo zmeniť nastavenia manuálne.

Poznámka

- Pri sledovaní televízora alebo používaní externých zariadení stlačte tlačidlo **OPTIONS** a výberom položky **[Obraz a zvuk]** získate rýchly prístup k nastaveniam obrazu a zvuku.

Používanie funkcie inteligentného obrazu

Pomocou funkcie inteligentného obrazu môžete vybrať vopred definované nastavenia obrazu.

- 1 Stlačte tlačidlo **PICTURE**.
↳ Zobrazí sa ponuka **[Smart obraz]**.
- 2 Pomocou tlačidiel **▲▼** vyberte niektoré z nasledujúcich nastavení.
 - **[Živé]:** Použijú sa intenzívne a dynamické nastavenia.
 - **[Štandard]:** Nastavenia obrazu sa upravujú tak, aby vyhovovali väčšine prostredí a typov videa.
 - **[Kino]:** Použijú sa nastavenia určené na sledovanie filmov.
 - **[Hra]:** Použijú sa nastavenia určené pre hry.
 - **[Úspora energie]:** Použijú sa energeticky nenáročnejšie nastavenia.
 - **[Prirodzené]:** Použije sa najlepšia kvalita obrazu.
 - **[Vlastné]:** Obsahuje vlastné nastavenia obrazu.
- 3 Stlačením tlačidla **OK** potvrdte svoj výber.
↳ Nastaví sa vybrané nastavenie inteligentného obrazu.

Manuálne úpravy nastavení obrazu

- 1 Stlačte tlačidlo **MENU**.
- 2 Vyberte položku **[Obraz]** a stlačte tlačidlo **OK**.
- 3 Pomocou tlačidiel **▲▼◀▶** vyberte nasledujúce nastavenia.
 - **[Smart obraz]**: Poskytuje prístup k vopred definovaným nastaveniam inteligentného obrazu.
 - **[Kontrast videa]**: Upravuje intenzitu obsahu videa. Nemení oblasti v protisvetle.
 - **[Kontrast]**: Upravuje intenzitu oblastí v protisvetle. Nemení obsah videa.
 - **[Jas]**: Upravuje intenzitu a detaily tmavých častí.
 - **[Farba]**: Upravuje sýtosť farieb.
 - **[Farebný nádych]**: Kompenzuje farebné odchýlky.
 - **[Ostrost']**: Upravuje ostrosť obrazu.
 - **[Redukcia šumu]**: Filtruje a znižuje šum obrazu.
 - **[Odtieň]**: Upravuje vyváženie farieb obrazu.
 - **[Vlastný odtieň]**: Prispôsobuje nastavenie odtieňov. (K dispozícii je iba v prípade, ak sú vybrané možnosti **[Odtieň]** > **[Vlastné]**.)
 - **[Digital Crystal Clear]**: Jemne nastaví každý obrazový bod tak, aby zodpovedal okolitým obrazovým bodom. Výsledkom je skvelý obraz s vysokým rozlíšením.
 - **[Dyn.kontrast]**: Vylepšuje kontrast. Odporúča sa nastavenie **[Stredné]**.
 - **[Dyn.podsviet.]**: Nastavuje jas podsvietenia televízora vzhľadom na svetelné podmienky.
 - **[Vylepšenie farieb]**: Umožňuje zobrazit' živšie farby a zdokonalit' detaily v jasných farbách. Túto funkciu môžete zapnúť alebo vypnúť.
 - **[Režim PC]**: Nastaví obraz, keď je k televízoru pripojený počítač prostredníctvom konektora HDMI alebo DVI.

- **[Formát obrazu]**: Mení formát obrazu.
- **[Veľkosť obr.]**: Upravuje oblasť zobrazenia. (Po nastavení maximálnej hodnoty sa môžu zobrazit' nerovné okraje obrazu alebo šum.)
- **[Horiz. posun]**: Upraví obraz horizontálne pre vstup PC-VGA alebo HDMI.
- **[Vertik. posun]**: Upraví obraz vertikálne pre vstup PC-VGA alebo HDMI.

Zmena formátu obrazu

- 1 Stlačte tlačidlo **FORMAT**.
↳ Zobrazí sa ukazovateľ formátu obrazu.
- 2 Pomocou tlačidiel **▲▼** vyberte formát obrazu.
↳ Vybratý formát obrazu sa aktivuje.
- 3 Stlačením tlačidla **OK** potvrdíte svoj výber.

Súhrnné informácie o formátoch obrazu

Možno konfigurovať nasledujúce nastavenia obrazu.

Poznámka

- V závislosti od formátu zdroja obrazu nemusia byť k dispozícii všetky nastavenia obrazu.

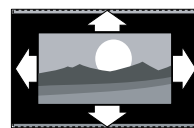

[Auto. formát]: (Nie je určený pre režim počítača.) Automaticky zväčší obraz, aby sa čo najlepšie prispôobil obrazovke. Titulky ostanú viditeľné.

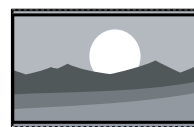

[Superzoom]: (Nie je určený pre režim HD a režim počítača.) Odstráni čierne pásy po stranách programov vysielaných vo formáte 4 : 3. Vzniká minimálne skreslenie.

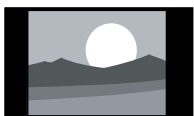

[4 : 3]: Zobrazí klasický formát 4 : 3.

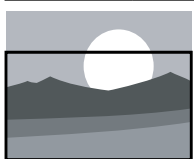

[Zväčšiť titulky]: (Nie je určené pre režim HD a režim počítača.) Zobrazí obraz vo formáte 4 : 3 na celú obrazovku, pričom bude vidno titulky. Čiastočne sa odreže vrchná časť obrazu.

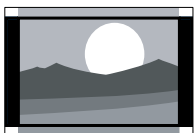

[Rozš.obr.14:9]: (Nie je určený pre režim HD a režim počítača.) Prispôsobí formát 4 : 3 formátu 14 : 9.

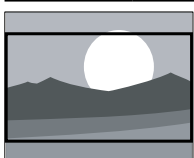

[Rozš.obr.16:9]: (Nie je určený pre režim HD a režim počítača.) Prispôsobí formát 4 : 3 formátu 16 : 9.

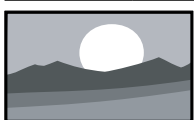

[Širokouhlý]: Prispôsobí formát 4:3 formátu 16:9.

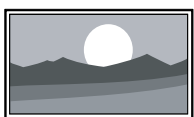

[Nezmenený formát]: Platí iba pre režim HD a režim počítača a iba pre vybrané modely. Poskytuje maximálnu ostrosť. Určité skreslenie môžu spôsobovať systémy vysielacej spoločnosti. Najlepšie výsledky dosiahnete, ak nastavíte širokouhlé rozlíšenie obrazovky počítača.

Používanie funkcie inteligentného zvuku

Pomocou funkcie inteligentného zvuku môžete vybrať vopred definované nastavenia zvuku.

- 1 Stlačte tlačidlo **SOUND**.
↳ Zobrazí sa ponuka **[Smart zvuk]**.
- 2 Pomocou tlačidiel **▲▼** vyberte nasledujúce nastavenia.
 - **[Štandard]:** Nastavenia zvuku sa upravujú tak, aby vyhovovali väčšine prostredí a typov zvuku.
 - **[Správy]:** Použijú sa nastavenia určené pre hovorené slovo, napríklad pre spravodajské relácie.
 - **[Film]:** Použijú sa nastavenia určené pre filmy.
 - **[Vlastné]:** Použijú sa nastavenia upravené v ponuke Zvuk.
- 3 Stlačením tlačidla **OK** potvrdíte svoj výber.
↳ Nastaví sa vybrané nastavenie inteligentného zvuku.

Manuálne úpravy nastavení zvuku

- 1 Stlačte tlačidlo **MENU**.
- 2 Pomocou tlačidiel **▲▼** vyberte možnosť **[Zvuk]** a stlačte tlačidlo **OK**.
- 3 Pomocou tlačidiel **▲▼◀▶** vyberte nasledujúce nastavenia.
 - **[Smart zvuk]**: Poskytuje prístup k vopred definovaným nastaveniam inteligentného zvuku.
 - **[Basy]**: Upravuje úroveň basov.
 - **[Výšky]**: Upravuje úroveň výšok.
 - **[Hlasitosť]**: Upravuje hlasitosť.
 - **[Vyváženie]**: Upravuje vyváženie pravého a ľavého reproduktora.
 - **[Duálne I - II]**: Slúži na výber jazykov zvuku, ak sa zvuk vysielala v duálnom režime.
 - **[Mono/stereo]**: Slúži na výber monofónneho alebo stereofónneho zvuku, ak je k dispozícii stereofónne vysielanie.
 - **[Surround]**: Aktivuje priestorový zvuk.
 - **[Hlas.v slúch.]**: Slúži na nastavenie hlasitosti slúchadiel. (K dispozícii je iba v prípade, ak sú k televízoru pripojené slúchadlá.)
 - **[Autom. vyváž. hlasitosti]**: Automaticky obmedzuje nečakané zmeny hlasitosti, napríklad pri prepínaní medzi kanálmi.
 - **[Hlasit. Delta]**: Vyrovná rozdiely v hlasitosti medzi kanálmi alebo pripojenými zariadeniami. Pred zmenou hlasitosti Delta prepnete na pripojené zariadenie.

Používanie pokročilých funkcií teletextu

Zobrazenie ponuky možností teletextu

K funkciám teletextu získate prístup prostredníctvom ponuky možností teletextu.

- 1 Stlačte tlačidlo **MHEG/TELETEXT**.
↳ Zobrazí sa obrazovka teletextu.
- 2 Stlačte tlačidlo **☰ OPTIONS**.
↳ Zobrazí sa ponuka možností teletextu.
- 3 Pomocou tlačidiel **▲▼** vyberte niektorú z nasledujúcich možností.
 - **[Zmraziť stránku]**: Zmrazí aktuálnu stránku.
 - **[Odkryť]**: Skryje alebo odhalí skryté informácie na stránke, napríklad riešenia hádaniek alebo kvízov.
 - **[Opak.podstránky]**: Umožňuje automaticky prechádzať podstránkami, ak sú k dispozícii.
 - **[Jazyk]**: Ak jazyk používa odlišný súbor znakov, umožňuje prepnúť na inú jazykovú skupinu, aby sa zobrazoval správne.
- 4 Pomocou tlačidiel **▲▼◀▶** vyberte požadovanú možnosť a stlačením tlačidla **OK** ju potvrdíte.
- 5 Stlačením tlačidla **↩ BACK** opustíte ponuku možností teletextu.

Výber podstránok teletextu

Stránka teletextu môže obsahovať viacero podstránok. Podstránky sa zobrazujú na ukazovateli vedľa hlavného čísla stránky.

- 1 Stlačte tlačidlo **MHEG/TELETEXT**.
↳ Zobrazí sa obrazovka teletextu.
- 2 Pomocou tlačidiel **P +/-** vyberte požadovanú stránku teletextu.
- 3 Pomocou tlačidiel **◀▶** prejdite na požadovanú podstránku.

Výber tabuľky stránok teletextového vysielania

Tabuľka stránok (T.O.P) teletextového vysielania umožňuje preskočiť z jednej témy na druhú bez použitia čísel stránok. T.O.P. teletextu sa nevysiela na všetkých televíznych kanáloch.

- 1 Stlačte tlačidlo **MHEG/TELETEXT**.
↳ Zobrazí sa obrazovka teletextu.
- 2 Stlačte tlačidlo **INFO**.
↳ Zobrazí sa prehľad tabuľky stránok.
- 3 Pomocou tlačidiel **▲▼◀▶** vyberte príslušný predmet.
- 4 Stlačením tlačidla **OK** zobrazíte príslušnú stránku.

Vytváranie a používanie zoznamu obľúbených kanálov

Môžete vytvoriť zoznam preferovaných televíznych kanálov, aby ste ich mohli jednoducho nájsť.

Výber zoznamu obľúbených kanálov

- 1 Počas sledovania televízora stlačte tlačidlo **OK**, čím zobrazíte prehľad kanálov.
- 2 Stlačte tlačidlo **OPTIONS**.
↳ Zobrazí sa ponuka možností kanálov.
- 3 Pomocou tlačidiel **▲▼** vyberte možnosť **[Vybrať zoznam]** a stlačením tlačidla **OK** ju potvrdte.
↳ Zobrazia sa možnosti zoznamu kanálov.
- 4 Vyberte položku **[Obľúbené]** a potom stlačte tlačidlo **OK**.
↳ V prehľade kanálov sa zobrazia iba kanály zo zoznamu obľúbených kanálov.

Poznámka

- Kým do zoznamu obľúbených kanálov nepridáte kanály, prehľad obľúbených kanálov bude prázdny.

Zobrazenie všetkých kanálov

Môžete opustiť zoznam obľúbených kanálov a prezrieť si všetky nainštalované kanály.

- 1 Počas sledovania televízora stlačte tlačidlo **OK**.
↳ Zobrazí sa prehľad kanálov.
- 2 Stlačte tlačidlo **OPTIONS**.
↳ Zobrazí sa ponuka možností kanálov.
- 3 Pomocou tlačidiel **▲▼** vyberte možnosť **[Vybrať zoznam]** a stlačením tlačidla **OK** alebo **▶** ju potvrdte.
- 4 Vyberte položku **[Všetko]** a potom stlačte tlačidlo **OK**.
↳ V prehľade kanálov sa zobrazia všetky kanály.

Poznámka

- V zobrazenom prehľade kanálov sú všetky obľúbené kanály označené hviezdikou.

Pridanie kanálu do zoznamu obľúbených kanálov

- 1 Počas sledovania televízora stlačte tlačidlo **OK**.
↳ Zobrazí sa prehľad kanálov.
- 2 Pomocou tlačidiel **▲▼◀▶** vyberte kanál, ktorý chcete pridať do zoznamu obľúbených kanálov.
- 3 Stlačte tlačidlo **OPTIONS**.
↳ Zobrazí sa ponuka možností kanálov.
- 4 Vyberte položku **[Ozn.ako obľúbené]** a potom stlačte tlačidlo **OK**.
↳ Kanál sa pridá do zoznamu obľúbených kanálov.

Poznámka

- Obľúbené kanály sú v prehľade kanálov označené hviezdikou.

Odstránenie kanálu zo zoznamu obľúbených kanálov

- 1 Počas sledovania televízora stlačte tlačidlo **OK**.
↳ Zobrazí sa prehľad kanálov.
- 2 Pomocou tlačidiel **▲▼◀▶** vyberte kanál, ktorý chcete odstrániť.
- 3 Stlačte tlačidlo **☰ OPTIONS**.
- 4 Vyberte položku **[Zrušiť označenie ako obľúbené]** a potom stlačte tlačidlo **OK**.
↳ Kanál sa odstráni.

Používanie hodín televízora

Na televíznej obrazovke môžete zobrazit' hodiny.

Nastavenie hodín televízora

- 1 Stlačte tlačidlo **⬆ MENU**.
- 2 Pomocou tlačidiel **▲▼◀▶** vyberte možnosti **[Funkcie] > [Hodiny]**
↳ Zobrazí sa ponuka **[Hodiny]**.
- 3 Čas zadajte pomocou tlačidiel **▲▼◀▶**.
- 4 Vyberte možnosť **[Hotovo]** a stlačením tlačidla **OK** potvrdte výber.
- 5 Stlačením tlačidla **⬆ MENU** opustite ponuku.

Zobrazenie hodín televízora

- 1 Počas sledovania televízora stlačte tlačidlo **☰ OPTIONS**.
↳ Zobrazí sa ponuka možností televízora.
- 2 Vyberte možnosť **[Hodiny]**.
- 3 Stlačte tlačidlo **OK**.

Používanie časovačov

Nastavením časovačov môžete v určený čas televízor prepnúť do pohotovostného režimu.



Tip

- Skôr ako začnete používať časovače, nastavte hodiny televízora.

Automatické prepnutie televízora do pohotovostného režimu (časovač vypnutia)

Časovač vypnutia prepne televízor do pohotovostného režimu po uplynutí vopred definovaného času.



Tip

- Počas odpočítavania môžete televízor vypnúť aj skôr alebo vynulovať časovač vypnutia.

- 1 Stlačte tlačidlo **⬆ MENU**.
- 2 Pomocou tlačidiel **▲▼◀▶** vyberte možnosti **[Funkcie] > [Časovač vypn.]**.
↳ Zobrazí sa ponuka **[Časovač vypn.]**.
- 3 Pomocou tlačidiel **◀▶** vyberte hodnotu medzi 0 a 180 minútami.
↳ Časovač vypnutia možno nastaviť v krokoch po piatich minútach. Ak nastavíte hodnotu 0, časovač vypnutia sa deaktivuje.
- 4 Stlačením tlačidla **OK** zapnite časovač vypnutia.
↳ Po určenom čase sa televízor prepne do pohotovostného režimu.

Automatické zapnutie televízora (časovač zapnutia)

Televízor môžete zapnúť z pohotovostného režimu v určenom čase a na určený kanál.

- 1 Stlačte tlačidlo **MENU**.
- 2 Pomocou tlačidiel **▲▼◀▶** vyberte možnosti **[Funkcie] > [Časovač zapnutia]**.
- 3 Stlačením tlačidla **▶** vstúpte do ponuky **[Časovač zapnutia]**.
 - **[Aktivovať]**: Umožňuje vybrať, ako často sa bude televízor zapínať.
 - **[Čas]**: Umožňuje nastaviť čas, kedy sa televízor zapne.
 - **[Číslo prog.]**: Umožňuje vybrať kanál alebo pripojené zariadenie.
- 4 Stlačením tlačidla **MENU** opustite ponuku.

Tip

- Výberom možností **[Časovač zapnutia] > [Aktivovať] > [Vypnuté]** deaktivujete túto funkciu.
- Keď je vypnutá možnosť **[Časovač zapnutia]**, k dispozícii je len možnosť **[Aktivovať]**.

Používanie zámkov televízora

Zamknutím ovládacích prvkov televízora môžete detom zabrániť v sledovaní určitých programov alebo kanálov.

Nastavenie alebo zmena kódu PIN

- 1 Stlačte tlačidlo **MENU**.
- 2 Pomocou tlačidiel **▲▼◀▶** vyberte možnosti **[Funkcie] > [Zadanie kódu] / [Zmeniť kód]**.
 - ↳ Zobrazí sa ponuka **[Zadanie kódu] / [Zmeniť kód]**.
- 3 Na zadanie kódu použite **Číselné tlačidlá**.
 - ↳ Kód PIN vytvorte alebo zmeňte podľa pokynov na obrazovke.

Tip

- Ak kód zabudnete, zadaním hodnoty 8888 zrušte všetky existujúce kódy.

Zamknutie alebo odomknutie televízora

Zamknutím televízora zabránite prístupu ku všetkým kanálom a pripojeným zariadeniam.

- 1 Stlačte tlačidlo **MENU**.
- 2 Pomocou tlačidiel **▲▼◀▶** vyberte možnosti **[Funkcie] > [Zámok TV]**.
 - ↳ Zobrazí sa výzva na zadanie kódu PIN.
- 3 Na zadanie kódu použite **Číselné tlačidlá**.
 - ↳ Zobrazí sa ponuka **[Zámok TV]**.
- 4 Pomocou tlačidiel **▲▼** vyberte možnosť **[Zámok]** alebo **[Odomknúť]**.
- 5 Výber potvrdíte stlačením tlačidla **OK**.
 - ↳ Všetky kanály a pripojené zariadenia sa uzamknú alebo odomknú.
- 6 Stlačením tlačidla **MENU** opustite ponuku.

Poznámka

- Zmeny sa prejavajú po vypnutí a opätovnom zapnutí televízora.
- Ak vyberiete možnosť **[Zámok]**, kód budete musieť zadávať pri každom zapnutí televízora.

Uzamknutie alebo odomknutie jedného alebo viacerých kanálov

- 1 Počas sledovania televízora stlačte tlačidlo **OK**, čím zobrazíte prehľad kanálov.
- 2 Pomocou tlačidiel **▲▼◀▶** vyberte kanál, ktorý chcete uzamknúť alebo odomknúť.
- 3 Stlačte tlačidlo **☰ OPTIONS**.
- 4 Pomocou tlačidiel **▲▼** vyberte možnosť **[Zamknúť kanál]** alebo **[Odomknúť kanál]**.
- 5 Pri oboch voľbách kanál uzamknete alebo odomknete stlačením tlačidla **OK**.
↳ Zobrazí sa výzva na zadanie kódu PIN.
- 6 Zadajte kód a stlačte tlačidlo **OK**.
↳ Ak je kanál uzamknutý, zobrazí sa ikona zámku.
- 7 Ak chcete zamknúť alebo odomknúť ďalšie kanály, zopakujte tento postup.



Poznámka

- Zmeny sa prejaví po vypnutí a opätovnom zapnutí televízora.
- Ak sa k uzamknutým kanálom pokúsite získať prístup stlačením tlačidla **P +/-** na diaľkovom ovládači alebo z prehľadu kanálov, zobrazí sa výzva na zadanie kódu PIN.

Aktualizácia softvéru televízora

Spoločnosť Philips sa neustále snaží zlepšovať svoje výrobky. Odporúčame, aby ste softvér televízora aktualizovali vždy, keď budú k dispozícii príslušné aktualizácie. Ich dostupnosť zistíte na lokalite www.philips.com/support.

Zistenie aktuálnej verzie softvéru

- 1 Stlačte tlačidlo **🏠 MENU**.
- 2 Pomocou tlačidiel **▲▼◀▶** vyberte možnosti **[Akt. soft.] > [Inf.o aktuál. soft.]**.
↳ Na televíznej obrazovke sa zobrazia informácie o aktuálnom softvéri.

Preberanie softvéru

- 1 V počítači otvorte webový prehliadač a navštívte lokalitu www.philips.com/support.
- 2 Do počítača si prevezmite najnovší súbor s aktualizáciou softvéru.
- 3 Dekomprimujte súbor ZIP.
- 4 Skopírujte súbor `autorun.upg` do koreňového adresára zariadenia USB.

Aktualizácia pomocou zariadenia USB

- 1 Pripojte zariadenie USB k portu USB na bočnej strane televízora.
- 2 Stlačte tlačidlo **🏠 MENU**.
- 3 Pomocou tlačidiel **▲▼◀▶** vyberte možnosti **[Akt. soft.] > [Lokál.aktual.] > [USB]**.
- 4 Stlačením tlačidla **OK** vykonajte manuálnu aktualizáciu softvéru.
- 5 Dokončíte aktualizáciu podľa pokynov na obrazovke.



Poznámka

- Po dokončení aktualizácie softvéru sa televízor reštartuje.

Odpojenie pamäťového zariadenia USB











Výstraha

- Riadte sa týmto postupom, aby nedošlo k poškodeniu pamäťového zariadenia USB.

- 1 Počkajte päť sekúnd a odpojte pamäťové zariadenie USB.

Zmena predvolieb televízora

Pomocou ponuky Preferencie prispôsobte nastavenia televízora.











- 1 Stlačte tlačidlo  **MENU**.
- 2 Pomocou tlačidiel     vyberte možnosti **[Inštalácia]** > **[Predvoľby]**.
 - **[Ukaz. hlasit.]**: Pri nastavovaní hlasitosti zobrazí ukazovateľ hlasitosti.
 - **[EasyLink]**: Umožňuje jedným dotykom prehrávať a prepínať do pohotovostného režimu zariadenia kompatibilné s funkciou EasyLink.
- 3 Pomocou tlačidiel     vyberte príslušnú predvoľbu.
- 4 Stlačte tlačidlo **OK**.
- 5 Stlačením tlačidla  **MENU** opustíte ponuku.

Prístup ku kanálu dekodéra

Do výberu televíznych kanálov môžete zaradiť aj kanály prenášané prostredníctvom dekodéra. Týmto spôsobom ich môžete vyberať pomocou diaľkového ovládača televízora. Dekodér musí byť pripojený ku konektoru **EXT 1 (SCART)**.

Nastavenie kanálu dekodéra

Priradte kanály z dekodéra.

- 1 Stlačte tlačidlo  **MENU**.
- 2 Pomocou tlačidiel     vyberte možnosti **[Inštalácia]** > **[Dekodér]**.
- 3 Stlačením tlačidla  prejdite do ponuky **[Dekodér]**.
- 4 Pomocou tlačidiel   vyberte možnosť **[Kanál]** a následným stlačením tlačidla  na ňu prejdite.
- 5 Vyberte kanál, ktorý chcete priradiť kanálu dekodéra, a stlačením tlačidla **OK** potvrdte výber.
- 6 Vyberte možnosť **[Stav]** a stlačením tlačidla  ju potvrdte.
- 7 Vyberte konektor **[EXT 1] (SCART)** používaný dekodérom.
- 8 Stlačte tlačidlo **OK**.
- 9 Stlačením tlačidla  **MENU** opustíte ponuku.

Poznámka

- Ak kanál dekodéra nechcete priradiť, vyberte možnosť **[Žiadne]**.

Obnova výrobných nastavení televízora

Môžete obnoviť predvolené nastavenia obrazu a zvuku televízora. Nastavenia inštalácie kanálov ostanú nezmenené.

- 1 Stlačte tlačidlo **MENU**.
- 2 Pomocou tlačidiel **▲▼◀▶** vyberte možnosti **[Inštalácia] > [Výrob. nastavenie]**.
- 3 Stlačením tlačidla **▶** prejdite na možnosť **[Výrob.nastavenie]**.
- 4 Výberom možnosti **[Resetovať]** spustíte obnovenie.
- 5 Stlačte tlačidlo **OK**.
- 6 Stlačením tlačidla **MENU** opustíte ponuku.

6 Inštalácia kanálov

Počas úvodného nastavovania televízora vás systém vyzve, aby ste vybrali jazyk ponuky a nainštalovali televízne a digitálne rozhlasové kanály (ak sú dostupné). Táto kapitola obsahuje pokyny, ako opätovne inštalovať a jemne ladiť kanály.

Automatická inštalácia kanálov

Táto časť obsahuje informácie o spôsobe automatického vyhľadávania a ukladania kanálov.

Krok č. 1: Výber jazyka ponúk



Poznámka

- Ak sú nastavenia jazyka správne, preskočte tento krok.

- 1 Stlačte tlačidlo **MENU**.
- 2 Pomocou tlačidiel **▲▼◀▶** vyberte možnosti **[Inštalácia] > [Jazyk ponuky]**.
- 3 Stlačením tlačidla **▶** prejdite na možnosť **[Jazyk ponuky]**.
- 4 Pomocou tlačidiel **▲▼** vyberte požadovaný jazyk.
- 5 Výber potvrdte stlačením tlačidla **OK**.
- 6 Stlačením tlačidla **MENU** opustite ponuku.

Krok č. 2: Výber krajiny

Vyberte krajinu, v ktorej inštalujete televízor. V televízore sa nainštalujú kanály dostupné pre danú krajinu.

- 1 Stlačte tlačidlo **MENU**.
- 2 Pomocou tlačidiel **▲▼◀▶** vyberte možnosti **[Inštalácia] > [Inštalácia kanálov] > [Asist. s kan.]**.
↳ Zobrazí sa ponuka **[Asist. s kan.]**.
- 3 Vyberte možnosť **[Áno]** a stlačením tlačidla **OK** ju potvrdte.
- 4 Pomocou tlačidiel **▲▼** vyberte svoju krajinu a stlačením tlačidla **▶** prejdite na nasledujúci krok.
- 5 Výberom možnosti **[Spustiť]** a stlačením tlačidla **OK** opätovne nainštalujte kanály.
 - Ak chcete zastaviť vyhľadávanie, vyberte možnosť **[Zastaviť]** a stlačte tlačidlo **OK**.
- 6 Po dokončení inštalácie stlačte tlačidlo **OK**.

Manuálna inštalácia kanálov

Táto časť opisuje, ako manuálne vyhľadať a uložiť analógové televízne kanály.

Krok č. 1: Výber systému



Poznámka

- Ak sú nastavenia systému správne, preskočte tento krok.

- 1 Stlačte tlačidlo **MENU**.
- 2 Pomocou tlačidiel **▲▼◀▶** vyberte možnosti **[Inštalácia] > [Inštalácia kanálov] > [Analóg.: manuál. inštal.]**.
↳ Zobrazí sa ponuka **[Analóg.: manuál. inštal.]**.
- 3 Vyberte možnosť **[Systém]** a stlačením tlačidla **OK** ju potvrdíte.
- 4 Pomocou tlačidiel **▲▼** vyberte svoju krajinu alebo oblasť.
- 5 Výber potvrdíte stlačením tlačidla **OK**.
- 6 Stlačením tlačidla **MENU** opustíte ponuku.

Krok č. 2: Vyhľadanie a uloženie nových televíznych kanálov

- 1 Stlačte tlačidlo **MENU**.
- 2 Pomocou tlačidiel **▲▼◀▶** vyberte možnosti **[Inštalácia] > [Inštalácia kanálov] > [Analóg.: manuál. inštal.]**.
↳ Zobrazí sa ponuka **[Analóg.: manuál. inštal.]**.
- 3 Pomocou tlačidiel **▲▼** vyberte možnosť **[Vyhľadať]** a následným stlačením tlačidla **▶** na ňu prejdite.
- 4 Pomocou tlačidiel **Číselné tlačidlá** manuálne zadajte trojčifernú frekvenciu.

- 5 Stlačením tlačidla **OK** spustíte vyhľadávanie.
↳ Ak je kanál nedostupný na vybratej frekvencii, systém vyhľadá nasledujúci dostupný kanál.
- 6 Keď sa zobrazí nový kanál, stlačte tlačidlo **▲▼** a vyberte možnosť **[Ulož. ako nový kan.]**.
↳ Týmto sa kanál uloží pod novým číslom kanálu.
- 7 Stlačením tlačidla **▶** prejdite na možnosť **[Ulož. ako nový kan.]**.
- 8 Výberom možnosti **[Áno]** a stlačením tlačidla **OK** uložte nový kanál.
- 9 Stlačením tlačidla **MENU** opustíte ponuku.

Krok č. 3: Jemné ladenie analógových kanálov

- 1 Stlačte tlačidlo **MENU**.
- 2 Pomocou tlačidiel **▲▼◀▶** vyberte možnosti **[Inštalácia] > [Inštalácia kanálov] > [Analóg.: manuál. inštal.]**.
↳ Zobrazí sa ponuka **[Analóg.: manuál. inštal.]**.
- 3 Pomocou tlačidiel **▲▼** vyberte možnosť **[Jemné ladenie]** a následným stlačením tlačidla **▶** na ňu prejdite.
- 4 Pomocou tlačidiel **▲▼** nastavte frekvenciu.
- 5 Výber potvrdíte stlačením tlačidla **OK**.
- 6 Pomocou tlačidiel **▲▼** vyberte možnosť **[Uložiť tento kanál]** na uloženie čísla kanálu.
- 7 Stlačením tlačidla **▶** prejdite na možnosť **[Uložiť tento kanál]**.
- 8 Výberom možnosti **[Áno]** a stlačením tlačidla **OK** uložte aktuálny kanál.
- 9 Stlačením tlačidla **MENU** opustíte ponuku.

Vynechanie kanálov

- 1 Počas sledovania televízora prepnite na kanál, ktorý chcete vynechať.
- 2 Stlačte tlačidlo **MENU**.
- 3 Pomocou tlačidiel **▲▼◀▶** vyberte možnosti **[Inštalácia] > [Inštalácia kanálov] > [Analog.: manuál. inštal.]**.
↳ Zobrazí sa ponuka **[Analog.: manuál. inštal.]**.
- 4 Pomocou tlačidiel **▲▼** vyberte možnosť **[Preskočiť kanál]** a následným stlačením tlačidla **▶** na ňu prejdite.
- 5 Pomocou tlačidiel **▲▼** vyberte možnosť **[Áno]** a stlačením tlačidla **OK** vynechajte aktuálny kanál.
↳ Vybratý kanál sa vynechá po stlačení tlačidla **P +/-** na diaľkovom ovládači alebo pri zobrazení prehľadu kanálov.
- 6 Ak chcete vynechať viacero kanálov, postup zopakujte.

Tip

- Ak chcete zobraziť vynechané kanály, stlačte tlačidlo **Číselné tlačidlá**.
- Ak chcete obnoviť vynechaný kanál, zopakujte kroky 1 až 4 a v kroku 5 vyberte možnosť **[Nie]**.

Premenovanie kanálov

Kanály môžete premenovať. Názov sa zobrazí po výbere kanálu.

- 1 Počas sledovania televízora stlačte tlačidlo **OK**, čím zobrazíte prehľad kanálov.
- 2 Pomocou tlačidiel **▲▼◀▶** vyberte kanál, ktorý chcete premenovať.
- 3 Stlačte tlačidlo **☰ OPTIONS**.
↳ Zobrazí sa ponuka možností kanálov.
- 4 Stlačením tlačidla **▲▼** vyberte položku **[Premen.kanál]** a potom stlačte tlačidlo **OK**.
↳ Zobrazí sa pole na zadanie textu.

- 5 Pomocou tlačidiel **▲▼◀▶** vyberte znaky.
- 6 Stlačením tlačidla **OK** potvrdíte jednotlivé znaky.
- 7 Vyberte možnosť **[Hotovo]** a stlačením tlačidla **OK** dokončíte premenovávanie kanálov.

Tip

- Názov zariadenia môže pozostávať až zo šiestich znakov.
- Stlačením tlačidla **[Aa]** zmeníte veľké písmeno na malé a naopak.

Preskupenie kanálov

Po inštalácii kanálov môžete zmeniť poradie, v akom sa zobrazujú.

- 1 Počas sledovania televízora stlačte tlačidlo **OK**, čím zobrazíte prehľad kanálov.
- 2 Stlačte tlačidlo **☰ OPTIONS**.
↳ Zobrazí sa ponuka možností kanálov.
- 3 Stlačením tlačidla **▲▼** vyberte položku **[Preskupit']** a potom stlačte tlačidlo **OK**.
- 4 Vyberte kanál, ktorého poradie chcete zmeniť. Potom stlačte tlačidlo **OK**.
↳ Vybratý kanál sa zvýrazní.
- 5 Pomocou tlačidiel **▲▼◀▶** premiestnite zvýraznený kanál na požadované miesto a potom stlačte tlačidlo **OK**.
- 6 Stlačte tlačidlo **☰ OPTIONS**.
↳ Na obrazovke sa zobrazí hlásenie **[Preskup. dokonč.]**.
- 7 Výber potvrdíte stlačením tlačidla **OK**.
- 8 Stlačením tlačidla **↶ BACK** opustíte prehľad kanálov.

7 Pripojenie zariadení

Táto časť opisuje spôsob pripojenia zariadení pomocou rôznych konektorov. Príklady sú uvedené v Stručnej príručke.

Poznámka

- Na pripájanie zariadení k televízoru môžete používať rôzne typy konektorov.

Konektory na zadnej strane

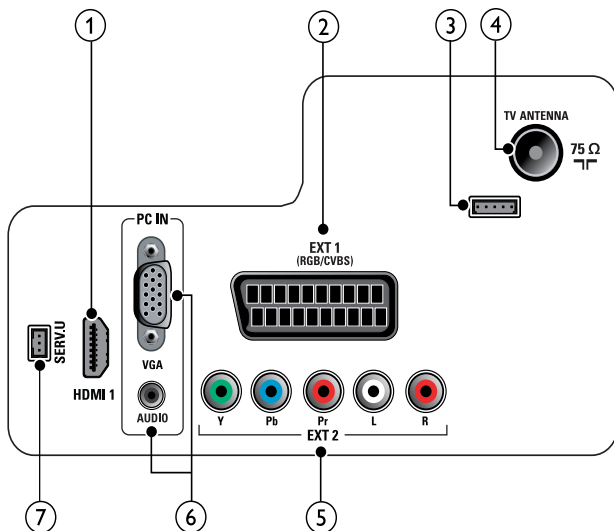

① HDMI 1

Vstup digitálneho zvuku a videa z digitálnych zariadení s vysokým rozlíšením, napríklad z prehrávačov diskov Blu-ray.

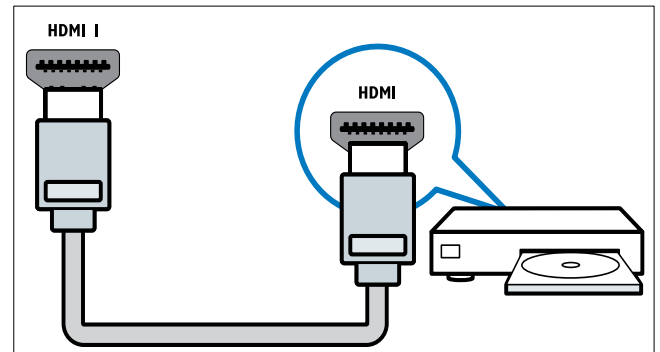

Pripojenia ku konektoru DVI alebo VGA vyžadujú ďalší zvukový kábel (pozrite si 'Pripojenie počítača' na strane 29).

② EXT 1 (RGB / CVBS)

Vstup analógového zvuku a videa z analógových alebo digitálnych zariadení, napríklad z prehrávačov diskov DVD alebo herných konzol.

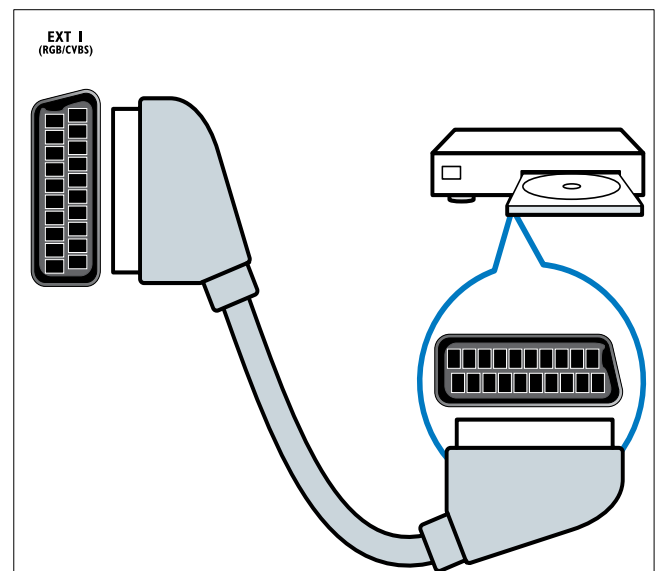

③ Určený výlučne na použitie servisnými pracovníkmi.

④ TV ANTENNA

Vstup signálu z antény, káblovej televízie alebo satelitu.

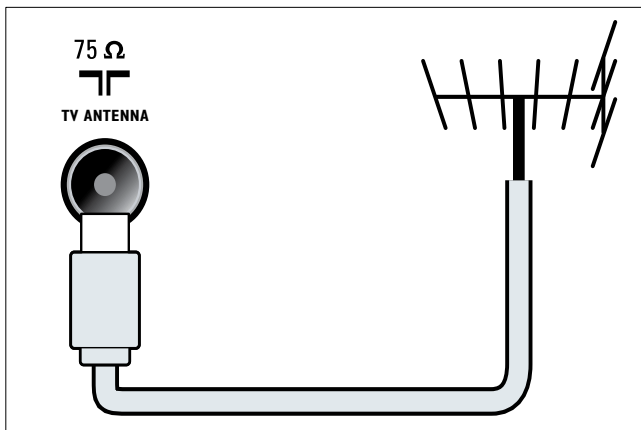

⑥ PC IN (VGA a AUDIO)

Vstup zvuku a videa z počítača.

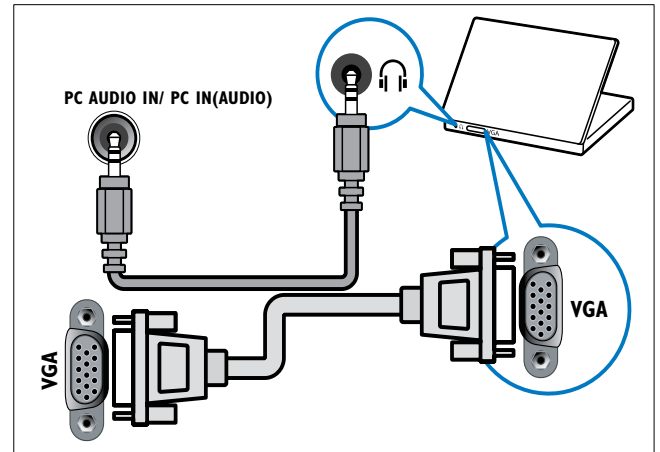

⑤ EXT 2 (Y Pb Pr a AUDIO L/R)

Vstup analógového zvuku a videa z analógových alebo digitálnych zariadení, napríklad z prehrávačov diskov DVD alebo herných konzol.

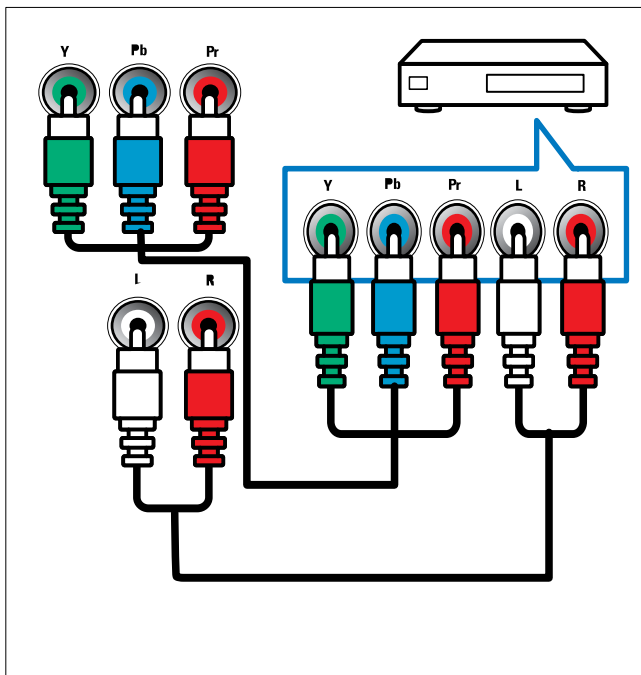

⑦ SERV. U

Určený výlučne na použitie servisnými pracovníkmi.

Bočné konektory

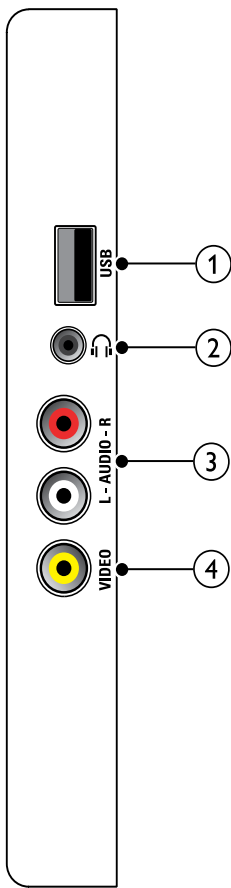

① USB (Používa sa len pri aktualizácii softvéru)

Vstup údajov z pamäťových zariadení USB.

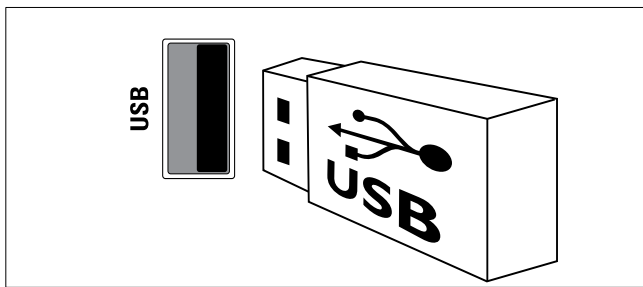

②

Výstup stereofónneho zvuku do slúchadiel.

③ AUDIO L/R

Vstup zvuku z analógových zariadení pripojených ku konektoru VIDEO.

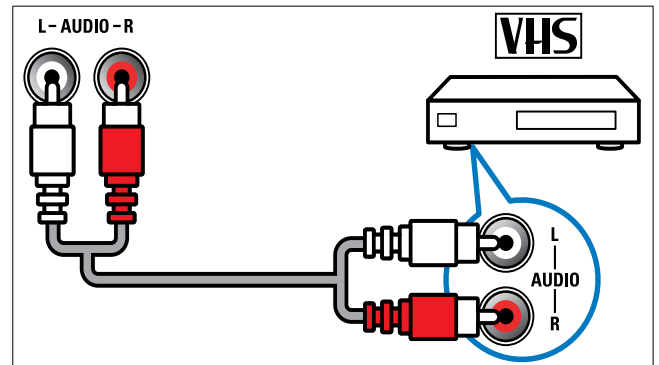

④ VIDEO

Vstup kompozitného videa z analógových zariadení, napríklad z videorekordérov.

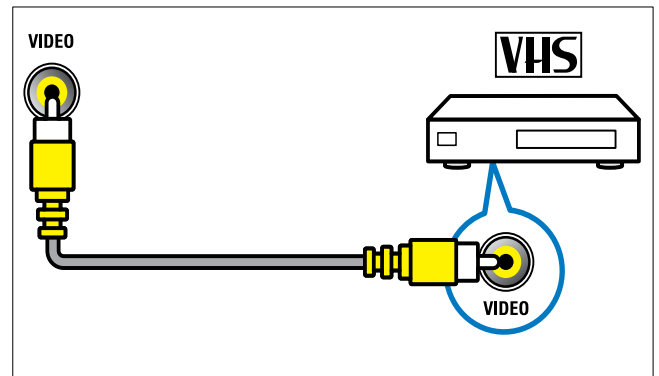

Pripojenie počítača

Skôr ako pripojíte počítač k televízoru

- V počítači nastavte obnovovaciu frekvenciu obrazovky na hodnotu 60 Hz.
- V počítači vyberte podporované rozlíšenie obrazovky.

Pripojte počítač k jednému z nasledujúcich konektorov:

Poznámka

- Pripojenia ku konektoru DVI alebo VGA vyžadujú ďalší zvukový kábel.

• Kábel HDMI

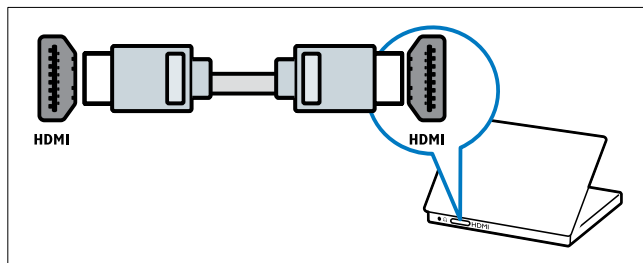

• Kábel DVI-HDMI

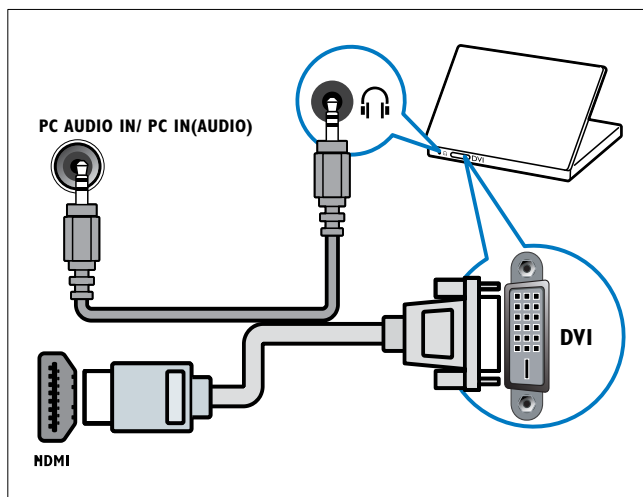

• Kábel HDMI a adaptér HDMI-DVI

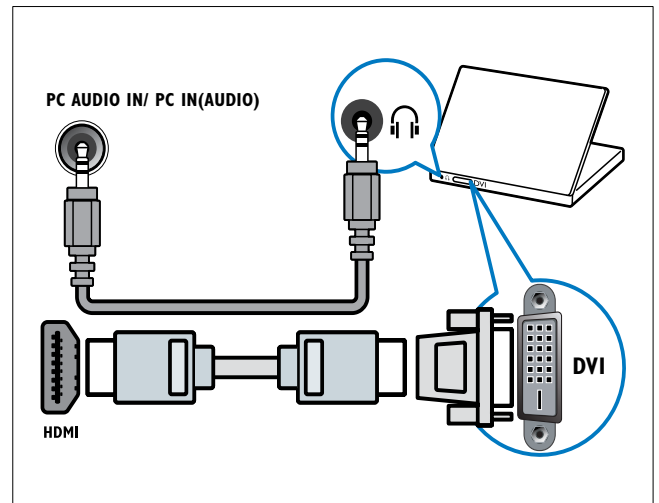

• Kábel VGA

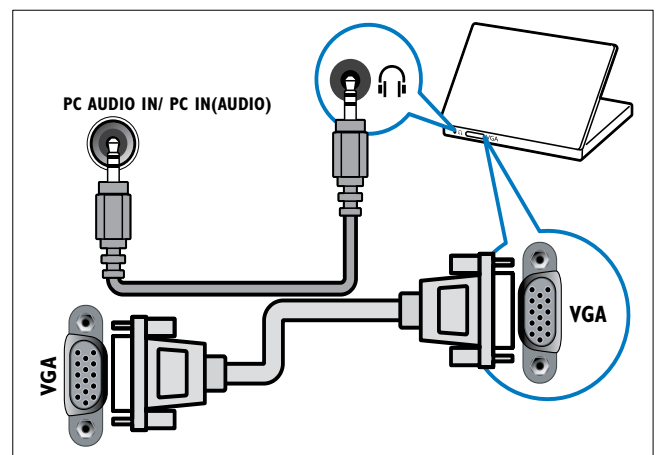

Používanie funkcie Philips EasyLink

Televízor podporuje funkciu Philips EasyLink, ktorá používa protokol HDMI CEC (Consumer Electronics Control). Zariadenia kompatibilné s funkciou EasyLink, ktoré sú pripojené prostredníctvom konektorov HDMI, možno ovládať pomocou jedného diaľkového ovládača.





Poznámka

- Zariadenie kompatibilné s funkciou EasyLink musí byť zapnuté a vybraté ako zdroj.
- Spoločnosť Philips neposkytuje záruku na úplnú schopnosť vzájomnej spolupráce so všetkými zariadeniami HDMI CEC.

Zapnutie alebo vypnutie funkcie EasyLink

Poznámka

- Ak funkciu Philips EasyLink neplánujete používať, neaktivujte ju.

- 1 Stlačte tlačidlo  **MENU**.
- 2 Pomocou tlačidiel     vyberte možnosti **[Nastavenie]** > **[Inštalácia]** > **[Predvoľby]** > **[EasyLink]**.
- 3 Vyberte možnosť **[Zapnuté]** alebo **[Vypnuté]**.

Používanie prehrávania jedným dotykom

- 1 Po zapnutí funkcie EasyLink stlačte tlačidlo prehrávania na zariadení.
 - ↳ Televízor sa automaticky prepne na správny zdroj.

Používanie pohotovostného režimu jedným dotykom

- 1 Stlačte tlačidlo  (**Pohotovostný režim - zapnutý**) na diaľkovom ovládači televízora alebo zariadenia.
 - ↳ Televízor a všetky pripojené zariadenia HDMI sa prepnú do pohotovostného režimu.

Používanie zámky Kensington

Na zadnej strane televízora sa nachádza bezpečnostná zásuvka Kensington. Pripevnením zámky Kensington medzi túto zásuvku a stály predmet, napríklad ťažký stôl, môžete zabrániť krádeži televízora.

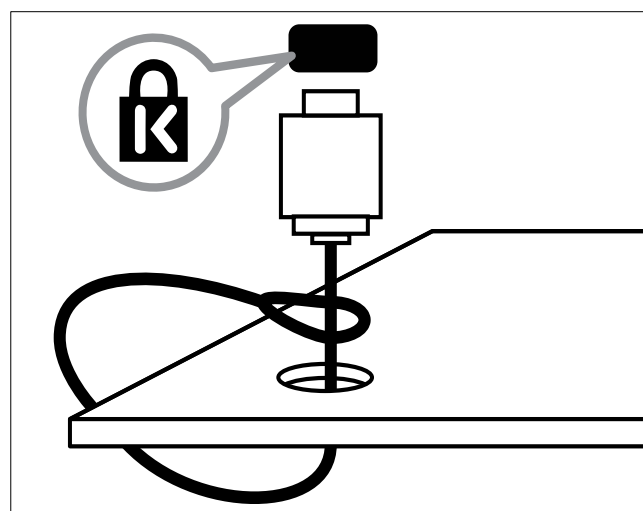

8 Informácie o výrobku

Informácie o výrobku sa môžu zmeniť bez predchádzajúceho upozornenia. Podrobné informácie o výrobku nájdete na stránke www.philips.com/support.

Podporované rozlíšenia obrazovky

Formáty počítača

- Rozlíšenie – obnovovacia frekvencia:
 - 640 x 480 – 60 Hz
 - 800 x 600 – 60 Hz
 - 1024 x 768 – 60 Hz
 - 1280 x 768 – 60 Hz
 - 1360 x 768 – 60 Hz

Formáty pre video

- Rozlíšenie – obnovovacia frekvencia:
 - 480i – 60 Hz
 - 480p – 60 Hz
 - 576i – 50 Hz
 - 576p – 50 Hz
 - 720p – 50 Hz, 60 Hz
 - 1080i – 50 Hz, 60 Hz
 - 1080p – 24 Hz, 25 Hz, 30 Hz, 50 Hz, 60 Hz.

Ladenie, príjem, prenos

- Antény vstup: 75-ohmový koaxiálny (IEC75)
- Televízny systém: PAL I, B/G, D/K; SECAM B/G, D/K, L/L'
- Prehrávanie videa: NTSC, SECAM, PAL
- Pásmo ladenia: Hyperband, S-channel, UHF, VHF

Diaľkový ovládač

- Typ: PF02E09B
- Batérie: 2 x AAA (typ LR03)

Napájanie

- Sieťové napájanie: 220 – 240 V, 50 Hz
- Spotreba v pohotovostnom režime: < 0,3 W
- Teplota okolia: 5 až 40 °C

Podporované držiaky televízora

Ak chcete televízor upevniť na stenu, zakúpte si držiak televízora od spoločnosti Philips. Medzi stenou a zadnou stranou televízora nechajte aspoň 5,5 cm (2,2 palca), aby nedošlo k poškodeniu káblov a konektorov.



Varovanie

- Postupujte podľa pokynov dodaných s držiakom televízora. Spoločnosť Koninklijke Philips Electronics N.V. nenesie žiadnu zodpovednosť za nesprávnu montáž televízora, ktorá spôsobí nehodu, poranenie alebo poškodenie.

Veľkosť televíznej obrazovky (palce)	Požadovaný rozstup (mm)	Požadované upevňovacie skrutky (≤ 10 mm)
19	75 x 75	4 x M4
22	75 x 75	4 x M4
26	75 x 75	4 x M4

Technické údaje produktu

Dizajn a technické údaje podliehajú zmenám bez predchádzajúceho upozornenia.

19PFL3405

- Bez stojana televízora
 - Rozmery (š x v x h): 455 x 303,7 x 56 (mm)
 - Hmotnosť: 3,16 kg
- So stojanom televízora
 - Rozmery (š x v x h): 455 x 328,7 x 137,9 (mm)
 - Hmotnosť: 3,32 kg

22PFL3405

- Bez stojana televízora
 - Rozmery (š x v x h): 526,02 x 343,5 x 55,79 (mm)
 - Hmotnosť: 4,0 kg
- So stojanom televízora
 - Rozmery (š x v x h): 526,02 x 369,5 x 148,96 (mm)
 - Hmotnosť: 4,2 kg

26PFL3405

- Bez stojana televízora
 - Rozmery (š x v x h): 637,4 x 410,8 x 63 (mm)
 - Hmotnosť: 5,21 kg
- So stojanom televízora
 - Rozmery (š x v x h): 637,4 x 447,25 x 170 (mm)
 - Hmotnosť: 5,5 kg

9 Riešenie problémov

Táto časť popisuje bežné problémy a zodpovedajúce riešenia.

Všeobecné problémy s televízorom

Televízor sa nedá zapnúť:

- Odpojte napájací kábel od elektrickej zásuvky. Počkajte minútu a potom ho znovu zapojte.
- Skontrolujte, či je napájací kábel bezpečne zapojený.

Diaľkový ovládač nefunguje správne:

- Skontrolujte, či sú batérie v diaľkovom ovládači správne vložené (musí byť dodržaná polarita +/–).
- Ak sú batérie v diaľkovom ovládači slabé alebo vybité, vymeňte ich.
- Vyčistite šošovku snímača diaľkového ovládača a televízora.

Svetelný indikátor pohotovostného režimu na televízore bliká načerveno:

- Odpojte napájací kábel od elektrickej zásuvky. Počkajte, kým televízor nevychladne, a znovu zapojte napájací kábel. Ak sa blikanie objaví znovu, obráťte sa na službu starostlivosti o zákazníkov spoločnosti Philips.

Zabudli ste kód na odomknutie funkcie

Zámok TV:

- Zadajte kód 8888.

Ponuka televízora sa zobrazuje v nesprávnom jazyku.

- V ponuke televízora nastavte uprednostňovaný jazyk.

Po zapnutí a vypnutí televízora alebo prepnutí do pohotovostného režimu počuť z jeho vnútra praskanie:

- Nevyžaduje sa žiadna činnosť. Praskanie je vyvolané bežným rozpínaním a sťahovaním televízora, keď sa ochladzuje a zohrieva. Nemá to vplyv na výkon televízora.

Problémy s televíznymi kanálmi

Predtým nainštalované kanály sa nezobrazujú v zozname kanálov:

- Skontrolujte, či je vybraný správny zoznam kanálov.

Niektoré kanály nie sú v mojom televízore nainštalované automaticky:

- Počas inštalácie nezabudnite vybrať krajinu, v ktorej televízor (pozrite si 'Krok č. 2: Výber krajiny' na strane 23) inštalujete.

Problémy s obrazom

Televízor je zapnutý, ale nezobrazuje sa obraz

- Overte, či je anténa správne pripojená k televízoru.
- Skontrolujte, či je ako zdroj televízora vybraté správne zariadenie.

Počuť zvuk, no nezobrazuje sa obraz:

- Skontrolujte, či sú vybraté správne nastavenia obrazu.

Anténa prijíma zlý signál televíznych kanálov:

- Overte, či je anténa správne pripojená k televízoru.
- Kvalitu príjmu môžu ovplyvniť reproduktory, neuzemnené zvukové zariadenia, neónové svetlá, vysoké budovy a iné veľké predmety. Ak je to možné, pokúste sa zlepšiť kvalitu príjmu zmenou smerovania antény alebo presunutím zariadení ďalej od televízora.
- Ak je príjem zlý len na jednom kanáli, jemne ho doladzte.

Nízka kvalita obrazu z pripojených zariadení:

- Overte správnosť pripojenia zariadení.
- Skontrolujte, či sú vybraté správne nastavenia obrazu.

Televízor neuložil nastavenia obrazu:

- Skontrolujte, či je nastavené umiestnenie televízora Doma. Tento režim ponúka možnosť zmeny a uloženia nastavení.

Obraz sa nezmesť na obrazovku, pretože je príliš veľký alebo malý:

- Skúste použiť iný formát obrazu.

Umiestnenie obrazu nie je správne:

- Obrazové signály z niektorých zariadení sa nemusia správne zmestiť na obrazovku. Skontrolujte výstup signálu zo zariadenia.

Problémy so zvukom

Televízor zobrazuje obraz, no neprehráva zvuk:



Poznámka

- Ak sa nezistí žiadny zvukový signál, televízor automaticky vypne zvukový výstup – nejde o poruchu.

- Overte správnosť pripojenia všetkých káblov.
- Skontrolujte, či hlasitosť nie je nastavená na 0.
- Overte, či nie je vypnutý zvuk.

Zobrazuje sa obraz, no kvalita zvuku je nedostatočná:

- Skontrolujte, či sú vybraté správne nastavenia zvuku.

Zobrazuje sa obraz, no zvuk vychádza len z jedného reproduktora:

- Skontrolujte, či je vyváženie zvuku nastavené na stred.

Problémy s pripojením HDMI

Vyskytli sa problémy so zariadeniami HDMI:

- Upozorňujeme, že podpora ochrany HDCP môže predĺžiť čas potrebný na zobrazenie obsahu zo zariadenia HDMI na obrazovke televízora.
- Ak televízor nerozpozna zariadenie HDMI a nezobrazí sa žiadny obraz, skúste prepínať medzi zdrojmi – z jedného zariadenia na druhé a naopak.
- Ak dochádza k občasným výpadkom zvuku, overte správnosť nastavení výstupu zo zariadenia HDMI.
- Ak používate adaptér HDMI – DVI alebo kábel HDMI – DVI, overte, či je do konektora **AUDIO** (iba minikonektor) zapojený ďalší zvukový kábel.

Problémy s pripojením počítača

Zobrazenie obsahu počítača na televíznej obrazovke nie je stabilné:

- Skontrolujte, či váš počítač používa podporované rozlíšenie a obnovovaciu frekvenciu.
- Nastavte formát obrazu televízora Bez zmeny mierky.

Kontakty

Ak nemôžete problém odstrániť, pozrite si často kladené otázky k tomuto televízoru v lokalite www.philips.com/support.

Ak sa problém neodstráni, obráťte sa na službu starostlivosti o zákazníkov spoločnosti Philips vo svojej krajine. Zoznam obsahuje táto používateľská príručka.



Varovanie

- Nepokúšajte sa opravovať televízor vlastnými silami. Výsledkom môže byť vážne poranenie osôb, neodstrániteľné poškodenie televízora alebo zánik záruky.



Poznámka

- Skôr ako sa obrátite na spoločnosť Philips, poznačte si model a sériové číslo televízora. Tieto čísla sú vytlačené na zadnej strane televízora a na balení.

10 Register

A

analógové	
jemné ladenie	24
anténa	26

Č

časovač	
časovač vypnutia	18
časovač zapnutia	19
pohotovostný režim	18
časovač zapnutia	18

B

batérie	31, 6
bezpečnosť	4

D

diaľkový ovládač	
batérie	31, 6
prehľad	8
technické parametre	31
digitálne služby	
teletext	12, 16
displej	
rozlíšenie	31

E

EasyLink	
prehrávanie jedným dotykom	30
prepnutie do pohotovostného režimu	
jedným dotykom	30
vypnutie	30
zapnutie	30
elektronická nálepka	21

F

formát obrazu	
riešenie problémov	34
zmena	14
formát videa	
technické parametre	31

H

HDMI	34
hlasitosť	
automatické vyvažovanie	16
delta	16
úprava	11
vypnutie zvuku	11

I

inštalácia kanálov	
automaticky	23
ručne	24
inteligentné nastavenia	13, 15
inteligentný obraz	13
inteligentný zvuk	15

J

jazyk	
riešenie problémov	33
jemné ladenie kanálov	24

K

kanály	
inštalácia	
automaticky	23
ručne	24
jemné ladenie	24
ladenie	24
mriežka	11
premenovanie	25
prepnutie	10
riešenie problémov	33
vynechanie kanálov	25
zámka	19
zmena poradia / preskupenie	25
zoznam	17
zoznam obľúbených kanálov	17

Kód PIN	19
konektory	
HDMI	34, 26
prehľad	26
koniec životnosti	6
konzola na nástennú montáž	31
krajina	23

L

likvidácia	6
------------	---

N

napájanie	31
nastavenia	
obraz	14
zvuk	16
nastavenia obrazu	13
nastavenia zvuku	16

O

obnovenie predvolených nastavení	22
odpojenie zariadenia USB	21

P

počítač	
pripojenie	35, 29
rozlíšenie obrazovky	31
rozlíšenie	31
podstránky teletextu	16
pohotovostný režim	10
ponuka	
hlavná ponuka	13
teletext	16
predvoľby	21
predvolené nastavenia	22
Prehľad informácií o televízore	8
prehľad kanálov	11
prehrávanie jedným dotykem	30
premenovanie kanálov	25
prenos	31, 33
prepnutie	
kanály	10
zapnutie a vypnutie	10
zdroj	11

prepnutie do pohotovostného režimu	
jedným dotykem	30
prepojenie Pixel Plus	21
preprava	4
preskupenie kanálov	25
príjem	34
pripojenie	
anténa	26
Počítač	35, 29

R

recyklácia	6
redukcia prvkov MPEG	14
registrácia produktu	8
režim Doma	21
režim Obchod	21
riešenie problémov	33
rodičovská zámka	
Kód PIN	19
zamknutie kanálov	20
zamknutie pripojených zariadení	19
rozlíšenie	31

S

softvér	
verzia	20
spotreba energie	31
starostlivosť	5
starostlivosť o obrazovku	5
starostlivosť o životné prostredie	6

T

Tabuľka stránok	17
technické parametre	31
technické údaje	31
technické údaje produktu	31
teletext	
funkcie	16
podstránky	16
ponuka	16
používanie	12
Tabuľka stránok	17
teletext MHEG	12

U

umiestnenie

doma alebo v obchode	21
krajina	23

upevnenie na stenu	4
---------------------------	---

USB

odpojenie zariadenia USB	21
--------------------------	----

V

vynechanie kanálov	25
---------------------------	----

výrobné nastavenia	22
---------------------------	----

Z

zámka

Kód PIN	19
---------	----

Zámka Kensington	30
------------------	----

zamknutie kanálov	20
-------------------	----

zamknutie pripojených zariadení	19
---------------------------------	----

Zámka Kensington	30
-------------------------	----

Zámok TV

Kód PIN	19
---------	----

zamknutie kanálov	20
-------------------	----

zamknutie pripojených zariadení	19
---------------------------------	----

zariadenia	11
-------------------	----

zariadenia

pridanie do domovskej ponuky	13
------------------------------	----

pripojenie	26
------------	----

sledovanie	11
------------	----

zmena poradia kanálov	25
------------------------------	----

zoznam

zoznam obľúbených kanálov	17
---------------------------	----

zoznam obľúbených kanálov

vytvorenie zoznamu	17
--------------------	----

zobrazenie zoznamu	17
--------------------	----

