

Obsah

1 Dôležité 3	7 Pripojenie (DVD, prijímač, ...) 34
1.1 Bezpečnosť 3	7.1 Prehľad pripojení 34
1.2 Starostlivosť o obrazovku 3	7.2 Informácie o pripojení 35
1.3 Recyklácia 3	7.3 Pripojenie vašich zariadení 37
	7.4 Konfigurácia pripojení 41
	7.5 Príprava na digitálne služby 42
2 Váš TV 4	8 Technické údaje 43
2.1 Prehľad televízora 4	9 Riešenie problémov 44
2.2 Hlavné prvky produktu 5	
3 Začíname 5	10 Register 46
3.1 Umiestnenie TV 5	
3.2 Upevnenie na stenu - VESA 6	
3.3 Batérie diaľkového ovládača 7	
3.4 Anténny kábel 7	
3.5 Pripojenie k elektrickej sieti 7	
3.6 Prvá inštalácia 7	
4 Používanie vášho TV 8	
4.1 Zapnutie alebo vypnutie - pohotovostný režim 8	
4.2 Pozeranie TV 9	
4.3 Sledovanie kanálov z digitálneho prijímača 9	
4.4 Pozeranie pripojených zariadení 9	
4.5 Pozeranie disku DVD 10	
4.6 Výber stránky teletextu 10	
4.7 Zmena režimu Ambilight 11	
5 Lepšie využívanie vášho TV 12	
5.1 Prehľad diaľkového ovládača 12	
5.2 Prehľad TV menu 14	
5.3 Nastavenie obrazu a zvuku 16	
5.4 Funkcia Ambilight 19	
5.5 Teletext 20	
5.6 Vytvorenie zoznamu obľúbených kanálov 22	
5.7 Elektronický sprievodca programom 23	
5.8 Časovače a uzamknutia 24	
5.9 Titulky 25	
5.10 Zobrazenie a prehrávanie fotografií, MP3... 26	
5.11 Počúvanie digitálnych rozhlasových staníc 28	
5.12 Aktualizácia softvéru 28	
6 Nastavenie predvolieb 31	
6.1 Automatické nastavenie predvolieb 31	
6.2 Analóg: manuálna inštalácia 32	
6.3 Preskupenie uložených kanálov 32	
6.4 Automatická správa kanálov 33	
6.5 Test digitálneho príjmu 33	
6.6 Výrobné nastavenia 33	

Zaregistrujte svoj produkt a získajte podporu na lokalite www.philips.com/welcome.

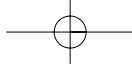

2007 © Koninklijke Philips Electronics N.V. Všetky práva vyhradené. Technické údaje podliehajú zmenám bez predchádzajúceho upozornenia. Obchodné značky sú vlastníctvom spoločnosti Koninklijke Philips Electronics N.V. alebo ich príslušných vlastníkov.

Spoločnosť Philips si vyhradzuje právo na zmenu produktu kedykoľvek, a to bez povinnosti rovnako upraviť už dodané produkty.

Materiál v tejto príručke sa považuje za adekvátny pre určené používanie tohto systému. Ak sa produkt, prípadne jeho individuálne moduly alebo postupy, používajú na iné ako v tomto dokumente určené účely, je potrebné potvrdenie o ich oprávnenosti a vhodnosti. Spoločnosť Philips zaručuje, že samotný materiál neporušuje žiadny z patentov USA. Nevyslovuje sa tu ani nenaznačuje žiadna ďalšia záruka.

Záruka

Používateľ nesmie vykonávať servis na žiadnom z komponentov. Neotvárajte, prípadne neodnímajte kryty chrániace vnútro produktu. Opravy môžu vykonávať len servisné strediská spoločnosti Philips a oficiálne opravárenské dielne. Nedodržaním tohto postupu zaniká nárok na akýkoľvek druh záruky (výslovnú alebo naznačenú).

Vykonaním akýchkoľvek činností výslovné zakázaných v tejto príručke, akýchkoľvek nastavení alebo postupov montáže, ktoré sa v tejto príručke neodporúčajú alebo nepovoľujú, zaniká nárok na záruku.

Charakteristické vlastnosti obrazových bodov

Tento produkt má vysoký počet farebných obrazových bodov. Aj napriek tomu, že obsahuje 99,999% alebo viac efektívnych obrazových bodov, na obrazovke sa môžu nepretržite zobrazovať čierne body alebo jasné svetelné body (červené, zelené alebo modré). Predstavuje to štruktúrálne vlastnosti displeja (v rámci bežných

priemyselných noriem) a nepovažuje sa to za chybu funkčnosti.

Softvér s otvoreným zdrojovým kódom

Tento televízor obsahuje softvér s otvoreným zdrojovým kódom.

Spoločnosť Philips vám touto cestou ponúka možnosť na požiadanie dodať alebo sprístupniť (za poplatok, ktorý neprevyšuje výdavky fyzickej dodávky zdrojového kódu) kompletnú kópiu príslušného zdrojového kódu čitateľnú zariadením na médiu, ktoré sa bežne používa na výmenu softvéru.

Táto ponuka platí počas obdobia 3 rokov od dátumu zakúpenia tohto produktu. Aby ste získali zdrojový kód, napíšte na adresu

Philips Innovative Applications N.V.
Ass. to the Development Manager
Pathoekeweg 11
B-8000 Brugge
Belgicko

Zhoda s EMF

Spoločnosť Koninklijke Philips Electronics N.V. vyrába a predáva mnoho produktov určených pre zákazníkov, ktoré ako akékoľvek elektronické zariadenia majú vo všeobecnosti schopnosť vyžarovať a prijímať elektromagnetické signály. Jedným z vedúcich obchodných princípov spoločnosti Philips je uskutočniť všetky potrebné opatrenia na ochranu zdravia a bezpečnosti pri našich produktoch, aby sa dodržali všetky príslušné zákonné požiadavky a aby boli v dostatočnej miere zosúladené s normami EMF, ktoré platili v čase výroby produktu.

Spoločnosť Philips je odhodlaná vyvíjať, vyrábať a predávať produkty, ktoré nespôsobujú žiadne nepriaznivé efekty na zdravie.

Spoločnosť Philips potvrdzuje, že ak sa s jej produktmi bude správne narábať podľa ich určeného účelu, môžu sa bezpečne používať, a to v súlade s vedeckými poznatkami, ktoré sú v súčasnosti dostupné.

Spoločnosť Philips má aktívnu úlohu pri vývoji medzinárodných noriem EMF a bezpečnostných noriem, čo jej umožňuje predvídať ďalší vývoj v standardizácii pre skoré integrovanie v jej produktoch.

Hlavná poistka (Len VB)

Tento TV je vybavený schválenou lisovanou zástrčkou. Ak by bolo potrebné vymeniť hlavnú poistku, musí sa vymeniť za poistku s rovnakou hodnotou, ako je uvedené na zástrčke (príklad 10 A).

1. Vyberte kryt poistky a poistku.
2. Náhradná poistka musí byť v súlade s normou BS 1362 a obsahovať značku schválenia ASTA. Ak poistku stratíte, kontaktujte svojho predajcu, aby ste si overili správny typ.
3. Opätovne nasadte kryt poistky.

Kvôli dodržaniu súladu s normou EMC sa na tomto produkte nesmie demontovať sieťová zástrčka od sieťového kábla.

Autorské práva



VESA, FDMI a logo upevnenia v súlade s normou VESA sú obchodné známky organizácie Video Electronics Standards Association.



Vyrobené v rámci licencie od spoločnosti Dolby Laboratories. „Dolby“, „Pro Logic“ a symbol dvojitého D sú obchodné známky spoločnosti Dolby Laboratories.



Vyrobené v rámci licencie od spoločnosti BBE Sound, Inc. Licenciu udelila spoločnosť BBE, Inc v rámci jedného alebo viacerých z nasledujúcich amerických patentov: 5510752, 5736897. BBE a symbol BBE sú registrované obchodné známky spoločnosti BBE Sound Inc.

Windows Media je registrovanou obchodnou známkou alebo obchodnou známkou spoločnosti Microsoft Corporation v USA a/alebo iných krajinách

® Kensington a MicroSaver sú registrované americké obchodné známky spoločnosti ACCO World Corporation s vydanými registráciami a aplikáciami vo fáze schvaľovania v iných krajinách po celom svete. Všetky ostatné registrované a neregistrované obchodné známky sú vlastníctvom ich príslušných vlastníkov.

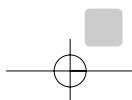

1 Dôležité

Pred začatím používania produktu si prečítajte túto používateľskú príručku.

Venujte pozornosť tejto časti a dôkladne dodržujte všetky pokyny. Záruka sa nevzťahuje na poškodenie spôsobené nezatím do úvahy týchto pokynov.

1.1 Bezpečnosť

- Aby ste predišli skratu, nevystavujte produkt dažďu alebo vode.
- Aby ste predišli riziku požiaru alebo zásahu elektrickým prúdom, neumiestňujte zdroje otvoreného ohňa (napr. zapálené sviečky) blízko k TV.
- Okolo všetkých strán TV nechajte z dôvodu vetrania aspoň 10 cm (4 palce) voľného priestoru.
- TV neumiestňujte do blízkosti radiátorov alebo iných zdrojov tepla.
- Televízor neinstalujte do stiesnených priestorov, ako je napríklad knižnica. Uistite sa, že záclony, skrine a pod. nemôžu zabrániť v prietoku vzduchu cez vetracie otvory.
- Uistite sa, že TV nemôže spadnúť. TV položte na pevný a rovný povrch a používajte len stojan dodaný s TV.
- Aby ste predišli poškodeniu sieťového kábla, čo by mohlo zapríčiniť požiar alebo zásah elektrickým prúdom, neumiestňujte TV na kábel alebo čokoľvek iné, čo by mohlo kábel prepichnúť.
- Pri montáži na otočnom podstavci alebo na nástennej konzole VESA nesmie byť sieťová zástrčka vystavená namáhaniu. Čiastočne uvoľnená sieťová zástrčka môže spôsobiť elektrický oblúk alebo požiar.

1.2 Starostlivosť o obrazovku

- Pred čistením TV odpojte.
- Povrch vyčistite jemnou vlhkou handričkou. Nepoužívajte žiadnu inú látku (chemický čistiaci prostriedok alebo prostriedok na čistenie v domácnosti). Mohlo by to poškodiť obrazovku.
- Nedotýkajte sa, netlačte, neškriabte ani neudierajte na obrazovku žiadnym tvrdým predmetom, ktorý by ju mohol natrvalo poškríbať, znehodnotiť alebo zničiť.

- Aby sa predišlo vzniku deformácií a vyblednutiu farieb, čo najskôr utrite kvapky vody.
- Statické obrazy
V maximálnej miere sa vyhýbajte statickým obrazom. Ak to nie je možné, znížte kontrast a jas obrazovky, aby ste predišli jej poškodeniu. Statické obrazy sú obrazy, ktoré zostanú zobrazené na obrazovke po dlhý čas. Príklady statických obrazov sú: menu na obrazovke, teletextové stránky, čierne pásy, informácie o trhu cenných papierov, logá TV kanálov, zobrazenia času a pod.

1.3 Recyklácia

- Balenie odneste do miestneho recyklačného centra.
- Staré batérie bezpečne likvidujte v súlade s miestnymi nariadeniami.
- Tento produkt je navrhnutý a vyrobený pre recyklovanie materiálu a jeho opätovné použitie.
- Tento produkt sa nemôže likvidovať s iným komunálnym odpadom. Informujte sa alebo požiadajte svojho predajcu o informácie o miestnych podmienkach recyklácie šetrnej voči životnému prostrediu a nariadeniach platných vo vašej oblasti. Nekontrolované likvidovanie odpadu škodí životnému prostrediu a ľudskému zdraviu. (EHS 2002/96/ES)



2 Váš TV

Táto časť vám poskytuje prehľad o ovládacích prvkoch a funkciách tohto TV.

2.1 Prehľad televízora

Bočné ovládacie prvky

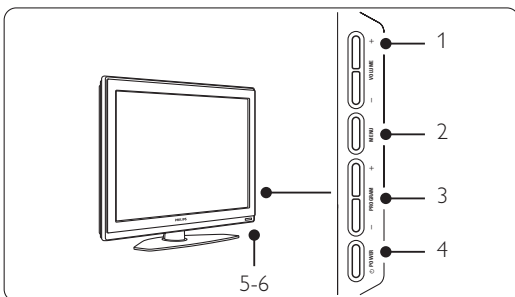

- 1 Zvýšenie a zníženie hlasitosti
- 2 Menu
- 3 Program alebo nasledujúci a predchádzajúci kanál
- 4 Hlavný vypínač
- 5 LED indikátor (Modrá farba: Zapnuté; Červená farba: Pohotovostný režim)
- 6 Snímač diaľkového ovládača

Bočné konektory

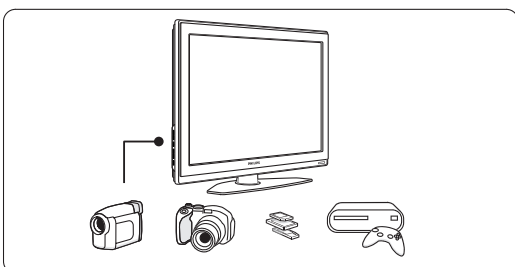

Na pripojenie fotoaparátu, hernej konzoly, slúchadiel alebo pamäťového USB zariadenia.

Konektory na zadnej strane

Na pripojenie antény, DVD, videorekordéra alebo iného zariadenia.

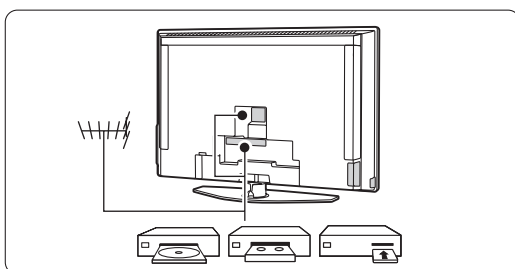

Diaľkový ovládač

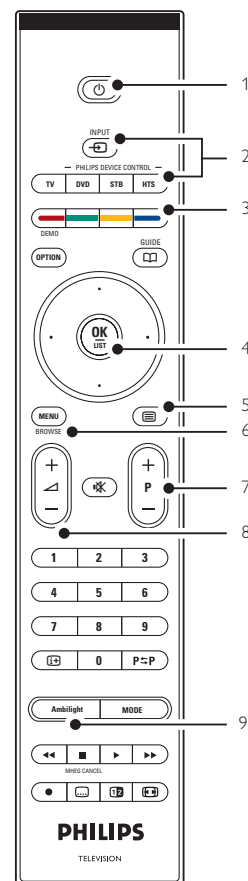

- 1 Pohotovostný režim alebo Zapnutý
- 2 Výber zariadenia DVD, STB, ...
- 3 Farebné tlačidlá
- 4 Navigačné tlačidlo (nahor; nadol, vľavo, vpravo) a OK
- 5 Tlačidlo teletextu
- 6 Tlačidlo Menu
- 7 Výber programu nahor alebo nadol
- 8 Zvýšenie alebo zníženie hlasitosti
- 9 Zapnutie alebo vypnutie funkcie Ambilight

Ďalšie informácie o diaľkovom ovládači nájdete v časti 5.1 Prehľad diaľkového ovládača.

2.2 Hlavné prvky produktu

Váš nový TV je vybavený najmodernejšími inováciami v oblasti zvuku a videa. Váš TV ponúka nasledovné výhody..

LCD displej s úplným HD rozlíšením

Úplné HD rozlíšenie 1920 x 1080 pixelov, čiže najvyššie rozlíšenie, ktoré dokáže vysielanie s vysokým rozlíšením prenášať. Zabezpečuje brilantný obraz progresívneho snímania bez mihania s optimálnym jasom a vynikajúcimi farbami.

Ambilight

Pre príjemnejší zážitok zo sledovania a zdokonalené vnímanie kvality obrazu.

Perfect Pixel HD

Ponúka vynikajúcu kvalitu obrazu z akéhokolvek zdroja.

100Hz Clear LCD

100Hz Clear LCD sa prejavuje vysokou ostrosťou pohyblivého obrazu, lepšou čiernou farbou, vyšším kontrastom s pokojným obrazom bez blikania a širokým uhlom sledovania.

Integrovaný tuner DVB-T

Okrem normálneho analógového TV vysielania váš TV prijíma vysielanie digitálnej terestriálnej TV a rádia.

Elektronický sprievodca programom - EPG

EPG zobrazuje na obrazovke naplánované digitálne TV programy. Sprievodca vám môže pripomenúť, kedy sa programy začnú, zapnite TV atď.

Konektory HDMI

3 konektory HDMI pre pripojenie s vysokým rozlíšením najvyššej kvality.

Pamäťovej karte a pripojenie USB

Multimediálne pripojenie pre okamžité zobrazenie fotografií alebo prehranie hudby.

3 Začíname

Táto časť vám pomôže pri umiestnení a prvej inštalácii TV.

3.1 Umiestnenie TV

⚠ Varovanie

Pred umiestnením TV si pozorne prečítajte bezpečnostné opatrenia v časti 1.1 Bezpečnosť.

TV s veľkými obrazovkami sú ťažké. TV by mali prenášať a manipulovať s ním aspoň dve osoby.

Zariadenia pripojte pred umiestnením TV alebo jeho upevnením na stenu.

Ideálna vzdialenosť pozerania pre sledovanie TV je trojnásobok jeho veľkosti obrazovky.

Na dosiahnutie ideálnych podmienok pozerania umiestnite TV na mieste, kde svetlo nedopadá priamo na obrazovku.

Najlepší efekt funkcie Ambilight môžete vidieť v miestnosti so zatieneným svetlom.

Najlepší efekt funkcie Ambilight dosiahnete, ak TV umiestnite 10 až 20 cm od steny. TV umiestnite na miesto, kde naň nebude dopadať priame slnečné svetlo.

Bezpečnostná zásuvka Kensington

Váš TV je na jeho zadnej strane vybavený bezpečnostnou zásuvkou Kensington na uzamknutie pre zabránenie v odcudzení.

Zámok značky Kensington zabraňujúci v ukradnutí si musíte zakúpiť samostatne.

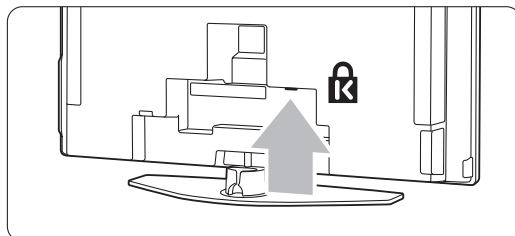

3.2 Upevnenie na stenu - VESA

Váš TV je pripravený pre upevnenie na stenu v súlade s normou VESA. Táto konzola nie je súčasťou balenia.

Použite konzolu, ktorá spĺňa normu VESA, s označením **VESA MIS-F, 600, 400 M8**.

⚠ Varovanie

Pri upevnení na stenu vezmite do úvahy hmotnosť TV. Nesprávne upevnenie by mohlo spôsobiť vážne zranenie alebo škodu. **Spoločnosť Koninklijke Philips Electronics N.V. nenesie žiadnu zodpovednosť za nesprávnu montáž alebo montáž, ktorá spôsobí nehodu alebo zranenie.**

- 1** Na zadnej strane TV nájdite 4 malé disky.

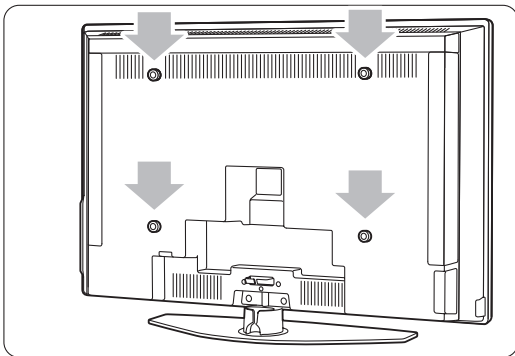

- 2** Disky vyskrutkujte a použite voľné otvory (M8) na upevnenie nástennej konzoly VESA.

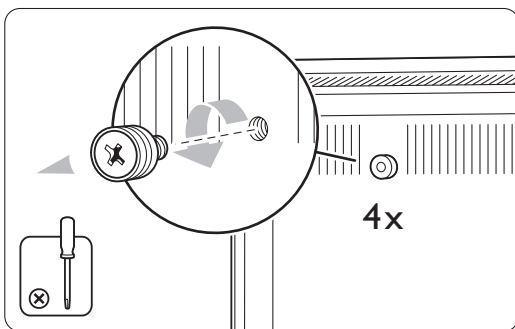

- 3** Aby ste odpojili TV stojan, nájdite 4 skrutky na TV stojane.

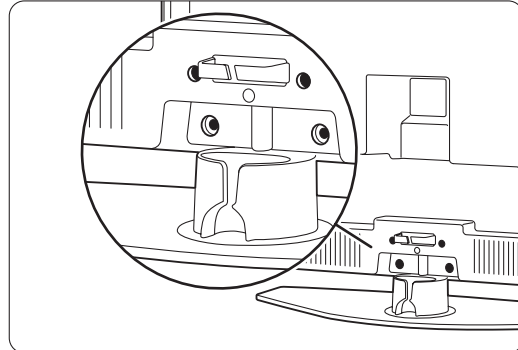

- 4** Odskrutkujte 4 skrutky.

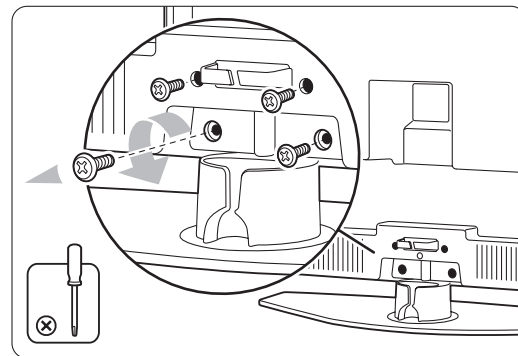

- 5** Zodvihnutím zložte TV zo stojana.

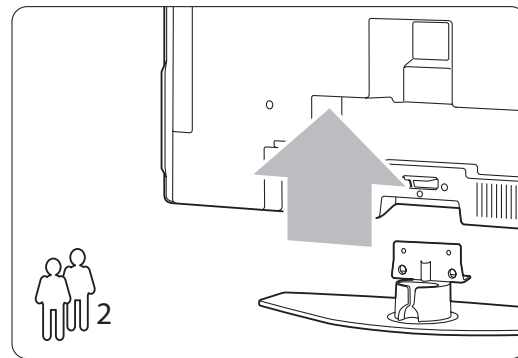

- 6** Pred upevnením TV na stenu vykonajte všetky pripojenia na zadnej strane TV. Pozrite si časť **7 Pripojenie**.

Teraz pokračujte podľa pokynov dodaných s nástennou konzolou VESA.

3.3 Batérie diaľkového ovládača

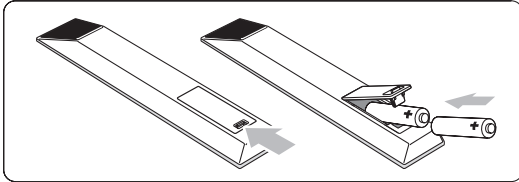



- 1** Otvorte kryt priečinku pre batérie na zadnej strane diaľkového ovládača.
- 2** Vložte 2 dodané batérie (Typ AA - R6 - 1,5 V). Dodržte správnu polaritu koncov batérií **+** a **-** (podľa označenia vo vnútri puzdra.)
- 3** Zatvorte kryt.

Poznámka

Ak nebudete diaľkový ovládač dlhý čas používať, vyberte batérie.

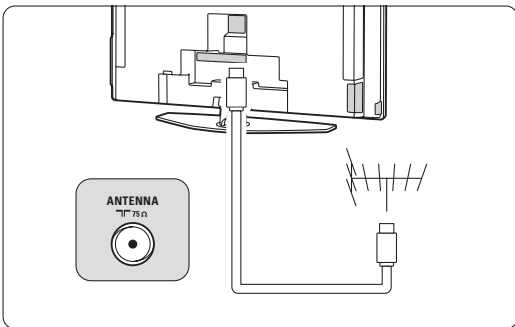
3.4 Antény kábel



- 1** Nájdite miesto pripojenia antény na zadnej strane TV.
- 2** Pevne zapojte antény kábel do konektora antény  **Antenna**.

3.5 Pripojenie k elektrickej sieti

- 1** Overtvete si, či napätie vo vašej sieti zodpovedá napätiu vytlačenom na nálepke na zadnej strane TV. Nepripájajte sieťový kábel, ak sa napätie odlišuje.
- 2** Sieťový kábel pevne zasuňte.

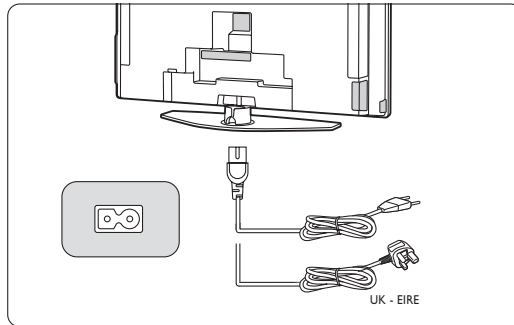

TV sa nikdy úplne nevypne, pokiaľ sa fyzicky neodpojí sieťový kábel. Preto musí byť sieťová zástrčka vždy prístupná.

3.6 Prvá inštalácia

Pri prvom a výlučne pri prvom zapojení sieťovej zásuvky sa proces inštalácie spustí automaticky. Postupujte podľa inštrukcií na obrazovke.

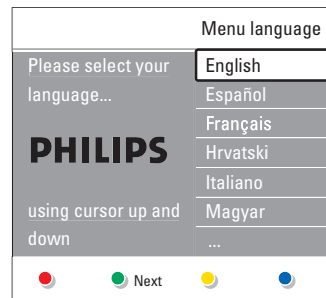

Tipy



- Ak ste si všimli, že ste vybrali nesprávny jazyk, stlačte červené tlačidlo na diaľkovom ovládači, aby ste sa vrátili na obrazovku s výberom jazyka.
- Aby ste preskupili uložené kanály, pozrite si časť **6.3 Preskupenie uložených kanálov**.

4 Používanie vášho TV

Naučte sa, ako sa váš TV ovláda, aby ste ho mohli každodenne efektívne používať.

4.1 Zapnutie alebo vypnutie - pohotovostný režim



Zapnutie TV:

- Ak LED indikátor pohotovostného režimu nesvieti, na pravej strane TV stlačte tlačidlo  Power.
- Ak LED indikátor pohotovostného režimu svieti, na diaľkovom ovládači stlačte tlačidlo .

Prepnutie do pohotovostného režimu:

- Na diaľkovom ovládači stlačte tlačidlo .

Zapnutie z pohotovostného režimu bez diaľkového ovládača:

- Stlačením tlačidla  Power na bočnej strane TV najskôr vypnete a opätovným stlačením tlačidla  Power ho zapnete.

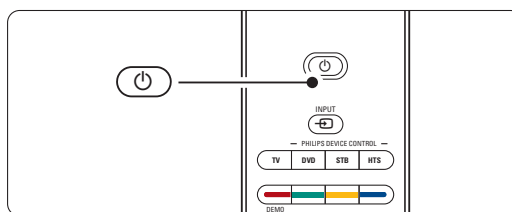
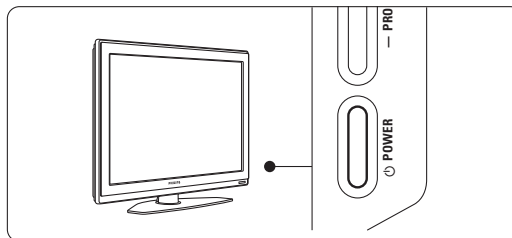

Vypnutie:

- Stlačte tlačidlo  Power na bočnej strane TV.

Poznámka

Spotreba energie prispieva k znečisteniu vzduchu a vody. Pokiaľ je sieťový kábel zapojený, TV spotrebováva energiu. Tento TV má veľmi nízku spotrebu energie v pohotovostnom režime.

4.2 Pozeranie TV

4.2.1 Prepínanie kanálov

- 1 Ak chcete prepínať TV kanály:
 - stlačte číslo (1 až 999) alebo na diaľkovom ovládači stlačte tlačidlo **P+** alebo **P-**.
 - stlačte tlačidlo **Program/Channel** - alebo **+** na bočných ovládacích prvkoch TV.
- 2 Stlačením tlačidla **P=P** sa vrátite na naposledy zobrazený TV kanál.

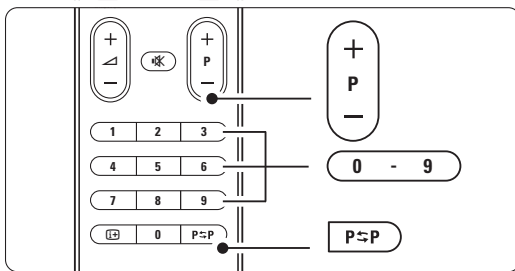

4.2.2 Nastavenie hlasitosti

- 1 Ak chcete upraviť nastavenie hlasitosti:
 - stlačte tlačidlo **+** alebo **-** na diaľkovom ovládači
 - stlačte tlačidlo **Volume** + alebo - na bočných ovládacích prvkoch vášho TV.
- 2 Ak chcete stíšiť zvuk:
 - stlačte tlačidlo **🔊** na diaľkovom ovládači
 - opätovným stlačením tlačidla **🔊** obnovíte zvuk.

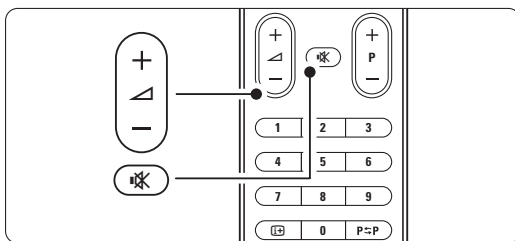

4.3 Sledovanie kanálov z digitálneho prijímača

- 1 Zapnite digitálny prijímač.
Obraz z prijímača sa môže automaticky zobraziť na obrazovke.
- 2 Na výber TV kanálov použite diaľkový ovládač vášho digitálneho prijímača.

Ak sa obraz nezobrazí:

- 1 Stlačte tlačidlo **➔** na diaľkovom ovládači.

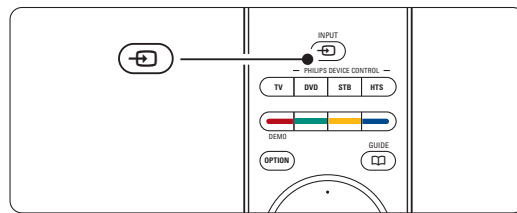

- 2 Opakovane stláčajte tlačidlo **➔**, aby ste vybrali zariadenie. Počkajte niekoľko sekúnd, kým sa nezobrazí obraz.
- 3 Stlačte tlačidlo **OK**.
- 4 Na výber TV kanálov použite diaľkový ovládač digitálneho prijímača.

4.4 Pozeranie pripojených zariadení

- 1 Zariadenie zapnite.
Obraz vášho zariadenia sa môže zobraziť automaticky.

Ak sa obraz nezobrazí:

- 2 Stlačte tlačidlo **➔** na diaľkovom ovládači.
- 3 Opakovaným stlačením tlačidla **➔** vyberiete zariadenie. Počkajte niekoľko sekúnd, kým sa nezobrazí obraz.
- 4 Stlačte tlačidlo **OK**.
- 5 Na výber TV kanálov použite diaľkový ovládač vášho zariadenia.

4.5 Pozeranie disku DVD

- 1 Do prehrávača vložte disk DVD.
 - 2 Stlačte tlačidlo **Play** ►.
- Obrázok z prehrávača sa automaticky zobrazí na obrazovke.

Ak sa obraz nezobrazí:

- 1 Stlačte tlačidlo  na diaľkovom ovládači.

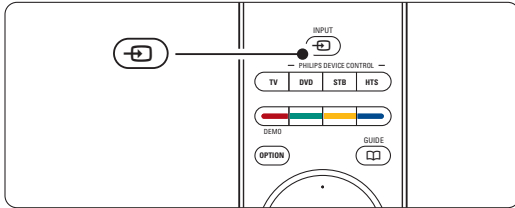

- 2 Opakovane stláčajte tlačidlo , aby ste vybrali DVD prehrávač. Počkajte niekoľko sekúnd, kým sa nezobrazí obraz.
- 3 Stlačte tlačidlo **OK**.
- 4 Stlačte tlačidlo **Play** ►.

4.6 Výber stránky teletextu

Väčšina TV kanálov vysiela informácie prostredníctvom teletextu.

Aby ste sledovali teletext:

- 1 Stlačte tlačidlo .
- Zobrazí sa hlavná strana indexu.

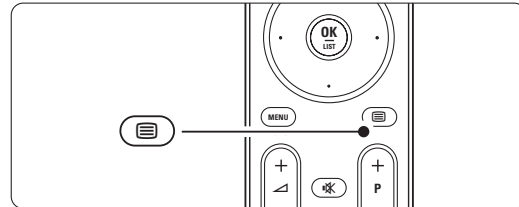

- 2 Aby ste vybrali stranu podľa svojho výberu:
 - Pomocou číselných tlačidiel zadajte číslo strany.
 - Stlačením tlačidla **P-** alebo **P+**, prípadne navigačné tlačidlo nahor, nadol zobrazíte nasledujúcu alebo predchádzajúcu stranu.
 - Stlačením farebného tlačidla vyberiete jednu z farebne označených položiek na spodnej strane obrazovky.

Tip

Stlačením tlačidla **PSP** sa vrátite na naposledy zobrazenú stranu.

- 3 Opätovným stlačením tlačidla  vypnete teletext.

Poznámka

Len pre VB: niektoré digitálne TV kanály ponúkajú špeciálne digitálne textové služby (napríklad BBC1).

Ďalšie informácie o teletexte nájdete v časti **5.5 Teletext**.

4.7 Zmena režimu Ambilight

Môžete si vybrať spomedzi štyroch režimov Ambilight:

- **Farebný**
Nastaví funkciu Ambilight na nemennú farbu.
- **Odpočinkový**
Nastaví funkciu Ambilight tak, aby sa jemne a plynulo menila s obrazom na obrazovke.
- **Stredný**
Nastaví funkciu Ambilight na nastavenie medzi možnosťami Odpočinkový a Dynamický.
- **Dynamický**
Nastaví funkciu Ambilight na rýchlu a pohotovú zmenu.

Zmena režimu Ambilight:

- 1** Stlačením tlačidla **Ambilight** funkciu zapnete alebo vypnete.

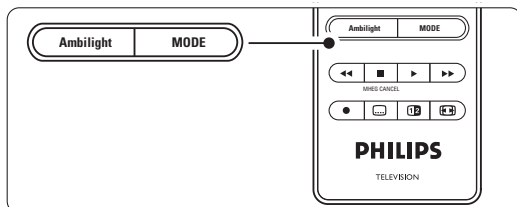

- 2** Opakovaným stláčaním tlačidla **Mode** prepínate medzi režimami funkcie Ambilight.
- 3** Stlačte tlačidlo **OK**.

Ďalšie informácie o funkcii Ambilight nájdete v časti **5.4 Funkcia Ambilight**.

⊕ Tip

Ak si chcete naplno vychutnať funkciu Ambilight, vypnite alebo stlňte osvetlenie v miestnosti.

5 Lepšie využívanie vášho TV

Táto časť sa zaoberá pokročilejším využívaním vášho TV:

- ako používať ponuky menu,
- úprava nastavení obrazu, zvuku a funkcie Ambilight,
- ďalšie informácie o teletexte,
- ako vytvoriť zoznam obľúbených kanálov,

- výhody Elektronického sprievodcu programom,
- ako nastaviť uzamknutia a časovače,
- ako nastaviť titulky a vybrať jazyk titulkov,
- ako môžete zobraziť svoje fotografie alebo prehrať svoju obľúbenú hudbu z pamäťovej karte alebo pamäťového USB zariadenia.

5.1 Prehľad diaľkového ovládača

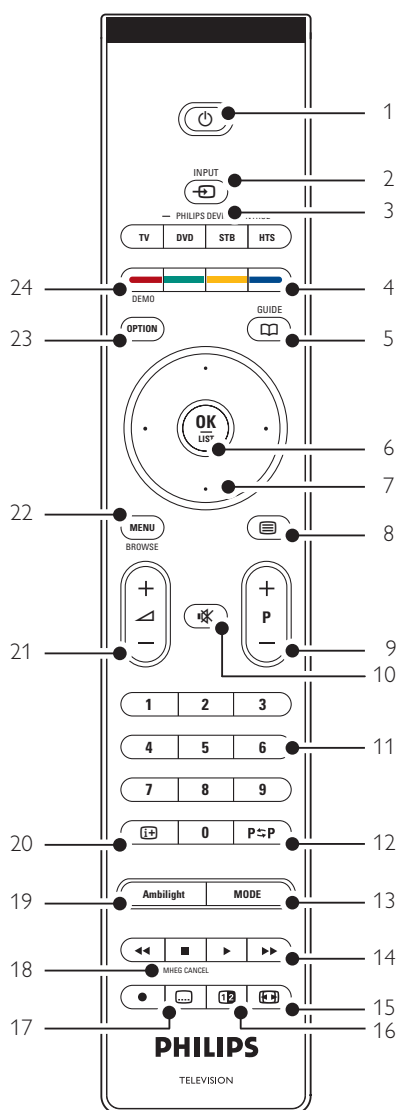

- Pohotovostný režim**

Na zapnutie TV alebo prepnutie späť do pohotovostného režimu.
- Input**

Na výber pripojeného zariadenia alebo prechod späť na zobrazenie TV.
- TV DVD STB HTS**

Na ovládanie pripojených zariadení Philips.
- Farebné tlačidlá**
 - Jednoduchý výber teletextových stránok.
 - Jednoduchý výber úloh.
- Guide**

Na zapnutie alebo vypnutie Elektronického sprievodcu programom.
- OK/List**
 - Na zobrazenie zoznamu predvolieb.
 - Na aktivovanie nastavenia.
- Navigačné tlačidlá (nahor, nadol, vľavo, vpravo)**

◀ ▶ ▲ ▼
Na pohybovanie sa cez menu.
- Teletext**

Zapnutie alebo vypnutie teletextu.
- +P- O kanál vyššie alebo nižšie**

Na prepnutie na nasledujúci alebo predchádzajúci kanál v zozname predvolieb.
- Stíšenie**

Na stíšenie zvuku alebo jeho obnovenie.
- Číselné tlačidlá**

Na výber TV kanálu.
- Predchádzajúci kanál P≡P**



Na návrat k predchádzajúcemu kanálu.
- Mode**

Na prepínanie cez režimy funkcie Ambilight
- Tlačidlá audio a video zariadení**

◀◀ ■ ▶▶ ●
Na používanie s pripojenými zariadeniami Philips.
- Formát širokouhlého obrazu**

Na výber formátu obrazu.
- Dual screen**

Na zobrazenie teletextu v pravej časti obrazovky a obrazu v ľavej časti obrazovky.

- 17 **Titulky** 
Na zapnutie alebo vypnutie režimu titulkov.
- 18 **MHEG Cancel (len pre VB)**
Na zrušenie len digitálnych textových alebo interaktívnych služieb.
- 19 **Ambilight**
Na zapnutie alebo vypnutie funkcie Ambilight.
- 20 **Informácie na obrazovke** 
Na zobrazenie informácií o kanáli alebo programe (ak sú dostupné).
- 21 **Zvýšenie alebo zníženie hlasitosti** 
Na nastavenie hlasitosti.
- 22 **Menu**
Na zapnutie alebo vypnutie menu.
- 23 **Option**
Na zapnutie alebo vypnutie menu Rýchly prístup.
- 24 **Demo**
Na zapnutie menu Demo a predvedenie ukážky funkcií TV.

Pozrite si časť **10 Register**, aby ste našli časť v príručke, ktorá sa týka špecifického tlačidla na diaľkovom ovládači.

5.1.2 Ovládanie audiovizuálnych zariadení značky Philips

Pomocou tohto diaľkového ovládania televízora možno ovládať väčšinu audiovizuálnych zariadení značky Philips.

Môžete si vybrať, či chcete ovládať zariadenie DVD, prijímač digitálnej televízie alebo satelitný prijímač (STB) alebo systém domáceho kina (HTS).

Informácie o nastavení konkrétneho zariadenia DVD alebo STB nájdete v častiach **5.1.3** alebo **5.1.4**.

- 1** Stlačením jedného z ovládacích tlačidiel **Philips device control** prepnete diaľkové ovládanie na obsluhu požadovaného zariadenia.

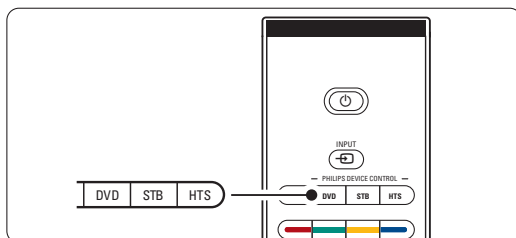

- 2** Na ovládanie zariadenia použite príslušné tlačidlá diaľkového ovládania televízora.

- 3** Stlačením tlačidla TV sa vrátite do normálneho režimu ovládania televízora. Ak počas 30 sekúnd nie je stlačené žiadne tlačidlo, diaľkové ovládanie sa prepne do normálneho režimu ovládania televízora.

5.1.3 Nastavenie ovládania konkrétneho zariadenia DVD

Keď nastavíte diaľkové ovládanie do režimu DVD, predvoleným výrobným nastavením je nastavenie DVD prehrávača. Tlačidlo DVD môžete nastaviť aj na ovládanie špecifických typov zariadení DVD, napríklad DVD rekordéra, zariadenia DVD-R s pevným diskom alebo prehrávača diskov Blu-ray.

- 1** Stlačte tlačidlo **DVD** spolu s príslušným číselným tlačidlom, čím nastavíte diaľkové ovládanie na obsluhu konkrétneho zariadenia.

- tlačidlo **DVD** a číselné tlačidlo **1** nastaví DVD prehrávač (výrobné nastavenie)
- tlačidlo **DVD** a číselné tlačidlo **2** nastaví DVD rekordér
- tlačidlo **DVD** a číselné tlačidlo **3** nastaví zariadenie DVD-R s pevným diskom
- tlačidlo **DVD** a číselné tlačidlo **4** nastaví prehrávač diskov Blu-ray

Ako potvrdenie nastavenia všetky ovládacie tlačidlá **Philips device control** 1 sekundu blikajú.

Odtiaľ pomocou tlačidla DVD prepnete diaľkové ovládanie na obsluhu správneho zariadenia DVD

5.1.4 Nastavenie ovládania konkrétneho zariadenia STB

Môže byť potrebné prepnúť výrobné nastavenie diaľkového ovládania pre zariadenia STB tak, aby zodpovedalo konkrétnemu prijímaču digitálnej televízie alebo satelitnému prijímaču.

- 1** Stlačte tlačidlo **STB** spolu s príslušným číselným tlačidlom.

- tlačidlo **STB** a číselné tlačidlo **1** (výrobné nastavenie)
- tlačidlo **STB** a číselné tlačidlo **2**

Ako potvrdenie nastavenia všetky ovládacie tlačidlá **Philips device control** 1 sekundu blikajú.

5.1.5 Prehľad funkcií zariadenia

Pri nastavení diaľkového ovládania na obsluhu konkrétneho zariadenia zostanú zachované funkcie všetkých tlačidiel okrem tlačidiel uvedených v tejto časti.

- **DVD prehrávač**
 - Tlačidlo **Option** = ponuka systému DVD
 - Tlačidlo **Menu** = ponuka disku DVD
 - P+/-** = predchádzajúca/nasledujúca stopa disku DVD
- **DVD rekordér**
 - Tlačidlo **Option** = ponuka systému DVD-R
 - Tlačidlo **Menu** = ponuka disku DVD-R
 - Tlačidlo **◀◀** = predchádzajúca stopa disku DVD-R
 - Tlačidlo **▶▶** = nasledujúca stopa disku DVD-R
- **DVD rekordér s pevným diskom**
 - Tlačidlo **Option** = ponuka systému DVD-R s pevným diskom
 - Tlačidlo **Menu** = prehľadávač disku DVD-R s pevným diskom a pevného disku
 - Tlačidlo **◀◀** = predchádzajúca stopa disku DVD-R/pevného disku
 - Tlačidlo **▶▶** = nasledujúca stopa disku DVD-R/pevného disku
- **Prehrávač diskov Blu-ray**
 - Tlačidlo **Option** = domovská obrazovka disku BD
 - Tlačidlo **📖** = ponuka obsahu disku BD
 - Tlačidlo **Menu** = ponuka disku BD
- **Prijímač digitálnej televízie alebo satelitný prijímač**
 - Bez zmeny funkcií
- **Systém domáceho kina**
 - Tlačidlo **Option** = nastavenie systému domáceho kina
 - Tlačidlo **Menu** = ponuka disku v systéme domáceho kina
 - Tlačidlo **↙** = hlasitosť systému domáceho kina
 - P+/-** = predchádzajúca/nasledujúca stopa v systéme domáceho kina

5.2 Prehľad TV menu

Pomocou menu na obrazovke nainštalujete svoj TV, upravíte nastavenia obrazu, zvuku a funkcie Ambilight a získate prístup k funkciám. Táto časť poskytuje prehľad menu a popisuje, ako sa cez ne pohybovať.

5.2.1 Menu

- 1** Stlačením tlačidla **Menu** na diaľkovom ovládači zobrazíte hlavné menu.
- 2** Stlačením tlačidla **Menu** opustíte menu.

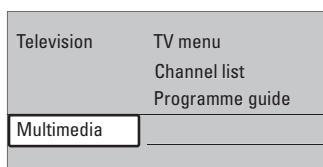
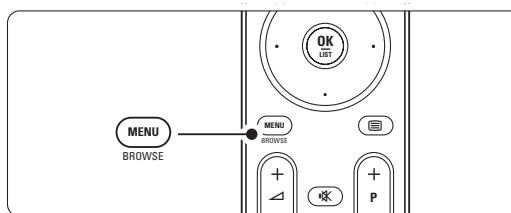

Hlavné menu ponúka nasledujúce položky:

- **TV menu**
 - Vyberte toto menu na inštalovanie, nastavenie obrazu a zvuku, funkcie Ambilight a nastavenie iných funkcií.
- **Zoznam predvolieb**
 - Vyberte túto položku na zobrazenie zoznamu predvolieb. V tejto položke vytvorte zoznamy svojich obľúbených kanálov.
- **Sprivod. programom**
 - Je dostupný pri nainštalovaní digitálnych kanálov a zobrazuje informácie o digitálnych programoch. Podľa typu Elektronického sprievodcu programom môžete tiež získať prístup k tabuľke naplánovaných digitálnych TV programov a jednoducho vybrať a naladiť požadovaný program. Pozrite si časť **5.7 Elektronický sprievodca programom**.
- **Multimédia**
 - Vyberte túto položku, aby ste zobrazili fotografie alebo prehrali hudbu uloženú na pamäťovej karte alebo zariadení USB. Pozrite si časť **5.10 Zobrazenie a prehrávanie fotografií, MP3...**

5.2.3 Menu Rýchly prístup

Menu Rýchly prístup poskytuje priamy prístup k často potrebným položkám menu.

Keď sa nainštalujú a vysielajú digitálne kanály, v ponuke sa zobrazia príslušné digitálne možnosti.

- 1** Na diaľkovom ovládači stlačte tlačidlo **Option**.
- 2** Stlačením navigačné tlačidlo nahor alebo nadol vyberte možnosť.
- 3** Stlačením tlačidla **OK** zobrazíte zvolenú možnosť menu.
- 4** Stlačením navigačné tlačidlo nahor, nadol, vľavo, vpravo upravíte nastavenia v menu.
- 5** Stlačením tlačidla **Option** opustíte menu.

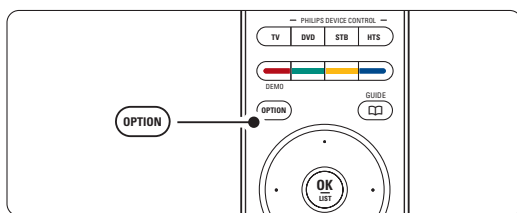

- **Jazyk zvuku**
Pozrite si časť **5.3.5 Nastavenie zvuku**.
- **Jazyk titulkov**
Pozrite si časť **5.9.3 Výber jazyka digitálnych titulkov**.
- **Titulky**
Pozrite si časť **5.9 Titulky**.
- **Formát obrazu**
Pozrite si časť **5.3.4 Formát širokouhlého obrazu**.
- **Ekvalizér**
Pozrite si časť **5.3.5 Nastavenie zvuku**.
- **Hodiny**

Zobrazenie hodín

- 1** Stlačením tlačidla **OK** natrvalo zobrazíte hodiny.
- 2** Stlačením tlačidla **Option** a stlačením navigačné tlačidlo nahor alebo nadol opätovne vyberiete možnosť Hodiny.
- 3** Stlačením tlačidla **OK** hodiny skryjete.

Rýchly prístup
Jazyk zvuku
Jazyk titulkov
Titulky
Formát obrazu
Ekvalizér
Hodiny

5.3 Nastavenie obrazu a zvuku

Táto časť popisuje, ako nastaviť obraz a zvuk v ponukách menu.

5.3.1 Asistent nastavenia

Použite aplikáciu Asistent nastavenia, aby vás jednoduchým spôsobom sprevádzala cez základné nastavenia obrazu, zvuku a funkcie Ambilight.

- 1** Stlačte tlačidlo **Menu** na diaľkovom ovládači a vyberte položky TV menu > TV nastavenie > **Asistent nastavenia** a stlačte navigačné tlačidlo vpravo, aby ste do položky vstúpili.
- 2** Stlačte tlačidlo **OK**.
- 3** Stlačením zeleného tlačidla na diaľkovom ovládači spustíte asistenta.
- 4** Stlačením navigačné tlačidlo vľavo alebo vpravo vyberiete podľa vášho výberu ľavú alebo pravú stranu.
- 5** Stlačením zeleného tlačidla prejdete na nasledujúce nastavenie.
Budete prechádzať viacerými nastaveniami. Po dokončení vás TV požiada, aby ste tieto nastavenia uložili.
- 6** Stlačením zeleného tlačidla uložte všetky svoje nastavenia.
- 7** Stlačením tlačidla **Menu** opustíte menu.

5.3.2 Obnovenie štandard. nastavenia

Nastaví TV do jedného z predvolených nastavení. Každé nastavenie kombinuje obraz, zvuk a funkciu Ambilight.

- 1** Stlačením tlačidla **Menu** na diaľkovom ovládači a výberom položky TV menu > TV nastavenie > **Obnovenie štandard. nastavenia** a stlačením navigačné tlačidlo vpravo vstúpite do zoznamu.
- 2** Stlačením navigačné tlačidlo nahor alebo nadol vyberte nastavenie.
- 3** Stlačením zeleného tlačidla uložte svoj výber.
- 4** Stlačením tlačidla **Menu** opustíte menu.

Štandardné nastavenia: Aktuálne, Prírodný, Jasné, Film

5.3.3 Nastavenie obrazu

Táto časť opisuje, ako upraviť všetky nastavenia obrazu.

- 1** Stlačením tlačidla **Menu** na diaľkovom ovládači a výberom položky TV menu > TV nastavenie > **Obraz** a stlačením navigačné tlačidlo vpravo vstúpite do zoznamu.
- 2** Stlačením navigačné tlačidlo nahor alebo nadol vyberte nastavenie.

TV nastavenie	Obraz
Asistent nastavenia	Kontrast
Obn. štand. nastav...	Jas
Obraz	Farebná sýtosť
Zvuk	Farebný tón
Ambilight	Ostrosť
	Odtieň
	Perfect Pixel HD
	HD Nat. Motion
	100 Hz Clear LCD
	Dynamický kontr.
	Redukcia šumu
	Red. MPEG artef...
	Zvýšenie sýtosti f...
	Active control
	Senzor osvetlenia
	Formát obrazu

- **Kontrast**
Mení úroveň jasných častí v obraze, ale uchováva tmavé časti nezmenené.
- **Jas**
Zmení úroveň svetla celého obrazu.
- **Farebná sýtosť**
Zmení úroveň sýtosti.
- **Farebný tón**
Ak sa vysielala norma NTSC, táto úroveň kompenzuje odchýlky farieb.
- **Ostrosť**
Mení úroveň ostrosti jemných detailov.
- **Odtieň**
Nastaví farby na stupeň Normálny, Teplý (červenkasté) alebo Studený (modrasté). Vyberte položku Osobné, aby ste v menu Osobné sfarbenie vykonali vlastné nastavenie.
- **Osobné sfarbenie**
Ak sa v ponuke Osobné sfarbenie vyberie ponuka Odtieň, môžete pre túto možnosť vytvoriť vlastné nastavenie.
Stlačením zeleného tlačidla vyberiete, aby každý ukazovateľ zmenil hodnotu:
 - R-WP červenkastý biely bod
 - G-WP zelenkastý biely bod
 - B-WP modrákastý biely bod
- **R-BL červenkastá úroveň čiernej**
- **G-BL Zelenkastá úroveň čiernej**
- **Perfect Pixel HD**
Zapne alebo vypne funkciu Perfect Pixel HD, ktorá predstavuje najideálnejšie nastavenie obrazu.
- **HD Natural Motion**
Znižuje blikanie polí a riadkov a reprodukuje jemný pohyb, a to hlavne vo filmoch.
Úroveň nastavte na Minimum, Maximum alebo Vypnuté.
- **100Hz Clear LCD**
Zapne alebo vypne funkciu 100Hz Clear LCD.
- **Dynamický kontr.**
Zdokonaľuje kontrast v obraze, keď sa obraz na obrazovke mení. Úroveň nastavte na Minimum, Stredná, Maximum alebo Vypnuté. Odporúča sa stredná úroveň.
- **Redukcia šumu**
Odfiltruje a obmedzí šum v obraze. Úroveň nastavte na Minimum, Stredná, Maximum alebo Vypnuté.
- **Redukcia MPEG artefaktov**
Zjemní prechody digitálneho obrazu. Zapne alebo vypne funkciu Redukcia MPEG artefaktov.
- **Zvýšenie sýtosti farieb**
Zobrazí farby jasnejšie a zdokonaľí rozlíšenie detailov v jasných farbách. Úroveň nastavte na Minimum, Stredná, Maximum alebo Vypnuté.
- **Active control**
Upraví všetky prichádzajúce signály, aby poskytla najlepší možný obraz. Zapne alebo vypne funkciu Active control.
- **Senzor osvetlenia**
Nastaví obraz a nastavenie funkcie Ambilight na svetelné podmienky v miestnosti. Zapne alebo vypne senzor osvetlenia.
- **Formát obrazu**
Pozrite si časť **5.3.4 Formát širokouhlého obrazu.**

5.3.4 Formát širokouhlého obrazu

Predchádzajte zobrazeniu čiernych pásov na bočných stranách, prípadne na hornej a dolnej strane obrazu. Zmení formát obrazu na formát, ktorý vyplní obrazovku.

- 1 Stlačením tlačidla  zapnete menu Formát obrazu.

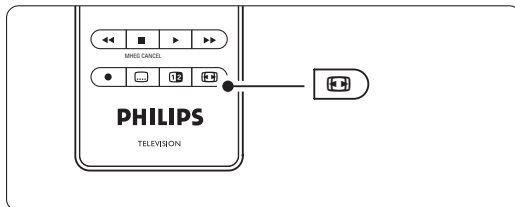

- 2 Stlačením navigačné tlačidlo nahor alebo nadol vyberte dostupný formát obrazu.
- 3 Zatlačte navigačné tlačidlo nahor, aby ste posunuli obraz nahor a zviditeľnili čiastočne prekryté titulky.

Tip

Pre minimálne rušenie sa odporúča automatický formát.

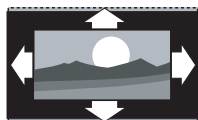

Automatický formát

(Nie pre režim PC)
Automaticky zväčšuje obraz, aby sa zmestil na obrazovku. Titulky zostanú viditeľné.



Superzoom

(Nie pre režim HD)
Odstráni čierne pásy po stranách programov formátu 4:3. Vzniká minimálne skreslenie.



4:3 (Nie pre režim HD)
Zobrazí klasický formát 4:3



Rozšírený obraz 14:9
(Nie pre režim HD)
Prispôsobí klasický formát 4:3 na 14:9

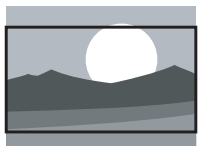

Rozšírený obraz 16:9
(Nie pre režim HD)
Prispôsobí klasický formát 4:3 na 16:9.

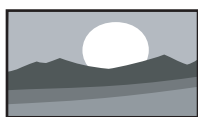

Širokouhlý obraz
Roztiahne formát 4:3 na 16:9.

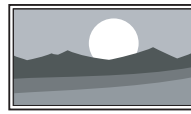

Nezmenšený

(Len pre režimy HD a PC)
Maximálna ostrosť. Na okrajoch sa môže vyskytnúť skreslenie. Pri obraze z počítača sa môžu zobraziť tmavé pruhy.

Poznámka

Nezabudnite pomenovať pripojenie v menu Pripojenie. Pozrite si časť 7.4.3 Pomenovanie vašich zariadení.

5.3.5 Nastavenie zvuku

Táto časť popisuje spôsob úpravy všetkých nastavení zvuku.

- 1 Stlačte tlačidlo **Menu** na diaľkovom ovládači a vyberte položky TV menu > TV nastavenie > **Zvuk** a stlačením navigačné tlačidlo vpravo vstúpite do zoznamu.
- 2 Stlačením navigačné tlačidlo nahor alebo nadol vyberte nastavenie.

TV nastavenie	Zvuk
Asistent nastavenia	Ekvalizér
Obn. štand. nastav...	Hlasitosť
Obraz	Stereo vyváženie
Zvuk	Jazyk zvuku
Ambilight	Dual I/II
	Mono/Stereo
	Surround režim
	Hlasitosť do slúch...
	Auto. nast. hlasit...
	Delta hlasitosť
	Automat. surround

• Ekvalizér

Mení basy a soprán zvuku. Vyberte každý ukazovateľ, aby ste zmenili nastavenie. Pozrite si tiež časť 5.2.3 Menu **Rýchly prístup**.

• Hlasitosť

Mení hlasitosť.

Keď nastavujete hlasitosť pomocou tlačidla , zobrazí sa ukazovateľ hlasitosti. Ak nechcete, aby sa zobrazoval, prejdite na položku TV menu > Inštalácia > **Predvoľby** a stlačením navigačné tlačidlo vpravo vstúpte do zoznamu a vypnite Ukazovateľ hlasitosti.

- 1 Stlačením navigačné tlačidlo nahor alebo nadol vyberte položku **Ukazovateľ hlasitosti**.
- 2 Vstúpte navigačné tlačidlo vpravo.
- 3 Vybratím možnosti **Zapnuté** aktivujete dočasné zobrazenie ukazovateľa hlasitosti počas nastavovania hlasitosti.

- **Stereo vyváženie**

Nastavuje vyváženie ľavého a pravého reproduktora, aby najlepšie vyhovovali vašej polohe počúvania.

- **Jazyk zvuku**

Po nainštalovaní a vysielaní digitálnych kanálov môže byť dostupný zoznam jazykov zvuku pre aktuálny program.

Pozrite si tiež časť 5.2.3 Menu Rýchly prístup. Aby ste natrvalo zmenili jazyk zvuku, pozrite si časť **6 Nastavenie predvolieb**.

- **Dual I/II**

Ak sa vysielajú, môžete si vybrať medzi dvomi rôznymi jazykmi.

- **Mono/stereo**

Ak je dostupné stereofónne vysielanie, môžete pre každý kanál vybrať možnosť Mono alebo Stereo.

- **Surround režim**

Na výber priestorovejšieho zvuku, ak sa vysielajú alebo je dostupný z pripojeného zariadenia.

- **Hlasitosť do slúchadiel**

Mení hlasitosť slúchadiel. Pomocou tlačidla  na diaľkovom ovládači môžete stíšiť reproduktory TV.

- **Automatické vyrovnávanie hlasitosti**

Obmedzuje nečakané rozdiely v hlasitosti, ako napríklad na začiatku reklám alebo vtedy, keď sa prepína z jedného kanálu na druhý. Vyberte možnosť Zapnuté alebo Vypnuté.

- **Delta hlasitosť**

Vyrovná rozdiely v hlasitosti medzi kanálmi alebo pripojenými zariadeniami.

1 Prepnite na kanál alebo zariadenie, u ktorého chcete vyrovnáť rozdiel v hlasitosti.

2 V menu Zvuk vyberte možnosť **Delta hlasitosť** a zmeňte úroveň hlasitosti.

- **Automat. surround**

Prepne TV automaticky na vysielanie najlepšieho priestorového zvukového režimu. Vyberte možnosť Zapnuté alebo Vypnuté.

5.4 Funkcia Ambilight

Táto časť popisuje spôsob úpravy nastavení funkcie Ambilight.

1 Stlačte tlačidlo **Menu** na diaľkovom ovládači a vyberte TV menu > TV nastavenie > **Ambilight** a stlačením navigačné tlačidlo vpravo vstúpte do zoznamu.

2 Stlačením navigačné tlačidlo nahor alebo nadol vyberte nastavenie.

TV nastavenie	Ambilight
Asistent nastavenia	Ambilight
Obn. štand. nastav...	Jas
Obraz	Režim
Zvuk	Farebná sýtosť
Ambilight	Rozdelenie
	Zvýraznenie farieb
	Stereo vyváženie

- **Ambilight:** Zapne alebo vypne funkciu Ambilight.

- **Jas:** Zmení výstup svetla funkcie Ambilight.

- **Režim:** Môžete si vybrať spomedzi štyroch režimov Ambilight: **Farebný, Odpočinkový, Stredný, Dynamický**. Pozrite si časť **4.7 Zmena režimu Ambilight**.

- **Farebná sýtosť:** Ak sa v menu Režim vyberie možnosť Farebná sýtosť, môžete zo zoznamu vybrať stálu farbu alebo si vytvoriť svoju vlastnú osobnú farbu: **Tepl.bielej farby; Studená biela; Modrá; Osobné**

Keď sa v menu Farebný vyberie možnosť Osobné, môžete prispôsobiť svoju farbu.

1 Najskôr vyberte možnosť **Saturácia** a nastavte vysokú hodnotu.

2 Vyberte možnosť **Paleta** a posuňte z 0 na 100, aby prechádzala od červenej cez žltú, zelenú až po modrú.

- **Rozdelenie**

Nastaví úroveň rozdielu vo farbe medzi ľavou a pravou stranou TV, ak sa v menu Režim vyberie možnosť Odpočinkový, Stredný alebo Dynamický. Vypnutie rozdelenia zobrazí dynamickú, ale jednofarebnú funkciu Ambilight.

- **Zvýraznenie farieb**

Toto vám umožňuje nastaviť sýtejšie farby osvetlenia pre silnejší dynamický efekt, ak sa v menu Režim vyberie možnosť Odpočinkový, Stredný alebo Dynamický.

- **Stereo vyváženie**

Podobne ako stereo vyváženie zvuku nastaví úroveň funkcie Ambilight pre ľavú a pravú stranu TV.

ⓘ Upozornenie

Aby nedochádzalo k nekvalitnému príjmu signálu z infračerveného diaľkového ovládača, umiestnite svoje zariadenia mimo dosah funkcie Ambilight.

Pohotovostný režim TV s funkciou Ambilight

Keď je TV v pohotovostnom režime, funkciu Ambilight môžete zapnúť. V tomto prípade je funkcia Ambilight dostupná len ako stála farba.

- 1 Stlačte tlačidlo **Ambilight** na diaľkovom ovládači, keď je TV v pohotovostnom režime.
- 2 Opakovaným stlačením tlačidla **Režim** vyberiete dostupnú farbu.

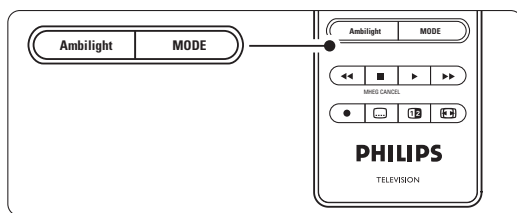

5.5 Teletext

Váš televízor má kapacitu pamäte 1200 stránok, do ktorej sa ukladajú vysielané teletextové stránky a podstránky, aby sa skrátila čakacia doba.

Aby ste vybrali stránku teletextu, pozrite časť

5.6 Výber stránky teletextu.

5.5.1 Výber podstránok čísla strany



Číslo strany teletextu môže obsahovať viacero podstránok.

Strany sa zobrazujú na ukazovateli vedľa hlavného čísla strany.

- 1 Stlačte tlačidlo .
- 2 Vyberte teletextovú stránku.
- 3 Stlačením navigačné tlačidlo vľavo alebo vpravo vyberte podstránku.

5.5.2 Výber vysielania teletextové vysielanie

T.O.P. teletext (Tabuľka stránok) sa nevysiela pri všetkých TV kanáloch. Jednoducho môžete preskočiť z jedného predmetu na druhý bez použitia čísel stránok.

- 1 Stlačte tlačidlo .
- 2 Stlačte tlačidlo .

Zobrazí sa prehľad T.O.P.

- 3 Použite navigačné tlačidlo vľavo, vpravo alebo nahor, nadol, na výber predmetu.
- 4 Stlačením tlačidla **OK** zobrazíte stránku.

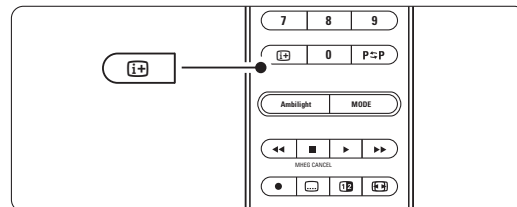

5.5.3 Dual screen teletext

Zobrazte TV kanál a teletext vzájomne vedľa seba.

- 1 Stlačením tlačidla  zobrazíte Dual screen teletext.
- 2 Opätovným stlačením  zobrazíte normálny teletext.
- 3 Stlačením tlačidla  teletext vypnete.

5.5.4 Vyhľadanie v teletexte

Rýchlo preskočte na predmet prepojený k sérii čísel stránok alebo vyhľadávajte špecifické slová na teletextových stránkach.

- 1 Stlačte tlačidlo .
- 2 Stlačením tlačidla **OK** označíte prvé slovo alebo číslo.
- 3 Stlačením navigačné tlačidlo nahor, nadol alebo vľavo, vpravo preskočíte na nasledujúce slovo alebo číslo na stránke.
- 4 Stlačením tlačidla **OK** vyhľadáte stránku, ktorá obsahuje označené slovo alebo číslo.
- 5 Stláčajte navigačné tlačidlo nahor dovtedy, kým nebude označené žiadne slovo alebo číslo, aby ste vyhľadanie ukončili.

- 1 Stlačte tlačidlo .
- 2 Stlačte tlačidlo **Menu**.

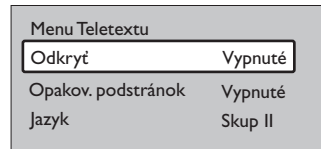

- 3 Stlačením navigačné tlačidlo nahor alebo nadol vyberte možnosť.
- 4 Stlačením tlačidla **OK** zmeníte nastavenie.
- 5 Stlačením tlačidla **Menu** opustíte menu teletextu.
- 6 Stlačením tlačidla  vypnete teletext.

5.5.5 Zväčšenie teletextových stránok

Pre pohodlnejšie čítanie môžete teletextovú stránku zväčšiť.

- 1 Stlačte tlačidlo  a vyberte teletextovú stránku.
- 2 Stlačením tlačidla **Option** na diaľkovom ovládači zväčšíte hornú časť stránky.
- 3 Opätovným stlačením tlačidla **Option** zobrazíte zväčšenú spodnú časť stránky.
- 4 Stlačením navigačné tlačidlo nahor alebo nadol budete prechádzať cez zväčšenú stránku.
- 5 Opätovným stlačením tlačidla **Option** sa vrátite na normálnu veľkosť stránky.

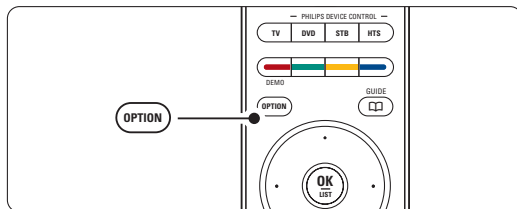

5.5.7 Služby digitálneho textu (len VB)

Niektorí vysielatelia digitálnej TV ponúkajú na svojich kanáloch digitálnej TV príslušný digitálny text alebo interaktívne služby (napríklad BBC1). Tieto služby fungujú ako normálny teletext s číslom, farbou a navigačnými tlačidlami na výber a navigáciu.

- 1 Stlačte tlačidlo .
- 2 Stlačením navigačné tlačidlo nahor, nadol alebo vľavo, vpravo vyberte alebo označte položky.
- 3 Stlačením jedného z farebných tlačidiel vyberiete možnosť.
- 4 Potvrďte alebo aktivujte stlačením tlačidla **OK**. Stlačením tlačidla **MHEG Cancel** zrušíte digitálny text alebo interaktívne služby.

⚠ Upozornenie

Služby digitálneho textu sa blokujú, keď sa vysielajú titulky a v menu Funkcie sú titulky nastavené ako Zapnuté. Pozrite si časť 5.9 Titulky.

5.5.6 Menu teletextu

Pomocou možností v menu teletextu môžete odkryť skryté informácie, nechať automaticky opakovať podstránky a meniť nastavenie znakov.

- **Odkryt**
Táto funkcia odkryje alebo skryje skryté informácie na stránke, ako sú riešenia hádaniek alebo puzzle.
- **Opakov. podstránok**
Ak sú pre zvolenú stranu dostupné podstránky, môžete automaticky spustiť opakované prechádzanie cez podstránky.
- **Jazyk**
Niektoré jazyky používajú odlišnú súpravu znakov. Prepnete na druhú skupinu, aby ste správne zobrazili text.

5.5.8 Teletext 2.5

Keď tento teletext vysielá TV kanál, ponúka viac farieb a lepšiu grafiku.

Teletext 2.5 je zapnutý ako predvolené výrobné nastavenie.

- 1 Stlačte tlačidlo **Menu** na diaľkovom ovládači a vyberte položky TV menu > Inštalácia > Predvolby > **Teletext 2.5** a stlačením navigačné tlačidlo vpravo vstúpite do zoznamu.
- 2 Vyberte možnosť Zap. alebo Vyp.

5.6 Vytvorenie zoznamu obľúbených kanálov

Zobrazte zoznam Všetky kanály alebo zostavte zoznam svojich obľúbených kanálov z vašich preferovaných TV kanálov a staníc rádia. Napríklad, každý člen vašej rodiny si môže vytvoriť vlastný zoznam obľúbených položiek.

5.6.1 Výber zoznamu obľúbených kanálov

Získajte informácie, ako vyberiete jeden zo zoznamov obľúbených kanálov.

- 1 Stlačte tlačidlo **OK**.
Prvýkrát po skončení inštalácie sa zobrazí zoznam všetkých kanálov. V ostatných situáciách sa zobrazí posledný zvolený zoznam obľúbených položiek.

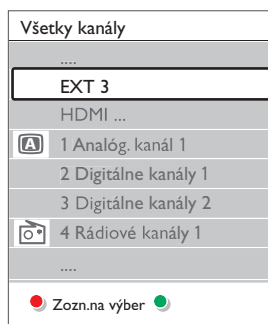

- 2 Stlačením červeného tlačidla zobrazíte všetky zoznamy obľúbených kanálov.
- 3 Stlačením navigačné tlačidlo nahor alebo nadol vyberte zoznam.
- 4 Stlačte tlačidlo **OK**.
Zobrazí sa zvolený zoznam obľúbených kanálov.
- 5 Opätovným stlačením tlačidla **OK** ho opustíte.

5.6.2 Nastavenie zoznamu obľúbených kanálov

Vytvorte alebo upravte vlastný zoznam obľúbených kanálov.

- 1 Stlačte tlačidlo **OK**.
Zobrazí sa naposledy zvolený zoznam.
- 2 Stlačením červeného tlačidla zobrazíte všetky zoznamy obľúbených kanálov.
- 3 Stlačením navigačné tlačidlo nahor alebo nadol vyberte zoznam.
- 4 Stlačte tlačidlo **OK**.
- 5 Stlačením zeleného tlačidla vstúpite do režimu úpravy. Zvolený zoznam vyvolá kompletný zoznam predvolieb.

- 6 Stlačením navigačné tlačidlo nahor alebo nadol označte kanál.
- 7 Stlačením tlačidla **OK** označíte (alebo zrušíte označenie) vyznačeného kanála.
Kanál sa pridal (alebo odstránil zo) do zvoleného zoznamu.
- 8 Opätovným stlačením zeleného tlačidla opustíte režim úpravy.
Opätovne sa zobrazí zoznam upravených predvolieb.

5.6.3 Výber kanála zo zoznamu obľúbených kanálov

- 1 Stlačte tlačidlo **OK**.
Zobrazí sa naposledy zvolený zoznam predvolieb.
- 2 Stlačením navigačné tlačidlo nahor alebo nadol označte kanál.
- 3 Stlačte tlačidlo **OK**.
TV sa naladí na daný kanál.

Tip

- Použite tlačidlá **-P+** na prechod cez jednotlivé TV kanály zvoleného zoznamu obľúbených kanálov.
- Číselnými tlačidlami ešte môžete vybrať kanály, ktoré nie sú označené ako obľúbené.

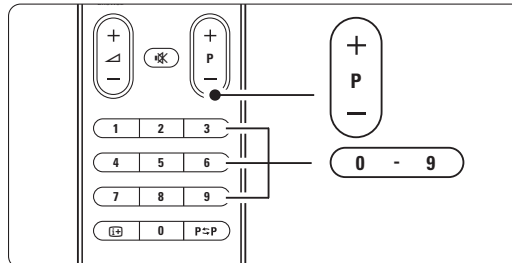

5.7 Elektronický sprievodca programom - EPG -

Elektronický sprievodca programom predstavuje sprievodcu na obrazovke pre naplánované digitálne TV kanály. Môžete prechádzať cez programy, vybrať ich a zobraziť podľa času, názvu alebo žánru. Existujú dva typy EPG, „Aktuálny program a nasledujúci“ a EPG na „7 alebo 8 dní“.

Po nastavení a vysielaní digitálnych kanálov sa prístupný aj EPG. „Aktuálny program a nasledujúci“ je dostupný vždy, ale EPG na „7 alebo 8 dní“ je dostupný len v niektorých krajinách.

Pomocou menu EPG môžete ...

- zobraziť zoznam práve vysielaných programov,
- zobraziť nasledujúci program,
- zoskupiť programy podľa žánru,
- nastaviť pripomienky, kedy sa programy začnú,
- nastaviť preferované EPG kanály,
- atď.

5.7.1 Zapnutie EPG

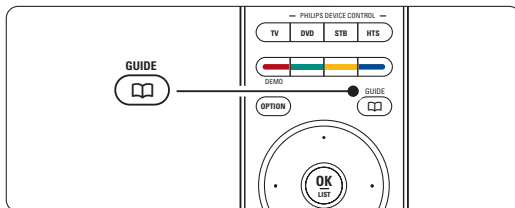

1 Stlačte tlačidlo .



Zobrazí sa nasledujúci typ EPG

EPG typu „Aktuálny program a nasledujúci“

Zobrazia sa podrobné informácie o aktuálnom programe.

26	BBC1	Ut, 12 Sep	09:17
Názov: Commonwealth Games			
Info: 7:50 - 12:30 : 280 min			
.....			
	Koniec		Ďalšie
Stlačením - P + môžete meniť kanál.			





Alebo

EPG na „7 alebo 8 dní“

Prijatie údajov EPG môže nejaký čas trvať.

Zobrazí sa zoznam TV programov

Sprievod. programom		Ut, 12 Sep	
	o	09:55	Ďalšie
BBC ONE	07:50	Commonwealth	12:30 Commonwealth
BBC TWO	09:50	Tweenies	10:15 Something Special
five	09:00	The Wright Stuff	10:30 Trisha Goddard
BBC THREE	05:32	This is BBC THREE	12:00 This is BBC THREE
BBC FOUR	05:32	This is BBC FOUR	12:00 This is BBC FOUR
abc1	09:20	Moonlighting	10:15 Daddio

 Pripomeň 13:50 Anastasia
  Pozeraj
  Preskoč na ...
  Info 0010 - EEN

- 2** Pomocou farebných tlačidiel môžete aktivovať funkcie zobrazené v spodnej časti obrazovky.
 - **Ďalšie:** na zobrazenie informácií o ďalšom programe.
 - **Pripomeň:** na označenie alebo zrušenie označenia programu ako pripomienkovača.
 - **Pozeraj:** na pozerať alebo počúvanie aktuálneho programu.
 - **Preskoč na...:** na preskočenie na nasledujúci alebo predchádzajúci deň.
 - **Info:** na zobrazenie informácií o zvolenom programe (ak sú dostupné).
- 3** Stlačením tlačidla  opustíte EPG.

5.7.2 Ďalšie informácie o EPG na „7 alebo 8 dní“

Možnosti Hľadať podľa žánru, Naplánované pripomienky atď. sa spravujú v menu Sprievod. programom.

- 1** Na diaľkovom ovládači stlačte tlačidlo .
- 2** Stlačte tlačidlo **Menu**.
Zobrazí sa menu Sprievod. programom.

Sprievod. program.	Program ?
Program ?	12:30 South Today
Hľadať podľa žánru	11:50 Working Lunch
Napl. pripomienky	11:55 Melrose Place
Pref. EPG kanály	13:00 In aller Freund
Získať EPG dáta	

- 3** Stlačením navigačné tlačidlo nahor alebo nadol vyberte možnosť v menu.
- 4** Stlačením navigačné tlačidlo vpravo do nej vstúpte.
- 5** Stlačením navigačné tlačidlo nahor alebo nadol uskutočnite svoj výber.
- 6** Stlačením tlačidla **OK** ho aktivujete alebo stlačením zeleného tlačidla si ho pozriete
- 7** Stlačením tlačidla  opustíte EPG.

Poznámka

V menu Sprievod. programom sa zobrazia iba kanály označené ako Preferované EPG kanály.

5.8 Časovače a uzamknutia

Táto časť opisuje, ako sa TV zapne alebo vypne v určenom čase a ako sa TV uzamkne alebo odomkne.

5.8.1 Automatické prepnutie do pohotovostného režimu

Automatické vypnutie prepne TV po určitom čase do pohotovostného režimu.

- 1 Stlačte tlačidlo **Menu** na diaľkovom ovládači a vyberte položky TV menu > Funkcie > **Auto vypn.** a stlačením navigačné tlačidlo vľavo vstúpíte do ukazovateľa automatického vypnutia.
- 2 Stlačením navigačné tlačidlo nahor alebo nadol nastavte čas až do 180 minút v krokoch po 5 minút. Ak sa automatické vypnutie nastaví na 0 minút, vypne sa.

Počas odpočítavania môžete vždy vypnúť TV aj skôr alebo vynulovať čas.

5.8.2 Automatické zapnutie TV

Časový spínač zapne TV automaticky z pohotovostného režimu na určený kanál a v určenom čase.

- 1 Stlačte tlačidlo **Menu** na diaľkovom ovládači a vyberte položky TV menu > Funkcie > **Časov.spín.** a stlačením navigačné tlačidlo vpravo vstúpíte do menu **Časov.spín.**
- 2 Pomocou navigačné tlačidlo nahor alebo nadol, vľavo alebo vpravo vyberte položky menu a vstúpte postupne do nich, aby ste nastavili kanál, deň v týždni alebo denne a čas spustenia.
- 3 Potvrďte stlačením tlačidla **OK**.
- 4 Stlačením tlačidla **Menu** opustíte menu.

Tip

Aby ste vypli časový spínač, vyberte možnosť **Vyp.** v menu **Časov.spín.**

5.8.3 Uzamknutie TV kanálov a programov

Uzamknite TV kanály a/alebo programy z pripojených zariadení, aby ste zabránili deťom v ich sledovaní. Uzamknite a odomknite ich pomocou štvorčíselného kódu.

Nastavenie alebo zmena kódu

- 1 Stlačte tlačidlo **Menu** na diaľkovom ovládači a vyberte položky TV menu > Funkcie > **Zadať alebo Zmeniť kód** a stlačením navigačné tlačidlo vpravo zadáte svoj kód.
- 2 Zadajte kód pomocou číselných tlačidiel. Menu **Funkcie** sa znova zobrazí so správou potvrdzujúcou, že váš kód sa vytvoril alebo zmenil.

Zabudli ste svoj kód?

- 1 Vyberte položku **Zmeňte kód**.
- 2 Stlačte navigačné tlačidlo vpravo.
- 3 Zadajte nulovací kód 8-8-8-8.
- 4 Zadajte nový osobný kód.
- 5 Potvrďte nový zadaný kód.
Predchádzajúci kód sa vymaže a uloží sa nový kód.

5.8.4 Aktivovanie alebo deaktivovanie rodičovskej zámky

Ak ste kód nastavili, môžete uzamknúť všetky kanály a zariadenia, uzamknúť špecifický kanál alebo zariadenie, nastaviť čas, po ktorom sa všetky kanály a zariadenia uzamknú alebo nastaviť vek vášho dieťaťa pre rodičovské ohodnotenie, keď sa nainštalujú a vysielajú digitálne kanály.

- 1 Stlačte tlačidlo **Menu** na diaľkovom ovládaní a vyberte položky TV menu > Funkcie > **Rodičovská zámka** a stlačte navigačné tlačidlo vpravo, aby ste zadali svoj kód.
- 2 Zadajte kód pomocou číselných tlačidiel.
- 3 Vyberte jednu z možností.
- 4 Stlačte navigačné tlačidlo vpravo.

Uzamknutie alebo odomknutie všetkých kanálov a pripojených zariadení

- 1 Vyberte možnosti **Zámka** alebo **Odomknúť**.
- 2 Stlačte tlačidlo **OK**.

Uzamknutie konkrétneho programu alebo všetkých kanálov od určitého času

Rodičovská zámka	Vlastný zámok
Zámka	Zamknúť po
Vlastný zámok	Zámok predvolby
Odomknúť	Rodičovská zámka

- 1 Vyberte položku **Vlastný zámok**.
- 2 Stlačením navigačné tlačidlo vpravo vstúpíte do menu **Vlastný zámok**.
- 3 Opätovným stlačením navigačné tlačidlo vpravo vstúpíte do ponuky **Zamknúť po**.
- 4 Výberom možnosti **Zap.** zapnete zámku časovača.
- 5 Stlačte navigačné tlačidlo vľavo.
- 6 Vyberte položku **Čas**.
- 7 Stlačte navigačné tlačidlo vpravo.
- 8 Zadajte čas pomocou navigačné tlačidiel nahor alebo nadol a vpravo.
- 9 Stlačte tlačidlo **OK**.

Uzamknutie jedného alebo viacerých kanálov a pripojených zariadení

- 1 Vyberte položku **Vlastný zámok**.
- 2 Vstúpite stlačením navigačné tlačidlo vpravo.
- 3 Stlačením navigačné tlačidlo nahor alebo nadol vyberte položku **Zámok predvoľby**.
- 4 Stlačte navigačné tlačidlo vpravo.
- 5 Stlačením navigačné tlačidlo nahor alebo nadol vyberte kanál(y), ktoré chcete uzamknúť alebo odomknúť.
- 6 Zakaždým stlačte tlačidlo **OK**, aby ste uzamkli alebo odomkli kanál.

Nastavenie vekového hodnotenia pre digitálny program

Niektorí digitálni vysielatelia majú svoje programy ohodnotené (v závislosti od vašej krajiny). Keď je ohodnotenie vyššie ako vek vášho dieťaťa, program sa uzamkne.



- 1 Vyberte položku **Vlastný zámok**.
- 2 Vstúpite stlačením navigačné tlačidlo vpravo.
- 3 Stlačením navigačné tlačidlo nahor alebo nadol vyberte položku **Rodičovská zámka**.
- 4 Stlačte navigačné tlačidlo vpravo.
- 5 Stlačením navigačné tlačidlo nahor alebo nadol vyberte odhad veku.
- 6 Stlačením tlačidla **Menu** opustíte menu Rodičovská zámka.

5.9 Titulky

Pre každý TV kanál môžete nastaviť titulky prichádzajúce z vysielania teletextu alebo DVB-T (digitálne).

Ak sú nastavené a vysielajú sa digitálne kanály, môžete nastaviť svoj preferovaný jazyk titulkov.

5.9.1 Zobrazovanie titulkov z analógových TV kanálov

- 1 Vyberte analógový TV kanál.
- 2 Stlačením tlačidla  zapnete teletext.
- 3 Zadajte trojčíferné číslo strany stránky titulkov.
- 4 Stlačením tlačidla  vypnete teletext.

Poznámka

Stránka titulkov teletextu analógových kanálov sa musí uložiť pre každý TV kanál samostatne.

5.9.2 Aktivovanie alebo deaktivovanie zobrazovania titulkov

- 1 Stlačte tlačidlo **Menu** na diaľkovom ovládači a vyberte položky TV menu > Funkcie > **Titulky** a stlačením navigačné tlačidlo vpravo vstúpite do zoznamu.

TV menu	Funkcie
TV nastavenie	Titulky
Funkcie	Jazyk titulkov
Inštalácia	Automatické vypn...
Aktualizácia softv...	Rodičovská zámka
	Zadať /Zmeňte kód
	Časový spínač
	Common interface
	Demo

- 2 Stlačením navigačné tlačidlo nahor alebo nadol vyberte možnosť **Zap.**, aby sa titulky zobrazovali stále alebo možnosť **Zapnuté bez zvuku**, aby sa titulky zobrazovali len v prípade, keď je zvuk stíšený pomocou tlačidla  na diaľkovom ovládači.
- 3 Stlačením navigačné tlačidlo vľavo sa vrátite do menu Funkcie.

Tip

Menu Titulky vyberte priamo pomocou tlačidla **Option** na diaľkovom ovládači. Pozrite si časť 5.2.3 Menu Rýchly prístup.

5.9.3 Výber jazyka digitálnych titulkov

Ak sa titulky vysielajú pri digitálnych kanáloch, môžete zo zoznamu vysielaných jazykov vybrať preferovaný jazyk titulkov. Preferovaný jazyk titulkov nastavený v menu Inštalácia sa dočasne zruší.

- 1 Stlačte tlačidlo **Menu** na diaľkovom ovládači a vyberte položky TV menu > Funkcie > **Jazyk titulkov** a stlačením navigačné tlačidlo vpravo vstúpite do zoznamu dostupných jazykov.
- 2 Stlačením navigačné tlačidlo nahor alebo nadol vyberte jazyk titulkov.
- 3 Stlačte tlačidlo **OK**.

Tip

Menu Jazyk titulkov vyberte priamo pomocou tlačidla **Option** na diaľkovom ovládaní. Pozrite si časť 5.2.3 Menu Rýchly prístup.

5.10 Zobrazenie a prehrávanie fotografií, MP3...

Pozerajte obrázky alebo počúvajte hudbu uloženú na pamäťovej karte alebo zariadení USB (nedodáva sa s TV). Pozerajte svoje obrázky ako prezentáciu alebo sledujte vlastné zoznamy prehrávanej hudby.

ⓘ Poznámka

Spoločnosť Philips nepreberá zodpovednosť v prípade, ak produkt vaše pamäťovej karte alebo zariadenie USB nepodporuje a ani neprijíma zodpovednosť za škodu alebo stratu uložených údajov.

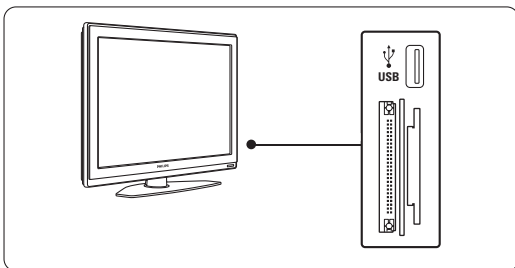

5.10.1 Vloženie zariadenia USB

⚠ Caution

Ochrana dát na karte

- Nedotýkajte sa kontaktov na zadnej strane karty.
- Vždy vkladajte kartu v správnom smere. Pokiaľ ju nevložíte správne, riskujete poškodenie karty a čítacej jednotky.

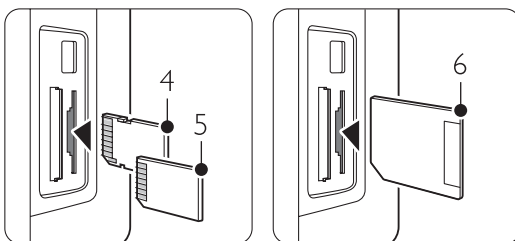
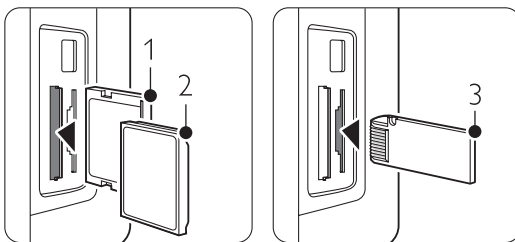

- 1 Compact Flash
2 Microdrive
3 Memory stick

- 4 SD card
5 Multimedia Card
6 Smart Media

- Nevystavujte kartu nadmernému tlaku alebo tvrdým nárazom.
- Nesprávne fungovanie čítačky alebo karty môže vyústiť v stratu dát alebo poškodenie karty.

Zapojte zariadenie na bočnej strane TV, zatiaľ čo je TV zapnutý.

Automaticky sa zobrazí hlavné menu a názov pamäťovej karte alebo zariadenia USB sa označí vedľa položky **Multimédia**.

Televízor	TV menu
	Zoznam predvolieb
	Sprevod. programom
Multimédia	

5.10.2 Odpojenie pamäťovej karte alebo zariadenia USB

⚠ Upozornenie

Aby ste zabránili poškodeniu pamäťovej karte alebo zariadenia USB, vždy opustite menu na obrazovke a pred odpojením pamäťovej karte alebo zariadenia USB päť sekúnd počkajte.

- 1 Stlačením tlačidla **Menu** opustíte menu.
- 2 Odpojte zariadenie USB alebo pamäťovej karte.

5.10.3 Zobrazenie vašich obrázkov

Menu Multimédia zobrazuje súbory, ktoré ste uložili na zariadení USB.

- 1 Stlačením navigačného tlačidla vpravo vstúpite do menu Multimédia. Označí sa položka **Obraz**.

USB	Obraz
Obraz	Afrika_2001
Hudba	Paris_2006
	My_car.jpg
	Jean.jpg
	Mary.jpg

- 2 Stlačením navigačného tlačidla vpravo vstúpite do priečinku **Obraz**.
- 3 Stlačením navigačného tlačidla nahor alebo nadol vyberte v zariadení USB obrázok alebo album s obrázkami.

Obraz	Afrika_2001
Afrika_2001	Kenya.jpg
Paris_2005	Congo.jpg
My_car.jpg	Victoria.jpg
Jean.jpg	Dakar.jpg
Mary.jpg	Cairo.jpg

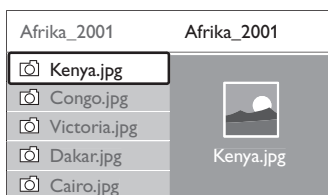

- 4** Stlačením tlačidla **OK** zobrazíte obrázok alebo spustíte prezentáciu obrázkov v albume.
- 5** Stlačením tlačidla **OK** sa prezentácia pozastaví. Opätovným stlačením ju znova spustíte.
- 6** Stlačte jedno z farebných tlačidiel na diaľkovom ovládači pre aktivovanie príslušnej funkcie, uvedenej na spodnej strane obrazovky. Stlačte modré tlačidlo na zastavenie prezentácie a zobrazenie ďalších funkcií.
Ak sa vyplo zobrazenie panelu funkcií v spodnej časti obrazovky, stlačte ktorkoľvek farebné tlačidlo, aby sa znovu zobrazil.
- 7** Stlačte navigačné tlačidlo vľavo a vyberte druhý obrázok alebo album.

Nastavenia prezentácie

- **Detaily/Viac detailov**
Zobrazuje názov obrázka, dátum, veľkosť a nasledujúci obrázok v prezentácii.
- **Prechod**
Zobrazuje zoznam dostupných štýlov prechodu obrázkov. Vyberte stlačením navigačné tlačidlo nahor alebo nadol a aktivujte stlačením tlačidla **OK**.
- **Trvanie snímky**
Nastaví časové oneskorenie pre prechod obrázkov: Malá, Stredná alebo Dlhá.
- **Otočiť**
Na otočenie obrázka.
- **Zoom**
Zobrazí zoznam možností dostupných zväčšení.
- **Spustiť/Zobraziť**
Na zastavenie a opätovné pustenie prezentácie.

5.10.4 Náhľady

Zobrazí prehľad obrázkov vo zvolenom albume.

- 1** Vyberte album s obrázkami.
- 2** Stlačením navigačné tlačidlo vpravo vstúpite do zoznamu obrázkov.
- 3** Stlačte zelené tlačidlo.
- 4** Stlačením navigačné tlačidlo nahor alebo nadol, vľavo alebo vpravo označte obrázok.
- 5** Stlačením tlačidla **OK** zobrazíte obrázok.
- 6** Stlačením navigačné tlačidlo vľavo sa vrátite na prehľad náhľadov.
- 7** Opätovným stlačením zeleného tlačidla sa vrátite na zoznam obrázkov.

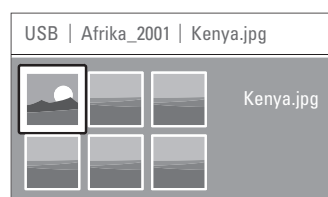

5.10.5 Počúvanie hudby

Nájdite svoje skladby v hudobnom albume menu Multimédiá.

- 1** V menu Multimédiá označte položku **Hudba**.
- 2** Stlačením navigačné tlačidlo vpravo vstúpte do priečinku Hudba.
- 3** Stlačením navigačné tlačidlo nahor alebo nadol vyberte skladbu alebo hudobný album.
- 4** Stlačením tlačidla **OK** prehráte zvolenú skladbu alebo prehráte skladbu, za ktorou nasleduje nasledujúca skladba z rovnakého albumu.

Nastavenia hudby

- **Detaily**
Zobrazí názov súboru.
- **Opakovať jednu/všetky**
Opakuje všetky skladby v albume, kým skladbu nezastavíte alebo opakuje len jednu zvolenú skladbu, kým skladbu nezastavíte.
- **Náhodne**
Prehrávajú skladby v náhodnom poradí.

5.10.6 Prezentácia s hudbou v pozadí

Sledujte prezentáciu vašich uložených obrázkov, ktoré doprevádza vaša uložená hudba v pozadí.

- 1** Najskôr vyberte album so skladbami a potom stlačte tlačidlo **OK**.
- 2** Označte priečinko Obrázkov, vyberte album s obrázkami a stlačte tlačidlo **OK**.

5.11 Počúvanie digitálnych rozhlasových staníc

Ak je dostupné digitálne vysielanie, počas inštalácie sa nainštalujú digitálne rozhlasové stanice.

Počúvanie digitálnej rozhlasovej stanice:

- 1** Na diaľkovom ovládači stlačte tlačidlo **OK**.
Zobrazí sa menu **Všetky kanály**.
- 2** Pomocou číselných tlačidiel zvolte rozhlasovú stanicu, ktorá je dostupná od čísla kanálu 400 a vyššie. Informácie o znovuzoradení nájdete v časti **6.3.3 Znovuzoradenie kanálov**.
- 3** Stlačte tlačidlo **OK**.

5.12 Aktualizácia softvéru

Spoločnosť Philips sa neustále snaží zdokonaľovať svoje produkty a chce, aby ste z toho profitovali aj po kúpe. Aby ste aktualizovali softvér svojho TV, potrebujete pamäťové USB zariadenie (nedodáva sa).

Poznámka

Zariadenie USB musí obsahovať aspoň 48 Mb voľného priestoru. Uistite sa, že je vypnutá ochrana proti zápisu.

Niektoré zariadenia USB nefungujú s vašim TV. Kontaktujte svojho predajcu.

5.12.1 Pomocník pri aktualizácii

Pomocník pri aktualizácii vám pomôže aktualizovať softvér vášho TV.

Identifikácia TV

TV sa identifikuje na vaše pamäťové USB zariadenie.

- 1** Stlačte tlačidlo **Menu**.
- 2** Stlačte navigačné tlačidlo vpravo.
- 3** Stlačením navigačných tlačidiel nahor alebo nadol, vyberte možnosť **Aktualizácia softvéru**.
- 4** Stlačte navigačné tlačidlo vpravo.

TV menu	Aktualizácia softv...
TV nastavenie	Info o použ. softv..
Funkcie	Pomocník pri akt...
Inštalácia	Lokálna aktualiz...
Aktualizácia softv...	Oznámenie

- 5** Stlačením navigačných tlačidiel nahor alebo nadol, vyberte možnosť **Pomocník pri aktualizácii**.
- 6** Stlačte navigačné tlačidlo vpravo.
- 7** Aktivujete stlačením tlačidla **OK**.
- 8** Zapojte pamäťové USB zariadenie k USB konektoru na bočnej strane TV.
Zobrazí sa hlavné menu.
- 9** Pokračujte stlačením zeleného tlačidla.
Zobrazí sa správa, že TV úspešne zapísal identifikačný súbor na pamäťové USB zariadenie.
- 10** Dokončíte opätovným stlačením zeleného tlačidla.
- 11** Pamäťové USB zariadenie odpojte od TV.

5.12.2 Prevzatie softvéru z PC na zariadenie USB

- 1 Zapojte pamäťové USB zariadenie k PC, ktorý je pripojený k Internetu.
- 2 Na zariadení USB nájdite a otvorte súbor „update.htm“.
- 3 Prečítajte si pokyny na obrazovke a kliknite na tlačidlo **Poslať ID**.
Softvérová aktualizácia sa prevezme na pamäťové USB zariadenie.
- 4 Odpojte pamäťové USB zariadenie od PC.

- 3 Automaticky sa spustí proces aktualizácie. Čakajte, prosím.

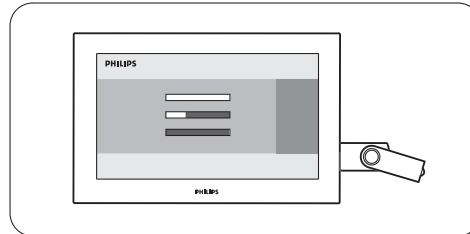

Aktualizácia sa dokončí, keď sa na obrazovke zobrazí správa „Činnosť sa úspešne dokončila“.

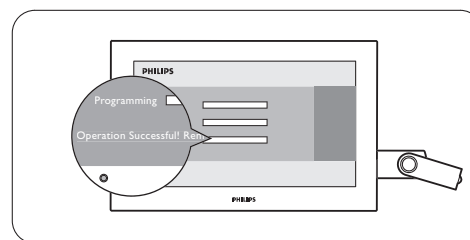

5.12.3 Prenos prevzatej softvérovej aktualizácie do TV

Prevzatý softvér na pamäťovom USB zariadení sa musí teraz nahráť do vášho TV.

! Upozornenie

- Počas aktualizácie softvéru neodpájajte pamäťové USB zariadenie.
- Ak sa počas aktualizácie vyskytne výpadok elektriny, neodpájajte pamäťové USB zariadenie od TV. TV bude pokračovať v aktualizácii hneď po obnovení napájania.

- 4 Od TV odpojte pamäťové USB zariadenie.

- 1 Zasuňte pamäťové USB zariadenie do USB konektoru na bočnej strane TV.

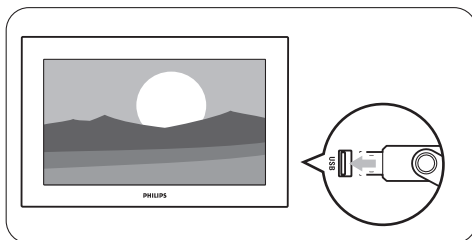

- 2 TV sa vypne. Obrazovka zostane na približne 10 sekúnd tmavá. Čakajte a nepoužívajte vypínač napájania  na TV.

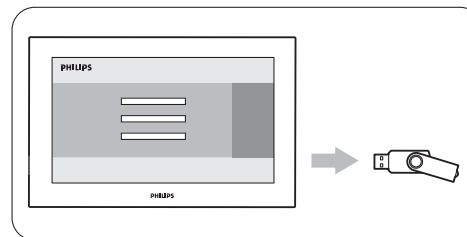
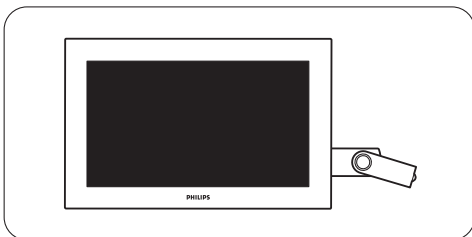

- 5 Na diaľkovom ovládači stlačte tlačidlo .

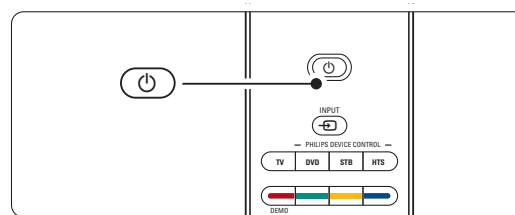

ⓘ Poznámka

Nestláčajte viackrát ako raz a nepoužívajte tlačidlo **Power**  nachádzajúce sa na TV.

- 6** TV sa vypne. Obrazovka zostane na približne 10 sekúnd tmavá. Počkajte, prosím.

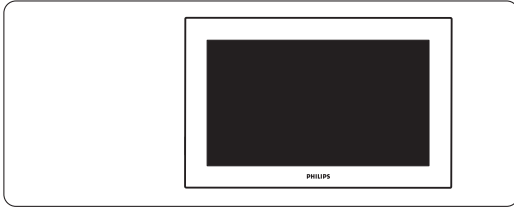

- 7** TV sa opätovne znova zapne. Aktualizácia sa dokončila.

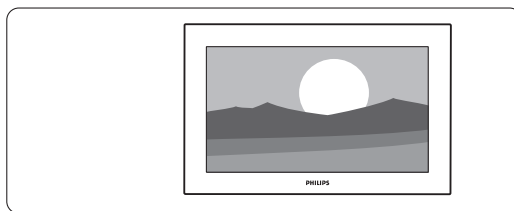

5.12.4 Overenie aktuálnej verzie softvéru

Aktualizácia softvéru sa dá vykonať len v prípade, ak sa verzia nového dostupného softvéru odlišuje od aktuálnej verzie. Môžete si overiť vašu aktuálnu verziu softvéru.

- 1** Vyberte položku **Aktualizácia softvéru** v TV menu.
- 2** Stlačte navigačné tlačidlo vpravo.
- 3** Stlačením navigačné tlačidlo nahor alebo nadol, vyberte položku **Info o použití softvéru**. Zobrazí sa verzia a popis aktuálneho softvéru.

5.12.5 Aktualizácia softvéru prostredníctvom digitálneho vysielania (DVB-T)

Váš TV môže automaticky prijímať nový softvér zo systému digitálneho vysielania.

Ak sa na obrazovke zobrazí správa o aktualizácii, výslovne sa odporúča, aby ste okamžite aktualizovali softvér - vyberte položku **Teraz**.

Vyberte položku **Neskôr**, ak chcete byť upozornení neskôr.

Vyberte položku **Zrušiť**, aby ste prerušili aktualizáciu (neodporúča sa). Ak ste aktualizáciu zrušili, stále môžete vykonať aktualizáciu sami, a to cez položky TV menu > Aktualizácia softvéru > Miestna aktualizácia.

6 Nastavenie predvolieb

Pri prvom zapnutí televízora ste vybrali jazyk ponúk v televízore a nainštalovali ste dostupné kanály. Táto kapitola vám pomôže v prípade, že potrebujete znova vykonať úvodnú inštaláciu alebo chcete naladiť nový analógový TV kanál.

☰ Poznámky:

- Nemusíte vykonať každý popísaný krok, ak nie je nevyhnutný.
- Opätovnou inštaláciou sa zmení zoznam Všetky kanály a nové kanály sa nepridajú do žiadneho zoznamu obľúbených položiek.

6.1 Automatické nastavenie predvolieb

Táto časť popisuje spôsob automatického vyhľadania a uloženia všetkých dostupných kanálov.

Krok 1 Menu jazyk

Nastaví jazyk menu TV.

Ak sú jazykové nastavenia správne, prejdite na nasledujúci krok.

- 1 Stlačte tlačidlo **Menu** na diaľkovom ovládači a vyberte položky TV menu > Inštalácia > **Jazyky** a stlačením navigačné tlačidlo vpravo vstúpte do položky **Menu jazyk**.
- 2 Stlačením navigačné tlačidlo nahor alebo nadol vyberte svoj jazyk.
- 3 Potvrďte stlačením tlačidla **OK**.
- 4 Stlačením navigačné tlačidlo vľavo sa vráťte do menu Inštalácia.

Inštalácia	Jazyky
Jazyky	Menu jazyk
Krajina	Preferovaný zvuk
Časová zóna	Preferované titulky
Nastav. predvolieb	Zhoršený sluch
Predvoľby	
Pripojenie	
...	

Ak sú nainštalované a vysielajú sa digitálne kanály, ponuka Jazyky ponúka aj nasledovné jazykové nastavenia.

• Preferovaný zvuk

Vyberte si jeden z dostupných jazykov zvuku ako uprednostňovaný jazyk.

• Preferované titulky

Vyberte si jeden z dostupných jazykov titulkov ako uprednostňovaný jazyk. Pozrite si časť **5.9 Titulky**.

• Zhoršený sluch

Výberom možnosti **Zap**, zobrazíte verziu titulkov pre ľudí so sluchovým postihnutím vášho preferovaného jazyka zvuku alebo titulkov (ak je dostupný).

Krok 2 Vyberte si krajinu

Vyberte krajinu, v ktorej sa nachádzate. TV nainštaluje a nastaví TV kanály podľa vašej krajiny.

- 1 Stlačením navigačné tlačidlo nadol vyberiete položku **Krajina**.
- 2 Stlačením navigačné tlačidlo vpravo vstúpite do zoznamu.
- 3 Stlačením navigačné tlačidlo nahor alebo nadol vyberte svoju krajinu.
- 4 Stlačením navigačné tlačidlo vľavo sa vráťte do menu Inštalácia.

Krok 3 Výber časovej zóny

Dostupné len pre krajiny s rôznymi časovými zónami.

- 1 Stlačením navigačné tlačidlo nadol vyberiete položku **Časová zóna**.
- 2 Stlačením navigačné tlačidlo vpravo vstúpite do zoznamu.
- 3 Stlačením navigačné tlačidlo nahor alebo nadol vyberte svoju časovú zónu.
- 4 Stlačením navigačné tlačidlo vľavo sa vráťte do menu Inštalácia.

Krok 4 Nastavenie TV a rozhlasových staníc

Váš TV vyhľadá a uloží všetky dostupné digitálne a analógové TV kanály a všetky dostupné digitálne rozhlasové stanice.

- 1 Stlačením navigačné tlačidlo nadol vyberiete položku **Nastavenie predvolieb**.
- 2 Stlačením navigačné tlačidlo vpravo vstúpite do menu Nastavenie predvolieb.
- 3 **Označí sa položka Automatická inštalácia.** Stlačením navigačné tlačidlo vpravo vyberiete možnosť **Spustiť teraz**.
- 4 Stlačte tlačidlo **OK**.
- 5 Činnosť spustíte stlačením zeleného tlačidla. Inštalácia môže niekoľko minút trvať.
- 6 Ak sa vyhľadávanie kanálov dokončí, stlačte červené tlačidlo, aby ste sa vrátili do menu Inštalácia.
- 7 Stlačením tlačidla **Menu** opustíte TV menu.

☛ Tip

Po nájdení digitálnych TV kanálov sa môžu v zozname nastavených kanálov zobrazovať prázdne čísla kanálov. Ak si želáte premenovať, znova zoradiť alebo odinštalovať uložené kanály, pozrite si časť **6.3 Preskupenie uložených kanálov**.



6.2 Analóg: manuálna inštalácia

Pomocou ručnej inštalácie môžete postupne manuálne naladiť analógové TV kanály.

6.2.1 Výber systému

- 1 Stlačte tlačidlo **Menu** na diaľkovom ovládači a vyberte položky TV menu > Inštalácia > Nastavenie predvolieb > **Analóg: manuálna inštalácia**.
- 2 Stlačením navigačné tlačidlo vpravo vstúpíte do ponuky Ručná inštalácia. Označí sa možnosť **Systém**.
- 3 Stlačením navigačné tlačidlo vpravo vstúpíte do zoznamu Systém.
- 4 Stlačením navigačné tlačidlo nahor alebo nadol vyberte svoju krajinu alebo oblasť sveta, v ktorej sa teraz nachádzate.
- 5 Stlačením navigačné tlačidlo vľavo sa vrátite do menu Ručná inštalácia.

Nastavenie predv...	Analóg: manuálna ...
Automatická inšt...	Systém
Aktualizácia inštal...	Vyhľadať
Digitálny: Test prijmu	Jemné ladenie
Analóg: manuálna ...	Uložiť tento kanál
Preskúpiť	Uložiť ako novú ...

6.2.2 Vyhľadanie nového kanála

- 1 Stlačte tlačidlo **Menu** na diaľkovom ovládači a vyberte položky TV menu > Inštalácia > Nastavenie predvolieb > Analóg: manuálna inštalácia > **Vyhľadať**.
- 2 Stlačením navigačné tlačidlo vpravo vstúpíte do ponuky Vyhľadať.
- 3 Stlačte červené tlačidlo, ak chcete sami zadať frekvenciu, alebo stlačte zelené tlačidlo, ak chcete vyhľadať nasledujúci kanál.

⊕ Tip

Ak poznáte frekvenciu, zadajte tri číslice frekvencie pomocou číselných tlačidiel na diaľkovom ovládači.

- 4 Po nájdení nového kanála stlačte navigačné tlačidlo vľavo.
- 5 Vyberte položku Uložiť ako novú predvoľbu, ak chcete uložiť nový kanál pod novým číslom kanála.
- 6 Ak chcete vstúpiť, stlačte navigačné tlačidlo vpravo.
- 7 Stlačte tlačidlo **OK**. Zobrazí sa **Hotovo**.
- 8 Stlačením tlačidla **Menu** opustíte menu Nastavenie predvolieb.

6.2.3 Jemné ladenie

Keď je príjem nekvalitný, jemne doladíte nájdený kanál.

- 1 Stlačte tlačidlo **Menu** na diaľkovom ovládači a vyberte položky TV menu > Inštalácia > Nastavenie predvolieb > Analóg: manuálna inštalácia > **Jemné ladenie**.
- 2 Stlačením navigačné tlačidlo vpravo vstúpíte do ponuky Jemné ladenie.
- 3 Stlačením navigačné tlačidlo nahor alebo nadol nastavíte frekvenciu.
- 4 Po skončení jemného doladenia stlačte navigačné tlačidlo vľavo.
- 5 Vyberte položku **Uložiť tento kanál**, ak chcete uložiť doladený kanál pod súčasným číslom kanála.
- 6 Ak chcete vstúpiť, stlačte navigačné tlačidlo vpravo.
- 7 Stlačte tlačidlo **OK**. Zobrazí sa **Hotovo**.
- 8 Stlačením tlačidla **Menu** opustíte menu Nastavenie predvolieb.

6.3 Preskupenie uložených kanálov

Ak chcete premenovať, znovu zoradiť, odinštalovať alebo preinštalovať uložené kanály.

6.3.1 Premenovanie kanálu

Zmeňte názov kanálu alebo priradte názov kanálu, ku ktorému sa ešte nezadal názov.

- 1 Stlačte tlačidlo **Menu** na diaľkovom ovládači a vyberte položky TV menu > Inštalácia > Nastavenie predvolieb > **Preskúpiť**.
- 2 Ak chcete vstúpiť do zoznamu predvolieb, stlačte navigačné tlačidlo vpravo.
- 3 Stlačením navigačné tlačidlo nahor alebo nadol v zozname predvolieb vyberte kanál, ktorý chcete premenovať.
- 4 Stlačte červené tlačidlo.
- 5 Stlačením tlačidla navigačné tlačidlo vľavo alebo vpravo vyberte znak alebo stlačením navigačné tlačidlo nahor alebo nadol znaky zmeňte. Medzera, čísla a iné špeciálne znaky sa nachádzajú medzi **z** až **A**.
- 6 Skončíte stlačením zeleného tlačidla alebo tlačidla **OK**.

⊕ Tip

Pomocou žltého tlačidla sa dajú odstrániť všetky znaky. Pomocou modrého tlačidla môžete odstrániť označený znak.

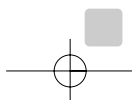

6.3.2 Odinštalovanie alebo preinštalovanie kanálu

Na odinštalovanie uloženého kanálu tak, že už sa nebude dať naladiť.

Preinštalovanie odinštalovaného kanálu.

- 1** Stlačte tlačidlo **Menu** na diaľkovom ovládači a vyberte položky TV menu > Inštalácia > Nastavenie predvolieb > **Preskúpiť**.
- 2** Ak chcete vstúpiť do zoznamu predvolieb, stlačte navigačné tlačidlo vpravo.
- 3** Stlačte navigačné tlačidlo nahor alebo nadol v zozname predvolieb, aby ste vybrali kanál, ktorý chcete odinštalovať alebo preinštalovať.
- 4** Ak chcete odinštalovať alebo preinštalovať kanál, stlačte zelené tlačidlo.
- 8** Stlačením tlačidla **Menu** opustíte menu.

6.3.3 Znovuzoradenie kanálov

Zmeňte poradie uložených kanálov.

- 1** Stlačte tlačidlo **Menu** na diaľkovom ovládači a vyberte položky TV menu > Inštalácia > Nastavenie predvolieb > **Preskúpiť**.
- 2** Ak chcete vstúpiť do zoznamu predvolieb, stlačte navigačné tlačidlo vpravo.
- 3** Stlačte navigačné tlačidlo nahor alebo nadol v zozname predvolieb, aby ste vybrali kanál, pri ktorom chcete zmeniť miesto.
- 4** Stlačením žltého tlačidla budete v zozname predvolieb presúvať označený kanál smerom nahor.
- 5** Stlačením modrého tlačidla budete v zozname predvolieb presúvať označený kanál smerom nadol.
- 6** Stlačením tlačidla **Menu** opustíte menu.

6.4 Automat. správa kanálov

Raz za deň sa o 3:00 automaticky aktualizujú všetky dostupné TV kanály. Aktualizácia sa vykoná, keď je váš TV v pohotovostnom režime. Uložené kanály, ktoré sa pri aktualizácii nenašli, sa zo zoznamu predvolieb odstránia.

Túto aktualizáciu môžete kedykoľvek spraviť aj sami.

- 1** Stlačte tlačidlo **Menu** na diaľkovom ovládači a vyberte položky TV menu > Inštalácia > Nastavenie predvolieb > **Aktualizácia inštalácie**.
- 2** Stlačením navigačné tlačidlo vpravo vstúpíte do ponuky Aktualizácia inštalácie.
- 3** Stlačte tlačidlo **OK**.
- 4** Spustíte stlačením zeleného tlačidla. Spustí sa aktualizácia inštalácie a niekoľko minút bude prebiehať.

- 5** Ak sa aktualizácia dokončila, stlačte červené tlačidlo, aby ste sa vrátili do menu Nastavenie predvolieb.

- 6** Stlačením tlačidla **Menu** opustíte menu.

6.5 Test digitálneho príjmu

Ak prijímate digitálne TV vysielanie, môžete skontrolovať kvalitu a silu signálu konkrétneho kanálu. Pozrite si túto silu signálu, aby ste premiestnili svoju anténu na dosiahnutie lepšej kvality príjmu.

- 1** Vyberte kanál.
- 2** Stlačte tlačidlo **Menu** na diaľkovom ovládači a vyberte položky TV menu > Inštalácia > Nastavenie predvolieb > **Digitálny: Test príjmu**.
- 3** A položku vyberte stlačením navigačné tlačidlo vpravo.
- 4** Stlačte tlačidlo **OK**. Zobrazí sa frekvencia kanála, názov siete, kvalita a sila signálu.
- 5** Ak chcete začať, stlačte zelené tlačidlo alebo priamo zadajte frekvenciu kanála, ktorý chcete testovať. Ak je kvalita a sila signálu nízka, premiestnite anténu.
- 6** Ak je kvalita a sila signálu dobrá, kanál uložte stlačením žltého tlačidla.
- 7** Stlačením červeného tlačidla sa vrátite do menu Nastavenie predvolieb.
- 8** Stlačením tlačidla **Menu** opustíte menu.

Tip

Aby ste dosiahli najlepšie výsledky, kontaktujte špecializovaného inštalátora antén.

6.6 Výrobné nastavenia

Ak stratíte prehľad o nastaveniach obrazu, zvuku a funkcie Ambilight, môžete obnoviť ich hodnoty v televízore na pôvodné výrobné nastavenia.

- 1** Stlačte tlačidlo **Menu** na diaľkovom ovládači a vyberte položky TV menu > Inštalácia > **Výrobné nastavenia**.
- 2** Stlačením navigačné tlačidlo vpravo vstúpíte do ponuky Výrobné nastavenia.
- 3** Stlačte tlačidlo **OK**.
- 4** Stlačením tlačidla **Menu** opustíte menu.

Poznámka

Nastavenia inštalácie kanálu sa nezmenia.

7 Pripojenie

7.1 Prehľad pripojení

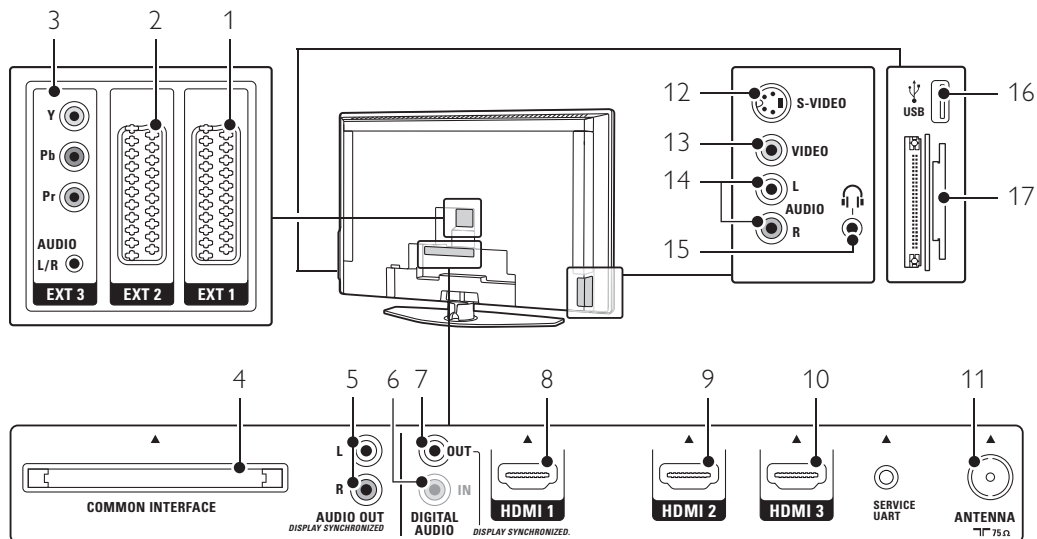

Konektory na zadnej strane

- 1 **EXT1**
Konektor Scart pre DVD, videorekordér, digitálny prijímač, hernú konzolu atď.
- 2 **EXT2**
Druhý konektor Scart.
- 3 **EXT3**
Konektory Component Video Y Pb Pr a Audio L/R pre DVD, digitálny prijímač alebo hernú konzolu atď.
- 4 **Common Interface**
Zásuvka modulov Conditional Access (CAM)
- 5 **Audio Out L/R**
Konektory Cinch s výstupom zvuku pre systém domáceho kina atď.
- 6 **Digital Audio In** (ak je dostupné)
Konektor Cinch so vstupom zvuku určené na použitie s akýmkoľvek konektormi HDMI s adaptérom HDMI do DVI.
- 7 **Digital Audio Out**
Konektor Cinch s výstupom zvuku pre systém domáceho kina atď.
- 8 **Vstup HDMI 1**
Konektor HDMI vstupu pre prehrávač diskov Blu-ray, digitálny prijímač s vysokým rozlíšením alebo hernú konzolu s vysokým rozlíšením atď.

- 9 **Vstup HDMI 2**
Druhý konektor HDMI vstupu.
- 10 **Vstup HDMI 3**
Tretí konektor HDMI vstupu.
- 11 **Vstup Antenna**

Bočné konektory

- 12 **S-Video**
Konektor vstupu S-Video, ktorý sa používa spoločne s konektormi Audio L/R pre videokameru, hernú konzolu atď.
- 13 **Video**
Konektor Cinch Video vstupu, ktorý sa používa spoločne s konektormi Audio L/R pre videokameru, hernú konzolu atď.
- 14 **Audio L/R in**
Audio L/R pre videokameru, hernú konzolu atď.
- 15 **Slúchadlá**
Stereofónny minikonektor.
- 16 **USB**
Konektor USB.
- 17 **Čítačky kariet**

7.2 Informácie o pripojení

V tejto časti získate informácie, ako vytvoriť najlepšie pripojenie pre vaše zariadenie.

Na zadnej strane TV je pripravených na použitie šesť možností pripojenia - EXT1, EXT2, EXT3, HDMI1, HDMI2 a HDMI3. Vaše zariadenie pripojte pomocou pripojenia s najvyššou možnou kvalitou. Pohladajte najkvalitnejší spôsob pripojenia na vašom zariadení. Dané pripojenie použite na prepojenie k TV.

Konfigurácia pripojení

Keď sa pripojenie dokončí, TV musí vedieť, aké pripojenia ste vykonali, a ktoré zariadenie je pripojené ku ktorému konektoru. Na tento účel použite TV menu. Pozrite si časť **7.4 Konfigurácia pripojení**.

7.2.1 HDMI - Najvyššia kvalita ★★★★★

Pripojenie HDMI zabezpečuje najlepší obraz a kvalitu zvuku. Jeden kábel kombinuje signály obrazu a zvuku. HDMI použite pre TV signály s HD (vysokým rozlíšením). HDMI vám môže ponúknuť jednoduchú prevádzku vašich zariadení, a to pomocou stlačenia jedného tlačidla, keď tieto zariadenia majú HDMI s CEC.

Zariadenie pripojené k TV prostredníctvom rozhrania HDMI dokáže len vysielať zvukové a video signály do vášho TV. Zariadenie nedokáže prijímať alebo zaznamenávať zvuk a video z vášho TV.

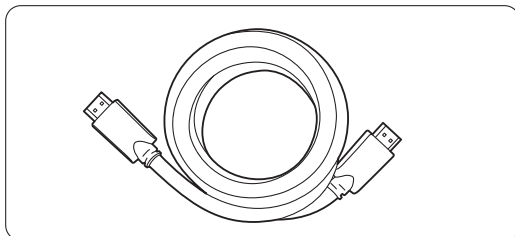

Kábel HDMI (max. 5 m)

Tip

V prípade, že má vaše zariadenie len pripojenie DVI, použite adaptér HDMI/DVI. Na dokončenie tohto pripojenia sa vyžaduje dodatočný zvukový kábel.

Poznámka

HDMI podporuje HDCP (High-bandwidth Digital Contents Protection). HDCP je signál zabráňujúci v kopírovaní, ktorý sa dodáva s HD obsahom (disk DVD alebo disk Blu-ray).

7.2.2 HDMI s CEC (ak je dostupné)

HDMI s Consumer Electronics Control (CEC) dopĺňa bežné výhody HDMI. Ponúka jednoduchú obsluhu TV a pripojených zariadení. Tieto zariadenia tiež musia byť vybavené HDMI s CEC.

- 1** Stlačte tlačidlo **Menu** na diaľkovom ovládaní, vyberte položky **Ponuka TV > Inštalácia > Predvolby** a stlačením pravého navigačného tlačidla vstúpíte do zoznamu.
- 2** Stlačte navigačné tlačidlo nahor alebo nadol, aby ste vybrali **HDMI-control**.
- 3** Na zadanie stlačte pravé navigačné tlačidlo.
- 4** Vyberte položku **Zap.**, aby ste aktivovali HDMI s CEC.

Poznámka

HDMI s CEC nemusí fungovať so zariadeniami iných značiek.

Jednodotykové prehrávanie

Vložte disk DVD, aby ste ho sledovali a váš TV sa zapne z pohotovostného režimu a automaticky zobrazí DVD program, keď začnete prehrávať disk.

- 1** Na zariadení stlačte tlačidlo **Play ▶**.
TV sa zapne z pohotovostného režimu.

Pohotovostný režim systému

Vypne všetky zariadenia pomocou diaľkového ovládača TV.

- 1** Na niekoľko sekúnd zatlačte tlačidlo **Power** na diaľkovom ovládači.
Všetky zariadenia sa prepnú do pohotovostného režimu.

7.2.3 YPbPr - Vyššia kvalita ★★★★★

Použite pripojenia Component Video YPbPr spolu s minikonektormi Audio L/R. Pri pripájaní zosúladte farby káblov.

YPbPr dokáže zvládnuť HD TV signály.

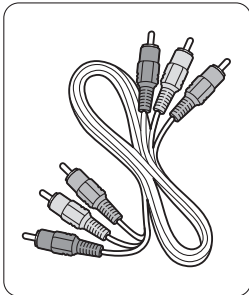

Komponentové video
Kábel YPbPr
- červený, zelený,
modrý

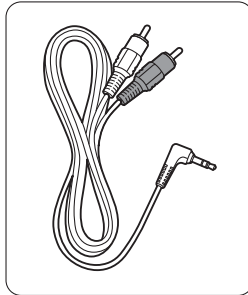

Audio L/R na
stereofónny zvuk
kábel s
minikonektorom

7.2.5 S-Video - Dobrá kvalita ★★

Použite kábel S-Video spolu s káblom Audio L/R (Cinch). Pri pripájaní zosúladte farby káblov.

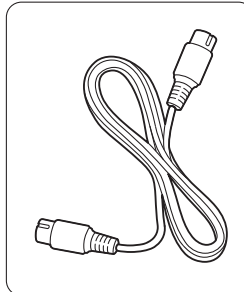

Kábel S-Video

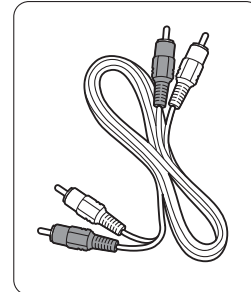

Kábel Audio L/R
- červený, biely

7.2.6 Video - Základná kvalita ★

Použite kábel Video (Cinch) spolu s káblom Audio L/R (Cinch). Pri pripájaní zosúladte farby káblov

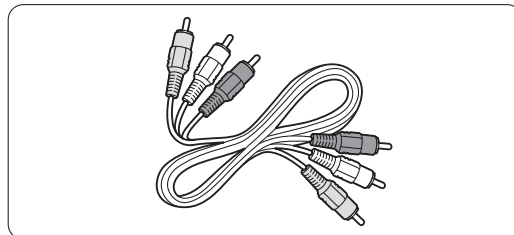

Kombinované video - žltý kábel a kábel Audio L/R
- červený, biely

7.2.4 Scart - Dobrá kvalita ★★★

Jeden kábel kombinuje signály obrazu a zvuku. Konektory Scart dokážu zvládnuť RGB video, ale nedokážu zvládnuť signály HD TV.

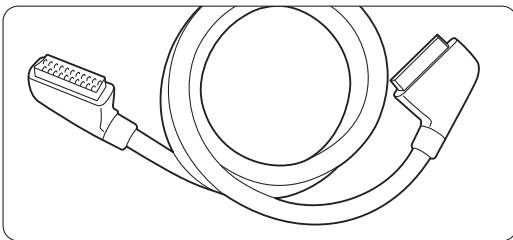

Kábel Scart

7.2.7 Zobrazenie synchronizovaného výstupu zvuku

Aby ste dosiahli najlepšiu zhodu obrazu a nahovoreného zvuku na obrazovke, pripojte systém domáceho kina k výstupom Audio Out L/R alebo Digital Audio.

Pozrite si schémy **7.3.4** a **7.3.8**.

Nepripájajte zvukový signál DVD prehrávača, digitálneho prijímača alebo iného audio/video zariadenia priamo k systému domáceho kina.

7.3 Pripojenie vašich zariadení

Pripojenia zobrazené v tejto časti predstavujú odporúčania pre najpoužívanejšie prípady. Môžu byť tiež možné iné riešenia.

7.3.1 DVD prehrávač

Použite kábel Scart na pripojenie zariadenia k vstupu EXT1 na zadnej strane TV.

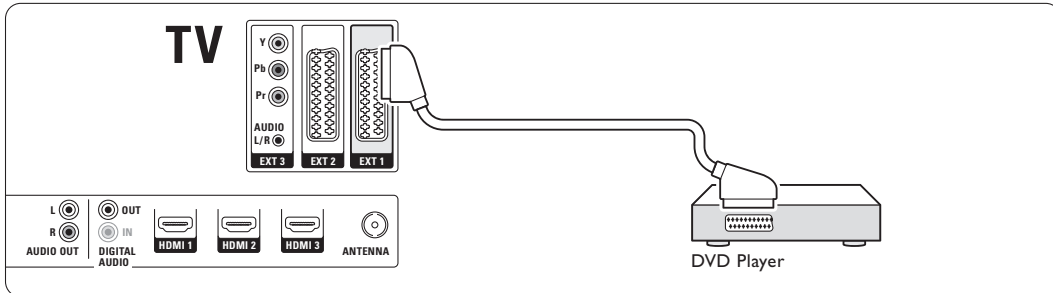

7.3.2 DVD rekordér alebo digitálny prijímač

Použite kábel Scart a 2 anténne káble.

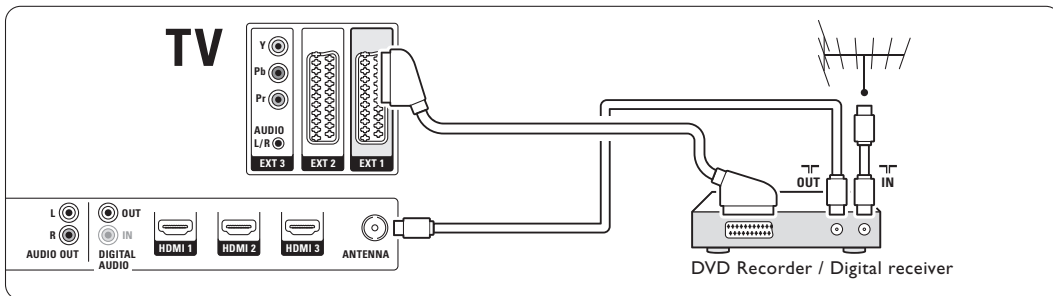

7.3.3 DVD rekordér a digitálny prijímač

Použite 3 káble Scart a 3 anténne káble.

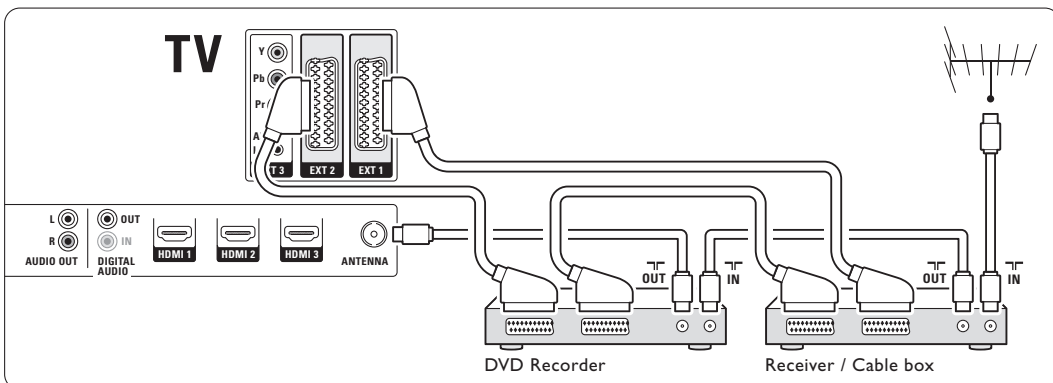

7.3.4 DVD rekordér a systém domáceho kina

Použite kábel Scart, 2 anténne káble a 1 kábel zvuku (Cinch).

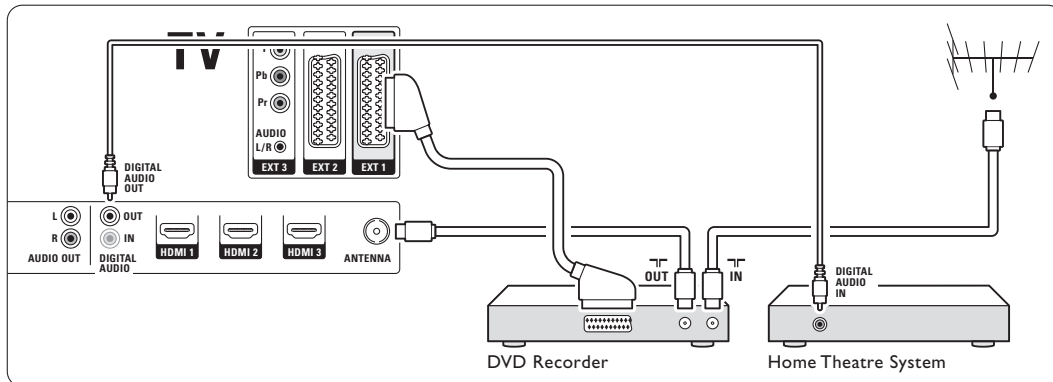

7.3.5 DVD rekordér a DVD systém domáceho kina

Použite 2 káble Scart, 2 anténne káble a 1 kábel zvuku (Cinch).

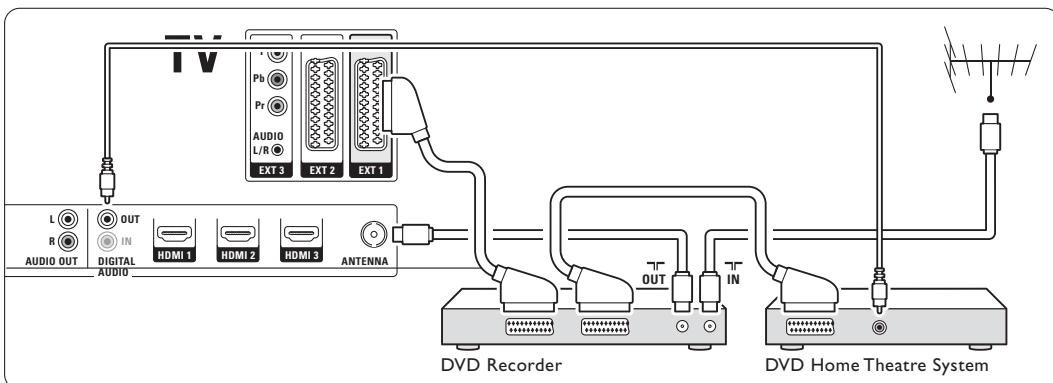

7.3.6 Satelitný prijímač

Použite kábel Scart a 2 anténne káble.

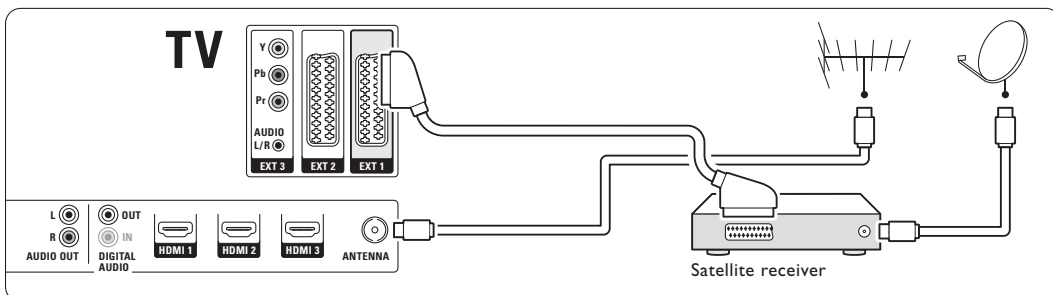

7.3.7 Digitálny prijímač s HD/satelitný prijímač s HD

Použite kábel HDMI a 2 anténne káble.

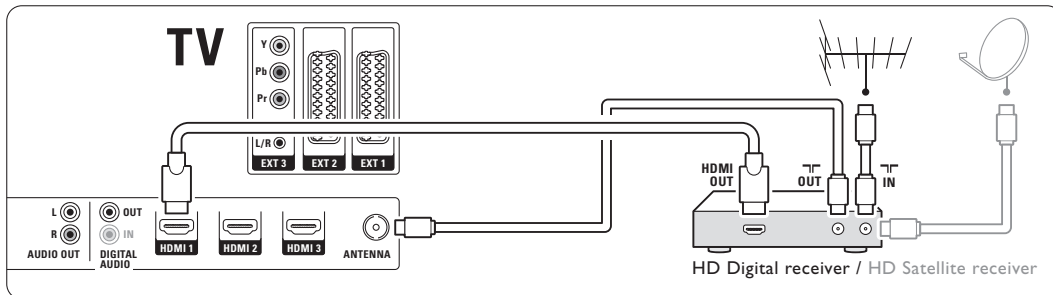

7.3.8 DVD-R, systém domáceho kina a digitálny prijímač

Použite 3 káble Scart, 3 anténne káble a 1 kábel zvuku (Cinch).

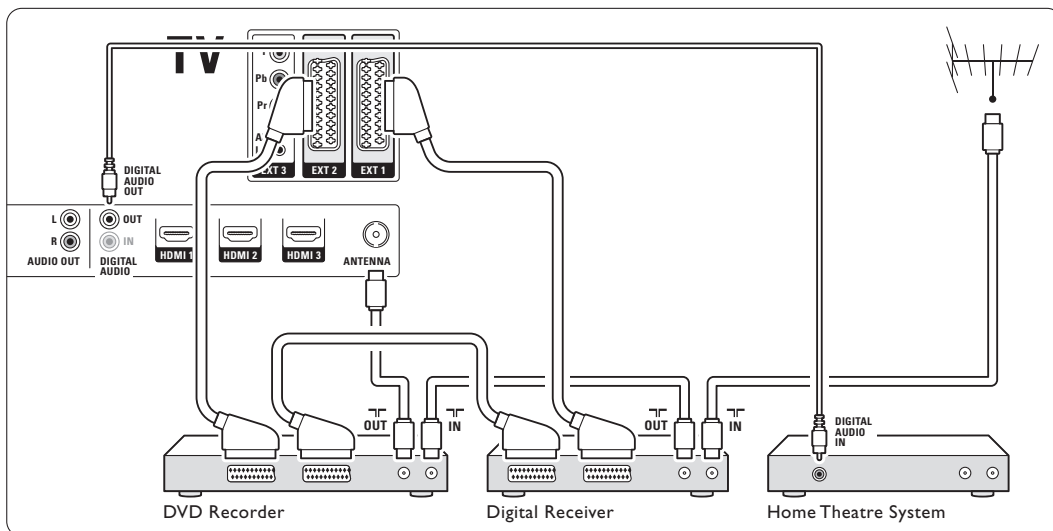

7.3.9 Prehrávač diskov Blu-ray

Použite kábel HDMI.

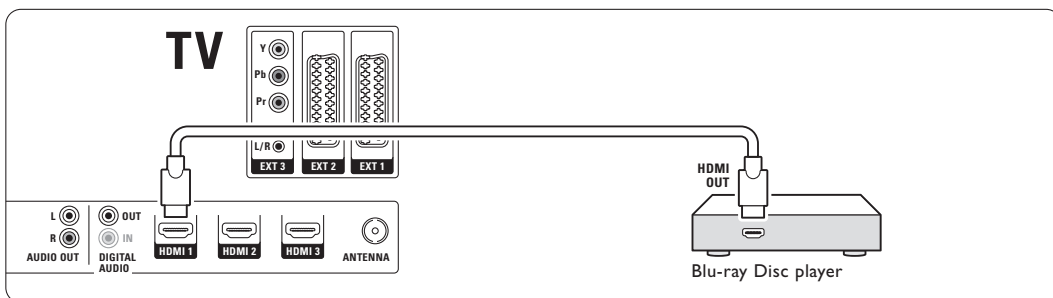

SLOVENSKY

7.3.10 Herná konzola

Najpraktickejšie pripojenie hernej konzoly je na bočnej strane TV. Kvalitnejšie pripojenia sú na zadnej strane TV.

Pripojené na bočnej strane TV

Použite konektory Video a Audio L/R (Cinch).

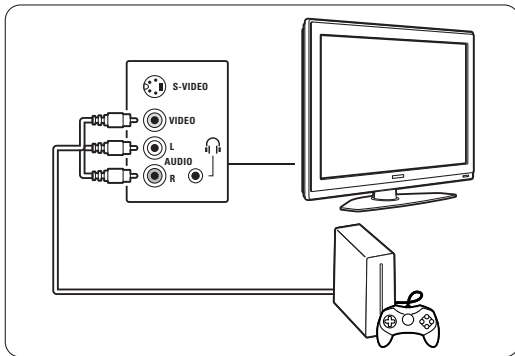

Pripojené na zadnej strane TV

Na dosiahnutie kvality s vysokým rozlíšením použite vstup HDMI alebo YPbPr (EXT3).

7.3.11 Videokamera

Najpraktickejšie pripojenie videokamery je na bočnej strane TV. Kvalitnejšie pripojenia sú na zadnej strane TV.

Pripojené na bočnej strane TV

Použite konektory Video a Audio L/R (Cinch) alebo použite konektory S-Video a Audio L/R.

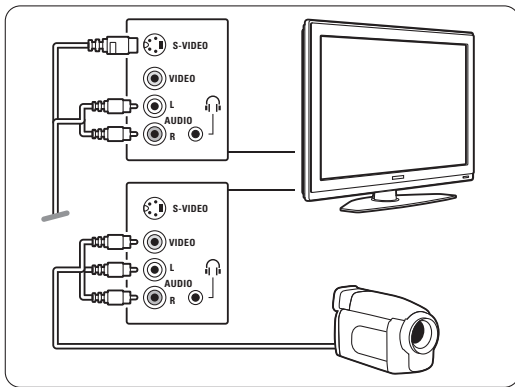

Pripojené na zadnej strane TV

Na dosiahnutie kvality s vysokým rozlíšením použite vstup HDMI alebo YPbPr (EXT3).

7.3.12 Osobný počítač

Najlepšie pripojenie pre PC je na zadnej strane TV. Praktickejšie pripojenie, ale len pre zobrazovanie fotografií a filmov z vášho PC, je pripojenie na bočnej strane TV.

⚠ Upozornenie

Pred pripojením PC nastavte obnovovaciu frekvenciu monitora počítača na 60 Hz.

Pripojené na zadnej strane TV

Použite DVI pripojenie vášho PC na pripojenie k HDMI pripojeniu na TV. Použite kábel HDMI do DVI alebo adaptér HDMI do DVI.

Pre zvuk pridajte zvukový kábel so stereofónnym minikonektorom. Pripojte stereofónny minikonektor ku konektoru **EXT3** na TV.

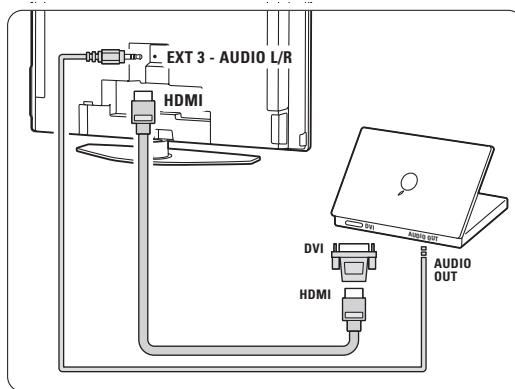

V menu Pripojenie nasmerujte toto pripojenie **EXT3** k používanému konektoru HDMI. Pozrite si časť **7.4 Konfigurácia pripojení**.

Pripojené na bočnej strane TV

Ak váš PC nemá pripojenie cez DVI, použite konektory S-Video a Audio L/R (cinch) na bočnej strane TV. Toto pripojenie je vhodné len pre aplikácie, ako napríklad Windows Media Center alebo podobné.

⚡ Tip

Zmeňte formát obrazu TV na možnosť **Nezmenšený** v položke Formát obrazu, aby sa dosiahla maximálna ostrosť obrazu. Pozrite si časť **5.3.4 Formát širokouhlého obrazu**.

Podporované rozlíšenia PC monitora nájdete v časti **8 Technické údaje**.

7.4 Konfigurácia pripojení

Po pripojení všetkých zariadení potrebuje TV zistiť, aké pripojenia ste vykonali a ktoré zariadenie je pripojené ku ktorému konektoru.

7.4.1 Vstup Digital Audio In (ak je dostupné)

Ak používate pripojenie vstupu Digital Audio In, priradte toto pripojenie v menu k zariadeniu, z ktorého vychádza zvuk.

- 1 Stlačte tlačidlo **Menu** na diaľkovom ovládači a vyberte položky TV menu > Inštalácia > Pripojenie > **Digital Audio In**.
- 2 Stlačením navigačné tlačidlo vpravo vstúpite do zoznamu.
- 3 Stlačením navigačné tlačidlo nahor alebo nadol vyberte konektor používaný zariadením.

Pripojenie	DIGITALAUDIO IN
...	Žiadny
EXT 3	EXT 1
HDMI 1	EXT 2
HDMI 2	EXT 3
HDMI 3	HDMI 1
Strana	HDMI 2
AUDIO IN L/R	HDMI 3
DIGITALAUDIO IN	Strana

7.4.2 Vstup Audio In L/R

Ak používate pripojenie vstupu Audio In L/R, priradte toto pripojenie v menu k zariadeniu, z ktorého vychádza zvuk.

- 1 Stlačte tlačidlo **Menu** na diaľkovom ovládači a vyberte položky TV menu > Inštalácia > Pripojenie > **Audio In L/R**.
- 2 Stlačením navigačné tlačidlo vpravo vstúpite do zoznamu.
- 3 Stlačením navigačné tlačidlo nahor alebo nadol vyberte konektor používaný zariadením.

Pripojenie	AUDIO IN L/R
...	Žiadny
EXT 3	EXT 3
HDMI 1	HDMI 1
HDMI 2	HDMI 2
HDMI 3	HDMI 3
Strana	
AUDIO IN L/R	

7.4.3 Pomenovanie vašich zariadení

Pomenujte pripojené zariadenia na zabezpečenie jednoduchého výberu a najlepšieho naťahovania so signálom.

Ku konektoru, ktorý používate pre dané zariadenie, priradte typ zariadenia (DVD, videorekordér VCR, hra ...).

- 1 Stlačte tlačidlo **Menu** na diaľkovom ovládači a vyberte položky TV menu > Inštalácia > Pripojenie > **EXT1**.
- 2 Stlačením navigačné tlačidlo vpravo vstúpite do zoznamu.
- 3 Stlačením navigačné tlačidlo nahor alebo nadol vyberte typ zariadenia.
- 4 Stlačením tlačidla **Menu** opustíte menu.

Pripojenie	EXT 1
EXT 1	Žiadny
EXT 2	DVD
EXT 3	Blu-ray
HDMI 1	HHDD/DVDR
HDMI 2	HD rec.
HDMI 3	Hra
Strana	VCR
...	...

7.4.4 Kanály dekodéra

Dekodéry, ktoré dekodujú kanál antény, sú pripojené ku konektorom **EXT1** alebo **EXT2** (Scart). Musíte priradiť TV kanál ako kanál, ktorý sa bude dekodovať. Potom priradte pripojenie, kde je dekodér pripojený.

- 1 Stlačte tlačidlo **Menu** na diaľkovom ovládači a vyberte položky TV menu > Inštalácia > Dekodér > **Kanál**.
- 2 Stlačením navigačné tlačidlo vpravo vstúpite do zoznamu.
- 3 Stlačením navigačné tlačidlo nahor alebo nadol vyberte kanál na dekodovanie.
- 4 Stlačte navigačné tlačidlo vľavo a prejdite späť, aby ste vybrali položku **Stav**.
- 5 Stlačením navigačné tlačidlo nahor alebo nadol vyberte konektor, ktorý používa dekodér.
- 6 Stlačením tlačidla **Menu** opustíte menu.

7.5 Príprava na digitálne služby

Zakódované digitálne TV kanály sa dajú dekódovať pomocou modulu Conditional Access (CAM), ktorý vám poskytne poskytovateľ služby digitálnej TV. Modul CAM môže aktivovať viacero služieb, a to v závislosti od vami zvoleného poskytovateľa (napr. platená TV).

Ďalšie informácie a podmienky získate u vášho poskytovateľa služby digitálnej TV.

7.5.1 Zapojenie modulu Conditional Access - CAM

! Varovanie

Pred zapojením modulu CAM vypnite svoj TV. Pozrite sa na modul CAM, aby ste zistili správny smer vloženia. Nesprávne zapojenie modulu môže poškodiť modul CAM a váš TV.

- 1** Opatrne zapojte modul CAM do zásuvky **Common interface** na zadnej strane TV, až kým sa úplne nezasunie.
- 2** Modul CAM nechajte neustále zasunutý v zásuvke Common interface.

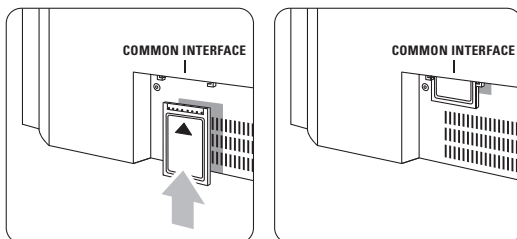

Aktivácia modulu CAM môže trvať aj niekoľko minút. Odpojením modulu CAM sa služba digitálnej TV deaktivuje.

7.5.2 Menu Common interface

Z tohto menu máte prístup k nainštalovanej službe modulu CAM. Aplikácie a ich fungovanie, obsah a správy na obrazovke pochádzajú od poskytovateľa služby modulu CAM.

- 1** Stlačte tlačidlo **Menu** na diaľkovom ovládači a vyberte položky TV menu > Funkcie > **Common interface**.

Táto možnosť menu je dostupná v prípade, že je zapojený modul CAM a nadviazal kontakt s poskytovateľom.

8 Technické údaje

Obraz/displej

- Typ displeja: LCD W-UXGA s plným HD
- Rozlíšenie obrazovky: 1920 x 1080 pixelov
- Zdokonalenie obrazu Perfect Pixel HD
- Spracovanie 1080p 24/25/30/50/60 Hz
- 100 Hz Clear LCD

Podporované rozlíšenia obrazovky

- Formáty počítača (vstup HDMI/DVI)

Rozlíšenie	Obnovovacia frekvencia
640 x 480	60 Hz
800 x 600	60 Hz
1024 x 768	60 Hz
1280 x 768	60 Hz
1360 x 768	60 Hz
1920 x 1080i	60 Hz
1920 x 1080p	60 Hz
- Formáty videa

Rozlíšenie	Obnovovacia frekvencia
480i	60 Hz
480p	60 Hz
576i	50 Hz
576p	50 Hz
720p	50 Hz, 60 Hz
1080i	50 Hz, 60 Hz
1080p	24 Hz, 25 Hz, 30 Hz
1080p	50 Hz, 60 Hz

Tuner/prijem/vysielanie

- Anténny vstup: 75-ohmový koaxiálny (IEC75)
- TV systém: DVD COFDM 2K/8K
- Prehrávanie videa: NTSC, SECAM, PAL
- DVD: terestriálne DVB
(pozrite si zvolené krajiny na typovom štítku TV)

Rozmery a hmotnosti (približne)

Model TV	37-42-47PFL9732D/10		
	37"	42"	47"
- šírka	950	1060	1170 mm
- výška	612	675	736 mm
- hĺbka	125	125	125 mm
- hmotnosť	25,5	29	35 kg
TV + stojan			
- šírka	950	1060	1170 mm
- výška	677	740	801 mm
- hĺbka	184	256	297 mm
- hmotnosť	29	32	40 kg

Zvuk

- Systém zvuku:
 - Virtual Dolby Digital
 - BBE

Multimédiá

- Pripojenie: USB, čítačky kariet
- Formáty prehrávania: MP3, LPCM, prezentácia (.alb), JPEG, Compact flash I & II, Memory stick, Memory stick PRO, SD Card/Mini SD card, Smart media, Micro Drive, Multi Media Card.

Dialkový ovládač

- Typ: RC4422
- Batérie: 2 typu R6 veľkosti AA

Možnosti pripojenia

- EXT1 (Scart): Audio L/R, vstup/výstup CVBS, RGB
- EXT2 (Scart): Audio L/R, vstup/výstup CVBS, RGB, vstup/výstup S-video
- EXT3: Y Pb Pr, vstup Audio L/R (minikonektor)
- HDMI 1 In
- HDMI 2 In
- HDMI 3 In
- HDMI-control 1.3a
- Výstup Analog Audio L/R out - synchronizovaný displej
- Vstup Digital Audio in (koaxiálny-Cinch-S/PDIF) (ak je dostupné)
- Výstup Digital Audio out (koaxiálny-Cinch-S/PDIF) - synchronizovaný displej
- Bočná strana: vstup Audio L/R in, vstup Video (CVBS) in, S-Video
Výstup slúchadiel (stereofónny minikonektor), USB, čítačky kariet

Napájanie

- Sieťové napájanie: AC 220-240 V (±10%)
- Príkion pri napájaní a pohotovostnom režime:
Pozrite si technické údaje na lokalite www.philips.com
- Teplota v okolí: 5°C - 35°C

Technické údaje podliehajú zmenám bez predchádzajúceho upozornenia. Ďalšie podrobnosti o technických údajoch nájdete na lokalite www.philips.com/support.

9 Riešenie problémov

Televízor a diaľkové ovládanie

TV sa nedá zapnúť

- Skontrolujte pripojenie sieťového kábla.
- Skontrolujte, či sa nevybili alebo nevytiekli batérie diaľkového ovládača. Skontrolujte ich správne umiestnenie pólov + / -.
TV môžete zapnúť pomocou tlačidiel na TV.
- Odpojte sieťový kábel, počkajte jednu minútu a opätovne ho pripojte.

TV nereaguje na diaľkový ovládač.

- Skontrolujte, či nie sú vybité alebo netečú batérie v diaľkovom ovládači. Skontrolujte ich správne umiestnenie pólov + / -.
- Vyčistite šošovku snímača diaľkového ovládača a TV.
- Pomocou bočných ovládacích tlačidiel môžete meniť niektoré základné nastavenia obrazu a zvuku.

- 1 Stlačením tlačidla hlasitosti **Volume** – a + upravíte úroveň hlasitosti.
- 2 Stlačením tlačidla **Program/Channel** – a + prechádzajte cez kanály označené ako obľúbené.
- 3 Stlačením tlačidla **Menu** zobrazíte hlavné menu. Stlačením tlačidla hlasitosti **Volume** – a + a **Program/Channel** – a + môžete upravovať položky v menu obrazu a zvuku.

Bliká červená kontrolka na TV

- Odpojte sieťový kábel na pol minúty a znova ho zapojte. Skontrolujte, či je dostatočný priestor na vetranie. Počkajte, kým sa TV neschladí. Keď sa TV nerešartuje do pohotovostného režimu a znova sa vyskytne blikanie, zavolajte do nášho strediska podpory zákazníkov.

Zabudli ste svoj kód na odomknutie rodičovskej zámky

- Pozrite si časť **5.8.3 Zadanie kódu/zmena kódu**.

Nesprávny jazyk v TV menu?

Jazyk zmeníte podľa týchto krokov.

- 1 Stlaďte tlačidlo **Menu** na diaľkovom ovládači.
- 2 Stlaďte navigačné tlačidlo vpravo.
- 3 Pomocou navigačného tlačidla nadol označte tretí riadok.
- 4 Trikrát stlaďte navigačné tlačidlo vpravo.
- 5 Stlačením navigačného tlačidla nahor alebo nadol vyberte svoj jazyk.

- 6 Stlaďte tlačidlo **OK**.

- 7 Stlačením tlačidla **Menu** opustíte menu.

TV kanály

Zmizli niektoré TV kanály

- Skontrolujte, či je zvolený správny zoznam kanálov.
- Možno sa kanál odinštaloval v menu **Preskúpiť**.

Počas inštalácie sa nenašli žiadne digitálne kanály

- Skontrolujte, či TV podporuje DVB-T vo vašej krajine. Na typovom štítku TV si pozrite zoznam krajín.

Obraz

Modrá kontrolka svieti, ale nezobrazuje sa obraz

- Skontrolujte, či je správne pripojená anténa.
- Skontrolujte, či je zvolené správne zariadenie.

Zvuk je zapnutý, ale nezobrazuje sa obraz

- Skontrolujte nastavenie kontrastu alebo jasu v menu.

TV obraz je nízkej kvality

- Skontrolujte, či je správne pripojená anténa.
- Reprodukory, neuzemnené zvukové zariadenia, neónové svetlá, vysoké budovy alebo kopce môžu mať vplyv na kvalitu obrazu. Pokúste sa zlepšiť obraz tak, že zmeníte smerovanie antény alebo umiestnite zariadenia ďalej od TV.
- Skontrolujte, či je v menu **Ručná inštalácia** zvolený správny systém TV.
- Ak je slabý signál len pri určitom kanály, vyskúšajte tento kanál doladiť v menu **Jemné ladenie**. Pozrite si časť **6.2.3**.

Obraz má nekvalitnú farbu

- Skontrolujte nastavenia farieb v menu **Obraz**. Vyberte ktorékoľvek z nastavení obnovenie štandardného nastavenia v menu **Obnovenie štandard. nastavenia**. Pozrite si časť **5.3.2**.
- Skontrolujte pripojenia a káble pripojených zariadení.

TV si nezapamätal moje nastavenia, keď som ho opätovne zapojil

- Skontrolujte, či je TV nastavený na možnosť **Doma** v položkách TV menu > Inštalácia > Predvoľby > menu **Umiestnenie**.

Obraz sa nezmesť na obrazovku, pretože je veľmi veľký alebo malý

- V menu Formát obrazu vyberte vhodnejší formát obrazu. Pozrite si časť **5.3.4 Formát širokouhlého obrazu**.
- Pomenujte vaše pripojené zariadenie v menu Pripojenie, aby ste získali najlepšiu manipuláciu so signálom. Pozrite si časť **7.4.3 Pomenovanie vašich zariadení**.

Umiestnenie obrazu na obrazovke nie je správne

- Niektoré signály obrazu z niektorých zariadení sa správne nezmesť na obrazovku. Pomocou navigačných tlačidiel vľavo, vpravo alebo nahor, nadol na diaľkovom ovládači môžete posunúť obraz. Skontrolujte výstup signálu zariadenia.

Zvuk**Zobrazuje sa obraz, ale nejde zvuk**

- Skontrolujte, či zvuk nie je nastavený na 0.
- Skontrolujte, či zvuk nebol stíšený tlačidlom .
- Skontrolujte správne pripojenie všetkých káblov.
- Ak sa nezaznamená žiadny signál zvuku, TV zvuk automaticky vypne.
Toto predstavuje správne fungovanie a nenaznačuje to zlyhanie.

Zvuk je nekvalitný

- Skontrolujte, či je zvuk nastavený na možnosť Stereo.
- Skontrolujte nastavenia ekvalizéra.
- Vyberte akékoľvek z nastavení obnovenia štandardných nastavení v menu **Obnovenie štandard. nastavenia**. Pozrite si časť **5.3.2**.

Zvuk vychádza len z jedného reproduktora

- Skontrolujte, či Stereo vyváženie nie je nastavené extrémne doľava alebo doprava.

Pripojenie HDMI**Problémy so zariadeniami pripojenými prostredníctvom HDMI**

- Pri postupe HDMI - HDCP môže niekoľko sekúnd trvať, kým TV zobrazí obraz zo zariadenia.
- Ak TV nerozpozna zariadenie a obrazovka nezobrazí žiadny obraz, vyskúšajte prepnúť z jedného zariadenia na druhé a znovu naspäť, aby ste reštartovali postup HDCP.
- Ak sa neustále vyskytuje prerušovanie zvuku, pozrite si používateľskú príručku, aby ste si overili nastavenie výstupu. Ak to nepomôže, pripojte

• dodatočný zvukový kábel.

- Ak sa použije adaptér HDMI do DVI, overte, či je zapojené dodatočné zvukové pripojenie na dokončenie pripojenia DVI.

Pripojenie USB**TV nezobrazuje komponent zariadenia USB**

- Nastavte zariadenie (fotoaparát), aby bolo v súlade s „triedou veľkokapacitného zariadenia“.
- USB zariadenie môže potrebovať špecifický softvér ovládača. Naneštatie sa tento softvér nedá nahráť do vášho TV.

Nevidím svoje súbory v menu Multimédia.

- Nepodporujú sa všetky zvukové a obrazové súbory. Pozrite si časť **8 Technické údaje**.

Zvukové a obrazové súbory sa plynulo neprehrávajú

- Výkon prenosu zariadenia USB obmedzuje prenosovú rýchlosť.

Osobný počítač**Zobrazenie PC na mojom TV nie je stabilné alebo nie je synchronizované**

- Skontrolujte, či ste na PC vybrali správny režim rozlíšenia. Pozrite si časť **8 Technické údaje**.

Ak sa váš problém nevyriešil

Vypnite svoj TV a znova ho zapnite. Ak sa problém nevyriešil, zavolajte do strediska podpory zákazníkov alebo konzultujte našu webovú stránku na lokalite www.philips.com/support.

Pozrite si telefónne čísla strediska podpory zákazníkov na poslednej strane tejto používateľskej príručky.

Pred zavolaním si, prosím, pripravte číslo modelu TV a produktu.

Tieto čísla môžete nájsť na štítku na balení alebo na typovom štítku na zadnej a spodnej strane vášho TV.

⚠ Varovanie

Nikdy sa nepokúšajte opraviť televízor sami.

I0 Register

100 Hz ClearLCD 17

A

Active Control 17
Aktualizácia softvéru 28
Ambilight
 farba 19
 menu/nastavenie 19
 režimy 11
 s TV v pohotovostnom režime 20
 zvýraznenie farieb 19
Analóg
 ručná inštalácia 32
 TV kanály 31
Anténa
 kábel 7
 pripojenie 7
 so zariadeniami 34
Asistent nastavenia 16
Automat. surround 19
Automatická inštalácia 29
Automatické vypnutie 24
Automatické vyrovnávanie hlasitosti 19
Automatický formát 18

B

Batérie 3,7
Bezpečnostná zásuvka
 Kensington 5
Bezpečnosť 3
Biely bod 17
Blu-ray 34,35,39

C

Common interface (CAM)
 menu 42
 zásuvka 34,42

Č

Časovače 24
Časová zóna 31
Časový spínač 24
Čistenie obrazovky 3

D

Dekodér
 kanál 41
Delta hlasitosť 19

Diaľkový ovládač
 batérie 7
 prehľad 12
Digitálny
 jazyk titulkov 25
 jazyk zvuku 18
 prijímač 35
 testovací príjem 33
 textové služby 21
 vstup audio out 34
 prijímač s HD 39

Doma
 umiestnenie 44
Dual I/II 19
Dual screen 12
DVB-T 5
DVD
 prehrávač 37
 prehrávanie 9
 pripojenie 37
 rekordér 37
Dynamický kontr. 17

E

Ekvalizér 18
Elektronický sprievodca programom 23
Externé 1,2,3 (EXT) 34

F

Farba
 menu 17
 tlačidlá 4,12
Farebný tón 17
Formát širokouhlého obrazu 18
Formáty videa 43
Fotoaparát (fotografie) 40

H

HDCP 35
HDMI
 control 35
 pripojenie 34
HD Natural Motion 17
Herná konzola 40
Hlasitosť
 menu 18
 tlačidlo 12
Hodiny 16
Hudba 27

I

Inštalácia
 aktualizácia 33
 automatická 31
 manuálna 32
 menu 31

J

Jas 17
 Ambilight 19
Jazyk
 menu 31
 titulky 25
 zvuk 19
Jemné ladenie 32

K

Kanál
 inštalácia 32
 predchádzajúci 12
 preskupenie 32
 správa 33
 uloženie/inštalácia 32
 uzamknutie 21
 zoznam obľúbených 22
 zoznam Všetky kanály 22

Kábel

HDMI 35
S-Video 36
Scart 35
Video 36
YPbPr 35
Kontrast 17
Kód 24
Krajina
 výber 31

M

menu Rýchly prístup 16
menu TV nastavenie 16
Modul CA 34,42
Mono 19

N

Napájanie 8

O

Obnovenie štandard. nastavenia 16
Obraz
 formát 17
 menu 17

Odtieň 17
 Osobná farba
 Vlastný zámok 24
 Osobné sfarbenie 17
 Osobný počítač
 pripojenie 40
 rozlíšenia obrazovky 43
 Ostrosť 17

P

Photo viewer 26
 Perfect Pixel HD 17
 Pohotovostný režim 24
 Pomenovanie zariadení 41
 Premenovať 32
 Preskupenie kanálov 32
 Pripojenie
 najlepšie 35
 prehľad 34
 nastavenie 35,40
 Pripojenie Scart 35

R

Recyklácia 3
 Redukcia MPEG artefaktov 17
 Redukcia šumu 17
 Rekordér 37
 Riešenie problémov 44
 Rodičovská zámka 24
 Rozhlasová stanica 28
 Rozšírený obraz 18

S

Satelitný prijímač 38
 Senzor osvetlenia 17
 Sieťový kábel 8
 Slúchadlá
 hlasitosť 19
 pripojenie 4, 34
 Starostlivosť o obrazovku 3
 Statické obrazy 3
 Stereo 19
 Stereo vyváženie
 Ambilight 19
 zvuk 18
 Super zoom 18
 Systém domáceho kina 38

T

Tabuľka stránok T.O.P 20
 Technické údaje 43
 Teletext 20
 digitálny 21
 dual screen 20
 menu 21

 strana 20
 teletext 2.5 21
 Titulky 25
 Tlačidlo Menu 13
 Tlačidlo OK 12
 Tlačidlo stíšenia 12
 Tlačidlo(á)
 farba 12
 na diaľkovom ovládači 4, 12
 na TV 4

U

Umiestnenie 44
 Umiestnenie TV 5
 USB
 konektor 34
 zariadenie 26
 zobrazovanie fotografií 26

Ú

Úroveň čiernej 17

V

VCR
 pripojenie 37
 Videokamera 40
 Videokábel 36
 Vyhľadať
 kanály 32
 teletextové stránky 21
 Výber programu nahor/nadol 12
 Výrobné nastavenia 33

Y

YPbPr 35

Z

Zadanie kódu 24
 Zapnutie 8
 Zariadenie
 pomenovanie 41
 pozeranie 9
 pripojenie 35
 Zhoršený sluch 31
 Zmena kódu 24
 Znovuzoradenie 30
 Zoznam obľúbených kanálov 22
 Zvuk
 menu 18
 surround režim 19
 Zvýšenie sýtosti farieb 17

