

Register your product and get support at
www.philips.com/welcome

IT Manuale utente

PHILIPS

Sommario

1	Avviso	2	Passaggio 1: Selezionare un programma	22
2	Importante	4	Passaggio 2: Selezionare il tipo di ingresso	22
3	Panoramica del televisore	7	Passaggio: 3 Selezionare il sistema	22
	Comandi laterali	7	Passaggio: 4 Selezionare la frequenza	22
	Menu Guest	7	Passaggio 5: Personalizzazione dei canali TV	22
	Accesso al menu Guest con il telecomando configurazione PBS	7	Passaggio 6: Selezionare un anello di canali	23
	Accesso al menu Guest con il telecomando di configurazione PBS	8		
4	Accesso e utilizzo del menu di configurazione	9	8 Clonazione dei dati e aggiornamento del software	25
	Selezione della lingua	10	Clonazione dei dati	25
	Selezione del paese	10	Download del software	26
	Impostazione del tipo di comunicazione	10	9 Settore sanitario	27
	Impostazione del numero di canali	11	10 Collegamento dei dispositivi	28
	Installazione automatica, installazione dei programmi e configurazione	11	Connettori posteriori	28
	Clonazione/aggiornamento e settore sanitario	11	Connettori laterali	29
	Impostazione dell'orologio	11	Utilizzo di un modulo CAM (Conditional Access Module)	30
5	Configurazione delle impostazioni avanzate	13	Utilizzare un lucchetto di sicurezza Kensington	30
	Configurazione delle impostazioni all'accensione	13	11 Informazioni sul prodotto	31
	Configurazione delle impostazioni delle immagini	16	Risoluzioni di visualizzazione supportate	31
	Configurazione delle impostazioni dell'audio	16	Multimediale	31
	Configurazione delle impostazioni di sicurezza	17	Sintonizzatore/Ricezione/Trasmissione	31
	Configurazione delle opzioni di controllo	18	Alimentazione	31
	Selezione dell'opzione di risparmio energetico.	19	Alimentazione	31
6	Installazione automatica dei canali	21	12 Risoluzione dei problemi	32
7	Installazione manuale dei canali	22	Problemi di accensione e spegnimento del televisore	32
			Impossibile accedere al menu di configurazione PSB	32
			Problemi relativi alle immagini	32
			Problemi relativi all'audio	33
			Problemi relativi alla comunicazione	33
			Il telecomando Guest non funziona	33
			Altri problemi	33
			Contatti	33
			13 Indice	34

1 Avviso

2009 © Koninklijke Philips Electronics N.V. Tutti i diritti riservati.

Le specifiche sono soggette a modifica senza preavviso. I marchi sono di proprietà di Koninklijke Philips Electronics N.V o dei rispettivi detentori. Philips si riserva il diritto di modificare i prodotti senza l'obbligo di implementare tali modifiche anche nelle versioni precedenti.

Le informazioni contenute nel presente manuale sono da ritenersi adeguate per l'utilizzo consentito dell'impianto. Se il prodotto, o singoli moduli e procedure, vengono utilizzati per scopi diversi da quelli specificati in questo manuale, è necessario richiedere conferma della validità e dell'adeguatezza delle informazioni qui riportate. Philips garantisce che il materiale non viola alcun brevetto statunitense. Non vengono concesse ulteriori garanzie esplicite o implicite.

Garanzia

- Rischio di lesioni, di danni al televisore o di invalidamento della garanzia! Non tentare di riparare da soli il televisore.
- Utilizzare esclusivamente il televisore e gli accessori consigliati dal produttore.
- Il simbolo di attenzione posto sul retro del televisore indica il rischio di scariche elettriche. Non rimuovere per alcun motivo il pannello posteriore del televisore. Per l'assistenza o le riparazioni, contattare sempre il Centro Assistenza Clienti Philips.



- Eventuali operazioni espressamente vietate in questo manuale e procedure di regolazione o montaggio non consigliate o autorizzate nel presente manuale invalidano la garanzia.

Caratteristiche dei pixel

Gli schermi a cristalli liquidi sono costituiti da un numero elevato di pixel a colori. Nonostante questo schermo vanti una percentuale di pixel funzionanti pari al 99,999% o superiore, i pixel spenti, quelli sempre accesi o difettosi possono comunque apparire sullo schermo. Si tratta di una caratteristica strutturale degli schermi riconosciuta dai più diffusi standard industriali e non di un malfunzionamento.

Software open source

Su questo televisore è installato software di tipo open source. Pertanto Philips offre o rende disponibile, dietro richiesta e a un costo non superiore a quello sostenuto per la distribuzione, una copia completa e leggibile del codice sorgente su un supporto tipicamente utilizzato per la diffusione del software.

Per ottenere il codice sorgente, scrivere a:

Philips Singapore Pte Ltd.
Philips BU Hospitality
Software Development Manager
620A Lorong 1, Toa Payoh
Singapore 319762

Tale offerta è valida per un periodo di 3 anni dalla data di acquisto del presente prodotto.

Conformità ai requisiti EMF

Koninklijke Philips Electronics N.V. produce e commercializza numerosi prodotti per il mercato consumer che, come tutti gli apparecchi elettronici, possono emettere e ricevere segnali elettromagnetici.

Uno dei principali principi aziendali applicati da Philips prevede l'adozione di tutte le misure sanitarie e di sicurezza volte a rendere i propri prodotti conformi a tutte le regolamentazioni e a tutti gli standard EMF applicabili alla data di produzione dell'apparecchio.

In base a tale principio, Philips sviluppa, produce e commercializza prodotti che

non hanno effetti negativi sulla salute. Garantisce pertanto che i propri prodotti, se utilizzati nelle modalità previste, sono da ritenersi sicuri in base ai dati scientifici attualmente disponibili.

Inoltre Philips collabora attivamente all'elaborazione degli standard internazionali EMF e di sicurezza ed è in grado di anticipare evoluzioni future degli stessi e di implementarle nei propri prodotti.

Fusibile di rete (solo Regno Unito)

Questo televisore è dotato di una spina stampata regolarmente approvata.

Nel caso in cui si renda necessario procedere alla sostituzione del fusibile di rete, sostituirlo con un fusibile di valore corrispondente a quello indicato sul connettore (ad esempio 10A).

- 1** Rimuovere il coperchio del fusibile e il fusibile.
- 2** Il nuovo fusibile deve essere conforme alla norma BS 1362 e presentare il marchio di approvazione ASTA. In caso di smarrimento del fusibile, rivolgersi al rivenditore per richiedere il tipo corretto da utilizzare.
- 3** Riposizionare il coperchio del fusibile. Ai fini della conformità con la direttiva EMC, la spina di rete di questo prodotto non deve essere asportata dal cavo di alimentazione.

Copyright



I loghi VESA, FDMI e conformità VESA sono marchi commerciali dell'associazione Video Electronics Standards Association.

® Kensington e Microsaver sono marchi registrati di ACCO World Corporation, la cui registrazione è stata accettata negli Stati Uniti e richiesta in tutti gli altri Paesi del mondo. Tutti gli altri marchi registrati e non registrati sono di proprietà dei rispettivi detentori.

Dichiarazione di conformità

Si dichiara che l'apparecchio televisori a colori (vedere indicazioni sull'etichetta nel retro della televisione) risponde alle prescrizioni dell'art. 2 comma 1 del D.M. 28 agosto 1995 n. 548.

Fatto in Székesfehérvár, il 02 Febbraio 2009

Philips Consumer Lifestyle

Philips Ltd. Assembly Centre Hungary

Székesfehérvár, Holland Fisor 6, Hungary

2 Importante

Leggere bene tutte le istruzioni prima di utilizzare il televisore. La garanzia non copre i danni derivanti dal mancato rispetto delle istruzioni fornite.

Sicurezza

- Rischio di scossa elettrica o di incendio!
 - Non esporre il televisore a pioggia o acqua. Non collocare contenitori di liquidi, ad esempio vasi, accanto al televisore. Nel caso di versamento di liquidi sul o nel televisore, staccare immediatamente la presa di corrente. Per un controllo del televisore prima dell'uso, contattare il centro di assistenza clienti Philips.
 - Non posizionare mai il televisore, il telecomando o le batterie vicino a fiamme esposte o altre fonti di calore, inclusa la luce diretta del sole. Per impedire il propagarsi degli incendi, tenere lontane candele o altre fiamme dal televisore, dal telecomando e dalle batterie.



- Non inserire oggetti nelle fessure di ventilazione o nelle altre aperture del televisore.
- Quando il televisore viene ruotato, verificare che il cavo di alimentazione non sia sottoposto a tensione. La tensione del cavo di alimentazione può allentare le connessioni e provocare archi elettrici.
- Rischio di corto circuito o di incendio!

- Non esporre il telecomando o le batterie a pioggia, acqua o calore eccessivo.
- Evitare di fare forza sulle spine di alimentazione. Le spine di alimentazione non inserite correttamente possono causare archi elettrici o incendi.
- Rischio di lesioni o danni al televisore!
 - Per sollevare e trasportare un televisore che pesa più di 25 kg sono necessarie due persone.
 - Quando la TV viene montata a parete, utilizzare solo il supporto fornito. Fissare bene il supporto al televisore. Collocare il televisore su una superficie piana e liscia in grado di sostenere il peso del televisore e del supporto.
 - Quando il televisore viene montato a parete, utilizzare un supporto in grado di sostenere il peso dell'apparecchio. Fissare il supporto a una parete in grado di sostenere il peso del televisore e del supporto stesso. Koninklijke Philips Electronics N.V. non sarà ritenersi responsabile in caso di danni o lesioni riconducibili a montaggi a parete non corretti.
- Rischio di lesioni per i bambini. Adottare le seguenti precauzioni per prevenire la caduta del televisore e conseguenti lesioni ai bambini:
 - Non posizionare il televisore su una superficie coperta da un panno o altro materiale che possa essere tirato e rimosso.
 - Assicurarsi che non vi siano parti del televisore che sporgono dal bordo della superficie.
 - Non posizionare il televisore su mobili alti (ad esempio, una libreria) prima di fissare il mobile e il televisore alla parete o a un supporto idoneo.

- Informare i bambini sui pericoli legati al fatto di salire sui mobili per raggiungere il televisore.
- Rischio di surriscaldamento! Non installare il televisore in uno spazio ristretto. Lasciare uno spazio di almeno 10 cm intorno al televisore per consentirne la ventilazione. Accertarsi che le aperture di ventilazione del televisore non siano mai coperte da tende o altri oggetti.
- Rischio di danni al televisore! Prima di collegare il televisore alla presa di corrente accertarsi che la tensione di alimentazione corrisponda al valore stampato sul retro dell'apparecchio. Non collegare mai il televisore alla presa di corrente se la tensione è diversa.
- Rischio di lesioni, incendio o danni al cavo di alimentazione! Non collocare il televisore o altri oggetti sul cavo di alimentazione.
- Per scollegare facilmente il televisore dalla presa di corrente, accertarsi di poter accedere al cavo di alimentazione in qualsiasi momento.
- Estrarre sempre il cavo di alimentazione afferrando la spina e non il cavo.
- Scollegare il televisore dalla presa e dall'antenna quando si avvicina un temporale. Durante il temporale, non toccare le parti del televisore, il cavo di alimentazione o dell'antenna.
- Rischio di danni all'udito! Non utilizzare le cuffie ad elevato volume o per intervalli di tempo prolungati.
- Se il televisore viene trasportato a temperature inferiori a 5°C, estrarlo dalla confezione e attendere che la relativa temperatura si adatti a quella ambientale prima di collegarlo alla presa elettrica.

Protezione dello schermo

- Evitare per quanto possibile le immagini fisse. Le immagini fisse sono quelle che rimangono sullo schermo per periodi di tempo prolungati, ad esempio menu a video, strisce nere e visualizzazioni dell'orario. Se è necessario utilizzare immagini fisse, ridurre il contrasto e la luminosità per evitare danni allo schermo.
- Prima di pulire lo schermo, scollegare il televisore.
- Pulire il televisore e la struttura con un panno morbido leggermente inumidito. Non usare sostanze come alcol, prodotti chimici o detersivi sul televisore.
- Rischio di danni dello schermo del televisore! Non toccare, spingere, strofinare o colpire lo schermo con qualsiasi oggetto.
- Per evitare deformazioni e scolorimenti, asciugare tempestivamente eventuali gocce d'acqua.

Smaltimento del prodotto e delle batterie



Questo prodotto è stato progettato e realizzato con materiali e componenti di alta qualità, che possono essere riciclati e riutilizzati.



Quando questo simbolo del contenitore barrato è associato a un prodotto, significa che il prodotto stesso rientra nell'ambito della Direttiva Europea 2002/96/CE. Informarsi sul sistema di raccolta differenziata in vigore per i prodotti elettrici ed elettronici.

Agire come stabilito dalle normative locali e non smaltire i vecchi prodotti con la normale spazzatura.

Il corretto smaltimento dei prodotti non più utilizzabili aiuta a prevenire l'inquinamento ambientale e possibili danni alla salute.



Il prodotto funziona con batterie che rientrano nella Direttiva Europea 2006/66/CE e che non possono essere smaltite con i normali rifiuti domestici.

Informarsi sulle normative locali relative alla raccolta differenziata delle batterie: un corretto smaltimento permette di evitare conseguenze negative per l'ambiente e la salute.

3 Panoramica del televisore

In questa sezione è riportata una panoramica delle funzioni e dei comandi più utilizzati di questo televisore.

Comandi laterali

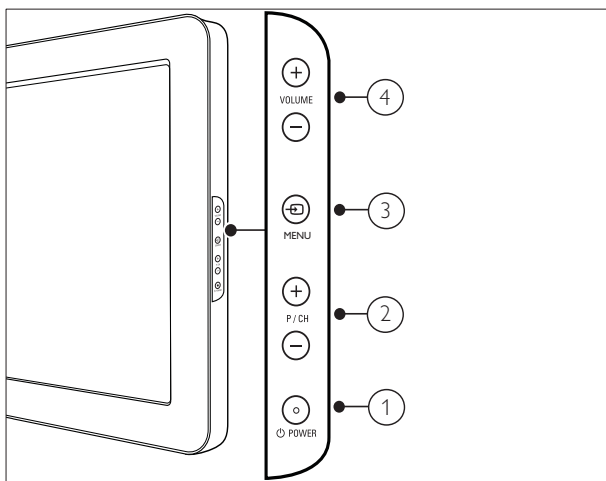

- ① **POWER**: Consente di accendere o spegnere il prodotto. Il prodotto non è completamente spento, a meno che non venga scollegato dalla presa di alimentazione.
- ② **P/CH +/-**: Consente di passare al canale successivo o precedente.
- ③ **MENU**: Accede al menu di casa.
- ④ **VOLUME +/-**: Consente di aumentare o ridurre il volume.

Menu Guest

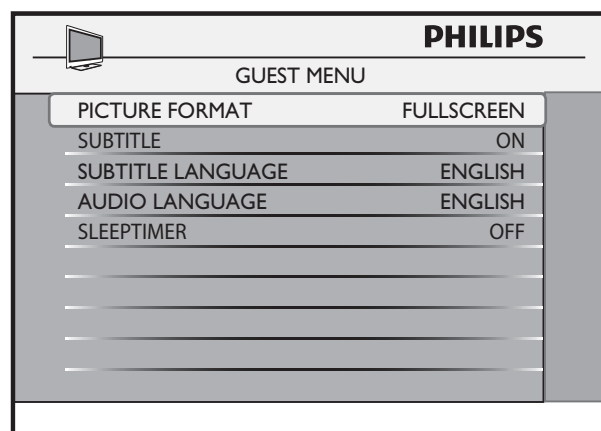

Accesso al menu Guest con il telecomando configurazione PBS

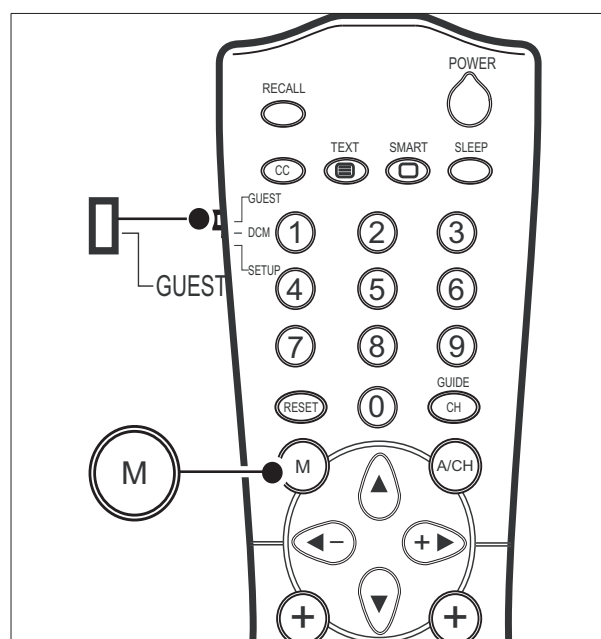

- 1 Accendere il televisore e selezionare un canale.
- 2 Spostare l'interruttore laterale del telecomando su **GUEST**.
- 3 Premere **M** per visualizzare il menu Guest.
↳ Viene visualizzato il menu Guest.

Accesso al menu Guest con il telecomando di configurazione PBS

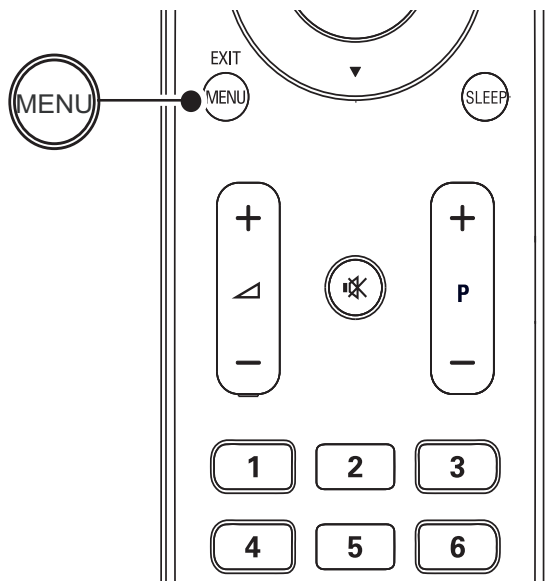

- 1 Accendere il televisore e selezionare un canale TV.
- 2 Premere **MENU** per visualizzare il menu Guest.
↳ Viene visualizzato il menu Guest.

4 Accesso e utilizzo del menu di configurazione

I menu a video permettono di impostare ed installare i canali del televisore, modificare le impostazioni ed accedere alle diverse funzioni. Questa sezione descrive come accedere ai menu e configurare il televisore.

Quando il livello di sicurezza è **[Standard]**, è possibile accedere al menu di configurazione PBS con il telecomando di configurazione PBS o con il telecomando Guest.

Quando il livello di sicurezza è **[Alto]**, è necessario utilizzare il telecomando di configurazione PBS per accedere al menu di configurazione PBS.



Accedere al menu di configurazione con il telecomando di configurazione PBS

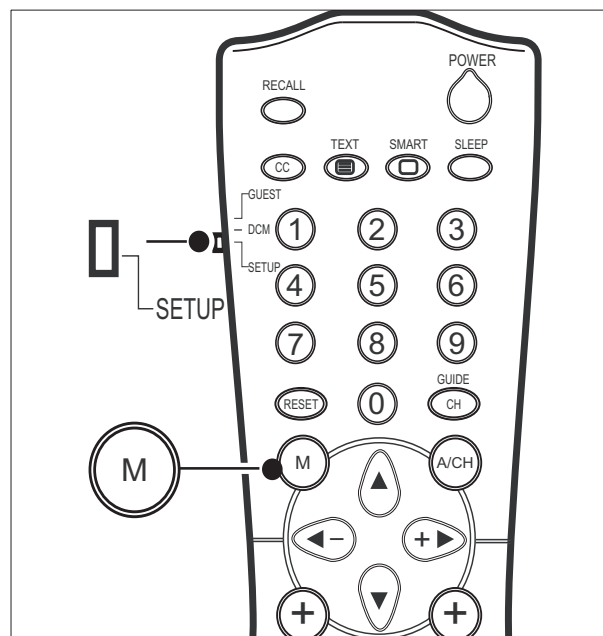

- 1 Accendere il televisore e selezionare un canale.
- 2 Spostare l'interruttore laterale del telecomando su **SETUP**.
- 3 Premere **M** per visualizzare il menu di configurazione.
 - ↳ Viene visualizzato il menu di configurazione.

Accesso al menu di configurazione con il telecomando Guest

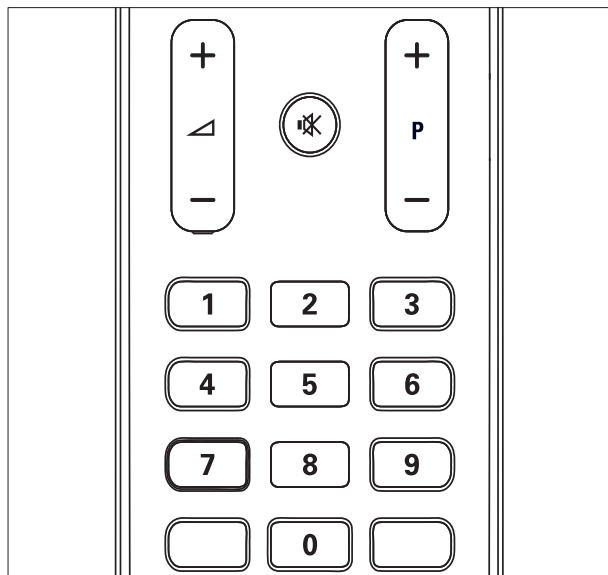

- 1 Accendere il televisore e selezionare un canale.
- 2 Premere '319753' seguito da **MUTE** (Disattivazione dell'audio) entro 10 secondi.
↳ Viene visualizzato il menu di configurazione.

Per spostarsi nel menu di configurazione

- Premere **▲▼** sul telecomando per selezionare un menu.
- Premere **▶** per configurare o modificare le impostazioni della funzione selezionata.
- Premere **M** sul telecomando di configurazione PBS o **MENU** sul telecomando Guest per tornare al menu precedente.

Selezione della lingua

È possibile scegliere la lingua di visualizzazione dello schermo del televisore.

- 1 Accedere al menu di configurazione.
- 2 Premere **▶** per selezionare la lingua desiderata.
↳ Il menu di configurazione viene visualizzato nella lingua selezionata.

Nota

- È possibile scegliere [Inglese], [Francese], [Tedesco] o [Italiano] come lingua desiderata.

Selezione del paese

Selezionare il paese di installazione del televisore.

- 1 Accedere al menu di configurazione.
- 2 Premere **▲▼◀▶** per selezionare il sistema .

Impostazione del tipo di comunicazione

È necessario configurare il protocollo di comunicazione corretto per il funzionamento con un sistema esterno.

- 1 Accedere al menu di configurazione.
- 2 Premere **▼** per selezionare [Comunicazione].

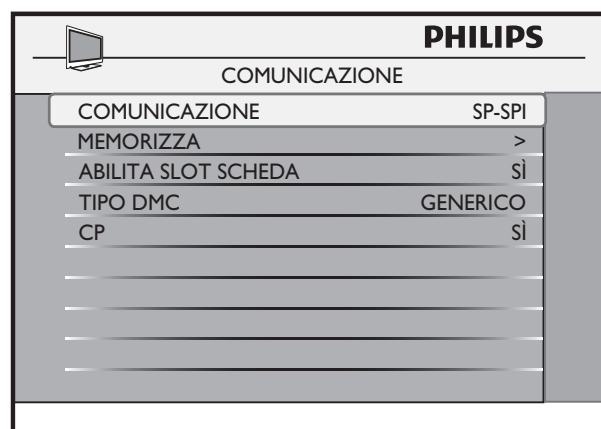

- 3 Premere **▲▼◀▶** per selezionare il tipo di comunicazione:
 - [Comunicazione] Selezionare una delle seguenti opzioni:
 - [SP-SPI], [SP-I2C], [HM-Link] o [SerialXpress]: per impostare il protocollo di comunicazione tra il televisore e un dispositivo esterno

ad esso collegato, ad esempio un decoder.

- **[Smart-RC]**: per accedere ai canali Pay TV utilizzando il telecomando.
- **[Off]**: per bloccare la comunicazione.
- **[Memorizza]**: per memorizzare le impostazioni. Selezionare questa opzione al termine delle selezioni.
- **[Abilita slot scheda]**: selezionare **[Si]** per abilitare lo slot della smart card.
- **[Tipo DMC]**: selezionare **[Generico]** se si utilizza il protocollo **[SP-SPI]** o **[SP-I2C]**. Selezionare **[Nessun int. sorgente]** se il decoder non richiede alcuna commutazione.
- **[CP]**: selezionare **[Si]** per controllare il pannello in modalità sistema.

Impostazione del numero di canali

È possibile impostare il numero di canali per i diversi tipi di programmi. Per tutti i programmi è disponibile un totale di 250 canali.

- 1 Accedere al menu di configurazione.
- 2 Premere ▼ per selezionare **[N. programmi]**.

PHILIPS	
N. PROGRAMMI	
TV	235
PAYTV	4
INFO	3
RADIO	15
MEMORIZZA	>

- 3 Premere ▲▼◀▶ per selezionare uno dei seguenti programmi, quindi premere **0-9** (**Tasti numerici**) per impostare il numero di canali per il programma:

- **[TV]**: imposta il numero di canali televisivi.
- **[PAYTV]**: imposta il numero di canali di PayTV.
- **[INFO]**: imposta il numero di canali di informazione.
- **[RADIO]**: imposta il numero di canali radio.

- 4 Premere ▲▼◀▶ per selezionare **[Memorizza]**.

Installazione automatica, installazione dei programmi e configurazione

Per informazioni dettagliate sull'installazione automatica, l'installazione dei programmi e la configurazione, vedere più avanti le relative sezioni del manuale dell'utente.

Clonazione/aggiornamento e settore sanitario

Per informazioni dettagliate su clonazione/aggiornamento e settore sanitario, vedere più avanti le relative sezioni del manuale dell'utente.

Impostazione dell'orologio

In questa sezione viene descritto come impostare l'ora e visualizzare l'orologio.

- 1 Accedere al menu di configurazione.
- 2 Premere ▲▼◀▶ per selezionare **[Impostazione orologio]**.

PHILIPS	
IMPOSTAZIONE OROLOGIO	
DISPLAY STANDBY	1
DISPLAY ON	5
TIME SETTING	23:45
TIME DOWNLOAD	Sì
DOWNLOAD PROGRAM	TV 1
TIME OFFSET	0
BUZZER VOLUME	BASSO

- 3 Premere ► per selezionare una delle seguenti opzioni.
- **[Display Standby]**: imposta la luminosità del display dell'orologio quando il televisore è in modalità standby. Selezionare **[Off]** per spegnere il display.
 - **[Display On]**: imposta la luminosità del display dell'orologio quando il televisore è acceso. Selezionare **[Off]** per spegnere il display.
 - **[Time Setting]**: premere **0-9 (Tasti numerici)** per impostare l'orologio.
 - **[Time Download]**: selezionare **[Sì]** per scaricare l'ora dal programma televisivo oppure **[No]** per impostare l'orologio manualmente.
 - **[Download Program]**: seleziona il canale da cui scaricare l'ora. Viene visualizzato solo quando si seleziona **[Time Download] > [Sì]**. Imposta il programma di download come programma di avvio in modo da ottenere l'avvio rapido.
 - **[Time Offset]**: imposta lo scostamento di orario (time offset).
 - **[Buzzer Volume]**: imposta il volume del cicalino della sveglia (alarm buzzer). Selezionare **[Off]** per disattivare il cicalino.

5 Configurazione delle impostazioni avanzate

In questa sezione viene descritto come configurare le impostazioni avanzate del televisore come le impostazioni all'accensione, le impostazioni di immagini e audio, di risparmio energetico e di controllo.

- 1 Accedere al menu di configurazione.
- 2 Premere ▲▼ per selezionare [Configurazione].

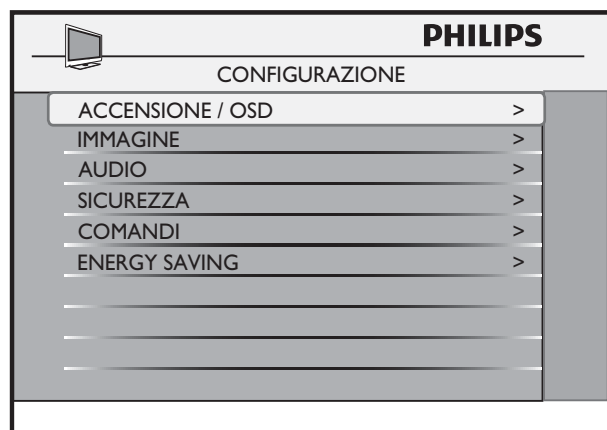

- 3 Premere ▲▼◀▶ per configurare le seguenti impostazioni:
 - **[Accensione / OSD]:** imposta il valore predefinito per impostazioni come volume, canale, formato immagine e modalità di alimentazione. Questi valori vengono utilizzati quando il televisore viene acceso (vedere 'Configurazione delle impostazioni all'accensione' a pagina 13).
 - **[Immagine]:** configura le impostazioni delle immagini come luminosità, colore e nitidezza (vedere 'Configurazione delle impostazioni delle immagini' a pagina 16).

- **[Audio]:** configura le impostazioni dell'audio come bassi, bilanciamento ed AVL (vedere 'Configurazione delle impostazioni dell'audio' a pagina 16).
- **[Sicurezza]:** imposta il livello di sicurezza (vedere 'Configurazione delle impostazioni di sicurezza' a pagina 17).
- **[Comandi]:** configura alcune impostazioni (vedere 'Configurazione delle opzioni di controllo' a pagina 18).
- **[Energy Saving]:** imposta la modalità (vedere 'Selezione dell'opzione di risparmio energetico.' a pagina 19) di risparmio energetico.

Configurazione delle impostazioni all'accensione

- 1 Accedere al menu di configurazione.
- 2 Premere ▲▼ per selezionare [Configurazione] > [Accensione / OSD].

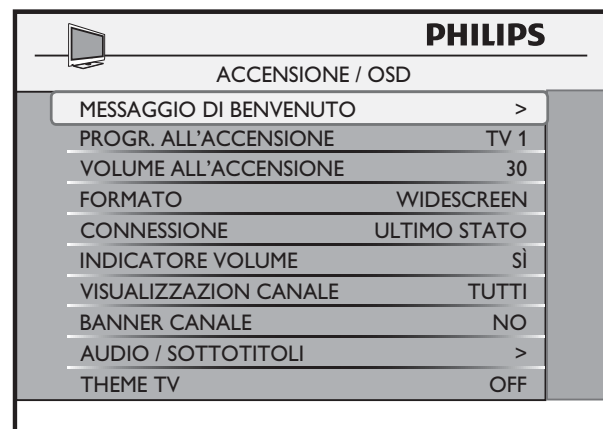

- 3 Premere ► per selezionare una delle opzioni disponibili:
 - **[Messaggio di benvenuto]:** imposta o cancella un messaggio (vedere 'Impostazione del messaggio di benvenuto' a pagina 14) di benvenuto.

- **[Progr. all'accensione]:** imposta il canale visualizzato all'accensione (vedere 'Preimpostazione del canale all'accensione' a pagina 14) del televisore.
- **[Volume all'accensione]:** specifica il volume all'accensione (vedere 'Preimpostazione del volume all'accensione' a pagina 15) del televisore.
- **[Formato]:** imposta il formato delle immagini utilizzato all'accensione (vedere 'Preimpostazione del formato dell'immagine' a pagina 15) del televisore.
- **[Connessione]:** imposta la modalità di alimentazione utilizzata all'accensione del televisore dopo un periodo prolungato di inattività (vedere 'Preimpostazione della modalità di alimentazione all'accensione' a pagina 15).
- **[Indicatore volume]:** imposta la visualizzazione dell'indicatore (vedere 'Abilitazione o disabilitazione dell'indicatore di volume' a pagina 15) di volume.
- **[Visualizzazione canale]:** imposta la visualizzazione del numero e dell'etichetta di canale sullo schermo (vedere 'Impostazione della visualizzazione del canale' a pagina 15).
- **[Banner canale]:** visualizza il banner di canale nella parte superiore dello schermo (vedere 'Visualizzazione del banner del canale' a pagina 15).
- **[Audio / Sottotitoli]:** imposta la lingua desiderata per l'audio e i sottotitoli (vedere 'Selezione della lingua desiderata per l'audio e i sottotitoli' a pagina 16).
- **[THEME TV]:** visualizza le icone di anello (anche denominate theme) (vedere 'Impostazione di ThemeTV' a pagina 16).

Impostazione del messaggio di benvenuto

- 1 Accedere al menu di configurazione.
- 2 Premere ▲▼ per selezionare **[Configurazione] > [Accensione / OSD] > [Messaggio di benvenuto]**.
- 3 Premere ▲▼◀▶ per selezionare una delle seguenti opzioni:
 - **[Display]:** selezionare **[Si]** per visualizzare il messaggio di benvenuto. Selezionare **[No]** per non visualizzare il messaggio di benvenuto.
 - **[Riga 1]:** la prima riga del messaggio di benvenuto. Premere ◀▶ per selezionare la posizione del carattere e ▲▼ per selezionare un carattere alfanumerico.
 - **[Riga 2]:** la seconda riga del messaggio di benvenuto. Premere ◀▶ per selezionare la posizione del carattere e ▲▼ per selezionare un carattere alfanumerico.
 - **[Cancella]:** cancella il messaggio di benvenuto.



Nota

- Ogni riga del messaggio di benvenuto può contenere un massimo di 20 caratteri alfanumerici.

Preimpostazione del canale all'accensione

- 1 Accedere al menu di configurazione.
- 2 Premere ▲▼ per selezionare **[Configurazione] > [Accensione / OSD] > [Progr. all'accensione]**.
- 3 Premere ► per selezionare il tipo e **0-9 (Tasti numerici)** per selezionare il canale che viene visualizzato quando il televisore viene acceso.

Preimpostazione del volume all'accensione

- 1 Accedere al menu di configurazione.
- 2 Premere ▲▼ per selezionare [Configurazione] > [Accensione / OSD] > [Volume all'accensione].
- 3 Premere ► per predefinire il volume all'accensione del televisore.

Preimpostazione del formato dell'immagine

- 1 Accedere al menu di configurazione.
- 2 Premere ▲▼ per selezionare [Configurazione] > [Accensione / OSD] > [Formato].
- 3 Premere ► per selezionare uno dei formati immagine disponibili:
 - ↳ Il formato delle immagini selezionato viene utilizzato all'accensione del televisore.

Preimpostazione della modalità di alimentazione all'accensione

- 1 Accedere al menu di configurazione.
- 2 Premere ▲▼ per selezionare [Configurazione] > [Accensione / OSD] > [Connessione].
- 3 Premere ► per selezionare la modalità di alimentazione utilizzata quando il televisore viene acceso dalla presa di alimentazione CA:
 - [Ultimo stato]: accende il televisore con l'ultima modalità di alimentazione utilizzata.
 - [On]: accende il televisore. Vengono abilitati il pulsante Ⓞ del televisore e il telecomando Guest.
 - [Standby]: accende il televisore in modalità standby.
 - [Accensione forzata]: accende il televisore. Vengono abilitati

il pulsante Ⓞ del televisore e il telecomando Guest.

Abilitazione o disabilitazione dell'indicatore di volume

- 1 Accedere al menu di configurazione.
- 2 Premere ▲▼ per selezionare [Configurazione] > [Accensione / OSD] > [Indicatore volume].
- 3 Premere ► per selezionare una delle seguenti opzioni:
 - [Sì]: imposta il volume massimo.
 - [No]: disattiva la visualizzazione dell'indicatore di volume.

Impostazione della visualizzazione del canale

- 1 Accedere al menu di configurazione.
- 2 Premere ▲▼ per selezionare [Configurazione] > [Accensione / OSD] > [Visualizzazione canale].
- 3 Premere ► per impostare il formato di visualizzazione del canale.
 - [Numero]: visualizza il numero del canale sullo schermo.
 - [Etichetta]: visualizza il nome del canale sullo schermo.
 - [Tutto]: visualizza il numero e il nome del canale sullo schermo.
 - [Nessuna]: disattiva la visualizzazione delle informazioni del canale.

Visualizzazione del banner del canale

- 1 Accedere al menu di configurazione.
- 2 Premere ▲▼ per selezionare [Configurazione] > [Accensione / OSD] > [Banner canale].
- 3 Premere ► per selezionare una delle seguenti opzioni:
 - [Sì]: visualizza il banner del canale sullo schermo.

- **[No]**: disattiva la visualizzazione del banner del canale sullo schermo.

Selezione della lingua desiderata per l'audio e i sottotitoli

- 1 Accedere al menu di configurazione.
- 2 Premere **▲▼◀▶** per selezionare **[Configurazione] > [Accensione / OSD] > [Audio / Sottotitoli]**.
- 3 Premere **▲▼◀▶** per impostare la lingua dell'audio e dei sottotitoli:
 - **[Lingua audio]**: imposta la lingua dell'audio.
 - **[Lingua sottotitoli]**: imposta la lingua dei sottotitoli.



Nota

- La lingua predefinita sarà selezionata ogni volta che viene sintonizzato un nuovo canale del televisore.
- La lingua preferita selezionata nel menu Guest ha la priorità sulla lingua selezionata nel menu di configurazione fino al riavvio del televisore.

Impostazione di ThemeTV

- 1 Accedere al menu di configurazione.
- 2 Premere **▲▼◀▶** per selezionare **[Configurazione] > [Accensione / OSD] > [THEME TV]**.
- 3 Premere **◀▶** per selezionare una delle seguenti opzioni:
 - **[On]**: visualizza ThemeTV quando si preme **OK**.
 - **[Off]**: disattiva la visualizzazione di ThemeTV.
 - **[Visualizzazione all'accensione]**: visualizza ThemeTV all'avvio e quando si preme **OK**.

Configurazione delle impostazioni delle immagini

- 1 Accedere al menu di configurazione.
- 2 Premere **▲▼** per selezionare **[Configurazione] > [Immagine]**.
- 3 Premere **▲▼◀▶** per selezionare una delle seguenti opzioni:
 - **[Luminosità]**: regola l'intensità dei chiari e degli scuri.
 - **[Colore]**: regola il colore.
 - **[Contrasto]**: regola il contrasto.
 - **[Nitidezza]**: regola la nitidezza dell'immagine.
 - **[Tono]** Regola il bilanciamento dei colori in un'immagine.
 - **[Colore attivo]**: Selezionare **[Si]** per la sintonizzazione precisa dei segnali ricevuti, secondo le condizioni di illuminazione dell'ambiente. Selezionare **[No]** per mantenere le altre impostazioni.

Configurazione delle impostazioni dell'audio

- 1 Accedere al menu di configurazione.
- 2 Premere **▲▼** per selezionare **[Configurazione] > [Audio]**.
- 3 Premere **▲▼◀▶** per selezionare una delle seguenti opzioni:
 - **[Equalizzatore]**: Regola le singole frequenze audio.
 - **[Bilanciamento]**: regola il bilanciamento degli altoparlanti.
 - **[Volume min.]**: imposta il volume minimo.
 - **[Volume max.]**: imposta il volume massimo.
 - **[AVL]**: selezionare **[On]** per ridurre le fluttuazioni di volume quando viene trasmessa la pubblicità o quando si cambia canale.

- **[Smart Setting RC]:** selezionare **[Smart Setting]** per scegliere un'impostazione audio smart oppure **[Split Audio]** per selezionare una diversa sorgente audio.
- **[Sorgente audio]:** seleziona la sorgente audio da una connessione specifica.

Configurazione delle impostazioni di sicurezza

- 1 Accedere al menu di configurazione.
- 2 Premere **▲▼** per selezionare **[Configurazione] > [Sicurezza]**.

PHILIPS	
SICUREZZA	
SICUREZZA	STANDARD
BLOCCO TASTIERINO	TUTTI
BLOCCO TELECOMANDO	SI
ESCLUSIONE USCITA VIDEO	TUNER
POSSIBILITÀ CONNESSIONE USB	SI
FUNZIONE EPG	SI
FUNZIONE TXT/MHEG	TUTTI
VTRACK	ON
CRITTOGRAFIA	>

- 3 Premere **▲▼◀▶** per selezionare una delle seguenti opzioni:
 - **[Sicurezza]:** specifica il livello (vedere 'Selezione del livello di sicurezza' a pagina 17) di sicurezza.
 - **[Blocco tastierino]:** abilita o disabilita i comandi (vedere 'Abilitazione o disabilitazione dei comandi del televisore' a pagina 18) locali del televisore.
 - **[Blocco telecomando]:** abilita o disabilita i tasti (vedere 'Abilitazione o disabilitazione del telecomando' a pagina 18) del telecomando.
 - **[Esclusione uscita video]:** disabilita il segnale (vedere 'Enable or disable video and audio output to

a recording device' a pagina 18) di uscita audio e video.

- **[Possibilità connessione USB]:** abilita o disabilita il rilevamento automatico dei dispositivi USB. Selezionare **[Si]** per passare automaticamente al menu principale USB quando viene collegato un dispositivo USB. Selezionare **[No]** per disattivare il passaggio automatico.
- **[Funzione EPG]:** selezionare **[Si]** per abilitare la funzione EPG e **[No]** per disattivarla.
- **[Funzione TXT/MHEG]:** selezionare **[TXT]** per attivare il solo televideo. Selezionare **[Tutto]** per scegliere sia il televideo sia MHEG oppure **[No]** per disabilitare il televideo ed MHEG.
- **[VTrack]:** selezionare **[Si]** per abilitare il logo dei canali PayTV. Selezionare **[No]** per disabilitare il logo dei canali PayTV.
- **[Crittografia]:** carica la chiave richiesta per decriptare i canali Vsecure. Selezionare **[Carica chiave su USB]** per caricare la chiave pubblica su USB e **[Carica chiave su TV]** per caricare la chiave del decriptatore nel televisore tramite USB.

Selezione del livello di sicurezza

- 1 Accedere al menu di configurazione.
- 2 Premere **▲▼** per selezionare **[Configurazione] > [Sicurezza] > [Sicurezza]**.
- 3 Premere **▶** per selezionare una delle seguenti impostazioni:
 - **[Standard]:** consente l'accesso al menu di configurazione con il telecomando di configurazione PBS o con il telecomando Guest (vedere 'Accesso al menu di configurazione

con il telecomando Guest' a pagina 10).

- **[Alto]**: consente l'accesso al menu di configurazione solo (vedere 'Accedere al menu di configurazione con il telecomando di configurazione PBS' a pagina 9) con il telecomando PBS.

Abilitazione o disabilitazione dei comandi del televisore

- 1 Accedere al menu di configurazione.
- 2 Premere ▲▼ per selezionare **[Configurazione]** > **[Sicurezza]** > **[Blocco tastierino]**.
- 3 Premere ► per selezionare una delle seguenti impostazioni:
 - **[Tutto]**: blocca tutti i tasti dei comandi sul televisore incluso il tasto ⏻.
 - **[Si]**: blocca tutti i tasti dei comandi sul televisore escluso il tasto ⏻.
 - **[No]**: sblocca tutti i tasti dei comandi sul televisore.

Abilitazione o disabilitazione del telecomando

- 1 Accedere al menu di configurazione.
- 2 Premere ▲▼ per selezionare **[Configurazione]** > **[Sicurezza]** > **[Blocco telecomando]**.
- 3 Premere ► per selezionare una delle seguenti impostazioni:
 - **[Si]**: disabilita tutte le funzioni standard del telecomando.
 - **[No]**: abilita tutte le funzioni standard del telecomando.



Nota

- Il telecomando PBS non può essere bloccato.
- È possibile accedere al menu di configurazione PBS anche se si blocca il telecomando.

Abilita o disabilita l'uscita video e audio per un dispositivo di registrazione

- 1 Attivare il menu di impostazione.
- 2 Premere ▲▼◀▶ per selezionare **[Configurazione]** > **[Sicurezza]** > **[Esclusione uscita video]**. Selezionare una delle seguenti opzioni:
 - **[Tuner]**: invia l'uscita audio/ video dal sintonizzatore ad un altro televisore collegato al proprio.
 - **[Monitor]**: invia l'uscita audio/ video da un monitor ad un altro televisore collegato al proprio. Questa opzione non è disponibile quando il segnale di ingresso è protetto con Vsecure, HDCP e Macrovision.
 - **[Esclusione audio]**: disabilita l'uscita audio/ video da tutte le fonti.

Configurazione delle opzioni di controllo

- 1 Accedere al menu di configurazione.
- 2 Premere ▲▼ per selezionare **[Configurazione]** > **[Comandi]**.

PHILIPS	
COMANDI	
ESCLUSIONE AUDIO / VIDEO	si
CANALI IN ORDINE ERRATO	si
SINTONIZZAZIONE A PASSI	si
TIMEOUT CIFRA	0.0
SINTONIZZAZIONE A 3 CIFRE	si
SCART AUTO	si
SEMPRE RGB	AUTO
ANELLO MAX.	15
CEC	>

- 3 Premere ▲▼◀▶ per selezionare una delle seguenti opzioni:
 - **[Esclusione audio / video]**: selezionare **[Si]** per disattivare il video e l'audio sorgente.

- **[Canali in ordine errato]:** selezionare **[Si]** per installare i canali criptati nel corso dell'installazione automatica oppure **[No]** per saltarli.
- **[Sintonizzazione a passi]:** selezionare **[Si]** per abilitare la sintonizzazione dei canali a cifra singola oppure **[No]** per abilitare la sintonizzazione dei canali a cifra doppia.
- **[Timeout cifra]:** impostare un intervallo di tempo compreso tra 1 e 9,9 secondi per il passaggio da un canale all'altro. Non selezionare un intervallo di **[Timeout cifra]** troppo breve se si desidera abilitare la sintonizzazione di canali a due o tre cifre.
- **[Sintonizzazione a passi]:** selezionare **[Si]** per abilitare la sintonizzazione dei canali a tre cifre. Selezionare **[No]** per abilitare la sintonizzazione dei canali a sole due cifre.
- **[Scart auto]:** abilita o disabilita il rilevamento automatico del segnale (vedere 'Rilevamento automatico del segnale SCART' a pagina 19) SCART.
- **[Sempre RGB]:** abilita o disabilita l'inserimento (vedere 'Inserimento RGB' a pagina 19) RGB.
- **[Anello max.]:** imposta il numero massimo di anelli.
- **[CEC]:** abilita o disabilita le funzioni CEC HDMI come la riproduzione One Touch, lo standby di sistema e il transito dei segnali del telecomando.
- **[AV1]:** passa automaticamente ad AV1 quando un cavo SCART viene collegato al connettore AV1 (**EXT 1**).
- **[AV2]:** passa automaticamente ad AV2 quando un cavo SCART viene collegato al connettore AV2 (**EXT 2**).
- **[Tutto]:** passa alla sorgente corretta quando su un connettore viene rilevato il segnale SCART.
- **[Scart alimentazione]:** accende automaticamente il televisore dallo standby quando viene rilevato il segnale SCART. Passa automaticamente in standby quando il segnale SCART viene rimosso.
- **[No]:** disabilita il rilevamento automatico del segnale SCART.

Rilevamento automatico del segnale SCART

- 1 Accedere al menu di configurazione.
- 2 Premere **▲▼** per selezionare **[Configurazione] > [Comandi] > [Scart auto]**.
- 3 Premere **▲▼◀▶** per selezionare una delle seguenti opzioni:

Inserimento RGB

- 1 Accedere al menu di configurazione.
- 2 Premere **▲▼** per selezionare **[Configurazione] > [Comandi] > [Sempre RGB]**.
- 3 Premere **▲▼◀▶** per selezionare una delle seguenti opzioni:
 - **[AV1]:** consente l'inserimento RGB in AV1 (**EXT 1**) e in altre sorgenti.
 - **[Auto]:** consente l'inserimento RGB in qualsiasi sorgente quando per **[Comunicazione]** nel menu di configurazione è selezionato **[SP-SPI]** o **[SP-I2C]**. In alternativa, consente l'inserimento RGB solo in AV1 (**EXT 1**).
 - **[No RGB]:** impedisce l'inserimento RGB in qualsiasi sorgente.
 - **[No]:** consente l'inserimento RGB solo in AV1 (**EXT 1**).

Selezione dell'opzione di risparmio energetico.

- 1 Accedere al menu di configurazione.

- 2 Premere ▲▼ per selezionare [Configurazione] > [Energy Saving].

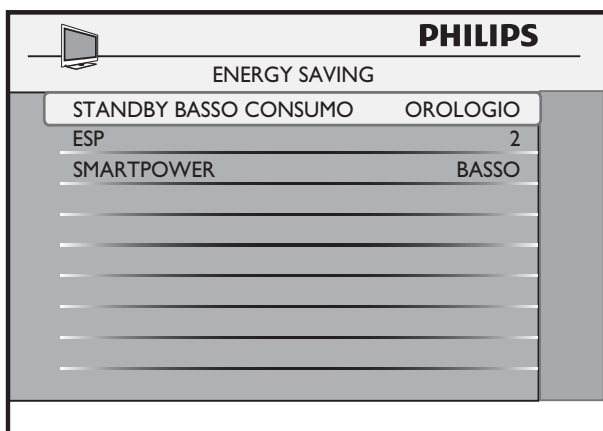

- 3 Premere ▲▼◀▶ per impostare le opzioni di risparmio energetico:
- **[Standby basso consumo]:** definisce il consumo energetico del televisore in modalità standby:
 - **[Verde]:** raggiunge il consumo energetico minimo. In questa modalità **[Comunicazione]** è disabilitato.
 - **[Rapido]:** consente l'accensione rapida.
 - **[Orologio]:** consente un basso consumo energetico quando l'orologio è visualizzato e **[Comunicazione]** è abilitato.
 - **[ESP]:** impostare un intervallo di tempo compreso tra 1 e 99 ore per l'abilitazione del programma di risparmio energetico. Se il televisore non riceve alcun comando in questo intervallo di tempo, passa in modalità standby per risparmiare energia elettrica. Selezionare **[Off]** per disattivare il programma di risparmio energetico.
 - **[SmartPower]:** seleziona una modalità di risparmio energetico. Selezionare **[Alto]** per il risparmio energetico massimo. Selezionare **[Medio]** e **[Basso]** per un risparmio energetico inferiore. Selezionare **[Off]** per disabilitare la modalità di risparmio energetico.

6 Installazione automatica dei canali

Nota

- L'installazione completa richiede alcuni minuti e fino a due ore se è abilitata Ricerca completa DVB-C. Al termine dell'operazione, viene visualizzato il primo canale sintonizzato.

In questa sezione viene descritto come installare automaticamente i canali del televisore.

- 1 Accedere al menu di configurazione.
- 2 Premere ▲▼◀▶ per selezionare **[Installazione automatica]**.

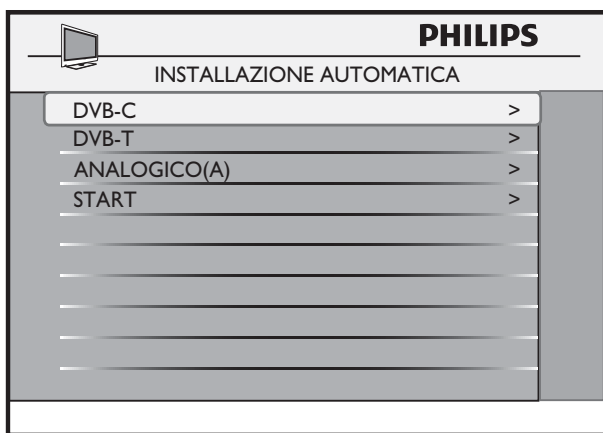

- 3 Premere ▲▼◀▶ per selezionare una delle seguenti opzioni:
 - **[DVB-C]**: installa i canali DVB-C. La **[Ricerca completa]** effettua la ricerca in tutto lo spettro di frequenza e richiede circa 2 ore. L'impostazione del tipo di **[Modulazione]** e della **[Classificazione simboli]** accelera l'installazione automatica. **[Ricerca rapida]** richiede pochi minuti ma sono necessari altri parametri come **[NID]** e **[Frequenza di rete]**.
 - **[DVB-T]**: installa i canali DVB-T.
 - **[Analogico(a)]**: installa i canali analogici.
 - **[Start]**: avvia l'installazione automatica dei canali.

7 Installazione manuale dei canali

In questa sezione viene descritto come installare manualmente i canali del televisore.

- 1 Accedere al menu di configurazione.
- 2 Premere ▼ per selezionare [Installazione programmi].
- 3 Premere ► per installare manualmente i canali.

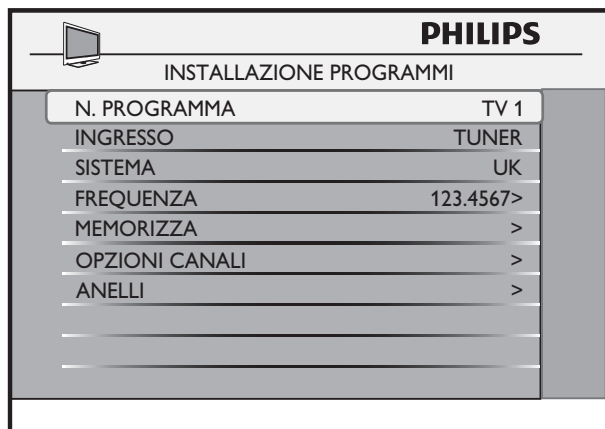

- 4 Premere ▲▼ per selezionare un'impostazione.

Passaggio 1: Selezionare un programma

- 1 Accedere al menu di configurazione.
- 2 Premere ▲▼◀▶ per selezionare [Installazione programmi] > [N. programma].
- 3 Premere ► per selezionare il tipo di canale da installare: [TV], [PAYTV], [INFO] o [RADIO].
- 4 Premere 0-9 (Tasti numerici) per selezionare un canale.

Passaggio 2: Selezionare il tipo di ingresso

- 1 Accedere al menu di configurazione.
- 2 Premere ▲▼◀▶ per selezionare [Installazione programmi] > [Ingresso].
- 3 Premere ► per selezionare la sorgente di ingresso del programma selezionato.

Passaggio: 3 Selezionare il sistema

- 1 Accedere al menu di configurazione.
- 2 Premere ▲▼◀▶ per selezionare [Installazione programmi] > [Sistema].
- 3 Premere ► per selezionare il sistema.

Passaggio: 4 Selezionare la frequenza

- 1 Accedere al menu di configurazione.
- 2 Premere ▲▼◀▶ per selezionare [Installazione programmi] > [Frequenza].
- 3 Premere 0-9 (Tasti numerici) per immettere una frequenza oppure ► per avviare la ricerca di un canale.
 - ↳ Se il canale specificato non viene trovato, il sistema ricerca il canale disponibile successivo.

Passaggio 5: Personalizzazione dei canali TV

- 1 Accedere al menu di configurazione.
- 2 Premere ▲▼◀▶ per selezionare [Installazione programmi] > [Opzioni canali], quindi selezionare una delle seguenti opzioni:

- **[Etichetta]**: etichetta un canale (vedere 'Assegnazione di un'etichetta ad un canale' a pagina 23).
- **[Sintonizzazione precisa]**: esegue la sintonizzazione precisa del canale.
- **[Lingua televideo]**: seleziona la lingua del televideo.
- **[Esclusione audio]**: esclude l'audio o il video del canale (vedere 'Esclusione audio di un canale' a pagina 23).
- **[Protezione]**: selezionare **[Sì]** per bloccare il canale o **[No]** per sbloccare un canale bloccato.

- 3 Premere **▲▼◀▶** per selezionare **[Memorizza]**.



Nota

- **[Opzioni canali]** è disponibile solo quando si seleziona **[Installazione programmi] > [Ingresso] > [Tuner]**.

Assegnazione di un'etichetta ad un canale

- 1 Accedere al menu di configurazione.
- 2 Premere **▲▼◀▶** per selezionare **[Installazione programmi] > [Opzioni canali] > [Etichetta]**.

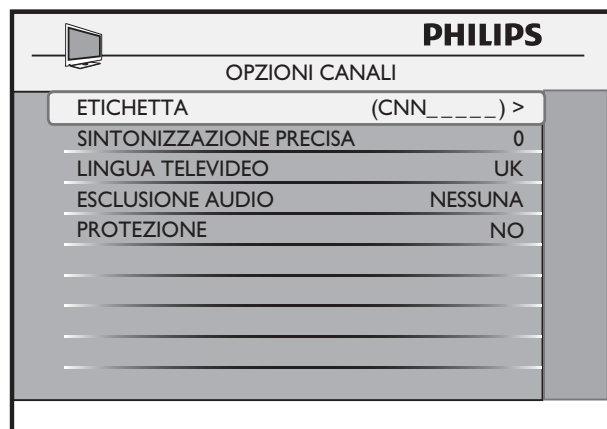

- 3 Premere **◀▶** per selezionare la posizione di inserimento del carattere.
 - ↳ Un trattino rosso lampeggiante sottolinea la posizione selezionata.

- 4 Premere **▲▼** per selezionare un carattere.
- 5 Ripetere i punti 3 e 4 per inserire il nome del canale.
- 6 Premere **▲▼◀▶** per selezionare **[Memorizza]**.



Nota

- Il nome del canale può avere un massimo di nove caratteri.

Esclusione audio di un canale

- 1 Accedere al menu di configurazione.
- 2 Premere **▲▼◀▶** per selezionare **[Installazione programmi] > [Opzioni canali] > [Esclusione audio]**.
- 3 Premere **◀▶** per selezionare una delle seguenti opzioni:
 - **[Audio]**: esclude l'audio del canale.
 - **[Video]**: esclude il video del canale.
 - **[Nessuna]**: non esclude la sorgente audio né la sorgente video del canale.
- 4 Premere **▲▼◀▶** per selezionare **[Memorizza]**.

Passaggio 6: Selezionare un anello di canali

- 1 Accedere al menu di configurazione.
- 2 Selezionare il canale da includere nell'anello.
- 3 Premere **▲▼◀▶** per selezionare **[Installazione programmi] > [Anelli]**.
- 4 Premere **▲▼◀▶** per selezionare l'anello di canali desiderato.
 - ↳ Un trattino rosso lampeggiante viene visualizzato accanto all'elenco selezionato.

- 5 Premere **OK** sul telecomando Guest per selezionare o deselezionare un elenco.
↳ L'elenco selezionato è contrassegnato da una X.
- 6 Premere **M** sul telecomando di configurazione o **MENU** sul telecomando Guest per tornare al menu precedente.
- 7 Premere **▲▼◀▶** per selezionare **[Installazione programmi] >**
[Memorizza].



Nota

- Gli anelli R13 - R15 sono riservati ad alcuni canali specifici.

8 Clonazione dei dati e aggiornamento del software

In questa sezione viene descritto come clonare i dati di configurazione del televisore e scaricare il software.

- 1 Accedere al menu di configurazione.
- 2 Premere **▲▼◀▶** per selezionare **[Aggiornamento / Clonazione]**.

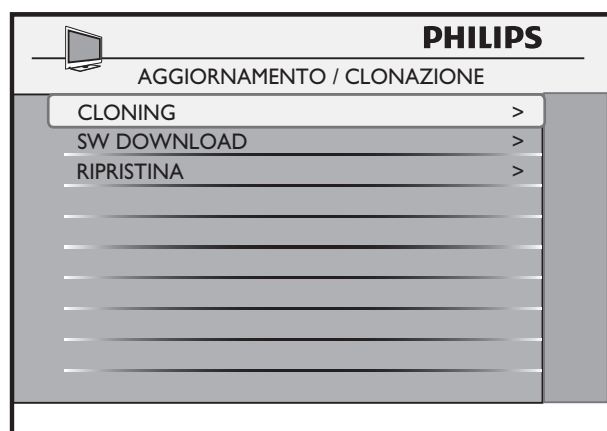

- 3 Premere **▶** per selezionare una delle seguenti opzioni:
 - **[Cloning]**: clona i dati da un dispositivo di memorizzazione USB al televisore o viceversa.
 - **[SW Download]**: scarica il software da un dispositivo di memorizzazione USB o da un canale RF.
 - **[Ripristina]**: ripristina le impostazioni predefinite del menu di configurazione, incluso l'elenco dei canali.

Clonazione dei dati

È possibile copiare i dati di configurazione dal televisore a un dispositivo di memorizzazione USB o viceversa. Questo consente alla persona che esegue l'installazione di ignorare il menu di configurazione PBS e di configurare più televisori utilizzando solo il dispositivo di memorizzazione USB.

- 1 Inserire il dispositivo di memorizzazione USB nel connettore USB del televisore.
- 2 Accedere al menu di configurazione.
- 3 Premere **▲▼◀▶** per selezionare **[Aggiornamento / Clonazione] > [Cloning]**.
- 4 Premere **▶** per selezionare una delle seguenti opzioni:
 - **[Opzioni]**: seleziona i dati da clonare.
 - **[Tutto]**: clona tutti i dati. Questa opzione richiede un intervallo di tempo piuttosto lungo.
 - **[Impostazioni]**: clona solo le impostazioni e i canali TV. Selezionare questa opzione se non è necessario clonare le icone. Richiede un tempo più breve.
 - **[Immagine ThemeTV]**: clona le icone di ThemeTV.
 - **[Immagine MovieBard]**: clona le icone di MovieBard.
 - **[Da USB a TV]**: clona i dati da un dispositivo di memorizzazione USB al televisore.
 - **[Da TV a USB]**: clona i dati da un televisore a un dispositivo di memorizzazione USB.

Nota

- Durante la clonazione, non scollegare il dispositivo di memorizzazione USB.
- Durante la clonazione tutte le funzioni del telecomando e i comandi del televisore sono disabilitati.



Suggerimento

- Perché le modifiche abbiano effetto, dopo la clonazione spegnere il televisore e riaccenderlo.

Download del software

È possibile scaricare gli aggiornamenti software o le impostazioni del televisore da un dispositivo di memorizzazione USB o da un canale RF.

- 1 Accedere al menu di configurazione.
- 2 Premere **▲▼◀▶** per selezionare **[Aggiornamento / Clonazione] > [SW Download]**.
- 3 Premere **▶** per impostare l'origine e il tipo di download del software:
 - **[Sorgente]**: selezionare **[USB]** o **[RF]** come origine del download.
 - **[Tipo SW]**: selezionare uno dei seguenti tipi di software per il download:
 - **[SSB NVM]**: scarica il software SSB NVM.
 - **[SSB Firmware]**: scarica componenti software digitali come MPEG 2 ed MPEG 4.
 - **[BDS1 Firmware]**: scarica i dati di avvio del televisore.
 - **[iBoard NVM]**: scarica le impostazioni del televisore.
 - **[iBoard Firmware]**: scarica il software iboard.
 - **[Tutto]**: scarica tutti gli aggiornamenti software.
 - **[N. programma]**: seleziona il canale RF da cui scaricare il software. Questa opzione è disponibile solo quando si seleziona RF come origine del download. Premere **0-9** (**Tasti numerici**) per selezionare il canale.
 - **[Da RF a TV]**: scarica il software da un canale RF al televisore. Questa opzione è disponibile solo quando si seleziona RF come origine del download.

- **[Da USB a TV]**: scarica il software da un dispositivo di memorizzazione USB al televisore. Questa opzione è disponibile solo quando si seleziona USB come origine del download. La stessa funzionalità viene eseguita anche utilizzando il pulsante **F** del telecomando di configurazione.



Nota

- Durante la clonazione, non scollegare il dispositivo di memorizzazione USB.
- Durante la clonazione tutte le funzioni del telecomando e i comandi del televisore sono disabilitati.

9 Settore sanitario

In questa sezione viene descritto come selezionare alcune funzioni utilizzate nel settore sanitario.

- 1 Accedere al menu di configurazione.
- 2 Premere ▲▼◀▶ per selezionare **[Settore sanitario]**.

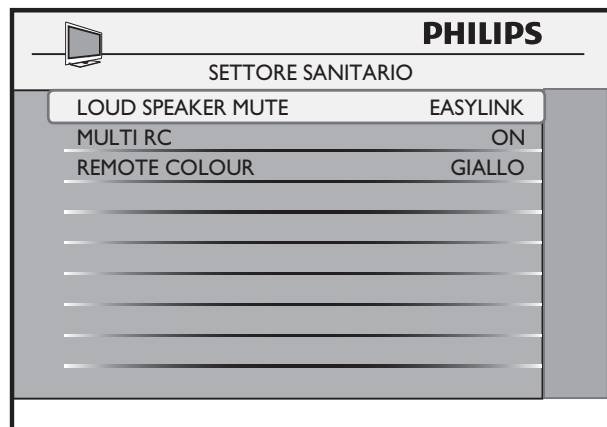

- 3 Premere ► per selezionare una delle seguenti opzioni:
 - **[Loud Speaker Mute]**: selezionare **[Si]** per escludere gli altoparlanti del televisore o **[No]** per abilitarli. Selezionare **[Easylink]** per abilitare gli altoparlanti del dispositivo compatibile con EasyLink collegato al televisore.
 - **[Multi RC]**: abilita o disabilita la funzione Più telecomandi. Selezionare **[On]** per abilitare la funzione Più telecomandi oppure **[Off]** per disabilitarla. Tale funzione consente di guardare fino a quattro televisori in una stanza senza interferenze da parte dei telecomandi degli altri televisori. Quando è abilitata, ciascun televisore risponde a un telecomando impostato sullo stesso colore di programmazione del televisore. Ciascun telecomando deve essere programmato su uno di quattro

colori: blu, giallo, verde o rosso. Ciascun televisore deve essere programmato separatamente per rispondere a un telecomando di uno di questi colori.

- **[Remote Colour]**: configura il televisore in modo che risponda al telecomando di un particolare colore.

10 Collegamento dei dispositivi

In questa sezione viene descritto come collegare vari apparecchi a diversi connettori e vengono illustrati alcuni esempi forniti nella Guida di avvio rapido.



Nota

- Per collegare un dispositivo al televisore è possibile utilizzare tipi di connettori diversi, in base alla disponibilità e alle esigenze. All'indirizzo www.connectivityguide.philips.com è possibile scaricare una guida interattiva esaustiva per il collegamento del prodotto.

Connettori posteriori

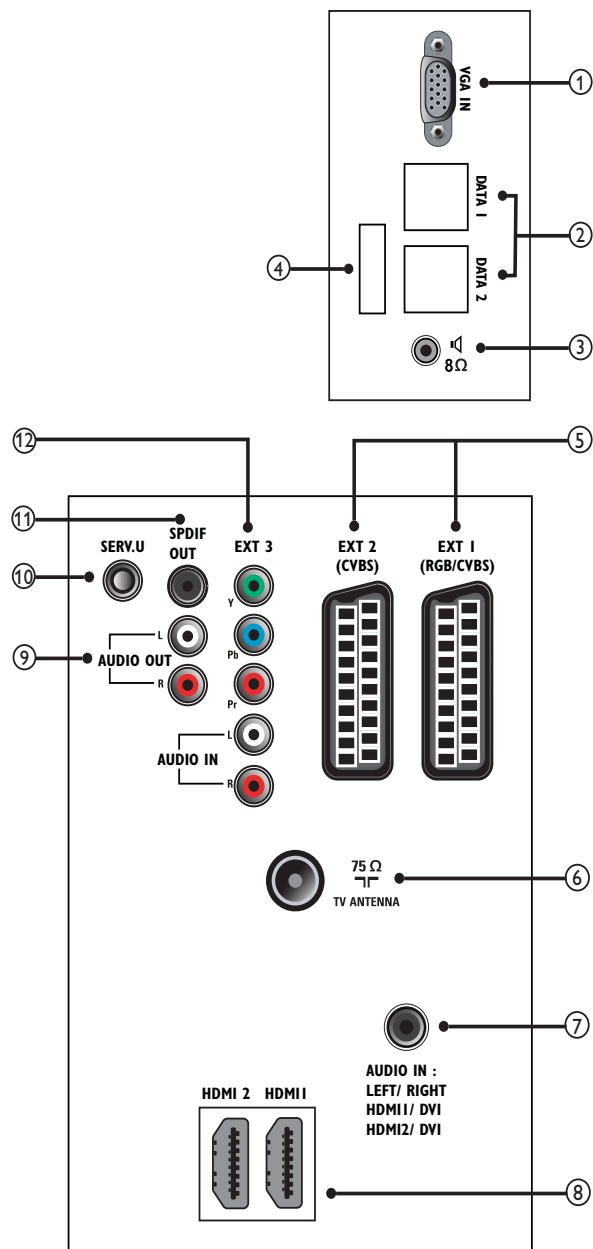

- ① **VGA IN**
Ingresso video da un computer.
- ② **DATA 1 e DATA 2**
Pay-Per-View terminal connection.
- ③ **8Ω**
1/8 inch mini-jack connection to a bathroom speaker or a healthcare pendant control (also known as pillow speaker).
- ④ **Aggiornamento del software**

- ⑤ **EXT 1 (RGB/CVBS) e EXT 2(CVBS)**
Ingresso audio e video analogico da dispositivi analogici e digitali quali lettori DVD o console da gioco.

TV ANTENNA

Ingresso del segnale da antenna, via cavo o satellite.

AUDIO IN

Ingresso audio da dispositivi che richiedono un collegamento audio separato, ad esempio un computer.

- ⑥ **HDMI 1/ HDMI 2**
Ingresso audio e video digitali da dispositivi digitali ad alta definizione quali lettori Blu-ray.

AUDIO OUT L/R

Uscita audio analogico per sistemi Home Theatre e altri sistemi audio.

SERV. U

Per la comunicazione Serial Express e l'utilizzo da parte del personale dell'assistenza.

SPDIF OUT

Uscita audio digitale per Home Theater e altri sistemi audio digitali.

- ⑦ **EXT 3 (Y Pb Pr e AUDIO IN L/R)**
Ingresso audio e video analogico da dispositivi analogici e digitali quali lettori DVD o console da gioco.



Nota

- Non utilizzare **VGA IN** e **EXT 3** simultaneamente.

Connettori laterali

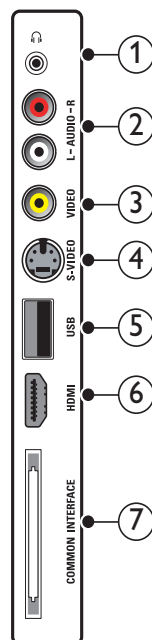

- ① **(Cuffie)**
Uscita audio stereo per cuffie o auricolari.
- ② **AUDIO L/R**
Ingresso audio da dispositivi analogici collegati a **VIDEO**.
- ③ **VIDEO**
Ingresso Composite Video da dispositivi analogici quali videoregistratori.
- ④ **S-VIDEO**
S-Video (laterale) da utilizzare con connettori Audio L/R per videocamere, console di gioco, ecc. Quando si utilizza S-Video (laterale) per i segnali video, non utilizzare l'ingresso Composite Video (laterale) per i segnali video.
- ⑤ **USB**
Ingresso dati da dispositivi di memorizzazione USB.
- ⑥ **HDMI**
Ingresso audio e video digitali da dispositivi digitali ad alta definizione quali lettori Blu-ray.
- ⑦ **COMMON INTERFACE**
Slot per moduli CAM (Conditional Access Module).

Utilizzo di un modulo CAM (Conditional Access Module)

Il modulo CAM (Conditional Access Module) viene fornito dall'emittente digitale per decodificare i canali televisivi digitali.

Nota

- Se necessario, fare riferimento alla documentazione fornita dall'operatore per le istruzioni relative all'inserimento della smart card nel modulo CAM (Conditional Access Module).

Inserimento e attivazione di un modulo CAM

Attenzione

- Attenersi alle istruzioni riportate di seguito. Inserendo il modulo CAM in modo errato si rischia di danneggiare il modulo stesso e il televisore.

- 1 Spegnere il televisore e scollegarlo dalla presa elettrica.
- 2 Attenendosi alle istruzioni stampate sul modulo CAM, inserire delicatamente il modulo CAM nello slot **COMMON INTERFACE** sul lato del televisore.

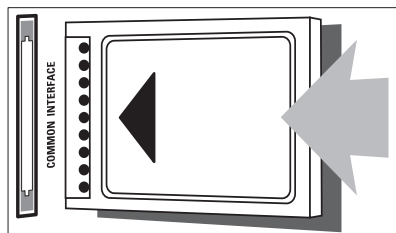

- 3 Spingere a fondo il modulo CAM.
- 4 Ricollegare la spina del televisore alla presa elettrica.
- 5 Accendere il televisore e attendere che il modulo CAM venga attivato. Questa operazione può richiedere alcuni minuti. Non rimuovere il modulo CAM dallo

slot. Rimuovendo il modulo CAM si disattivano i servizi digitali.

Accedere ai servizi CAM

- 1 Dopo avere inserito e attivato il modulo CAM, accedere al menu di configurazione.
- 2 Premere **▲▼◀▶** per selezionare **[Configurazione] > [Sicurezza] > [Scheda CI] > [Si]**.
↳ Vengono visualizzate le applicazioni fornite dall'operatore del servizio di TV digitale.

Nota

- Questa opzione di menu è disponibile soltanto se il modulo CAM viene inserito e attivato correttamente.

Utilizzare un lucchetto di sicurezza Kensington

Sul lato posteriore del televisore è disponibile uno slot per lucchetto di sicurezza Kensington. Per impedire il furto fissare il lucchetto di sicurezza tra lo slot e un oggetto fisso, ad esempio un tavolo pesante.

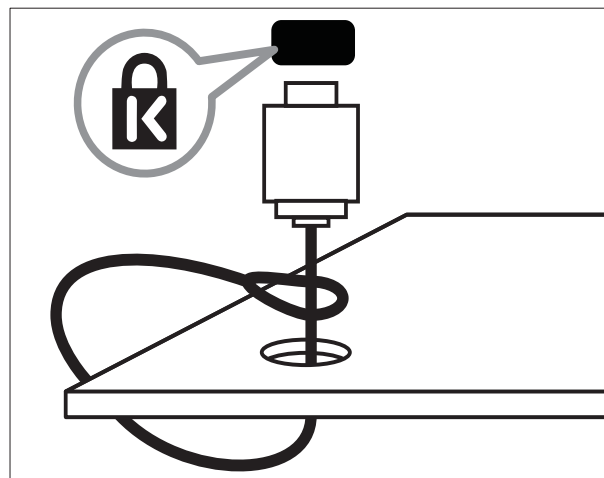

11 Informazioni sul prodotto

Le informazioni relative al prodotto sono soggette a modifiche senza preavviso. Per informazioni dettagliate sul prodotto, visitare il sito www.philips.com/support.

Risoluzioni di visualizzazione supportate

Risoluzioni per computer

- Risoluzione - frequenza di aggiornamento:
 - 640 x 480 - 60 Hz
 - 800 x 600 - 60 Hz
 - 1024 x 768 - 60 Hz
 - 1280 x 1024 - 60 Hz (solo HDMI)
 - 1360 x 768 - 60 Hz
 - 1920 x 1080 - 60 Hz (solo HDMI)

Formati video

- Risoluzione - frequenza di aggiornamento:
 - 720 x 480 p a 60 Hz
 - 720 x 480 p a 60 Hz
 - 720 x 576 p a 50 Hz
 - 720 x 576 p a 50 Hz
 - 1280 x 720 p a 60 Hz
 - 1280 x 720 p a 50 Hz
 - 1920 x 1080 i a 50 Hz, 60 Hz
 - 1920 x 1080 p a 24 Hz, 25 Hz, 30 Hz, 50 Hz, 60 Hz

Multimediale

- Dispositivo di memorizzazione supportato: dispositivo classe di memoria USB 1.1 e USD 2.0
- Formato audio supportato: MP3
- Formato immagine supportato: JPEG (.jpg)
- Formato diapositiva supportato: formato album Philips (.alb)

Sintonizzatore/Ricezione/Trasmissione

- Ingresso antenna: coassiale 75 ohm (IEC75)
- Sistema TV: DVB-T; PAL I/BG/DK; SECAM BG/DK/I/ L/L'
- Riproduzione video: NTSC M/4.43; SECAM; PAL BG/M/N/60
- Bande sintonizzatore: Hyperband, S-Channel, UHF, VHF

Alimentazione

- Tensione di alimentazione: 90-270 V, 50 Hz
- Tensione di standby: < 1 W con visualizzazione orologio LCD.
- Temperatura ambiente: da 5 a 40°C

Alimentazione

- Diversità altoparlanti: 10 W/ 6 Ohm
- Potenza RMS altoparlante interno:
 - Impedenza: 6 Ohm
 - Potenza: 2 x 10 W
 - Risposta audio: -3dB, >12,5 KHz
- Cuffie:
 - Impedenza: 16 Ohm
 - Potenza: 2 x 50 mW
- Amplificatore bagno:
 - Impedenza: 8 Ohm
 - Potenza: 1 W

12 Risoluzione dei problemi

In questa sezione sono illustrati i problemi comunemente riscontrati e le relative soluzioni.

Problemi di accensione e spegnimento del televisore

Il televisore non si accende:

- Verificare che il televisore sia collegato alla presa di corrente CA. Se non si accende, estrarre la spina dalla presa, attendere un minuto, ricollegarla e riaccendere il televisore.

Il televisore non risponde:

- Controllare che i comandi non siano bloccati. Utilizzare il telecomando di configurazione PBS per accedere al menu di configurazione PBS e sbloccare tutti i tasti (vedere 'Abilitazione o disabilitazione dei comandi del televisore' a pagina 18) dei comandi del televisore.
- Se si utilizza il telecomando Guest, controllare che non sia bloccato. Utilizzare il telecomando di configurazione PBS per accedere al menu di configurazione PBS e abilitare il telecomando (vedere 'Abilitazione o disabilitazione del telecomando' a pagina 18) Guest.

Il televisore si spegne da solo:

- Controllare l'impostazione del programma di risparmio energetico e aumentare il tempo se si desidera che il televisore rimanga acceso per un intervallo (vedere 'Selezione dell'opzione di risparmio energetico.' a pagina 19) più prolungato.

Non si riesce a spegnere il televisore:

- Verificare se la modalità di alimentazione non è stata impostata su **[Accensione**

forzata]. Se è impostata su **[Accensione forzata]**, selezionare un'altra impostazione (vedere 'Preimpostazione del formato dell'immagine' a pagina 15).

Impossibile accedere al menu di configurazione PSB

Non è possibile accedere alla modalità di configurazione PBS utilizzando il telecomando Guest:

- Verificare che la modalità di sicurezza elevata sia stata disattivata. Utilizzare il telecomando di configurazione PBS per accedere al menu di configurazione PBS e abilitare il telecomando (vedere 'Selezione del livello di sicurezza' a pagina 17) Guest.

Non è possibile accedere alla modalità di configurazione PBS utilizzando il telecomando di configurazione PBS:

- Verificare che l'interruttore laterale del telecomando di configurazione PBS sia in posizione (vedere 'Accedere al menu di configurazione con il telecomando di configurazione PBS' a pagina 9) **SETUP**.

Problemi relativi alle immagini

Il televisore è acceso ma non vengono visualizzate immagini:

- Verificare che l'antenna o il cavo siano collegati correttamente al televisore.
- Verificare che il dispositivo sorgente e i protocolli di comunicazione siano selezionati correttamente.

Il televisore si accende, ma la qualità delle immagini è scarsa:

- Verificare le connessioni tra l'antenna, i cavi o il decoder e il televisore e controllare che siano corrette.
- Verificare che le impostazioni dell'immagine siano corrette per il televisore e il dispositivo sorgente.

- Non collegare l'ingresso VGA e l'ingresso EXT3 al televisore simultaneamente.

Problemi relativi all'audio

L'immagine è presente ma manca l'audio:

- Verificare che tutti i cavi siano collegati correttamente.
- Verificare che l'audio non sia disattivato. Se lo è, abilitare l'audio sul canale (vedere 'Esclusione audio di un canale' a pagina 23).
- Controllare che sia stata selezionata la sorgente audio corretta (vedere 'Configurazione delle impostazioni dell'audio' a pagina 16).
- Se il televisore è collegato a un lettore DVD tramite una connessione HDMI, verificare che l'uscita digitale del lettore DVD sia impostata sulla modalità PCM.
- Accertarsi che **[Volume min.]** non sia impostato su zero (vedere 'Configurazione delle impostazioni dell'audio' a pagina 16).

Problemi relativi alla comunicazione

Il televisore non comunica con il dispositivo esterno:

- Selezionare la corretta sorgente di comunicazione.
- Verificare che lo slot della scheda sia abilitato, se si desidera utilizzare la scheda di sistema/smart card.

Il telecomando Guest non funziona

Il telecomando Guest non funziona:

- Sostituire le batterie del telecomando se sono scariche o vecchie.

- Controllare l'orientamento delle batterie e verificare che siano inserite correttamente con l'indicazione +/-.
- Se il telecomando (vedere 'Abilitazione o disabilitazione del telecomando' a pagina 18) è bloccato, sbloccarlo.

Altri problemi

Sullo schermo viene visualizzato il carattere "F".

- Questo significa che il televisore è in modalità predefinita di fabbrica. Premere **MENU** lateralmente al televisore per qualche secondo per ripristinare il televisore nella modalità normale.

Contatti

Se non si riesce a risolvere il problema, fare riferimento alle FAQ relative al televisore sul sito www.philips.com/support.

Se il problema resta irrisolto, rivolgersi all'assistenza clienti Philips del proprio paese come elencato nel presente Addendum.



Avvertenza

- Non tentare di riparare da soli il televisore. Ciò potrebbe causare gravi lesioni e danni irreparabili al prodotto o rendere nulla la garanzia.



Nota

- Prendere nota del modello e del numero di serie del televisore prima di contattare Philips. Questi numeri sono riportati sul retro del televisore e sulla confezione.

13 Indice

A

Alimentazione

Modalità di alimentazione	15
Programma risparmio energetico	19
Smart Power	19
Specifiche di alimentazione	32
Standby basso consumo	19

Anelli di canali	23
-------------------------	----

B

Blocco tastierino	18
--------------------------	----

C

CAM	30
------------	----

Canale

Anelli di canali	23
Banner canale	15
Blocco di un canale	22
Canale all'accensione	14
Canale criptato	18
Denominazione di un canale	23
Esclusione audio di un canale	23
Impostazione del numero di canali	11
Visualizzazione canale	15

Clonazione

Clona dati da TV a USB	25
Clona dati da USB a TV	25

Comandi	7
----------------	---

Comunicazione	10
----------------------	----

Configura impostazioni

Impostazioni all'accensione	13
Impostazioni audio	16
Impostazioni del settore sanitario	27
Impostazioni dell'orologio	11
Impostazioni di controllo	18
Impostazioni di protezione	17
Impostazioni immagini	16
Risparmio energetico	19

D

Download del software	26
------------------------------	----

Download dell'ora	11
--------------------------	----

E

Esclusione altoparlanti	27
--------------------------------	----

I

Impostazioni all'accensione

Alimentazione all'accensione	15
Banner canale	15
Canale all'accensione	14
Formato immagine all'accensione	15
Indicatore volume	15
Lingua audio	16
Lingua sottotitolo	16
Messaggio iniziale	14
Modalità di alimentazione	15
ThemeTV	16
Visualizzazione canale	15
Volume all'accensione	15

Impostazioni audio	16
---------------------------	----

Impostazioni del settore sanitario	27
---	----

Impostazioni dell'orologio

Download dell'ora	11
Impostare l'ora	11
Orologio del display	11
Volume cicalino	11

Impostazioni di controllo	18
----------------------------------	----

Impostazioni di protezione

Blocco del telecomando	18
Blocco tastierino	18
Sicurezza elevata	17
Sicurezza standard	17

Impostazioni immagini	16
------------------------------	----

Inserimento RGB	19
------------------------	----

L

Lingua

Lingua dei menu	10
Lingua del televideo	22

Lucchetto Kensington	30
-----------------------------	----

M

Modulo CAM (Conditional Access Module)

30

P

Più telecomandi	27
Programma risparmio energetico	19
Protezione dello schermo	5

R

Risoluzione dei problemi	33
Risoluzioni display	32
Risparmio energetico	19

S

Scart auto	19
Sintonizzazione dei canali	
Installazione automatica	21
Installazione manuale	22
Slot scheda	10
Smart Power	19
Standby basso consumo	19

T

Telecomando	
Blocco del telecomando	18
Colore telecomando	27
Più telecomandi	27
Telecomando Guest	10
Telecomando impostazione PBS	9

U

Uscita audio/video	18
--------------------	----

