

LCD TV
Kullanma Kılavuzu
User`s Manual

26PF1000/62
32PF1000/62

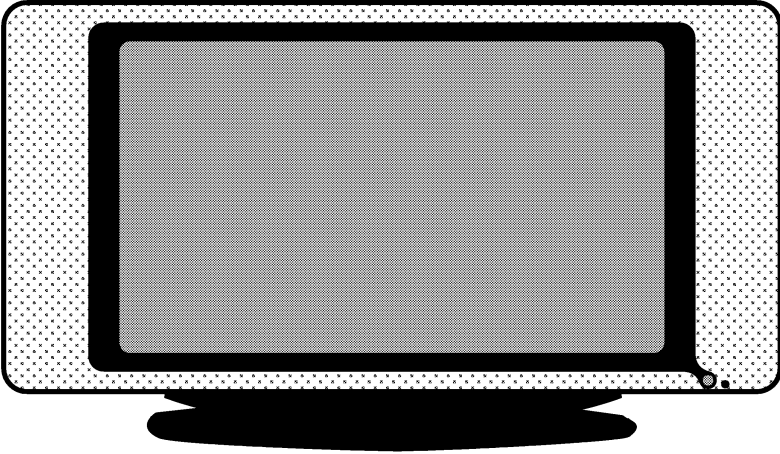

Model No.: _____

Seri No.: _____

PHILIPS

CİHAZINIZDAN EN YÜKSEK VERİMİ ALMAK İÇİN GARANTI KARTINIZI BUGÜN İADE EDİNİZ

Modelinizi PHILIPS'e kayıt ettirmeniz aşağıdakilerden yararlanmanızı sağlar. Kaçırmayın. Garanti kartınızı hemen göndererek aşağıdakileri garanti ediniz.

* Satın alma belgesi:

Ekteki kartı bize vermeniz, ürünü satın aldığınız tarihin kaydedilmesini sağlar, böylece, garanti için ek yazışmalar yapmanıza gerek kalmaz

* Ürün Güvenliği Bildirimi:

Ürününüzü kayıt ettirirseniz, nadirde olsa ürünlerin toplanması veya güvenlik arızası durumunda, doğrudan üretici tarafından size bir bildirim gönderilir

* Ürün sahipliğinin ek faydaları:

Ürününüzü kayıt ettirirseniz, hakkınız olan tüm imtiyazları ve tasarruf tekliflerini kullanabilmenizi sağlar

PHILIPS

Satın aldığınız için tebrikler, "ailemize" hoşgeldiniz. Sevgili PHILIPS ürün sahibi

PHILIPS'e güvendiğiniz için teşekkür ederiz.

Günümüzde mevcut olan en iyi üretim ve satış sonrası destek hizmetlerine sahip ürünü aldığınız için kutlarız. Aldığınız ürünü yıllar boyu en mutlu şekilde kullanabilmeniz için elimizden gelenin en iyisini yapacağız.

PHILIPS "ailesinin" bir üyesi olarak en kapsamlı garantilerden ve sektördeki en iyi hizmet ağlarından birisini kullanabiliyorsunuz.

En önemlisi, toplam müşteri memnuniyeti için eşsiz taahhütlerimiz var. Bizim düşüncemiz tamamiyle, PHILIPS ürünü aldığınız için size teşekkür etmek ve hoşgeldiniz demek.

Not: PHILIPS ürününden en yüksek verimi almak için Garanti Kaydınızı doldurunuz ve gönderiniz.

Aşağıdaki **emniyet** sembollerini öğreniniz:



 Bu şimşek işareti, cihazınız içerisinde bulunan yalıtılmamış malzemenin elektrik çarpmalarına sebep olabileceğini gösterir. Evdeki herkesin emniyeti için lütfen ürün kapağını çıkarmayınız.

 Ünlem işareti, çalıştırma ve bakım problemlerini önlemek için ekteki kılavuzlarda dikkatle okumanız gereken özelliklere dikkat çekmektedir.

UYARI: Yangın veya elektrik çarpmalarının önüne geçmek için bu cihaz yağmura veya neme maruz kalmamalıdır, vazolar gibi sıvı ile dolu neler bu cihazın üzerine konulmamalıdır.

DİKKAT: Elektrik çarpmasını önlemek için fişin geniş kısmını geniş priz tarafına tamamiyle yerleştiriniz.

Müşteri Kullanımı için: Kabinin arkasında bulunan aşağıdaki Seri Numarasını giriniz. Bu bilgiyi, ileride bakmak için saklayınız.
Model No:-----
Seri No:-----

Türkçe

PHILIPS

Bizi <http://www.philips.com.tr> Adresinden ziyaret edebilirsiniz

ÖNEMLİ GÜVENLİK TALİMATLARI

1. Bu talimatları okuyunuz.
2. Bu talimatları saklayınız.
3. Tüm uyarılara uygun hareket ediniz
4. Tüm talimatları yerine getiriniz
5. Cihazı suya yakın olan yerlerde kullanmayınız
6. Sadece kuru bir bezle temizleyiniz
7. Havalandırma açıklıklarının üstünü kapatmayınız. Üretici talimatlarına uygun olarak monte ediniz.
8. Radyatörler, ısı kaynakları, ocaklar ve ısı üreten diğer cihazlara (amplifikatörler dahil) yakın yerlere takmayınız
9. Polarize veya topraklı tip fişi kesinlikle kullanınız. Polarize bir fişin, biri diğerinden daha geniş olan iki ucu bulunmaktadır. Topraklı tip bir fişin iki ucu vardır, üçüncüsü ise topraklama çatalıdır. Geniş uç ve 3. çatal, güvenliğinizi içindir. Fişin prizinize uymaması durumunda, eski prizini değiştirilmesi için elektrikçinize başvurunuz.
10. Elektrik kablosunun üzerinde yürünmemesine, ve özellikle prizlerde, muhafazalarda ve cihazdan çıktıkları noktalarda darbe almamasına dikkat ediniz.
11. Sadece, üretici tarafından tanımlanan ekleri / aksesuarları kullanınız.
12. Sadece, üretici tarafından tanımlanan veya cihazla birlikte satılan bir masa, stand, tripod, braket veya tabla ile birlikte kullanınız. Bir masa kullanıldığında, masa / cihazı birlikte yer değiştirirken dikkat ediniz.
13. Cihazı, şimşekli havalarda veya uzun süre kullanılmayacağı durumlarda fişten çekiniz
14. Tüm servis işlemlerinin uzman servis personeli tarafından yapılmasına dikkat ediniz. Servis işlemi, cihaz, mesela elektrik kablosu veya fişinde herhangi bir şekilde zarar gördüğünde, üzerine sıvı döküldüğünde veya yabancı nesnelere düştüğünde, cihaz neme veya yağmura maruz kaldığında, normal çalışmadığında veya yüksekte düştüğünde gerekecektir.
15. Ürünün içerisinde kurşun veya cıva bulunabilir. Bu malzemelerin atılması çevresel yönetmeliklere göre olmalıdır. Atma ve dönüştürme bilgileri için bölgenizdeki resmi makamlara ya da Elektronik Sanayi Birliği www.eiae.org'a başvurunuz.
16. Servis Gerektiren Hasarlar: Cihaz, aşağıdaki durumlarda uzman servis teknisyeni tarafından servise alınmalıdır:
 - a. Güç kablosunun veya fişin hasar görmesi



- b. Cihazın içerisine yabancı maddelerin düşmesi veya sıvı dökülmesi
 - c. Cihazın yağmur altında kalması
 - d. Cihazın normal çalışmaması veya performansta belirgin bir değişiklik olması
 - e. Cihazın düşmesi veya kasasının hasar görmesi
17. Devrilme/ Stabilite
Tüm televizyonlar, kabin tasarımının yatma ve stabilite özellikleri konusunda tavsiye edilen uluslararası güvenlik standartlarına uygun olmalıdırlar.
* Kabinin önüne veya üstüne çok fazla çekme kuvveti uygulayarak tasarım standartlarını tehlikeye atmayınız, zira cihazı devirebilirsiniz.
* Yine, kendinizi ve çocuklarınızı, kabinin üzerine elektronik ekipman / oyuncak koyarak tehlikeye atmayınız. Bunlar cihazın üstünden düşerek ürün hasarına ve/veya kişisel yaralanmalara sebep olacaktır.
 18. Duvara veya Tavana Monte
Cihaz, sadece, üretici tarafından tavsiye edilen şekilde duvara veya tavana monte edilecektir.
 19. Elektrik Hatları
Açıkhava anteni, elektrik hatlarının uzağına monte edilmelidir.
 20. Açıkhava Anteninin Topraklanması
Açıkhava antenin alıcıya bağlanması durumunda anten sisteminin topraklanmasına dikkat ederek gerilim dalgalanmalarına ve oluşan statik yüklere karşı koruma temin ediniz.
Ulusal Elektrik Yönetmeliğinin 810. Bölümü, ANSI/NFPA No. 70-1984. direğin ve destek yapısının gerektiği gibi topraklanması, topraklama fişlerinin boyutları, antenin - deşarj ünitesinin yeri, topraklama elektrotlarına bağlantı ve topraklama elektrodu ile ilgili koşullar konusunda bilgi vermektedir. Aşağıdaki şekle bakınız.
 21. Yabancı Nesnelere ve Sıvıların Girmesi
Deliklerden yabancı nesnelere girmemesine veya sıvıların dökülmemesine dikkat edilmelidir.
 22. Pil Kullanma UYARISI: İnsanlara, mala veya cihaza zarar verebilecek olan pil kaçaklarını önlemek için,
* Pilleri, cihaz üzerindeki + ve - uyumlu şekilde doğru takınız
* Pilleri karıştırmayınız (yeni ve eski veya karbon veya alkanin)
* Cihazın uzun süre kullanılmayacağı durumlarda pilleri çıkarınız

ÖNEMLİ GÜVENLİK TALİMATLARI

CATV Sistemi Kurucusuna Notlar: Bu uyarı, CATV sistem kurucusunun dikkatini NEC 820-40'a çekmek içindir, burada uygun topraklama kılavuzu bulunmakta ve kablo topraklamasının, binanın topraklama sistemine, kablo girişine en kısa mesafede takılmasını şart koşmaktadır.

NEC - Ulusal Elektrik Yönetmeliğine Göre Anten Topraklaması Örneği

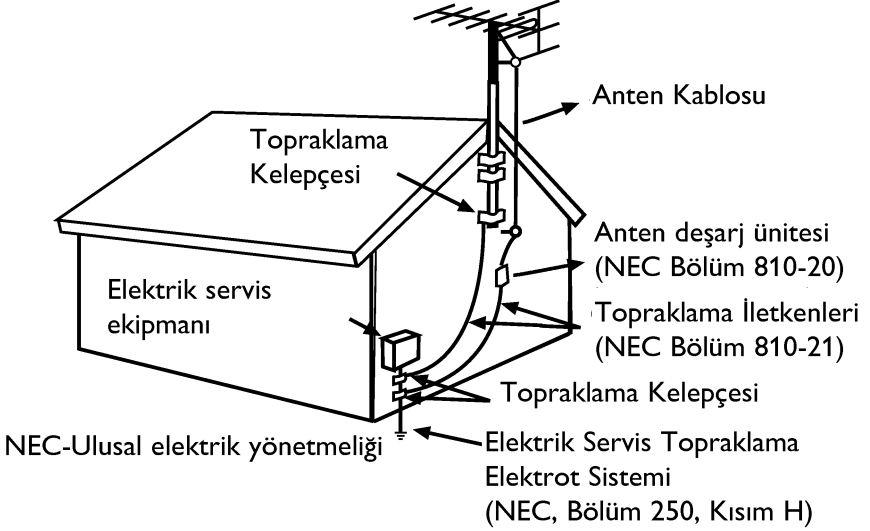

UYARILAR

EK GÜVENLİK UYARILARI

- * LCD TV standının cihaza gerektiği gibi takılmasına **DİKKAT EDİNİZ** (Standın vidasını cihaza sıkıstırmadan önce Kolay Kullanım Rehberine bakınız. Vidanın gerektiği gibi takılmaması, cihazın güvenliğini tehlikeye atar
- * Aşağıdaki durumlarda ana fişi çekiniz:
- * TV ekranını temizlerken, kesinlikle aşındırıcı temizlik malzemeleri kullanmayınız
- * Şimşek çakması durumunda
- * Cihazın uzun süre kullanılmadan kalması durumunda
- * Çalışırken LCD TV'nin yerini değiştirmeyiniz
- * LCD ekranın yüzeyine keskin veya sert nesnelere dokunmayınız, bunları itirmeyiniz veya sürtmeyiniz
- * LCD ekranın yüzeyi tozlandığında, emici pamuklu bez ya da deri gibi yumuşak bir malzeme ile temizleyiniz. Ekranın yüzeyini temizlemek için aseton, tolüen veya alkol **KULLANMAYINIZ**. Bu kimyasal maddeler yüzeye zarar verecektir.
- * Ekran üzerine gelen suyu veya tükürüğü hemen temizleyiniz. Bu sıvılar, belirli bir süre ekran üzerinde kalmaları halinde LCD ekranın deformasyona ve renklerinin kaybolmasına sebep olurlar.
- * Sıcaklık değişimleri meydana geldiğinde yoğunlaşmaya dikkat ediniz. Yoğuşma, LCD ekranda ve elektrikli parçalarda zarara sebep olabilir. Yoğuşma azaldığında, LCD ekranda noktalar ve lekeler mevcut olacaktır.

LCD TELEVİZYONUN YERLEŞTİRİLMESİ

- * LCD TV yi sağlam ve dengeli bir tabla üzerine yerleştiriniz. Tablanın, LCD TV nin ağırlığını taşıyacak güçte olmasına dikkat ediniz.
- * Uygun havalandırmayı temin etmek üzere LCD TV kabininin her iki tarafında 15 cm' lik bir alan kalmasına dikkat ediniz.
- * LCD TV'yi, radyatör veya ısı kaynaklarının yakınına koymayınız.
- * LCD TV'yi, yağmura veya aşırı neme maruz kalabileceği bir yere koymayınız.

GERİ KAZANIM / SÜRESİ BİTTİĞİNDE ATMA

- * Çevreye verilen zararı minimuma indirmek için, LCD TV ile birlikte verilen pillerde cıva veya nikel kadmiyum bulunmamaktadır. Mümkünse, pilleri atarken, bölgenizde mevcut olan geri kazanım imkanlarını araştırınız.
- * LCD TV, geri kazanımı mümkün olan malzemeleri kullanmaktadır. Atıkları minimuma indirmek için, çevrenizde kullanılmış televizyonları sökerek geri kazanıma alan firmalara bakınız veya TV parça geri kazanım bilgileri için bayinizle irtibat kurunuz.
- * Koli ve ambalaj malzemesini, bölgenizdeki atık kurallarına göre çöpe atınız.

İÇİNDEKİLER

Giriş

Hoşgeldiniz / TV'nizin kayıt ettirilmesi
ÖNEMLİ GÜVENLİK TALİMATLARI
ÖNLEMLER
İçindekiler



Kurulum

Dil ayarları
Otomatik Programlama
(Kanalların Ayarlanması)
TV Kanallarının Manuel olarak ayarlanması
Program Düzenleme
Fabrika Resetlemesi
LCD TV'nin Sunumu
LCD TV'nin duvara monte edilmesi
TV ve Uzaktan Kumandanın Çalışması
Uzaktan Kumanda
Zaman Menüsü



Resim Menüsü

TV Resim Menüsü Kontrolleri



Ses Menüsü

TV Ses Menüsü Kontrolleri



Özellikler Menüsü

Kilit Fonksiyonu
PIP Fonksiyon / Mozaik Ekran
Görüntü Formatının Kullanılması
Teletext



PC Modu

PC Görüntü Kontrolleri
PC Modunun ayarlanması



Genel Bilgiler

Arızaların Giderilmesi
Bakım ve Temizlik
İndeks

Yeni LCD TV'nizin özellikleri şunlardır:

- 2 **Ses / Görüntü Jakları:** Diğer cihazları hızlı bir şekilde LCD TV'nize takmak için kullanınız
- 3
- 5 **Otomatik Kanal Programlama (Otomatik Programlama):** Mevcut kanalların hızlı ve kolaylıkla ayarlanması
- 6 **Menüler (OSD):** Faydalı Mesajlar, TV Kontrollerinin ayarı için
- 7 **Uzaktan Kumanda:** LCD TV özelliklerinizi çalıştırır
- 8 **Kapatma Zamanlayıcı:** LCD TV'nizi, tanımladığınız süre içerisinde kapatır (mevcut saatten sonraki 1 ila 999 dakika arası sürede)
- 10 **PIP:** TV'nizde Küçük ekranda başka kanallarda görünmenizi sağlar.
- 12 **Standart yayın (VHF / UHF) veya Kablo TV Kanalı**
- 14 **Stereo özellik:** Dahili amplifikatör ve ikili hoparlör sistemini içerir, stereo yayın yapan TV kanallarının alınmasını sağlar
- 15 **Treble, Bass ve Balans:** LCD TV'nin sesini geliştirir
- 17
- 19
- 20
- 21

23

Not: Bu kılavuz farklı versiyonları ve modelleri içerir. Bu kılavuzda yer alan tüm özellikler LCD TV'nize uymayabilir. Bu normaldir ve bayinizle veya servisle irtibata geçmeniz gerekmez.

25

Ömür Bitiminde

Yeni LCD TV'niz ve ambalajı, geri kazanılabilen ve kullanılabilen malzemeleri içermektedir. Uzman firmalar, ürününüzün atıklarını geri kazanabilir ve atık miktarını azaltabilir. Cihazda, bittiklerinde atılmaması gereken piller bulunmaktadır, bunlar küçük kimyasal atık olarak atılmalıdır. Mevcut cihazınızı değiştirdiğinizde, eski televizyonunuzu, pillerinizi ve ambalaj malzemesini nasıl geri kazanabileceğiniz konusunda yerel yönetmeliklere bakınız.

27

29

31

32

33

34

35

37

38

KURULUM

LCD TV'nizin kurulum ayarlarını cihazınızın menülerinde aşağıda anlatılan şekillerde kolayca yapabilirsiniz.

Lisan Ayarı:

Kullanıcılar menü lisanını aşağıdaki şekilde değiştirebilirler.

- 1 Uzaktan Kumanda üzerindeki menü tuşuna basınız ekranda menü belirecektir.
- 2 Ekranda FONKSİYONLAR menüsü belirene kadar Sağ yön (►) tuşuna ard arda basınız.
- 3 Aşağı yön (▼) tuşuna basarak "Dil" bölümünü seçili hale getiriniz.
- 4 Sola Yön (◀) ve Sağ yön (►) tuşlarını kullanarak istediğiniz menü lisanını seçiniz.
- 5 Ard arda "Menu" tuşuna basarak menülerden çıkınız.

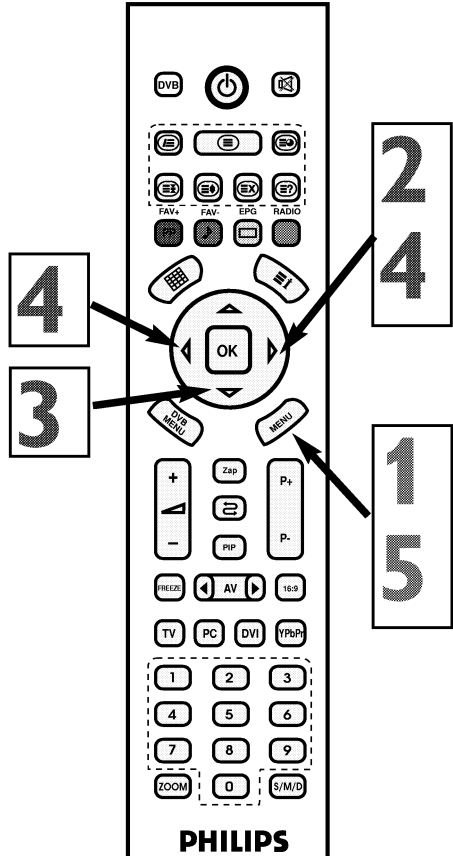

FAYDALI NOT

Lisan değişimini yaptığınızda sadece Menü konularını değiştirebilirsiniz. Başka bir OSD metin özelliğini değiştirmez.

OTOMATİK PROGRAMLAMA (KANALLARIN AYARLANMASI)

LCD TV'niz otomatik olarak yerel bölge (veya kablo TV) kanallarına ayarlanabilir. Böylece, P+ / P- tuşlarına basarak sadece bölgenizdeki TV istasyonlarını seçebilirsiniz mümkündür.

1 Uzaktan Kumanda üzerindeki menü tuşuna basınız ekranda menü belirecektir.

2 Ekranda PROGRAMLAR menüsü belirene kadar Sağ yön (▶) tuşuna basınız.

3 Aşağı yön (▼) tuşuna basarak menü seçenekleri üzerine geliniz.

4 Otomatik Arama seçili olana kadar Aşağı yön (▼) tuşuna ard arda basınız.

5 Sağ yön (▶) tuşuna basınız, ekranda yeni bir menü belirecektir.

6 Sağ ve sol yön (◀/▶) tuşlarını kullanarak Ülke seçiminizi yapınız.

7 Aşağı yön (▼) tuşuna basarak "Tamam"ı seçili hale getiriniz.

8 "OK" tuşuna basınız, otomatik arama başlayacaktır.

9 Otomatik arama ve sıralama bittiğinde "OK" tuşuna basınız.

10 Ard arda "Menu" tuşuna basarak menülerden çıkınız.

FAYDALI NOT

* Yeni televizyonunuzu ambalajından çıkardıktan ve fişe taktıktan hemen sonra, TV yi, bölgenizde mevcut olan yayınlara ve kablo kanallara ayarlamak için otomatik programlama seçeneğini çalıştırınız. Otomatik programlama fonksiyonuyla kanalları ayarlamaz-sanız, televizyonunuz gerektiği gibi çalışmayabilir

* Otomatik Programlamayı çalıştırdıktan sonra sonuçları kontrol ediniz. P(+) veya P(-) tuşuna basınız ve hangi kanalları seçebileceğinizi görünüz.

* Bir antenin veya kablo TV nin ilk olarak LCD TV nize takılması gerektiğini unutmayınız.

OTOMATİK PROGRAMLAMA (KANALLARIN AYARLANMASI)

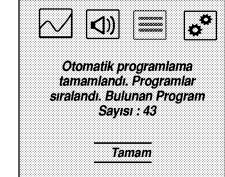
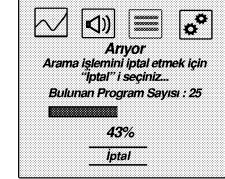
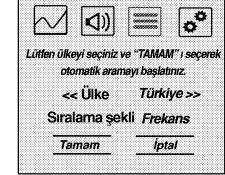
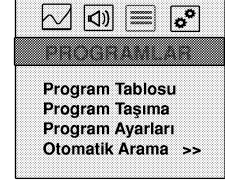
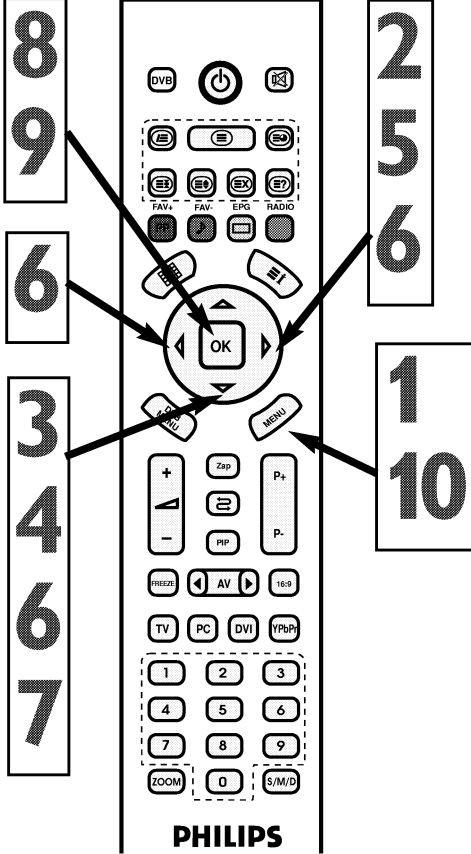

TV KANALLARININ MANUEL OLARAK HAFIZAYA ALINMASI

TV kanallarını manuel olarak ta ayarlayabilirsiniz. Manuel ayarlama, her programı manuel olarak saklamanıza olanak verir.

1 Uzaktan Kumanda üzerindeki menü tuşuna basınız ekranda menü belirecektir.

2 Ekranda PROGRAMLAR menüsü belirene kadar Sağ yön (►) tuşuna basınız.

3 Aşağı yön (▼) tuşuna basarak menü seçenekleri üzerine geliniz.

4 Program Ayarları seçili olana kadar Aşağı yön (▼) tuşuna ard arda basınız.

5 Sağ yön (►) tuşuna basınız, ekranda yeni bir menü belirecektir.

6 Frekans Ayarı seçili olana kadar Aşağı yön (▼) tuşuna ard arda basınız.

7 Sağ yön (►) tuşuna basınız, ekranda FREKANS AYARI menüsü belirecektir.

8 Ülke seçili olana kadar Aşağı yön (▼) tuşuna ard arda basınız ve Sağ ve sol yön (◄/►) tuşlarıyla Fransa ve Avrupa seçeneklerinden birini seçiniz.

9 Program No seçili olana kadar Yukarı yön (▲) tuşuna ard arda basınız.

10 Kanal numarası vermek için sayı tuşlarına veya Sağ ve sol yön (◄/►) tuşlarına basınız.

11 Aşağı yön (▼) tuşuna basarak aşağı FREKANS satırına ininiz.

12 Sağ yön (►) tuşuna basarak otomatik arama kanal frekansını aktif hale getiriniz veya istediğiniz kanal frekansını girmek için sayı tuşlarına basınız.

13 Kanalın net olmaması durumunda, İnce Ayarı seçmek için Aşağı yön (▼) basınız, sonra ayarlamak için Sağ yön (►) tuşuna basınız.

Not: Kanalın net olmaması durumunda 14. adıma geçiniz

14 Aşağı yön (▼) tuşuna basınız ve ayarladığınız kanalın hafızaya alınması için Tamam seçili iken "OK" tuşuna basınız.

15 Ard arda "Menu" tuşuna basarak menülerden çıkınız.

TV KANALLARININ MANUEL OLARAK HAFIZAYA ALINMASI

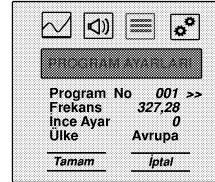
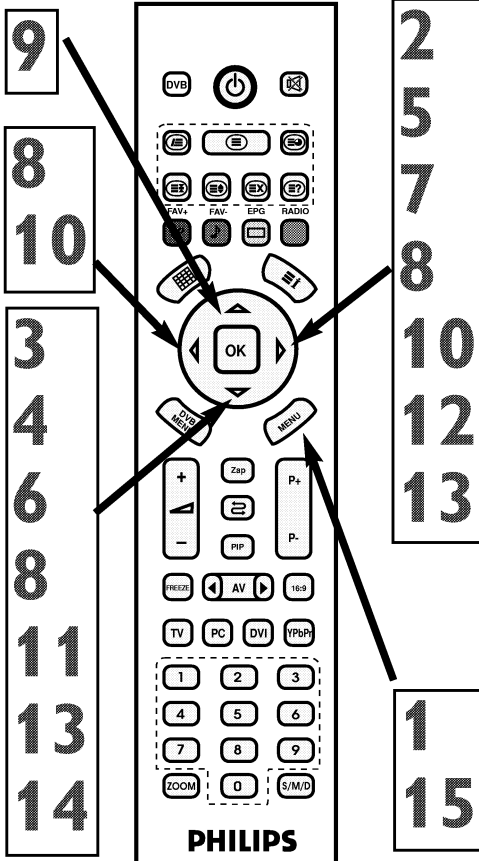

Kanallarla ilgili diğer ayarları yapabilirsiniz.

1

Uzaktan Kumanda üzerindeki menü tuşuna basınız, ekranda menü belirecektir.

2

Ekranda PROGRAMLAR menüsü belirene kadar Sağ yön (►) tuşuna basınız.

3

Aşağı yön (▼) tuşuna basarak menü seçenekleri üzerine geliniz.

4

Program tablosu, Program Taşıma, Program Ayarları seçili olana kadar Aşağı yön (▼) tuşuna ard arda basınız. Girmek için ise "Yukarı Yön" (▲) tuşuna basınız.

A

PROGRAM TABLOSU

Program tablosunda Yön (▲,▼, ◀,▶) tuşlarıyla programları dolaşabilirsiniz.

B

PROGRAM TAŞIMA

Program sütununda, Aşağı ve yukarı yön (▲/▼) tuşlarıyla taşımak istediğiniz kanalın üzerine geliniz. Sağ yön (►) tuşuyla programı seçiniz, Aşağı ve yukarı yön (▲/▼) tuşlarıyla istediğiniz yere taşıyınız, Sola yön (◀) ile işlemi sonlandırınız. İşlem sonunda Onay için "OK" tuşuna basınız.

C

PROGRAM AYARLARI

Bu menüde isim verme ve program silme işlemini yapabilirsiniz. Aşağı yön (▼) ile İsim Verme veya Program silme üzerine geliniz ve Sağ yön (►) ile giriniz.

C1

İsim verme

Ekranda çıkan sanal klavyede, Yön tuşlarıyla (▲,▼, ◀,▶) karakterleri seçebilir ve "OK" tuşu ile onaylayabilirsiniz. İsim verme işlemi bittiğinde sanal klavye üzerindeki "Tamam" seçeneğini "OK" tuşuyla onaylayın ve çıkan menüde tekrar "OK" tuşuna basın.

C2

Program Silme

Ekranda çıkan menüde, Sola yön (◀) Sağ yön (►) tuşlarıyla "Tamam"ı seçip, "OK" tuşuyla onayladığınızda seyredilen kanal silinecektir. Tekrar "OK" tuşuna basarak PROGRAM AYARLARI menüsüne dönebilirsiniz.

5

Ard arda "Menu" tuşuna basarak menülerden çıkınız.

PROGRAM DÜZENLEME

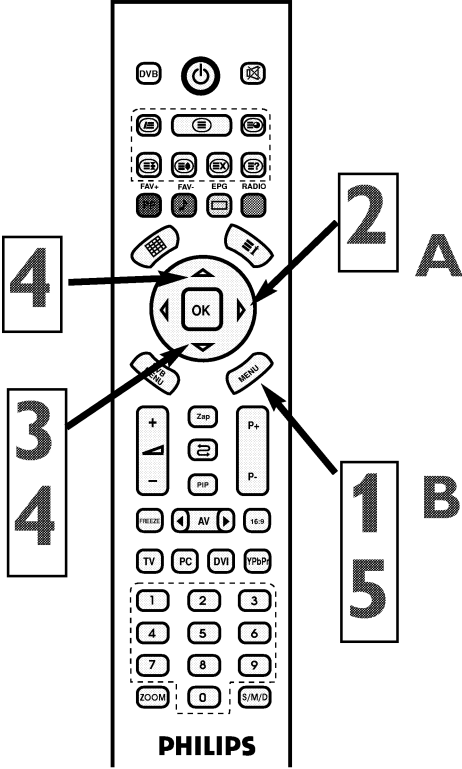

001----	011----
002----	012----
003 MTV	013----
004----	014----
005----	015----
006----	016----
007----	017----
008----	018----
009----	019----
010----	020----



001----	
002----	
003 MTV	
004----	
005----	
006----	
007----	
008----	
009----	
010----	
V+ Program seç	

001----	
002----	
004----	003 MTV
005----	
006----	
007----	
008----	
009----	
010----	
P+/- taşı	

001----	
002----	
003----	
004 MTV	
005----	
006----	
007----	
008----	
009----	
010----	
V+ Program seç	

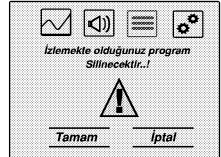
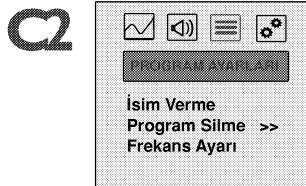
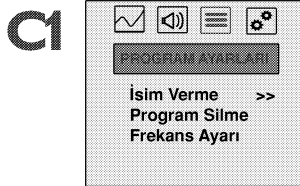
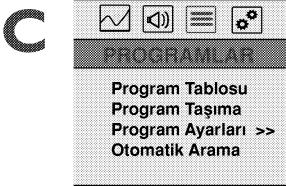

FABRİKA AYARLARINA DÖNME

TV'niz aşağıdaki işlemleri uygulayarak ses ve resim değerlerini orijinal fabrika ayarlarına döndürebilirsiniz.

1 Uzaktan Kumanda üzerindeki menü tuşuna basınız, ekranda menü belirecektir.



2 Ekranda FONKSİYONLAR menüsü belirene kadar Sağ yön (▶) tuşuna basınız.



3 Aşağı yön (▼) tuşuna basınız.

4 Ses & Resim F.Ayar. Dön seçili olana kadar Aşağı yön (▼) tuşuna ard arda basınız.

5 Sağ yön (▶) tuşuna basınız, ekranda uyarı menüsü belirecektir.

6 Sola Yön (◀) tuşuna basarak Tamam seçin ve "OK" tuşuyla onaylayın.

7 Ayarlar fabrika değerlerine dönmüştür, tekrar "OK" tuşuna basarak işlemi sonlandırın.

8 Ard arda "Menu" tuşuna basarak menülerden çıkınız.

Faydalı İpucu

TV'yi fabrika ayarlarına tekrar ayarlarsanız,, Resim ve Ses değerleri üreticinin standart ayarları geri gelecektir. Ancak, diğer değerler değişmeyecektir.

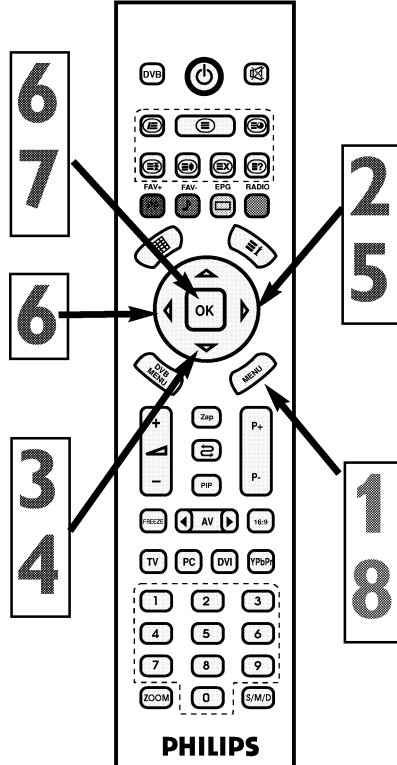

LCD TV'NİN SUNUMU

LCD TV'nin Yerleştirilmesi

* LCD TV'yi, sağlam ve dengeli bir yüzeye yerleştiriniz. Yüzeyin, LCD TV'nin ağırlığını taşıyacak kadar güçlü olmasına dikkat ediniz.

* İyi bir havalandırma temin etmek için LCD TV kabininin her iki tarafında en az 15cm' lik bir boşluk bırakınız.

* LCD TV'yi bir radyatör ya da ısı kaynağının yakınına bırakmayınız.

* LCD TV'yi, yağmura veya neme maruz kalacağı yerlere koymayınız.

TÜM FİŞLERİN TANIMI (ARKA TARAF)

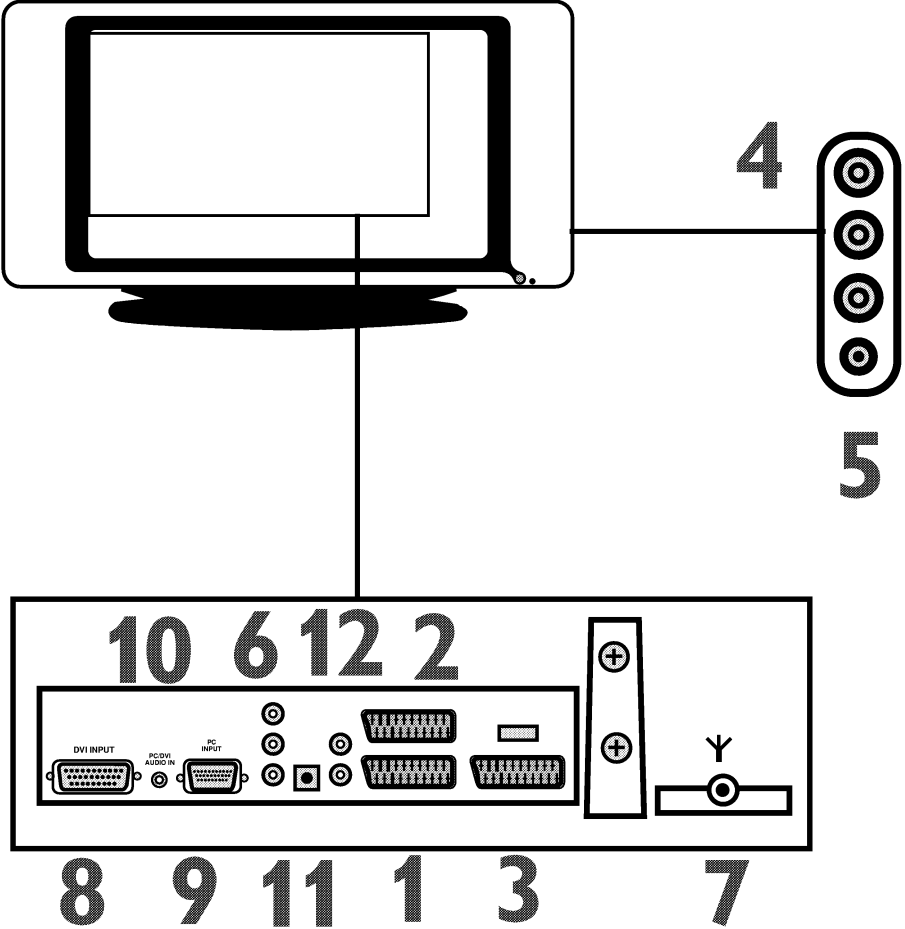

TÜM FİŞLERİN TANIMI (ARKA TARAF)

- 1 EURO AV-1**
VCR'nizin veya diğer görüntü cihazlarınızın skart çıkışlarına bağlanır.
- 2 EURO AV-2**
VCR'nizin ya da diğer görüntü cihazlarınızın skart çıkışlarına bağlanır.
- 3 AV 3**
VCR'nizin ya da diğer görüntü cihazlarınızın skart çıkışlarına bağlanır.
- 4 YAN AV**
VCR'nizin ya da diğer görüntü cihazlarının çıkışlarına bağlanır.
- 5 Kulaklık Jakı**
Kulaklıklarınıza bağlanır
- 6 AV IN**
Görüntü ve ses cihazınızın giriş jaklarını birbirlerine bağlar.
(Bazı modellerde yoktur)
- 7 VHF / UHF**
VHF / UHF anteninize veya kablonuza bağlanır.
- 8 DVI IN**
DVD oynatıcınızı veya diğer görüntü cihazınızı DVI çıkış fişlerine bağlar.
- 9 PC IN**
VGA tipi görüntü çıkışına sahip PC'nizi bağlar.
- 10 PC/DVI AUDIO IN**
VGA tipi görüntü çıkışına sahip PC'nizin ve DVI ses bağlantısını yapabilirsiniz.
- 11 S-Video IN**
S-Video çıkışı olan herhangi bir harici cihazdan görüntü aktarımı için bağlantı yapabilirsiniz.
- 12 S-Video AUDIO IN**
S-Video ses bağlantısı yapabilirsiniz.

AKSESUARLAR

Cihazı ambalajından çıkardığınızda, aşağıdakilerin bulunmasına dikkat ediniz:

- 1** Uzaktan Kumanda ve Pilleri
- 2** Kullanma Kılavuzu
- 3** Kolay Kullanım Rehberi
- 4** Garanti Kartı
- 5** World Wide Garanti Kartı

LCD TV'nin DUVARA MONTE EDİLMESİ

LCD TV nizi duvara monte etmeden önce, ilk olarak, aşağıdaki adımlarla tabanı çıkarmanız gerekmektedir:

- 1** Cihazı düz bir yüzeye, koruyucu bir levha veya kumaş üzerine, aşağı bakar vaziyette yerleştiriniz.

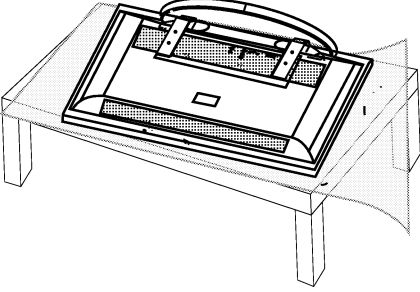

- 2** Vidaları sökünüz.

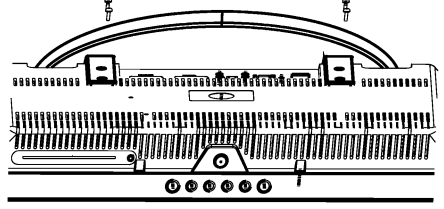

- 3** Ayak vidalarını sökünüz.

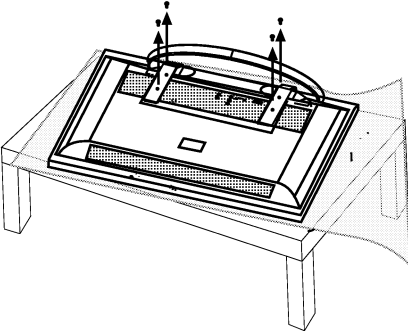

- 4** Ayağı aşağı doğru çekiniz.

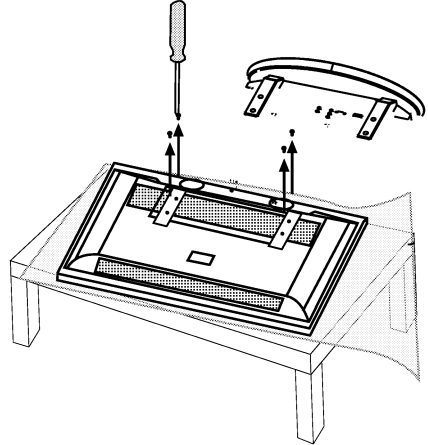

LCD TV'nin DUVARA MONTE EDİLMESİ

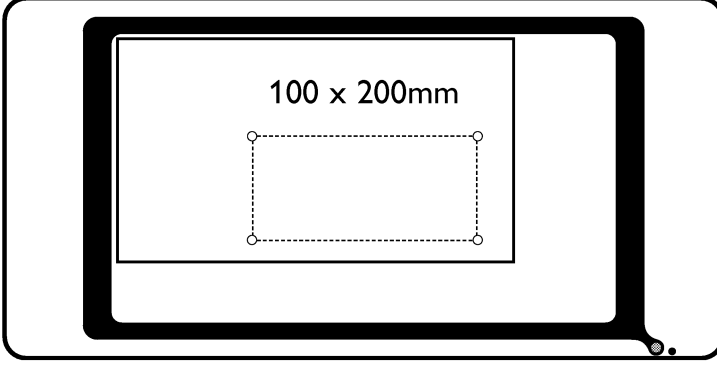

26"

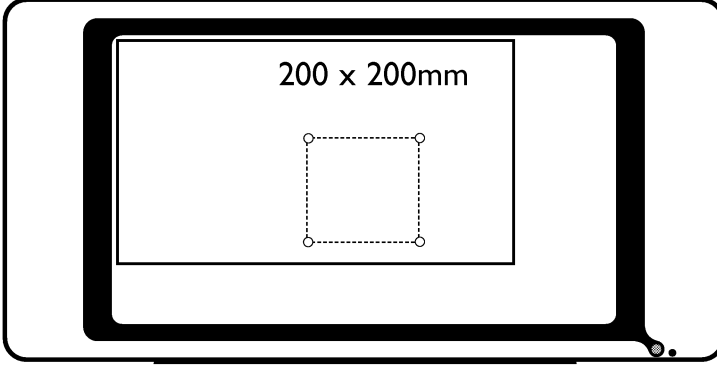

32"

LCD TV'nizin standı VESA standardına uygundur. LCD TV yi duvara monte ederken, gerekli montaj için uzman bir teknisyene danışınız. Montajın uzman bir teknisyen tarafından yapılmaması durumunda Üretici herhangi bir sorumluluk kabul etmemektedir.

TV VE UZAKTAN KUMANDANIN ÇALIŞMASI

TELEVİZYON VE UZAKTAN KUMANDA

- 1** Güç kablosunu LCD TV üzerindeki AC girişe takınız. Güç kablosunu bir prize takınız ve TV yi çalıştırınız.
- 2** LCD TV'yi çalıştırmak için POWER ① tuşuna basınız.
- 3** Ses düzeyini arttırmak için (▲+) tuşuna, azaltmak için (▲-) tuşuna basınız.
- 4** P +/- ye basarak kanalları seçiniz.
- 5** LCD TV'yi uzaktan kumanda ile çalıştırırken, uzaktan kumandayı LCD TV'nin ön kısmına tutunuz.

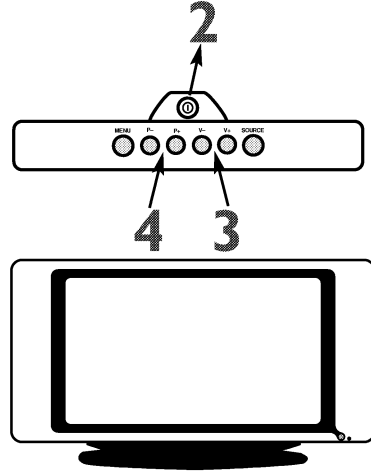

PİLLERİN TAKILMASI

- 6** Uzaktan kumandanın altında bulunan pil bölmesi kapağını çıkarınız.
- 7** Uzaktan kumandaya iki adet AAA pilini koyunuz. Pillerin (+) ve (-) uçlarının, pil bölmesinin içerisinde işaretlendiği gibi hizalanmasına dikkat ediniz.
- 8** Pil bölmesi kapağını tekrar takınız.

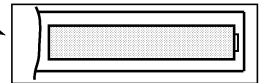
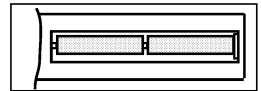
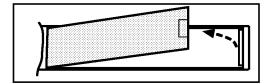
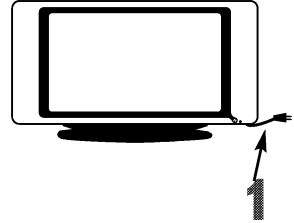
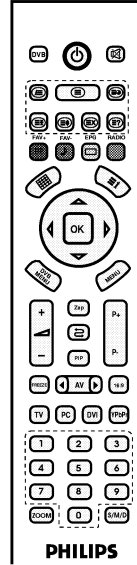

UZAKTAN KUMANDA

Stand By tuşu:

Cihazınızı Stand By'dan açmaya veya Stand By'a (kapatmanızı) almanızı sağlar.

DVB tuşu:

Bu modelde işlevi yoktur.

Teletext tuşları:

Kırmızı tuş (PP):

Normalizasyon tuşu.

Yeşil tuş:

Ses ön değerleri

Mozaik tuşu:

Mozaik ekranına girebilirsiniz.

(◀/▶/▲/▼) Yön tuşları:

Menülerde dolaşım ve ayarlar için kullanılır.

DVB MENU tuşu:

Bu modelde işlevi yoktur.

▲+/- tuşları:

Ses seviyesini azaltabilir ▲ veya yükseltebilirsiniz ▲+.

AV tuşu:

Harici cihazların bağlanacağı modları seçebilirsiniz.

FREEZE tuşu:

Ekrandaki görüntüyü dondurur.

TV tuşu:

PC ve DVI konumundan çıkmak için

PC tuşu:

PC moduna geçişi sağlar.

Zoom Tuşu:

Sinema modunda basıldığında ekranda Zoom OSD çıkar ve (◀/▶) ile görüntü boyutu değiştirilebilir.

Mute tuşu:

Cihazınızın sesini kesebilirsiniz.

Sarı tuş:

Resim ön değerleri

Mavi tuş: (FREEZE)

Ekrandaki görüntüyü dondurur.

(i) tuşu:

Bilgi ekranını gösterir.

OK tuşu:

Yaptığınız seçimleri onaylamak için kullanılır.

MENU tuşu:

Menülere girebilirsiniz.

Zap tuşu:

Bu modelde işlevi yoktur.

Swap tuşu:

Seyrettiğiniz bir önceki AV modu ya da TV kanalına dönüşü sağlar

P-,P+ tuşları:

Program arttırma ve azaltma tuşları.

PIP tuşu: Bazı modellerde mevcuttur. (PIP fonksiyonunu açıp/kapatabilirsiniz)

16:9 tuşu: Resim formatını değiştirir.

YPbPr tuşu:

Bu modelde işlevi yoktur.

DVI tuşu:

DVI moduna geçişi sağlar.

Sayısal tuşlar

S/M/D tuşu:

Stereo, mono ve dual modları arasında geçişi sağlar (Yayında mevcut ise).

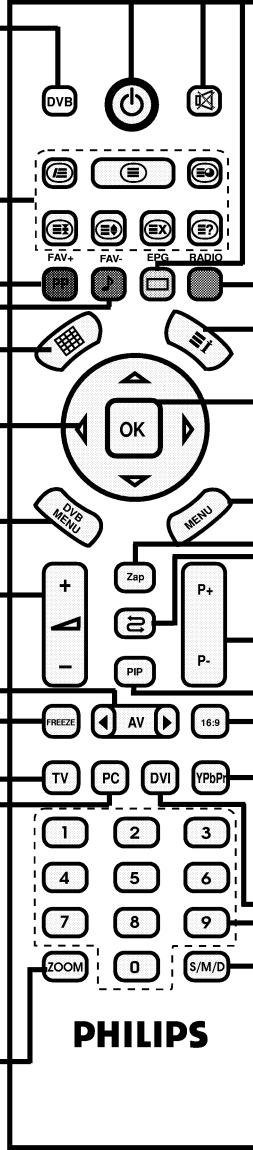

ZAMAN MENÜSÜ

Bu menüde yaptığınız ayarlarla cihazınızın otomatik açılmasını (alarm) veya istediğiniz saatte kapanmasını sağlayabilirsiniz.

1 Uzaktan Kumanda üzerindeki menü tuşuna basınız, ekranda menü belirecektir.

2 Ekranda FONKSİYONLAR menüsü belirene kadar Sağ yön (►) tuşuna basınız.

3 Aşağı yön (▼) tuşuna basarak FONKSİYONLAR menüsü ne giriniz.

4 Zaman Fonk. Alt menüsünü seçili olana kadar Aşağı yön (▼) tuşuna ard arda basınız.

5 Sağ yön (►) tuşuna basınız, ekranda Zaman Fonk. menüsü belirecektir.

Alarm ayarlamak (Otomatik açılma)

6 Saat seçili iken 0..9 nümerik tuşları ile saati giriniz.

7 Aşağı yön (▼) tuşuna basınız ve Alarm saatini giriniz.,

8 Aşağı yön (▼) tuşuna basınız ve 0..9 nümerik tuşları ile açılmasını istediğiniz kanalı veya Sağ yön (►) tuşunu kullanarak TV harici modlarından birini giriniz.

9 "Tamam"ı seçili hale getirin ve "OK" tuşuyla onaylayınız.

10 Çıkan bilgi ekranını "OK" tuşuyla onaylayınız.

11 Ard arda "Menu" tuşuna basarak menülerden çıkınız. Cihazınız stand by'da iken istediğiniz saatte açılacaktır.

Otomatik kapanma (Sleep Timer):

6 Aşağı yön (▼) tuşunu kullanarak "Kapanış" fonksiyonunu seçili hale getiriniz.

7 Sağ yön (►) tuşunu kullanarak TV'nizin kapanma saatini (15'er dakikalık dilimlerle) belirleyiniz.

8 "Tamam"ı seçili hale getirin ve "OK" tuşuyla onaylayınız.

9 Çıkan bilgi ekranını "OK" tuşuyla onaylayınız.

10 Ard arda "Menu" tuşuna basarak menülerden çıkınız. Cihazınız stand by'da iken istediğiniz saatte açılacaktır.

Faydalı İpucu

Otomatik kapanma ile otomatik açılma saatlerinin birbirine çakışmamasına özen gösteriniz.

ZAMAN MENÜSÜ

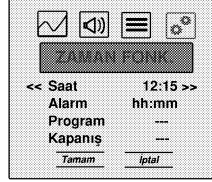

Alarm ayarlamak (Otomatik açılma)

Otomatik kapanma (Sleep Timer):

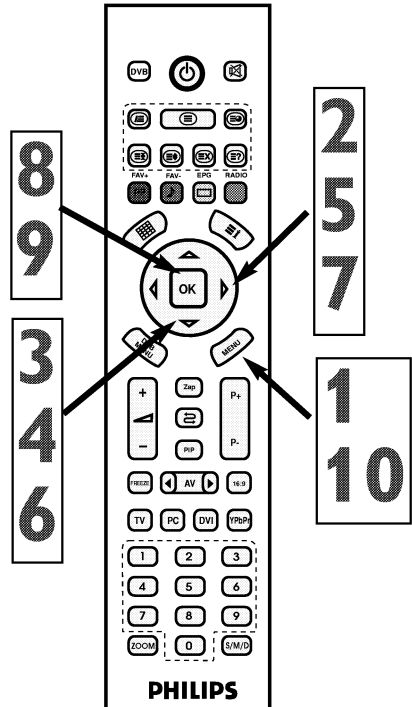
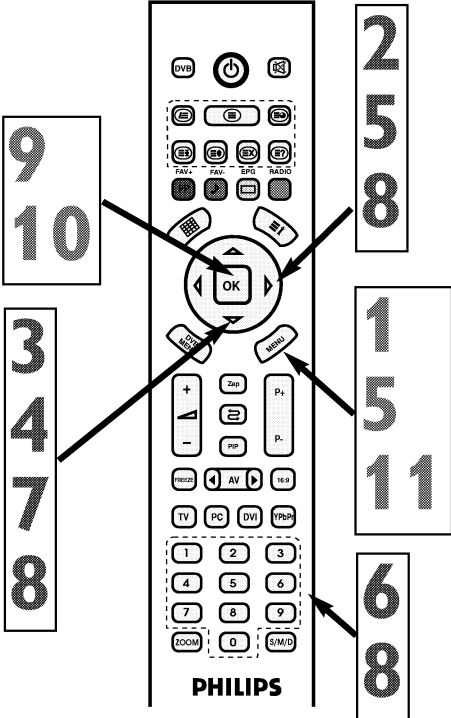

TV RESİM MENÜ KONTROLLERİ

LCD TV resmini ayarlamak için bir kanal seçiniz ve aşağıdaki adımları takip ediniz.

1 Uzaktan Kumanda üzerindeki menü tuşuna basınız, ekranda menü belirecektir.

2 Ekranda RESİM menüsü belirene kadar Sağ yön (▶) tuşuna basınız.

3 Resim menüsüne girmek için Aşağı yön (▼) tuşuna basınız.

4 Ayarlamak istediğiniz Resim menü konularını Yukarı yön (▲) tuşunu kullanarak seçiniz.

Resim menü konuları : Parlaklık, Kontrast, Renk, Keskinlik ve alt menü seçenekleri (Kontrast+, Gürültü Az)

Parlaklık: Resmin koyu kısımlarını parlatmak için ayarlayınız. Renge beyazlık eklenecektir.

Renk: Rengi arttırmak veya azaltmak için ayarlayınız.

Kontrast: Görüntü kalitesini "keskinleştirmek" için ayarlayınız. Resmin siyah kısımları, daha koyu olurken, beyaz daha parlak olur.

Keskinlik: Detayları geliştirmek için ayarlayınız.

Alt menü...: Sağ yön (▶) tuşu ile girdiğiniz bu menüde Kontrast+ ve Gürültü Az. Fonksiyonları seçimi vardır.

Kontrast+: Kontrastı dahada artırabilir veya tonun seçebilirsiniz.

Gürültü Az: Resim sinyalinde gürültü olan kanalların netliğini artırabilirsiniz.

5 Seçtiğiniz resim konusunu Sola yön (◀) ve Sağ yön (▶) tuşunu kullanarak ayarlayabilirsiniz.

6 Ard arda "Menu" tuşuna basarak menülerden çıkınız.

TV RESİM MENÜ KONTROLLERİ

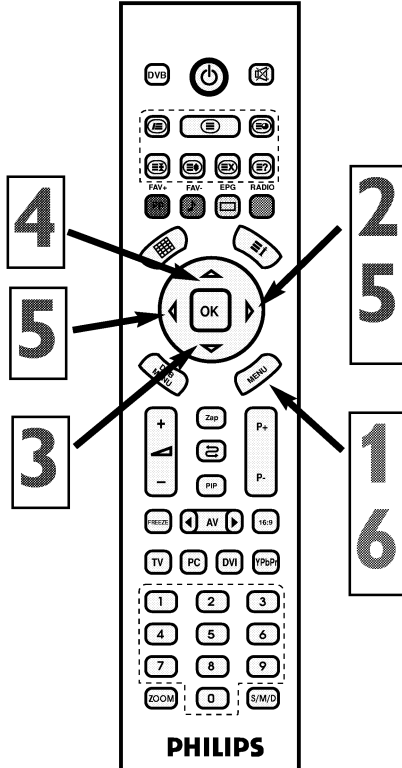

TV SES MENÜ KONTROLLERİ

LCD TV resmini ayarlamak için bir kanal seçiniz ve aşağıdaki adımları takip ediniz.

1 Uzaktan Kumanda üzerindeki menü tuşuna basınız, ekranda menü belirecektir.

2 Ekranda SES menüsü belirene kadar Sağ yön (►) tuşuna basınız.

3 Ses menüsüne girmek için Aşağı yön (▼) tuşuna basınız.

4 Ayarlamak istediğiniz Ses menü konularını Yukarı Yön (▲) tuşunu kullanarak seçiniz.

Ses menü konuları: Ses, Balans, Loud Ayar, Ekolayzer, Kulaklık ve alt menü seçenekleri (Ses Tipi, Efekt)

Ses: Ses seviyesini artırabilir veya azaltabilirsiniz.

Balans: Balans seviyesini ayarlayabilirsiniz.

Loud Ayar: Loudness ayarını açık veya kapalı yapabilirsiniz.

Ekolayzer: Ekolayzeri ayarlayabilir veya Efektler satırında belirli modları seçebilirsiniz. Ekolayzeri ayarlamak için Efektler satırı, kişisel seçilmiş olmalıdır.

Kulaklık: Kulaklık ses ayarlarını yapabilirsiniz.

Alt menü...: Sağ yön (►) tuşu ile girdiğiniz bu menüde Ses Tipi ve Efekt Fonksiyonları seçimi vardır.

Ses tipi: Ses tipini ayarlayabilirsiniz.

Efekt: Efekt değeri seçebilir veya kapatabilirsiniz.

5 Seçtiğiniz Ses konusunu Sola yön (◀) ve Sağ yön (►) tuşunu kullanarak ayarlayabilirsiniz.

6 Ard arda "Menu" tuşuna basarak menülerden çıkınız.

Faydalı İpucu

Seçilen yayında stereo yoksa ve TV nin stereo modunda olması halinde, TV den gelen ses mono modda kalacaktır.

TV SES MENÜ KONTROLLERİ

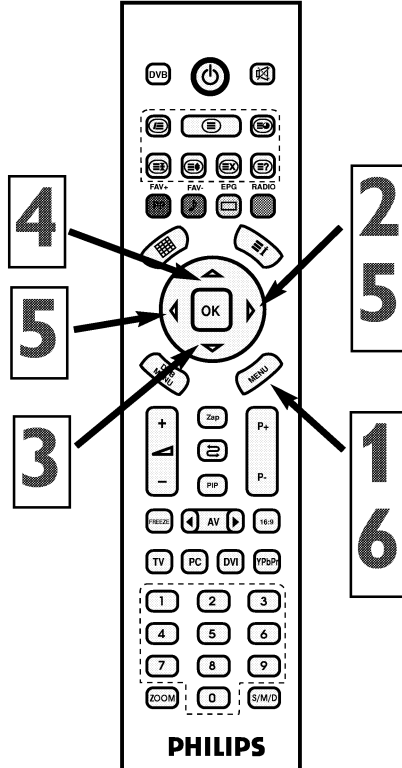

KİLİT FONKSİYONU

Kilitleme özelliği cihazınızı kilitlemenizi ve kilit şifresi girilmeden cihazınızın açılmamasını sağlar.

- 1 Uzaktan Kumanda üzerindeki menü tuşuna basınız, ekranda menü belirecektir.
- 2 Ekranda FONKSİYONLAR menüsü belirene kadar Sağ yön (▶) tuşuna basınız.
- 3 Aşağı yön (▼) tuşuna basarak menü seçenekleri üzerine geliniz.
- 4 Kilit seçili olana kadar Aşağı yön (▼) tuşuna ard arda basınız.

Kilit fonksiyonunu aktif hale getirmek:

- 5 Sağ yön (▶) tuşuna basınız, ekranda yeni bir menü belirecektir. Kilit durumu ilk açılışta “Yeni Pin” durumundadır.
- 6 0..9 nümerik tuşları ile 5 haneli kilit şifresini giriniz.
- 7 Tekrar kilit şifresini giriniz. Şifre belirlenmiştir.
- 8 Aşağı yön (▼) tuşuna basarak “Tamam”ı seçili hale getirin ve “OK” tuşuyla onaylayınız.
- 9 Ard arda “Menu” tuşuna basarak menülerden çıkınız. Cihazınız ilk açıldığında kilit şifresi soracak ve doğru olarak giriş yapılmadığında açılmayacaktır.

Kilit fonksiyonunu Kapatmak:

- 5 Sola yön (◀) ile “Kapalı” olarak kilit durumunu seçiniz.
- 6 Aşağı yön (▼) tuşuna basarak “Tamam”ı seçili hale getirin ve “OK” tuşuyla onaylayınız.
- 7 0..9 nümerik tuşları ile daha önce belirlediğiniz 5 haneli kilit şifresini giriniz.
- 8 “OK” tuşu ile “Tamam”ı onaylayınız. Kilit fonksiyonu iptal edilmiştir.
- 9 Ard arda “Menu” tuşuna basarak menülerden çıkınız.

Faydalı İpucu

65940 standart Kilit şifresidir. Erişim şifreniz, sizin dışınızdaki birisi tarafından (mesela, bir çocuk) değiştirilirse veya şifreyi unutursanız, her zaman, standart kodu kullanarak girebilirsiniz.

KİLİT FONKSİYONU

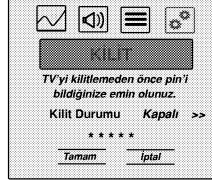

Kilit fonksiyonunu aktif hale getirmek:

Kilit fonksiyonunu Kapatmak:

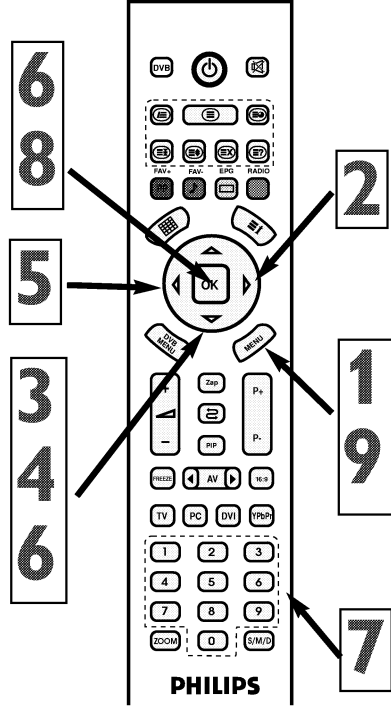
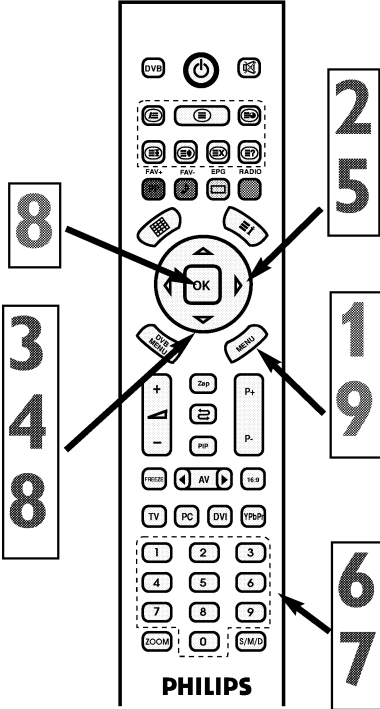

PIP FONKSİYONU (RESİM İÇİNDE RESİM)

- 1 Uzaktan kumanda üzerindeki PIP tuşuna basarak, PIP ekranın açabilirsiniz.
PIP ekranın kapatmak için tekrar PIP tuşuna basmanız gerekmektedir.

PIP ile ilgili tuşların kullanımı aşağıdaki şekildedir.

- 2 **Kırmızı Tuş:** PIP ekranını kademeli olarak büyütebilir veya küçültebilirsiniz.
- 3 **Yeşil Tuş:** PIP ekranının ana ekrandaki yerini değiştirebilirsiniz.
- 4 **Swap Tuşu:** PIP ekranıyla ana ekranın yer değiştirme işlemini Swap tuşuyla yapabilirsiniz.
- 5 **P+ / P- :** PIP ekranındaki kanalları değiştirebilirsiniz.
- 6 **0..9 tuşları:** Ana ekrandaki kanalları değiştirebilirsiniz.

MOZAİK EKРАН

LCD Ekranında ilk 12 kanalın resmini mozaik tuşunu kullanarak görebilirsiniz.

Mozaik ekranda Kanal seçimi;

- 1 Uzaktan kumanda üzerindeki mozaik tuşuna basınız. Mozaik ekran açılacaktır.
- 2 Bütün mozaik pencerelerinde kanalları belirledikten sonra Yön tuşları ile (▼,▲,◀,▶) istediğiniz kanalı seçili hale getirin.
- 3 “OK” tuşuna basarak seçtiğiniz kanala geçiniz.

Faydalı İpucu

- 1 Mozaik ekran için cihazınız 16:9 modda olmalıdır.
- 2 İlk 12'den sonraki kanalları görmek istiyorsanız, 12. resim seçili iken aşağı yön (▼) tuşuna basınız. Ekranda daha sonraki 12 kanal belirmeye başlayacaktır.
- 3 Bir sonraki 12 mozaik kanalına dönmek için yukarı yön (▲) tuşuna basınız.

PIP FONKSİYONU (RESİM İÇİNDE RESİM)

MOZAIK EKRAN

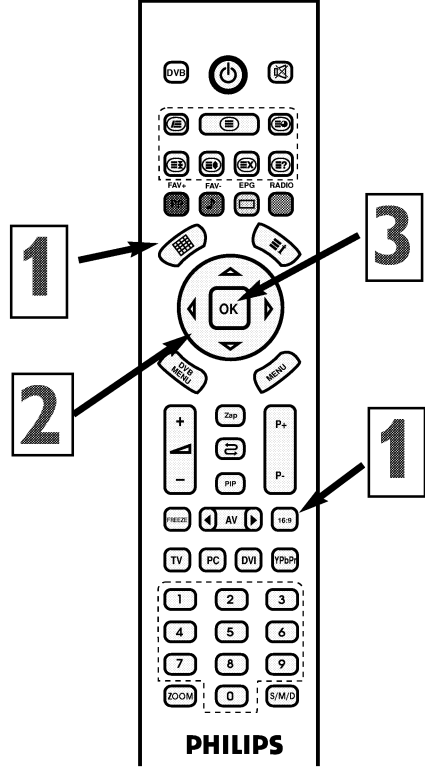
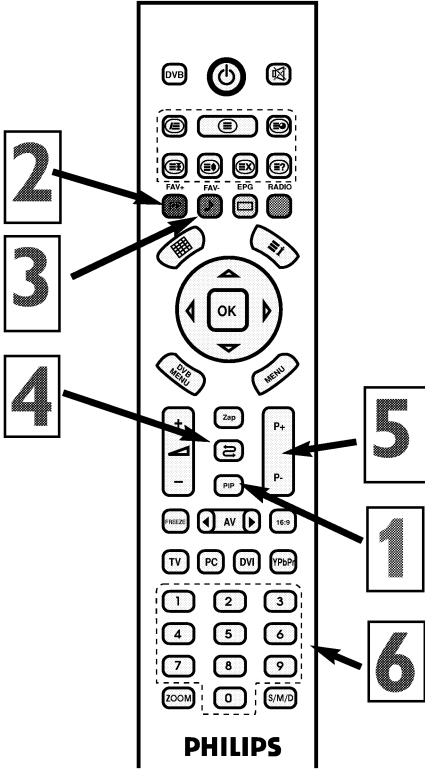

GÖRÜNTÜ FORMATININ KULLANILMASI

Görüntü formatı büyüklüğünü, seyretmekte olduğunuz program tipine göre değiştirebilirsiniz. Ekran formatı büyüklükleri arasında geçiş yapmak için 16:9 tuşuna tekrarlı olarak basınız:

16:9,

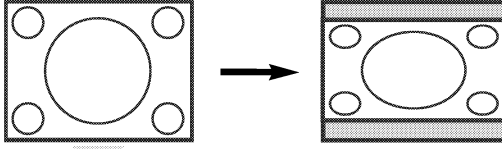

4:3

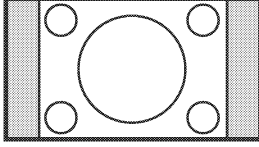

14:9

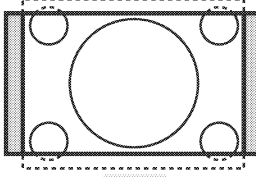

Sinema

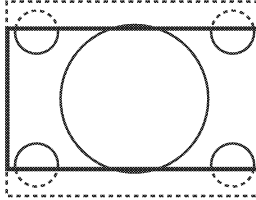

Panoramik

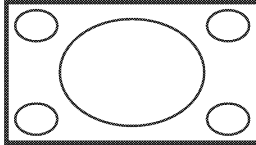

Zoom

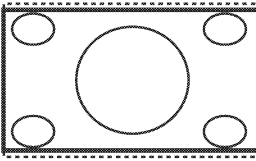

MENU tuşuna tekrarlı basarak menüyü ekrandan silebilirsiniz.

Faydalı İpucu

PC modunda, standart görüntü formatı TAM EKРАН'dır, görüntü formatı özelliğine erişilemez.

TELETEXT

Teletext, bir gazete gibi danışmanın mümkün olduğu belirli kanallardan yapılan bilgi sistemi yayınıdır. Aynı zamanda, duyma problemi olan ya da yayın dilini bilmeyen izleyiciler için erişim altyazıları sunmaktadır (kablo ağları, uydu kanalları vs.)

Basınız

Sonuç

Teletext



İzlediğiniz kanalda teletext yayınına geçmeyi sağlar. 2. Basışta mix konumuna geçer. 3. basışta izlediğiniz TV yayınına geçersiniz.

Bir sayfanın seçilmesi



Gerekli sayfa numarası 0 ile 9 arası bir rakamla veya P +/- tuşlarıyla giriniz.

Örnek: Sayfa 120 için 120 giriniz.

Sayı, üst solda ekrana getirilir, sayaç döner ve sayfa ekrana getirilir. Bir başka sayfayı incelemek için bu işlemi tekrar ediniz.

Sayacın aramaya devam etmesi durumunda, sayfa iletilmiyordur. Bir başka sayıyı seçiniz

Konulara doğrudan erişim



Ekranın altında renkli alanlar görünür. 4 renkli tuş, konulara veya karşılık gelen sayfalara geçiş için kullanılır.

İçerik



Bu sizi içerik sayfasına geri gönderir (genellikle 100 sayfası)

Alt sayfalara girişi durdurma



Belirli sayfalar, birbiri ardına otomatik olarak ekrana getirilen alt sayfalara sahiptirler. Bu tuş, alt sayfanın gelişini durdurmak veya devam ettirmek amacıyla kullanılır. Şekli sol üstte yer alır

Gizli bilgiler



Gizli bilgilerin (oyun çözümlerinin) ekrana getirilmesi veya gizlenmesi içindir

Sayfanın büyütülmesi



Sayfanın üst veya alt kısmını ekrana getirmenizi ve daha sonra normal büyüklüğe geri dönmenizi sağlar

Teletext Saati



TV modunda iken izlediğiniz kanalın teletextinden alınan saati ekranın sağ üst köşesinde görüntüler.

Teletext sayfası açıkken bu tuşa basıldığında teletext sayfasının alt sayfası var ise ekranın alt kısmında görüntülenir ve P+/- ile bu sayfalar değiştirilebilir. Çıkmak için aynı tuşa basınız.

Güncelleştirme



Teletext modunda iken, bu tuşa basılırsa ekrana izlediğiniz TV yayını gelir. Fakat teletext yine aktiftir ve eğer yeni bir sayfa numarası girilir ise sayfayı aramaya devam eder. İstenilen sayfa bulunduğu zaman ekranda sayfa numarasını gösteren bir mesaj çıkar. Tekrar bu tuşa basarsanız bulunan teletext sayfası ekrana gelir.

Mix (TV ve TELETEXT bilgisini birarada seyretme)



İzlediğiniz kanal ile o kanala ait teletext bilgisinin aynı anda yanyana ekranda görülmesini sağlayabilirsiniz. Bunun için MIX tuşuna 1. basışta Teletext sayfası ve TV Resmini aynı anda izleyebilir, 2 basışta sağ taraftaki TV yayınının boyutunu değiştire-bilirsiniz. 3. basışta Teletext sayfası tam ekran olarak görünür. Bu moddan çıkmak için Teletext tuşuna basınız.

PC GÖRÜNTÜ KONTROLLERİ

Bu TV aynı zamanda PC Monitörü olarak ta kullanılabilir. PC Görüntü kontrolleri, görüntüyü ayarlayabilmenizi sağlar.

PC modunda olmaya dikkat ediniz.

Menü Lisansı:

- 1 Uzaktan Kumanda üzerindeki menü tuşuna basınız, ekranda menü belirecektir.
- 2 Yön tuşları ile Language menü konusunu seçili hale getirin.
- 3 “OK” tuşuyla onaylayın.
- 4 Aşağı ve yön tuşuyla sizce uygun olan lisansı seçili hale getirin ve “OK tuşuyla onaylayın.
- 5 Menüyü ekrandan silmek için MENU tuşuna basınız.

Diğer menü ayarları:

- 1 Uzaktan Kumanda üzerindeki menü tuşuna basınız, ekranda menü belirecektir.
- 2 Yön tuşları ile ayarlamak istediğiniz menü konusunu seçili hale getirin.
- 3 Alt menüye girmek için “OK” tuşuyla onaylayın.

Auto Setup (Otomatik Ayar): LCD Monitör için otomatik olarak en iyi görüntü konumunu, fazını ve saat ayarını yapar.

Management (resim menüsü): Bu menüde yön tuşları ile Parlaklık (Brightness), Kontrast (Contrast), Yatay resim kaydırma (H.Position) ve Dikey resim kaydırma (V.Position) ayarlarını yapabilirsiniz.

Renk (color): Pc modunda renk kurulumu için Kırmızı (R), Yeşil (G) ve Mavi (B) renk seviyeleri ayarlanabilir.

OSD Display: Menüün ekrandaki yerini ayarlayabilirsiniz.









4 Yukardaki menülerdeki ayarları yapmak için Sol ve Sağ Yön tuşlarını kullanınız. Menü içinde başka ayarları seçmek için ise Yukarı ve Aşağı yön tuşlarını kullanınız.

5 Menüyü ekrandan silmek için MENU tuşuna tekrarlı basınız.

Faydalı İpucu

- 1 PC monitör menüsündeki Clock/Phase ve Factory recall fonksiyonlarının işlevi yoktur.
- 2 Ana PC menüsünden menü konularından EXIT’i onaylayarakta çıkabilirsiniz.

PC GÖRÜNTÜ KONTROLLERİ

Auto Setup	Management	Clock/Phase	Color
			
			
OSD Display	Factory Recall	Language	Exit

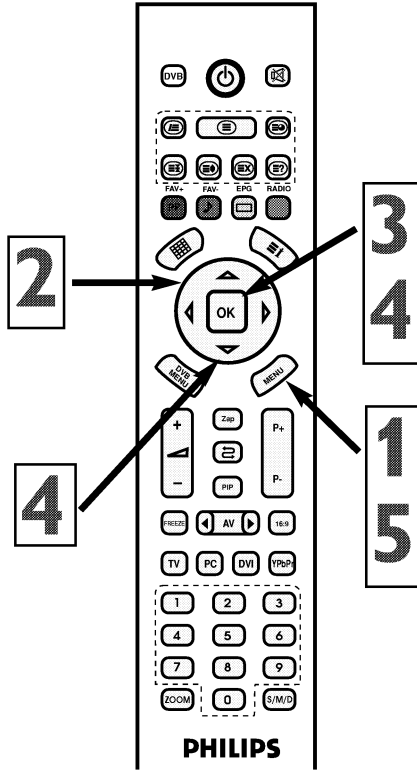

ARIZALARIN GİDERİLMESİ

Güç gelmiyor

- * TV Güç kablosunu kontrol edin. TV nin fişini prizden çekin ve 10 saniye bekleyin, daha sonra fişi prize tekrar takın ve POWER tuşuna tekrar basın
- * Prizin bir duvar şalterine bağlı olmamasını kontrol ediniz
- * Varsa, AC güç bandındaki sigortanın atmamış olmasını kontrol ediniz

Görüntü Yok

- * Anten / Kablo bağlantılarını kontrol ediniz. TV'nin ANT75 ohm fişine uygun şekilde takılmışlar mı?
- * Mevcut tüm kanalları bulmak için Otomatik Programı çalıştırın
- * Uzaktan kumanda üzerindeki AV tuşuna basarak, doğru sinyal kaynağının seçilmesini kontrol edin
- * Aksesuar bir cihazı kullanıyorsanız, bunun doğru çalışmasını kontrol ediniz
- * PC modunda, görüntü sinyali OLMALIDIR, aksi halde TV kapanır.

Ses Gelmiyor

- * Ses tuşunu kontrol ediniz
- * Uzaktan kumanda üzerindeki MUTE tuşunu kontrol ediniz
- * Yardımcı ekipman takmak istiyorsanız, ses jakı bağlantılarını kontrol edin

AV Sinyali gelmiyor

AV ve S-Video soketlerinin eş zamanlı olarak bağlanmasını kontrol ediniz. Bağlılarsa, S-video soketini çıkarınız. AV sinyali, her iki soketin aynı zamanda bağlı olması durumunda S-Video'yu devre dışı bırakır.

S-VHS Rengi Soluklaşıyor

S-Video bağlantısı için soketi çıkarınız. TV'nin S-Video soketini dikkatle VCR soketine tekrar bağlayınız

TV den sadece Mono ses geliyor

- * RF tipi bağlantıları olan bir kablo kutusu kullanıyorsanız, kablo kutusundan gelen sinyal sadece MONO olacaktır.
- * Ses kontrol ayarlarını kontrol ediniz. Ayarları stereo yapınız
- * Gelen yayının stereo olup olmadığını kontrol ediniz.

ARIZALARIN GİDERİLMESİ

Uzaktan kumanda çalışmıyor

- * Pilleri kontrol ediniz. Uzaktan kumandaya lityum pil takınız. Pillerin + ve - uçlarının, pil bölmesinin içinde olduğu gibi gereken yerde olmasına dikkat ediniz.
- * Uzaktan kumandayı ve TV üzerindeki uzaktan kumanda sensör penceresini temizleyiniz.
- * TV Güç kablosunu kontrol ediniz. TV nin fişini çekiniz, 10 saniye bekleyiniz ve sonra fişi prize tekrar yerleştirerek yine ① Açma tuşuna basınız.
- * Kullanılıyorsa, AC güç bantı üzerindeki sigortanın atmamış olduğunu kontrol ediniz
- * TV çıkışının bir duvar şalteri üzerinde olmamasını kontrol ediniz
- * Uzaktan kumandanın doğru çalışma modunda olduğunu kontrol ediniz
- * Uzaktan kumandanın, TV üzerindeki Uzaktan Kumanda Sensör Penceresine yönelmesine dikkat ediniz.

TV de Yanlış Kanal çıkıyor, veya hiç kanal yok

- * Kanal seçimini tekrarlayın
- * İsteddiğiniz kanal numaralarını (Manuel Ayarlama ile) TV'nin hafızasına ekleyiniz
- * Otomatik Program özelliğini çalıştırarak uygun kanalları bulunuz

TV üzerindeki sabit görüntüler konusunda UYARI

Ekran: Uzun süreli olarak ekranda sabit görüntüler durmamalıdır. LCD panelin dengesiz bir şekilde eskimesine sebep olabilir. TV nin normal kullanımı, sürekli olarak hareket eden veya değişen görüntüleri sahip olan programların izlenmesi olmalıdır. Aynı görüntüleri çok sık görüntülemeyiniz, aksi halde LCD ekranda "hayalet" görüntüler oluşacaktır. Hareketsiz görüntü kaynakları, lazer diskler, video oyunları, Kompakt Disk İnteraktif (CD-i) veya durdurulmuş Dijital Video Diskleri (DVD) ya da video kasetleri olabilir.

Aşağıda sabit görüntüleri ait bazı örnekler bulunmaktadır:

- * DVD menü listesi DVD içeriği
- * Standart 4:3 görüntü oranlı bir TV de 16:) geniş ekranlı bir film izlendiğinde ekranın altında ve üstünde siyah çubuklar oluşur. Bu bazı DVD lerde sözkonusu olabilir.
- * Video oyunları ve skor tabloları
- * TV istasyonu logoları, parlak ve sabitlerse sorun olabilirler. Hareketli veya düşük kontrastlı grafiklerin, resim tüpüne zarar vermeleri daha düşük bir ihtimaldir.
- * Borsa fiyat şeritleri, bu haberler yayınlanırken TV ekranının altında görünebilir
- * Alışveriş kanalı logoları, fiyatlandırma görüntüleri parlak olabilir ve yayın esnasında sürekli olarak görülebilirler. Bunlar genellikle TV ekranında aynı yerdedirler.

TV nin yeri

- * Kabinin şekil ve renk değiştirmesini ve TV nin arıza yapmasını önlemek için cihazı çok sıcak yerlere koymayınız (mesela, doğrudan güneş ışığı altına veya bir ısıtma aletinin yanına)
- * TV nin etrafında serbest hava akımını sağlayınız

Temizlik

- * Elektrik çarpmalarını önlemek için temizliğe başlamadan önce elektrik kablosunu prizden çekiniz
- * TV yi düzenli olarak, kuru ve çizmeyen bir toz bezi ile temizleyiniz
- * TV yi temizlerken, ekran yüzeyini çizmemeye ve zarar vermemeye dikkat ediniz. Temizlik yaparken mücevher takmayınız veya aşındırıcı araçlar kullanmayınız. Ev temizlik malzemeleri kullanmayınız. Ekranı, nemli temiz bir bezle siliniz. Temizlik yaparken düzgün, dikey şekilde siliniz.
- * Zaman zaman TV nin arkasındaki havalandırma deliklerinde elektrikli süpürge ile toz çekiniz
- * Kabin üzerinde veya yakınında tiner, böcek ilaçları veya kimyasal maddeler kullanmayınız. Bunlar kabinde kalıcı lekeler bırakabilirler.

TEKNİK ÖZELLİKLER

Ekran boyu	26"	32"
Standart anma değeri (cm)	66 cm	82 cm
Güç tüketimi (Watt)	150 W	155 W
Çalışma gerilimi	230 V (AC) 50 Hz	
TV sistemi	PAL BG / NTSC PLAYBACK	
Kanal bandı	VHF I Kanal 2 - 4 VHF III Kanal 5 - 12 UHF Kanal 21 - 69 S Kanal S1 - S41	
Anten girişi	75 ohm standart anten soketi	
Program kapasitesi	200 + AV	
Resim Tüpü	TFT LCD Panel 1366 x 768 resolution	
Ses çıkış gücü (rms 10% THD)	2 x 8 W	

**RETURN YOUR PRODUCT WARRANTY CARD TODAY
TO GET THE VERY MOST FROM YOUR PURCHASE.**

Registering your model with PHILIPS makes you eligible for all of the valuable benefits listed below, so don't miss out. Complete and return your Warranty Card at once to ensure:

***Proof of Purchase**

Returning the enclosed card guarantees that your date of purchase will be on file, so no additional paperwork will be required from you to obtain warranty service.

***Product Safety Notification**

By registering your product, you'll receive notification - directly from the manufacturer - in the rare case of a product recall or safety defect.

***Additional Benefits of Product Ownership**

Registering your product guarantees that you'll receive all of the privileges to which you're entitled, including special money-saving offers.

PHILIPS

**Congratulations on your purchase,
and welcome to the "family!"**

Dear PHILIPS product owner:

Thank you for your confidence in PHILIPS. You've selected one of the best-built, best-backed products available today.

We'll do everything in our power to keep you happy with your purchase for many years to come.

As a member of the PHILIPS "family," you're entitled to protection by one of the most comprehensive warranties and outstanding service networks in the industry. What's more, your purchase guarantees you'll receive all the information and special offers for which you qualify, plus easy access to accessories from our convenient home shopping network.

Most importantly, you can count on our uncompromising commitment to your total satisfaction.

All of this is our way of saying welcome - and thanks for investing in a PHILIPS product.

P.S. To get the most from your PHILIPS purchase, be sure to complete and return your Warranty Registration at once.

Know these **safety** symbols



CAUTION: TO REDUCE THE RISK OF ELECTRIC SHOCK, DO NOT REMOVE COVER (OR BACK). NO USER SERVICEABLE PARTS INSIDE. REFER SERVICING TO QUALIFIED SERVICE PERSONNEL.



This "bolt of lightning" indicates uninsulated material within your unit may cause an electrical shock. For the safety of everyone in your household, please do not remove product covering.



The "exclamation point" calls attention to features for which you should read the enclosed literature closely to prevent operating and maintenance problems.

WARNING : To reduce the risk of fire or electric shock, this apparatus should not be exposed to rain or moisture and objects filled with liquids, such as vases, should not be placed on this apparatus.

CAUTION : To prevent electric shock, match wide blade of plug to wide slot, fully insert .

ATTENTION : Pour éviter les choc électriques, introduire la lame la plus large de la fiche dans la borne correspondante de la prise et pousser jusqu'au fond.

For Customer Use

Enter below the Serial No. which is located on the rear of the cabinet . Retain this information for future reference.

Model No. _____
Serial No. _____

English

PHILIPS

Visit our World Wide Web Site at <http://www.philips.com.tr>

IMPORTANT SAFETY INSTRUCTIONS

READ BEFORE OPERATING EQUIPMENT

1. Read these instructions.
2. Keep these instructions.
3. Heed all warnings.
4. Follow all instructions.
5. Do not use this apparatus near water.
6. Clean only with a dry cloth.
7. Do not block any of the ventilation openings.

Install in accordance with the manufacturers instructions.

8. Do not install near any heat sources such as radiators, heat registers, stoves, or other apparatus (including amplifiers) that produce heat.

9. Do not defeat the safety purpose of the polarized or grounding-type plug. A polarized-plug has two blades with one wider than the other. A grounding type plug has two blades and third grounding prong. The wide blade or third prong are provided for your safety.

When the provided plug does not fit into your outlet, consult an electrician for replacement of the obsolete outlet.

10. Protect the power cord from being walked on or pinched particularly at plugs, convenience receptacles, and the point where they exit from the apparatus.

11. Only use at t achments /accessories specified by the manufacturer.



12. Use only with a cart, stand, tripod, bracket, or table specified by the manufacturer, or sold with the apparatus. When a cart is used, use caution when moving the cart/apparatus combination to avoid injury from tip-over.

13. Unplug this apparatus during lightning storms or when unused for long periods of time.

14. Refer all servicing to qualified service personnel. Servicing is required when the apparatus has been damaged in anyway, such as power-supply cord or plug is damaged, liquid has been spilled or objects have fallen into apparatus, the apparatus has been exposed to rain or moisture, does not operate normally, or has been dropped.

15. This product may contain lead and mercury. Disposal of these materials may be regulated due to environmental considerations. For disposal or recycling information, please contact your local authorities or the Electronic Industries Alliance: www.eiae.org

16. **Damage Requiring Service** - The appliance should be serviced by qualified service personnel when:

A. The power supply cord or the plug has been damaged;

B. Objects have fallen, or liquid has been spilled into the appliance;

C. The appliance has been exposed to rain

D. The appliance does not appear to operate normally or exhibits a marked change in performance;

E. The appliance has been dropped, or the enclosure damaged.

17. **Tilt/Stability** - All televisions must comply with recommended international global safety standards for tilt and stability properties of its cabinet design.

* Do not compromise these design standards by applying excessive pull force to the front, or top, of the cabinet which could ultimately overturn the product.

* Also, do not endanger yourself, or children, by placing electronic equipment/toys on the top of the cabinet. Such items could unsuspectingly fall from the top of the set and cause product damage and/or personal injury.

18. **Wall or Ceiling Mounting** - The appliance should be mounted to a wall or ceiling only as recommended by the manufacturer.

19. **Power Lines** - An outdoor antenna should be located away from power lines.

20. **Outdoor Antenna Grounding** - If an outside antenna is connected to the receiver, be sure the antenna system is grounded so as to provide some protection against voltage surges and built up static charges.

Section 810 of the National Electric Code, ANSI/NFPA No. 70-1984, provides information with respect to proper grounding of the mast and supporting structure, grounding of the lead-in wire to an antenna discharge unit, size of grounding connectors, location of antenna-discharge unit, connection to grounding electrodes, and requirements for the grounding electrode. See Figure below.

21. **Object and Liquid Entry** - Care should be taken so that objects do not fall and liquids are not spilled into the enclosure through openings.

22. **Battery Usage CAUTION** - To prevent battery leakage that may result in bodily injury, property damage, or damage to the unit:

* Install all batteries correctly, with + and - aligned as marked on the unit.

* Do not mix batteries (old and new or carbon and alkaline, etc.).

* Remove batteries when the unit is not used for a long time.

IMPORTANT SAFETY INSTRUCTIONS

Note to the CATV system installer: This reminder is provided to call the CATV system installer's attention to Article 820-40 of the NEC that provides guidelines for proper grounding and, in particular, specifies that the cable ground shall be connected to the grounding system of the building, as close to the point of cable entry as practical.

Example of Antenna Grounding as per NEC - National Electric Code

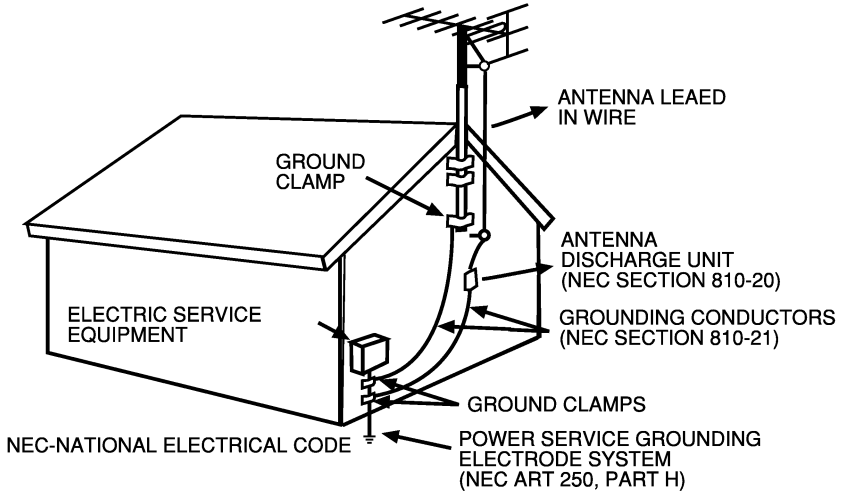

PRECAUTION

ADDITIONAL SAFETY PRECAUTIONS

- * *ENSURE that LCD TV stand is tightened properly to the set (See Quick Guide on the right way of tightening of the screw of the stand to the set. Improper tightening of screw may render the set unsafe.*
- * *If LCD TV is installed on the wall, installation should be carried out by qualified servicemen. Improper or incorrect installation may render the set unsafe.*
- * *Disconnect main plug when :*
 - *cleaning the TV screen, never use abrasive cleaning agents.*
 - *there is a lightning storm.*
 - *the set is left unattended for a prolonged period of time.*
- * *Do not shift or move the LCD TV around when it is powered on.*
- * *Do not touch, push or rub the surface of the LCD screen with any sharp or hard objects.*
- * *When the surface of the LCD screen becomes dusty, wipe it gently with an absorbent cotton cloth or other soft material like chamois. DO NOT USE acetone, toluene or alcohol to clean the surface of the screen. These chemicals will cause damage to the surface.*
- * *Wipe off water or saliva as soon as possible. These liquids can cause deformation and color fading of the LCD screen when left exposed for some time.*
- * *Be careful of condensation when temperature changes occur. Condensation can cause damage to the LCD screen and electrically parts. After condensation fades, spots or blemishes will be present on the LCD screen.*
- * *CAUTION information is located on the inside of the VESA cover (see diagram below). To read information, open the VESA cover.*

POSITIONING THE LCD TELEVISION

- * *Place the LCD TV on a solid, sturdy base or stand. Be sure the stand is strong enough to handle the weight of the LCD TV.*
- * *Try to leave at least 6" of space around each side of the LCD TV cabinet to allow for proper ventilation.*
- * *Do not place the LCD TV near a radiator or other sources of heat.*
- * *Do not place the LCD TV where it can be exposed to rain or excessive moisture.*

RECYCLING PROCEDURE/END OF LIFE DISPOSAL

- * *To minimize harm to the environment, the batteries supplied with the LCD TV do not contain mercury or nickel cadmium. If possible, when disposing of batteries, use recycling means available in your area.*
- * *The LCD TV uses materials that can be recycled. To minimize the amount of waste in the environment, check your area for companies that will recover used televisions for dismantling and collection of reusable materials, or contact your dealer for TV recycling tips.*
- * *Please dispose of the carton and packing material through the proper waste disposal management in your area.*

CONTENTS

Introduction

Welcome / Registering your TV	39
IMPORTANT SAFETY INSTRUCTIONS	40
MEASURES	42
Contents	43



Installation

Language Settings	44
Automatic Programming (Setting the Channels)	45
Manual adjustment of TV channels	47
Program Arrangement	49
Factory Reset	51
Presentation of the LCD TV	52
Mounting the LCD TV on the wall	54
Operation of TV and the Remote Controller	56
Remote Controller	57
Time Menu	58



Picture Menu

TV Picture Menu Controls	60
--------------------------	----



Sound Menu

TV Sound Menu Controls	62
------------------------	----



Features Menu

Lock Function	64
PIP Function / Mosaic Display	66
Using of the Display Format	69
Teletext	70



PC Mode

PC Display Controls	71
PC Mode Adjustment	72



General Information

Fault Remedy	73
Maintenance and Cleaning	75
Index	76

Below are the features of your new LCD

Sound / Display Jacks: Use these jacks to connect other devices to your LCD TV quickly	42
Automatic Channel Programming (Automatic Programming): Fast and easy adjustment of the existing channels	43
Menus (OSD): Beneficial Messages, for setting the TV Controls	44
Remote Control: Operates the LCD TV features	45
Switching Off Timer: Switches Off the LCD TV in the time programmed by you (from 1 to 999 minutes after current time)	47
PIP: Picture in Picture	49
Standard broadcasting (VHF / UHF) or Cable TV Channel	51
Stereo: This contains internal amplifier and double speaker system, and provides receiving of the stereo broadcasting TV channels	52
Treble, Bass and Balance: Improves the sound of the LCD TV	54

Note: This manual contains different versions and models. All features stated here may not comply with your LCD TV. This is normal. There is no need to contact with your dealer or service.

At the end of the Service Life

Your new LCD TV and its packing are made of recyclable material. Expertized companies may recycle the wastes of your product and reduce the waste amount. There are batteries in the equipment, which should not be disposed as normal waste when consumed. These should be disposed as small chemical wastes. When you replace the current unit, please check how to recycle the batteries and packing material, from the regulations.

INSTALLATION

You can easily perform the installation settings of your LCD TV on the menus of your set, as defined below:

LANGUAGE SETTING

Users can alter the menu language as follows:

- 1** Press the menu button on the R/C. The menu will appear on the screen
- 2** Until the functions menu appear on the screen, press (▶) button repeatedly.
- 3** Pressing (▼) button, highlight the "Language" section
- 4** Using (◀) and (▶) buttons, select the menu language you prefer.
- 5** Press the "Menu" button repeatedly to leave menus

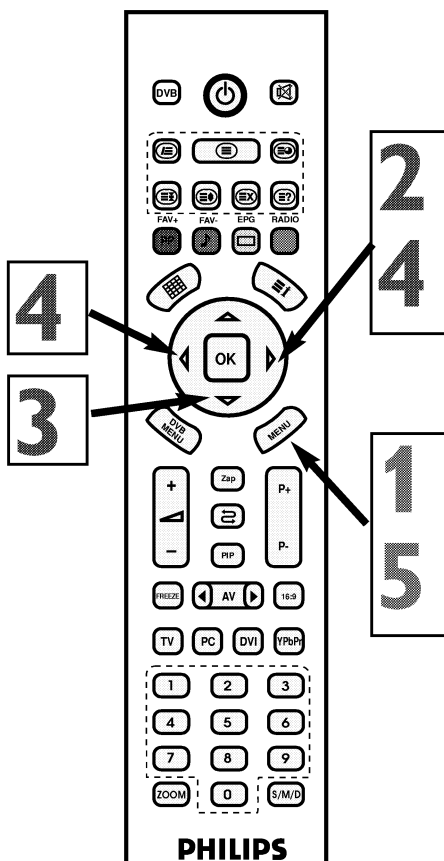
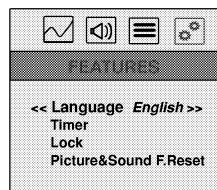
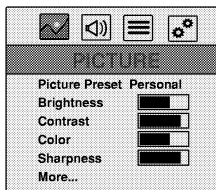

HELPFUL HINT

When you change the language, you can only alter the Menu subject. This does not alter any other OSD text feature.

AUTOMATIC PROGRAMMING (SETTING THE CHANNELS)

Your LCD TV can be set the local (or cable TV) channels automatically. By pressing P± buttons, it is possible to select the TV stations in your region.

- 1** Press menu button on the RC. A menu will appear on the screen.
- 2** Press (▶) button until the PROGRAMS menu appear on the screen.
- 3** Press (▼) button to highlight the menu options.
- 4** Until automatic Search is highlighted, press (▼) repeatedly.
- 5** Press (▶) button, a new menu will appear on the screen.
- 6** Pressing (◀/▶) buttons, select country.
- 7** Press (▼) button to highlight "OK"
- 8** Press "OK" button, automatic search will start
- 9** When automatic search and ordering is complete, press "OK"
- 10** Press "Menu" button repeatedly to leave menus

HELPFUL HINT

* Just after removing your new TV set from its package and plugging it into the wall outlet, start automatic programming option to set the TV to the local broadcasting and cable channels. If you are unable to adjust channels by automatic programming functions, your TV may not operate as it should.

* After operating automatic programming, check the results. Press P± and see which channels you can select.

* Do not forget to install an antenna or cable TV outlet first to your LCD TV.

AUTOMATIC PROGRAMMING (SETTING THE CHANNELS)

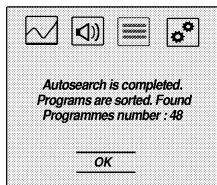
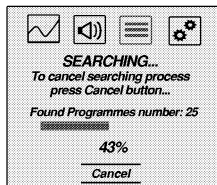
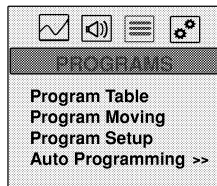
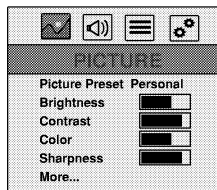
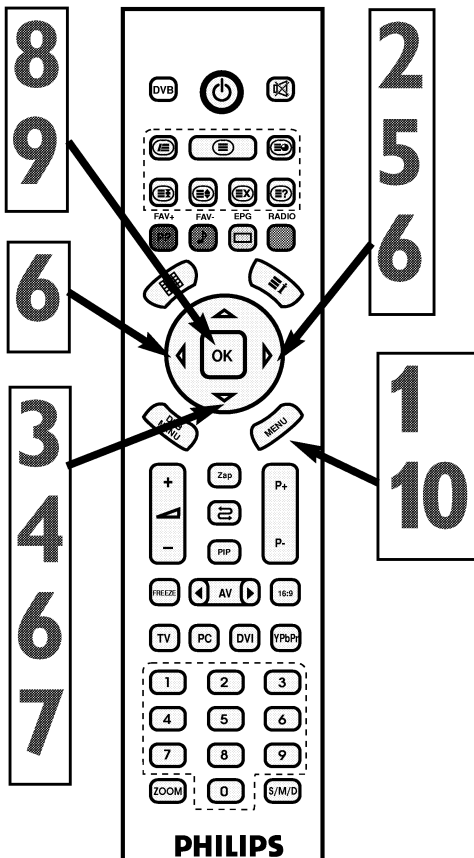

MANUAL SETTING OF TV CHANNELS

You can also set the TV channel manually. Manual setting allows you store any program manually.

- 1** Press Menu button on the RC, menu will appear on the screen
- 2** Until the PROGRAMS menu appears on the screen, press (▶) button.
- 3** Press (▼) button to highlight menu options.
- 4** Until Program Settings are highlighted, press (▼) button repeatedly.
- 5** Press (▶) button, a new menu will appear on the screen
- 6** Press (▼) button consecutively until Frequency Setting is highlighted.
- 7** Press (▶) button, FREQUENCY SETTING menu will appear on the screen
- 8** Press (▼) button repeatedly until country is selected. Press (◀/▶) buttons to select one of French or Europe.
- 9** Press (▲) button repeatedly until Program No. is selected.
- 10** To assign a channel number, press number buttons and (◀/▶) buttons

11 Press (▼) button to lower the cursor to the FREQUENCY line.

12 Press (▶) button to activate the automatic search channel frequency, or press number buttons to enter the channel frequency as you want to.

13 In case the channel is not clear, press (▼) button for fine tuning, then press (▶) button to adjust.

Note: In case the channel is not clear, proceed to step 14

14 Press (▼) button and press "OK" button to store the channel while OK is selected

15 Press "Menu" button repeatedly to leave menus.

MANUAL STORING OF TV CHANNELS

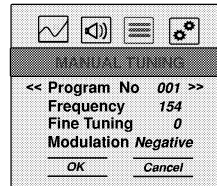
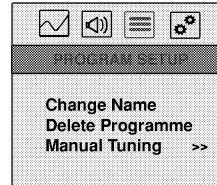
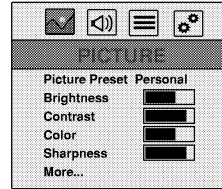
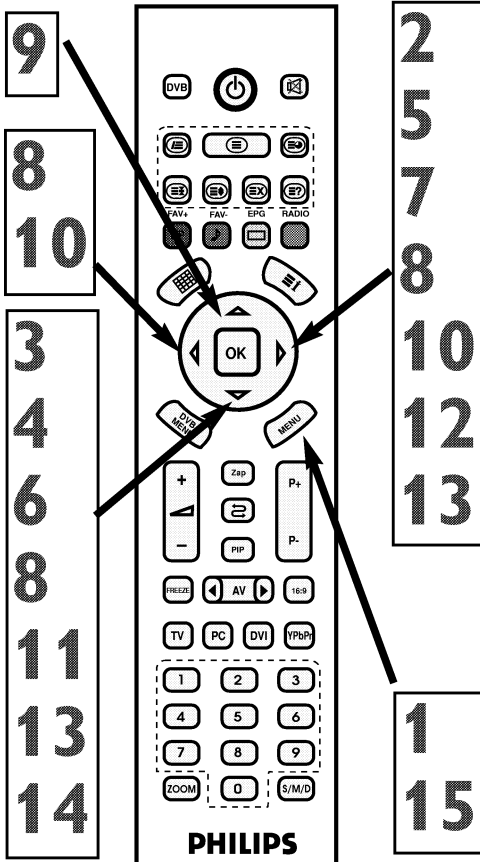

PROGRAM ARRANGEMENT

You can carry out other settings in relation to channels.

- 1** Press Menu button on the RC, menu will appear on the screen.
- 2** Press (▶) button until PROGRAMS menu appear on the screen.
- 3** Press (▼) button to highlight menu options.
- 4** Press (▼) button repeatedly until Program table, Program Moving, Program Settings are highlighted. To enter, press (▲) button.

A PROGRAM TABLE

You can surf in the programs pressing (▲,▼, ◀,▶) buttons on the program table.

B PROGRAM MOVING

Highlight the channel you want to move, pressing (▲/▼) buttons in the program column. Select the program pressing (▶) button. Press (▲/▼) buttons to move it to your desired location. Finish by pressing (◀) button. At the end of this process, press "OK" button.

C PROGRAM SETTINGS

In this menu, you can name or delete the program. Highlight Naming or Program Deletion by pressing (▼), and enter using (▶).

C1

Naming

On the artificial keyboard on the screen, you can select the characters pressing (▲,▼, ◀,▶) and confirm by pressing "OK". When naming is completed, confirm by pressing "OK" and press on the appearing menu "OK" again.

C2

Program Deletion

From the menu appearing on the screen, select "OK" by (◀) or (▶) buttons, whereupon the broadcast channel will be deleted. You can return to PROGRAM SETTINGS menu by pressing "OK" again.

5

Leave the menus by pressing "Menu" button repeatedly

PROGRAM ARRANGEMENT

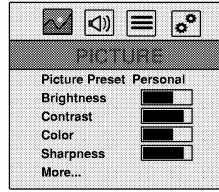
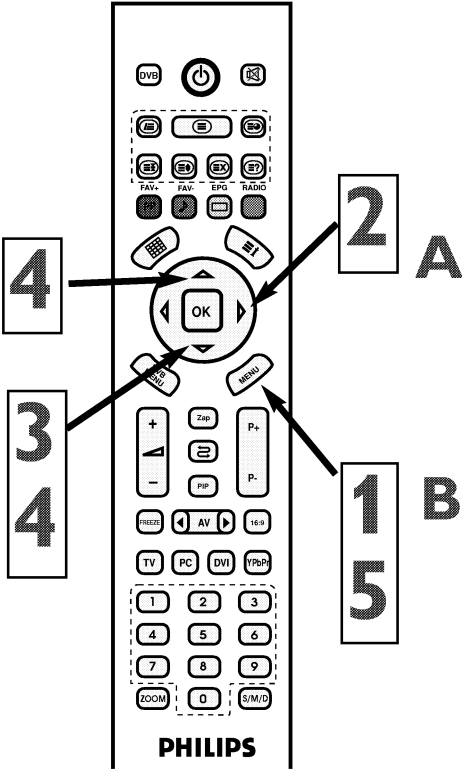

001----	011----
002----	012----
003 MTV	013----
004----	014----
005----	015----
006----	016----
007----	017----
008----	018----
009----	019----
010----	020----

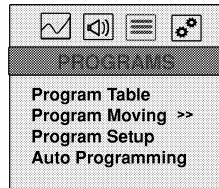

001----
002----
003 MTV
004----
005----
006----
007----
008----
009----
010----

V+ Select the Prog.

001----
002----
003----
004 MTV
005----
006----
007----
008----
009----
010----

V- End Move

001----
002----
003----
004 MTV
005----
006----
007----
008----
009----
010----

V+ Select the Prog.

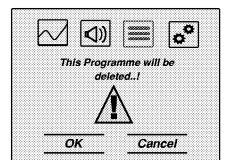
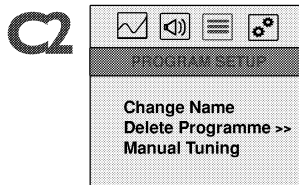
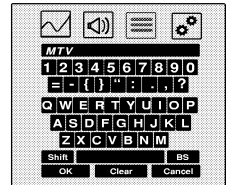
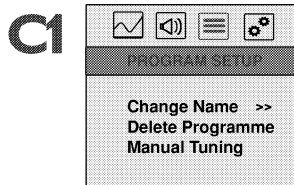
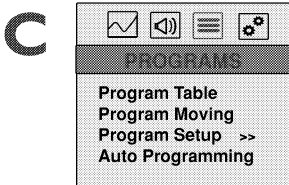

RETURNING TO FACTORY SETTINGS

By applying the below given actions, you can return the sound and picture values to original factory values.

1 Press Menu button on the RC, a menu will appear on the screen.

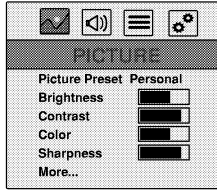

2 Press (▶) button on the screen until FUNCTIONS menu appears on the screen.

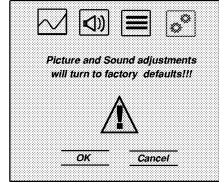

3 Press (▼) button.

4 Press (▼) button repeatedly until the Sound & Picture Factory Reset is highlighted.

5 Press (▶) button. A warning menu will appear on the screen

6 Press (◀) button, select OK and confirm by pressing "OK"

7 The settings are reset to factory values. Press "OK" again to finish.

8 Press "Menu" button repeatedly to leave menus.

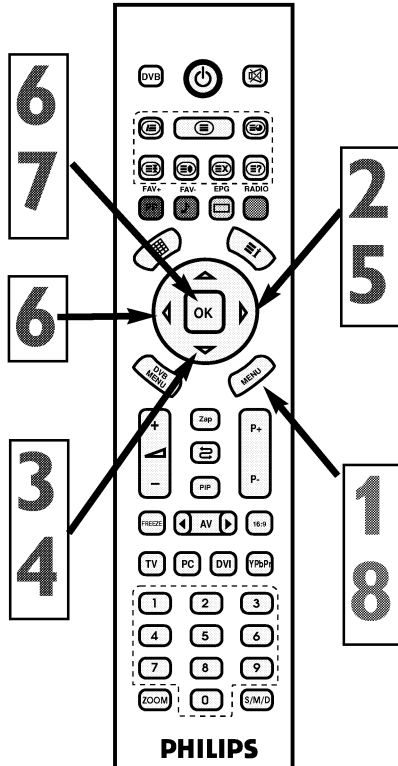

HELPFUL HINT

If you reset the TV to factory values, the Picture and Sound values will return to standard values of the manufacturer, while other values will remain unchanged.

PRESENTATION OF THE LCD TV

Placing the LCD TV

* Place the LCD TV on a sound and balanced surface. Be careful that the surface is strong enough to bear the LCD TV weight.

* To provide a good ventilation, leave at least 15 cm space on both sides of the cabin

* Do not leave the LCD TV next to a radiator or a heat source

* Do not leave the LCD at places where it would be subject to rain or humidity

DEFINITION OF THE ENTIRE CONNECTORS (REAR)

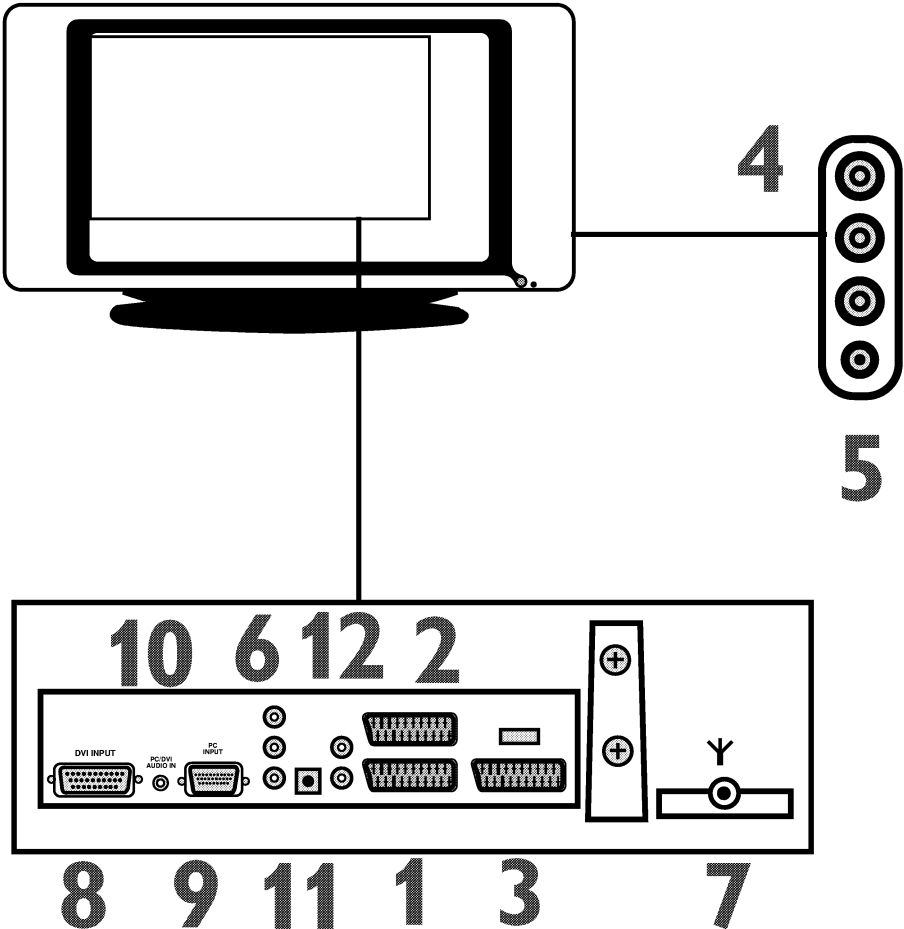

DEFINITION OF ALL CONNECTORS

- 1 EURO AV-1**
Connected to the SCART output of the VCR or other display units
- 2 EURO AV-2**
Connected to the SCART output of the VCR or other display units
- 3 AV 3**
Connected to the SCART output of the VCR or other display units
- 4 SIDE AV**
Connected to output jacks of the VCR or other display devices
- 5 HEADPHONE JACK**
Connected to your headphones
- 6 AV IN**
Connects the input jacks of your video and audio devices (does not exist in some models)
- 7 VHF / UHF**
Connected to your VHF / UHF antenna or cable
- 8 DVI IN**
Connects your DVD player or other display devices to the DVI output connectors
- 9 PC IN**
Connects the PC which has a VGA type video output
- 10 PC/DVI AUDIO IN**
You can connect your PC with VGA video output and DVI audio
- 11 S-Video IN**
You can connect for a video transmission from any external device with S-Video output
- 12 S-Video AUDIO IN**
You can make S-Video audio connection

ACCESSORIES

When you unpack this unit, make sure it includes the following:

- 1** Remote Control and Batteries
- 2** User's Manual
- 3** Quick Start Guide
- 4** Warranty Card
- 5** World Wide Warranty Card

MOUNTING THE LCD TV ON THE WALL

Before mounting of your LCD on wall, you should first remove the base through following steps:

- 1** Place the device on a flat surface, onto a protective sheet or fabric, facing downwards.

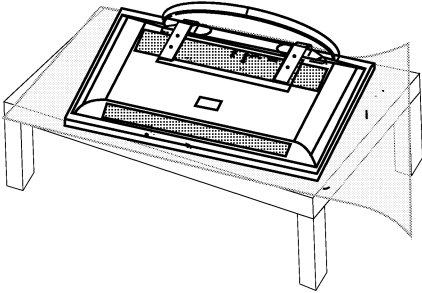

- 2** Remove the screws

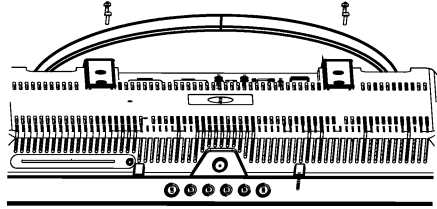

- 3** Remove the base screws

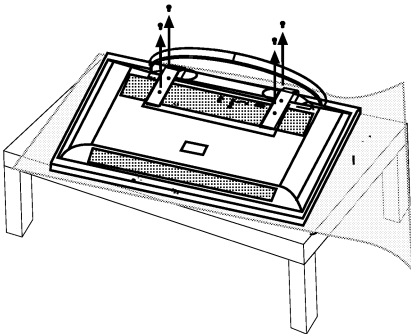

- 4** Pull downwards

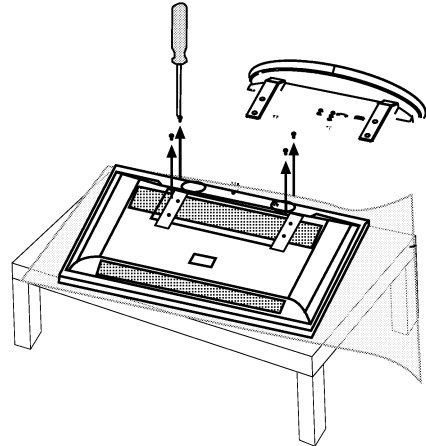

MOUNTING THE LCD TV ON THE WALL

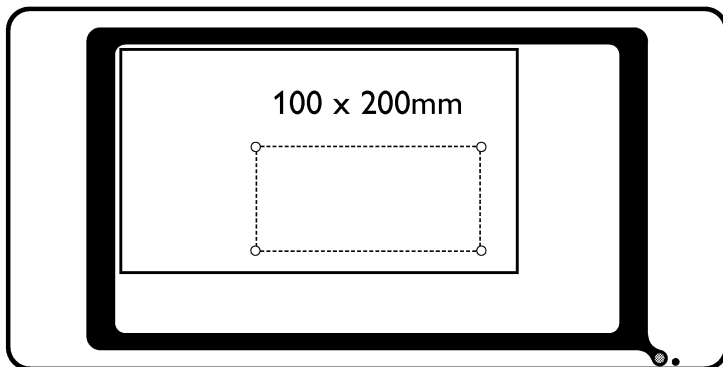

26"

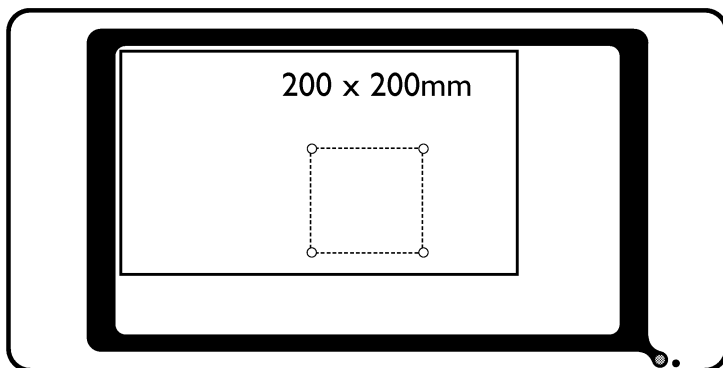



32"

Your LCD TV's stand complies with VESA standard. While mounting the LCD TV on wall, consult a specialized technician for mounting. If the TV is not mounted by a specialized technician, manufacturer will assume no responsibility.

OPERATION OF TV AND REMOTE CONTROLLER

TV AND REMOTE CONTROLLER (RC)

- 1** Connect the power cable to the AC inlet on the LCD TV. Plug it on the wall outlet and switch on the TV
- 2** To switch on the LCD TV, press POWER  button.
- 3** Press () button to increase sound, press () button to reduce
- 4** Select channels pressing P± button
- 5** While switching on the LCD TV using the RC, direct the RC on the front side of the LCD TV.

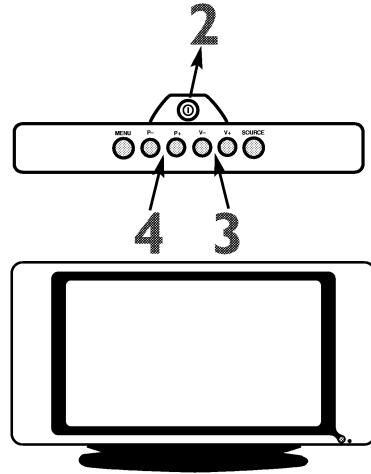

INSTALLING BATTERIES

- 6** Remove the battery compartment lid below the RC.
- 7** Insert two AAA batteries into the RC. Ensure that the + and - poles of the batteries are aligned as marked in the battery compartment
- 8** Install the battery compartment lid

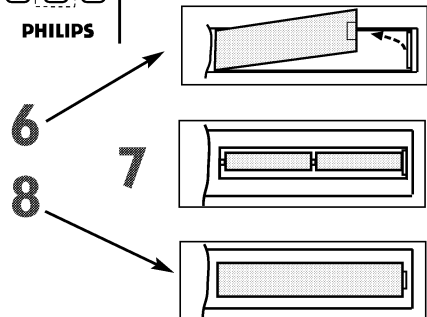
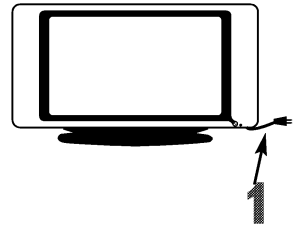
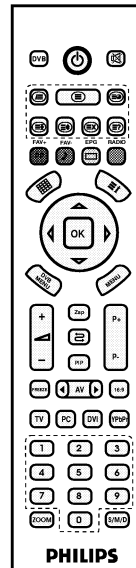

REMOTE CONTROLLER

Standby Button :
Puts the TV into standby or cancels standby

DVB Button :
Not functional in this model

Teletext buttons :

Red Button (PP):
Normalization button

Green Button:
Preliminary sound values

Mosaic button :
You may access to Mosaic Screen

(◀/▶/▲/▼) Arrow buttons :
For surfing and settings in the menus

DVB MENU button :
Not functional in this model

▲/±/ Sound buttons :
You can increase or reduce sound

AV button :
You can select the modes where external devices will be connected

FREEZE Button :
Freezes the display on the screen

TV button :
To leave PC and DVI

PC button :
Provides shifting to PC mode

Zoom Button :
When pressed in cinema mode, Zoom OSD appears on the screen, you can change the display size pressing (◀/▶) buttons

Mute Button :
Picture preliminary values

Yellow button:
Resim ön değerleri

Blue button (FREEZE):
Freezes the display

(I) Button :
Shows information screen

OK Button :
For confirming your selections

MENU buttons :
You can access to menus

Zap button :
Not functional in this model

Swap button :
Returns to former AV mode or TV channel

P-,P+ buttons :
Program number increasing or reducing buttons

PIP button : Exists in some models (you can open or close PIP function)

16:9 button: Changes the picture format

YPbPr button :
Not functional in this model

DVI button :
Shifts to DVI mode

Numerical buttons

S/M/D Buttons :
Provides transmission from stereo, mono and dual modes (if available)

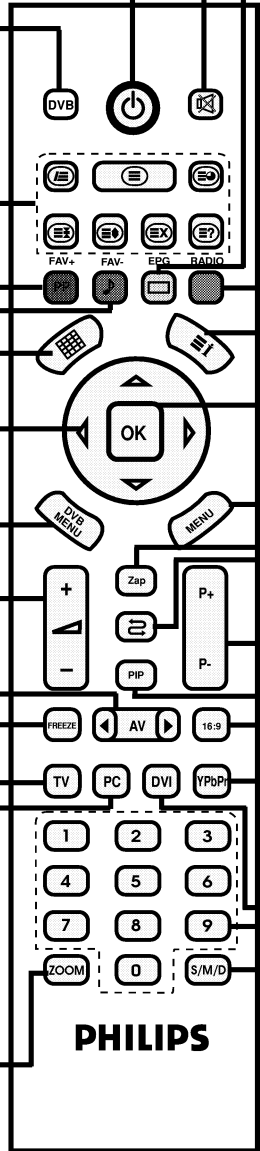

TIME MENU

By means of setting in this menu, you can set automatic switching on (alarm) or off, at required time.

1 Press the menu button on the RC, a menu will appear on the screen

2 Until FUNCTIONS menu appear on the screen, press (▶) button

3 Press (▼) button to access FUNCTIONS menu

4 Press (▼) button repeatedly until the Time Function submenu is highlighted

5 Press (▶) button, Time Function menu will appear on the screen

Alarm Setting (Automatic switching on)

6 While time is selected, enter the time pressing numerical buttons from 0 to 9

7 Press (▼) button, and enter the alarm time.

8 Press (▼) button, enter the channel you would like to open pressing 0 to 9 and press button, enter the channel you would like to open pressing 0 to 9 and press (▶) button to enter one of the modes other than TV

9 Highlight "OKAY" and confirm by pressing "OK"

10 Confirm the information screen pressing "OK"

11 Press Menu button consecutively to leave menus. While in Standby, the unit will switch on at the time you have adjusted

Sleep Timer

6 Press (▼) button and highlight "OFF" function

7 Press (▶) button to determine the switching off time of your TV set (in 15 minutes periods)

8 Highlight "OKAY" and confirm by pressing "OK"

9 Confirm the appearing information screen by pressing "OK"

10 Press "Menu" button consecutively to leave menus. The unit will switch on at the adjusted time while in standby

HELPFUL HINT

Ensure that automatic ON and automatic OFF times do not coincide.

TIME MENU

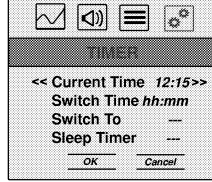
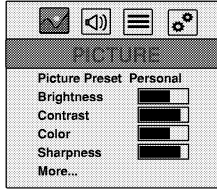

Automatic Setting (Automatic Switch On)

Automatic Switching Off (Sleep Timer)

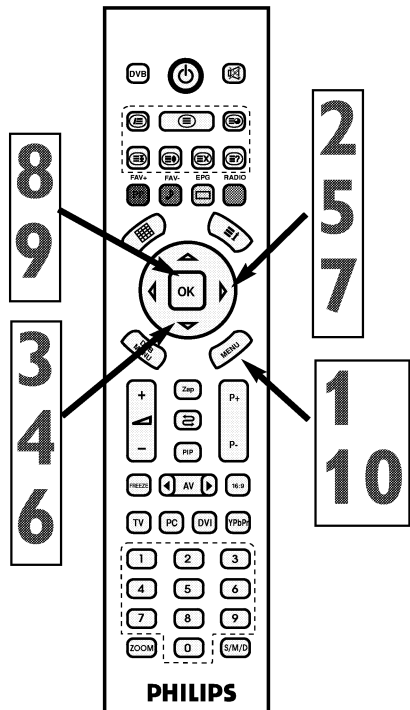
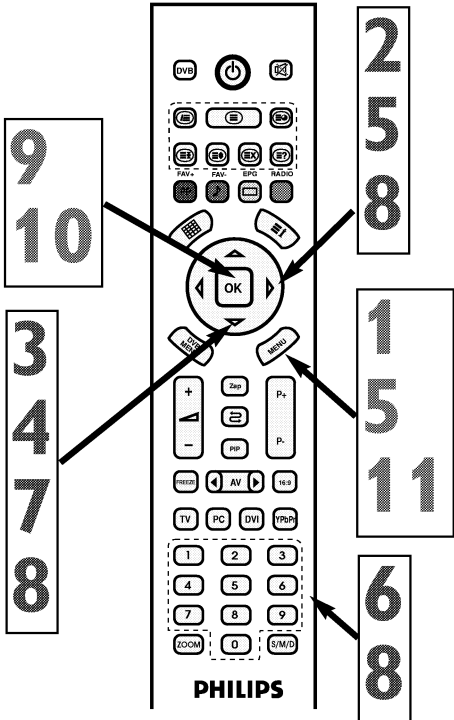

TV PICTURE MENU CONTROLS

Select a channel to adjust LCD TV picture and follow the below steps:

1 Press Menu button on the RC, a menu will appear

2 Press (▶) button until PICTURE menu appears on the screen.

3 Press (▼) button to enter into Picture menu

4 Select the Picture menu subjects you want to set, pressing (▲) button

Picture menu subjects: Brightness, Contrast, Color, Sharpness and sub-menu options (Contrast+, Less Noise)

Brightness: Adjust to brighten the dark parts of the picture. Whiteness will be input to color

Color: Set to increase or reduce color

Contrast: Set to "sharpen" the picture quality. The black parts of the picture will be darker, while white parts will be brighter

Sharpness: Set to develop details

Submenu: In this menu accessed by pressing (▶) button, there are Contrast+ and Less Noise functions selection

Contrast+: You can increase the contrast or select the tone

Less Noise: You can adjust clarity of the channels where there is a noise in the picture signal

5 You can set the subject of the selected picture pressing (◀) and (▶) buttons

6 Press "Menu" buttons consecutively to leave menus

TV PICTURE CONTROLS

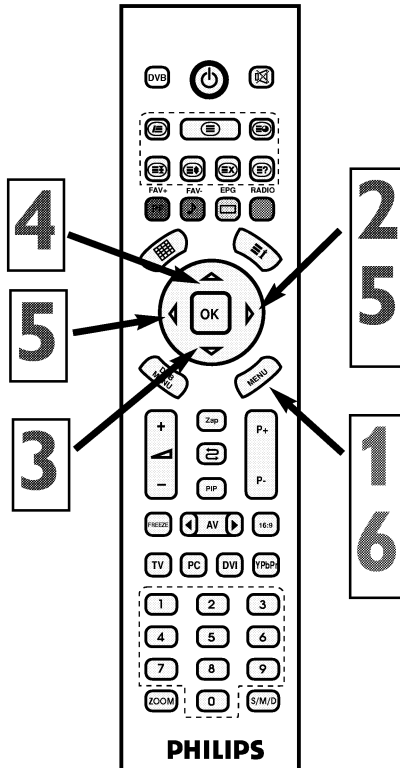
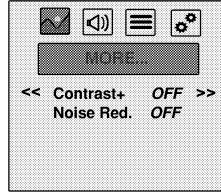
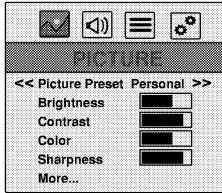
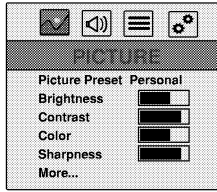

TV SOUND MENU CONTROLS

Select a channel to set LCD TV picture and follow the below given steps:

1 Press Menu button on the RC, menu will appear on the screen.

2 Press (▶) button until SOUND menu appears on the screen

3 To access the sound menu, press (▼) button.

4 Select the Sound menu subject to set, pressing (▲) button

Sound menu subjects: Sound, Balance, Loud Setting, Equalizer, Headphone and submenu options (Sound type, Effect)

Sound: You can increase or reduce sound level

Balance: You can set the balance level

Loud Setting: You can perform loudness setting as on or off.

Equalizer: You can set equalizer or select certain modes in the effects line. To set equalizer, effects line should be selected personal

Headphone: You can carry out headphone sound adjustments

Submenu: In this menu accessed by pressing (▶) button, Sound Type and Effect Functions are selected

Sound type: You can adjust sound type

Effect: You can select effect value or switch off

5 You can set the Sound Subject by pressing (◀) and (▶) .

6 Leave the menus, pressing "Menu" button repeatedly

HELPFUL HINT

If the selected broadcasting is not stereo and if TV is in stereo mode, the sound from TV will remain in mono mode.

TV SOUND MENU CONTROLS

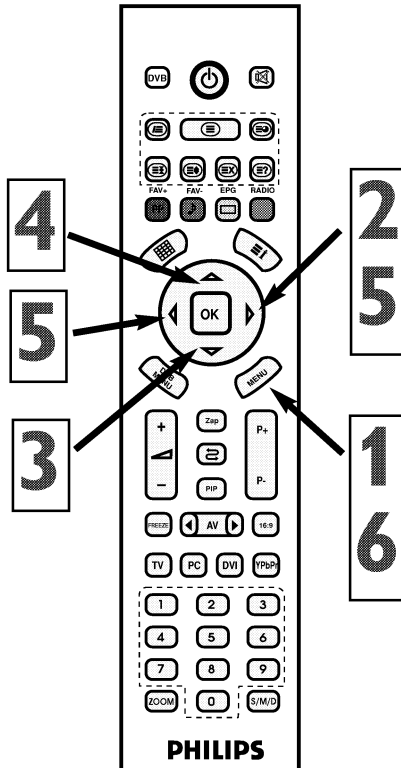
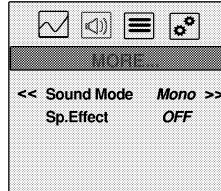
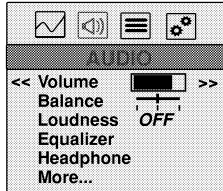
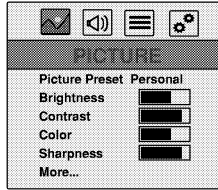

LOCK FUNCTION

Locking feature provides locking of the unit and prevents its switching on before entering password.

- 1 Press menu button on the RC, a menu will appear on the screen
- 2 Press (▶) button until FUNCTIONS menu appear on the screen
- 3 Press (▼) button to highlight menu options
- 4 Press (▼) button consecutively until lock is selected

Activating lock functions

- 5 Press (▶) button. A new menu will appear on the screen. The lock is in "New Pin" status at first switching on
- 6 Enter 5 digit lock password using the numerical keyboard
- 7 Reenter the lock password. Now, password has been set.
- 8 Press (▼) button, highlight "Okay" and confirm by pressing "OK"
- 9 Press "Menu" button repeatedly to leave menus. When the unit is switched on first, a lock password be asked and will not switch on when no correct entry has been made.

Canceling the lock function

- 5 Press (◀) button to select lock as "Off"
- 6 Press (▼) and highlight "Okay", confirm by pressing "OK"
- 7 Enter 5 digit lock password you specified before, using the buttons 0...9
- 8 Confirm "okay" by pressing "OK". Lock function has been cancelled.
- 9 Press "Menu" repeatedly to leave menus

HELPFUL HINT

65940 is standard lock password. If your access password has been altered by someone (for example a kid) or you forget the password, you can always access using standard code.

LOCK FUNCTION

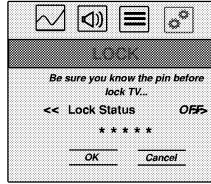
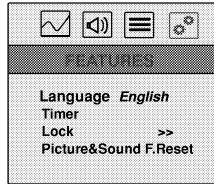
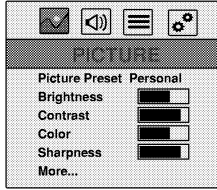

Activating lock functions

Canceling the lock function

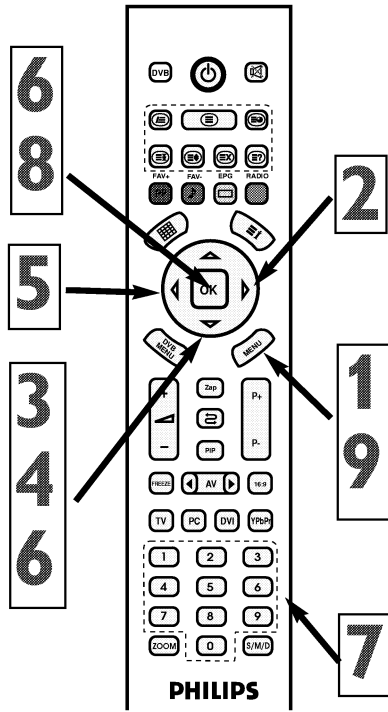
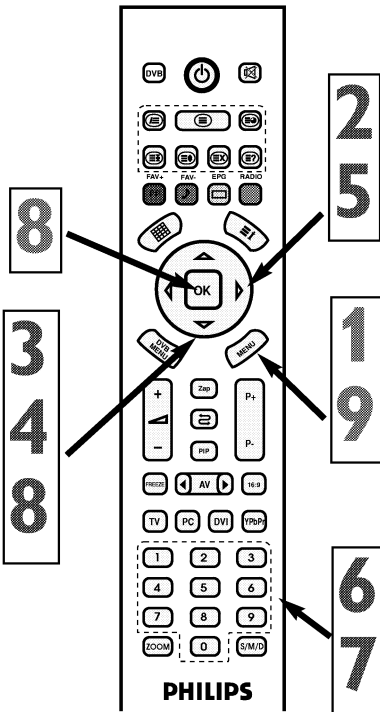

PIP (PICTURE IN PICTURE)

- 1** Press PIP button on the RC to open PIP screen
You should press PIP again to close PIP screen

The buttons related to PIP are used as follows:

- 2 Red Button:** PIP screen may be gradually enlarged or diminished
- 3 Green Button:** You can alter the location of the PIP screen on the main screen.
- 4 Swap Button:** You can switch between PIP screen and main screen by pressing Swap button
- 5 P+/-:** You can change the channels in the PIP screen
- 6 0...9 buttons** You can change the channels in the main screen

MOSAIC SCREEN

You can see first 12 channels together on the LCD screen in mosaic form.

Selecting Channels in Mosaic Screen

- 1** Press mosaic button on the RC. Mosaic screen will be opened.
- 2** After determining the channels in all mosaic screens, highlight the required channel pressing (▼,▲,◀,▶) buttons
- 3** Press "OK" button to shift to selected channel.

HELPFUL HINT

- 1** Your unit will be in 16:9 mode for mosaic screen
- 2** If you want to see the channels after first 12, press (▼) button while 12th picture is highlighted. The following 12 channels will appear on the screen
- 3** To return to the next 12 mosaic channels, press (▲) button.

PIP (PICTURE IN PICTURE)

MOSAIC SCREEN

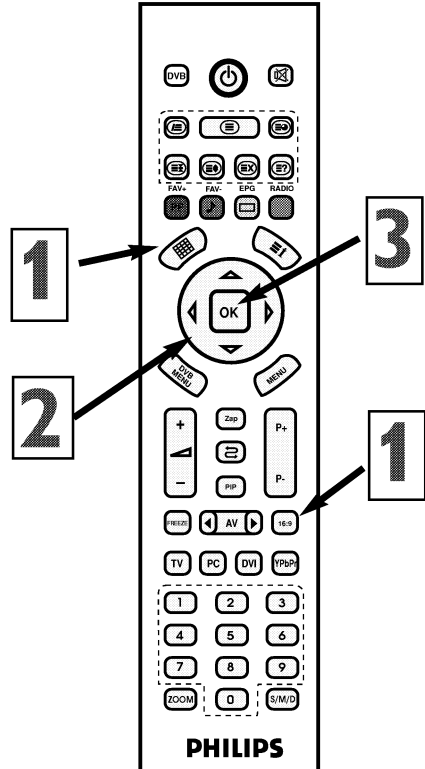
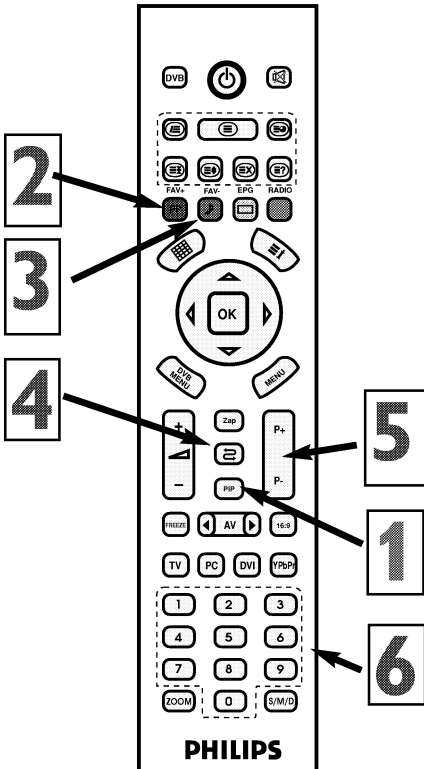

USING THE PICTURE FORMAT

You can alter the picture format depending on the channel you are watching. Press 16:9 button repeatedly to shift between screen format sizes.

16:9,

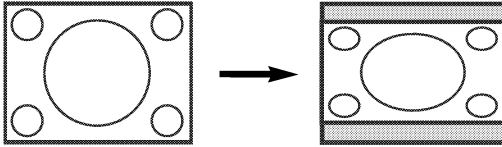

4:3

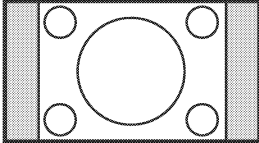

14:9

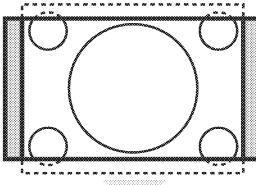

Sinema

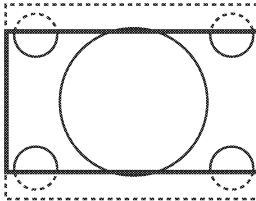

Panoramik

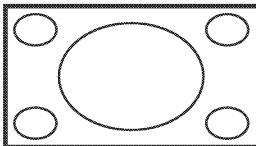

Zoom

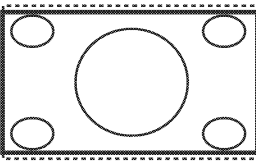

Press MENU repeatedly to delete menu from the screen

HELPFUL HINT

In the PC Mode, the standard picture format is FULL SCREEN, picture format feature cannot be accessed.

TELETEXT

Teletext is an information system broadcasting through certain channels as if in a newspaper. It also provides access subtitles for the hearing disordered watchers, or the ones who do not know the language (cable networks, satellite channels etc.)

Press

Result

Teletext



Provides access to the teletext broadcasting of the channel you select. In 2nd press, it shifts to mix. In 3rd press, you can shift to TV broadcasting.

Selecting a page



Enter the required page number by a number from 0 to 9, or P± buttons

Example: For page 120, enter 120

The number is displayed on upper left, the counter counts and the page is displayed. Repeat this procedure to examine another page. If the counter continues to search, the page is not transmitted. Select another number

Direct access to subjects



Colored areas appear below the screen. 4 colored button is used to shift subjects or corresponding pages

Content



This returns to contents page (generally, page 100)

Stopping access to sub-pages



Certain pages have sub-pages which are displayed successively. This button is used to stop or continue the subpage. Its icon is on the upper left

Confidential information



For displaying or hiding confidential information (game solutions)

Enlarging the page



This provides displaying upper or lower part of the page, then returning to normal size

Teletext Hour



Displays the hour from the teletext of the current channel in TV mode, on the upper right corner of the screen

When pressing teletext button while teletext page is open, the subpage of teletext page is displayed on the lower part of the screen, those pages can be changed by pressing P± button. Press the same button to leave

Updating



Pressing this button in teletext mode, the current TV broadcasting is displayed. But teletext is still active, and if a new page number is entered, page search will continue. When the required page is found, a message showing the page number appears on the screen. Pressing this button again will bring teletext page.

Mix (mixed TV and TELE-
TEXT information display)



You can watch channel and teletext information side to side. For that purpose, press once to MIX button. So, teletext page and TV picture can be displayed side to side. 2nd press will change the size of TV display on the right. 3rd press will cause teletext page to be full site. Press teletext button to leave this mode.

PC DISPLAY CONTROLS

This TV is also available as PC Monitor. PC Display controls allows you to adjust the display.

Ensure that the TV is in PC Mode

Menu Language

- 1 Press the menu button on the RC, menu will appear on the screen
- 2 Highlight the Language with arrow buttons
- 3 Confirm by pressing "OK"
- 4 Highlight the language you want to select pressing (▼)
- 5 Press MENU button to delete menu from the screen

Other menu settings

- 1 Press menu button on the RC, menu will appear on the screen
- 2 Highlight the menu item to set using arrow buttons
- 3 Confirm by pressing "OK" to enter to submenu

Automatic Setup: This sets the best display position, phase and time adjustment for the LCD Monitor.

Management (picture menu): In this menu you can adjust Brightness, Contrast, H.Position and V. Position settings.

Color: For color setting in PC mode Red (R), Green (G), and Blue (B) color levels can be adjusted









OSD Display: You can set the position of the menu on the screen

- 4 To make adjustments in the above given menus, use right or left arrows. To select other settings in the menu, use up and down arrows.
- 5 To hide the menu on the screen press MENU repeatedly

HELPFUL HINT

- 1 The Clock/Phase and Factory recall settings in the PC Monitor Menu are unfunctional
- 2 You can also leave the main PC menu by confirming EXIT.

PC DISPLAY CONTROLS

Auto Setup	Management	Clock/Phase	Color
			
			
OSD Display	Factory Recall	Language	Exit

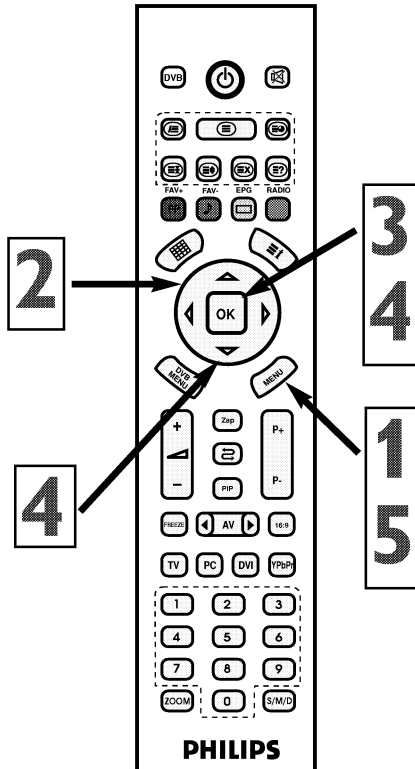

TROUBLE SHOOTING TIPS

No Power

- Check the TV power cord. Unplug the TV, wait 10 seconds, then reinsert the plug into the outlet and push the POWER button again.
- Check that the outlet is not on a wall switch.
- Be sure the fuse is not blown on the AC power strip, if one is being used.

No Picture

- Check antenna/cable connections. Are they properly secured to the TV's ANT75Ω plug?
- Try running the Auto Program feature to find all available channels.
- Press the AV button on the remote to make sure the correct signal source is selected.
- If using an accessory device, be sure that it is functioning properly.
- If in PC Mode, a video signal MUST BE present or the TV will turn off.

No Sound

- Check the VOLUME buttons.
- Check the MUTE button on the remote control.
- If you're attempting to hook up auxiliary equipment, check the audio jack connections.

No AV Signal

- Check whether AV and S-Video sockets connected simultaneously. If they are, disconnect the S-Video socket. AV signal automatically overrides the S-Video signal if both sockets are connected simultaneously.

S-VHS Color Becomes Faint

- Unplug socket for S-Video connection. Reconnect the S-Video socket of the TV carefully to the VCR socket.

TV Only Produces MONO Sound

- If using a cable box with RF only type connections, the signal coming from the cable box will be produced in MONO only.
- Check Sound control setting. Change setting to Stereo.

TROUBLE SHOOTING TIPS

Remote Does Not Work

- Check the batteries. Place lithium cell in the remote. Be sure the (+) and (-) ends of the batteries line up as marked inside the battery compartment.
- Clean the remote control and the remote control sensor window on the TV.
- Check the TV power cord. Unplug the TV, wait 10 seconds, then reinsert the plug into the outlet and push the POWER button again.
- Be sure the fuse is not blown on the AC power strip, if one is being used.
- Check to be sure the TV outlet is not on a wall switch.
- Be sure that the remote is in the correct operating mode.
- Be sure the remote is pointed at the Remote Sensor Window on the TV. See page 2 of the Quick Use Guide for details.

TV Displays Wrong Channel or No Channels

- Repeat channel selection.
- Add the desired channel numbers (using the CHANNEL EDIT control) into the TV's memory.
- Run the Auto Program feature to find all available channels.

WARNING concerning stationary images on the TV

Screen: Do not leave fixed images on the screen for extended periods of time. This can cause uneven aging of the LCD panel. Normal use of the TV should involve viewing of programs that have constantly moving or changing images. Do not leave still images on screen for extended periods of time. Do not display the same images too frequently; if you do, subtle “ghost” images can be left on the LCD screen. Sources of stationary images may be Laser discs, video games, Compact Discs Interactive (CD-i), or paused Digital Video Discs (DVDs) or video tapes.

Here are some common examples of stationary images:

- DVD menus list DVD content.
- Letterbox black bars appear at the top and bottom of the TV screen when a wide screen (16:9) movie is viewed on a TV with standard (4:3) aspect ratio. This is available with some DVDs.
- Video game images and scoreboards
- Television station logos cause a problem if they are bright and stationary. Moving or low-contrast graphics are less likely to damage the picture tube.
- Stock market tickers may appear at the bottom of the TV screen if the TV programming covers this news.
- Shopping channel logos, pricing displays may be bright and may appear constantly during the show.

These are usually in the same location on the TV screen.

TV Location

- To avoid cabinet warping, cabinet color changes, and an increased chance of TV failure, do not place the TV where temperatures can become excessively hot (for example, in direct sunlight or near a heating appliance).
- Allow a free flow of air around the TV.

Cleaning

- To avoid possible shock hazard, remove the TV's power cord from the electrical outlet before cleaning.
- Regularly dust the TV with a dry, non-scratching duster.
- When cleaning the TV, take care not to scratch or damage the screen surface. Avoid wearing jewelry or using anything abrasive. Do not use household cleaners. Wipe the screen with a clean cloth dampened with water.

Use even, easy, vertical strokes when cleaning.

- Occasionally vacuum the vents on the rear of the TV.
- Never use thinners, insecticide sprays, or other chemicals on or near the cabinet. They may blemish the cabinet permanently.

TECHNICAL SPECIFICATIONS

Screen Size	26"	32"
Standard Size	66 cm	82 cm
Power Consumption	150 W	155 W
Operating Voltage	230 V (AC) 50 Hz	
TV System	PAL BG / NTSC PLAYBACK	
Band	VHF I Band 2 - 4 VHF III Band 5 - 12 UHF Band 21 - 69 S Band S1 - S41	
Aerial Input	75 ohm Standard Antenna Socket	
Program Capacity	200 + AV	
Picture Panel	TFT LCD Panel 1366 x 768 resolution	
Sound Output (rms 10% THD)	2 x 8 W	

Cihaz kullanım ömrü 10 yıldır.



Cemal Sahir Sokak 26/28
Mecidiyeköy,80300 istanbul
Tel: (0212) 274 75 12 (PBX)
Fax : (0212) 211 21 10
Teleks : 26271 tera tr
PROFİLO TELRA A.Ş
TARAFINDAN ÜRETİLMİŞTİR

Türkçe

English

TÜRK PHILIPS TİC. A.Ş.
Yukarı Dudullu Organize Sanayi
Bölgesi 2. Cadde No: 22
81260 ÜMRANIYE - İSTANBUL

www.philips.com.tr

PHILIPS TÜKETİCİ DANIŞMA MERKEZİ
0800 261 33 02

Her türlü bilgi sorma ve şikayetleriniz için, yukarıdaki
ücretsiz telefonumuza müracaatlarınızı rica ederiz.

NOT: Philips bu kılavuzda belirtilen ürün özelliklerini önceden
haber vermeksizin değiştirebilir.



PHILIPS