

Register your product and get support at
www.philips.com/welcome

6481 series

用户手册

PHILIPS

内容

1 公告 3

- 1.1 公告 3
- 1.2 像素特性 3
- 1.3 保修 3
- 1.4 版权 3

2 重要信息 4

- 2.1 安全 4
- 2.2 屏幕养护 4
- 2.3 旧产品和电池的处理 5

3 电视概述 6

- 3.1 控制面板 6
- 3.2 遥控器 6
- 3.3 遥控器使用 7

4 使用电视 8

- 4.1 打开/关闭电视，或切换为待机 8
- 4.2 切换频道 8
- 4.3 观看连接的设备 8
- 4.4 调整电视音量 8

5 使用更多电视功能 9

- 5.1 访问电视菜单 9
- 5.2 变更语言 9
- 5.3 重命名外接设备 9
- 5.4 更改声音设置 9
- 5.5 更改画面设置 9
- 5.6 更改画面格式 10
- 5.7 使用应用选单 11
- 5.8 使用定时器 11
- 5.9 使用电视机锁定 11
- 5.10 更新电视软件 11
- 5.11 更改电视的偏好设定 11
- 5.12 观看电视演示 12
- 5.13 使用EPG 12
- 5.14 重置信源名称 12
- 5.15 重置到出厂时的设定 12

6 飞利浦电视专用音箱 13

- 6.1 飞利浦电视专用音箱功能概述 13
- 6.2 飞利浦电视专用音箱连接 13
- 6.3 飞利浦电视专用音箱电源 13
- 6.4 飞利浦电视专用音箱音量调整 14
- 6.5 飞利浦电视专用音箱USB播放 14
- 6.6 飞利浦电视专用音箱蓝牙 14
- 6.7 飞利浦电视专用音箱NFC 14
- 6.8 飞利浦电视专用音箱播放控制 14
- 6.9 飞利浦电视专用音箱规格 15
- 6.10 飞利浦电视专用音箱故障排除 16

7 媒体中心 17

- 7.1 开启互联易享观看照片与播放音乐及影片 17
- 7.2 从连接的USB储存设备中观看照片与播放音乐及影片 17
- 7.3 移除USB储存装置 18
- 7.4 USB支持的音频格式 18
- 7.5 USB支持的视频格式 19
- 7.6 USB支持的图片格式 19

8 设定频道 20

- 8.1 自动搜索频道 20
- 8.2 手动设定频道 20
- 8.3 安装数字频道 20

9 网络设置 21

- 9.1 打开/关闭智能电视 21
- 9.2 网络类型 22
- 9.3 有线安装 22
- 9.4 无线安装 22

10 连接设备 23

- 10.1 连接天线 23
- 10.2 连接复合端子 23
- 10.3 连接HDMI 23
- 10.4 连接SPDIF 23
- 10.5 连接USB 23
- 10.6 连接计算机 24
- 10.7 连接网络 24
- 10.8 使用Philips EasyLink 24

11 智能应用 25

- 11.1 媒体中心 25
- 11.2 多屏互动 25

12 产品信息 26

- 12.1 电源/调谐器/接收/传输/遥控器 26
- 12.2 固有分辨率/声音功率 26
- 12.3 支持的输入信号格式 26
- 12.4 多媒体 26
- 12.5 支持的电视机安装托架 26
- 12.6 产品规格 26
- 12.7 中国RoHS法规 27

13 故障排除 28

- 13.1 一般电视问题 28
- 13.2 电视频道问题 28
- 13.3 画面问题 28
- 13.4 声音问题 28
- 13.5 连接问题 28
- 13.6 网络连接问题 28
- 13.7 联系我们 29

14 开源 30

- 14.1 开源软件 30
- 14.2 开源执照 30

公告

1.1

公告

2016 © Koninklijke Philips N.V 保留所有权利。

规格如有更改，恕不另行通知。所有商标均是Koninklijke Philips N.V 或它们各自所有者的财产。TPV Display Technology (Xiamen) Co.,Ltd. 保留随时更改产品的权利，而且没有义务对较早前提供的产品进行相应的调整。

制造商:冠捷显示科技(厦门)有限公司

型号: 55PUF6481/T3

本手册中的材料对于此系统的设计用途来说已经足够。如果产品或其单个模块或程序用于除此指定用途之外的其它目的，则必须首先确认其有效性和适合性。

产品外形根据型号不同会有所差异，请以实际机型为准!

产品不断更新，规格如有更改恕不另行通知。

对于本文档内容中的任何错误，以及因本文档内容造成的任何问题，TPV Display Technology (Xiamen) Co.,Ltd. 概不负责。TPV Display Technology (Xiamen) Co.,Ltd. 会尽快地纠正用户报告的错误并将其公布在 TPV Display Technology (Xiamen) Co.,Ltd. 支持网站上。

1.2

像素特性

此液晶显示产品具有很高的彩色像素。尽管其有效像素高达 99.999% 或更高，但屏幕仍可能持续出现黑点或亮点(红色、绿色或蓝色)。这是显示器的结构属性(在通用行业标准之内)，不是故障。

1.3

保修

用户不可更换任何组件。
请勿打开或取下电视机后盖暴露出产品内部。
必须由Philips 服务中心和官方修理店进行维修。否则所有声明或暗示的保修都将失效。

本手册中明确禁止的任何操作、本手册中未建议或授权的任何调整或装配步骤均不在保修范围内。

1.4

版权

所有其它已注册和未注册的商标是其各自所有者的财产。

© Kensington 和 Micro Saver 是 ACCO World Corporation 在美国注册和全球其它国家/地区已注册及正在申请的商标。

本软件部分版权所有 © The FreeType Project (www.freetype.org)。



HDMI、HDMI 徽标和高清多媒体接口是 HDMI Licensing LLC 的商标或注册商标。



本产品经过杜比实验室的许可而制造。杜比和双D符号是杜比实验室的注册商标。



Philips 和 Philips 盾牌图形是皇家飞利浦有限公司的注册商标，其使用需遵循皇家飞利浦有限公司的许可。

重要信息

2.1

安全

在使用电视机之前，请阅读并理解所有说明。
因未遵守说明而造成的损坏不在保修范围内。

小心触电或发生火灾！

- 切勿让电视机与雨或水接触。

切勿将液体容器（例如花瓶）放置在电视机旁边或上面。
如果将液体洒到了电视机表面或内部，请立即断开电视机的电源。请与Philips

客户服务中心联系，对电视机进行检查后再行使用。

- 切勿将电视机、遥控器或电池放在明火或其它热源（包括直射的阳光）附近。为避免火焰蔓延，请始终使蜡烛或其它明火远离电视机、遥控器和电池。



- 切勿向电视机上的通风槽或其它开口中插入任何物体。
- 旋转电视机时，请确保电源线不会绷紧。
电源线绷紧会使电源连接变松，进而产生火花。

小心短路或起火！

切勿将遥控器或电池暴露在雨中、水中或过热的环境中。

- 请避免电源插头产生拉力。
松动的电源插头可能产生火花或者导致起火。

小心人身伤害或电视机损坏！

- 需由两个人搬运重量超过 25 千克的电视机。
- 将电视机安装在机座上时，请仅使用提供的机座。
将机座牢固地固定到电视机上。将电视机放在水平、平坦且可承受电视机和机座总重量的表面上。
- 采用壁挂方式安装电视时，请仅使用可承受电视机重量的壁挂安装托架。将壁挂安装托架固定到可承受电视机和壁挂安装托架总重量的墙壁上。TPV Display Technology (Xiamen) Co.,Ltd. 对由于安装不当而造成的事故、人身伤害或损失不负任何责任。

小心伤害儿童！

请遵循以下注意事项，以避免因电视机掉落而导致儿童受伤：

- 切勿将电视机放在由可拉动的布或其它材料覆盖的表面上。
- 确保电视机的任何部分均位于表面边缘以内。
- 将电视机放在较高的家具（如书柜）上时，一定要将家具和电视机都固定到墙壁或适当的支撑物上。
- 告知儿童爬上家具触摸电视机可能带来的危险。

小心误食电池！

- 此产品的遥控器含有电池，有可能被孩童误食，请将电池放于孩童无法接触的位置。

小心过热！

- 切勿将电视机安装在封闭空间内。
始终在电视机周围留出至少 4 英寸或 10 厘米的空间以便通风。

确保窗帘或其它物体不会遮挡电视机上的通风槽。

小心损坏电视机！

- 在将电视机连接到电源插座上之前，请确保电源电压与电视机背面印刷的值相匹配。
- 如果电压不同，切勿将电视机连接到电源插座上。
- 电视长期不使用的情况下，请切断电源。

小心人身伤害、起火或电源线损坏！

- 切勿将电视机或任何物体放在电源线上。
- 电源插头作为断开装置，应当保持能方便地操作。
- 断开电源线时，应始终握住插头，而不能拉电缆。
- 雷雨天气来临之前，请断开电视机与电源插座及天线的连接。在雷雨天气里，切勿触摸电视机、电源线或天线的任何部分。
- 接入本设备的有线网络天线必须与保护接地隔离，否则可能会引起着火等危险！

小心听力损害！

- 避免在高音量下或长时间使用耳机或听筒。

低温

- 如果在低于 5°C 的温度下运送电视机，请先拆开电视机的包装，待电视机适应了室温后再将电视机连接到电源插座上。

2.2

屏幕养护

在使用电视机之前，请阅读并理解所有说明。
因未遵守说明而造成的损坏不在保修范围内。

- 尽量避免静止图像。

静止图像是在屏幕上保持很长时间的图像。

- 静止图像可能会导致电视屏幕永久性损坏，下述原因导致的电视机屏幕出现图像残影、局部余像、痕迹问题，显示屏不在保修范围之内。
 - 不要在液晶电视屏幕上显示静止图像超过2小时，因为这样会导致出现屏幕图像残影，为避免此问题请您在显示静止图像时降低屏幕的亮度和对比度。
 - 长时间观看 4:3 格式的节目时，在屏幕的左、右两侧和图像的边缘会留下不同的痕迹，所以请您不要长时间使用此模式。
 - 显示电子游戏和电脑静止图像的时间过长，可能会导致局部余像，出现因荧光屏灼伤而造成的屏幕图像残影，所以请您在使用时适当降低亮度和对比度。
 - 在清洁前拔下电视机插头。
 - 用柔软的干布擦拭电视机和框架。
- 切勿使用酒精、化学品或家用清洁剂等物质清洁电视机。
- 小心损坏电视机屏幕！
 - 切勿使用任何物体接触、推按、摩擦或敲击屏幕。
 - 为了避免变形和褪色，请尽快擦掉水滴。

旧产品和电池的处理

在使用电视机之前，请阅读并理解所有说明。
因未遵守说明而造成的损坏不在保修范围内。



本产品采用可回收利用的高性能材料和组件制造而成。



如果产品上贴有带叉的轮式垃圾桶符号，则表示此产品符合欧盟指令 2012/19/EU。

请自行了解当地的电子和电气产品分类收集系统。

请遵守当地规定，不要将旧产品丢弃到普通生活垃圾中。
正确弃置旧产品有助于避免对环境和人类健康造成潜在的负面影响。



本产品包含欧盟指令 2006/66/EC

涉及的电池，该电池不可与普通生活垃圾一起处理。

请自行了解当地关于分类收集电池的规定，正确弃置电池有助于避免对环境和人类健康造成负面影响。

电视概述

3.1

控制面板

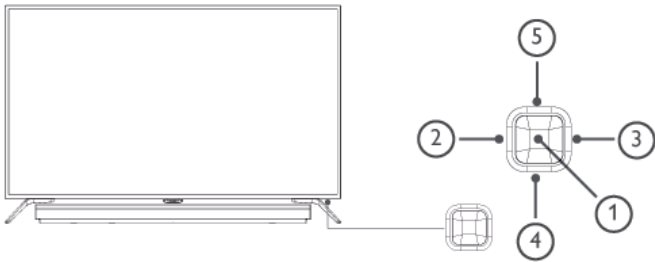

(产品外形根据型号不同会有所差异, 请以实际机型为准)

(1) - 打开/关闭控制菜单, 在控制菜单上, 当光标显示在音量、频道、信源时, 按此按键关闭控制菜单; 当光标显示在关机时, 按此按键电视关机。操作普通界面, 可作为确认键。

(2) / (3) - 在控制菜单上左右移动光标, 操作普通界面时, 可左右移动光标。

(4) / (5) - 在控制菜单上, 当光标显示在音量时, 按此键可调整音量; 当光标显示在频道时, 按此键可切换频道; 当光标显示在信源时, 按此键可切换信源。操作普通界面时, 可上下移动光标。

3.2

遥控器

顶部

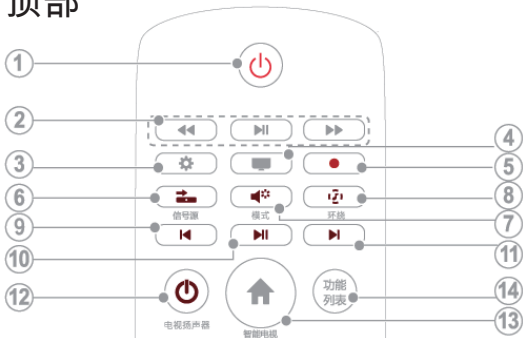

(1) - 待机-开机
- 在电视开机时将其切换到待机。
- 在电视待机时开机。

(2) - 播放按钮
控制媒体播放。

(3) - 设置
打开设置选项。

(4) - TV
切换至电视功能。

(5) - 录制键
本机不支持。

(6) - 信号源
切换飞利浦电视专用音箱信号源。

(7) - 模式
切换飞利浦电视专用音箱声音模式。

(8) - 环绕
开启或关闭飞利浦电视专用音箱环绕模式。

(9) - 上一首
切换飞利浦电视专用音箱上一首。

(10) - 确认/播放/暂停
确认/播放/暂停飞利浦电视专用音箱。

(11) - 下一首
切换飞利浦电视专用音箱下一首。

(12) - 飞利浦电视专用音箱(待机-开机)
在飞利浦电视专用音箱开机时将其切换到待机。
在飞利浦电视专用音箱待机时开机。

(13) - 智能电视
进入智能电视主界面。

(14) - 功能列表
本机不支持。

中期



(15) - 彩色按钮
多功能键。

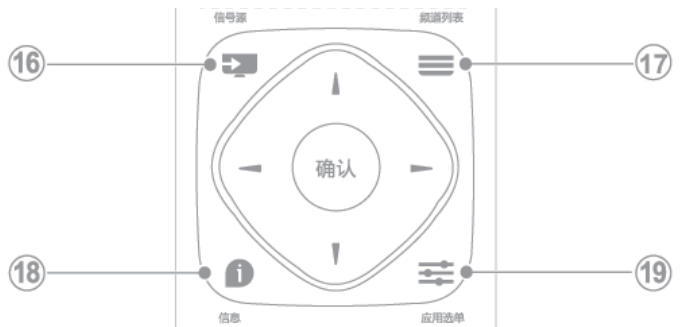

(16) - 信号源
开启或关闭信号源选单, 选择连接的设备。

(17) - 频道列表
显示频道列表。

(18) - 信息
提示当前电视所处的状态。

(19) - 应用选单
访问与当前活动或选择相关的选项。

底部

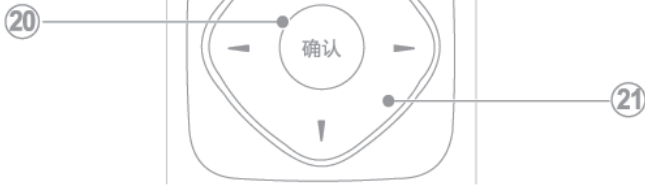

(20) - 确认

确认输入或选择和在看电视时显示频道列表。

(21) - 导航按钮

- 导航菜单。

- 在互联网电视首页开启时，用于光标在对象间移动。

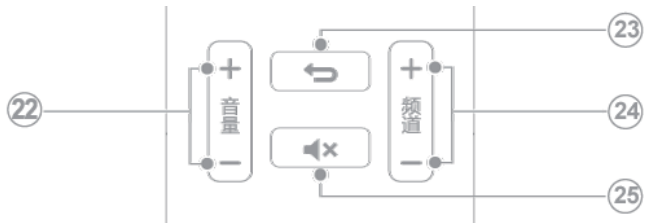

(22) - 音量+/-

提高和降低音量。

(23) - ↶ 返回

返回上一个菜单或退出当前应用。

(24) - 频道+/-

电视下切换上一个或下一个频道。

(25) - 静音/静音

音或恢复音量。



(26) - 0-9 数字按钮

选择一个频道或输入频道的数字。

(27) - 回看

回看节目。

(28) - 帮助

开启使用说明书。

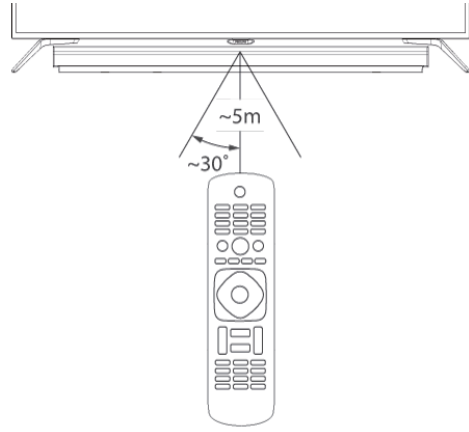

使用遥控器时，按住它靠近电视，并指向遥控器传感器。

确保遥控器和电视之间的视线没有被家具、墙壁或其它物件妨碍。

(产品外形根据型号不同会有所差异，请以实际机型为准!)

本电视支持 "飞利浦智能遥控器" 软件 (该软件可通过各大应用市场下载)。

通过使用 "飞利浦智能遥控器" 软件，用户可以：

1 - 互联易享：把其他支持互联易享设备上的视频、音频、图片在本电视上播放、显示。

2 - 常用遥控：把手机或者平板电脑变成电视的遥控器，切换频道，控制音量。

3 - 模拟输入设备：

可以使用手机或者平板电脑模拟电视的鼠标和键盘。

4

-

智能镜像：将TV大屏当前的画面、声音和UI传到小屏(如手机等移动设备)上同步显示,并在移动设备上通过触控、按键等操作对电视进行控制。

5

-

使用本应用需要移动设备和飞利浦智能电视处于同一局域网内。

* "飞利浦智能遥控器" 的详细操作可参看该软件。

3.3

遥控器使用

使用电视

4.1

打开/关闭电视，或切换为待机

待机指示灯

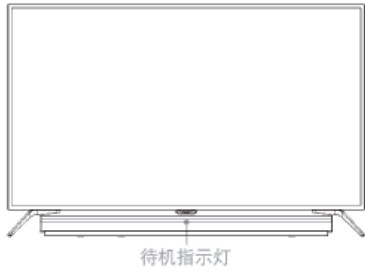

待机指示灯

(产品外形根据型号不同会有所差异，请以实际机型为准)

打开电视

- 请将电源线插入AC电源插座。

如果待机指示灯为红色，按遥控器上的  (待机-开机)。
遥控器上电源开关



开机状态时切换到待机

- 按遥控器上的  (开机-待机)。
- 待机指示灯变为红色。

提示

尽管待机时电视消耗的电量不多,但还是会耗电的;只有拔下电源插头,本产品才会完全断电。如果长时间不用,请拔下电源插头。

4.2

切换频道

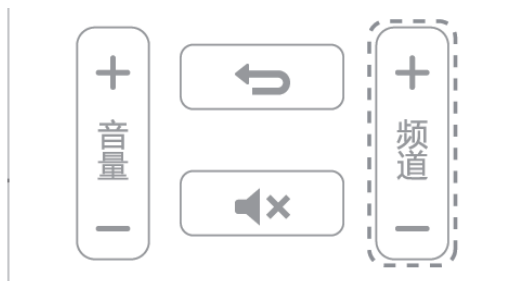

不使用频道列表切换频道

- 按遥控器上的 频道 +/-。
- 用遥控器上的数字按钮输入频道号码。
- 按遥控器上的 回看 键切换回到前一个频道。

使用频道列表切换频道

你可使用频道列表观看所有可接收到的频道。

- 1 - 按 确认。
- 频道列表显示。
- 2 - 按 ▲▼ 选择频道。
- 3 - 按 确认 观看选择的频道。
- 4 - 按  (返回) 切换恢复到之前观看的频道。

4.3

观看连接的设备

注

选择外部信号源之前，请将外接设备打开。

使用信号源按钮。

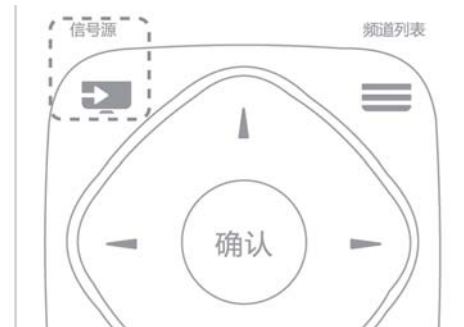

- 1 - 按  (信号源)。
- 信号源列表出现。
- 2 - 按 ▲▼ 选择一个设备。
- 3 - 按 确认 选择。
- 电视切换到所选设备。

4.4

调整电视音量

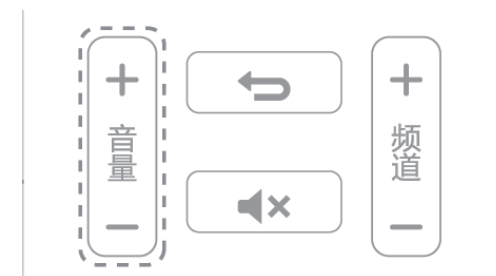

提高或降低音量

- 按遥控器上的 音量 +/-。

静音或取消静音

- 按遥控器上的  静音。
- 再按一次遥控器上的  恢复声音。

使用更多电视功能

5.1

访问电视菜单

菜单可帮助您设定频道，更改画面和声音设置，以及设置其它功能。

- 1 - 按  应用选单。
 - 菜单开启

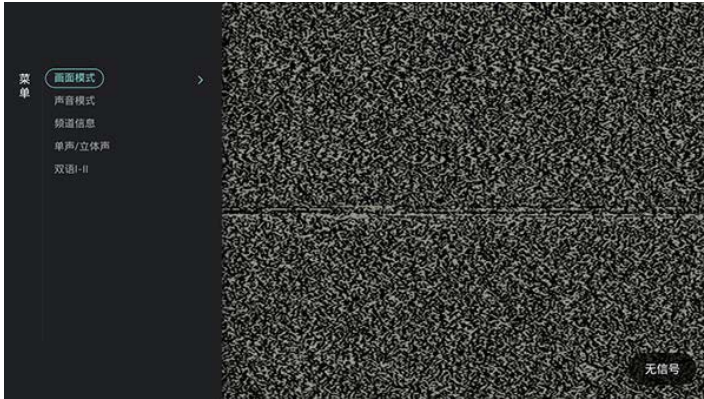



- 2 - 选择下列选项后，请按 确认。
 - [画面模式]：应用预定义的画面设置选项。
 - [声音模式]：应用预定义的声音设置选项。
 - [频道信息]：显示频道信息。
 - [单声/立体声]：设置单声或立体声。
 - [双语I-II]：选择正确声道。

注
不同信源，应用选单有所不同。

5.2

变更语言

你可选择变更菜单的语言。



- 1 - 按 ，选择 [语言] > [菜单语言]，然后按 .
- 2 - 选取你想要的语言后按 确认。

5.3

重命名外接设备

在信号源菜单中外接设备之后，你可依照自己的喜好重新命名。

注
设备名称最多可使用10个中文，10个英文。

- 1 - 按  (信号源)。
- 2 - 选择要重命名的设备旁的  图标。

3 - 选择相关图示。

4 - 输入新名称。

5 - 新的名称输入完毕后，选择[套用]，然后按确认。

5.4

更改声音设置

更改声音设置以适合您的喜好。您可以应用预定义的设置或手动更改设置。

快速设定声音设置

此功能可帮助你快速设定声音

- 1 - 按 ，选择 [画面] > [快速设置画面和声音]，然后按确认。
- 2 - 依照画面上的说明选择你喜爱的设置。

使用声音模式

使用声音模式应用预定义的声音设置。

- 1 - 按  应用选单，选择 [声音模式]，然后按确认。
- 2 - 选择下列其中一项设定后按确认。
 - [标准]：适用于大多数的环境与类型的声音设置。
 - [新闻]：适用于语音(如新闻)的声音设置。
 - [影院]：适用于电影的声音设置。
 - [游戏]：适用于游戏的声音设置。
 - [戏剧]：适用于戏剧节目的声音设置。
 - [体育]：适用于运动型节目的声音设置。
 - [个人设定]：使用在声音选项中所设的自订声音设置。

手动调整声音设置

- 1 - 按 ，选择 [声音]，然后按确认。
- 2 - 选择下列其中一个设定后按确认。
 - [声音模式]：访问预定义的声音设置。
 - [低音]：调整低音。
 - [高音]：调整高音。
 - [平衡]：调整左右扬声器的平衡。
 - [环绕]：开启或关闭环绕功能。
 - [电视摆放位置]：选择你的电视安装方式。

- [高级设置]：

- [自动音量调节]：

切换频道时，自动减小突然性的音量变化。

- [清晰声效]：增进声音的清晰度。
- [SPDIF]：选择通过数位音频输出接口的音频类型。

- [PCM]：

将非PCM的音频类型转换为PCM音频格式。

- [RAW]：输出音频到家庭影院装置。

5.5

更改画面设置

更改画面设置以适合您的喜好。您可以应用预定义的设置或手动更改设置。

快速设定画面设置

此功能可帮助你快速设定画面

1

- 按 ，选择 [画面] > [快速设置画面和声音]，然后按确认。
- 2 - 依照画面上的说明选择你喜爱的设置。

使用画面模式

使用画面模式应用预定义的画面设置。

- 1 - 按  应用选单，选择 [画面模式]。
- 2 - 选择下列其中一项设定后按 确认。
 - [鲜艳]：应用多彩动态设置，适用于白天观赏时使用。
 - [自然]：应用自然画面质量。
 - [标准]：调整画面设置以适应大多数视频环境和类型。
 - [影院]：应用观看电影设置。
 - [照片]：适用于观赏照片。
 - [节能]：应用低能耗设置。
 - [个人设定]：使用自定的画面设定。

手动调整画面设置

- 1 - 按 ，选择 [画面]，然后按确认。
- 2 - 选择下列其中一个设定后按确认。
 - [快速设置画面和声音]：依照画面上的说明选择你喜爱的设置。
 - [画面模式]：选取预定义的设定。
 - [对比度]：调整对比度，增加亮部与暗部间的强度差异。
 - [背景光]：调整背光强度。
 - [亮度]：调整较暗区域的强度和精细度。
 - [色彩]：调整颜色饱和度。
 - [清晰度]：调整图像的清晰度。
 - [色温]：色温的定义。
 - [自定义色温]：自己设定喜爱的画面色彩平衡。(只有在色温选取自定义时可做个人设定。)
 - [4K锐腾核芯]：微调每个像素以匹配周围像素。这会产生完美的高清图像。

- [高级清晰度]：启用超高画面清晰度。
- [动态对比度]：随图像变化增强对比度。
- [动态背光]：动态调整电视背光的亮度。
- [色彩增强]：使色彩更鲜艳更丰富。
- [伽马]：对画面进行细微的明暗层次调整。

- [高级设置]：

- [降噪]：过滤和降低图像中的噪点。
- [光传感器]：

动态地调整当前的光照条件下的参数设置。

- [电脑模式]：

当电脑使用HDMI连接到电视时调整画面设置。

- [屏幕边缘修整]：调整观看的画面大小。(当设置在最大值时，你可能会看见画面边缘会出现杂讯及不平整。)
 - [自动调整]：使用电脑信源时，可自动调整画面。
 - [屏幕偏移]：调整各个画面格式的画面位置。
- [画面格式]：更改画面格式。

5.6

更改画面格式

按 ，选择 [画面] > [画面格式]，然后按 。

画面格式摘要

可以配置以下画面设置。

注

根据画面源的格式，有些画面设置不可用。

- [超放大银幕]：(不适用于电脑模式。) 移除4:3格式时所造成的黑边。此动作会造成画面出现微小的变形现象。



- [4:3]：显示传统的4:3画面格式。

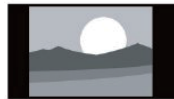

- [无格式转换]：会将清晰度调整至最大值。由于电视台的播放系统，画面可能会有些微的变形发生。将你的电脑分辨率设定在宽屏幕模式以取得最佳的显示效果。



- [字幕放大]：(不适用于高清及电脑模式。) 移除4:3格式所造成的黑边并让字幕可显现，但画面顶部会有部分被裁切。

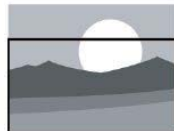

- [电影扩展14:9]：(不适用于高清及电脑模式。) 将 4:3 的画面格式调整为 14:9。



- [电影扩展16:9]：(不适用于电脑模式。) 将 4:3 的画面格式调整为 16:9。

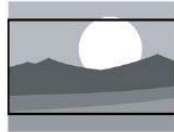

- [宽屏幕]：将 4:3 的画面格式调整为 16:9。



- [全屏]：(仅适用于HDMI与数字电视信源) 此模式对应设定为100%重显率。



使用应用选单

访问与当前活动或选择相关的选项。

观看电视时，按  应用选单。

- 选项目录分为画面模式、声音模式、频道信息、单声/立体声、双语I-II。

注

不同信源，应用选单有所不同。

使用定时器

您可以使用定时器，以便在指定时间将电视切换到待机。

使用睡眠定时器

睡眠定时器可以在预定义的时间过后，将电视切换到待机。

提示

您可以提前关闭电视，也可以在倒计时间重新设置睡眠定时器。

- 1 - 按 ，选择 [电视设置] > [睡眠定时器]。
 - 睡眠定时器显示。
- 2 - 从0到180分钟之间选择一个预定时间。
 - 睡眠定时器以十分钟为单位做设定。若定时器被设定为0，睡眠定时器将被关闭。
- 3 - 按 **确认** 开启时间定时器。
 - 当预定时间到时，电视将会切换成待机模式。

使用电视机锁定

通过锁定电视控制，您可以防止儿童观看某些节目或频道。

设置或更改密码

- 1 - 按 ，选择 [频道] > [儿童锁] > [设置密码]。
- 2 - 用遥控器上的数字键输入你的密码。
 - 依照荧幕上的指示设置或是更改你的密码。

提示

如果您忘记密码，请输入'8888'覆盖现有密码。

锁定或解锁一个或多个频道

- 1 - 按 **确认** 键打开频道列表。
- 2 - 选择要锁定或解除锁定的频道后，按遥控器上的 ，锁定或解锁频道。
 - 当你第一次要观看被锁定的频道时，你将会被要求输入密码。
- 3 - 设定后锁定频道功能会立即生效。

注

当你使用频道列表或数字按钮选取被锁定的频道时，将会

提醒你需要输入密码。

更新电视软件

Philips 不断努力改进其产品，我们建议您在推出更新时对您的电视软件进行更新。

检查当前软件版本

- 1 - 按 **智能电视**。
- 2 - 按  应用选单，选择 [关于电视] > [当前软件信息]，然后按 **确认**。
 - 显示目前软件版本资料。

更新软件

你可使用下列方法更新软件：

• 连接网络自动更新

- 1 - 按 **智能电视**。
- 2 - 按  应用选单，选择 [关于电视] > [自动软件升级]，然后按 **确认**。
- 3 - 依照画面上的说明更新软件。

• 使用USB储存装置自动更新

- 1 - 按 **智能电视**。
- 2 - 按  应用选单，选择 [关于电视] > [手动软件升级]，然后按 **确认**。
- 3 - 依照画面上的说明更新软件。

注

软体更新完后需移除U盘。

软体更新请使用U盘更新，

硬盘有可能因为电流需求过大而造成更新失败重启。

更改电视的偏好设定

- 1 - 按 ，选择 [电视设置]。
- 2 - 选择下列其中一个项目后 **确认**。
 - [位置设定]：选择你的电视摆放位置。
 - [亮睛]：设定Philips Logo亮度。有四种状态可以选择，分别是 [关闭]、[最小]、[中等]、[最大]。（这些选项仅适用于系统完全开启后。）[关闭]：关闭亮睛，Philips Logo不会发光。[最小]、[中等]、[最大]：调节亮度至"最小"、"中等"、"最大"。
 - [画面和声音重置]：将电视的画面和声音设置项全部恢复到默认值。
 - [EasyLink]：设置EasyLink相关功能。
 - [关于电视]：显示电视相关信息。
 - [按键提示音]：打开遥控器的按键声音。当使用者按下遥控器按键时，电视会发出提示音。
 - [睡眠定时器]：在设定的时间后让电视进入休眠。
 - [清除缓存数据]：清除内置sdcard分区的缓存数据。
 - [重新设定电视机]：将电视的所有设置项全部恢复到默认值。

将电视的所有设置项全部恢复到默认值。

5.12

观看电视演示

你可从电视演示中更了解电视的功能。某些型号没有此演示功能。

- 1 - 按 。
- 2 - 选择[电视设置] > [位置设定] > [商店]，然后按确认观看。

5.13

使用EPG

节目导视 (EPG) 是数字频道提供的屏上指南。使用EPG，您可以

- 查看当前广播的数字节目的列表
- 收看正在传入的节目
- 设置节目开始提醒

开启EPG (节目导视)

- 1 - 按  应用选单。
- 2 - 选择 [导视]，然后按 确认。

注

非数字频道下不能直接开启。



提醒(节目导视功能)

- 在导视节目单可按"绿色"键预约或取消一周内要提醒播放的节目。

5.14

重置信源名称

重置信源名称

- 1 - 按  (信号源)。
- 2 - 选择要重置的信源旁的  图标，再按确认。
- 3 - 选择 [重置] 之后按 确认。

5.15

重置到出厂时的设定

你可以将画面及声音的设置重置到出厂时的设定。频道设定将不会被重置。

- 1
- 按 ，选择 [电视设置] > [画面和声音重置]，然后按 确认。
- 2 - 选择 [确认] 后，开始重置设定。

飞利浦电视专用音箱

6.1

飞利浦电视专用音箱功能概述

1 - NFC部位。

顶视图



- 2 - 连接USB。
- 3 - 切换本机至待机状态/开机。
- 4 - 调整音量。
- 5 - 选择音源。
- 6 - 调整音量。
- 7 - 指示灯。

侧面图

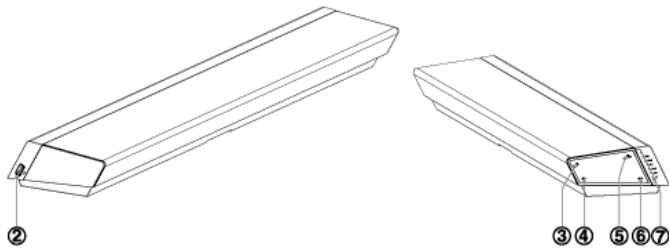

- 8 - OPT
- 光纤音频输入插孔。
- 9 - AUX.IN
- 连接外置输入设备。
- 10 - COAX
- 同轴音频输入插孔。
- 11 - HDMI
- 选择HDMI功能。
- 12 - AC.~
- 连接交流电源。

底视图

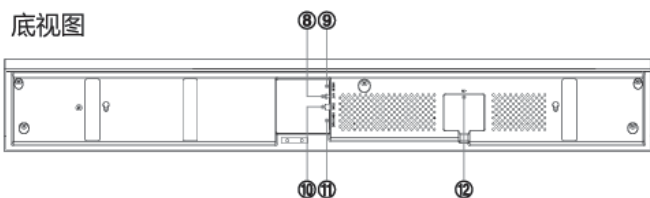

6.2

飞利浦电视专用音箱连接

警告

在插入交流电源之前，务必完成所有设备连接。

飞利浦电视专用音箱连接HDMI

- 使用HDMI连接线将飞利浦电视专用音箱上的HDMI与本电视的HDMI 1(音频回传通道)相连接，以实现最佳音质。

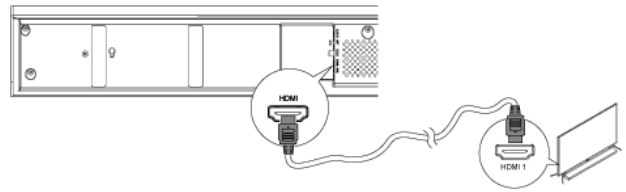

飞利浦电视专用音箱连接同轴插孔

- 将同轴缆线连接飞利浦电视专用音箱的COAX插孔以及外部设备的COAXIAL插孔。

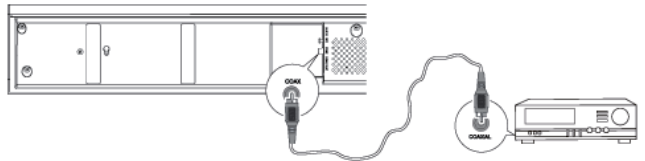

飞利浦电视专用音箱连接光纤插孔

- 将光纤缆线连接飞利浦电视专用音箱的OPT插孔以及外部设备的OPTICAL插孔。

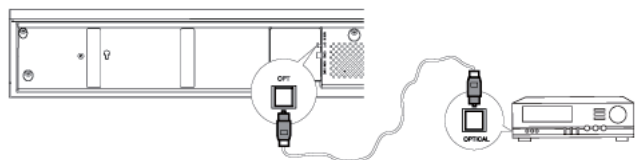

飞利浦电视专用音箱连接外部音频设备

- 用信号连接线将飞利浦电视专用音箱AUX.IN插孔和音乐播放机上的耳机插孔连接，可以听到该音频。

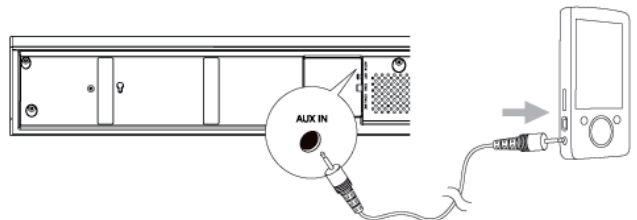

6.3

飞利浦电视专用音箱电源

飞利浦电视专用音箱连接电源

- 完成其它连接后，将飞利浦电视专用音箱随附的电源线分别与飞利浦电视专用音箱底部的交流电源插座及墙壁上的交流电源插座连接，然后便可以使用此飞利浦电视专用音箱！

警告

外出或长期不使用飞利浦电视专用音箱时，请务必将飞利浦电视专用音箱的电源线从电源插座上拔下来。

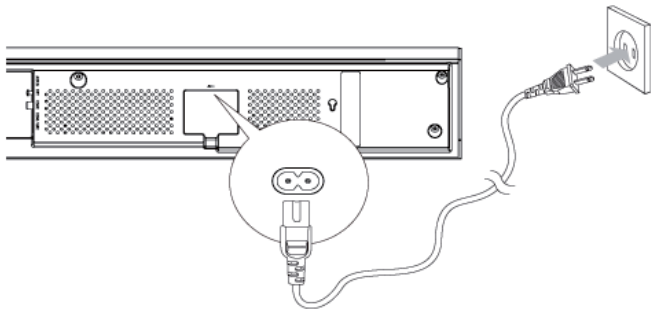

飞利浦电视专用音箱开机

-按电源键，使飞利浦电视专用音箱从待机状态开机。

注

由于飞利浦电视专用音箱具有断电记忆功能，所以飞利浦电视专用音箱开机后会自动恢复到上次关机时的模式。

飞利浦电视专用音箱关机

-按电源键，飞利浦电视专用音箱自动转到ECO POWER省电待机模式。

警告

若15分钟内无音频输入（HDMI功能除外），且不进行任何操作，飞利浦电视专用音箱会自动切换至待机模式。

6.4

飞利浦电视专用音箱音量调整

按音量-键可调小飞利浦电视专用音箱声音输出的音量，按音量+键可调大飞利浦电视专用音箱声音输出的音量。

注

当飞利浦电视专用音箱与电视通过HDMI1进行连接通讯时，可以通过遥控器上的音量+/音量-进行音量调整。

6.5

飞利浦电视专用音箱USB播放

1 - 将存有音频文件（歌曲）的USB设备插入飞利浦电视专用音箱USB插口。

2 - 重复按飞利浦电视专用音箱的音源键选择USB音源，飞利浦电视专用音箱搜索后会自动开始播放。

3 - 按音量-键可调小飞利浦电视专用音箱声音输出的音量；按音量+键可调大飞利浦电视专用音箱声音输出的音量。

6.6

飞利浦电视专用音箱蓝牙

1 - 重复按飞利浦电视专用音箱的音源键选择蓝牙功能模式。

2 - 激活蓝牙设备的蓝牙功能（请参阅蓝牙设备的用户手册）。

3 - 选择蓝牙设备上的“TV SOUNDBAR”进行配对。

-如有需要，请输入“0000”作为配对密码。

4 - 播放蓝牙设备上的音乐。

注

飞利浦电视专用音箱与蓝牙设备连接的有效操作范围约为10米。

不保证100%兼容于所有的蓝牙设备。

6.7

飞利浦电视专用音箱NFC

NFC（近距离无线通信）让连接与分享变得轻松、有趣。支持NFC的手机或配件会在相互接触时建立无线连接。

借助飞利浦电视专用音箱NFC功能，你可以：

- 在两部支持NFC的兼容设备之间分享您自己的音乐。
- 连接至支持NFC的兼容蓝牙配件，例如手机或无线扬声器。

1 - 请用手机或配件触碰飞利浦电视专用音箱顶部NFC感应区域。

2 - 按照手机屏幕指示进行操作连接。

3 - 播放手机或配件上的音乐。

4 - 再次触碰飞利浦电视专用音箱顶部NFC感应区域，断开与配件的连接。

注

有关更多信息，请参见配件的用户指南。

6.8

飞利浦电视专用音箱播放控制

AUX

- 重复按飞利浦电视专用音箱的音源键可选择AUX功能模式，以收听外部音频讯源。

HDMI

- 重复按飞利浦电视专用音箱音源键可选择HDMI功能模式，如你的电视支持HDMI音频回传通道，可以在飞利浦电视专用音箱中收听电视机声音。

光纤、同轴

- 重复按飞利浦电视专用音箱的音源键可选择光纤或同轴功能模式，以收听外部音频讯源。

注

当飞利浦电视专用音箱接收光纤或同轴信号时，电视机或其他连接设备的设置菜单，请选择数字音频输出格式为：PCM。

飞利浦电视专用音箱规格

飞利浦电视专用音箱一般参数

- 电源 : 220-240V~, 50/60Hz
- 功耗 : 18W
- 输出功率 : 15W×2+30WRMS
- 信噪比 : >70dB
- AUX 输入灵敏度: 1000mv
- 外形尺寸 : 900(W)×62(H)×128(D)mm
- 净重: 3.08kg

飞利浦电视专用音箱喇叭参数

- 额定阻抗: 8Ω×2
- 额定功率: 15W×2

飞利浦电视专用音箱重低音喇叭参数

- 额定阻抗: 4Ω
- 额定功率: 30W

飞利浦电视专用音箱蓝牙参数

- 通信系统: 蓝牙标准版本2.1+EDR
- 输出: 蓝牙标准功率2级
- 最大通信范围: 大约至10米
- 频段: 2.4GHz频段(2.4000GHz-2.4835GHz)
- 兼容蓝牙规格: 级音频传送规格(A2DP)
- 支持的多台配对设备: 最多可配对8台设备
- 支持的编解器(接收): SBC(子带编解码器)
- 支持的编解器(传输): SBC(子带编解码器)

注

飞利浦电视专用音箱产品将不断改进及完善，若有更改，恕不另行通知。

飞利浦电视专用音箱故障排除

如果飞利浦电视专用音箱出现了问题，请在申请维修之前自行检查以下事项，若仍不能解决问题，请与合格维修服务联系，要求维修。

飞利浦电视专用音箱不能通电：

- 确保正确连接飞利浦电视专用音箱的交流电源线。
- 确保交流电插座正常供电。
- 作为一项节能功能，当曲目播放到末尾且没有执行任何操作时，系统将在15分钟后自动关闭。

飞利浦电视专用音箱无声音或音质很差：

- 调节飞利浦电视专用音箱音量。

飞利浦电视专用音箱没有反应：

- 断开然后重新插接交流电插头，然后重新启动飞利浦电视专用音箱。
- 作为一项节能功能，当曲目播放到末尾且没有执行任何操作时，系统将在15分钟后自动关闭。

尽管蓝牙连接成功，仍不能在飞利浦电视专用音箱播放音乐：

- 设备不能与飞利浦电视专用音箱一起用于播放音乐。

连接支持蓝牙的设备后，音乐变差：

- 蓝牙接收质量较差。将设备移近飞利浦电视专用音箱，或移除设备和飞利浦电视专用音箱之间的任何障碍物。

无法连接飞利浦电视专用音箱：

- 设备不支持飞利浦电视专用音箱所需的规格。
- 未启用设备的蓝牙功能，请参阅设备的用户手册。
- 飞利浦电视专用音箱未处于配对模式。
- 飞利浦电视专用音箱已连接另一台支持蓝牙的设备。断开该设备或所有其它已连接的设备，然后重试。

媒体中心

7.1

开启互联易享观看照片与播放音乐及影片

- 1 - 打开电视。
- 2 - 将电视连接互联网或无线网络。
- 3 - 开启支援互联易享的多媒体设备。
 - 互联易享的多媒体设备将会透过网络与电视分享多媒体档案。
- 4 - 按  (信号源)。
- 5 - 选择 [互联易享]，然后按 确认。
 - 浏览页开启。

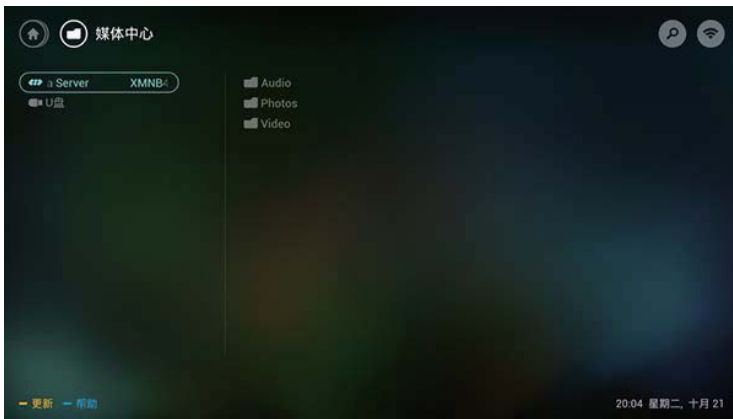

观看照片

- 1 - 在浏览页中选取 [图片]，然后按 确认。
 - 2 - 选取一张照片后按 确认。
-  : 返回至浏览页

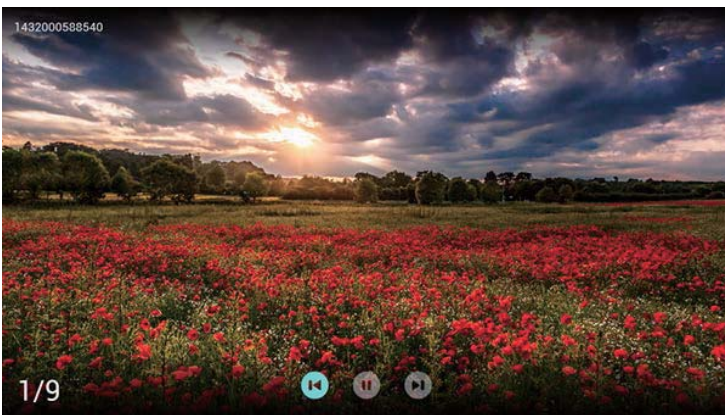

聆听音乐

- 1 - 在浏览页中选取 [音乐]，然后按 确认 播放。
 - 依照荧幕上的指示更改播放音乐的设定。

-  : 返回至浏览页

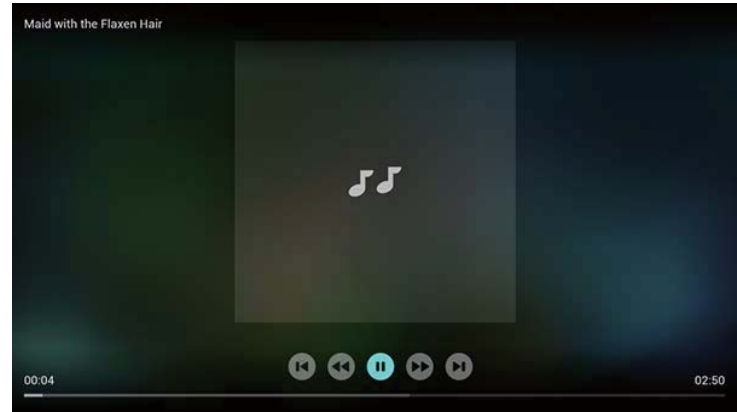

观看影片

- 1 - 在浏览页中选取 [视频]。
 - 2 - 按 确认 播放影片。
-  : 返回至浏览页

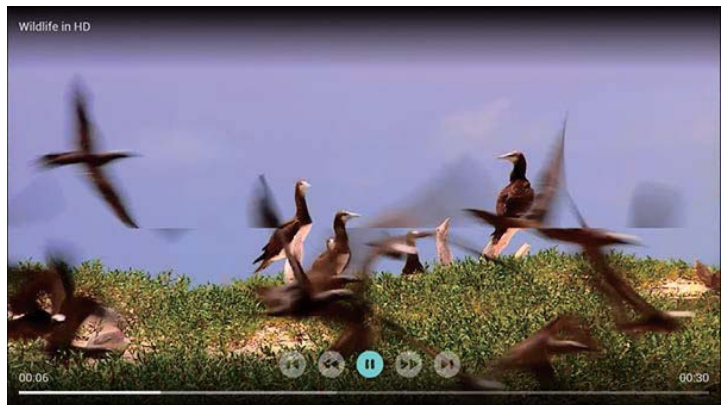

7.2

从连接的USB储存设备中观看照片与播放音乐及影片

- 1 - 打开电视。
- 2 - 连接 USB 储存设备到电视侧面的 USB 插槽。
- 3 - 按  (信号源)。
- 4 - 选择 [U盘]，然后确认。
- 5 - 若有多个 USB 储存设备，选择要读取的 USB 储存设备后，按 确认。
 - 浏览页开启。

观看照片

- 1 - 在浏览页中选取 [文件夹] 或 [图片]，然后按 确认。
- 2 - 选取一张照片后按 确认。
 - 该照片将会被放大至全屏。

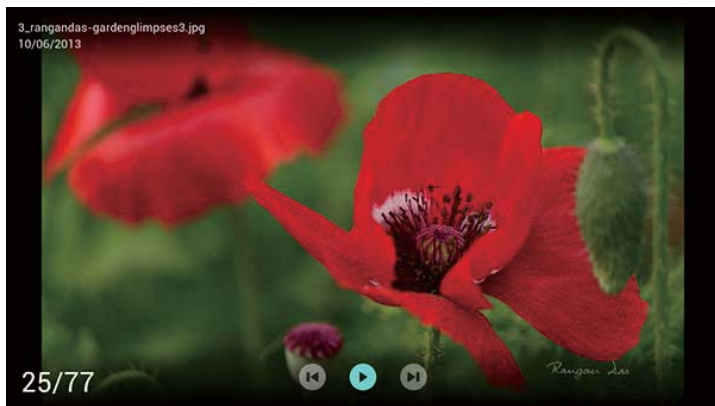

- ▶ || : 开始/暂停播放幻灯片
- ◀ ▶ (导航按钮) / 频道 +/- : 观看上一张/下一张照片
- ↶ : 返回至浏览页
- ☰ : 请见选项说明

更改播放幻灯片的设定

- 1 - 在播放幻灯片时, 按 ☰ 应用选单。
 - 显示幻灯片的选项目录, 依照荧幕上的指示浏览照片。

注

[显示照片的信息] 只会在幻灯片停止播放时会显示。

聆听音乐

- 1 - 在浏览页中选取 [文件夹] 或 [音乐], 然后按 确认 播放。
 - 依照荧幕上的指示更改播放音乐的设定。

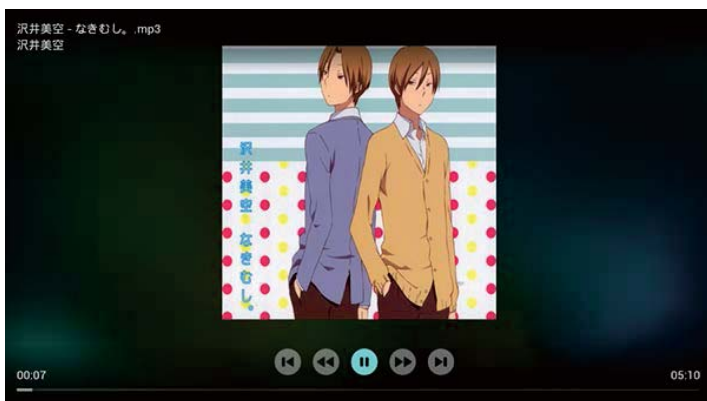

- ▶ || : 开始/暂停播放音乐
- ◀ ▶ : 快退/快进
- 频道 +/- : 上一页/下一页曲目
- ↶ : 返回至浏览页
- ☰ : 请见选项说明

观看幻灯片时播放音乐

你可在观看幻灯片的同时播放背景音乐。

- 1 - 选择一个音乐专辑。
- 2 - 按 确认。

- 3 - 按 返回 回到浏览页主画面。
- 4 - 选择一个图片。
- 5 - 按 确认 播放幻灯片。

观看影片

- 1 - 在浏览页中选取 [文件夹] 或 [视频]。
- 2 - 按 确认 播放影片。
 - 依照荧幕上的指示更改播放影片的设置。



- ▶ || : 开始/暂停播放影片
- ◀ ▶ : 快退/快进
- 频道 +/- : 上一个/下一个影片
- ↶ : 返回至浏览页
- ☰ : 请见选项说明

7.3

移除USB储存装置

注意

请依照下列步骤移除以预防损坏USB储存装置。

- 1 - 按 ↶ 返回 离开浏览页主画面。
- 2 - 等候约五秒钟后再移除USB储存装置。

7.4

USB支持的音频格式

Spec of AV codec, Audio			
音频文件	音频格式	采样率	码率
Windows Media Audio (.wma)	WMA WMAPro	8KHz ~ 48KHz	128bps ~ 320kbps
MPEG Audio Layer III (.mp3)	MPEG	32kHz ~ 48kHz	32kbps ~ 320kbps
Advanced Audio Coding (.aac)	AAC	16kHz ~ 48kHz	24kbps ~ 384kbps
N/A(Work with video files only)	AC3	32kHz, 44.1kHz, 48kHz	32kbps ~ 640kbps
	EAC3	32kHz, 44.1kHz, 48kHz	32kbps ~ 6 Mbps
OGG Vorbis (.ogg)	Vorbis	8kHz~48kHz	max 320Kbps

USB支持的视频格式

Spec of AV codec, Video					
文件格式	视频格式	最高码率	帧率	分辨率	音频格式
AVI(.avi)	MPEG-1,	80Mbps	30FPS	1920x1080	MPEG-1 Layers I, II, III(MP3) AAC, AC3, PCM, WMA, WMAPro
	MPEG-2 MP@HL,	80Mbps	30FPS	1920x1080	
	MPEG-4 SP@L0-3,ASP @L0-5,	50Mbps	30FPS	1920x1080	
	H.264 MP,HP@Level 4.1,	100Mbps(VCL) 120Mbps(NAL)	30FPS	3840x2160	
	VC1 (AP),	45Mbps	30FPS	1920x1080	
	H263,	5Mbps	30FPS	1280x720	
	MJPEG,		30FPS	1920x1080	
MPEG-2 TS Transport Stream (.ts)	MPEG-2 MP@HL,	80Mbps	30FPS	1920x1080	MP3 AAC AC3 PCM
	MPEG-4 SP@L0-3,ASP @L0-5,	50Mbps	30FPS	1920x1080	
	H.264 MP,HP@Level 4.1,	100Mbps(VCL) 120Mbps(NAL)	30FPS	3840x2160	
	AVS 基准档次@ 级别 6.0,	50Mbps	30FPS	1920x1080	
	VC1 (AP),	45Mbps	30FPS	1920x1080	
	H265	100Mbps	30FPS	3840x2160	
MPEG File Format (.mpeg)	MPEG-1,	80Mbps	30FPS	1920x1080	PCM, AC3, MP3
	MPEG-2 MP@HL,	80Mbps	30FPS	1920x1080	
	H.264 MP,HP@Level 4.1,	100Mbps(VCL) 120Mbps(NAL)	30FPS	3840x2160	
MPEG-4 Part 14 (.mp4)	H.264 MP,HP@Level 4.1,	100Mbps(VCL) 120Mbps(NAL)	30FPS	3840x2160	AAC
	MPEG-4 SP@L0-3,ASP @L0-5,	50Mbps	30FPS	1920x1080	
	H265	100Mbps	30FPS	3840x2160	
QuickTime (.mov)	H.264 MP,HP@Level 4.1,	100Mbps(VCL) 120Mbps(NAL)	30FPS	3840x2160	AAC
	MPEG-4 SP@L0-3,ASP @L0-5,	50Mbps	30FPS	1920x1080	
	MJPEG,		30FPS	1920x1080	
	H265	100Mbps	30FPS	3840x2160	
BD-VA MPEG-2 transport stream (.m2ts)	H.264 MP,HP@Level 4.1,	100Mbps(VCL) 120Mbps(NAL)	30FPS	3840x2160	AC3, AAC,
	VC1 (AP),	45Mbps	30FPS	1920x1080	
	MPEG-2 MP@HL,	80Mbps	30FPS	1920x1080	
Matroska (.mkv)	H.264 MP,HP@Level 4.1,	100Mbps(VCL) 120Mbps(NAL)	30FPS	3840x2160	AAC, AC3, MP3
	VC1 (AP),	45Mbps	30FPS	1920x1080	
	H265	100Mbps	30FPS	3840x2160	
Flash Video (.flv)	H.264 MP,HP@Level 4.1,	100Mbps(VCL) 120Mbps(NAL)	30FPS	3840x2160	AAC, MP3
	H263,	5Mbps	30FPS	1280x720	
Video Object (.vob)	MPEG-2 MP@HL,	80Mbps	30FPS	1920x1080	AC3 PCM MP3
DAT (.dat)	MPEG-1,	80Mbps	30FPS	1920x1080	PCM MP3
Advanced Stream Format (.asf)	VC1 (AP),	45Mbps	30FPS	1920x1080	mp3, PCM WMA
	H.264 MP,HP@Level 4.1,	100Mbps(VCL) 120Mbps(NAL)	30FPS	3840x2160	
	MPEG-4 SP@L0-3,ASP @L0-5,	50Mbps	30FPS	1920x1080	

3gp	H.264	100Mbps(VCL)	30FPS	3840x2160	AMR_NB, AAC
	H263,	5Mbps	30FPS	1280x720	
	MPEG-4 SP@L0-3,ASP @L0-5,	50Mbps	30FPS	1920x1080	
tp	MPEG-2 MP@HL,	80Mbps	30FPS	1920x1080	MPEG-1 Layers II,
trp	H.264 MP,HP@Level 4.1,	100Mbps(VCL) 120Mbps(NAL)	30FPS	3840x2160	MP3
	MPEG-2 MP@HL,	80Mbps	30FPS	1920x1080	

USB支持的图片格式

Spec of AV codec, Photo		
格式	最大分辨率	最小分辨率
png	8K*8K (硬解)	4*4
jpeg	baseline 8K*8K, (硬解) progressive 4K*4K	4*4
bmp	8K*8K	4*4

注意

- 1.如果内容或者封装或者编码不符合标准，视频内容有可能无法正常播放,某些片源的具体参数超出解码范畴造成的不能播放，不属本机故障。
- 2.不支持动态的GIF图片。
- 3.将设备连接到电视之前，请先备份文件以防文件受损或数据丢失。对于不支持USB存储设备，Philips不承担任何责任，同时，对于该设备中的数据损坏或丢失也概不负责。
- 4.可能不支持功率较大的USB设备。(超过0.5A)
- 5.连接或使用USB设备时，如果出现功率过载警告信息，则可能无法识别此设备或设备可能产生故障。

设定频道

8.1

自动搜索频道

- 1 - 按 .
- 2 - 选择 [频道] > [频道设置], 按 确认。
- 3 - 按 确认 开始自动搜索频道。

注

该功能仅在TV模式下可使用。

8.2

手动设定频道

步骤1 选择你的系统

注

如果你的系统设定是正确的, 你可以略过这个步骤。

- 1 - 按 .
- 2 - 选择 [频道] > [模拟频道手动设置]。
- 3 - 选择你的 [彩色制式] 及 [伴音系统]。

步骤2 搜寻并储存新的频道

- 1 - 按 .
- 2 - 选择 [频道] > [模拟频道手动设置] > [开始搜台]。
 - 可直接输入频道频率。
 - 选择 [搜索], 按 确认, 开始搜索。
- 3 - 搜索, 选 [取消] 离开选单。
- 4 - 当搜索完成, 选 [保存] 离开选单。
 - 将搜索到的频道保存。

步骤3 微调模拟频道

- 1 - 按 .
- 2 - 选择 [频道] > [模拟频道手动设置] > [频率微调]。
- 3 - 按 [降低] 或者 [增高] 调整频道频率。

8.3

安装数字频道

- 1 - 按 .
- 2 - 选择 [频道] > [数字频道手动设置], 按 确认。
- 3 - 直接输入频道频率。
- 4 - 选择 [搜索], 按 确认, 开始搜索。

网络设置

9.1

打开/关闭智能电视

您可以设置网络以便访问不同的网络。

1 - 连接电视至互联网。

如果没有网络连接，智能电视部分功能将无法正常工作。

2 - 按遥控器上的 智能电视 按钮。

- 画面自动跳至智能电视。

(图片及图片中的应用程序仅供参考，具体请以实际机台为准!)

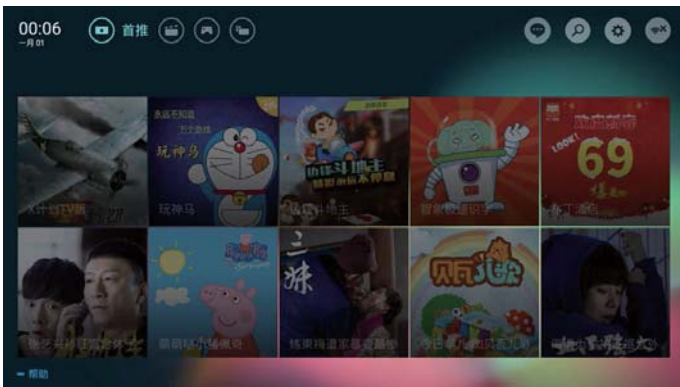

画面说明

• 游戏:显示3个推荐的游戏。



• 应用程序:显示2个推荐的应用程序。



• 中国互联网电视:显示5个推荐的中国互联网电视视频。



图标说明

• 点击进入中国互联网电视的消息通知页面。



• 点击进入中国互联网电视的搜索页面。



• 点击打开设置菜单。



• 显示当前网络状态:

当网络已连接时，点击进入查看网络信息；当网络未连接时，点击进入网络设置。



注

- 部分应用只支持鼠标操控。

- 内存空间，不等于可使用空间。

- 飞利浦保留增加和减少部分应用的权利。

- 请勿随意更改电视机ROM，任何因此造成的故障不在保修范围内。

视频

中国互联网电视现在比较热门的节目推荐。

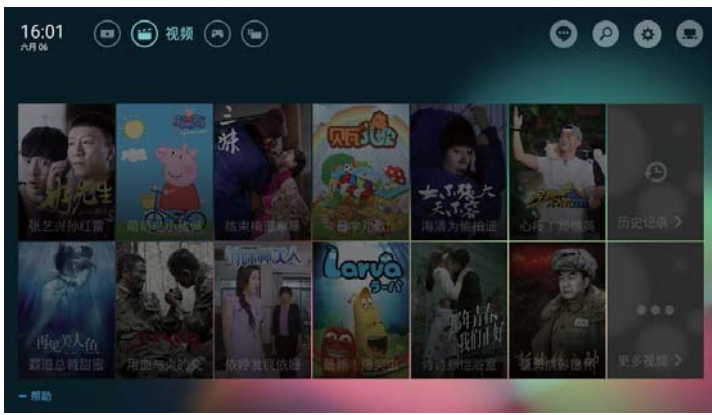

注
要进入中国互联网电视主页，请点击画面右下"更多视频"

游戏

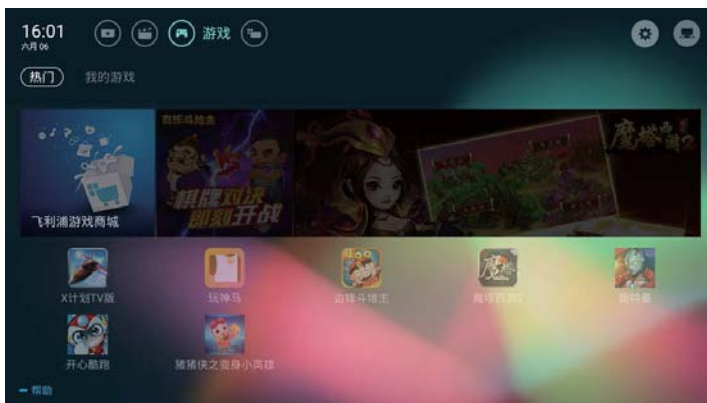

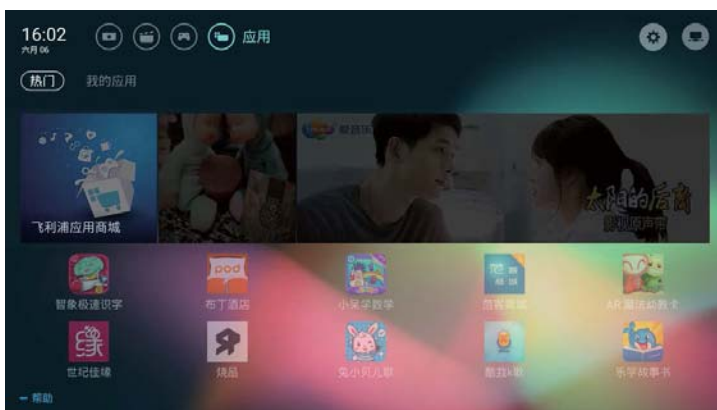

应用
从应用程序商店合作商获取热门应用及本机已安装应用，并可对应用进行管理，可快速切换热门和我的应用。



9.2

网络类型

您可以选择网络设置类型。

- 1 - 按 ，选择 [连接] > [有线网络或无线网络]。
- 2 - [智能电视] 模式下，按  应用选单 > [连接网络]。

- 若需要知道

MAC地址，请在智能电视模式下按  应用选单 > [查看网络设置] 项目查看。

9.3



有线安装

要将电视连接电脑网络和互联网，您需要在电脑网络中安装路由器。使用网线（以太网线）将路由器连接至电视。使用网络电缆将路由器连接至电视底部的网口接口，并在开始网络安装之前打开路由器。

有线网路设置-自动搜寻

- 1 - 按 。
- 2 - 选择 [连接] > [有线网络或无线网络] > [连接网络] > [有线网络]。
- 3 - 选择 [DHCP] 后按 确认。

有线网路设置-手动输入

- 1 - 按 。
- 2 - 选择 [连接] > [有线网络或无线网络] > [连接网络] > [有线网络]。
- 3 - 选择 [静态IP] 之后按 确认。
- 4 - 按  将光标定位在输入框上。
- 5 - 再按一次 确认。
- 屏幕键盘显示。
- 6 - 使用屏幕键盘输入 [IP地址]、[子网掩码]、[网关] 和 [DNS1]。
- 7 - 输入完后，选择 [确定] 后按 确认。

9.4

无线安装

- 1 - 按 。
- 2 - 选择 [连接] > [有线网络或无线网络] > [连接网络] > [无线网络]。
- 3 - 选择 [开启]。
- 画面将会显示目前设定的网络参数以及可连接的无线网络。

连接设备

10.1

连接天线

天线 / 有线电视

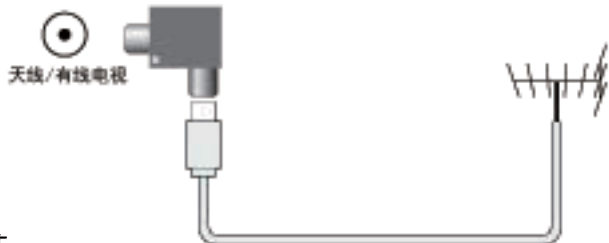

注

我们随机附送天线隔离器，请在安装电视的同时一并安装上天线隔离器（安装方式如上图示）。请用户在使用前务必确认天线隔离器是否有安装，若为直接接入，电视机的有线网络天线必须与保护接地隔离，否则可能会引起着火等危险。

10.2

连接复合端子

AV输入 (视频 音频 左/右)

- 视频: VCR 等模拟设备中的复合视频输入。
- 音频: 视频上所连模拟设备中的音频输入。

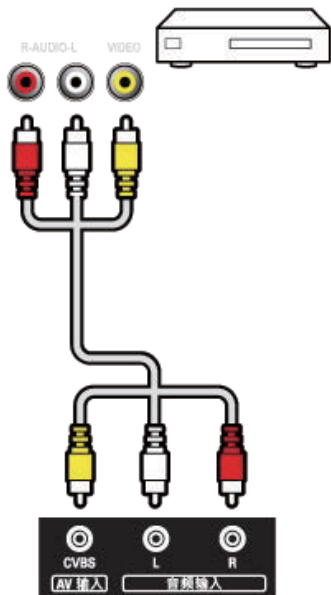

10.3

连接HDMI

HDMI1 / HDMI 2

- Blu-ray 播放机等高清数字设备中的数字音频和视频输入。

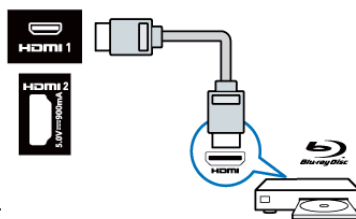

注

连接飞利浦电视专用音箱，请使用HDMI1。

- 支持的解析度：HDMI1/HDMI2: FHD, UHD
- 支持的功能：
 - HDMI2：MHL

10.4

连接SPDIF

同轴输出

- 同轴输出：到家庭影院和其他数字音频系统的数字音频输出。

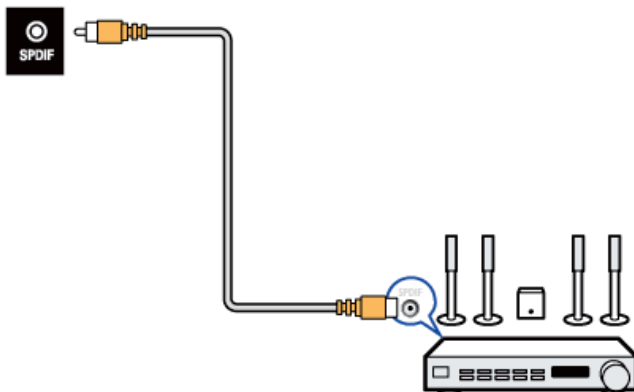

10.5

连接USB

USB1 / USB2

- USB 存储设备中的数据输入。

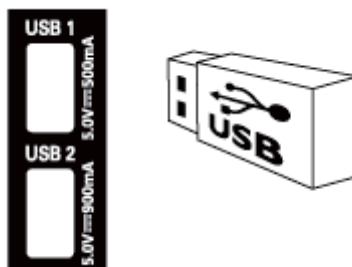

注
USB 2 支持USB 2.0以上的设备。

10.6

连接计算机

将计算机连接到电视之前

- 将计算机上的屏幕刷新率设置为 60Hz。
- 在计算机上选择一个支持的屏幕分辨率。

通过以下一种接口连接计算机：

注

通过 VGA 连接需要额外一条音频线。

- HDMI 线

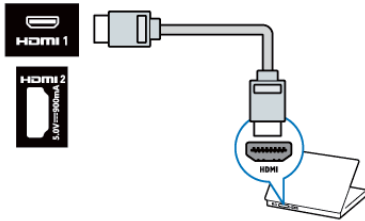

注

HDMI 1 支持HDMI 2.0, HDMI 2支援HDMI 1.4。

- VGA线及音频
 - 计算机中的音频和视频输入。
 - 注意：本机VGA接口，插拔时请对准接口后插入。

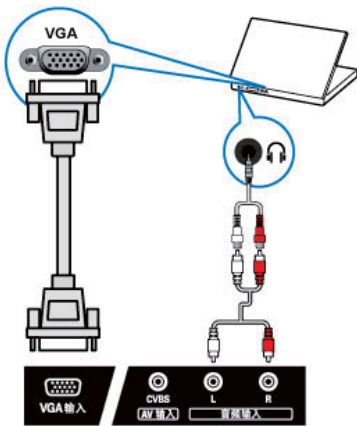

10.7

连接网络

网口

- 来自网络的数据输入。

10.8

使用Philips EasyLink

使用Philips EasyLink

充分利用您的 Philips EasyLink HDMI-CEC 兼容设备可增强控制功能而达到最大效益。透过 HDMI 接口连接的 HDMI-CEC 兼容设备可以由电视遥控器进行控制。

要启用 Philips EasyLink，您需要：

- 确认每个 HDMI-CEC 兼容设备都正常运作
- 切换到 EasyLink

注

- EasyLink兼容设备必须已经打开并被选作信号源。
- Philips 不保证 100% 与所有 HDMI CEC 设备实现互操作性。

打开或关闭 EasyLink

- 1 - 按 .
- 2 - 选择 [电视设置] > [EasyLink] > [EasyLink]。
- 3 - 选择 [关闭] 或是 [开启]，然后 确认。

注

- 如果您不打算使用 Philips EasyLink，请不要启用它。

打开或关闭 EasyLink 遥控器

- 1 - 按 .
- 2 - 选择 [电视设置] > [EasyLink] > [EasyLink遥控器]。
- 3 - 选择 [关闭] 或是 [开启]，然后 确认。

注

- 如果您不打算使用 Philips EasyLink，请不要启用它。

使用快捷待机

- 1 - 按遥控器上的  (待机-开机)。
- 电视及所有连接的HDMI设备将会切换到待机。

配置电视扬声器

- 1 - 按 .
- 2 - 选择 [电视设置] > [EasyLink] > [电视机扬声器]。
- 3 - 选择下列其中一个项目后按 确认。
 - [关闭]：关闭电视机扬声器。
 - [开启]：打开电视机扬声器。
 - [EasyLink

自动开始]

：自动禁用电视机扬声器，将电视音频传输到相连的 HDMI-CEC 音频设备中。

智能应用

11.1

媒体中心

您可浏览USB设备或者本地媒体中的图片、视频或者音乐等多媒体文件。

当您在主页

选择图片、视频或者音乐文件并按确认键确认。

操作说明请参考[从连接的USB储存设备中观看照片与播放音乐及影片]或[开启互联易享观看照片与播放音乐及影片]

注

支持的存储设备: USB请确认已连接。

11.2

多屏互动

您可以使用移动设备，如Philips W8510，通过多屏互动，在TV屏幕上显示移动设备屏幕上的内容（显示内容取决于移动设备），支持播放从移动设备同步传送的声音内容。传输中，可以通过遥控器的音量键控制声音大小。

注

多屏互动功能并不能兼容所有的手机设备。

建立连接

1 - 按 。

2 - 选择 [连接] > [有线网络或无线网络] > [多屏互动] > [开启]。

3 - 使用移动设备上的WLAN/无线显示，发送连接请求 > 连接成功，移动设备画面传输到TV屏幕上显示。

断开连接方式

1 - 传输中，移动设备断开连接。

2 - 传输中，按遥控器的  返回 键等可以断开连接。

注

TV和移动设备的Wi-

fi功能开启时，才能使用多屏互动功能。

产品信息

12.1

电源/调谐器/接收/传输/遥控器

电源

- 主电源：220V~，50Hz
- 待机能耗：≤ 0.5 W
- 环境温度：5到45摄氏度
- 功耗：
 - 55PUF6481/T3: 170W

调谐器 / 接收 / 传输

- 天线输入：75ohm同轴 (IEC75)
- 电视系统：PAL D/K, DTMB
- 视频播放：NTSC, PAL
- 调谐器波段：UHF、VHF

遥控器

- 电池：2 x AAA

12.2

固有分辨率/声音功率

固有分辨率

- 55PUF6481/T3: 3840 x 2160

声音功率

- 55PUF6481/T3: 8W x 2

12.3

支持的输入信号格式

产品信息可能会随时变更，恕不另行通知。有关详细产品信息，请转到 www.philips.com/support

计算机格式

分辨率 - 刷新率:

- 640 x 480 - 60Hz
- 800 x 600 - 60Hz
- 1024 x 768 - 60Hz
- 1280 x 1024 - 60Hz
- 1920 x 1080 - 60Hz

视频格式

分辨率 - 刷新率:

- 480i - 60Hz
- 480p - 60Hz
- 576i - 50Hz

- 576p - 50Hz
- 720p - 50Hz, 60Hz
- 1080i - 50Hz, 60Hz
- 1080p - 24Hz, 25Hz, 30Hz, 50Hz, 60Hz.
- 4Kx2K - 30Hz, 23.98Hz, 25Hz, 50Hz/60Hz(仅HDMI1支持,且仅支持YCbCr 4:2:0格式)

注

当 TV 遇到不支持分辨率和刷新率，会有黑屏或花屏状况发生，请切换到 TV 能显示分辨率及刷新率使用。

12.4

多媒体

支持的存储设备

- USB (支持FAT 32/FAT 16 USB存储设备。)

12.5

支持的电视机安装托架

要安装电视机，请购买飞利浦电视机安装托架。

1 - 请先将托架锁于电视机背。

2 - 为避免损坏电缆和插口，请确保将锁好托架的电视机背面(含音箱凸包处)与墙面间至少保留 2.2 英寸或 5.5 厘米的间隙。

警告

请按照随电视机安装托架一起提供的所有说明操作。TPV Display Technology (Xiamen) Co., Ltd.对由于电视机安装不当而造成的事故、人身伤害或损失不负任何责任。

电视屏幕尺寸 (英寸) - 需要的点距 (mm) - 需要的安装螺钉

- 55 - 400 x 200 - 4 x M6
(建议螺丝有效螺牙长度14mm
(不含垫片)，最长有效螺牙长度16mm (不含垫片))

12.6

产品规格

设计和规格若有变更，恕不另行通知。

55PUF6481/T3

- 不带电视支架
 - 尺寸 (宽x高x深): 1239.2 x 724.82 x 87.9 (mm)
 - 重量: 14.85 kg
- 带电视支架
 - 尺寸 (宽x高x深): 1239.2 x 790.13 x 240.07 (mm)
 - 重量: 15.25 kg

中国RoHS法规

中国能效等级

根据中国大陆《平板电视能效限定值及能效等级》，本液晶电视符合以下要求：

55PUF6481/T3

- 能效指数 (EEILCD) : 1.3
- 被动待机功率 (W) : ≤ 0.50
- 能源效率等级 : 3级
- 能效标准 : GB 24850-2013

故障排除

13.1

一般电视问题

电视无法开机：

- 从电源插座上拔下电源线插头。
- 待一分钟后重新连接上。
- 检查电源线已牢固连接。

遥控器操作不正常：

- 检查遥控器电池的 +/- 极安装正确。
- 如果遥控器电池耗尽或泄露，请予以更换。
- 清洁遥控器和电视传感器镜头。

电视待机指示灯闪烁红色：

- 从电源插座上拔下电源线插头。
- 等到电视冷却下来再重新连接电缆。
- 如果闪烁仍然发生，请联系 Philips 客户关怀中心。

忘记解锁电视锁功能的密码：

- 输入 '8888'。

电视菜单显示语言错误：

- 将电视菜单更改想要的语言。

打开/关闭电视至待机状态时，听到电视机箱中发出吱吱声：

- 无需执行任何操作。

吱吱声是电视冷却和预热时正常伸缩发出的正常声响。

这不会影响性能。

13.2

电视频道问题

上一个安装的频道没有出现在频道列表中：

- 检查选择的频道列表正确。

13.3

画面问题

电视已打开，但没有画面：

- 检查天线已正确连接到电视。
- 检查正确的设备被选作电视信号源。

有声音没画面：

- 检查画面设置正确。

天线连接造成电视接收信号不好：

- 检查天线已正确连接到电视。
- 扩音器、未接地的音频设备、霓虹灯、高层建筑和其它巨形物体会影响接收质量。如果可能，请尝试通过改变天线方向或将上述设备远离电视来改善接收质量。
- 如果只有一个频道的接收效果差，请微调此频道。

所连设备的画面质量差：

- 检查设备连接正确。
- 检查画面设置正确。

电视没有保存画面设置：

- 检查电视位置被设置为家庭设置。
- 此模式可以让您灵活地更改和保存设置。

画面不适合屏幕，太大或大小：

- 尝试使用不同的画面格式。

画面位置不正确：

- 有些设备中的画面信号可能无法正确适合屏幕。请检查该设备的信号输出。

13.4

声音问题

有画面，但声音质量差：

注

如果检测不到音频信号，则电视会自动关闭音频输出——这不表示有故障。

- 检查所有线缆连接正确。
- 检查音量未设置为0。
- 检查声音没有静音。

有画面，但声音质量差：

- 检查声音设置正确。

有画面，但只有一个扬声器有声音：

- 检查声音平衡被设置为中间。

13.5

连接问题

HDMI 连接问题

HDMI 设备有问题：

- 请注意，HDCP（高带宽数字内容保护）支持可能会延迟电视显示 HDMI 设备中内容的时间。
- 如果电视不识别 HDMI 设备，并且不显示画面，请尝试将信号源从一个设备切换另一个后再重新切换回。
- 如果声音断断续续，请检查一下 HDMI 设备的输出设置是否正确。

计算机连接问题

电视上的计算机显示不稳定：

- 检查您的 PC 使用支持的分辨率和刷新率。
- 将电视画面格式设置为无压缩。

13.6

网络连接问题

网络冲浪不能正常工作：

- 如果与路由器的连接设置正确，请验证路由器与互联网的连接。

浏览电脑或网络冲浪速度很慢：

- 请参阅路由器的用户手册以了解有关传输速率及其他信号质量因素的信息。
- 您需要适用于路由器的高速互联网连接。

联系我们

如果您无法解决问题，请在以下网址参考本电视的常见问题：www.philips.com/support

如果问题仍然未解决，请联系当地的Philips客户服务中心。

警告

请勿尝试自行维修电视。这可能会造成严重人身伤害、对电视造成无法挽回的损坏，或者使保修失效。

注

在你联络Philips的客服中心之前，请将电视机的型号及序号记录下来。这些号码印刷在电视机的后壳以及包装上。

开源

14.1

开源软件

本电视包含开源软件。冠捷显示科技(厦门)有限公司特此承诺，根据用户的要求并提供相应的许可，我们将向其提供本产品中使用的受版权保护的开源软件包的对应完整源代码副本。

本承诺自任何人购买本产品并收到此信息后三年内有效。

要获得源代码，请用中文写信发送至.....

研发部(RD)

冠捷显示科技(厦门)有限公司

中国厦门火炬高新区(翔安)产业区翔海路1号

14.2

开源执照

README 冠捷显示科技(厦门)有限公司电视软件，根据开源许可证属于部分的源代码。

这是描述冠捷显示科技(厦门)有限公司电视上使用的源代码，落在分布的文件无论是GNU通用公共许可证 (GPL) 的，或GNU宽通用公共许可证 (THA LGPL)，或任何其他开源许可下。说明获得该软件的副本可以在使用说明的被发现。

冠捷显示科技(厦门)有限公司不做任何担保，任何明示或暗示的保证，包括适销性或适用于特定用途的任何担保，对于本软件。冠捷显示科技(厦门)有限公司提供了该软件的支持。前面不影响您的担保，有关任何冠捷显示科技(厦门)有限公司产品(第)的法定权利购买。它仅适用于提供这个源代码。

BusyBox (1.24.1)

Source: <http://busybox.net/>

Das U-Boot - Universal Bootloader (2010.06)

Source: <http://www.denx.de/wiki/U-Boot/WebHome>

Linux Kernel (3.18)

Source: <https://kernel.org/>

Android - platform - frameworks - av (5.1.1_r1)

Source: <http://source.android.com/index.html>

libjpeg (6b)

Source: <http://ijg.org/>

libpng - PNG Reference Library (1.6.10)

Source: <http://www.libpng.org/pub/png/libpng.html>

Android - platform - external - libpng (4.4.2_r1)

Source: <http://source.android.com/index.html>

zlib (1.2.8)

Source: <http://www.zlib.net/>

NFS - nfs-utils (1.3.2)

Source: <http://linux-nfs.org/>

rp-pppoe (3.11)

Source: www.roaringpenguin.com/products/pppoe

Android (5.1.1_r1)

Source: <https://android.googlesource.com>

Arp Scan (1.9)

Source: <http://www.nta-monitor.com/tools-resources/security-tools/arp-scan>

ISC DHCP (4.3.3)

Source: <http://www.isc.org/downloads/dhcp/>

FFmpeg (2.8)

Source: <http://www.ffmpeg.org/>

ARM GPU驱动 (r6p0-01rel0)

Mali-400/450 GPU Linux Kernel Device Drivers (r6p0-01rel0)

Source: malideveloper.arm.com

Khronos Group - OpenMAX (1.1.2)

Source: <http://www.khronos.org/openmax/>

iniParser - stand-alone ini Parser library in ANSI C (4.0)

Source: <http://ndevilla.free.fr/iniparser/>

Android - platform - system - extras (4.4.2_r1)

Source: <http://source.android.com/index.html>

YAFFS - Yet Another Flash File System

(master-583dbd9)

Source: <http://www.yaffs.net/>

mt-d-utils (1.5.0)

Source: <http://git.infradead.org/mt-d-utils.git>

ntfs driver (v1r1_ntfs_svn_21204)

Linaro GCC (4.9-2015.06)

Source: <https://www.linaro.org/>

Android - platform - external - aac (4.4.2_r1)

Source: <http://source.android.com/index.html>

RealAudio 8 Low Bitrate music (1.2.2.1)

alsa-lib (1.0.28)

Source: http://www.alsa-project.org/main/index.php/Main_Page

alsa-utils (1.0.28)

Source: http://www.alsa-project.org/main/index.php/Main_Page

PolarSSL (1.3.7)

Source: <https://polarssl.org/>

my-project-oks (r3546)

Source: <http://code.google.com/p/my-project-oks/>

Curl and Libcurl (7.42.1)

Source: <http://curl.haxx.se/>



所有注册和未注册的商标是其各自所有者的财产。
规格如有变更，恕不另行通知。

Philips 和 Philips 盾牌图形是皇家飞利浦有限公司的注册商标，其使用需遵循皇家飞利浦有限公司的许可。

出版日期：2016年10月