

# Philips Professional and Business Solutions

22HFL3350D  
26HFL3350D  
32HFL3350D



DFU-DEC2008

# PHILIPS

# Sommaire

<b>1 Important</b> .....	<b>4</b>	7.10 Réglage du mode d'économie d'énergie en veille. ....	20
1.1 Sécurité .....	4	7.11 Sélection des réglages de l'horloge. ....	20
1.2 Entretien de l'écran .....	5	7.12 Réglage de la commutation péritel automatique. ....	21
1.3 Recyclage .....	5	7.13 Réglage de la détection des périphériques USB .....	21
<b>2 Votre téléviseur</b> .....	<b>6</b>	7.14 Sélection de la sortie écran. ....	21
2.1 Présentation des connecteurs. ....	6	7.15 Sélection de chaîne sans image. ....	22
<b>3 Télécommande</b> .....	<b>8</b>	7.16 Mémorisation des réglages .....	22
<b>4 Mise en route</b> .....	<b>9</b>	<b>8 Copie des données de configuration</b> ..	<b>23</b>
4.1 Positionnement du téléviseur .....	9	8.1 Cloning to TV (Copie vers TV) .....	23
4.2 Fixation murale du téléviseur .....	9	8.2 TV to Cloning (Copie à partir de TV) ..	23
4.3 Branchement du câble d'antenne .....	10	<b>9 Dépannage</b> .....	<b>24</b>
4.4 Raccordement au secteur .....	10	9.1 Problèmes de communication .....	24
4.5 Insertion des piles de la télécommande .	10	9.2 Problèmes d'image .....	24
4.6 Préparation du téléviseur à l'accès aux services numériques .....	11	9.3 Autres problèmes .....	24
<b>5 Présentation de la télécommande</b> ..	<b>13</b>	<b>10 Index</b> .....	<b>25</b>
<b>6 Première configuration</b> .....	<b>15</b>		
<b>7 Réglage du mode BDS</b> .....	<b>16</b>		
7.1 Accès au menu de configuration (Setup)	16		
<b>7.2 Activation du mode BDS</b> .....	<b>17</b>		
7.3 Verrouillage des touches du téléviseur .	17		
7.4 Sélection des réglages applicables à la télécommande .....	17		
7.5 Sélection de l'affichage à l'écran (OSD) .	18		
7.6 Réglage du volume à l'allumage .....	19		
7.7 Réglage du volume maximum .....	19		
7.8 Sélection de la chaîne affichée à l'allumage .....	19		
7.9 Définition du mode de fonctionnement à la mise sous tension .....	19		

2008 © Koninklijke Philips Electronics N.V. Tous droits réservés.

Les caractéristiques sont sujettes à modification sans préavis. Toutes les marques mentionnées sont la propriété de Koninklijke Philips Electronics N.V. ou de leur propriétaire respectif. Philips se réserve le droit de modifier les produits à tout moment sans obligation d'adapter les produits déjà livrés. Les informations contenues dans le présent mode d'emploi sont considérées exactes pour l'usage prévu du système. Si le produit, des modules de celui-ci ou des procédures associées, sont utilisés à des fins autres que celles spécifiées dans ce document, l'obtention de la confirmation de leur validité et leur applicabilité est requise. Philips garantit que l'équipement proprement dit ne représente en aucune façon une violation de brevets américains existants. Aucune autre garantie, explicite ou implicite, n'est accordée.

#### Garantie

- Risque de blessure corporelle, de détérioration du téléviseur ou d'annulation de garantie ! Ne tentez pas de réparer le téléviseur vous-même.
- Utilisez le téléviseur et ses accessoires conformément aux instructions du fabricant.
- Le symbole de mise en garde qui figure au dos du téléviseur signale un risque de choc électrique. Ne retirez pas le capot du téléviseur. Contactez toujours Philips pour les opérations de maintenance ou de réparation.



- Toutes les opérations dont l'exécution est explicitement interdite dans ce mode d'emploi, ainsi que les réglages et les procédures de montage déconseillés ou non autorisés peuvent entraîner l'annulation de la garantie.

---

#### Logiciel Open Source

Ce téléviseur utilise un logiciel Open Source.

Sur simple demande, Philips GBU Hospitality peut vous adresser ou mettre à votre disposition une copie complète, lisible par ordinateur, du code source correspondant sur un support adapté à l'échange de logiciel moyennant les seuls frais en vigueur applicables au processus de distribution physique des logiciels.

Pour obtenir ce code source, adressez votre demande à :

Philips Singapore Pte Ltd  
- Philips GBU Hospitality  
Software Development Manager  
620A Lorong 1 Toa Payoh  
Singapour 319762

---

Cette offre est valable pour une période de 3 ans suivant la date d'achat de ce produit.

---

#### Caractéristiques liées à la définition de pixels

Ce produit LCD est caractérisé par un nombre élevé de pixels couleur. Bien qu'il soit doté d'une définition de pixels effectifs de 99,999 % ou supérieure, il est possible que quelques points noirs ou lumineux (rouges, bleus ou verts) apparaissent constamment sur l'écran. Ce phénomène est inhérent à la structure de l'écran LCD (conformément aux normes standard de l'industrie) et n'indique pas un dysfonctionnement.

---

#### Conformité aux normes EMF

Koninklijke Philips Electronics N.V. fabrique et vend pour les consommateurs de nombreux produits qui, comme tout appareil électronique, ont la capacité d'émettre et de recevoir des signaux électromagnétiques.

Un des principes de base de la gestion commerciale de Philips consiste à prendre toutes les mesures nécessaires en termes de santé et de sécurité pour ses produits, à se conformer à toutes les exigences légales applicables, et à appliquer les normes EMF en vigueur au moment de la commercialisation de ses produits. Philips s'engage à développer, à produire et à commercialiser des produits qui n'ont aucun effet nuisible sur la santé. Philips confirme que si ses produits sont correctement manipulés

pour leur usage prévu, leur utilisation est sécurisée conformément aux preuves scientifiques disponibles aujourd'hui.

Philips prend une part active au développement des normes EMF et de sécurité internationales, ce qui lui permet d'anticiper d'autres développements en matière de normalisation pour les intégrer très tôt dans ses produits.

---

#### Fusible secteur (Royaume-Uni uniquement)

Ce téléviseur est équipé d'une fiche moulée approuvée possédant un fusible. Si vous êtes amené à remplacer ce fusible secteur, vous devez utiliser un fusible de même type que celui indiqué sur la fiche (par exemple, 10 A).

1. Retirez le couvercle du boîtier du fusible et le fusible proprement dit.
2. Le fusible de rechange doit être conforme à la norme BS 1362 et être certifié ASTA. En cas de perte du fusible, contactez votre revendeur afin de connaître le type adéquat.
3. Remettez en place le couvercle du boîtier du fusible.

Afin d'assurer la conformité de ce produit avec la directive CEM, n'ôtez pas la fiche secteur du câble d'alimentation de ce produit.

---

#### Copyright



VESA, FDMI et le logo de compatibilité VESA sont des marques commerciales de Video Electronics Standards Association.

Windows Media est une marque commerciale ou une marque déposée de Microsoft Corporation aux Etats-Unis et/ou dans d'autres pays.

® Kensington et Micro Saver sont des marques déposées aux Etats-Unis par ACCO World Corporation et sont en cours d'enregistrement ou de demande dans le reste du monde. Toutes les autres marques déposées ou non sont la propriété de leur propriétaire respectif.

---

# 1 Important

Vous devez lire et comprendre toutes les instructions fournies dans ce mode d'emploi avant d'utiliser votre téléviseur. La garantie du produit ne s'applique pas en cas de dommages causés par le non-respect des instructions.

---

## 1.1 Sécurité

- Risque de choc électrique ou d'incendie !
  - N'exposez jamais le téléviseur à la pluie ou à l'eau. Ne placez pas de récipients d'eau, tels que des vases, à proximité du téléviseur. Si vous renversez des liquides sur ou à l'intérieur du téléviseur, débranchez immédiatement son câble d'alimentation de la prise électrique. Contactez Philips et demandez à faire vérifier votre produit avant de l'utiliser.
  - Le téléviseur, la télécommande et les piles doivent toujours être tenus à l'écart de toute flamme nue, ainsi que de toute autre source de chaleur, comme les rayons directs du soleil.
  - Pour éviter tout risque de propagation d'incendie, éloignez ce produit des bougies et autres flammes nues.



- N'insérez jamais d'objet dans les fentes d'aération ou les autres orifices du téléviseur.
- Lorsque vous faites pivoter le téléviseur, assurez-vous que le câble d'alimentation ne subit aucune tension. Des tensions sur ce câble peuvent entraîner de mauvais contacts et former des arcs électriques.
- Risque de court-circuit ou d'incendie !
- N'exposez pas la télécommande ou les piles à la pluie, à l'eau ou à une température excessive.

- Veillez à ce qu'aucune pression ne soit exercée sur les fiches d'alimentation. Le mauvais contact des fiches d'alimentation peut former des arcs électriques ou déclencher un incendie.
- Risque de blessure corporelle ou de détérioration du téléviseur !
- Deux personnes sont nécessaires pour soulever et porter un téléviseur qui pèse plus de 25 kg.
- Si vous envisagez de placer le téléviseur sur un socle, utilisez exclusivement le pied fourni. Fixez correctement le pied au téléviseur. Placez le téléviseur sur une surface plane, capable de supporter le poids du téléviseur et du pied.
- Le téléviseur doit être fixé en utilisant le support mural approprié sur un mur capable de supporter son poids en toute sécurité. En aucun cas, Koninklijke Philips Electronics N.V. ne pourra être tenu responsable des accidents ou blessures corporelles résultant d'une fixation murale inadéquate.
- Risque de blessure pour les enfants ! Respectez les consignes de sécurité suivantes pour empêcher le téléviseur de tomber et de blesser les enfants :
  - Ne placez pas le téléviseur sur une surface recouverte de tissu ou de toute autre matière sur laquelle il est possible de tirer.
  - Veillez à ce que le téléviseur ne dépasse pas des bords de la surface d'installation.
  - Ne placez pas le téléviseur sur un meuble haut (comme une bibliothèque) sans préalablement fixer le meuble et le téléviseur sur un support adapté (par exemple, un mur de béton).
  - Expliquez aux enfants qu'ils peuvent se mettre en danger en tentant d'escalader le meuble pour atteindre le téléviseur.
- Risque de surchauffe ! N'installez pas le téléviseur dans un espace confiné, tel qu'une armoire. Laissez toujours un espace d'au moins 10 cm autour du téléviseur pour assurer une bonne ventilation. Assurez-vous

- que les fentes d'aération du téléviseur ne soient pas obstruées par des rideaux ou tout autre objet.
- Risque de blessure corporelle, d'incendie ou de détérioration du câble d'alimentation ! Veillez à ne pas placer le téléviseur ou tout autre objet sur le câble d'alimentation.
- Par temps d'orage, débranchez le câble d'alimentation du secteur et le câble d'antenne du téléviseur. En cas d'orage, évitez de toucher au téléviseur, au câble d'alimentation et au câble d'antenne.
- Risque de lésion auditive ! Limitez l'utilisation du casque et des écouteurs à un volume élevé ou pendant de longues périodes.
- Ne laissez jamais les enfants grimper sur le téléviseur ni jouer avec celui-ci.
- Placez le téléviseur à un endroit d'où il ne risque pas de tomber.
- Si le téléviseur a été transporté à des températures basses (inférieures à 5°C) :
  1. Retirez le téléviseur de son carton.
  2. Attendez que le téléviseur s'adapte à la température ambiante de la pièce.
  3. Installez le téléviseur.

## 1.2 Entretien de l'écran

- Évitez autant que possible d'afficher des images statiques. Les images statiques sont des images qui restent affichées à l'écran de façon prolongée. Par exemple : menus à l'écran, pages télétexte, barres noires, informations boursières, logos de chaînes et horloge. Si vous devez utiliser des images statiques, réduisez le contraste et la luminosité afin de ne pas endommager l'écran.
- Débranchez le cordon d'alimentation du téléviseur avant de nettoyer celui-ci.
- Nettoyez le téléviseur et son cadre à l'aide d'un chiffon doux et sec. N'utilisez pas de produits ménagers, chimiques ou autres à base d'alcool qui pourraient abîmer l'écran.

- Risque de détérioration de l'écran du téléviseur ! Évitez de toucher, pousser et frotter l'écran avec un objet, quel qu'il soit.
- Pour éviter toute déformation ou décoloration, essayez rapidement les gouttes d'eau.

## 1.3 Recyclage

- Votre produit est fabriqué avec des matériaux et des composants de haute qualité, recyclables et réutilisables.
- Ce produit est fabriqué à partir de matériaux conçus pour être recyclés. La présence du symbole de poubelle barrée indique que le produit est conforme à la directive européenne 2002/96/CE :



- Ne jetez pas votre appareil avec les déchets ménagers. Renseignez-vous auprès de votre revendeur pour connaître la réglementation applicable au recyclage de votre produit en toute sécurité. La mise au rebut inadaptée de votre ancien produit est dangereuse pour l'environnement et pour la santé.
- La télécommande fournie avec ce produit fonctionne avec piles conformes à la directive européenne 2006/66/CE et ne doit pas être jetée avec les déchets ménagers. Renseignez-vous auprès de votre revendeur pour connaître les réglementations locales applicables à la mise au rebut et à la collecte séparée des piles usagées.

## 2 Votre téléviseur

### 2.1 Présentation des connecteurs

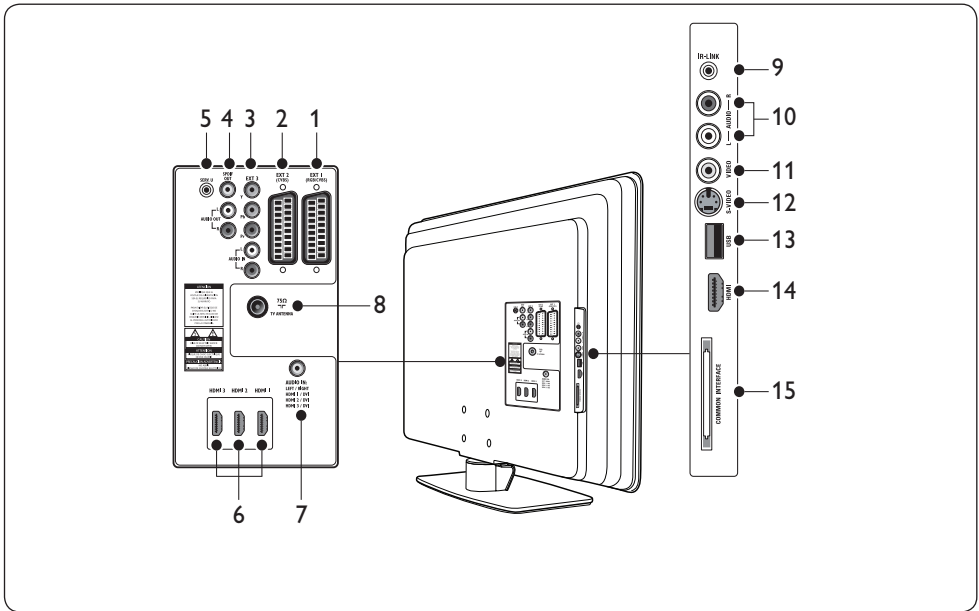

#### 1. EXT 1

Première prise péritel pour les lecteurs DVD, magnétoscopes, récepteurs numériques, consoles de jeux et autres périphériques avec prise péritel. Assure la prise en charge des connexions Audio G/D, entrée/sortie CVBS et RVB.

#### 2. EXT 2

Deuxième prise péritel. Assure la prise en charge des connexions Audio G/D et entrée/sortie CVBS.

#### 3. EXT 3

Vidéo composantes (Y Pb Pr) et connecteurs d'entrée Audio G/D pour lecteurs DVD.

#### 4. SPDIF OUT/AUDIO OUT

Connecteurs de sortie audio pour Home Cinéma et autres systèmes audio.

#### 5. SERV. U

Connecteur réservé à l'usage du personnel de maintenance (ne branchez pas votre casque à ce connecteur).

#### 6. HDMI 1/2/3

Connecteurs d'entrée HDMI pour lecteurs de disque Blu-ray, récepteurs numériques, consoles de jeux et autres périphériques haute définition.

#### 7. AUDIO IN

Connecteur d'entrée audio pour PC (à utiliser lors de la connexion d'un PC via un adaptateur DVI-HDMI).

#### 8. TV ANTENNA

#### 9. IR-LINK

Connecteur pour périphérique compatible IR-Link (par exemple, décodeur).

#### 10. AUDIO L/R

Connecteurs d'entrée audio G/D pour périphériques composites et S-Vidéo.

### 11. VIDEO

Connecteur d'entrée vidéo pour périphériques composites.

### 12. S-VIDEO

Connecteur d'entrée S-Vidéo pour périphériques S-Vidéo.

### 13. USB

Connecteur USB pour périphériques de stockage.

### 14. HDMI

Autre connecteur HDMI pour périphériques mobiles haute définition.

### 15. COMMOM INTERFACE

Logement pour modules CAM.

### Remarque

Pour des informations supplémentaires relatives au branchement, reportez-vous au mode d'emploi des périphériques concernés.

## 2.1.1 Touches, boutons et voyants latéraux

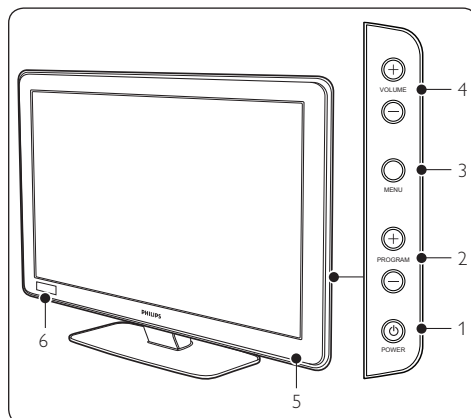

### 1. POWER

### 2. PROGRAM +/-

### 3. MENU

### 4. VOLUME +/-

### 5. Voyant d'alimentation/Capteur de la télécommande

### 6. Horloge



## 3 Télécommande

Pour en savoir plus sur la télécommande, reportez-vous au chapitre 5, *Présentation de la télécommande*.

### Télécommande hôte

Cette télécommande est utilisée à des fins d'installation et de configuration.

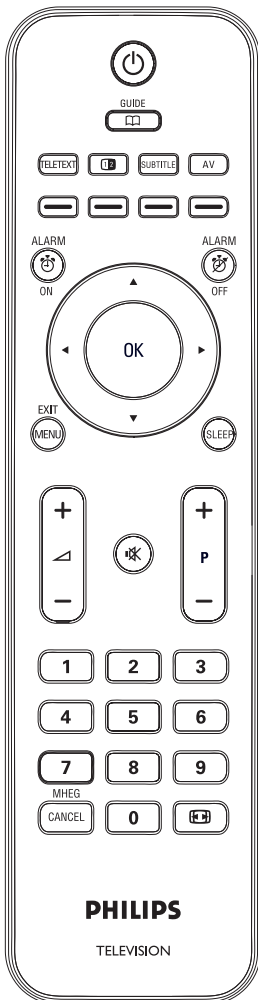

### Télécommande de configuration

Vous pouvez vous procurer cette télécommande séparément afin d'avoir accès aux fonctions Institutional TV/Professional and Business Solutions et aux réglages SmartCard.

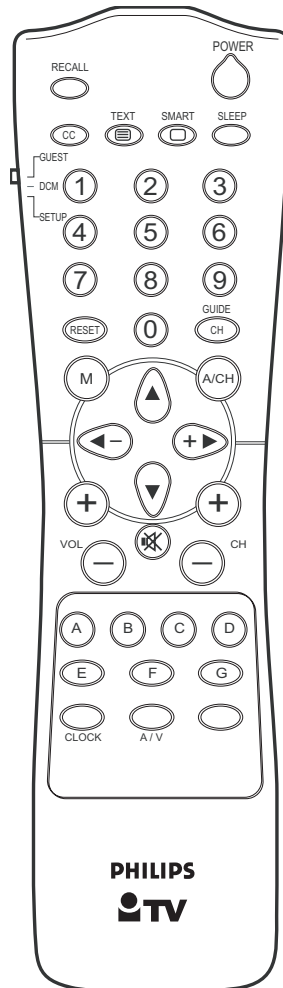

## 4 Mise en route

Cette section explique comment positionner et installer le téléviseur.

### 4.1 Positionnement du téléviseur

Après avoir lu et compris les consignes de sécurité de la *Section 1.1*, prenez en compte les points suivants avant de positionner votre téléviseur :

- Pour connaître la distance idéale pour regarder la télévision, multipliez la taille de l'écran par trois.
- Positionnez le téléviseur de sorte qu'il ne soit pas directement exposé aux rayons du soleil.
- Branchez vos périphériques avant de positionner le téléviseur.
- Votre téléviseur est équipé d'un verrou antivol Kensington situé à l'arrière de l'appareil.

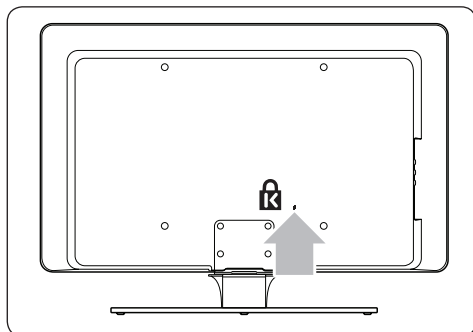

Si vous connectez un verrou antivol Kensington (vendu séparément), positionnez le téléviseur à proximité d'un objet permanent (une table, par exemple) auquel fixer le verrou.

### 4.2 Fixation murale du téléviseur

#### ⚠ AVERTISSEMENT

Confiez la fixation murale du téléviseur à un installateur qualifié. En aucun cas, Koninklijke Philips Electronics N.V. ne pourra être tenu responsable des accidents ou blessures corporelles résultant d'une fixation murale inadaptée.

### Etape 1 Achat d'un support mural compatible VESA

Suivant la taille de votre écran, achetez l'un des supports muraux répertoriés dans le tableau ci-dessous :

Taille de l'écran TV (en cm)	Support mural compatible VESA (en mm)	Instructions spécifiques
56 cm	Ajustable 100 x 100	Aucune
66 cm	Ajustable 100 x 200	Aucune
81 cm	Ajustable 300 x 300	Le support mural compatible VESA doit être ajusté à 200 x 300 avant d'être fixé au téléviseur.
107 cm ou plus	Fixe 400 x 400	Aucune

### Etape 2 Fixation du support mural compatible VESA au téléviseur TV

1. Repérez les quatre écrous de montage au dos du téléviseur.

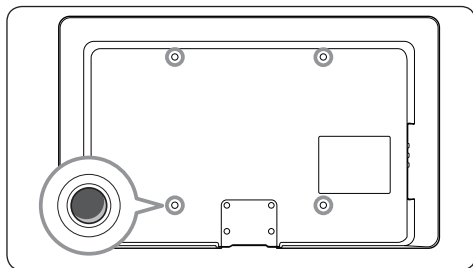

2. Reportez-vous aux instructions fournies avec le support mural compatible VESA.

#### ⓘ REMARQUE

Pour fixer le support mural compatible VESA au téléviseur, utilisez des vis M4 pour les modèles 26 pouces (66 cm), M6 pour les modèles 32 pouces (81 cm) ou M8 pour les modèles de dimensions supérieures (vis non fournies).

## 4.3 Branchement du câble d'antenne

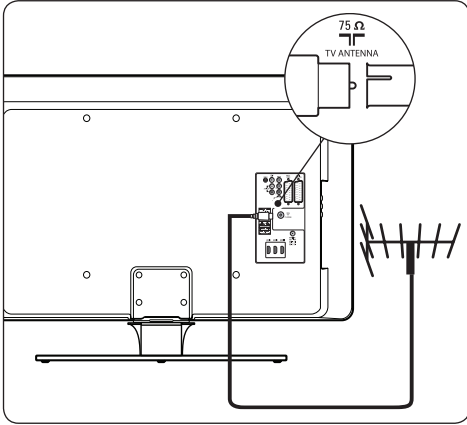

1. Repérez la prise d'antenne (**TV ANTENNA**) au dos de votre téléviseur.
2. Branchez une extrémité du câble d'antenne (non fourni) à la prise d'antenne (**TV ANTENNA**). Utilisez un adaptateur si le câble d'antenne n'est pas compatible.
3. Branchez l'autre extrémité du câble d'antenne à votre prise d'antenne, en veillant à ce que le câble soit correctement branché aux deux extrémités.

## 4.4 Raccordement au secteur

### ⚠ AVERTISSEMENT

Vérifiez que la tension secteur correspond à la tension indiquée au dos du téléviseur. Si la tension est différente, ne branchez pas le câble d'alimentation.

### Procédure de raccordement du câble d'alimentation

### 📌 Remarque

L'emplacement du connecteur secteur varie en fonction du modèle de téléviseur.

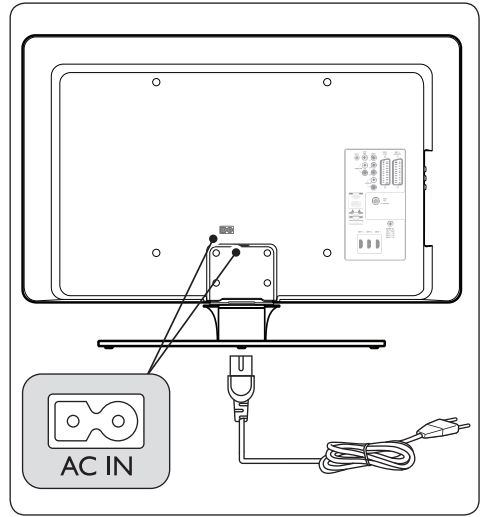

1. Repérez le connecteur **AC IN** à l'arrière ou au bas du téléviseur.
2. Branchez le câble d'alimentation au connecteur **AC IN**.
3. Branchez l'autre extrémité du câble d'alimentation au secteur, en veillant à ce que le câble soit correctement branché aux deux extrémités.

### ⚠ AVERTISSEMENT

Avant de brancher le téléviseur à la prise secteur, assurez-vous que la tension du réseau correspond à celle indiquée sur la gaine du câble. Pour pouvoir débrancher rapidement le téléviseur de la prise secteur, veillez à ce que le câble d'alimentation soit accessible en toute circonstance. Pour débrancher le câble d'alimentation, tenez toujours celui-ci par la fiche. Ne tirez pas sur le câble.

## 4.5 Insertion des piles de la télécommande

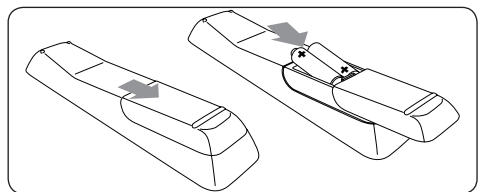

1. Retirez le couvercle du compartiment des piles au dos de la télécommande en le faisant glisser.
2. Insérez les deux piles fournies (piles AAA, type LR03). Assurez-vous que les piles sont placées de manière à ce que les pôles (+) et (-) correspondent aux indications à l'intérieur du compartiment.
3. Remettez le couvercle en place.

### Remarque

Si vous n'utilisez pas la télécommande pendant une période prolongée, retirez les piles.

## 4.6 Préparation du téléviseur à l'accès aux services numériques

Les chaînes TV numériques codées peuvent être décodées à l'aide d'un module de contrôle d'accès (CAM) qui se présente sous la forme d'une carte à puce, fournie par un opérateur de services de télévision numérique.

Ce module vous permettra d'accéder à divers services numériques, en fonction de l'opérateur et des services que vous avez choisis (par exemple, télévision payante). Contactez votre opérateur de services de télévision numérique pour obtenir de plus amples informations sur les conditions générales.

### 4.6.1 Utilisation du module de contrôle d'accès

#### AVERTISSEMENT

Eteignez votre téléviseur avant d'insérer un module CAM. Respectez scrupuleusement les instructions ci-dessous. Une mauvaise insertion du module peut endommager celui-ci, ainsi que le téléviseur.

1. En suivant les instructions gravées sur le module, insérez délicatement le CAM dans le logement d'interface commune situé sur le côté de votre téléviseur.

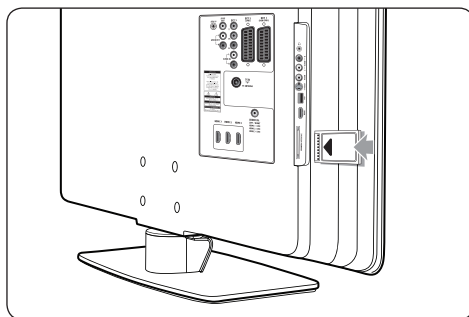

2. Insérez le CAM au maximum.

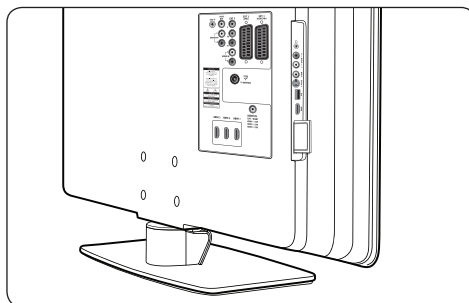

3. Allumez le téléviseur et attendez l'activation du CAM. Cette opération peut prendre plusieurs minutes.

### Remarque

Ne retirez pas le CAM du logement. Si vous le retirez, les services numériques seront désactivés.

### 4.6.2 Accès aux services CAM

1. Affichez le menu **Setup (Configuration)**.
2. Appuyez sur ▼ et sélectionnez **OSD display (Affichage à l'écran) > Enable CI slot (Activer logement CI)**.
3. Appuyez sur ▲ et sélectionnez **On (Activé)**.

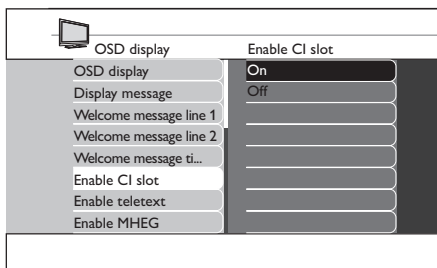



4. Appuyez sur la touche **MENU** ou **M** pour quitter l'interface.

## 5 Présentation de la télécommande

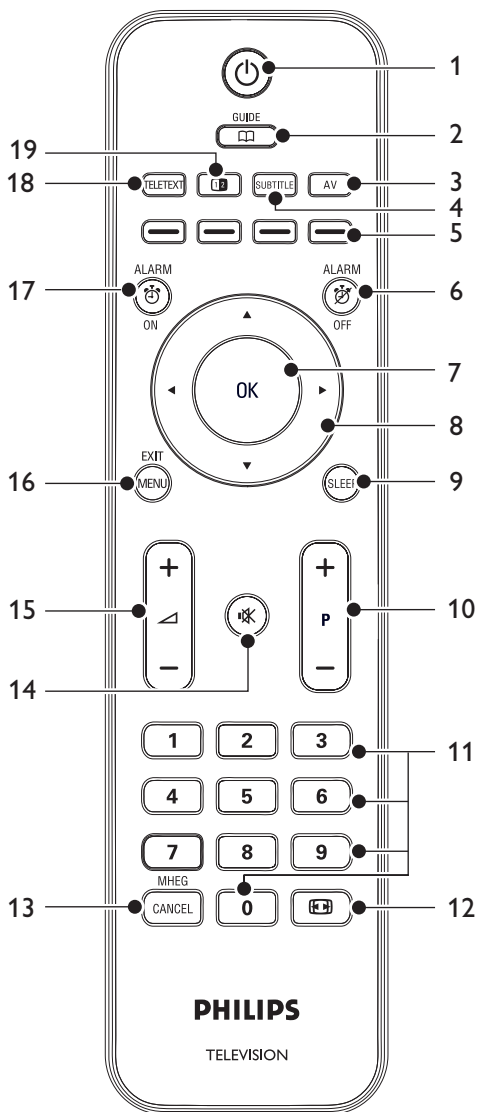
Cette section offre un aperçu détaillé des fonctions de la télécommande.



Permet d'allumer le téléviseur ou de le mettre en mode veille.

2. **GUIDE**  
Affiche ou masque le Guide électronique de programmes (EPG). Ne fonctionne qu'avec les chaînes numériques.
3. **AV**  
Sélectionne les appareils connectés.
4. **SUBTITLE**  
Affiche ou masque le sous-titrage.
5. Touches de couleur  
Sélectionnent les tâches ou les pages télétexte.
6. **ALARM OFF**  
Désactive la fonction d'alarme. Uniquement pour les modèles dotés de l'affichage de l'heure.
7. **OK**  
Active un réglage.
8. Touches de navigation  
Utilisez les touches haut ▲, bas ▼, gauche ◀ et droite ▶ pour naviguer dans le menu.
9. **SLEEP**  
Active la fonction sommeil du téléviseur.
10. **P +/-**  
Passe à la chaîne suivante ou précédente.
11. Touches numériques  
Sélectionne une chaîne, une page ou un réglage.
12.   
Sélectionne un format d'image.
13. **MHEG CANCEL**  
Désactive le télétexte numérique ou les services interactifs (Royaume-Uni uniquement).
14.   
Coupe ou rétablit le son.
15.   
Augmente ou diminue le volume.
16. **MENU**  
Affiche ou masque le menu.

17. **ALARM ON**

Active la fonction d'alarme. Uniquement pour les modèles dotés de l'affichage de l'heure.

18. **TELETEXT**

Active ou désactive le télétexte.

19. **1/2**

Divise l'écran en conservant la chaîne en cours dans la moitié gauche. Le télétexte apparaît dans la moitié droite.

## 6 Première configuration

Lorsque vous allumez le téléviseur pour la première fois, un menu de sélection de la langue apparaît.

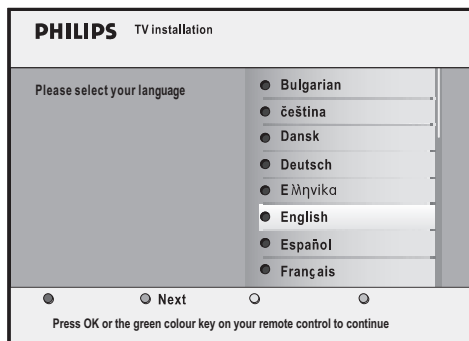

Sélectionnez la langue de votre choix et suivez les instructions à l'écran pour configurer le téléviseur.

### Conseil

Vous pouvez ignorer les procédures associées à la première configuration. Pour cela, il vous suffit d'appuyer à deux reprises sur la touche **MENU** de la télécommande du téléviseur.



## 7 Réglage du mode BDS

Ce téléviseur est conçu pour fonctionner en mode BDS Hotel, qui offre les avantages suivants :

- Désactivation du menu utilisateur. Les clients ne peuvent pas changer de chaîne, ni modifier les réglages d'image et de son.
- Sélection d'une chaîne et d'un volume spécifique à l'allumage. Lorsque le téléviseur est allumé, la chaîne sélectionnée s'affiche avec le volume spécifié.
- Réglage du volume maximum.
- Accès au menu Setup via la télécommande de configuration ou la télécommande hôte.
- Affichage sans image d certaines chaînes.
- Désactivation des touches **VOLUME +/-**, **PROGRAM +/-** et **MENU** du téléviseur.
- Suppression des informations affichées à l'écran.

### Remarque

Pour appliquer les réglages liés au mode BDS, éteignez le téléviseur, puis rallumez-le.

### Conseil

Pour accéder à un niveau de menu, appuyez sur ►. Pour quitter un niveau de menu, appuyez sur ◀.

### 7.1 Accès au menu de configuration (Setup)

#### 7.1.1 Avec la télécommande hôte

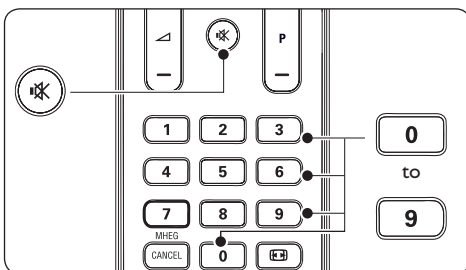

1. Allumez le téléviseur et sélectionnez une chaîne.
2. Appuyez sur les touches **3,1,9,7,5,3** et **MUTE** de la télécommande dans un délai de 20 secondes pour afficher le **menu Setup (Configuration)**.

Setup menu	BDS mode
BDS mode	On
Local keyboard locked	Off
Remote control	
OSD display	
Switch on volume 50	
Maximum volume 100	
Switch on channel	
Power on	

3. Sélectionnez **Setup menu (Menu Configuration) > Remote control (Télécommande) > High security mode (Mode Sécurité élevée)**.
  - **On (Activé)**  
Permet d'accéder au menu BDS Hotel Mode Setup (Configuration du mode BDS Hotel) via la télécommande de configuration uniquement.
  - **Off (Désactivé)**  
Permet d'accéder au menu BDS Hotel Mode Setup (Configuration du mode BDS Hotel) via la télécommande de configuration ou la télécommande hôte.

#### 7.1.2 Avec la télécommande de configuration

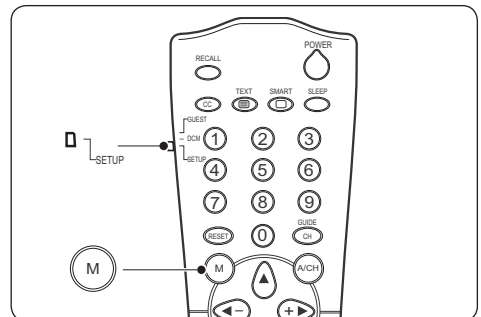

1. Allumez le téléviseur et sélectionnez une chaîne.
2. Faites glisser la coulisse latérale de la télécommande en position **SETUP**.
3. Appuyez sur **M** pour afficher le **menu Setup (Configuration)**.

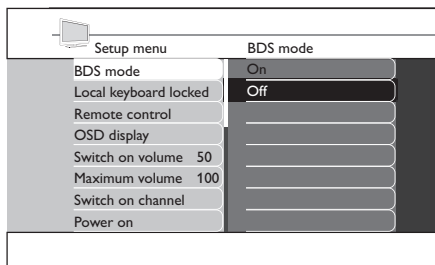

- Sélectionnez **Setup menu (Menu Configuration) > Remote control (Télécommande) > High security mode (Mode Sécurité élevée)**.
  - On (Activé)**  
Permet d'accéder au menu BDS Hotel Mode Setup (Configuration du mode BDS Hotel) via la télécommande de configuration uniquement.
  - Off (Désactivé)**  
Permet d'accéder au menu BDS Hotel Mode Setup (Configuration du mode BDS Hotel) via la télécommande de configuration ou la télécommande hôte.

## 7.2 Activation du mode BDS

- Affichez le **menu Setup (Configuration)**.
- Appuyez sur **▶** pour sélectionner **BDS mode (Mode BDS)**.
- Appuyez sur **▲** et sélectionnez **On (Activé)**. Le blocage du menu utilisateur et de tous les réglages du menu BDS mode Setup est appliqué. Pour utiliser le téléviseur normalement, sélectionnez **Off (Désactivé)**.

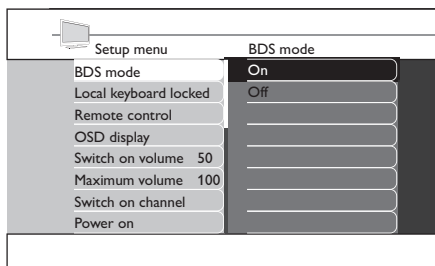

- Appuyez sur **▼**, sélectionnez **Store - go right (Mémoriser - Curseur Droite)** et appuyez sur **▶** pour mémoriser le réglage.

## 7.3 Verrouillage des touches du téléviseur

- Affichez le **menu Setup (Configuration)**.
- Appuyez sur **▲** et sélectionnez **Local keyboard locked (Verrouillage touches TV)**.
- Appuyez sur **▶** et sélectionnez **Local keyboard locked (Verrouillage touches TV)**.
- Appuyez sur **▲** et sélectionnez **On (Activé)**. Les touches **VOLUME +/-**, **PROGRAM +/-** et **MENU** du téléviseur sont alors verrouillées. Pour les déverrouiller, sélectionnez **Off (Désactivé)**.

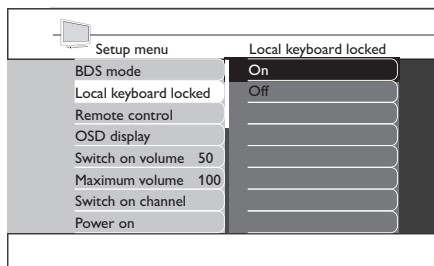

- Appuyez sur **▼**, sélectionnez **Store - go right (Mémoriser - Curseur Droite)** et appuyez sur **▶** pour mémoriser le réglage.

## 7.4 Sélection des réglages applicables à la télécommande

- Affichez le **menu Setup (Configuration)**.
- Appuyez sur **▼** pour sélectionner **Remote control (Télécommande)**.

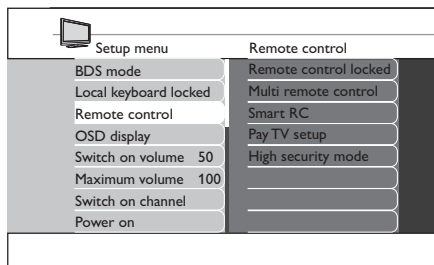

- Appuyez sur **▶** et sélectionnez **Remote control (Télécommande)**.
- Appuyez sur **▲** ou **▼** pour sélectionner un réglage.
- Appuyez sur **▶** pour accéder aux réglages suivants :

- **Remote control locked (Verrouillage télécommande)**
  - **On (Activé)**  
Verrouille les touches standard de la télécommande.
  - **Off (Désactivé)**  
Déverrouille les touches de la télécommande.
- **Multi remote control (Télécommandes multiples)**
  - **Off (Désactivé)**  
Désactive la fonction de prise en charge de plusieurs télécommandes.
  - **Blue (Bleue)**  
Permet d'utiliser la télécommande hôte bleue.
  - **Red (Rouge)**  
Permet d'utiliser la télécommande hôte rouge.
  - **Green (Verte)**  
Permet d'utiliser la télécommande hôte verte.
  - **Yellow (Jaune)**  
Permet d'utiliser la télécommande hôte jaune.
- **Smart RC (Télécommande Smart)**
  - **On (Activé)**  
Active l'utilisation de la télécommande Smart.
  - **Off (Désactivé)**  
Désactive l'utilisation de la télécommande Smart.
- **Pay TV setup (Configuration TV payante)**  
Sélectionnez **R0, R1** ou **R2** pour accéder aux différentes chaînes de télévision payantes.
- **High security mode (Mode Sécurité élevée)**
  - **On (Activé)**  
Permet d'accéder au menu BDS Hotel Mode Setup (Configuration du mode BDS Hotel) via la télécommande de configuration uniquement.
  - **Off (Désactivé)**  
Permet d'accéder au menu BDS Hotel Mode Setup (Configuration du mode BDS Hotel) via la télécommande de configuration ou la télécommande hôte.

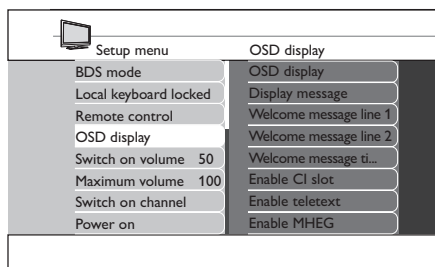

## 7.5 Sélection de l'affichage à l'écran (OSD)

1. Affichez le menu **Setup (Configuration)**.
2. Appuyez sur **▼** pour sélectionner **OSD display (Affichage à l'écran)**.

3. Appuyez sur **▶** et sélectionnez **OSD display (Affichage à l'écran)**.
4. Appuyez sur **▲** ou **▼** pour sélectionner un réglage.
5. Appuyez sur **▶** pour accéder aux réglages suivants :
  - **OSD display (Affichage à l'écran)**
    - **On (Activé)**  
Active l'affichage des informations à l'écran.
    - **Off (Désactivé)**  
Désactive l'affichage des informations à l'écran.
  - **Display message (Affichage message)**
    - **On (Activé)**  
Active l'affichage du message d'accueil à l'allumage du téléviseur.
    - **Off (Désactivé)**  
Désactive l'affichage du message d'accueil.
  - **Welcome message line 1/2**  
Appuyez sur **▲** ou **▼** pour rédiger un message d'accueil sur une ou deux lignes. Vous pouvez saisir un maximum de 20 caractères alphanumériques par ligne. Appuyez sur la touche **rouge** de la télécommande pour annuler, sur la touche **verte** pour sortir, sur la touche **jaune** pour supprimer tous les caractères ou sur la touche **bleu** pour supprimer un caractère.
  - **Welcome message timeout (Durée affichage message d'accueil)**  
Sélectionnez la durée d'affichage du message d'accueil.
  - **Enable CI slot (Activer logement CI)**  
Sélectionnez **On (Activé)** pour accéder aux services CAM.
  - **Enable teletext (Activer le télétexte)**  
Sélectionnez **On (Activé)** pour accéder au télétexte.
  - **Enable MHEG (Activer MHEG)**  
Sélectionnez **On (Activé)** pour accéder à la fonction MHEG.
  - **Enable EPG (Activer EPG)**  
Sélectionnez **On (Activé)** pour accéder au guide de programme électronique (EPG).

- **Enable Subtitles (Afficher les sous-titres)**  
Sélectionnez **On (Activé)** pour activer le sous-titrage.

## 7.6 Réglage du volume à l'allumage

Grâce à ce réglage, à l'allumage du téléviseur, le volume sonore spécifié est utilisé.

1. Affichez le **menu Setup (Configuration)**.
2. Appuyez sur **▼** pour sélectionner **Switch on volume (Volume à l'allumage)**.
3. Appuyez sur **▶** et sélectionnez **Switch on volume (Volume à l'allumage)**.

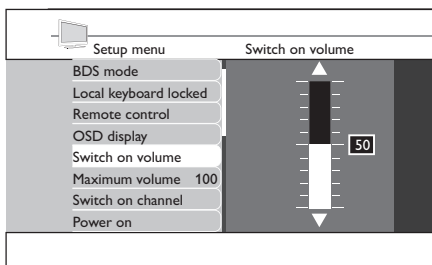

4. Appuyez sur **▲** ou **▼** pour sélectionner le volume souhaité.
5. Appuyez sur **▼**, sélectionnez **Store - go right (Mémoriser - Curseur Droite)** et appuyez sur **▶** pour mémoriser le réglage.

## 7.7 Réglage du volume maximum

Ce réglage permet de s'assurer que le volume du téléviseur ne dépasse pas le niveau sélectionné.

1. Affichez le **menu Setup (Configuration)**.
2. Appuyez sur **▼** pour sélectionner **Maximum volume (Volume maximum)**.
3. Appuyez sur **▶** et sélectionnez **Maximum volume (Volume maximum)**.

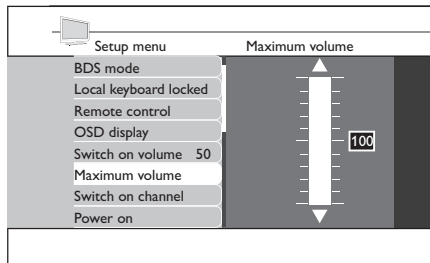

4. Appuyez sur **▲** ou **▼** pour sélectionner le volume souhaité.
5. Appuyez sur **▼**, sélectionnez **Store - go right (Mémoriser - Curseur Droite)** et appuyez sur **▶** pour mémoriser le réglage.

## 7.8 Sélection de la chaîne affichée à l'allumage

Grâce à ce réglage, à l'allumage du téléviseur, la chaîne sélectionnée est affichée.

1. Affichez le **menu Setup (Configuration)**.
2. Appuyez sur **▼** pour sélectionner **Switch on channel (Chaîne affichée à l'allumage)**.

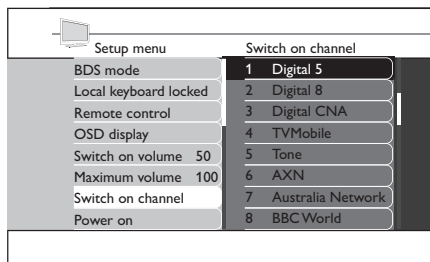

3. Appuyez sur **▶** et sélectionnez **Switch on channel (Chaîne affichée à l'allumage)**.
4. Appuyez sur **▲** ou **▼** pour sélectionner la chaîne souhaitée.
5. Appuyez sur **▼**, sélectionnez **Store - go right (Mémoriser - Curseur Droite)** et appuyez sur **▶** pour mémoriser le réglage.

## 7.9 Définition du mode de fonctionnement à la mise sous tension

Grâce à ce réglage, à l'allumage du téléviseur, le mode de fonctionnement spécifié est utilisé.

1. Affichez le **menu Setup (Configuration)**.

- Appuyez sur **▲** pour sélectionner **Power on (Allumage)**.

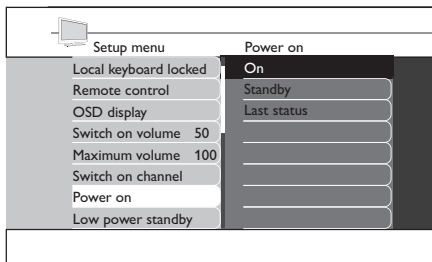

- Appuyez sur **▶** et sélectionnez **Power on (Allumage)**.
- Appuyez sur **▲** ou **▼** pour sélectionner le mode de fonctionnement souhaité.

- On (Activé)**  
 Le téléviseur doit s'allumer dès la mise sous tension.
  - Standby (Veille)**  
 Le téléviseur doit passer en mode veille dès la mise sous tension.
  - Last status (Dernier état)**  
 Le téléviseur doit repasser dans le mode de fonctionnement où il était avant d'être éteint dès la mise sous tension.
- Appuyez sur **▼**, sélectionnez **Store - go right (Mémoriser - Curseur Droite)** et appuyez sur **▶** pour mémoriser le réglage.

## 7.10 Réglage du mode d'économie d'énergie en veille

Ce réglage permet d'utiliser le mode d'économie d'énergie souhaité lorsque le téléviseur passe en mode veille.

- Affichez le **menu Setup (Configuration)**.
- Appuyez sur **▼** pour sélectionner **Low power standby (Eco d'énergie en veille)**.

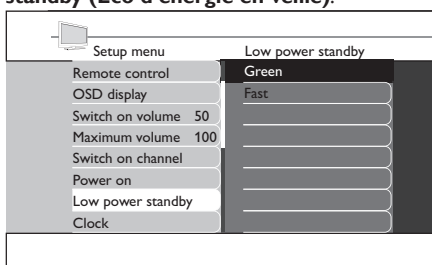

- Appuyez sur **▶** et sélectionnez **Low Power standby (Eco d'énergie en veille)**.
  - Appuyez sur **▲** ou **▼** pour sélectionner le mode de fonctionnement souhaité.
- Green (Eco)**  
 Le téléviseur passe en mode d'économie d'énergie pour réduire sa consommation électrique.
  - Fast (Semi-veille)**  
 Le téléviseur passe en mode semi-veille pour permettre un rallumage rapide.
- Appuyez sur **▼**, sélectionnez **Store - go right (Mémoriser - Curseur Droite)** et appuyez sur **▶** pour mémoriser le réglage.

## 7.11 Sélection des réglages de l'horloge

Sélectionnez et configurez les réglages de l'horloge en fonction de vos besoins.

- Affichez le **menu Setup (Configuration)**.
- Appuyez sur **▼** et sélectionnez **Clock (Horloge)**.

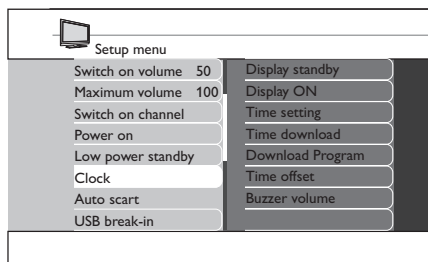

- Appuyez sur **▶** pour afficher les réglages associés à l'option **Clock (Horloge)**.
  - Appuyez sur **▲** ou **▼** pour sélectionner le réglage à configurer.
  - Appuyez sur **▶** pour sélectionner les réglages.
  - Appuyez sur **▲** ou **▼** pour sélectionner les options associées ou effectuer des ajustements.
- Display standby (Affichage en veille)**  
 Règle la luminosité de l'horloge lorsque le téléviseur passe en mode veille.
  - Display ON (Affichage à l'allumage)**  
 Règle la luminosité de l'horloge lorsque le téléviseur est allumé.
  - Time setting (Réglage de l'heure)**  
 Permet de régler manuellement l'heure de l'horloge.

## Remarque

Cette option est uniquement disponible lorsque **Time download (Télécharger l'heure)** est réglé sur **OFF (DESACTIVE)**.

- **Time download (Télécharger l'heure)**  
Permet de régler automatiquement l'heure de l'horloge via le télétexte. L'horloge sera automatiquement synchronisée sur l'heure correcte.
  - **Download Program (Télécharger la chaîne)**  
Sélectionne l'heure à partir de la transmission télétexte d'une chaîne. Réglez la chaîne utilisée sur celle affichée à l'allumage.
  - **Time offset (Décalage horaire)**  
Permet de définir le décalage entre l'heure transmise par télétexte et l'heure courante à l'endroit où est installé le téléviseur.
  - **Buzzer volume (Volume alarme)**  
Règle le volume de l'alarme.
7. Appuyez sur ▼, sélectionnez **Store - go right (Mémoriser - Curseur Droite)** et appuyez sur ► pour mémoriser le réglage.

## 7.12 Réglage de la commutation péritel automatique

Ce réglage permet de définir la source vers laquelle le téléviseur doit commuter lors de la détection du signal péritel.

1. Affichez le **menu Setup (Configuration)**.
2. Appuyez sur ▼ pour sélectionner **Auto scart (Commutation péritel auto)**.

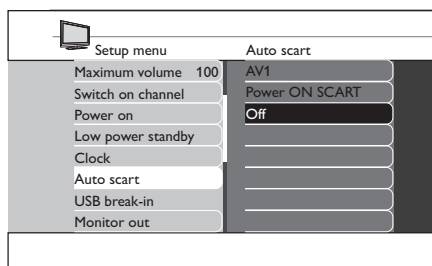

3. Appuyez sur ► pour afficher les réglages associés à l'option **Auto scart (Commutation péritel auto)**.
4. Appuyez sur ▲ ou ▼ pour sélectionner l'option souhaitée.
  - **AV1**  
Permet de commuter automatiquement le téléviseur sur AV1 lorsque le câble péritel est branché au connecteur AV1.

- **Power ON SCART (Commutation péritel à l'allumage)**  
Permet de rallumer le téléviseur en mode veille lorsque le signal péritel est détecté ou, en l'absence de signal péritel, de faire passer l'appareil en mode veille.
  - **Off (Désactivé)**  
Désactive cette fonction.
5. Appuyez sur ▼, sélectionnez **Store - go right (Mémoriser - Curseur Droite)** et appuyez sur ► pour mémoriser le réglage.

## 7.13 Réglage de la détection des périphériques USB

Vous pouvez régler votre téléviseur pour qu'il détecte automatiquement les périphériques USB connectés.

1. Affichez le **menu Setup (Configuration)**.
2. Appuyez sur ▼ et sélectionnez **USB break-in (Détection appareils USB)**.

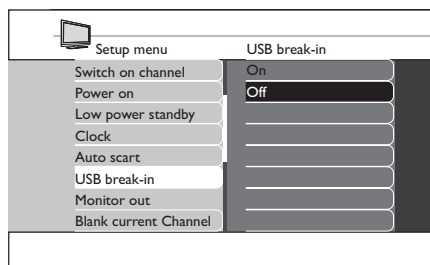

3. Appuyez sur ► pour afficher les réglages associés à l'option **USB break-in (Détection appareils USB)**.
4. Appuyez sur ▲ ou ▼ pour sélectionner l'option souhaitée.
  - **On (Activé)**  
Active la fonction de détection automatique Plug and Play des périphériques USB.
  - **Off (Désactivé)**  
Désactive la fonction de détection automatique Plug and Play des périphériques USB.
5. Appuyez sur ▼, sélectionnez **Store - go right (Mémoriser - Curseur Droite)** et appuyez sur ► pour mémoriser le réglage.

## 7.14 Sélection de la sortie écran

Vous pouvez sélectionner la sortie à utiliser pour le signal audio et vidéo du téléviseur via les connecteurs AV appropriés.

1. Affichez le **menu Setup (Configuration)**.
2. Appuyez sur **▼** et sélectionnez **Monitor out (Sortie écran)**.

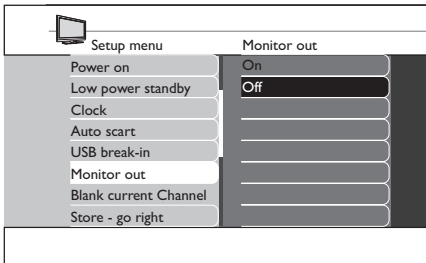

3. Appuyez sur **►** pour afficher les réglages associés à l'option **Monitor out (Sortie écran)**.
4. Appuyez sur **▲** ou **▼** pour activer (**ON**) ou désactiver (**OFF**) cette fonction.
5. Appuyez sur **▼**, sélectionnez **Store - go right (Mémoriser - Curseur Droite)** et appuyez sur **►** pour mémoriser le réglage.

3. Appuyez sur **►** et sélectionnez **Blank current Channel (Chaîne courante sans image)**.
4. Appuyez sur **▲** ou **▼** pour activer (**ON**) ou désactiver (**OFF**) cette fonction.
5. Appuyez sur **▼**, sélectionnez **Store - go right (Mémoriser - Curseur Droite)** et appuyez sur **►** pour mémoriser le réglage.

## 7.16 Mémorisation des réglages

Cette fonction vous permet d'enregistrer vos réglages.

1. Sélectionnez les options ou les réglages voulus.
2. Appuyez sur **▼** pour sélectionner **Store - go right (Mémoriser - Curseur Droite)**.

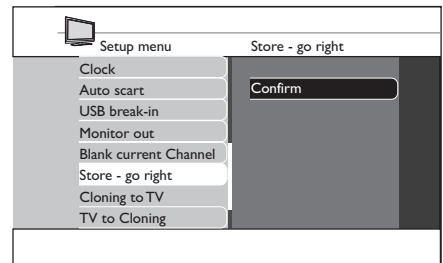

3. Appuyez sur **►** et sélectionnez **Store - go right (Mémoriser - Curseur Droite)**.
4. Appuyez sur **►** pour confirmer la mémorisation.

## 7.15 Sélection de chaîne sans image

Ce téléviseur vous permet de désactiver l'affichage vidéo uniquement pour certaines chaînes. Vous pouvez utiliser cette fonction pour les chaînes radio, lorsque vous écoutez de la musique, etc.

1. Affichez le **menu Setup (Configuration)**.
2. Appuyez sur **▼** pour sélectionner **Blank current Channel (Chaîne courante sans image)**.

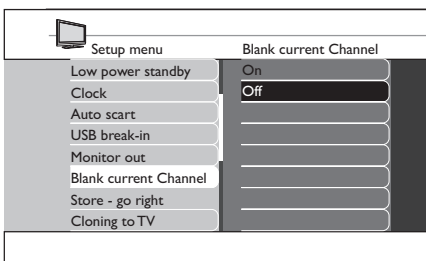

- \* Conseil**  
 Vous pouvez attendre d'avoir effectué tous les réglages voulus avant de procéder à la mémorisation, mais celle-ci doit être exécutée avant la sortie du menu.

## 8 Copie des données de configuration

### 8.1 Cloning to TV (Copie vers TV)

Cette option copie dans le logiciel du téléviseur les données de configuration stockées sur une clé USB.

1. Insérez la clé USB dans le connecteur USB situé sur le côté du téléviseur.
2. Affichez le **menu Setup (Configuration)**.
3. Appuyez sur **▲** pour sélectionner **Cloning to TV (Copie vers TV)**.
4. Appuyez sur **▶** et sélectionnez **Cloning to TV (Copie vers TV)**.
5. Appuyez sur **▶** pour charger les données dans le logiciel du téléviseur.  
Au cours de cette opération, les fichiers sont copiés.

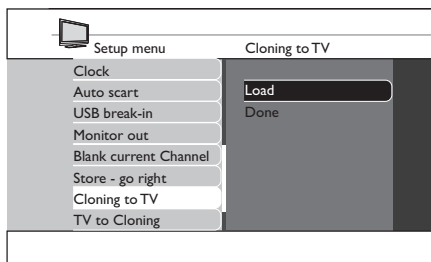

#### ⓘ Remarque

- Ne retirez pas la clé USB avant la fin du processus de copie.
  - Toutes les commandes accessibles via la télécommande et les boutons du téléviseur sont désactivés.
6. Pour réinitialiser le téléviseur après la copie, éteignez-le, puis rallumez-le.

### 8.2 TV to Cloning (Copie à partir de TV)

Cette option copie sur une clé USB les données de configuration du téléviseur.

1. Affichez le **menu Setup (Configuration)**.
2. Appuyez sur **▼** pour sélectionner **TV to Cloning (Copie à partir de TV)**.
3. Appuyez sur **▶** et sélectionnez **TV to Cloning (Copie à partir de TV)**.
4. Appuyez sur **▶** pour charger les données sur la clé USB.

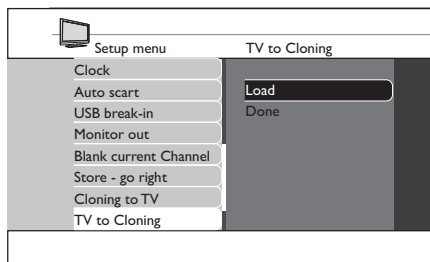

#### ⓘ Remarque

- Ne retirez pas la clé USB avant la fin du processus de copie.
  - Toutes les commandes accessibles via la télécommande et les boutons du téléviseur sont désactivés.
5. Pour réinitialiser le téléviseur après la copie, éteignez-le, puis rallumez-le.



---

## 9 Dépannage

Cette section présente les problèmes courants, ainsi que des solutions pour les résoudre.

---

### 9.1 Problèmes de communication

**Le téléviseur ne communique pas avec le terminal interactif externe :**

- Assurez-vous d'avoir activé le logement pour carte du téléviseur. Pour des informations plus détaillées, consultez la *section 4.6.2, Accès aux services CAM*.

---

### 9.2 Problèmes d'image

**Pas d'image**

- Vérifiez que la fonction **Blank current channel (Chaîne courante sans image)** est bien désactivée. Pour des informations plus détaillées, consultez la *section 7.16, Sélection de chaîne sans image*.

---

### 9.3 Autres problèmes

**La lettre « F » est affichée sur l'écran.**

Cela indique que le téléviseur est en mode de réglage usine.

- Maintenez enfoncé le bouton **MENU** situé sur le côté du téléviseur pendant quelques secondes. Cela permet de rétablir le fonctionnement normal du téléviseur.

**Vous n'obtenez pas de réponse du téléviseur lorsque vous utilisez la télécommande hôte.**

Cela signifie que le mode High security (Sécurité élevée) est réglé sur **On (Activé)**.

- Sélectionnez **Setup menu (Menu Configuration) > Remote control (Télécommande)**. Réglez **High security mode (Mode Sécurité élevée)** sur **Off (Désactivé)**.

**Le mode BDS ne fonctionne pas.**

- Vérifiez que le mode BDS n'est pas activé. Éteignez, puis rallumez le téléviseur pour le réinitialiser.

**La télécommande ne fonctionne pas.**

- Vérifiez que les piles ne sont pas défectueuses.
- Assurez-vous de ne pas avoir verrouillé la télécommande. Pour des informations plus détaillées, consultez la *section 7.4, Sélection de chaîne sans image*.

---

# 10 Index

---

## A

### Alimentation

voyant 7

Low power standby (Eco dénergie en veille) 20

à l'allumage 19

### AUDIO

IN 6

L/R 6

Auto scart (Commutation péritel auto) 21

---

## B

### Branchement 10

câble d'antenne 10

câble d'alimentation 10

---

## C

CAM (Conditional Access Module) 11

### Chaîne

affichée à l'allumage 19

installation manuelle 19

Common Interface 7

### Configuration

menu 16

avec la télécommande hôte 16

avec la télécommande de configuration 16

### Copie des données de configuration

Cloning to TV (Copie vers TV) 23

TV to Cloning (Copie à partir de TV) 23

---

### Côté du téléviseur

touches et boutons 7

Coupure du son 13

---

## D

Dépannage 24

---

## E

EMF 2

Entretien de l'écran 5

EXT 1 6

EXT 2 6

EXT 3 6

---

## G

Garantie 2

---

## H

HDMI 7

HDMI 1 6

HDMI 2 6

HDMI 3 6

Horloge 7

Display ON (Affichage à l'allumage) 20

Display standby (Affichage en veille) 20

réglages 20

Time download (Télécharger l'heure) 21

Time offset (Décalage horaire) 21

Time setting (Réglage de l'heure) 20

---

## I

Information importante 4

---

---

<b>M</b>	utilisation de base 8
MHEG 13	verrouillage 17
Mise en route 9	téléviseur 9
Mode BDS	antenne 6
réglage 16	piéd 9

---

<b>O</b>	positionnement 9
OSD	préparation à l'accès aux services numériques 11
affichage 18	présentation des connecteurs 6

---

<b>P</b>	réglage 15
PERITEL 6	touches et boutons latéraux 7
Pay TV (TV payante)	
réglage 18	

---

<b>R</b>	
Recyclage 5	

---

<b>S</b>	
Sécurité 4	
SERV.U 6	
SPDIF OUT 6	
S-VIDEO 6	

---

<b>T</b>	
Télécommande 8	
capteur 7	
Multi 18	
piles 10	
présentation 13	
réglage 17	
Smart 18	