

Register your product and get support at  
[www.philips.com/welcome](http://www.philips.com/welcome)

47PFL4606H  
46PFL5606H  
42PFL4x06H  
42PFL3x06H  
40PFL5xx6H  
37PFL4606H  
32PFL5x06H  
32PFL4606H  
32PFL3x06H  
26PDL49x6H  
22PDL49x6H

---

UK Посібник користувача

**PHILIPS**

<b>EN</b>	<b>Addendum</b> When you select a channel from the channel grid, a preview is not displayed.	<b>HR</b>	<b>Dodatak</b> Kada odaberete kanal s mreže kanala, pretpregled se ne prikazuje.
<b>BG</b>	<b>Допълнение</b> Когато изберете канал от мрежата с канали, на дисплея не се показва преглед.	<b>HU</b>	<b>Függelék</b> A mikor kijelöl egy csatornát a csatornák táblázatában, nem jelenik meg előnézeti kép.
<b>CS</b>	<b>Dodatek</b> Při výběru kanálu z mřížky není náhled zobrazen.	<b>IT</b>	<b>Integrazione</b> Quando si seleziona un canale dalla relativa griglia, l'anteprima non viene visualizzata.
<b>DA</b>	<b>Tillæg</b> Når du vælger en kanal fra kanaloversigten, er der ikke nogen eksempelvisning.	<b>KK</b>	<b>Қосымша</b> Арналар кестесінен арна таңдалғанда алдын ала қарау мүмкіндігі болмайды.
<b>DE</b>	<b>Nachtrag</b> Wenn Sie einen Sender aus der Senderliste auswählen, wird keine Vorschau angezeigt.	<b>LV</b>	<b>Pielikums</b> Kad izvēlaties kanālu no kanālu tīkla, priekšskatījums netiek radīts.
<b>EL</b>	<b>Παράρτημα</b> Όταν επιλέγετε ένα κανάλι από το δίκτυο καναλιών, δεν εμφανίζεται προεπισκόπηση.	<b>LT</b>	<b>Priedas</b> Renkantis kanalą iš kanalų tinklelio, peržiūra nerodoma.
<b>ES</b>	<b>Apéndice</b> Cuando se selecciona un canal de la parrilla, no se muestra una vista previa.	<b>NL</b>	<b>Addendum</b> Wanneer u een zender selecteert in de zenderlijst, krijgt u geen voorbeeld te zien.
<b>ET</b>	<b>Lisa</b> Kui valite kanali kanalite tabelist, siis eelvaadet ei kuvata.	<b>NO</b>	<b>Addendum</b> Når du velger en kanal fra kanalnettet, vil forhåndsvisning ikke bli vist.
<b>FI</b>	<b>Lisäys</b> Kun valitset kanavan kanavaruudukosta, esikatselua ei näytetä.	<b>PL</b>	<b>Dodatek</b> Podgląd nie wyświetla się po wybraniu kanału z siatki kanałów.
<b>FR</b>	<b>Addenda</b> Lorsque vous sélectionnez une chaîne dans la grille des chaînes, aucun aperçu n'est disponible.	<b>PT</b>	<b>Adenda</b> Quando selecciona um canal na grelha de canais, não é apresentada uma pré-visualização.
		<b>RO</b>	<b>Anexă</b> Când selectați un canal din grila de canale, nu este afișată o imagine de examinare.

**RU** **Приложение**  
При выборе канала из таблицы каналов предварительный просмотр не отображается.

**SK** **Príloha**  
Keď vyberiete kanál z mriežky kanálov, ukážka sa nezobrazí.

**SL** **Dodatek**  
Ko na seznamu kanalov izberete kanal, ni prikazan predogled.

**SR** **Dodatak**  
Kada izaberete kanal iz mreže kanala, pregled se ne prikazuje.

**SV** **Tillägg**  
När du markerar en kanal i kanalöversikten visas ingen förhandsgranskning.

**TR** **Ek**  
Kanal izgarasından bir kanal seçtiğinizde, bir önizleme görüntülenmez.

**UK** **Додаток**  
Під час вибору каналів з таблиці каналів попередній перегляд не відображається.

**الملحق AR**  
عندما تختار قناة من قائمة شبكة القنوات، لا يتم عرض المعاينة.

## Supported audio/video formats

File Extensions	Container	Video codec	Maximum resolution	Max. Frame Rate (fps)	Max. Bit Rate (Mbps)	Audio codec	USB
.mpg .mpeg .vob	PS	MPEG1	768x576	30	1.8 Mbps	MP1 Layer1/2, MP3, AC3, DVD LPCM	YES
		MPEG2 MP@HL	1920x1080	30	40 Mbps		YES
		MPEG2 MP@HL	1920x1080	30	40 Mbps		YES
.ts	TS	H.264 BP/MP/HP LV 4.0	1920x1080	30	40 Mbps	MPEG1 Layer1/2, AC3 MPEG2 AAC-LC, MPEG4 AAC-LC/ HE-AAC, AC3	YES
		H.264 BP/MP/HP LV 4.0	1920x1080	30	40 Mbps		YES
.mp4 (mov and .3gpp extensions are not supported)	MP4	MPEG4 SP@L 3.0/ ASP@HL 4.0	1920x1080	30	40 Mbps	MPEG1 Layer1/2, MP3, MPEG2 AAC-LC, MPEG4 AAC-LC/HE-AAC	YES
		H.263	1408x1152	30	40 Mbps		YES
		Motion JPEG (* .mov only)	1280x720	30	30 Mbps		YES
		H.264 BP/MP/HP LV 4.0	1920x1080	30	40 Mbps		YES
.mkv	MKV	MPEG4 SP@L 3.0/ ASP@HL 4.0	1920x1080	30	40 Mbps	wav/PCM/ADPCM/A-law PCM/u-law PCM, MPEG1 Layer1/2, MP3, MPEG2 AAC-LC, MPEG4 AAC-LC/HE-AAC, AC3	YES
		XviD	1920x1080	30	40 Mbps		YES
.mp4 .avi	AVI	MPEG1	768x576	30	1.8 Mbps	wav/PCM/ADPCM/A-law PCM/u-law PCM, MPEG1 Layer 1/2, MP3, MPEG2 AAC-LC, MPEG4 AAC-LC/HE-AAC, AC3	YES
		MPEG2 MP@HL	1920x1080	30	40 Mbps		YES
		H.264 BP/MP/HP LV 4.0	1920x1080	30	40 Mbps		YES
		MPEG4 SP@L 3.0/ ASP@HL 4.0	1920x1080	30	40 Mbps		YES
		Motion JPEG	1280x720	30	30 Mbps		YES
.flv	FLV	Sorenson	352x288	30	40 Mbps	MPEG1 Layer1/2, MP3, MPEG2 AAC-LC, MPEG4 AAC-LC/HE-AAC	YES
		H.264 BP/MP/HP LV 4.0	1920x1080	30	40 Mbps		YES
.mp3	MP3	NA	NA	NA	32/40/48/56/64/80/96/ 112/128/160/192/224/ 256/320 kbits/s	MP3	YES
.wav	MKV	NA	NA	NA	16bit PCM(big/little endian) 24bit PCM(big endian)	PCM/ADPCM/A-law PCM/ u-law PCM	YES
.aac .mp4 .m4a	AAC	NA	NA	NA	16-576 kbits/s	ACC-LC/HE-AAC	YES



## Contact information

### België/ Belgique

0800 80 190 Gratis/Gratuit

ЧАТ [www.philips.com/support](http://www.philips.com/support)

### България

00800 11 544 24

### Česká republika

800 142 840 Bezplatný hovor

### Danmark

3525 8759 Lokalt opkald

ЧАТ [www.philips.com/support](http://www.philips.com/support)

### Deutschland

0800 000 7520 (kostenfrei)

ЧАТ [www.philips.com/support](http://www.philips.com/support)

### Ελλάδα

0 0800 3122 1280

Κλίση χωρίς χρέωση

### España

900 800 655 Teléfono local gratuito solamente para clientes en España

ЧАТ [www.philips.com/support](http://www.philips.com/support)

### Estonia

8000100288 kohalik kõne tariifi

### France

0805 025 510 numéro sans frais

ЧАТ [www.philips.com/support](http://www.philips.com/support)

### Hrvatska

0800 222778 free

### Ireland

South: 1 800 7445477

North: 0 800 331 6015

### Italia

800 088774 Numero Verde

### Қазақстан

+7 727 250 66 17 local

### Latvia

80002794 local

### Lithuania

880030483 local

### Luxemburg/Luxembourg

080026550

Ortsgespräch/Appel local

### Magyarország

06 80 018 189 Ingyenes hívás

### Nederland

0800 023 0076 Gratis nummer

### Norge

22 70 81 11 Lokalsamtale

### Österreich

0800 180 016

### Polska

00800 3111 318

### Portugal

0800 780 902 Chamada Grátis

### Россия

(495) 961 1111

8800 200 0880

(бесплатный звонок по России)

### România

0800-894910 Apel gratuit

0318107125 Apel local

### Србија

+381 114 440 841 Lokalni poziv

### Slovensko

0800 004537 Bezplatný hovor

### Slovenija

600 744 5477 lokalni klic

### Sverige

08 5792 9100 Lokalsamtal

### Suisse/Schweiz/Svizzera

0800 002 050

Schweizer Festnetztarif/ Tarif réseau fixe France

### Suomi

09 2311 3415 paikallispuhelu

### Türkiye

444 7 445

### United Kingdom

0800 331 6015 Toll Free

### Українська

0-800-500-697

This information is correct at the time of print. For updated information, see [www.philips.com/support](http://www.philips.com/support).

# Зміст

<b>1</b>	<b>Примітка</b>	<b>2</b>	Оновлення програмного забезпечення телевізора	28
<b>2</b>	<b>Важлива інформація</b>	<b>4</b>	Зміна вподобань перегляду телевізійних програм	30
<b>3</b>	<b>Ваш телевізор</b>	<b>7</b>	Запуск демонстраційного ролика телевізора	31
	Елементи керування телевізором	7	Скидання до заводських налаштувань	31
	Пульт дистанційного керування	8		
	Використання пульта дистанційного керування	9		
<b>4</b>	<b>Користування телевізором</b>	<b>10</b>		
	Увімкнення телевізора	10		
	Перемикання телевізора в режим очікування	10		
	Вимкнення телевізора	11		
	Перемикання каналів	11		
	Перегляд зображення з підключених пристроїв	12		
	Налаштування рівня гучності телевізора	12		
	Користування телетекстом	13		
<b>5</b>	<b>Додаткові можливості користування телевізором</b>	<b>14</b>		
	Доступ до меню телевізора	14		
	Додавання пристрою до головного меню	14		
	Переименування пристроїв із меню "дім"	14		
	Видалення пристроїв із меню "дім"	15		
	Зміна параметрів зображення та звуку	15		
	Користування меню універсального доступу	19		
	Користування додатковими функціями телетексту	19		
	Створення та використання списку вибраних каналів	20		
	Використання електронного довідника програм	21		
	Відображення годинника телевізора	22		
	Використання таймерів	23		
	Блокування небажаного вмісту	23		
	Перегляд Scenea	24		
	Змінення мови	25		
	Перегляд фотографій, відтворення музики та відеороликів з USB-накопичувачів	26		
	Прослуховування цифрових радіоканалів	28		
<b>6</b>	<b>Встановлення каналів</b>	<b>32</b>		
	Автоматичне встановлення каналів	32		
	Встановлення аналогових каналів уручну	33		
	Установлення цифрових каналів уручну	33		
	Переименування каналів	34		
	Упорядкування каналів	34		
	Приховування каналів	34		
	Відображення каналів	35		
	Послуги модуля умовного доступу (CAM)	35		
<b>7</b>	<b>Під'єднання інших пристроїв</b>	<b>36</b>		
	Під'єднання на задній панелі	36		
	Під'єднання збоку	38		
	Під'єднання комп'ютера	39		
	Використання модуля умовного доступу (CAM)	40		
	Використання функції Philips Easylink	40		
	Використання замка Kensington	43		
<b>8</b>	<b>Інформація про виріб</b>	<b>44</b>		
	Підтримувані формати роздільної здатності	44		
	Мультимедіа	44		
	Тюнер / Прийм / Передача	44		
	Пульт дистанційного керування	44		
	Живлення	45		
	Підтримуване кріплення телевізора	45		
	Технічні характеристики	46		
<b>9</b>	<b>Усунення несправностей</b>	<b>48</b>		
	Основні неполадки телевізора	48		
	Проблеми з телеканалами	48		
	Проблеми із зображенням	49		
	Проблеми зі звуком	49		
	Проблеми зі з'єднанням HDMI	50		
	Проблеми з комп'ютерним з'єднанням	50		
	Контактна інформація	50		
<b>10</b>	<b>Покажчик</b>	<b>51</b>		

# 1 Примітка

2011 © Koninklijke Philips Electronics N.V. Усі права застережено.

Технічні характеристики виробів можуть бути змінені без попередження. Товарні знаки є власністю Koninklijke Philips Electronics N.V або їх відповідних власників. Компанія Philips залишає за собою право змінювати продукцію в будь-який час без зобов'язання вносити відповідні зміни в раніше продані партії.

Матеріал у цьому посібнику є достатнім для використання системи за призначенням. Якщо виріб або його окремі компоненти чи процедури використовуються в інших цілях, ніж визначено в цьому посібнику, слід отримати підтвердження про їх придатність і відповідність для таких цілей. Компанія Philips гарантує, що матеріал як такий не порушує жодних прав, захищених патентами у США. Компанія не надає жодних інших гарантій, у прямій чи непрямій формі.

## Умови гарантії

- Ризик травмування, пошкодження телевізора або порушення умов гарантії! Не ремонтуйте телевізор самостійно.
- Використовуйте телевізор і приладдя тільки у спосіб, визначений виробником.
- Знаки застереження, надруковані з тильної сторони телевізора, вказують на ризик ураження електричним струмом. Ніколи не знімайте кришку телевізора. З питань обслуговування чи ремонту завжди звертайтеся до Служби підтримки клієнтів Philips.



- Виконання будь-яких дій, прямо заборонених у цьому посібнику, та здійснення будь-яких процедур регулювання чи монтажу, які не рекомендовані або не дозволені в цьому посібнику, призведе до скасування гарантії.

## Піксельні характеристики

Цей виріб з РК екраном має велику кількість кольорових пікселів. Хоча відсоток ефективних пікселів становить 99,999% або більше, на екрані можуть з'являтися постійні чорні цятки або яскраві точки (червоні, зелені або сині). Це структурна властивість екрана (в рамках загальноприйнятих галузевих стандартів), яка не вважається несправністю.

## Відповідність стандартам щодо електромагнітних полів (ЕМП)

Компанія Koninklijke Philips Electronics N.V. виробляє та продає широкий асортимент споживчих товарів, які, як усі електронні пристрої, здебільшого мають здатність випромінювати та приймати електромагнітні сигнали.

Одним із основних ділових принципів компанії Philips є вживання всіх необхідних заходів з охорони здоров'я та техніки безпеки для відповідності наших виробів усім вимогам законодавства та стандартам щодо ЕМП, які є чинними на момент виготовлення виробів.

Розробка, виготовлення і продаж виробів, які не мають шкідливого впливу на здоров'я людей, є постійною політикою компанії Philips. Компанія Philips стверджує, що згідно з наявними на сьогоднішній день науковими даними, її вироби є безпечними в користуванні за умови правильного використання за їх прямим призначенням. Компанія Philips бере активну участь у розробці міжнародних стандартів щодо ЕМП і норм безпеки, що дає компанії можливість прогнозувати розвиток подій у галузі стандартизації та одразу пристосовувати свою продукцію до нових вимог.

## Запобіжник (лише для Великобританії)

Цей телевізор обладнано перевіреною суцільною вилокю. Якщо виникне потреба замінити запобіжник, його слід замінити на запобіжник із таким самим значенням, як вказано на вилиці (наприклад, 10 А).

- 1 Зніміть кришку запобіжника і сам запобіжник.
- 2 Запасний запобіжник має відповідати нормам BS 1362 і має мати знак схвалення ASTA. Якщо запобіжник втрачено, зверніться до торгового представника, щоб перевірити, чи тип запобіжника правильний.
- 3 Встановіть кришку запобіжника.

### Авторське право



\* Kensington і Micro Saver є зареєстрованими у США товарними знаками корпорації ACCO World Corporation із виданими реєстраціями та поданими заявками у всьому світі, які очікують на відповідь.



Виготовлено згідно з ліцензією Dolby Laboratories. Dolby та символ двох літер "D" є товарними знаками компанії Dolby Laboratories.



HDMI, логотип HDMI та High-Definition Multimedia Interface є товарними знаками або зареєстрованими товарними знаками HDMI Licensing LLC у США та інших країнах. Усі інші зареєстровані та незареєстровані торгові марки є власністю їх відповідних власників.

## Гарантія

Пристрій не містить компонентів, обслуговування яких може здійснюватися користувачем. Ніколи не відкривайте і не знімайте кришок, а також не вставляйте предмети у вентиляційні отвори або не вставляйте предмети, що не призначені для спеціальних роз'ємів. Ремонт може виконувати лише персонал сервісних центрів Philips та офіційних ремонтних майстерень. Недотримання цієї вимоги призведе до скасування будь-яких гарантій, як прямих, так і непрямих. Будь-які операції, прямо заборонені у цьому посібнику, будь-які налаштування чи процедури з монтування, не рекомендовані чи не дозволені у цьому посібнику, призведуть до втрати гарантійних зобов'язань.

Гарантійний термін вказаний у гарантійному талоні Philips і починає відлік від дати продажу. Строк служби також відлічується від дати продажу, а у разі відсутності документів, які підтверджують покупку, від дати виготовлення виробу. Компанія Philips встановлює строк служби на телевізори - 5 років.

Дату виготовлення виробу вказано у серійному номері.

Наприклад: серійний номер: AG 1A0905 000001



Служба підтримки споживачів  
тел.: 0-800-500-697

(дзвінки зі стаціонарних телефонів на території України безкоштовні)  
для більш детальної інформації завітайте на [www.philips.ua](http://www.philips.ua)



## 2 Важлива інформація

Перед тим, як використовувати телевізор, прочитайте та зрозумійте всі інструкції. Якщо виріб буде пошкоджено внаслідок недотримання інструкцій, гарантійні зобов'язання не будуть застосовуватись.

### Безпека

#### Ризик ураження електричним струмом чи пожежі!

- Слідкуйте, щоб на телевізор не потрапив дощ чи вода. Не ставте посудини з рідиною, такі як вази, поблизу телевізора. Якщо на чи в телевізор пролита рідина, негайно від'єднайте телевізор від розетки. Зверніться до служби підтримки клієнтів Philips, щоб перевірити телевізор перед використанням.
- Ніколи не розташовуйте телевізор, пульт дистанційного керування чи батареї поблизу відкритого вогню або інших джерел тепла, включаючи прямі сонячні промені.  
Для запобігання поширенню вогню тримайте свічки або інший вогонь подалі від телевізора, пульта дистанційного керування або батарей.



- Ніколи не вставляйте предмети у вентиляційні чи інші отвори телевізора.
- Під час повертання телевізора слідкуйте, щоб кабель живлення не натягувався. Натяг кабелю живлення може призвести до ослаблення з'єднання і викликати появу іскор.

- Щоб від'єднати телевізор від мережі, необхідно від'єднати штепсель. Від'єднуючи живлення, завжди тягніть за штепсель, а не за кабель живлення. Впевніться, що у вас завжди є вільний доступ до штепселя, кабелю живлення і розетки.

#### Ризик короткого замикання або пожежі!

- Слідкуйте, щоб пульт дистанційного керування або батареї не контактували з дощем, водою або надмірним теплом.
- Не докладайте зусиль, користуючись штепселем. Пошкоджений штепсель може стати причиною появи іскор або пожежі.

#### Ризик травмування користувача або пошкодження телевізора!

- Щоб підняти і перенести телевізор, який важить понад 25 кг, потрібно двоє осіб.
- У випадку монтування телевізора на підставку, використовуйте тільки підставку, що додається. Надійно прикріпіть підставку до телевізора. Ставте телевізор на пласку рівну поверхню, що може витримати вагу телевізора та підставки.
- У випадку монтування телевізора на стіні, використовуйте тільки настінне кріплення, що може витримати вагу телевізора. Прикріпіть настінне кріплення до стіни так, щоб воно могло витримати як вагу телевізора, так і свою власну вагу. Компанія Koninklijke Philips Electronics N.V. не несе відповідальності за неналежне настінне кріплення, яке спричинило нещасний випадок або травмування користувача.
- Якщо потрібно прибрати телевізор на зберігання, демонтуйте з нього підставку. Ніколи не кладіть телевізор на його задню частину, якщо встановлено підставку.

- Перед тим як під'єднувати телевізор до розетки, перевірте, чи напруга в ній відповідає значенню, надрукованому з тильної сторони телевізора. Ніколи не під'єднуйте телевізор до розетки, якщо значення напруг різняться.
- Частина виробу може бути виготовлено зі скла. Для запобігання травмуванню і пошкодженню користуйтеся виробом обережно.

### **Ризик травмування для дітей!**

Дотримуйтесь цих заходів безпеки, щоб запобігти падінню телевізора і травмуванню дітей:

- Ніколи не ставте телевізор на поверхню, покриту тканиною або іншим матеріалом, за який можна потягнути.
- Слідкуйте, щоб телевізор не виступав за краї поверхні, на якій його встановлено.
- Не розміщуйте телевізор на високих меблях (таких як книжкова шафа), якщо меблі та телевізор не прикріплено до стіни чи відповідного кронштейна.
- Попереджайте дітей про те, що залазити на меблі, намагаючись дотягнутися до високо розміщеного телевізора, - небезпечно.

### **Ризик проковтування батарей!**

- Виріб або пульт дистанційного керування можуть містити батарею-«таблетку», яку можна проковтнути. Завжди тримайте батареї подалі від дітей!

### **Ризик перегрівання!**

- Не розміщуйте телевізор в обмеженому просторі. Навколо телевізора завжди має бути вільний простір не менше 10 см для забезпечення належної вентиляції. Слідкуйте, щоб штори або інші предмети не закривали вентиляційні отвори телевізора.

### **Ризик травмування, пожежі або пошкодження кабелю живлення!**

- Ніколи не ставте телевізор або будь-які предмети на кабель живлення.
- Перед грозою від'єднуйте телевізор від електромережі та антени. Під час грози не торкайтеся жодних частин телевізора, кабелю живлення або кабелю антени.

### **Ризик пошкодження слуху!**

- Уникайте прослуховування гучного звуку в навушниках або протягом тривалого часу.

### **Низькі температури**

- Якщо телевізор перевозиться за температури нижче 5°C, розпакуйте його і зачекайте, поки він нагріється до кімнатної температури, перш ніж підключати його до електромережі.

---

## **Догляд за екраном**

- Уникайте нерухомих зображень наскільки це можливо. Нерухомими зображеннями є зображення, які залишаються на екрані протягом тривалого періоду часу. Наприклад: екранні меню, чорні смуги і відображення часу. Якщо є потреба у використанні нерухомих зображень, зменште контрастність і яскравість зображення, щоб уникнути пошкодження екрана.
- Перед тим, як чистити, від'єднайте телевізор від електромережі.
- Витирайте екран і корпус телевізора м'якою вологою ганчіркою. Ніколи не використовуйте для телевізора розчини, такі як алкоголь, хімікати або побутові миючі засоби.
- Існує ризик пошкодити екран телевізора! Не торкайтесь, не притискайте, не тріть і не вдаряйте екран будь-якими предметами.
- Щоб уникнути деформацій та вигорання кольору, витирайте краплі якомога швидше.

---

## Температура й вологість

Іноді, залежно від рівня вологості та температури, із внутрішнього боку переднього скла може з'явитись незначний конденсат. Уникнути цього можна, якщо не піддавати телевізор впливу прямого сонячного проміння, тепла або екстремальної вологості. Якщо конденсат з'явився, він самостійно зникне за кілька годин роботи телевізора. Конденсат не пошкодить телевізор і не спричинить несправність.

---

## Утилізація старого виробу і батарей



Виріб виготовлено з високоякісних матеріалів і компонентів, які можна переробити і використувати повторно.



Позначення у вигляді перекресленого контейнера для сміття на виробі означає, що на цей виріб поширюється дія Директиви Ради Європи 2002/96/ЕС. Дізнайтеся про місцеву систему розділеного збору електричних і електронних пристроїв. Чиніть відповідно до місцевих норм і не викидайте старі пристрої зі звичайним побутовим сміттям.

Належна утилізація старого пристрою допоможе запобігти негативному впливу на навколишнє середовище та здоров'я людей.



Виріб містить батареї, які відповідають Європейським Директивам 2006/66/ЕС і які не можна утилізувати зі звичайними побутовими відходами.

Дізнайтеся про місцеву систему розділеного збору батарей, оскільки належна утилізація допоможе запобігти негативному впливу на навколишнє середовище та здоров'я людей.

---

## Заходи щодо захисту довкілля

Компанія Philips постійно дбає про зменшення впливу своїх споживчих товарів на довкілля. Ми працюємо над питаннями впровадження новітніх технологій для збереження довкілля, зменшення кількості шкідливих речовин, економії енергії, надання вказівок щодо завершення терміну експлуатації та утилізації виробів. Отримання доступу до параметрів економії енергії:

- 1 Під час перегляду телевізійних програм натисніть зелену кнопку на пульті дистанційного керування.
- 2 Виберіть один із таких параметрів:
  - **[Економія енергії]:** параметри зображення для максимального енергозаощадження.
  - **[Екран вимк. зв.]:** якщо за допомогою телевізора потрібно лише прослухати звук, можна вимкнути екран телевізора. Інші функції працюватимуть у звичайному режимі.
  - **[Світловий сенсор]:** вбудований сенсор зовнішнього світла знижує рівень яскравості екрана телевізора відповідно до зменшення освітлення.
  - **[Вимкніть джерела, що не використ.]:** якщо під'єднано пристрої, сумісні з EasyLink, їх можна вимкнути.

# 3 Ваш телевізор

Вітаємо вас із покупкою та ласкаво просимо до клубу Philips! Щоб уповні скористатися підтримкою, яку пропонує Philips, зареєструйте свій телевізор на веб-сайті [www.philips.com/welcome](http://www.philips.com/welcome).

## Елементи керування телевізором

- ① +/-: Регулювання гучності.
- ② (Дім): Доступ до головного меню.
- ③ CH +/-: перемикання каналів.
- ④ Живлення: увімкнення та вимкнення телевізора.

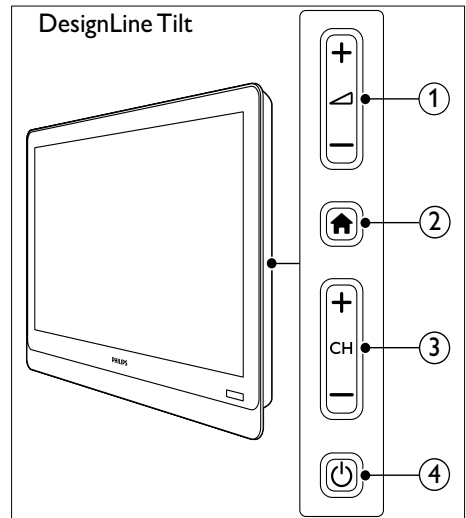
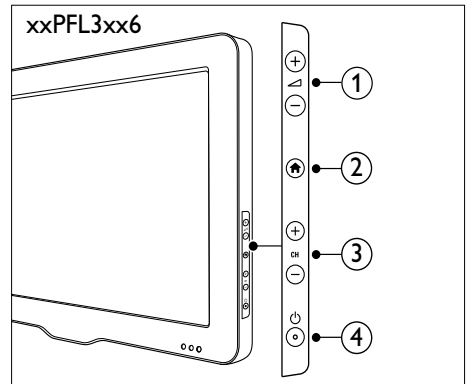
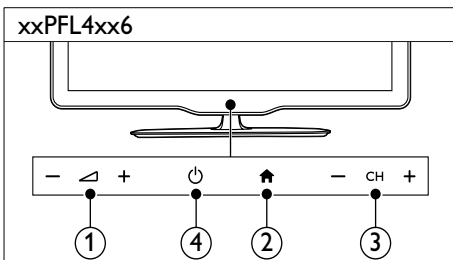
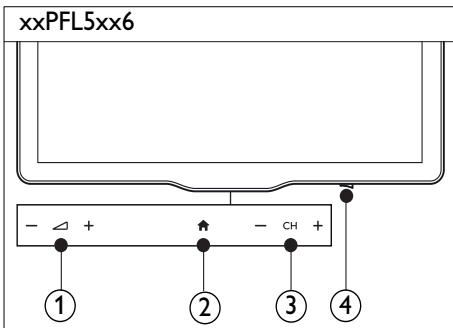

# Пульт дистанційного керування

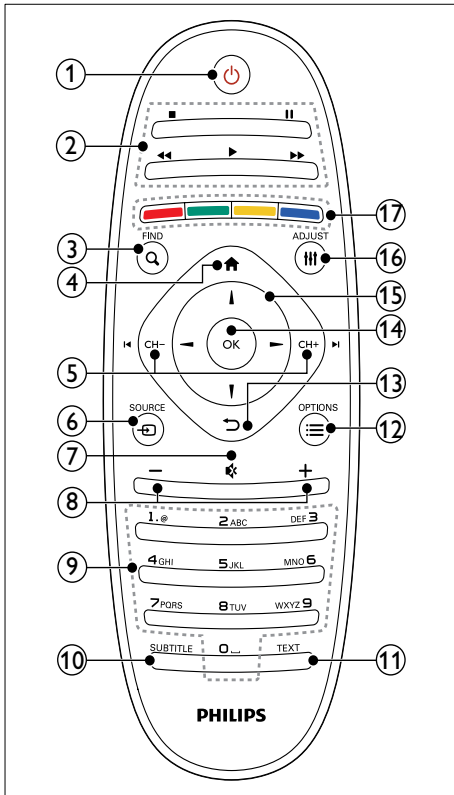

① **⏻ (Увімкнення режиму очікування)**

- Вмикання телевізора та перемикання у режим очікування.

② **⏮ ⏪ ⏩ ⏭ (Кнопки відтворення)**

- Керування відтворенням відео та музики.

③ **🔍 FIND**

- Доступ до меню для вибору списку телеканалів.

④ **🏠 (Дім)**

- Доступ до головного меню.

⑤ **⏪ CH - / CH + ⏩ (Попередній/ Наступний)**

- Перемикання каналів або навігація в сторінках меню, доріжках, альбомах та папках.

⑥ **📺 SOURCE**

- Вибір під'єднаних пристроїв.

⑦ **🔇 (Вимкнення звуку)**

- Вимкнення або відновлення звуку.

⑧ **+/- (Гучність)**

- Регулювання гучності.

⑨ **0-9 (Кнопки з цифрами)**

- Вибір каналів.

⑩ **SUBTITLE**

- Увімкнення або вимкнення субтитрів.

⑪ **TEXT**

- Увімкнення або вимкнення телетексту.

⑫ **☰ OPTIONS**

- Доступ до параметрів, що стосуються поточної дії або вибраного пункту.

⑬ **⏪ (Назад)**

- Повернення до попереднього меню або вихід із меню функції.

⑭ **OK**

- Підтвердження введення або вибору.

⑮ **▲ ▼ ◀ ▶ (Кнопки навігації)**

- Навігація в меню та вибір пунктів.

⑯ **☰ ADJUST**

- Доступ до меню для зміни налаштування.

⑰ **Кольорові кнопки**

- Вибір завдання або параметрів.

## Використання пульта дистанційного керування

Користуючись пультом дистанційного керування, тримайте його поруч із телевізором, скеровуючи на сенсор дистанційного керування. Лінія наведення пульта на телевізор не повинна блокуватися меблями, стінами чи іншими предметами.

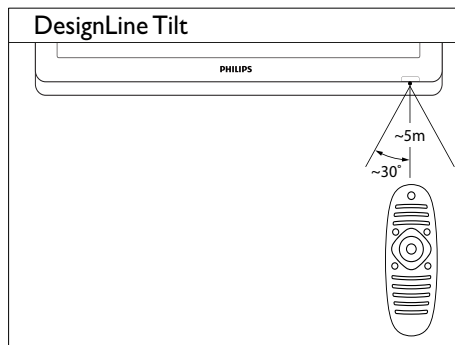
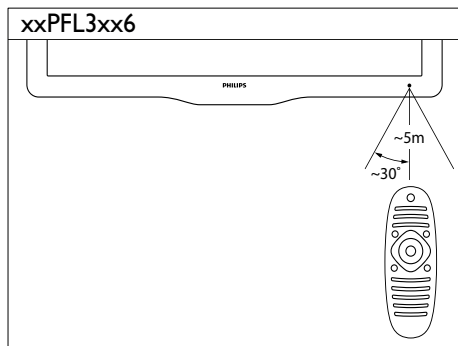
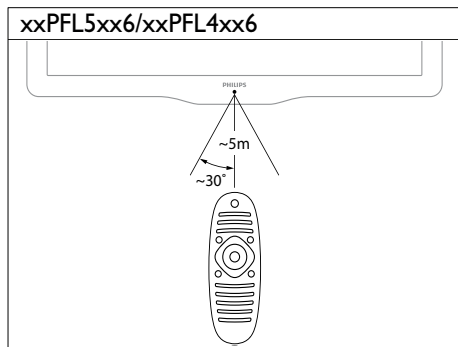

## 4 Користування телевізором

У цьому розділі описані основні операції з телевізором.

### Увімкнення телевізора

- Натисніть перемикач живлення на телевізорі.
  - ↳ Телевізор відреагує з короткою затримкою.

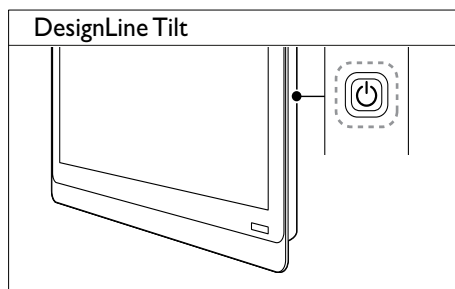
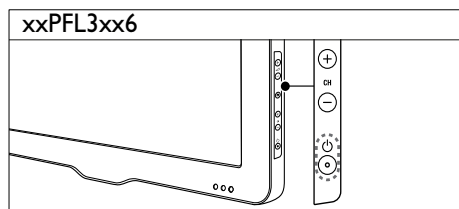
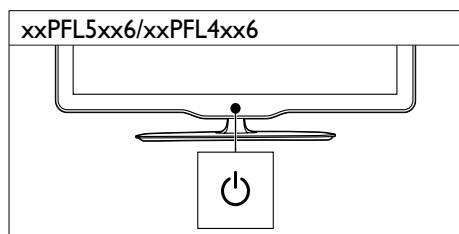
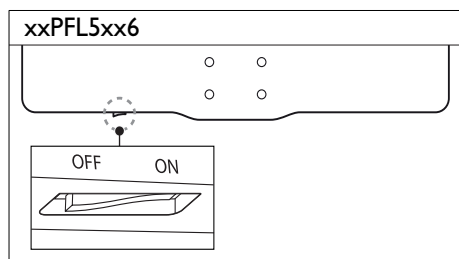

### Якщо телевізор працює в режимі очікування

- Натисніть кнопку  (Увімкнення режиму очікування) на пульті дистанційного керування.

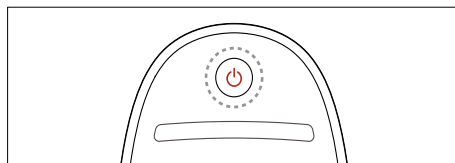

### Перемикання телевізора в режим очікування

- Натисніть кнопку  (Увімкнення режиму очікування) на пульті дистанційного керування ще раз.
  - ↳ Сенсор пульта дистанційного керування на телевізорі змінить колір на червоний.

## Вимкнення телевізора

- Натисніть перемикач живлення на телевізорі ще раз.
  - ↳ Сенсор пульта дистанційного керування та телевізорі згасне.
  - ↳ Споживання електроенергії телевізором моделі xxPFL5xx6 припиняється.
  - ↳ Телевізори моделей xxPFL4xx6, xxPFL3xx6 і нахилених моделей DesignLine у режимі очікування споживають дуже мало електроенергії, але енергія все ж продовжує споживатися. Якщо телевізор не використовується протягом тривалого часу, від'єднайте кабель живлення від розетки або вимкніть перемикач живлення.

### Примітка

- Щоб увімкнути телевізор із режиму очікування, якщо не вдається знайти пульт дистанційного керування, натисніть **CH+/-** на телевізорі.

- Натисніть на телевізорі кнопку **CH +/-**.

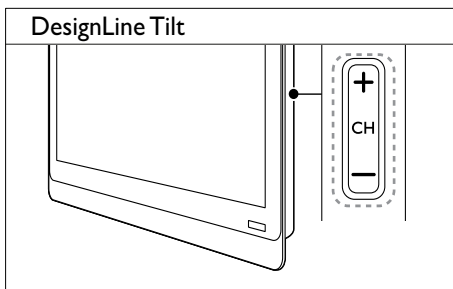
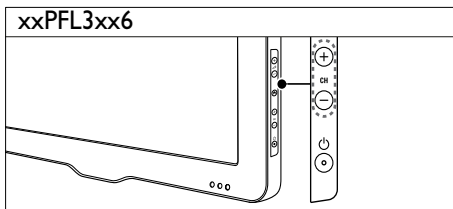
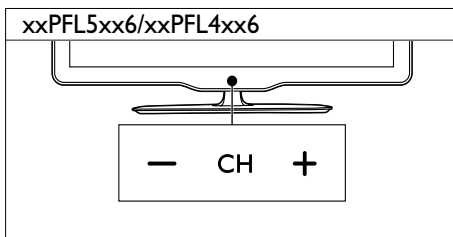

## Перемикання каналів

- На пульті дистанційного керування натисніть **CH+** або **CH-**.

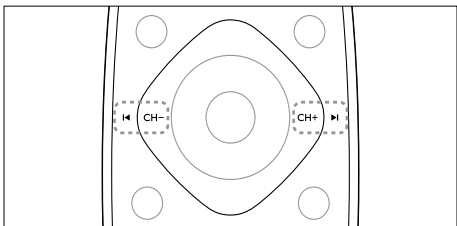

## Інші способи перемикання каналів

- За допомогою **Кнопки з цифрами** введіть номер каналу.
- Натисніть кнопку **↩ (BACK)** на пульті дистанційного керування, щоб повернутися до каналу, який переглядали перед тим.

### Примітка

- Якщо використовується список вибраних каналів, можна вибрати тільки канали із цього списку (див. 'Створення та використання списку вибраних каналів' на сторінці 20).



## Попередній перегляд каналу

У таблиці каналів можна здійснювати попередній перегляд доступних каналів.

- Натисніть **Q FIND**.
  - ↳ Відобразиться таблиця каналів.
  - ↳ Виберіть канал, щоб попередньо переглянути його.
  - ↳ Щоб переглянути канал, виберіть його і натисніть кнопку **OK**.

## Перегляд зображення з підключених пристроїв

### Примітка

- Перед тим, як вибрати пристрій як джерело, увімкніть пристрій.

## Вибір пристрою зі списку джерел

- 1 Натисніть **SOURCE**.

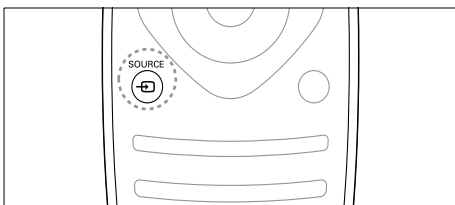

- ↳ Відобразиться список джерел.
- 2 За допомогою кнопки **▲▼** виберіть пристрій.
- 3 Натисніть кнопку **OK**, щоб підтвердити вибір.
  - ↳ Телевізор перемкнеться на вибраний пристрій.

## Налаштування рівня гучності телевізора

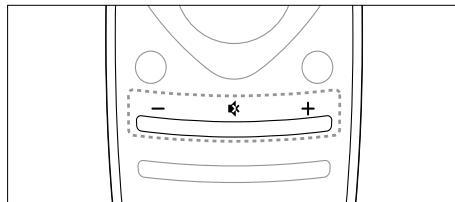

- Натисніть кнопку **+/-** на пульті дистанційного керування.

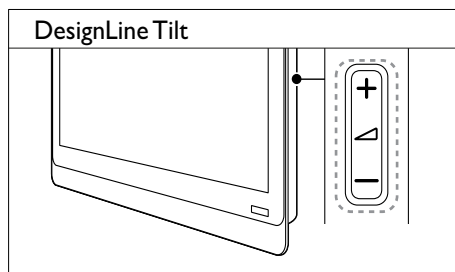
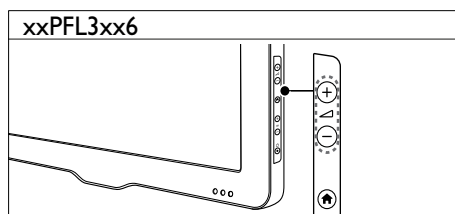
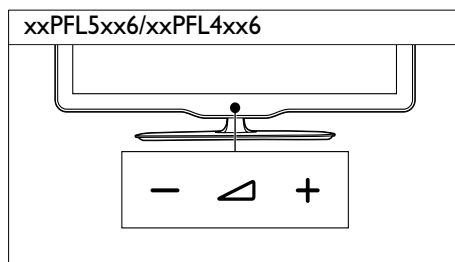

- Натисніть на телевізорі кнопку **▲ +/-**.



## Вимкнення або увімкнення звуку

- Щоб вимкнути звук, натисніть кнопку .
- Натисніть кнопку  ще раз, щоб відновити звук.

## Користування телетекстом

- 1 Натисніть **ТЕХТ**.

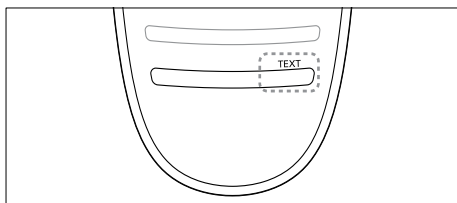

↳ З'явиться сторінка з покажчиком.

- 2 Виберіть сторінку одним із таких способів:
  - За допомогою **Кнопки з цифрами** введіть номер сторінки.
  - Використовуйте кнопки **◀** або **▶** для перегляду наступної або попередньої сторінки.
  - За допомогою **Кольорові кнопки** виберіть один із кольорових пунктів.
  - Натисніть кнопку **↶ (BACK)**, щоб повернутися до сторінки, яку переглядали перед тим.
- 3 Натисніть **ТЕХТ**, щоб вийти з режиму телетексту.



### Примітка

- Для користувачів лише у Великобританії деякі цифрові телевізійні канали пропонують спеціальні цифрові текстові послуги (наприклад, BBC1).

# 5 Додаткові можливості користування телевізором

## Доступ до меню телевізора

За допомогою меню можна встановити канали, змінити налаштування зображення і звуку, а також отримати доступ до інших функцій.

- 1 Натисніть .  
Відобразиться екран меню.

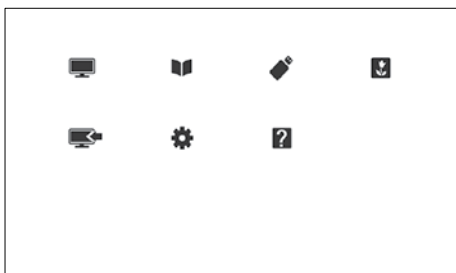

- 2 Виберіть один із поданих нижче параметрів і натисніть **ОК**:
  - **[Перегляд ТВ]**: повернення до прийому сигналу з антени (якщо вибрано інше джерело сигналу)
  - **[Телегід]**: доступ до електронного телегіда.
  - **[Огляд USB-пристрою]**: якщо під'єднано USB-накопичувач, відкривається оглядач вмісту.
  - **[Scenea]**: увімкнення шпалер Scenea.
  - **[Дод. нов. пристр.]**: додавання нових пристроїв до головного меню.
  - **[Налаштування]**: доступ до меню, які забезпечують можливість зміни параметрів зображення, звуку та інших налаштувань.

- **[Довід.]**: доступ до режиму знайомства з телевізором.

- 3 Щоб вийти, натисніть .

## Додавання пристрою до головного меню

Додавання пристрою до головного меню після під'єднання.

- 1 Натисніть .
- 2 Виберіть **[Дод. нов. пристр.]**.
- 3 Виконайте вказівки на екрані та додайте потрібний пристрій до головного меню.  
↳ Пристрій буде відображено в головному меню.
- 4 Щоб здійснити перегляд пристрою, увімкніть, а потім виберіть його в головному меню.
- 5 Пристрій також можна вибрати за допомогою кнопки вибору джерела сигналу (див. 'Вибір пристрою зі списку джерел' на сторінці 12).

## Перейменування пристроїв із меню "Дім"

Після додавання нового пристрою до головного меню можна його перейменувати.

### Примітка

- Назва пристрою може містити до 16 символів.

- 1 Натисніть .
- 2 Виберіть пристрій, який потрібно перейменувати.
- 3 Натисніть **≡ OPTIONS**.  
↳ Відкриється меню налаштування параметрів.

- 4 Виберіть [Перейм.прист.], після чого натисніть **ОК**.
- 5 Щоб з'явилося поле для вводу тексту, натисніть **ОК**.
- 6 Виберіть символ для кожного окремого символу, потім натисніть **ОК**.
  - Щоб обрати великі або малі літери або символи, виберіть відповідну кнопку у рядку, розташованому під кнопкою «пробіл», а потім натисніть **ОК**.
- 7 По завершенню виберіть [Готово], потім натисніть **ОК**.
  - ↳ Поле для вводу тексту закриється.
- 8 У меню перейменування пристрою виберіть [Готово], потім натисніть **ОК**.

## Видалення пристроїв із меню “Дім”

Якщо пристрій від'єднано від телевізора, видаліть його з меню “Дім”.

- 1 Натисніть **▲**.
- 2 Виберіть пристрій, який потрібно видалити.
- 3 Натисніть **☰** **OPTIONS**.
- 4 Виберіть [Видал. пристрою], після чого натисніть **ОК**.
- 5 Виберіть [Видалити], після чого натисніть **ОК**.
  - ↳ Вибраний пристрій буде видалено з меню “Дім”.

## Зміна параметрів зображення та звуку

Налаштування зображення та звуку можна змінити відповідно до власних вподобань. Можна застосувати попередньо встановлені налаштування або змінити налаштування вручну.

### Примітка

- Під час перегляду ТВ або вмісту із зовнішніх пристроїв натисніть **⏏ ADJUST** і виберіть [Інтел. зображення] або [Інтел. звук], щоб отримати швидкий доступ до налаштувань зображення та звуку.

## Користування помічником налаштування

За допомогою помічника налаштування можна відрегулювати параметри зображення та звуку.

- 1 Натисніть **▲**.
- 2 Виберіть [Налаштування] > [Основні параметри зображення та звуку], потім натисніть **ОК**.
- 3 Виберіть [Продовжити], після чого натисніть **ОК**.
  - ↳ З'явиться меню [Поміч. налашт.].
- 4 Виконайте вказівки на екрані, щоб вибрати потрібні налаштування зображення.

## Використання режиму “розумного зображення” (Smart Picture)

Використовуйте режим “розумного зображення”, щоб застосувати попередньо встановлені налаштування.

- 1 Натисніть **⏏ ADJUST**.
- 2 Виберіть [Інтел. зображення], після чого натисніть **ОК**.

- 3** Виберіть одне з наведених далі налаштувань і натисніть **ОК**.
- **[Персональні]**: застосування власних налаштувань зображення
  - **[Яскравий]**: налаштування для насиченого та динамічного відтворення, ідеально підходять для перегляду ТВ вдень.
  - **[Природне]**: налаштування для природного відтворення зображення.
  - **[Кінофільм]**: найкращі налаштування для перегляду фільмів.
  - **[Гра]**: найкращі налаштування для ігор.
  - **[Економія енергії]**: налаштування для максимального енергозаощадження.
  - **[Стандартний]**: заводські налаштування, які найкраще відповідають більшості середовищ і більшості типів відео.
  - **[Фото]**: найкращі налаштування для перегляду фотографій.
  - **[Спеціальний]**: встановлення та збереження власних налаштувань зображення. Виберіть **[Персональні]**, щоб застосувати ці налаштування.

---

## Встановлення налаштувань зображення вручну

- 1** Натисніть **▲**.
- 2** Виберіть **[Налаштування]** > **[Параметри ТВ]** > **[Зображення]**, потім натисніть **ОК**.
- 3** Виберіть одне з наведених далі налаштувань і натисніть **ОК**.
  - **[Інтел. зображення]**: доступ до попередньо встановлених налаштувань інтелектуального зображення.
  - **[Скинути]**: скидання налаштувань до заводських.

- **[Контрастність]**: регулювання яскравості підсвічених зон без зміни параметрів відеозображення.
- **[Яскравість]**: регулювання яскравості та чіткості затемнених ділянок.
- **[Колір]**: регулювання насиченості кольору.
- **[Тон]**: коригування кольорних коливань.
- **[Чіткість]**: регулювання чіткості деталей зображення.
- **[Зменшення шумів]**: фільтрація та зменшення шумів зображення.
- **[Відтінок]**: регулювання балансу кольору зображення.
- **[Налашт. відтінок]**: встановлення налаштувань відтінків. (доступно лише, якщо вибрано **[Відтінок]** > **[Спеціальний]**)
- **[Digital Crystal Clear] / [Pixel Plus] / [Pixel Plus HD]**: точне налаштування кожного пікселя відповідно до сусідніх пікселів. Це налаштування дає змогу отримати чудове зображення в стандарті високої чіткості.
  - **[HD Natural Motion]**: для певних моделей. Мінімізація ефектів вібрації та покращення однорідності зображення.
  - **[Clear LCD 100Гц] / [Clear LCD 120 Гц]**: для певних моделей. Зменшення розмитості рухів та підвищення чіткості зображення.
  - **[Покращ. чіткість]**: налаштування високої чіткості зображення.
  - **[Динам. контраст.]**: збільшення контрастності. Рекомендовано налаштування **[Середній]**.
  - **[Динам. підсвіч.]**: дає змогу відрегулювати яскравість підсвітки телевізора відповідно до умов освітлення.
  - **[Змен. дефек. MPEG]**: згладження переходів у цифровому зображенні. Цю функцію можна увімкнути або вимкнути.

- **[Покращ. кольору]:** робить кольори яскравішими та покращує відображення яскравих деталей. Цю функцію можна увімкнути або вимкнути.
- **[Гамма]:** для певних моделей. Регулювання інтенсивності напівтонів зображення. Це не впливає на чорний і білий кольори.
- **[Режим ПК]:** регулювання зображення, коли комп'ютер під'єднано до телевізора через роз'єми HDMI або DVI.
- **[Світловий сенсор]:** динамічне регулювання налаштувань відповідно до поточних умов освітлення.
- **[Формат зображення]:** зміна формату зображення.
- **[Межі екрана]:** регулювання області перегляду. (у разі застосування максимального значення можуть з'явитися шуми або розмитість країв зображення).
- **[Зсув зображення]:** регулювання розташування для всіх форматів зображення за винятком **[Автозбільшення]** та **[Широкий екран]** (за наявності).

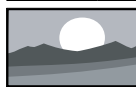
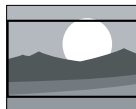
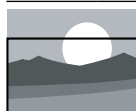
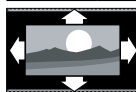

**[Автоформат]:** для певних моделей. (Не для режиму ПК). Автоматичне відображення потрібного формату зображення. В іншому разі застосовуватиметься широкоекранний режим.

**[Автозаповнення]:** для певних моделей. Збільшення зображення до розміру екрана (субтитри залишаються видимими). Рекомендовано для мінімального спотворення зображення на екрані, але не для стандарту високої чіткості чи комп'ютера.

**[Автозбільшення]:** для певних моделей. Збільшення зображення до розміру екрана. Рекомендовано для мінімального спотворення зображення на екрані, але не для стандарту високої чіткості чи комп'ютера.

**[Суперзбільшення]:** (не для режимів високої чіткості та ПК) усуває чорні смуги з боків зображення у форматі 4:3. Мінімальне спотворення.

**[4:3]:** відображення класичного формату 4:3.

**[Кіноформат 16:9]:** (не для режимів високої чіткості та ПК) збільшення формату 4:3 до формату 16:9.

**[Широкий екран]:** збільшення формату 4:3 до формату 16:9.

## Зміна формату зображення

- 1 Натисніть **III ADJUST**.
- 2 Виберіть **[Формат зображення]**, після чого натисніть **OK**.
- 3 Виберіть формат зображення та натисніть кнопку **OK**.

## Короткий огляд форматів зображення

Можна налаштувати подані далі параметри зображення.



### Примітка

- Деякі налаштування зображення не будуть доступні, залежно від формату джерела зображення.



**[Без зміни масшт.]:** лише для режимів високої чіткості та ПК і лише для певних моделей. Дас змогу використовувати максимальне значення чіткості. Залежно від системи мовлення можуть траплятися деякі спотворення. Для досягнення кращого результату встановіть роздільну здатність комп'ютера у режим широкого екрана.

## Використання функції “розумного звуку” (Smart Sound)

За допомогою функції “розумного звуку” застосовуються попередньо встановлені налаштування звуку.

- 1 Натисніть **III ADJUST**.
- 2 Виберіть **[Інтел. звук]**, після чого натисніть **OK**.
- 3 Виберіть одне з наведених далі налаштувань і натисніть **OK**.
  - **[Персональні]:** застосування налаштувань, які були встановлені в меню звуку.
  - **[Стандартний]:** налаштування, які найкраще відповідають більшості середовищ і більшості типів аудіо.
  - **[Новини]:** найкращі налаштування для звукового супроводу, наприклад новин.
  - **[Кінофільм]:** найкращі налаштування для перегляду фільмів.
  - **[Гра]:** найкращі налаштування для ігор.
  - **[ДРАМА]:** найкращі налаштування для драматичних програм.
  - **[Спорт]:** найкращі налаштування для спортивних програм.

## Налаштування параметрів звуку вручну

- 1 Натисніть **▲**.
- 2 Виберіть **[Налаштування] > [Параметри ТВ] > [Звук]**, потім натисніть **OK**.  
↳ З'явиться меню **[Звук]**.
- 3 Виберіть одне з наведених далі налаштувань і натисніть **OK**.
  - **[Інтел. звук]:** доступ до попередньо встановлених налаштувань інтелектуального звуку.
  - **[Скинути]:** скидання налаштувань до заводських.
  - **[Очищення звуку]:** покращення чіткості звуку.
  - **[Низькі частоти]:** регулювання рівня низьких частот.
  - **[Високі частоти]:** регулювання рівня високих частот.
  - **[Об'ємний звук]:** увімкнення ефекту об'ємного звуку.
  - **[Incredible Surround]:** (для певних моделей) посилення просторового ефекту звучання для збільшення ефекту об'ємного звуку.
  - **[Гучність навушн.]:** (для моделей з навушниками) регулювання гучності навушників.
  - **[Авторег. гучн.]:** автоматичне зменшення раптових перепадів гучності, наприклад під час перемикання каналів.
  - **[Баланс]:** регулювання балансу гучності між правим і лівим гучномовцями.
  - **[Формат вихід. цифр. сигналу]:** вибір типу цифрового аудіовиходу через роз'єм цифрового аудіовиходу.
    - **[PCM]:** перетворення аудіофайлів у форматі, відмінному від PCM, у формат PCM.
    - **[Багатоканальн.]:** цифровий аудіовихід для домашнього кінотеатру.

## Користування меню універсального доступу

Меню універсального доступу можна активувати під час першого встановлення. Після його активації під час перегляду ТВ або вмісту із зовнішніх пристроїв можна отримувати швидкий доступ до меню для людей із вадами зору та погіршенням слуху.

- 1 Під час перегляду ТВ натисніть **≡ OPTIONS**.  
↳ Відкриється меню параметрів телевізора.
- 2 Виберіть **[Універс. доступ]**, після чого натисніть **OK**.
- 3 Виберіть один із наведених нижче параметрів і натисніть **OK**.
  - **[Погіршення слуху]**: увімкнення або вимкнення субтитрів для людей з погіршенням слуху.
  - **[Для людей із вадами зору]**: деякі цифрові телевізійні канали пропонують спеціальний аудіосупровід, адаптований для людей із вадами зору. До звичайного аудіоматеріалу додаються коментарі. За допомогою наведених нижче кольорових кнопок вибирайте параметри:
    - Червона (**[Вимк.]**): вимкнення аудіосупроводу для людей із вадами зору.
    - Зелена (**[Динаміки]**): аудіосупровід для людей із вадами зору лише через гучномовці
    - Жовта (**[Навушинки]**): аудіосупровід для людей із вадами зору лише через навушники.
    - Синя (**[Гучномоець + навушники]**): аудіосупровід для людей із вадами зору як через гучномовці, так і навушники.
  - **[Гучність мікшера]**: регулювання гучності аудіосупроводу для людей із вадами зору.

- **[Сигн. кноп.]**: увімкнення аудіосупроводу в разі натиснення відповідних кнопок на пульті дистанційного керування або кнопок на телевізорі.



### Порада

- Для введення параметрів натискайте кольорові кнопки на пульті дистанційного керування.

## Користування додатковими функціями телетексту

### Доступ до меню параметрів телетексту

Функції телетексту доступні через меню параметрів телетексту.

- 1 Натисніть **ТЕХТ**.  
↳ Відобразиться екран телетексту.
- 2 Натисніть **≡ OPTIONS**.  
↳ Відкриється меню параметрів телетексту.
- 3 Виберіть один із наведених нижче параметрів і натисніть **OK**.
  - **[Зуп. стор. телет.] / [Розблук. сторінку]**: блокування або розблокув. поточної сторінки.
  - **[Подвійний екран] / [Весь екран]**: перехід від відображення телетексту на повному екрані до його відображення на подвійному екрані та навпаки.
  - **[Огляд таблиці сторінок]**: увімкнення таблиці сторінок телетексту
  - **[Збільшення] / [Норм. зображ.]**: перехід від збільшеного вигляду сторінок телетексту до звичайного та навпаки.
  - **[Шторка]**: приховування або відображення прихованої інформації на сторінці, наприклад відповідей до загадок і головоломок.



- **[Гортання підстор.]**: автоматичне відображення підсторінок у певній послідовності (якщо підсторінки доступні).
- **[Мови]**: вибір мови телетексту.

---

## Вибір підсторінок телетексту

Сторінка телетексту може містити кілька підсторінок. Підсторінки відображаються після номера головної сторінки.

- 1 Натисніть **TEXT**.  
↳ Відобразиться екран телетексту.
- 2 Щоб вибрати сторінку телетексту, натисніть кнопку **◀** або **▶**.
- 3 Щоб увійти на підсторінку, натисніть кнопку **◀** або **▶**.

---

## Вибір таблиці сторінок телетексту

Переходьте з однієї сторінки на іншу без необхідності введення їх номерів, використовуючи таблицю сторінок телетексту (Т.О.Р). Таблиці сторінок телетексту доступні на певних телевізійних каналах.

- 1 Натисніть **TEXT**.  
↳ Відобразиться екран телетексту.
- 2 Натисніть **☰ OPTIONS**.
- 3 Виберіть **[Огляд таблиці сторінок]**, після чого натисніть **OK**.  
↳ З'явиться загальний екран таблиці сторінок.
- 4 Виберіть тему.
- 5 Натисніть кнопку **OK**, щоб переглянути сторінку.

---

## Користування телетекстом 2.5

Телетекст 2.5 пропонує більше кольорів та покращену графіку порівняно зі звичайним телетекстом. Якщо телетекст 2.5 передається на певному каналі, він вмикається автоматично.

- 1 Натисніть **▲**.
- 2 Виберіть **[Налаштування] > [Параметри ТВ] > [Вподобання] > [Телетекст 2.5]**.
- 3 Виберіть **[Увімк.]** або **[Вимк.]**, потім натисніть **OK** для підтвердження.

---

## Створення та використання списку вибраних каналів

Можна створити списки вибраних телевізійних каналів, щоб надалі знаходити їх без зайвих зусиль.

---

### Перегляд тільки списку вибраних каналів

- 1 Під час перегляду ТВ натисніть **🔍 FIND**.  
↳ Відобразиться меню матриці каналів.
- 2 Натисніть **☰ OPTIONS**.
- 3 Виберіть **[Вибрати список] > [Вибране]**, потім натисніть **OK**.  
↳ У таблиці каналів відобразатимуться тільки канали зі списку вибраного.

#### Примітка

- Таблиця вибраних каналів залишається порожньою, доки ви не додасте канали до списку вибраного.

## Перегляд усіх каналів

Можна вийти зі списку вибраного та переглянути всі встановлені канали.

- 1 Під час перегляду ТВ натисніть **Q FIND**.  
↳ Відобразиться меню матриці каналів.
- 2 Натисніть **≡ OPTIONS**.
- 3 Виберіть **[Вибрати список] > [Всі]**, потім натисніть **OK**.  
↳ У таблиці каналів відображатимуться всі канали.



### Примітка

- Усі вибрані канали позначаються зірочкою у таблиці каналів.

## Керування списком вибраного

- 1 Під час перегляду ТВ натисніть **Q FIND**.  
↳ Відобразиться меню матриці каналів.
- 2 Натисніть **≡ OPTIONS**.
- 3 Виберіть **[Вибрати список] > [Всі]**, потім натисніть **OK**.
- 4 Натисніть **≡ OPTIONS**.
- 5 Виберіть **[Познач. як вибр.]** або **[Зняти позначку вибраного]** і натисніть **OK**.  
↳ Цей канал буде додано або видалено зі списку вибраного.



### Примітка

- Усі вибрані канали будуть позначені зірочкою у таблиці каналів.

## Використання електронного довідника програм

Телегід — це екранний розклад телепрограм, доступний для цифрових каналів. Він дає змогу виконувати вказані нижче дії.

- Переглядати список цифрових телепрограм, які транслюються
- Переглядати, які програми йтимуть найближчим часом
- Групувати програми за жанром
- Встановити нагадування про початок програми
- Налаштувати улюблені канали в телегіді

## Увімкнення ЕДП

- 1 Натисніть **↑**.
- 2 Виберіть **[Телегід]**, а потім натисніть **OK**.  
↳ Відобразиться телегід із відображенням інформації про розклад програм.



### Примітка

- Дані телегіда доступні лише в деяких країнах, і для їх завантаження може знадобитися певний час.

## Змінення параметрів телегіда

У меню параметрів телегіда можна встановити або видалити нагадування, змінити день та отримати доступ до інших корисних параметрів.

- 1 Натисніть **↑**.
- 2 Виберіть **[Телегід]**, після чого натисніть **OK**.
- 3 Натисніть **≡ OPTIONS**.  
↳ З'явиться меню телегіда.
- 4 Виберіть один із наведених нижче параметрів і натисніть **OK**.
  - **[Встан. нагадув.] / [Очищення нагадування]**: встановлення або очищення нагадувань про програми.



- **[Змінити дату]:** встановлення дня телегіда.
- **[More info]:** відображення інформації про телепрограму.
- **[Пошук за жанром]:** пошук телепрограм за жанром.
- **[Заплановані нагадування]:** список нагадувань про програми. Доступно тільки для майбутніх програм.
- **[Отримати дані з EPG]:** оновлення останньої інформації телегіда.

## Відображення годинника телевізора

На екрані телевізора можна відобразити годинник. Годинник відображає поточний час, використовуючи дані про час, отримані від оператора послуг телебачення.

### Налаштування годинника телевізора вручну

У деяких країнах потрібно буде налаштувати годинник телевізора вручну.

- 1 Натисніть .
- 2 Виберіть **[Налаштування]** > **[Параметри ТВ]** > **[Вподобання]** > **[Годинник]**.
- 3 Виберіть **[Автоналашт. год.]**, після чого натисніть **ОК**.
- 4 Виберіть **[Вручну]**, після чого натисніть **ОК**.
- 5 Виберіть **[Час]** або **[Дата]** і натисніть **ОК**.
- 6 Натисніть **Кнопки навігації**, щоб установити час або дату.
- 7 Виберіть **[Готово]**, після чого натисніть **ОК**.
- 8 Щоб вийти, натисніть .

#### Примітка

- Якщо вибрана країна підтримує цифрове мовлення, годинник відобразатиме часові дані від постачальника послуг телебачення як пріоритетні.

## Відображення годинника телевізора

- 1 Під час перегляду ТВ натисніть  **OPTIONS**.  
↳ Відобразиться меню параметрів.
- 2 Виберіть **[Годинник]**.  
↳ Відобразиться годинник.
- 3 Натисніть **ОК**.

#### Примітка

- Щоб вимкнути годинник, повторіть процедуру.

## Зміна режиму годинника

- 1 Натисніть .
- 2 Виберіть **[Налаштування]** > **[Параметри ТВ]** > **[Вподобання]** > **[Годинник]** > **[Автоналашт. год.]**.
- 3 Виберіть **[Автоматично]** або **[Вручну]** і натисніть **ОК**.

## Зміна часового поясу

#### Примітка

- Цей параметр доступний лише за умови вибору **[Автоналашт. год.]** > **[Автоматично]** (у країнах із синхронізованими даними трансляції).

- 1 Натисніть .
- 2 Виберіть **[Налаштування]** > **[Параметри ТВ]** > **[Вподобання]** > **[Годинник]** > **[Часовий пояс]**.
- 3 Виберіть свій часовий пояс.
- 4 Щоб підтвердити, натисніть **ОК**.

## Використання функції переходу на літній (зимовий) час

### Примітка

- Цей параметр доступний лише якщо вибрати пункт [Реж. автонал. год.] > [Вручну].

- 1 Натисніть .
- 2 Виберіть [Налаштування] > [Параметри ТВ] > [Вподобання] > [Годинник] > [Пер. на "літній час"], потім натисніть ОК.
- 3 Виберіть [Стандартний час] або [Перех. на "літній час"] і натисніть ОК.

## Використання таймерів

Таймер можна налаштувати на увімкнення телевізора або на перехід у режим очікування у визначений час.

### Порада

- Налаштуйте годинник телевізора перед початком використання таймерів.

## Автоматичний перехід у режим очікування (таймер сну)

Таймер вимкнення перемикає телевізор у режим очікування через заданий проміжок часу.

### Порада

- Під час роботи таймера телевізор можна вимкнути раніше або перевстановити таймер сну.

- 1 Натисніть .
- 2 Виберіть [Налаштування] > [Параметри ТВ] > [Вподобання] > [Таймер вимкнення].  
↳ З'явиться меню [Таймер вимкнення].
- 3 Виберіть значення від нуля до 180 хвилин.  
↳ Якщо вибрати значення "0", таймер сну вимкнеться.
- 4 Натисніть кнопку ОК, щоб увімкнути таймер сну.  
↳ Телевізор перейде в режим очікування через визначений відрізок часу.

## Блокування небажаного вмісту

Заблокувавши елементи керування телевізора, можна запобігти доступу дітей до перегляду певних програм або каналів.

## Встановлення або зміна коду

- 1 Натисніть .
- 2 Виберіть [Налаштування] > [Параметри каналів] > [Блокув. від дітей].
- 3 Виберіть [Встановити код] або [Змінити код].  
↳ Відкриється меню [Встановити код] / [Змінити код].
- 4 За допомогою Кнопки з цифрами введіть код.  
↳ Щоб створити або змінити PIN-код, виконуйте вказівки на екрані.

### Порада

- Якщо ви забули код, введіть "8888", щоб анулювати всі наявні коди.

---

## Блокування або розблокування одного чи кількох каналів

- 1 Натисніть **▲**.
- 2 Виберіть **[Налаштування]** > **[Параметри каналів]** > **[Блокув. від дітей]** > **[Блок. каналу]**.  
↳ Відобразиться список каналів.
- 3 Виберіть канал, який потрібно заблокувати або розблокувати, а потім натисніть **OK**.  
↳ Під час першого блокування або розблокування каналу відображається запит на введення PIN-коду.
- 4 Введіть код і натисніть кнопку **OK**.  
↳ Якщо канал заблоковано, з'являється піктограма блокування.
- 5 Повторіть наведені вище кроки для заблокування чи розблокування інших каналів.
- 6 Щоб активувати блокування, вимкніть та увімкніть телевізор.  
↳ Якщо перемикає канали за допомогою кнопок **CH -** або **CH +**, заблоковані канали буде пропущено.  
↳ Під час отримання доступу до заблокованих каналів із таблиці каналів відображається запит на введення PIN-коду.

---

## Встановлення вікових обмежень

Деякі телекомпанії цифрового мовлення встановлюють для своїх програм рейтинг відповідно до віку глядачів. Можна налаштувати телевізор на показ лише програм із віковим рейтингом, що є нижчим за вік вашої дитини.

- 1 Натисніть **▲**.
- 2 Виберіть **[Налаштування]** > **[Параметри каналів]** > **[Блокув. від дітей]** > **[Вікові обмеження]**.  
↳ Відкриється екран встановлення коду.

- 3 За допомогою **Кнопки з цифрами** введіть код.  
↳ З'явиться меню налаштування вікових обмежень.
- 4 Виберіть вікове обмеження та натисніть **OK**.
- 5 Щоб вийти, натисніть **▲**.

---

## Перегляд Scenea

Можна відобразити зображення за замовчуванням, як шпалери на телевізорі. Можна також завантажити інше зображення, як шпалери. Якщо таймер вимкнення вимкнено, шпалери відображаються протягом 240 хвилин. Інакше вони відображаються доти, поки активний таймер вимкнення.

---

## Увімкнення Scenea

- 1 Натисніть **▲**.
- 2 Виберіть **[Scenea]**, після чого натисніть **OK**.  
↳ Якщо не встановлено жодного зображення, відображається зображення за замовчуванням.  
↳ Якщо завантажено настроюване зображення Scenea, відображається це зображення (див. 'Настроювання зображення Scenea' на сторінці 25).

## Настроювання зображення Scenea

Можна також завантажити інше зображення як шпалери.



### Примітка

- Під час завантаження нового зображення Scenea, воно перезаписує поточне зображення Scenea.
- Щоб використовувати інше зображення як шпалери, потрібен USB-накопичувач із зображенням, розмір якого не перевищує 1 МБ.

- 1 Завантажте зображення з розміром менше 1 МБ на USB-накопичувач.
- 2 Під'єднайте USB-накопичувач до телевізора.
- 3 Натисніть **▲**.
- 4 Виберіть **[Огляд USB-пристрою]**, після чого натисніть **OK**.
- 5 Виберіть потрібне зображення і натисніть **☰ OPTIONS**.
- 6 Виберіть **[Встан. як заст.]**, після чого натисніть **OK**.
- 7 Для виходу зі Scenea натисніть будь-яку кнопку.

## Змінення мови

Залежно від телекомпанії, для телеканалу можна змінити мову звуку, субтитрів або і те, і інше.

Кілька мов звуку, субтитрів або і те, і інше одночасно транслюються через телетекст або цифрові трансляції DVB-T. Звук двома мовами транслюється за допомогою цифрових трансляцій, які дають змогу вибрати мову субтитрів.

## Зміна мови меню

- 1 Натисніть **▲**.
- 2 Виберіть **[Налаштування] > [Параметри ТВ] > [Вподобання] > [Мова меню]**, потім натисніть **OK**.
- 3 Виберіть мову та натисніть **OK**.

## Вибір мови звуку

Можна вибрати мову звуку, якщо вона доступна в телекомпанії. Для цифрових каналів можуть бути доступними кілька мов. Для аналогових каналів можуть бути доступними дві мови.

- 1 Під час перегляду ТВ натисніть **☰ OPTIONS**.
- 2 Для цифрових каналів виберіть **[Мова аудіосупр.]**, виберіть мову, а потім натисніть **OK**.
- 3 Для аналогових каналів виберіть **[Подвійна I-II]**, виберіть мову, а потім натисніть **OK**.

## Відображення або приховування субтитрів

- 1 Під час перегляду ТВ натисніть **SUBTITLE**.
- 2 Виберіть один із поданих нижче параметрів і натисніть **OK**:
  - **[Субтитри ввімк.]**: завжди відображати субтитри.
  - **[Субтитри вимк.]**: ніколи не відображати субтитри.
  - **[Ув. під час вимк. зв.]**: коли звук вимкнено, відображати субтитри.



### Примітка

- Для ввімкнення субтитрів на інших аналогових каналах ці дії потрібно повторити для кожного каналу.
- Щоб вимкнути субтитри, виберіть **[Субтитри] > [Субтитри вимк.]**.

## Вибір мови субтитрів для цифрових каналів

### Примітка

- Якщо користуватись описаним нижче способом вибору мови субтитрів для цифрового телеканалу, вибрану мову субтитрів, вказану в меню встановлення, буде тимчасово змінено.

- 1 Під час перегляду ТВ натисніть **☰ OPTIONS**.
- 2 Виберіть **[Мова субтитрів]**, після чого натисніть **OK**.
- 3 Вибір мови субтитрів.
- 4 Щоб підтвердити, натисніть **OK**.

## Перегляд фотографій, відтворення музики та відеороликів з USB-накопичувачів

### Увага!

- Компанія Philips не несе відповідальності, якщо USB-накопичувач не підтримується, а також не несе відповідальності за пошкодження або втрату даних із пристрою.

Підключіть USB-накопичувач для перегляду фотографій, відтворення музики або перегляду відеороликів, збережених на ньому.

- 1 Увімкніть телевізор.
- 2 Під'єднайте USB-накопичувач до роз'єму USB на бічній панелі телевізора.
- 3 Натисніть **▲**.
- 4 Виберіть **[Огляд USB-пристрою]**, після чого натисніть **OK**.  
↳ Відкриється оглядач вмісту пристрою USB.

## Перегляд фотографій

- 1 В оглядачі вмісту пристрою USB виберіть **[Зображення]**, потім натисніть **OK**.
- 2 Виберіть фотографію або фотоальбом, а потім натисніть **OK**, щоб переглянути збільшену на весь екран телевізора фотографію.
  - Щоб переглянути наступну або попередню фотографію, натисніть **◀▶**.
- 3 Щоб повернутися, натисніть **↶**.

## Перегляд фотографій у режимі показу слайдів

- 1 Під час відображення фотографії у повноекранному режимі натисніть кнопку **OK**.  
↳ Показ слайдів розпочнеться з вибраної фотографії.
  - Для керування відтворенням використовуйте такі кнопки:
    - **▶** — відтворення.
    - **⏏** — пауза.
    - **◀▶** або **▶▶** — відтворення попередньої або наступної фотографії.
    - **■** — зупинка.
  - Щоб повернутися, натисніть **↶**.

## Зміна параметрів показу слайдів

- 1 Під час перегляду показу слайдів натисніть **☰ OPTIONS**.  
↳ Відобразиться меню параметрів показу слайдів.
- 2 Виберіть один із поданих нижче параметрів і натисніть **OK**:
  - **[Пуск/стоп слайд.]**: початок або припинення показу слайдів.
  - **[Парам. слайд-шоу]**: встановлення переходу від одного зображення до наступного.







- **[Част. слайдів]:** вибір часу відображення для кожної фотографії.
- **[Повторити] / [Відтвор. один раз]:** перегляд зображень у папці лише один раз, або з повтором.
- **[Переміщення вимкнено] / [Переміщення увімкнено]:** перегляд зображень у послідовному або в довільному порядку.
- **[Обернути зобр.]:** обертання фотографії.
- **[Показ. відомості]:** відображення назви, дати створення та розміру зображення, а також наступного зображення в черзі для показу слайдів.
- **[Встан. як заст.]:** встановлення вибраного зображення як шпалер для телевізора (див. 'Перегляд Scenea' на сторінці 24).

3 Щоб повернутися, натисніть ↩.

#### Примітка

- **[Обернути зобр.]** і **[Показ. відомості]** відображаються тільки під час призупинення показу слайдів.







## Прослуховування музики

- 1 В оглядачі вмісту пристрою USB виберіть **[Музика]**, потім натисніть **ОК**.
- 2 Виберіть музичну доріжку або альбом, потім натисніть **ОК** для відтворення.
- 3 Для керування відтворенням натискайте кнопки відтворення:
  -  — відтворення.
  -  — пауза.
  -  або  — відтворення попередньої або наступної доріжки.
  -  або  — перемотування вперед або назад.
  -  — зупинка.

## Зміна налаштувань музики

- Під час відтворення музики натисніть  **OPTIONS**, щоб отримати доступ до одного з наведених нижче параметрів, а потім натисніть **ОК**.
  - **[Зупинити відтворення]:** припинення відтворення музики.
  - **[Повторити]:** відтворення пісні один або кілька разів.
  - **[Переміщення увімкнено] / [Переміщення вимкнено]:** відтворення пісень послідовно або в довільному порядку.
  - **[Показ. відомості]:** відображення імені файлу.

## Перегляд відео

- 1 В оглядачі вмісту пристрою USB виберіть **[Відео]**, потім натисніть **ОК**.
- 2 Натисніть кнопку **ОК**, щоб відтворити.
- 3 Для керування відтворенням натискайте кнопки відтворення:
  -  — відтворення.
  -  — пауза.
  -  або  — відтворення попереднього або наступного відеоролика.
  -  або  — перемотування вперед або назад.
  -  — зупинка.

## Зміна параметрів відео

- Під час відтворення відеоролика натисніть  **OPTIONS**, щоб отримати доступ до одного з наведених нижче параметрів, а потім натисніть **ОК**.
  - **[Зупинити відтворення]:** припинення відтворення відеоролика.
  - **[Повторити]:** одиночне або багаторазове відтворення.
  - **[Весь екран] / [Малий екран]:** перегляд відео в режимі збільшення на весь екран або у вихідному форматі зображення.



- **[Переміщення увімкнено]** / **[Переміщення вимкнено]**: відтворення послідовно або в довільному порядку.
- **[Показ. відомості]**: відображення імені файлу.

---

## Перегляд слайдів із музикою

Ви можете переглядати фотографії у режимі показу слайдів із музичним супроводом.

- 1 Виберіть альбом із композиціями.
- 2 Натисніть **OK**.
- 3 Натисніть кнопку **↶**, щоб повернутись в браузер вмісту пристрою USB.
- 4 Виберіть альбом із зображеннями.
- 5 Натисніть **OK**.  
↳ Почнеться показ слайдів.
- 6 Щоб вийти, натисніть кнопку **↶**.

---

## Від'єднання USB-накопичувача



**Увага!**

- Щоб попередити пошкодження USB-накопичувача, слід виконувати таку послідовність дій.

- 1 Щоб вийти з браузера USB, натисніть кнопку **↶**.
- 2 Перш ніж від'єднати USB-накопичувач, зачекайте п'ять секунд.

---

## Прослуховування цифрових радіоканалів

- 1 Натисніть **Q FIND**.  
↳ Відобразиться меню матриці каналів.
- 2 Натисніть **≡ OPTIONS**, після чого виберіть **[Вибрати список] > [Радіо]**.  
↳ Відобразиться таблиця радіоканалів.
- 3 Виберіть радіоканал і натисніть кнопку **OK** для прослуховування.

---

## Оновлення програмного забезпечення телевізора

Компанія Philips постійно вдосконалює свої вироби, тому ми рекомендуємо оновлювати програмне забезпечення телевізора, коли такі оновлення з'являються.

---

### Способи оновлення програмного забезпечення телевізора.

Програмне забезпечення телевізора можна оновити одним із таких способів:

**A:** за допомогою запам'ятовуючого пристрою USB,

**B:** за запитом під час прийому цифрових трансляцій, або

**C:** після запиту під час прийому цифрових трансляцій.

---

### A: Оновлення за допомогою пристрою USB

Щоб оновити за допомогою USB-накопичувача, потрібно мати:



- Порожній USB-накопичувач. USB-накопичувач має бути відформатовано з використанням файлової системи FAT або DOS. Не використовуйте жорсткий диск USB.
- комп'ютер із доступом до Інтернету;

- Програма архівування, яка підтримує формат файлу ZIP (наприклад, WinZip® для Microsoft® Windows® або Stuffit® для Macintosh®).

- Якщо номер поточної версії програмного забезпечення менший, ніж номер файлу оновлення програмного забезпечення, завантажте останній файл оновлення в кореневий каталог пристрою USB.

---

## Крок 1. Перевірка поточної версії ПЗ.

- 1 Натисніть .
- 2 Виберіть **[Налаштування]** > **[Налаштування ПЗ]** > **[Дані про поточне ПЗ]**.  
↳ Відображається інформація про поточне програмне забезпечення.
- 3 Занотуйте номер версії програмного забезпечення.
- 4 Щоб повернутися, натисніть **ОК**.
- 5 Щоб вийти, натисніть кнопку .

---



## Крок 2. Завантаження й оновлення до останньої версії ПЗ.

- 1 Під'єднання USB-накопичувача.
- 2 Натисніть .
- 3 Виберіть **[Налаштування]** > **[Оновлення ПЗ]**.
- 4 Виконайте інструкції, щоб завантажити файл на USB-накопичувач.
- 5 Підключіть USB-накопичувач до комп'ютера, після чого двічі клацніть файл.  
↳ Запускається веб-сторінка.
- 6 Виконайте інструкції на веб-сторінці.
  - Якщо версія поточного програмного забезпечення відповідає файлу оновлення останнього програмного забезпечення, немає потреби оновлювати програмне забезпечення телевізора.

- 7 Від'єднайте USB-накопичувач від комп'ютера.

---

## Крок 3: оновлення програмного забезпечення телевізора

- 1 Під'єднайте USB-накопичувач до телевізора.  
↳ Телевізор виявить USB-накопичувач і почне перевірку версії програмного забезпечення.
- 2 Якщо в повідомленні буде запропоновано оновити програмне забезпечення, дотримуйтесь інструкцій з оновлення програмного забезпечення телевізора, що з'являтимуться на екрані.
- 3 Якщо це повідомлення не відобразиться, виконайте такі дії:
- 4 Натисніть .
- 5 Виберіть **[Налаштування]** > **[Налаштування ПЗ]** > **[Локал. оновлення]**.
- 6 Виберіть завантажений файл і натисніть кнопку **ОК**, щоб оновити програмне забезпечення телевізора вручну.
- 7 Здійсніть оновлення, дотримуючись вказівок на екрані.
- 8 Щоб вийти, натисніть кнопку .

## В: Оновлення по запиту під час прийому цифрових трансляцій

У разі прийому цифрових трансляцій (DVB-T) телевізор може автоматично отримувати оновлення програмного забезпечення. Якщо телевізор отримує оновлення програмного забезпечення, вам буде надано запит на оновлення програмного забезпечення телевізора.

- 1 Натисніть .
- 2 Виберіть **[Налаштування]** > **[Налаштування ПЗ]** > **[Оголошення]**.
- 3 Якщо відображається повідомлення із запитом на оновлення програмного забезпечення, виконайте інструкції, щоб розпочати оновлення.  
↳ Після завершення оновлення програмного забезпечення телевізор перезапуститься.
- 4 Якщо оновлювати ПЗ не потрібно, виберіть **[Налаштування]** > **[Налаштування ПЗ]** > **[Очистити оголошення]**, після чого натисніть **ОК**.

### Примітка

- Якщо пропустити оновлення, його можна здійснити вручну пізніше (див. 'С: Перевірка наявності оновлень через цифрову трансляцію' на сторінці 30).

## С: Перевірка наявності оновлень через цифрову трансляцію

Можна перевірити наявність оновлень за допомогою цифрових трансляцій.

- 1 Натисніть .
- 2 Виберіть **[Налаштування]** > **[Налаштування ПЗ]** > **[Перевір. наявн. гол. оновлень]**.
- 3 Якщо оновлення доступне, слідуйте вказівкам на екрані, щоб розпочати оновлення.  
↳ Після завершення оновлення програмного забезпечення телевізор перезапуститься.

## Зміна вподобань перегляду телевізійних програм

Налаштування телевізора можна змінити в меню параметрів.

- 1 Натисніть .
- 2 Виберіть **[Налаштування]** > **[Параметри ТВ]** > **[Вподобання]**.
- 3 Виберіть один із поданих нижче параметрів і натисніть **ОК**:
  - **[Мова меню]**: вибір мови меню.
  - **[Таймер вимкнення]**: переведення телевізора в режим очікування через визначений проміжок часу.
  - **[Розташування]**: встановлення оптимальних налаштувань телевізора для середовища — "дім" чи "магазин".
  - **[Електр. оголош.]**: увімкнення або вимкнення електронних оголошень (тільки в режимі "Магазин").
  - **[Панель гучності]**: відображення панелі налаштування гучності під час змінення гучності.
  - **[Автомат. вимкнення]**: автоматичний перехід телевізора в режим очікування через певний проміжок часу неактивності для заощадження енергії. Телевізор також підтримує інші налаштування для регулювання споживання енергії. Якщо протягом чотирьох годин взаємодія з користувачем (наприклад натискання кнопки пульта дистанційного керування або кнопки на передній панелі) відсутня, телевізор автоматично переходить у режим очікування.
  - **[Розмір відомостей про канал]**: змінення типу інформації, що відображається під час перемикання каналів.
  - **[Універс. доступ]**: увімкнення або вимкнення універсального меню доступу.

- **[Сигн. кноп.]:** увімкнення звуку натискання кнопок на пульті дистанційного керування або телевізори.
- **[Затримка аудіовиходу]:** автоматична синхронізація зображення на телевізори та звуку підключеного домашнього кінотеатру.
- **[Розміщення ТВ]:** застосування найкращих параметрів для телевізора на основі способу його встановлення.
- **[Телетекст 2.5]:** увімкнення або вимкнення телетексту Teletext 2.5 (для цифрового телевізора).
- **[Годинник]:** відображення або видалення часу з телевізора та налаштування параметрів годинника.

## Запуск демонстраційного ролика телевізора

Функція демонстрації краще пояснює всі функції телевізора. Деякі звукові записи недоступні для відображення на певних моделях телевізорів. Доступні звукові записи відображені в списку меню.

- 1 Під час перегляду ТВ натисніть **⬆**.
- 2 Виберіть **[Налаштування] > [Перегл. демо]**, ОК.
- 3 Виберіть демонстраційний ролик і натисніть кнопку **ОК** для його перегляду.
- 4 Щоб вийти, натисніть кнопку **↩**.

## Скидання до заводських налаштувань

Для телевізора можна відновити заводські налаштування зображення та звуку.

Параметри налаштування каналів у цьому випадку не змінюються.

- 1 Натисніть **⬆**.
- 2 Виберіть **[Налаштування] > [Параметри ТВ] > [Заводс. налашт.]**, потім натисніть **ОК**.
- 3 Якщо буде запропоновано ввести код, введіть код блокування від дітей (див. 'Встановлення або зміна коду' на сторінці 23).  
↳ З'явиться повідомлення про підтвердження.
- 4 Щоб підтвердити, натисніть **ОК**.

## 6 Встановлення каналів

Під час першого налаштування роботи телевізора вам буде запропоновано вибрати потрібну мову меню та здійснити налаштування телевізійних каналів та каналів цифрового радіо (якщо такі наявні). Після цього можна повторно встановити та точно налаштувати канали.

### Автоматичне встановлення каналів

Знаходити та зберігати канали можна автоматично.

#### Примітка

- Якщо ви не встановили код блокування від дітей, вам буде запропоновано встановити його (див. 'Встановлення або зміна коду' на сторінці 23).

### Крок 1. Виберіть мову меню

- 1 Натисніть .
- 2 Виберіть [Налаштування] > [Параметри ТВ] > [Вподобання] > [Мова меню], потім натисніть ОК.
- 3 Виберіть мову та натисніть ОК.

### Крок 2. Пошук каналів

Після першого увімкнення телевізора було виконано повне встановлення каналів. Можна повторно виконати повне встановлення, щоб вибрати потрібну мову, країну та встановити всі доступні телевізійні канали.



#### Примітка

- У певних моделях деякі параметри різняться.

- 1 Натисніть .
- 2 Виберіть [Налаштування] > [Пошук каналів], потім натисніть ОК.
- 3 Виберіть [Перевстановити канали], після чого натисніть ОК.  
↳ Відобразиться меню країни.
- 4 Виберіть свою країну та натисніть ОК.  
↳ Відобразиться меню мережі.
- 5 Виберіть мережу, після чого натисніть ОК.
  - [Антенa]: для відкритих ефірних або цифрових каналів DVB-T.
  - [Кабель]: для кабельних або цифрових каналів DVB-C.
- 6 Виконуйте вказівки на екрані, щоб за потреби вибрати інші параметри.  
↳ Відобразиться меню запуску пошуку каналів.
- 7 Виберіть [Пуск], після чого натисніть ОК.  
↳ Усі доступні канали зберігаються.
- 8 Щоб вийти, натисніть кнопку ОК.

### Оновлення списку каналів

Можна увімкнути автоматичне оновлення каналів під час перебування телевізора в режимі очікування. Канали, збережені в телевізорі, оновлюються кожного ранку відповідно до інформації, що міститься в трансляції.

- 1 Натисніть .
- 2 Виберіть [Налаштування] > [Параметри каналів] > [Встановлення каналу] > [Автоматичне оновлення каналу].
- 3 Виберіть пункт [Увімк.], щоб увімкнути функцію автоматичного оновлення, або пункт [Вимк.], щоб вимкнути її.
- 4 Щоб повернутися, натисніть .

## Установлення аналогових каналів уручну

Можна знаходити та зберігати аналогові телевізійні канали по одному.



### Примітка

- Якщо ви не встановили код блокування від дітей, вам буде запропоновано встановити його (див. 'Встановлення або зміна коду' на сторінці 23).

## Крок 1. Виберіть систему



### Примітка

- Якщо системні настройки правильні, пропустіть цей крок.

- 1 Натисніть **▲**.
- 2 Виберіть пункт **[Налаштування] > [Параметри каналів] > [Встановлення каналу] > [Аналог.: встановл. антени вручну] > [Система]**, потім натисніть кнопку **ОК**.
- 3 Виберіть правильну систему для своєї країни чи регіону та натисніть **ОК**.

## Крок 2. Пошук і збереження каналів

- 1 Натисніть **▲**.
- 2 Виберіть пункт **[Налаштування] > [Параметри каналів] > [Встановлення каналу] > [Аналог.: встановл. антени вручну] > [Пошук каналу]**, потім натисніть кнопку **ОК**.
  - Якщо знаєте частоту каналу, що складається з трьох цифр, введіть її.
  - Для здійснення пошуку виберіть пункт **[Пошук]**, потім натисніть кнопку **ОК**.
- 3 Якщо канал знайдено, виберіть пункт **[Готово]**, потім натисніть кнопку **ОК**.

- Щоб зберегти канал під новим номером, виберіть пункт **[Збер. як новий канал]**, потім натисніть кнопку **ОК**.
- Щоб зберегти канал як раніше вибраний канал, виберіть пункт **[Зберегти поточ. канал]**, потім натисніть кнопку **ОК**.

## Крок 3. Точне налаштування каналів

- 1 Натисніть **▲**.
- 2 Виберіть пункт **[Налаштування] > [Параметри каналів] > [Встановлення каналу] > [Аналог.: встановл. антени вручну] > [Точна настройка]**, потім натисніть кнопку **ОК**.
- 3 Щоб точно налаштувати канал, натисніть кнопку **▲▼**.

## Установлення цифрових каналів уручну

Можна знаходити та зберігати цифрові телевізійні канали по одному.



### Примітка

- Якщо ви не встановили код блокування від дітей, вам буде запропоновано встановити його (див. 'Встановлення або зміна коду' на сторінці 23).

- 1 Натисніть кнопку **▲**.
- 2 Виберіть пункт **[Налаштування] > [Параметри каналів] > [Встановлення каналу] > [Циф.: тест прий. сигн.] > [Пошук каналу]**, потім натисніть кнопку **ОК**.
- 3 Натискайте **Кнопки з цифрами**, щоб ввести частоту каналу.
- 4 Виберіть **[Пошук]**, після чого натисніть **ОК**.

- 5 Якщо знайдено правильний канал, виберіть **[Зберегти]**, після чого натисніть **OK**.
- 6 Щоб вийти, натисніть кнопку **↵**.

### Примітка

- Якщо якість прийому сигналу низька, перемістіть антену і повторіть процедуру.
- Коли канал транслюється у форматі DVB-C, виберіть **[Режим шв. пер. симв.] > [Автоматично]**, якщо лише оператор кабельної мережі не вказує певну швидкість передачі даних.

---

## Перейменування каналів

Канали можна перейменувати. Назва каналу з'являється після перемикання на нього.

- 1 Під час перегляду ТВ натисніть **Q FIND**.  
↳ Відобразиться меню матриці каналів.
- 2 Виберіть канал, який треба перейменувати.
- 3 Натисніть **≡ OPTIONS**.  
↳ Відобразиться меню параметрів каналів.
- 4 Виберіть **[Переймен. канал]**, після чого натисніть **OK**.
- 5 Щоб з'явилося поле для вводу тексту, натисніть **OK**.
- 6 Виберіть символ для кожного окремого символу, потім натисніть **OK**.
  - Щоб обрати великі або малі літери або символи, виберіть відповідну кнопку у рядку, розташованому під кнопкою «пробіл», а потім натисніть **OK**.
- 7 По завершенню виберіть **[Готово]**, потім натисніть **OK**.  
↳ Поле для вводу тексту закриється.
- 8 У меню перейменування каналу виберіть **[Готово]** і натисніть **OK**.

---

## Упорядкування каналів

Після встановлення каналів, можна змінити послідовність їх відображення.

- 1 Під час перегляду ТВ натисніть **Q FIND**.  
↳ Відобразиться меню матриці каналів.
- 2 Натисніть **≡ OPTIONS**.  
↳ Відобразиться меню параметрів каналу.
- 3 Виберіть **[Перевпорядкувати]**, після чого натисніть **OK**.
- 4 Виберіть канал, який слід впорядкувати, тоді натисніть **OK**.  
↳ Вибраний канал буде виділено.
- 5 Перемістіть виділений канал до його нового розташування, потім натисніть кнопку **OK**.
- 6 Натисніть **≡ OPTIONS**.
- 7 Виберіть **[Перегруп. закінч.]**, після чого натисніть **OK**.

---

## Приховування каналів

Приховуйте канали зі списку каналів для запобігання несанкціонованому доступу.

- 1 Під час перегляду ТВ натисніть **Q FIND**.  
↳ Відобразиться меню матриці каналів.
- 2 Виберіть канал, який потрібно приховати.
- 3 Натисніть **≡ OPTIONS**.  
↳ Відобразиться меню параметрів каналів.
- 4 Виберіть **[Приховати канал]**, після чого натисніть **OK**.  
↳ Канал буде позначено як прихований.

## Відображення каналів

Приховуйте канали зі списку каналів для запобігання несанкціонованому доступу.

- 1 Під час перегляду ТВ натисніть **Q FIND**.  
↳ Відобразиться меню матриці каналів.
- 2 Натисніть **≡ OPTIONS**.  
↳ Відобразиться меню параметрів каналів.
- 3 Виберіть **[Показати приховані канали]**, після чого натисніть **OK**.  
↳ Відобразяться приховані канали.
- 4 Виберіть канал, який потрібно показати, і натисніть **≡ OPTIONS**.
- 5 Виберіть **[Відобразити канал]**, після чого натисніть **OK**.  
↳ Канал більше не позначатиметься як прихований.  
↳ Можна отримати доступ до прихованого каналу.
- 6 Щоб вийти, натисніть кнопку **↩**.

## Послуги модуля умовного доступу (CAM)

- 1 Встановлення та увімкнення модуля CAM (див. 'Встановлення та увімкнення модуля CAM' на сторінці 40).
- 2 Натисніть **≡ OPTIONS**.
- 3 Виберіть **[Загальний інтерфейс]**.  
↳ Відображаються застосунки, надані оператором цифрового телебачення.



### Примітка

- Цей пункт меню доступний лише за умови належного встановлення і увімкнення модуля CAM.



# 7 Під'єднання інших пристроїв

У цьому розділі описано, як під'єднувати пристрої до різних роз'ємів. Для отримання відомостей про розташування цих роз'ємів на телевізорі див. Короткий посібник. Більше прикладів підключень інших пристроїв надано в короткому посібнику.

## Примітка

- Для під'єднання пристрою до телевізора можна використовувати різні типи роз'ємів.

## Порада

- Щоб мати легкий доступ до пристрою після його встановлення, додайте його до головного меню: натисніть **▲**, після чого виберіть **[Дод. нов. пристр.]**.

## Під'єднання на задній панелі

### ① TV ANTENNA

Вхід для сигналу від антени, кабелю або супутникового телебачення.

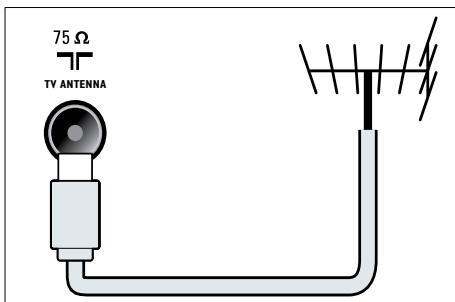

### ② EXT 1 (RGB та CVBS)

Аналоговий аудіо- та відеовхід від аналогових або цифрових пристроїв, таких як DVD-програвачі або ігрові консолі.

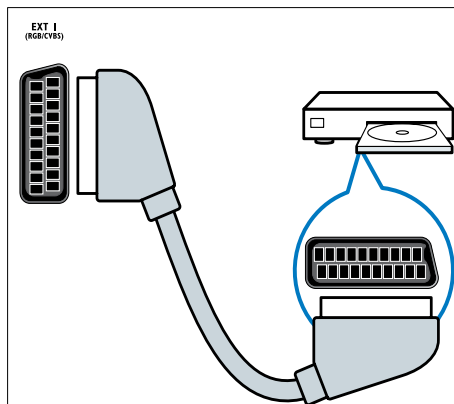

### ③ ЦИФРОВИЙ АУДІОВИХІД

Цифровий аудіовихід для домашніх кінотеатрів та інших цифрових аудіосистем.

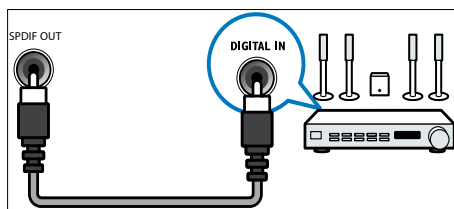

### ④ SERV. U

Для використання лише обслуговуючим персоналом.

### 5 PC IN (VGA та AUDIO IN)

Аудіо- та відеовхід з комп'ютера.

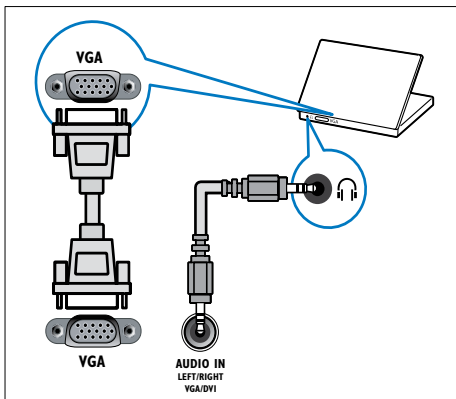

### 6 HDMI 1 ARC

Цифровий аудіо- та відеовхід від цифрових пристроїв високої чіткості, таких як програвачі Blu-ray. Також виводить звук телевізора на інші пристрої, сумісні з функцією EasyLink, наприклад домашні кінотеатри.

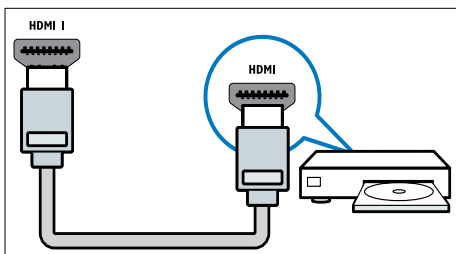

Під'єднання через роз'єми DVI або VGA вимагає додаткового аудіокабелю (див. 'Під'єднання комп'ютера' на сторінці 39).

### 7 HDMI 2 (для вибраних моделей)

Цифровий аудіо- та відеовхід від цифрових пристроїв високої чіткості, таких як програвачі Blu-ray.

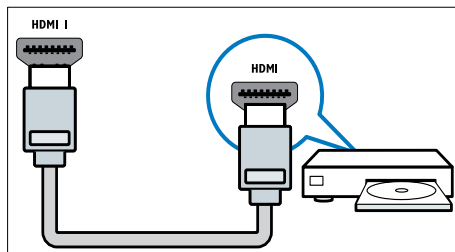

Під'єднання через роз'єми DVI або VGA вимагає додаткового аудіокабелю (див. 'Під'єднання комп'ютера' на сторінці 39).

### 8 EXT 2 (Y Pb Pr та AUDIO L/R)

Аналоговий аудіо- та відеовхід від аналогових або цифрових пристроїв, таких як DVD-програвачі або ігрові консолі.

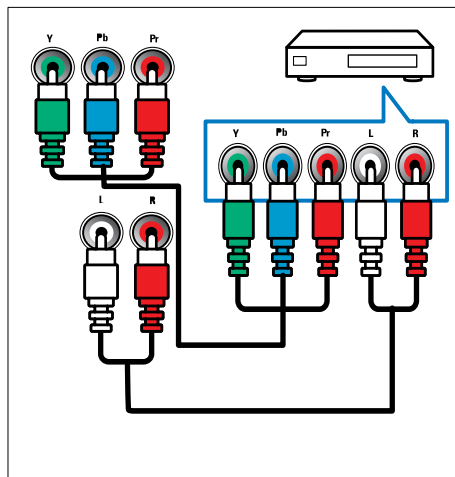

## Під'єднання збоку

### ① AUDIO L/R

Аудіовхід від аналогових пристроїв, які під'єднані до роз'єму VIDEO.

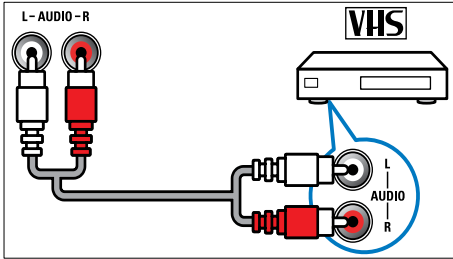

### ② VIDEO

Композитний відеовхід від аналогових пристроїв, таких як відеомагнітофони.

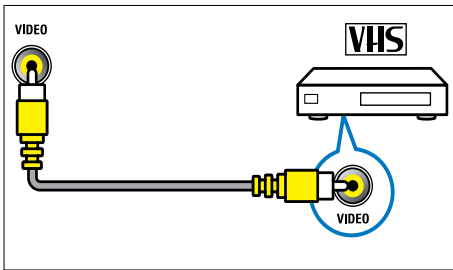

### ③ USB

Вхід для даних з USB-накопичувача.

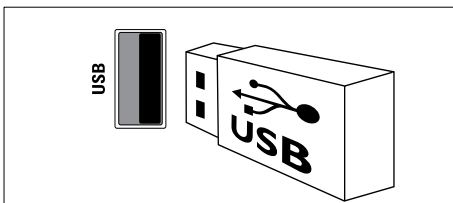

### ④ HDMI

Цифровий аудіо- та відеовхід від цифрових пристроїв високої чіткості, таких як програвачі Blu-ray.

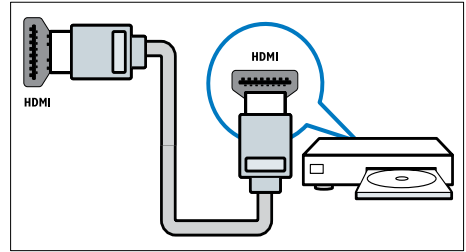

### ⑤ 🎧 (Навушники)

Стерео аудіовихід для навушників.

### ⑥ COMMON INTERFACE

Гніздо для модуля умовного доступу (CAM).

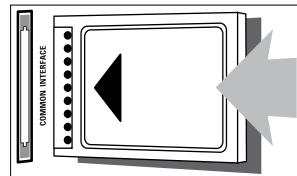

## Під'єднання комп'ютера

Перед тим як під'єднувати комп'ютер до телевізора

- Встановіть частоту оновлення для екрана комп'ютера на 60 Гц.
- Виберіть підтримувану роздільну здатність для комп'ютера.

Під'єднайте комп'ютер до одного з поданих далі роз'ємів:



### Примітка

- Під'єднання через роз'єми DVI або VGA вимагає додаткового аудіокабелю.

- кабель HDMI

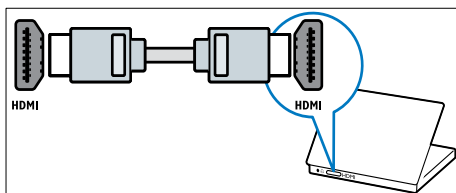

- Кабель DVI-HDMI

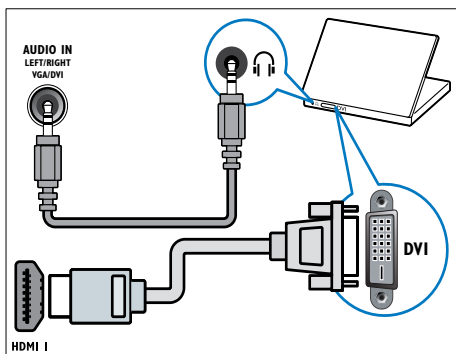

- Кабель HDMI та адаптер HDMI-DVI

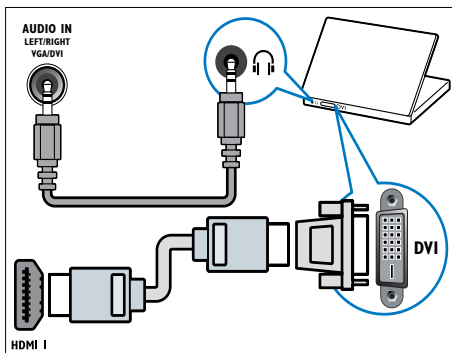

- Кабель VGA

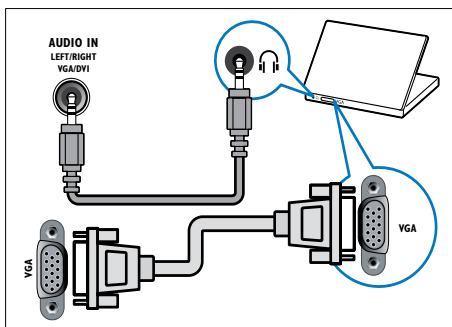

## Використання модуля умовного доступу (CAM)

Модуль умовного доступу (CAM) надається операторами послуг цифрового телебачення для розкодування цифрових телевізійних каналів.

### Примітка

- Інформацію щодо встановлення смарт-карти у модуль умовного доступу (CAM) див. у документації, що надається постачальником послуги.

## Встановлення та увімкнення модуля CAM

### Увага!

- Обов'язково дотримуйтеся викладених нижче вказівок. Неправильно вставлений CAM може пошкодити як сам модуль, так і телевізор.

- 1 Вимкніть телевізор і від'єднайте його від розетки.
- 2 Дотримуючись вказівок, зазначених на CAM, обережно вставте модуль у гніздо **COMMON INTERFACE** на бічній панелі телевізора.

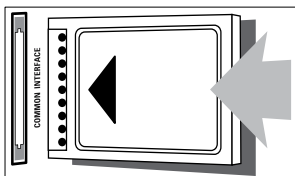

- 3 Вставте модуль до упору.
- 4 Повторно підключіть телевізор до розетки.
- 5 Увімкніть телевізор і зачекайте, поки модуль активується. Це може зайняти декілька хвилин. Не виймайте модуль CAM з гнізда під час використання – це призведе до вимкнення цифрових служб.

## Послуги модуля умовного доступу (CAM)

- 1 Встановлення та увімкнення модуля CAM (див. 'Встановлення та увімкнення модуля CAM' на сторінці 40).
- 2 Натисніть **≡ OPTIONS**.
- 3 Виберіть **[Загальний інтерфейс]**.  
↳ Відображаються застосунки, надані оператором цифрового телебачення.

### Примітка

- Цей пункт меню доступний лише за умови належного встановлення і увімкнення модуля CAM.

## Використання функції Philips Easylink

Отримайте максимальні переваги від пристроїв, сумісних із протоколом HDMI-Consumer Electronic Control (CEC), завдяки вдосконаленим функціям керування Philips EasyLink. Якщо пристрої, сумісні з функцією HDMI-CEC, під'єднанні через HDMI, ними можна керувати одночасно за допомогою пульта дистанційного керування телевізора. Щоб увімкнути функцію Philips EasyLink, потрібно виконати вказані нижче дії.

- Під'єднати щонайменше два пристрої, сумісних із функцією HDMI-CEC, через HDMI.
- Відповідним чином налаштувати кожний пристрій, сумісний із функцією HDMI-CEC.
- Увімкнути функцію EasyLink.

### Примітка

- Слід увімкнути та вибрати як джерело сигналу пристрій, сумісний з EasyLink.
- Компанія Philips не надає повної гарантії щодо функціональної сумісності з усіма пристроями HDMI CEC.

## Увімкнення та вимкнення функції EasyLink

Під час запуску відтворення вмісту пристроєм, сумісного із функцією HDMI-CEC, телевізор вмикається з режиму очікування та налаштовується на потрібне джерело.



### Примітка

- Якщо не плануєте використовувати функцію Philips EasyLink, вимкніть її.

- 1 Натисніть **▲**.
- 2 Виберіть **[Налаштування]** > **[Параметри ТВ]** > **[EasyLink]** > **[EasyLink]**.
- 3 Виберіть **[Увімк.]** або **[Вимк.]** і натисніть **ОК**.

## Використання функції увімкнення одним дотиком

- 1 Після увімкнення функції EasyLink натисніть кнопку відтворення на пристрої.  
↳ Телевізор автоматично вибере потрібне джерело сигналу.

## Використання керування увімкненням одним дотиком

Якщо під'єднати кілька пристроїв HDMI-CEC, що підтримують цей параметр, усі ці пристрої реагуватимуть на кнопки керування відтворенням на пульті дистанційного керування цього телевізора.



### Увага!

- Це вдосконалений параметр. Пристрої, які не підтримують цей параметр, не реагуватимуть на команди пульта дистанційного керування телевізора.

- 1 Натисніть **▲**.
- 2 Виберіть **[Налаштування]** > **[Параметри ТВ]** > **[EasyLink]** > **[Пульт ДК EasyLink]**.
- 3 Виберіть **[Увімк.]** або **[Вимк.]** і натисніть **ОК**.

## Використання функції переходу в режим очікування одним дотиком

Після натискання кнопки **⏻** на пульті дистанційного керування телевізора телевізор і всі пристрої, сумісні з функцією HDMI-CEC, перейдуть у режим очікування.

- 1 Натисніть кнопку **⏻** (**Увімкнення режиму очікування**) на пульті дистанційного керування телевізора або підключеного пристрою.  
↳ Телевізор і всі підключені пристрої HDMI перейдуть у режим очікування.

## Встановлення гучномовців телевізора в режим EasyLink

Якщо під'єднати пристрій, сумісний із функцією HDMI-CEC, що містить гучномовці, можна вибрати відтворення звуку через ці гучномовці замість гучномовців телевізора. Якщо під час відтворення вмісту з домашнього кінотеатру, сумісного з функцією EasyLink, потрібно автоматично вимикати звук гучномовців телевізора, увімкніть режим EasyLink.

Якщо під'єднаний пристрій сумісний із протоколом HDMI Audio Return Channel (ARC) і під'єднується через роз'єм HDMI ARC, можна виводити звук телевізора через кабель HDMI. Додатковий аудіокабель не потрібен.

- 1 Переконайтеся, що пристрій, сумісний з функцією EasyLink, під'єднано через роз'єм HDMI ARC (див. Під'єднання на задній панелі на сторінці 36).
- 2 Виберіть пункт **[Налаштування]** > **[Параметри ТВ]** > **[EasyLink]** > **[Динаміки ТВ]**.
- 3 Виберіть один із поданих нижче параметрів і натисніть **ОК**:
  - **[Вимк.]**: вимкнення гучномовців телевізора.
  - **[Увімк.]**: увімкнення гучномовців телевізора.

- **[EasyLink]:** відтворення звуку телевізора через під'єднаний пристрій, сумісний із функцією HDMI-CEC. Звук телевізора можна переключити на під'єднаний аудіопристрій, сумісний із функцією HDMI-CEC, за допомогою меню налаштування.
- **[Автозапуск EasyLink]:** Автоматичне вимкнення гучномовців телевізора і передача аудіосигналу з телевізора на під'єднаний аудіопристрій, сумісний із HDMI-CEC.

увімкнено **[Автозапуск EasyLink]**, на екрані телевізора з'являється запит на перехід під'єданого пристрою в режим звуку системи.

### Примітка

- Виберіть **[Динаміки ТВ] > [Вимк.]**, щоб вимкнути звук в гучномовцях телевізора.

### Вибір відтворення звуку гучномовцями в меню регулювання

Якщо вибрано **[EasyLink]** або **[Автозапуск EasyLink]**, увійдіть у меню налаштування, щоб переключити звук телевізора.

- 1 Під час перегляду ТВ натисніть **⌘ ADJUST**.
- 2 Виберіть **[Гучномовець]**, після чого натисніть **OK**.
- 3 Виберіть один із поданих нижче параметрів і натисніть **OK**:
  - **[Телевізор]:** Увімкнено за замовчуванням. Передавання звуку телевізора через телевізор і під'єднаний аудіопристрій HDMI-CEC, доки під'єднаний пристрій не перемкнеться на керування звуком системою. Звук телевізора передається через під'єднаний пристрій.
  - **[Підсилювач]:** відтворення звуку телевізора через під'єднаний пристрій HDMI-CEC. Якщо режим звуку системи не увімкнено на пристрої, аудіосигнал продовжуватиме відтворюватися з гучномовців телевізора. Якщо

## Максимізація відтворення для відеоролика з субтитрами

Деякі субтитри можуть створювати окрему смугу під відео, яка обмежує область відображення відео. Після увімкнення функції автоматичного зміщення субтитрів останні відображаються над відеозображенням, що дає змогу максимізувати область відображення відео.

- 1 Натисніть **⬆**.
- 2 Виберіть пункт **[Налаштування] > [Параметри ТВ] > [EasyLink] > [Автомат. зміщ. субтитрів] > [Увімк.]**, потім натисніть кнопку **OK**.

## Збереження якості зображення

Якщо на якість зображення телевізора впливають функції обробки зображення інших пристроїв, увімкніть функцію Pixel Plus Link.

- 1 Натисніть **⬆**.
- 2 Виберіть пункт **[Налаштування] > [Параметри ТВ] > [EasyLink] > [Pixel Plus Link] > [Увімк.]**, потім натисніть кнопку **OK**.

## Прослуховування звуку телевізора через інший пристрій

Якщо під'єднати пристрій, сумісний із функцією EasyLink, що має гучномовці, можна максимально скористатися цими гучномовцями в разі відтворення звуку телевізора через них.

Якщо під'єднаний пристрій сумісний з HDMI-ARC і пристрій під'єднується через роз'єм HDMI ARC, можна виводити звук телевізора через кабель HDMI. Додатковий аудіокабель не знадобиться.

- 1 Переконайтеся, що пристрій, сумісний з функцією EasyLink, під'єднано через роз'єм HDMI ARC (див. 'Під'єднання на задній панелі' на сторінці 36).
- 2 Натисніть **▲**.
- 3 Виберіть **[Налаштування] > [Параметри ТВ] > [EasyLink] > [HDMI1 - аудіовихід]**, потім натисніть **OK**.
- 4 Виберіть один із поданих нижче параметрів і натисніть **OK**:
  - **[Увімк.]**: відтворення звуку телевізора через під'єднаний пристрій EasyLink. Не можна відтворювати звук телевізора через його гучномовці або пристрої, під'єднані через роз'єм цифрового аудіовиходу.
  - **[Вимк.]**: відтворення звуку телевізора через його гучномовці або пристрій, під'єднаний через роз'єм цифрового аудіовиходу.
- 5 Керуйте відтворенням за допомогою кнопок відтворення пульта дистанційного керування телевізора.

## Переведення всіх пристроїв EasyLink у режим очікування

Щоб зекономити електроенергію, можна перевести всі сумісні з EasyLink пристрої, які не використовуються, в режим очікування.

- 1 Натисніть **зелену** кнопку.
- 2 Виберіть **[Вимкніть джерела, що не використ.]**, після чого натисніть **OK**.
  - ↳ Усі під'єднані пристрої EasyLink переходять у режим очікування.

## Використання замка Kensington

На задній панелі телевізора є щілина для замка Kensington. Запобігайте крадіжці шляхом скріплення замком Kensington щілини та стаціонарного предмета, наприклад важкого столу.

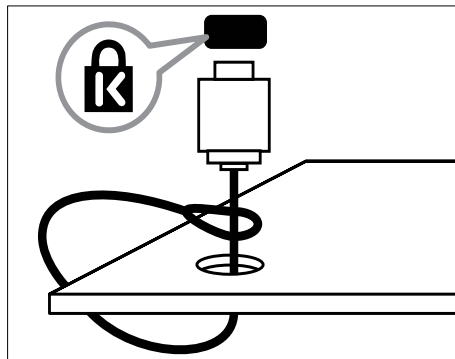



# 8 Інформація про виріб

Інформація про виріб може бути змінена без попередження. Детальнішу інформацію про виріб шукайте на сторінці [www.philips.com/support](http://www.philips.com/support).

---

## Підтримувані формати роздільної здатності

### Комп'ютерні формати

- Роздільна здатність - частота оновлення:
  - 640 x 480 - 60 Гц
  - 800 x 600 - 60 Гц
  - 1024 x 768 - 60 Гц
  - 1280 x 720 - 60 Гц
  - 1280 x 768 - 60 Гц
  - 1280 x 1024 - 60 Гц
  - 1360 x 768 - 60 Гц
  - 1680 x 1050 - 60 Гц (тільки для стандарту Full HD)
  - 1920 x 1080 - 60 Гц (тільки для стандарту Full HD)

### Відеоформати

- Роздільна здатність - частота оновлення:
  - 480i - 60 Гц
  - 480p - 60 Гц
  - 576i - 50 Гц
  - 576p - 50 Гц
  - 720p - 50 Гц, 60 Гц
  - 1080i - 50 Гц, 60 Гц
  - 1080p - 24 Гц, 25 Гц, 30 Гц, 50 Гц, 60 Гц

---

## Мультимедія

- Підтримувані пристрої збереження даних: USB (підтримуються лише пристрої збереження FAT або FAT 32 USB)
- Підтримувані формати мультимедійних файлів:
  - Зображення: JPEG
  - Аудіо: MP3
  - Відео: MPEG 2/MPEG 4, H.264

---

## Тюнер / Прийом / Передача

- Вхід антени: 75 ом, коаксіальний (IEC75)
- DVB: DVB Terrestrial (наземне), DVB-C\*, DVB-T, MPEG4
- Телевізійна система: DVB COFDM 2K/8K; PAL I, V/G, D/K; SECAM V/G, D/K, L/L'
- Стандарти відтворення відео: NTSC, SECAM, PAL
- Частота налаштування: Hyperband, S-channel, UHF, VHF

\*Для окремих моделей

---

## Пульт дистанційного керування

- Тип: PF01E11B
- Батареї: 2 x AAA (тип LR03)

## Живлення

- Живлення від електромережі: 220–240 В, 50–60 Гц
- Споживання електроенергії в режимі очікування:
  - Модель xxPFL5xx6: < 0,15 Вт
  - Моделі xxPFL4xx6, xxPFL3xx6 і нахилені моделі DesignLine: < 0,3 Вт
- Температура зовнішнього середовища: 5 - 40°C
- Інформацію про споживання електроенергії див. у характеристиках виробу на веб-сайті [www.philips.com/support](http://www.philips.com/support).

Номінальна потужність, указана на типовій таблиці, стосується споживання електроенергії для цього виробу за використання у звичайних побутових умовах (IEC 62087 Ed.2). Максимальна номінальна потужність, яка наводиться в дужках, використовується для визначення параметрів електробезпеки (IEC 60065 Ed. 7.2).

## Підтримуване кріплення телевізора

Для кріплення телевізора до стіни придбайте кріплення телевізора Philips або кріплення, сумісне з телевізором.



### Попередження

- Дотримуйтесь усіх інструкцій, які додаються до кріплення телевізора. Компанія Koninklijke Philips Electronics N.V. не несе відповідальності за неналежне настінне кріплення, яке спричинило нещасний випадок або травмування користувача.

Перед кріпленням виконайте наведені нижче кроки.

- 1 Щоб запобігти пошкодженню кабелів і роз'ємів, відстань від задньої панелі телевізора має становити щонайменше 5,5 см.
- 2 З вибраних моделей вийміть заглушки настінного кріплення з задньої панелі телевізора.
- 3 Переконайтеся, що гвинти для монтування відповідають наведеним нижче специфікаціям.

Розмір екрана телевізора (дюйми)	Потрібний нахил (мм)	Потрібні болти для монтування
47	400 × 300	4 × M8 (10 мм)
46	400 × 400	4 × M6 (11/12 мм)
42	300 × 200	4 × M6 (10 мм)
40	400 × 400	4 × M6 (11/12 мм)
37	300 × 200	4 × M6 (10 мм)
32	200 × 200	4 × M6 (10 мм)
26	100 × 100	4 × M4 (10 мм)
22	100 × 100	4 × M4 (10 мм)

---

## Технічні характеристики

Технічні характеристики виробів може бути змінено без попередження.

### 47PFL4606H

- Без підставки під телевизор
  - Розмір (ШхВхГ): 1129,8 × 697,8 × 83 (мм)
  - Вага: 17,5 кг
- Із підставкою під телевизор
  - Розмір (ШхВхГ): 1129,8 × 745,6 × 268 (мм)
  - Вага: 20,9 кг

### 46PFL5606H

- Без підставки під телевизор
  - Розмір (ШхВхГ): 1080,8 × 652,9 × 39,9 (мм)
  - Вага: 16,9 кг
- Із підставкою під телевизор
  - Розмір (ШхВхГ): 1080,8 × 705,2 × 294,9 (мм)
  - Вага: 20,52 кг

### 42PFL4606H

- Без підставки під телевизор
  - Розмір (ШхВхГ): 1018,5 × 635,1 × 83 (мм)
  - Вага: 11,7 кг
- Із підставкою під телевизор
  - Розмір (ШхВхГ): 1018,5 × 683 × 236,4 (мм)
  - Вага: 14,2 кг

### 42PFL3606H/42PFL3506H

- Без підставки під телевизор
  - Розмір (ШхВхГ): 1018,5 × 635,8 × 83 (мм)
  - Вага: 11,7 кг
- Із підставкою під телевизор
  - Розмір (ШхВхГ): 1018,5 × 683 × 236,4 (мм)
  - Вага: 14,2 кг

### 40PFL5xx6H

- Без підставки під телевизор
  - Розмір (ШхВхГ): 946 × 577,5 × 40 (мм)
  - Вага: 12,3 кг
- Із підставкою під телевизор
  - Розмір (ШхВхГ): 946 × 631 × 243,6 (мм)
  - Вага: 15 кг

### 37PFL4606H

- Без підставки під телевизор
  - Розмір (ШхВхГ): 912,3 × 577,1 × 84,1 (мм)
  - Вага: 10,3 кг
- Із підставкою під телевизор
  - Розмір (ШхВхГ): 912,3 × 625,2 × 236,4 (мм)
  - Вага: 12,8 кг

### 32PFL5x06H

- Без підставки під телевизор
  - Розмір (ШхВхГ): 761 × 473 × 39,9 (мм)
  - Вага: 7,2 кг
- Із підставкою під телевизор
  - Розмір (ШхВхГ): 761 × 525,5 × 221 (мм)
  - Вага: 8,9 кг

### 32PFL4606H

- Без підставки під телевизор
  - Розмір (ШхВхГ): 795,6 × 510,6 × 93,1 (мм)
  - Вага: 8,2 кг
- Із підставкою під телевизор
  - Розмір (ШхВхГ): 795,6 × 557,6 × 221,4 (мм)
  - Вага: 9,8 кг

### 32PFL3606H/32PFL3506H

- Без підставки під телевизор
  - Розмір (ШхВхГ): 795,6 × 508,4 × 93,1 (мм)
  - Вага: 8,2 кг
- Із підставкою під телевизор
  - Розмір (ШхВхГ): 795,6 × 557,6 × 221,4 (мм)
  - Вага: 9,8 кг

**32PFL3406H**

- Без підставки під телевізор
  - Розмір (ШхВхГ): 787,5 × 505,1 × 80,5 (мм)
  - Вага: 7,8 кг
- Із підставкою під телевізор
  - Розмір (ШхВхГ): 787,5 × 547,26 × 221,43 (мм)
  - Вага: 9,4 кг

**26PDL49x6H**

- Без підставки під телевізор
  - Розмір (ШхВхГ): 641,5 × 428,3 × 38,7 (мм)
  - Вага: 8,30 кг
- Із підставкою під телевізор
  - Розмір (ШхВхГ): 641,5 × 428,3 × 166,4 (мм)
  - Вага: 8,98 кг

**22PDL49x6H**

- Без підставки під телевізор
  - Розмір (ШхВхГ): 532,5 × 357 × 36,6 (мм)
  - Вага: 5,6 кг
- Із підставкою під телевізор
  - Розмір (ШхВхГ): 532,5 × 357 × 127 (мм)
  - Вага: 5,9 кг

# 9 Усунення несправностей

У цьому розділі описано типові неполадки та способи їх вирішення.

---

## Основні неполадки телевізора

### Телевізор не вмикається:

- Від'єднайте кабель живлення від розетки. Зачекайте одну хвилину та під'єднайте його знову.
- Перевірте, чи кабель живлення надійно під'єднано.

### Пульт дистанційного керування не працює належним чином.

- Перевірте, чи батареї пульта дистанційного керування вставлені з дотриманням полярності (+/-).
- Замініть батареї пульта дистанційного керування, якщо їх заряд низький або вони повністю розряджені.
- Почистіть лінзи сенсорів на пульті дистанційного керування та телевізорі.

### Індикатор режиму очікування на телевізорі блимає червоним:

- Від'єднайте кабель живлення від розетки. Перед тим як під'єднати кабель живлення знову, зачекайте доки телевізор охолоне. Якщо блимання продовжуватиметься, зверніться до служби підтримки клієнтів Philips.

### Ви забули код для розблокування заблокованих функцій телевізора

- Введіть "8888".

### Неправильна мова меню телевізора.

- Змініть мову меню телевізора.

Під час увімкнення/вимкнення/переходу в режим очікування телевізора чути скрип корпусу телевізора:

- Не слід нічого робити. Ефект поскрипування – звичне явище, яке виникає внаслідок розширення-скорочення корпусу телевізора під час того, як він охолоджується чи нагрівається. Це не впливає на роботу телевізора.

Неможливо видалити банер "електронного оголошення", відображений на екрані телевізора.

- Щоб видалити логотипи та зображення, позначте місцезнаходження телевізора як "Дім".
  1. Натисніть .
  2. Виберіть [Налаштування] > [Параметри ТВ] > [Вподобання] > [Розташування].
  3. Виберіть [Дім] і натисніть кнопку ОК.

---

## Проблеми з телеканалами

Попередньо настроєні канали не відображаються у списку каналів.

- Перевірте, чи правильно вибрано список каналів.

Під час настроювання не знайдено жодного цифрового каналу:

- Перевірте, чи телевізор підтримує стандарт DVB-T, DVB-T Lite або DVB-C у вашій країні.

Певні канали автоматично не встановлюються на моему телевізорі:

- Під час встановлення виберіть країну, де ви встановлюєте телевізор.

## Проблеми із зображенням

**Телевізор увімкнений, але зображення відсутнє.**

- Упевніться, що антена належним чином підключена до телевізора.
- Перевірте, чи вибрано правильний пристрій як джерело телевізійного сигналу.

**Звук є, однак нема зображення.**

- Перевірте, чи правильно встановлені налаштування зображення.

**Поганий прийом телевізійного сигналу через антену.**

- Упевніться, що антена належним чином підключена до телевізора.
- На якість приймання можуть впливати шум гучномовців, незаземлені аудіопристрої, неонове світло, високі будинки або інші великі об'єкти. Якщо можливо, спробуйте покращити якість прийому, змінивши напрямок антени або забравши пристрої, які створюють перешкоди, якомога далі від телевізора.
- Якщо прийом лише одного каналу є неякісним, спробуйте виконати його точне налаштування.

**Неякісне зображення з під'єднаних пристроїв.**

- Перевірте, чи всі пристрої підключені належним чином.
- Перевірте, чи правильно встановлені налаштування зображення.

**Телевізор не зберігає налаштування зображення.**

- Перевірте, чи для розташування телевізора встановлено значення "Дім". Цей режим є досить гнучким для зміни та збереження налаштувань.

**Зображення не відповідає розміру екрана, воно занадто велике або занадто мале.**

- Спробуйте використати інший формат.

**Неправильне положення зображення.**

- Сигнали зображення від деяких пристроїв не відповідають параметрам екрана. Перевірте вихідний сигнал пристрою.

## Проблеми зі звуком

**На екрані присутнє зображення, однак немає звуку:**

 Примітка

- Якщо не виявлено аудіосигналу, телевізор автоматично вимкне аудіовихід — це не вказує на наявність будь-якої неполадки.

- Перевірте, чи всі кабелі під'єднані належним чином.
- Перевірте, чи для параметра гучності не встановлено рівень 0.
- Перевірте, чи не натиснута кнопка вимкнення звуку.

**На екрані присутнє зображення, однак якість звуку погана.**

- Перевірте правильність налаштування звуку.

**На екрані присутнє зображення, однак звук подається лише одним гучномовцем.**

- Перевірте, чи баланс звуку встановлено посередині.

---

## Проблеми зі з'єднанням HDMI

### Проблеми з пристроями HDMI.

- Зауважте, що підтримка HDCP (High-bandwidth Digital Contents Protection – захист цифрових даних у ширококутних мережах) може передбачати певну затримку відображення телевізором вмісту з пристроїв HDMI.
- Якщо телевізор не розпізнає пристрій HDMI та зображення не відображається, спробуйте перемкнути джерело з одного пристрою на інший та навпаки.
- Якщо звук переривчастий, перевірте правильність налаштування вихідного сигналу пристрою HDMI.
- У разі використання адаптера HDMI-DVI або кабелю HDMI-DVI перевірте, чи під'єднано додатковий аудіокабель до гнізда **AUDIO IN** (тільки міні-роз'єм).

---

## Проблеми з комп'ютерним з'єднанням

### Зображення з комп'ютера на екрані телевізора не стабільне.

- Перевірте, чи ваш комп'ютер застосовує відповідну роздільну здатність та частоту оновлення.
- Встановіть незмінний формат зображення телевізора.

---

## Контактна інформація

Якщо не вдається вирішити проблему, що виникла, див. сторінку з частими запитаннями стосовно цього телевізора за адресою [www.philips.com/support](http://www.philips.com/support).

Якщо проблема залишається невирішеною, зверніться до служби підтримки клієнтів Philips у вашій країні відповідно до списку у Додатку.



### Попередження

- Не робіть спроб самостійно відремонтувати виріб. Це може призвести до травмування, нанесення непоправної шкоди пристрою або анулювання дійсної гарантії.



### Примітка

- Занотуйте модель та серійний номер телевізора, перш ніж звернутись до компанії Philips. Ці номери надруковані на задній панелі телевізора і на пакуванні.

# 10 Показчик

## С

Common interface	40
специфікації	44
список вибраного, додавання	20
субтитри	25
субтитри, мова	26

## Е

EasyLink	
аудіосупровід з інших гучномовців	
автоматично	41
вручну	43
відео із субтитрами, розгорнутий вигляд	42
керування пристроями, з пульта дистанційного керування телевізора	41
перехід до режиму очікування, всі пристрої	43
увімкнення	41
якість зображення, збереження	42
ЕДП, меню	21
екранна заставка	24
електронного довідника програм; елементів керування	21
	7

## Н

HDMI	36, 38
HDMI ARC	36
настінне кріплення	45

## С

Scenea, див. екранна заставка	24
Scenea, увімкнення	24

## Ж

живлення	45
----------	----

## З

заводські налаштування	31
замок Kensington	43
зміна послідовності каналів	34

## Р

“розумне зображення”	15
“розумний звук”	18
режим “Магазин”	30
режим Дім	30
режим очікування	10
розміри	46
розташування телевізора	30
розташування, дім або магазин	30

## Ц

цифрові канали	
мова, змінення	25
субтитри	26
Цифрове радіо	28

## Б

блокування від дітей	24
----------------------	----

## В

вади слуху	19
вимкнення звуку гучномовців	
телевізора	41, 43
висока чіткість (HD), вміст	36, 38
відображення, шпалери	24
вікові обмеження	24
встановлення	
встановлення каналів	
встановлення каналів (автоматично)	32

## Г

годинник	22
гучність	12



<b>Д</b>	
демонстрація	31
догляда	5
догляд за екраном	5

<b>Ф</b>	
формат зображення	17

<b>І</b>	
із вадами зору	19

<b>А</b>	
аналогові канали	
мова, змінення	25

<b>У</b>	
увімкнення та вимкнення телевізора	11
універсальний доступ	19
усунення несправностей	48

<b>К</b>	
каналів	
вибране	20
встановлення (автоматично)	32
зміна послідовності	34
оновлення	32
перейменування	34
перемикання	11
приховування або відображення каналів	20
список каналів	12
упорядкування	34
комп'ютер, див. ПК	39

<b>М</b>	
меню “Дім”	14
мова	
аудіо	25
меню	25
субтитри	25
мова звуку	25
Модуль умовного доступу	
Вставлення	40
увімкнення	40

Модуль умовного доступу (CAM)	40
мультимедіа, відтворення файлів	26
мультимедійний вміст	26

<b>Т</b>	
таймер сну	23
телетекст	
збільшення	19
підсторінки	20
розділення екрана	19
Таблиця сторінок	20
телетекст 2.5	20
Технологія Pixel Plus link	42

<b>П</b>	
параметри	
звук	18
зображення	15, 16
помічник	15
параметри звуку	18
параметри зображення	15, 16
перевстановлення каналів телевізора	32
перейменування каналів	34
перемикання	10
переробка	6
підключення	
під'єднання пристрою	36
під'єднання, USB-пристрій	26
під'єднання, комп'ютер	39
роз'єми	36, 38
підключення про навколишнє середовище	
завершення терміну експлуатації	6
переробка	6
під час перегляду ТВ	6
ПК, роздільна здатність дисплея	44
пристрої	
дивитися	12
додавання	14
програме забезпечення	
версія	29
оновлення за допомогою цифрового	
телемовлення	30
пульт дистанційного керування	
на екрані	41
огляд	8