

Índice

1 Importante 3

- 1.1 Segurança 3
- 1.2 Cuidados com o ecrã 3
- 1.3 Reciclagem 3

2 O seu televisor 4

- 2.1 Visão geral do televisor 4
- 2.2 Destaques do produto 5

3 Introdução 5

- 3.1 Posicionamento do televisor 5
- 3.2 Montagem na parede - VESA 5
- 3.3 Pilhas do telecomando 7
- 3.4 Cabo da antena 7
- 3.5 Ligação à corrente 7
- 3.6 Instalação pela primeira vez 7

4 Utilização do televisor 8

- 4.1 Ligar ou desligar - modo Standby 8
- 4.2 Ver televisão 9
- 4.3 Ver canais de um receptor digital 9
- 4.4 Ver dispositivos ligados 9
- 4.5 Ver um DVD 10
- 4.6 Seleccionar uma página de teletexto 10
- 4.7 Alterar o modo Ambilight 11

5 Outras utilizações do televisor 12

- 5.1 Visão geral do telecomando 12
- 5.2 Visão geral do menu do televisor 14
- 5.3 Definições de imagem e som 16
- 5.4 Ambilight 19
- 5.5 Teletexto 20
- 5.6 Criar listas de canais favoritos 22
- 5.7 Guia Electrónico de Programação 23
- 5.8 Temporizadores e bloqueios 24
- 5.9 Legendas 25
- 5.10 Visualizar e reproduzir fotografias, MP3... 26
- 5.11 Ouvir canais de rádio digitais 28
- 5.12 Actualização de software 28

6 Instalação de canais 31

- 6.1 Instalação automática de canais 31
- 6.2 Instalação manual de canais 32
- 6.3 Mudar a ordem de canais memorizados 32
- 6.4 Gestão automática de canais 33
- 6.5 Teste à recepção digital 33
- 6.6 Definições de fábrica 33

7 Ligações (DVD, receptor, ...) 34

- 7.1 Visão geral das ligações 34
- 7.2 Acerca das ligações 35
- 7.3 Ligar os dispositivos 37
- 7.4 Configuração das ligações 41
- 7.5 Preparação para serviços digitais 42

8 Dados técnicos 43

9 Resolução de problemas 44

10 Índice remissivo 46

Registre o seu produto e obtenha assistência em www.philips.com/welcome.



2007 © Koninklijke Philips Electronics N.V. Todos os direitos reservados. As especificações estão sujeitas a alterações sem aviso prévio. As marcas comerciais são propriedade da Koninklijke Philips Electronics N.V. ou dos seus respectivos proprietários.

A Philips reserva-se o direito de alterar os produtos a qualquer altura sem ser obrigada a modificar as versões mais antigas.

O material que se encontra neste manual é considerado adequado para o fim a que se destina o sistema. Se o produto, os seus módulos individuais ou procedimentos forem utilizados para outros fins para além dos aqui especificados, deve confirmar-se a sua validade e conformidade. A Philips garante que o material não infringe patentes dos Estados Unidos da América. Não está expressa ou implícita qualquer outra garantia.

Garantia

Os componentes não podem ser reparados pelo utilizador.

Não abra ou remova coberturas para o interior do produto. As reparações só podem ser efectuadas por Centros de Assistência Philips e centros de reparação oficiais. O não cumprimento destas observações resultará na anulação de qualquer garantia, explícita ou implícita.

Qualquer operação expressamente proibida neste manual, ajustes, ou procedimentos de montagem não recomendados ou não autorizados neste manual anularão a garantia.

Características de pixéis

Este LCD possui um elevado número de pixéis de cor. Embora possua um nível de pixéis efectivos de 99,999% ou mais, podem aparecer constantemente pontos pretos ou pontos brilhantes de luz (de cor vermelha, verde ou azul) no ecrã. Trata-se de uma característica estrutural do visor (em conformidade com as normas comuns da indústria) e não de uma avaria.

Software de origem aberta

Este televisor contém software de origem aberta. A Philips oferece-se para fornecer ou disponibilizar, mediante pedido e por um valor não superior ao custo de distribuição do software original, uma cópia executável completa do código de origem correspondente, de uma forma habitualmente utilizada para troca de software.

Esta oferta é válida por um período de 3 anos após a data de compra deste produto. Para obter o código de origem, escreva para Philips Innovative Applications N.V. Ass. to the Development Manager Pathoekeweg 11 B-8000 Brugge Bélgica

Conformidade com as normas EMF (campos electromagnéticos)

A Koninklijke Philips Electronics N.V. fabrica e vende muitos produtos destinados a consumidores que, como qualquer aparelho electrónico, têm capacidade para emitir e receber sinais electromagnéticos.

Um dos mais importantes princípios empresariais da Philips é a implementação de todas as medidas de saúde e segurança necessárias nos seus produtos, de forma a cumprir todos os requisitos legais aplicáveis, bem como normas EMF aplicáveis no momento de fabrico dos produtos.

A Philips está empenhada em desenvolver, produzir e comercializar produtos que não causem efeitos adversos na saúde.

A Philips confirma que se os seus produtos forem devidamente utilizados para o fim a que se destinam são seguros de utilizar, de acordo com as provas científicas actualmente disponíveis. A Philips desempenha um papel activo no desenvolvimento de normas internacionais sobre EMF e segurança, permitindo à Philips incorporar previamente melhoramentos no processo de fabrico dos seus produtos.

Fusível (apenas para o Reino Unido)

Este televisor está equipado com uma ficha revestida aprovada. Caso seja necessário substituir o fusível, deve substituí-lo por um fusível do **mesmo valor, conforme indicado** na ficha (exemplo **10A**).

1. Remova a cobertura do fusível e o fusível.
2. O fusível de substituição deve estar em conformidade com a norma BS 1362 e deve ter a marca de aprovação da ASTA. Se perder o fusível, contacte o seu revendedor para verificar qual é o tipo correcto.
3. Volte a colocar a cobertura do fusível.

Para manter a conformidade com a directiva EMC, a ficha de alimentação deste produto não pode ser separada do cabo de alimentação.

Direitos de autor

VESA, FDMI e o logotipo VESA Mounting Compliant são marcas comerciais da Video Electronics Standards Association.



Fabricado sob licença da Dolby Laboratories. 'Dolby', 'Pro Logic' e o símbolo de duplo D , são marcas comerciais da Dolby Laboratories.



Fabricado sob licença da BBE Sound, Inc. Licenciado pela BBE, Inc sob uma ou mais das seguintes patentes dos Estados Unidos da América: 5510752, 5736897. BBE e o símbolo BBE são marcas comerciais registadas da BBE Sound Inc.

Windows Media é uma marca registada da Microsoft Corporation nos Estados Unidos da América e/ou outros países

® Kensington e MicroSaver são marcas comerciais registadas nos Estados Unidos da América pela ACCO World Corporation, havendo registos emitidos ou requerimentos pendentes noutros países em todo o mundo. Todas as outras marcas comerciais registadas e não registadas são propriedade dos respectivos proprietários.

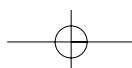

1 Importante

Leia este manual do utilizador antes de começar a utilizar este produto.

Leia com atenção esta secção e siga cuidadosamente as instruções. A garantia não se aplica a danos causados pela não observação das instruções.

1.1 Segurança

- Para evitar curtos-circuitos, não exponha o produto à chuva ou água.
- Para evitar o risco de incêndios ou choques eléctricos, não coloque nenhum tipo de chama (por exemplo, velas acesas) junto ao televisor.
- Deixe um espaço de, pelo menos, 10 cm à volta do televisor para permitir uma ventilação adequada.
- Mantenha o televisor afastado de radiadores ou de outras fontes de calor.
- Não instale o televisor num local confinado, como uma estante. Certifique-se de que não existem cortinas, armários ou outros objectos a bloquear o fluxo de ar através das aberturas de ventilação.
- Certifique-se de que o televisor não pode cair. Coloque o televisor numa superfície sólida e plana e utilize apenas o suporte fornecido com o televisor.
- Para evitar danos no cabo de alimentação, que podem causar incêndios ou choques eléctricos, não coloque o televisor ou outros objectos sobre o cabo que possam fazer pressão sobre o mesmo.
- No caso de montagem em suporte giratório ou suporte de parede VESA, evitar exercer força sobre as fichas de alimentação. As fichas de alimentação com folga parcial podem causar sobreaquecimento ou incêndio.

1.2 Cuidados com o ecrã

- Desligue o televisor antes de proceder à limpeza.
- Limpe a superfície com um pano suave e humedecido. Não aplique outra substância (agentes químicos ou agentes de limpeza doméstica). Estes produtos podem danificar o ecrã.

- Não toque, empurre, esfregue ou bata no ecrã com nenhum objecto duro para evitar riscar, estragar ou danificar o ecrã de forma permanente.
- Para evitar deformações e desvanecimento da cor, limpe de imediato as gotas de água.
- Imagens estáticas
Evite ao máximo as imagens estáticas. Se não conseguir evitar as imagens estáticas, reduza o contraste e o brilho do ecrã para evitar danos no ecrã.
Imagens estáticas são imagens que permanecem no ecrã durante um longo período de tempo. Exemplos de imagens estáticas são: menus no ecrã, páginas de teletexto, barras pretas, informações sobre o mercado de acções, logótipos de canais de televisão, apresentação das horas, etc.

1.3 Reciclagem

- Leve a embalagem ao centro de reciclagem local.
- Elimine as pilhas usadas de forma segura e de acordo com a legislação local.
- Este produto foi concebido e fabricado para que possa ser reciclado e reutilizado.
- Este produto não deve ser eliminado juntamente com os resíduos domésticos. Informe-se ou contacte o seu revendedor para saber mais sobre reciclagem segura para o ambiente e legislação local. A eliminação de resíduos domésticos não controlada prejudica o ambiente e a saúde humana.
(EEC 2002/96/EC)



2 O seu televisor

Esta secção proporciona-lhe uma visão geral dos controlos e funções deste televisor.

2.1 Visão geral do televisor

Controlos laterais

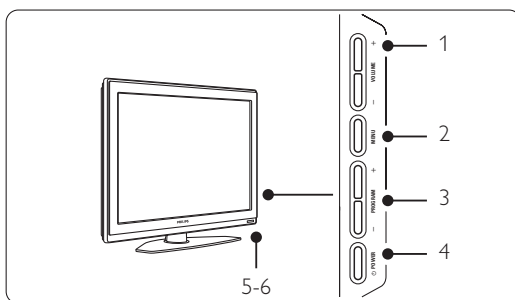

- 1 Aumentar e diminuir o volume
- 2 Menu
- 3 Programa/canal seguinte ou anterior
- 4 Botão ligar/desligar
- 5 Indicador LED (Azul: Ligado; Vermelho: Standby)
- 6 Sensor do telecomando

Conectores laterais

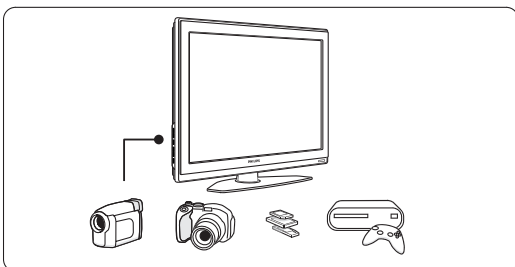

Para ligar câmaras, consolas de jogos, auscultadores e dispositivos de memória USB.

Conectores traseiros

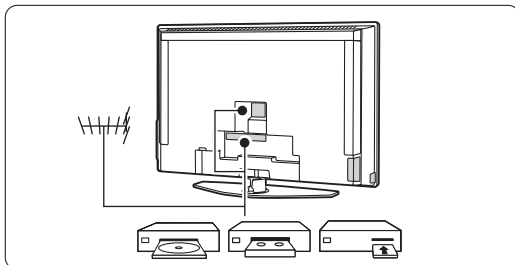

Para ligar a antena, um leitor de DVD, um videogravador ou outro dispositivo.

Telecomando

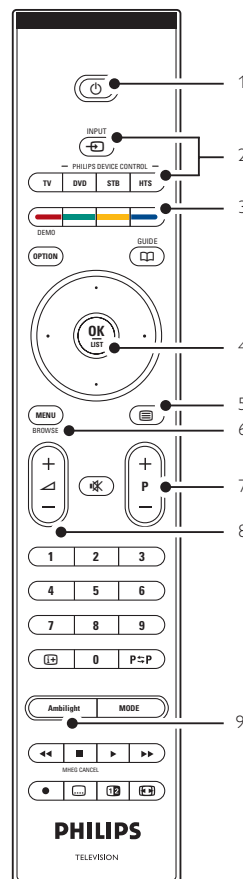

- 1 Standby ou ligado
- 2 Selecção de dispositivos: leitor de DVD, STB, etc.
- 3 Teclas coloridas
- 4 Teclas de navegação (para cima, baixo, esquerda, direita) OK
- 5 Tecla de teletexto
- 6 Tecla de menu
- 7 Programa seguinte ou anterior
- 8 Aumentar ou diminuir o volume
- 9 Ligar ou desligar o Ambilight

Saiba mais sobre o seu telecomando na secção **5.1 Visão geral do telecomando**.

2.2 Destaques do produto

O seu novo televisor está equipado com algumas das mais modernas inovações de áudio e vídeo. O seu televisor oferece as vantagens seguintes...

Visor LCD de alta definição total

Uma resolução de alta definição total de 1920x1080p, a mais alta resolução que uma transmissão em Alta Definição pode transmitir. Oferece uma imagem com varrimento progressivo brilhante e sem oscilações, de óptima luminosidade e cores fantásticas.

Ambilight

Para uma experiência de visualização mais relaxada e uma melhor qualidade de imagem perceptível.

Perfect Pixel HD

Proporciona uma qualidade de imagem perfeita a partir de qualquer fonte.

100Hz Clear LCD

100Hz Clear LCD resulta em superior definição na reprodução, melhores negros, melhor contraste e uma imagem mais relaxante.

Sintonizador DVB-T integrado

Para além de emissões convencionais de televisão analógica, o seu televisor recebe emissões de televisão e rádio digital terrestre.

Guia Electrónico de Programação - EPG

O EPG apresenta a programação de televisão digital prevista no ecrã. O guia pode recordar-lhe quando os programas começam, para ligar o televisor, etc.

Conectores HDMI

3 conectores HDMI para a conectividade de alta definição da máxima qualidade.

Cartão de memória ou ligação USB

Ligações multimédia para a visualização ou reprodução instantânea de fotografias ou música.

3 Introdução

Esta secção ajuda-o a posicionar e a instalar o seu televisor.

3.1 Posicionamento do televisor

⚠ Aviso

Leia atentamente as precauções da secção 1.1 Segurança antes de posicionar o televisor.

Os televisores com um grande ecrã são pesados. Transporte e manuseie o televisor com pelo menos duas pessoas.

Ligue os dispositivos antes de posicionar o televisor ou o montar na parede.

A distância de visualização ideal para assistir televisão corresponde a três vezes o tamanho do ecrã.

Para uma condição de visualização ideal, posicione o televisor num local onde a luz não incida directamente no ecrã.

O melhor efeito Ambilight é visível numa divisão com uma reduzida intensidade de luz.

Para obter o melhor efeito Ambilight, coloque o televisor entre 10 e 20 cm afastado da parede. Coloque o televisor num local onde a luz do sol não incida directamente no televisor.

Ranhura de segurança Kensington

O televisor está equipado com uma ranhura de segurança Kensington na traseira do televisor para um cadeado anti-roubo.

Tem de ser adquirido separadamente um cadeado anti-roubo Kensington.

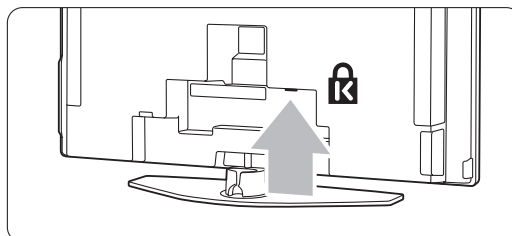

3.2 Montagem na parede - VESA

O seu televisor está preparado para uma montagem na parede conforme a VESA. Este suporte não está incluído. Utilize um suporte compatível com VESA, com o código VESA MIS-F, 600, 400 M8.

ⓘ Aviso

Tenha em consideração o peso do televisor se pretender montá-lo na parede. Uma montagem imprópria pode resultar em ferimentos ou danos graves. **A Koninklijke Philips Electronics N.V. não se responsabiliza por uma montagem imprópria que resulte em acidentes ou ferimentos.**

- 1** Localize os 4 discos pequenos na parte de trás do televisor.

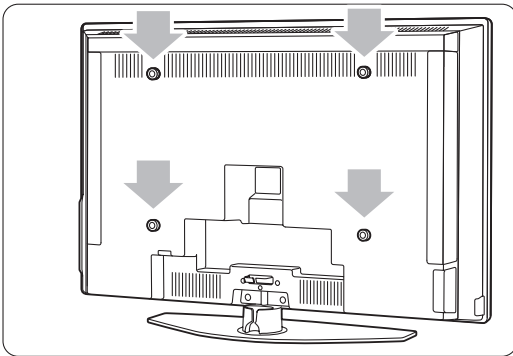

- 2** Desaperte os discos e utilize os orifícios livres (M8) para fixar o suporte de parede VESA.

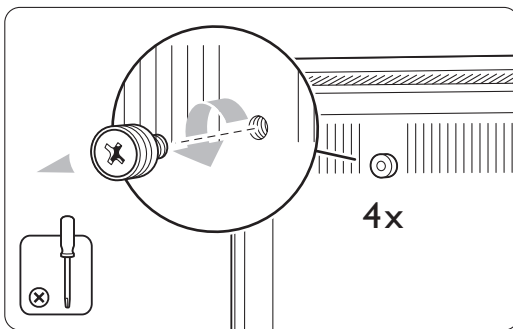

- 3** Para remover o suporte do televisor, localize os 4 parafusos do suporte do televisor.

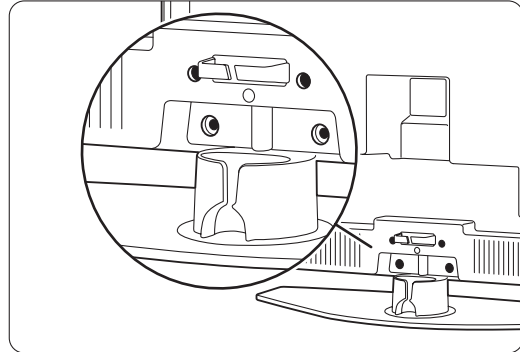

- 4** Desaperte os 4 parafusos.

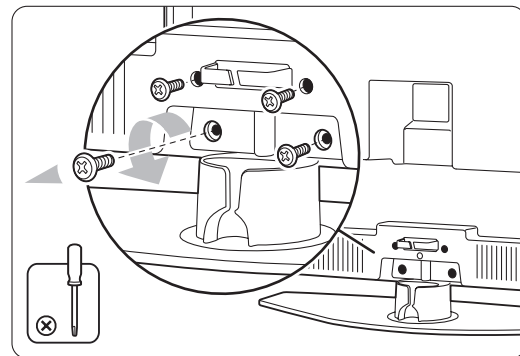

- 5** Levante e retire o televisor do suporte.

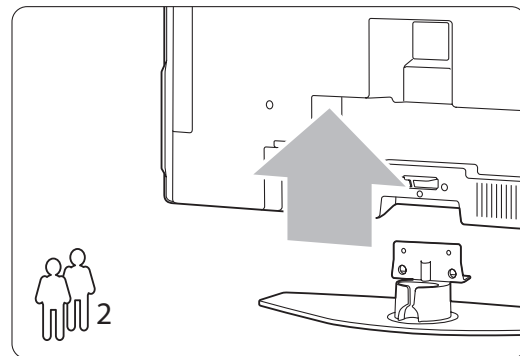

- 6** Faça todas as ligações na parte de trás do televisor antes de montar o televisor na parede. Consulte a secção **7 Ligações**.

Siga as instruções fornecidas com o suporte de parede VESA.

3.3 Pilhas do telecomando

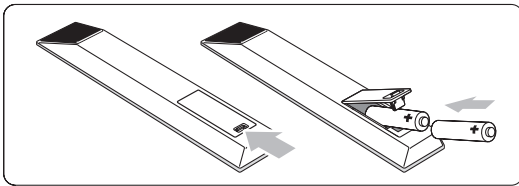

- 1** Abra a tampa do compartimento das pilhas na parte de trás do telecomando.
- 2** Introduza as 2 pilhas fornecidas (tipo AA-R6-1,5 V). Certifique-se de que os pólos + e - das pilhas estão correctamente alinhados (o interior do compartimento está marcado.)
- 3** Feche a tampa.

Nota

Retire as pilhas se não pretende utilizar o telecomando durante um longo período de tempo.

3.4 Cabo da antena

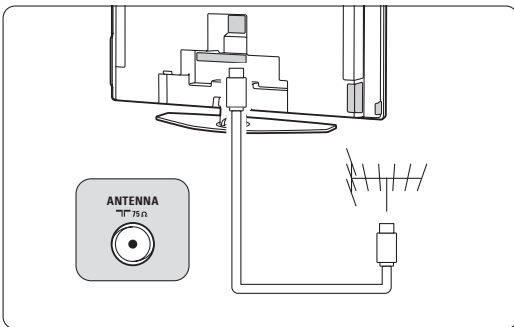

- 1** Localize a ligação da antena na parte de trás do televisor.
- 2** Introduza firmemente o cabo da antena na tomada da antena **Antenna**.

3.5 Ligação à corrente

- 1** Verifique se a sua tensão eléctrica corresponde à tensão indicada no autocolante que se encontra na parte de trás do televisor. Não introduza o cabo de alimentação se a tensão for diferente.
- 2** Introduza firmemente o cabo de alimentação.

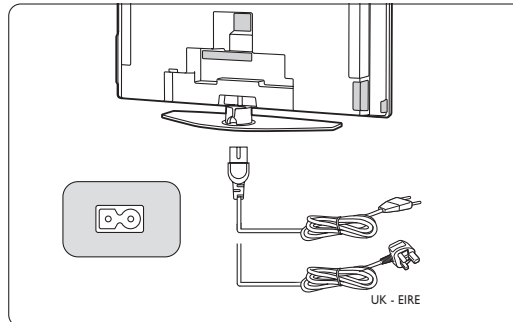

O televisor nunca está totalmente desligado, a não ser que retire o cabo de alimentação da tomada eléctrica. Assim, a carga positiva da alimentação deve estar sempre acessível.

3.6 Instalação pela primeira vez

Na primeira instalação, e apenas durante a primeira instalação, basta introduzir o cabo de alimentação para que os procedimentos de instalação se iniciem automaticamente. Siga as instruções no ecrã.

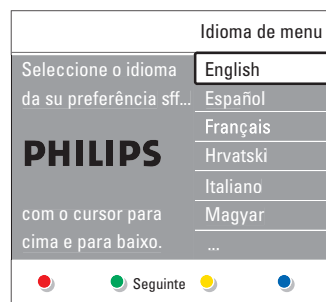

Sugestões



- Se verificar que seleccionou um idioma errado, prima a tecla vermelha no telecomando para regressar ao menu de selecção de idioma.
- Para reordenar os canais memorizados, consulte a secção **6.3 Reordenar canais memorizados**.

4 Utilização do televisor

Saiba como trabalhar com o televisor diariamente.

4.1 Ligar ou desligar - modo Standby



Para ligar o televisor:

- Prima  **Power** no lado direito do televisor se o LED de standby estiver desligado.
- Prima  no telecomando se o LED de standby estiver ligado.

Para passar para standby:

- Prima  no telecomando.

Para ligar o televisor a partir do modo standby sem o telecomando:

- Prima  **Power** na parte lateral do televisor para o desligar e prima novamente  **Power** para o ligar.

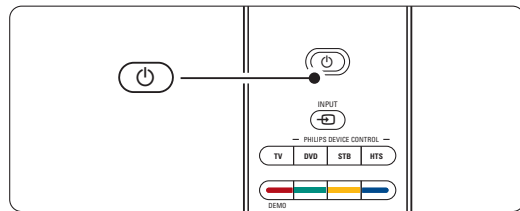
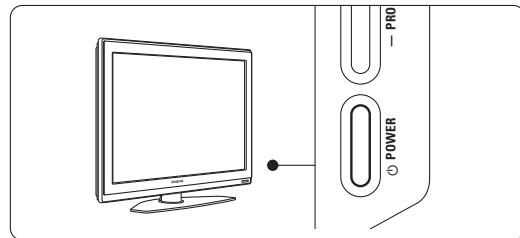

Para o desligar:

- Prima  **Power** na parte lateral do televisor.

Nota

Enquanto o cabo de alimentação estiver ligado, o televisor consome energia. Este televisor possui um consumo de energia muito reduzido no modo standby. O consumo de energia contribui para a poluição do ar e da água.

4.2 Ver televisão

4.2.1 Mudar de canal

- Para mudar de canal:
 - Prima um número (entre 1 e 999) ou prima **P+** ou **P-** no telecomando.
 - Prima **Program/Channel -** ou **+** nos controlos laterais do televisor.
- Prima **P⇌P** para regressar ao canal de televisão que viu anteriormente.

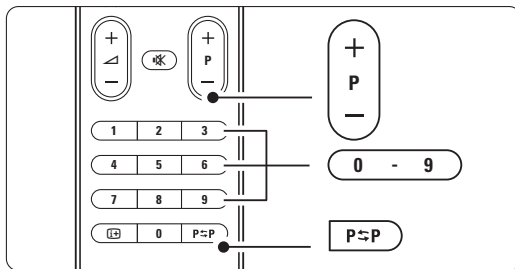

4.2.2 Ajustar o volume

- Para ajustar o volume:
 - Prima **+ ou -** no telecomando
 - Prima **Volume + ou -** nos controlos laterais do seu televisor.
- Para cortar o som:
 - Prima **no telecomando**
 - Prima novamente **para repor o som.**

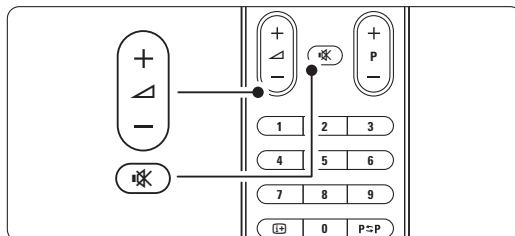

4.3 Ver canais de um receptor digital

- Ligue o receptor digital.
A imagem do receptor pode aparecer automaticamente no ecrã.
- Utilize o telecomando do receptor digital para seleccionar canais de televisão.

Se a imagem não aparecer:

- Prima **no telecomando.**

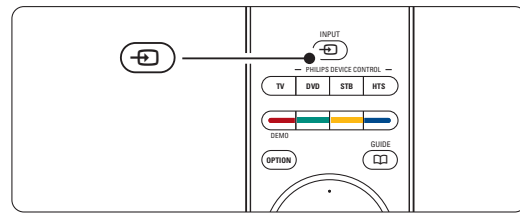

- Prima repetidamente **para seleccionar o dispositivo. Aguarde alguns segundos até aparecer a imagem.**
- Prima **OK.**
- Utilize o telecomando do receptor digital para seleccionar canais de televisão.

4.4 Ver dispositivos ligados

- Ligue o dispositivo.
A imagem do dispositivo pode aparecer automaticamente.

Se a imagem não aparecer:

- Prima **no telecomando.**
- Prima repetidamente **para seleccionar o dispositivo. Aguarde alguns segundos até aparecer a imagem.**
- Prima **OK.**
- Utilize o telecomando do dispositivo para seleccionar canais de televisão.

4.5 Ver um DVD

- 1** Introduza um disco DVD no leitor.
- 2** Prima **Play ▶**.
A imagem do leitor aparece automaticamente no ecrã.

Se a imagem não aparecer:

- 1** Prima  no telecomando.

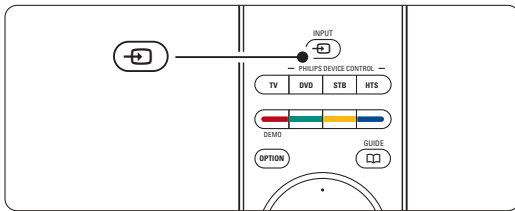

- 2** Prima repetidamente  para seleccionar o leitor de DVD. Aguarde alguns segundos até aparecer a imagem.
- 3** Prima **OK**.
- 4** Prima **Play ▶**.

4.6 Seleccionar uma página de teletexto

A maior parte dos canais de televisão transmite informações através do teletexto.

Para ver o teletexto:

- 1** Prima .
Aparece a página principal de índice.

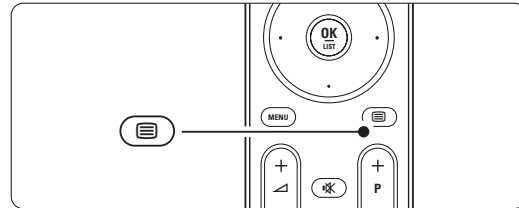

- 2** Para seleccionar a página que pretende:
 - Introduza o número da página com as teclas numéricas.
 - Prima **P-** ou **P+** ou a tecla de navegação para cima, para baixo para ver a página seguinte ou anterior.
 - Prima uma tecla colorida para seleccionar um dos itens com cor na parte inferior do ecrã.

Sugestão

Prima **P=P** para regressar à página que viu anteriormente.

- 3** Prima novamente  para desligar o teletexto.

Nota

Apenas para o Reino Unido: alguns canais de televisão digital oferecem serviços de texto dedicados (por exemplo, BBC1).

Para mais informações sobre o teletexto, consulte a secção **5.5 Teletexto**.

4.7 Alterar o modo Ambilight

Pode escolher entre quatro modos Ambilight:

- **Cor** Define o Ambilight para uma cor constante.
- **Descontraído** Permite que o Ambilight se altere de forma suave de acordo com as imagens no ecrã.
- **Médio** Define o Ambilight para um nível entre o modo descontraído e o modo dinâmico.
- **Dinâmico** Permite que o Ambilight se altere de forma rápida.

Para alterar o modo Ambilight:

- 1** Prima **Ambilight** para o ligar ou desligar.
- 2** Prima repetidamente **Mode** para alternar entre os modos Ambilight.

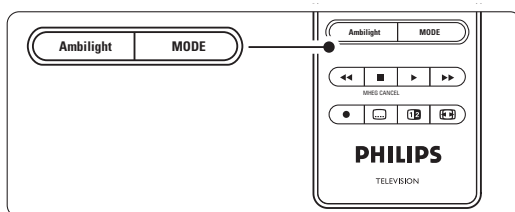

- 3** Prima **OK**.

Para mais informações sobre o Ambilight, consulte a secção **5.4 Ambilight**.

Sugestão

Para desfrutar totalmente do Ambilight, desligue ou reduza a intensidade da luz na divisão onde se encontra.

5 Outras utilizações do televisor

Esta secção refere-se a uma utilização mais avançada do seu televisor:



- como utilizar os menus
- ajustar as definições de imagem, som e Ambilight
- mais sobre o teletexto
- como criar listas dos canais favoritos

- as vantagens do Guia Electrónico de Programação
- como definir bloqueios e temporizadores
- definir legendas e seleccionar o idioma para as legendas
- como visualizar fotografias ou reproduzir a sua música favorita a partir de um cartão de memória ou dispositivo de memória USB.

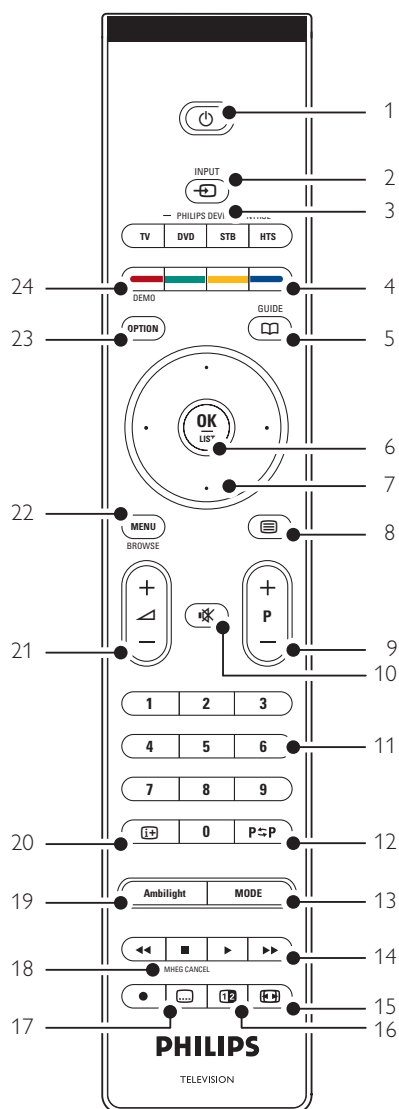
5.1 Visão geral do telecomando



- Standby** Para ligar o televisor ou regressar ao modo standby.
- Input** Para seleccionar um dispositivo ligado ou regressar ao menu do televisor.
- TV DVD STB HTS** Para controlar dispositivos Philips ligados.
- Teclas coloridas**
 - Selecção fácil de páginas do teletexto.
 - Selecção fácil de tarefas.
- Guide** Para ligar ou desligar o Guia Electrónico de Programação.
- OK/List**
 - Para apresentar uma lista de canais.
 - Para activar uma definição.
- Teclas de navegação (cima, baixo, esquerda, direita)** Para navegar pelo menu.
- Teletexto** Para ligar ou desligar o teletexto.
- +P- Canal seguinte ou anterior** Para alternar entre o canal seguinte e anterior da lista de canais.
- Cortar o som** Para cortar ou restabelecer o som.
- Teclas numéricas** Para seleccionar um canal de televisão.
- Canal anterior P-P** Para regressar ao canal anterior.
- Mode** Para alternar entre os modos Ambilight
- Teclas do equipamento de áudio e de vídeo** Para utilizar dispositivos Philips ligados.
- Formato de imagem panorâmica** Para seleccionar um formato de imagem.
- Ecrã duplo** Para apresentar o teletexto à direita e a imagem à esquerda do ecrã.

- 17 **Legendas** 
Para activar ou desactivar o modo de legendas.
- 18 **MHEG cancel (apenas para o Reino Unido)**
Para cancelar apenas os serviços digitais de texto ou interactivos.
- 19 **Ambilight**
Para ligar ou desligar o Ambilight.
- 20 **Informação no ecrã** 
Para apresentar informações sobre o canal ou sobre o programa, se disponível.
- 21 **Aumentar ou diminuir o volume** 
Para ajustar o volume.
- 22 **Menu**
Para activar ou desactivar o menu.
- 23 **Option**
Para activar ou desactivar o menu Acesso rápido.
- 24 **Demo**
Para activar ou desactivar o menu Demo e obter uma demonstração das funções do televisor.

Consulte a secção **10 Índice remissivo** para encontrar a secção no manual sobre uma tecla de controlo específica do telecomando.

5.1.2 Utilizar dispositivos de Áudio/Vídeo Philips

Este telecomando de TV pode operar a maior parte dos dispositivos de áudio/vídeo Philips. É possível seleccionar um DVD, um receptor Digital ou de Satélite (STB) ou um Sistema de Cinema em Casa (HTS) para utilizar. Para definir a utilização de um dispositivo de DVD ou STB específico, consulte as secções **5.1.3** ou **5.1.4**.

- 1** Prima uma dos botões **Philips device control** para mudar para o telecomando para operar o dispositivo pretendido.

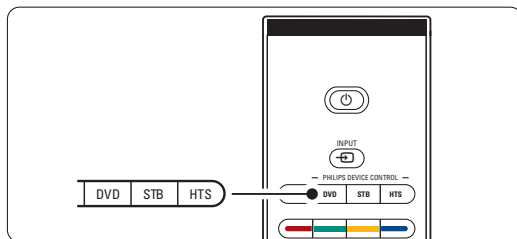

- 2** Utilize os botões relevantes no telecomando do televisor para operar o dispositivo.

- 3** Prima o botão TV para voltar ao modo de TV normal. Se não for premido qualquer botão durante um período de 30 segundos, o telecomando volta ao modo de TV normal.

5.1.3 Definir a utilização de um dispositivo de DVD específico

Ao definir o telecomando no modo de DVD, a definição do leitor de DVD é a definição de fábrica. Também pode definir o botão DVD para operar um tipo de DVD específico, um DVD-R com Disco Rígido ou um leitor de Blu-ray Disc.

- 1** Prima o botão **DVD** e a tecla de número adequada ao mesmo tempo para definir o telecomando para operar um dispositivo específico.
- Botão **DVD** e o botão com o número **1** para um leitor de DVD (definição de fábrica)
 - **DVD** e **2** para um gravador de DVD
 - **DVD** e **3** para um DVD-R com Unidade de Disco Rígido
 - **DVD** e **4** para um leitor de Blu-ray Disc
- Todos os botões **Philips device control** ficam intermitentes durante 1 segundo para confirmar a definição.

A partir deste momento, os botões do DVD mudam o telecomando para o dispositivo de DVD correcto.

5.1.4 Definir a utilização de um STB específico

Poderá ter de mudar a predefinição de fábrica para STB no telecomando para se adequar ao seu receptor Digital ou de Satélite específico.

- 1** Prima o botão STB e o botão de número adequado ao mesmo tempo.
- STB e o número 1 (definição de fábrica)
 - STB e .

Todos os botões **Philips device control** ficam intermitentes durante 1 segundo para confirmar a definição.

5.1.5 Descrição geral das funções dos dispositivos

Quando o telecomando está definido para um dispositivo específico, todos os botões têm a mesma função, excepto os botões mencionados aqui.

- **Leitor DVD**
Botão **Option** = Menu Sistema do DVD
Botão **Menu** = Menu Disco do DVD
P+/- = Faixa anterior/seguinte do DVD
- **Gravador DVD**
Botão **Option** = Menu Sistema do DVD-R
Botão **Menu** = Menu Disco do DVD-R
Botão **◀** = Faixa anterior do DVD-R
Botão **▶** = Faixa seguinte do DVD-R
- **Gravador de DVD com Unidade de Disco Rígido**
Botão **Option** = Menu Disco do DVD-R HDD
Botão **Menu** = DVD-R HDD, Navegador de HDD
Botão **◀** = Faixa anterior do DVD-R HDD
Botão **▶** = Faixa seguinte do DVD-R HDD
- **Leitor de Blu-ray Disc**
Botão **Option** = Ecrã BD Home
Botão **📖** = Menu BD Content
Botão **Menu** = Menu BD Disc
- **Receptor Digital ou de Satélite**
Sem alteração das funções
- **Sistema de Cinema em Casa**
Botão **Option** = Configuração de HTS
Botão **Menu** = Menu HTS Disc
Botão **🔊** = Volume de HTS
P+/- = HTS Seguinte/Anterior

5.2 Visão geral do menu do televisor

Através dos menus de ecrã instala o televisor, ajusta as definições de imagem, som e Ambilight, e acede a funções. Esta secção dá-lhe uma visão geral dos menus e descreve como os navegar:

5.2.1 O menu

- 1** Prima **Menu** no telecomando para aceder ao menu principal.
- 2** Prima **Menu** para sair do menu.

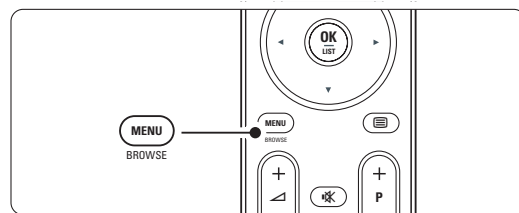

Televisão	Menu TV Lista de canais Guia programa
Multimedia	

O menu principal oferece os seguintes itens:

- **Menu TV**
Selecione este menu para definições de instalação, imagem, som e Ambilight, entre outras definições de funções.
- **Lista de canais**
Selecione este item para ver a lista de canais. Crie aqui as suas listas de canais favoritos.
- **Guia programa**
Disponível quando estão instalados canais digitais, este item apresenta informações sobre os programas digitais. Consoante o tipo de Guia Electrónico de Programação, poderá também aceder à tabela de programação de televisão digital prevista e seleccionar e sintonizar facilmente o programa desejado. Consulte a secção **5.7 Guia Electrónico de Programação**.
- **Multimedia**
Selecione este item para ver fotografias ou reproduzir músicas guardadas num dispositivo USB. Consulte a secção **5.10 Visualizar e reproduzir fotografias, MP3...**

5.2.2 Utilizar o menu

Aprenda a utilizar os menus com este exemplo.

1 Prima **Menu** no telecomando.

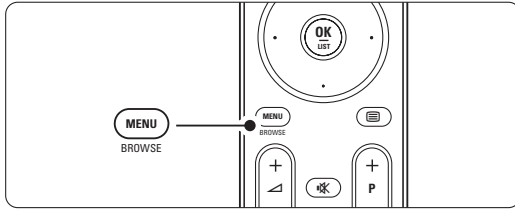

É apresentado o menu principal no ecrã.

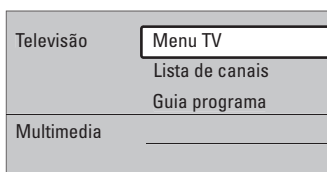

2 Prima a tecla de navegação para direita para aceder ao Menu TV.

Menu TV	Regulações TV
Regulações TV	Assistente de Def...
Vários	Repor regul. padr...
Instalação	Imagem
Actual. do softw.	Som
	Ambilight

3 Prima a tecla de navegação para direita para aceder ao menu Regulações TV.

Regulações TV	Assistente de Def..
Assistente de Def..	
Repor regul. padr..	Começar agora
Imagem	
Som	
Ambilight	

4 Prima a tecla de navegação para baixo para seleccionar **Imagem**.

Regulações TV	Imagem
Assistente de Def...	Contraste
Repor regul. padr...	Brilho
Imagem	Cor
Som	Matiz
Ambilight	Recorte
	Tonalidade
	Perfect Pixel HD
	...

Outras utilizações do televisor

5 Prima a tecla de navegação para direita para aceder às definições de imagem.

Imagem	Contraste
Contraste	90
Brilho	47
Cor	52
Matiz	0
Recorte	4
Tonalidade	
Perfect Pixel HD	
HD Natural Motion	

6 Prima a tecla de navegação para baixo para seleccionar **Brilho**.

Imagem	Brilho
Contraste	98
Brilho	47
Cor	52
Matiz	0
Recorte	4
Tonalidade	
Perfect Pixel HD	
HD Natural Motion	

7 Prima a tecla de navegação para direita para aceder à definição de brilho.

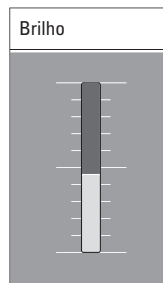

8 Prima a tecla de navegação para cima ou para baixo para ajustar a definição.

9 Prima a tecla de navegação para esquerda para regressar às definições de imagem ou prima **Menu** para sair do menu.

Nota:

Ficam disponíveis mais opções quando forem instalados e transmitidos canais digitais.

5.2.3 Menu Acesso rápido

O menu Acesso rápido proporciona um acesso directo a alguns dos itens de menu mais utilizados. Quando forem instalados e transmitidos canais digitais são apresentadas no menu as opções digitais relevantes.

- 1** Prima **Option** no telecomando.
- 2** Prima a tecla de navegação para cima ou para baixo para seleccionar uma opção.
- 3** Prima **OK** para ver o menu da opção seleccionada.
- 4** Prima a tecla de navegação para cima ou para baixo, para esquerda ou para direita para ajustar as definições no menu.
- 5** Prima **Option** para sair do menu.

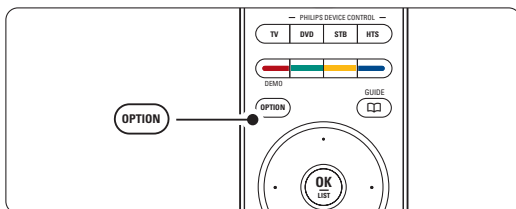

- **Idioma áudio**
Consulte a secção 5.3.5 Ajustar as definições de som.
- **Idioma legenda**
Consulte a secção 5.9.3 Seleccionar um idioma para as legendas digitais.
- **Legendas**
Consulte a secção 5.9 Legendas.
- **Formato de imagem**
Consulte a secção 5.3.4 Formato de imagem panorâmica.
- **Equalizador**
Consulte a secção 5.3.5 Ajustar as definições de som.
- **Relógio**

Apresentar o relógio

- 1** Prima **OK** para apresentar permanentemente o relógio.
- 2** Prima **Option** e prima a tecla de navegação para cima ou para baixo para seleccionar novamente o relógio.
- 3** Prima **OK** para ocultar o relógio.

Acesso rápido
Idioma áudio
Idioma legenda
Legenda
Formato imagem
Equalizador
Relógio

5.3 Definições de imagem e som

Esta secção explica como ajustar a imagem e o som nos menus.

5.3.1 Assistente de definições

Utilize o assistente de definições para uma orientação fácil pelas definições básicas de imagem, som e Ambilight.

- 1** Prima **Menu** no telecomando e seleccione Menu TV > Regulações TV > Assistente de Definições e prima a tecla de navegação para direita para o aceder.
- 2** Prima **OK**.
- 3** Prima a tecla verde no telecomando para iniciar o assistente.
- 4** Prima a tecla de navegação para esquerda ou para direita para seleccionar a opção que se encontra à esquerda ou à direita.
- 5** Prima a tecla verde para avançar para a próxima definição.
Irá efectuar várias definições. Ao terminar, o televisor irá pedir-lhe para memorizar essas definições.
- 6** Prima a tecla verde para memorizar todas as definições.
- 7** Prima **Menu** para sair do menu.

5.3.2 Repor regulações padrões

Repõe no televisor uma das predefinições. Cada definição combina imagem, som e Ambilight.

- 1** Prima **Menu** no telecomando e seleccione Menu TV > Regulações TV > Repor regulações padrões e prima a tecla de navegação para direita para aceder à lista.
- 2** Prima a tecla de navegação para cima ou para baixo para seleccionar uma definição.
- 3** Prima a tecla verde para memorizar a sua selecção.
- 4** Prima **Menu** para sair do menu.

Regulações padrão: Actual, Natural, Vivo, Filmes

5.3.3 Definições de imagem

Esta secção explica como ajustar todas as definições de imagem.

- 1** Prima **Menu** no telecomando e seleccione Menu TV > Regulações TV > **Imagem** e prima a tecla de navegação para direita para aceder à lista.
- 2** Prima a tecla de navegação para cima ou para baixo para seleccionar uma definição.

Regulações TV	Imagem
Assistente de Def...	Contraste
Repor regul. padr...	Brilho
Imagem	Cor
Som	Matiz
Ambilight	Recorte
	Tonalidade
	Perfect Pixel HD
	HD Natural Motion
	100 Hz Clear LCD
	Contr. dinâmico
	Redução de Ruído
	Red. artef. MPEG
	Intensif. de cores
	Active control
	Sensor de luz
	Formato de imagem

- **Contraste**
Altera o nível das partes brilhantes na imagem mas mantém inalteradas as partes escuras.
- **Brilho**
Altera o nível de luminosidade de toda a imagem.
- **Cor**
Altera o nível de saturação.
- **Matiz**
Nas transmissões NTSC, este nível compensa as variações de cor.
- **Recorte**
Altera o nível de nitidez dos pequenos detalhes.
- **Tonalidade**
Define as cores para Normal, Forte (avermelhada) ou Fraco (azulada). Seleccione Pessoal para fazer a sua própria definição no menu Tonalidade pessoal.
- **Tonalidade pessoal**
Se seleccionar Pessoal no menu Tonalidade pode fazer aqui a sua própria definição.
Prima a tecla verde para seleccionar cada barra e alterar o valor de:
 - R-WP ponto branco vermelho
 - G-WP ponto branco verde
 - B-WP ponto branco azul

- R-BL nível de negro vermelho
- G-BL nível de negro verde
- **Perfect Pixel HD**
Activa ou desactiva o Perfect Pixel HD, a definição de imagem mais indicada.
- **HD Natural Motion**
Reduz as oscilações e reproduz um movimento suave, especialmente em filmes.
Defina o nível para Mínimo, Máximo ou Desligado.
- **100Hz Clear LCD**
Activa ou desactiva o 100Hz Clear LCD.
- **Contr. dinâmico**
Melhora o contraste da imagem à medida que esta se altera no ecrã. Defina o nível para Mínimo, Médio, Máximo ou Desligado. É recomendado o nível médio.
- **Redução de ruído**
Filtra e diminui o ruído da imagem. Defina o nível para Mínimo, Médio, Máximo ou Desligado.
- **Redução artefacto MPEG**
Suaviza a transição em imagens digitais. Activa ou desactiva a redução de artefactos MPEG.
- **Intensificação de cores**
Torna as cores mais vivas e melhora a resolução dos detalhes em cores brilhantes. Defina o nível para Mínimo, Médio, Máximo ou Desligado.
- **Active Control**
Corrige todos os sinais para proporcionar a melhor imagem possível. Activa ou desactiva o Active Control.
- **Sensor de luz**
Ajusta as definições de imagem e Ambilight, de acordo com a luminosidade da divisão. Activa ou desactiva o sensor de luz.
- **Formato de imagem**
Consulte a secção **5.3.4 Formato de imagem panorâmica**.

5.3.4 Formato de imagem panorâmica

Evite barras pretas nas partes laterais ou na parte superior e inferior da imagem. Altere o formato de imagem para um formato que preencha o ecrã.

- 1 Prima  para activar o menu Formato de imagem.

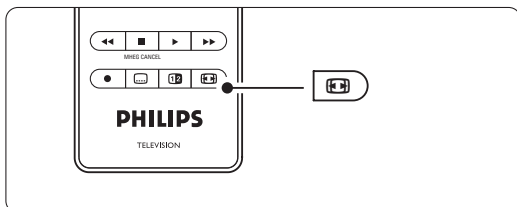

- 2 Prima a tecla de navegação para cima ou para baixo para seleccionar um formato de imagem disponível.
- 3 Prima a tecla de navegação para cima para mover a imagem para cima de forma a que legendas parcialmente ocultas fiquem visíveis.

✪ Sugestão

É recomendada a definição Auto formato para uma distorção mínima.

Auto formato (Não para PCs)

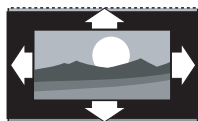

Aumenta automaticamente a imagem para preencher o ecrã. As legendas permanecem visíveis.



Super zoom (Não para Alta Definição)

Retira as barras pretas nas partes laterais das transmissões 4:3. Há uma distorção mínima.



4:3 (Não para Alta Definição)

Apresenta o formato 4:3 clássico



Expansão imag. 14:9

(Não para Alta Definição)
Expande o formato 4:3 clássico para 14:9

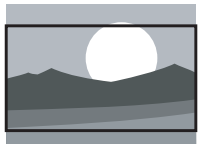

Expansão imag. 16:9

(Não para Alta Definição)
Expande o formato 4:3 clássico para o 16:9.

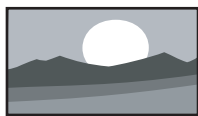

Panorâmico

Alarga o formato 4:3 para o 16:9.



Não a escala

(Apenas para Alta Definição e PCs.) A melhor nitidez. Possibilidade de distorção

nas margens. Poderão surgir barras negras nas imagens provenientes do seu PC.

ⓘ Nota

Não se esqueça de atribuir um nome à ligação no menu Ligação. Consulte a secção **7.4.3 Atribuir nomes aos dispositivos**.

5.3.5 Definições de som

Esta secção explica como ajustar todas as definições de som.

- 1 Prima **Menu** no telecomando e seleccione Menu TV > Regulações TV > **Som** e prima a tecla de navegação para direita para aceder à lista.
- 2 Prima a tecla de navegação para cima ou para baixo para seleccionar uma definição.

Regulações TV	Som
Assistente de Def...	Equalizador
Repor regul. padr...	Volume
Imagem	Equilíbrio
Som	Idioma áudio
Ambilight	Dual I/II
	Mono/Stéreo
	Modo surround
	Volume auscultad...
	Niv. auto de vol...
	Volume delta
	Auto surround

• Equalizador

Altera o nível de agudos e graves do som. Selecciona cada barra para alterar a definição. Consulte também a secção **5.2.3 Menu Acesso rápido**.

• Volume

Altera o volume.

Ao ajustar o volume com  aparece uma barra do volume. Se não quer que apareça esta barra vá a Menu TV > Instalação > **Preferências** e prima a tecla de navegação para direita para aceder à lista e desligar a barra do volume.

- 1 Prima a tecla de navegação para cima ou para baixo para seleccionar **Barra do volume**.
- 2 Prima a tecla de navegação para direita para aceder.
- 3 Selecciona **Ligado** para activar a apresentação temporária da barra do volume ao ajustar o volume.

- **Equilíbrio**
Define o equilíbrio dos altifalantes esquerdo e direito para melhor se adaptar à sua posição de audição.
- **Idioma áudio**
Quando forem instalados e transmitidos canais digitais, pode estar disponível uma lista de idiomas de áudio para o programa actual. Consulte também a secção 5.2.3 Menu Acesso rápido. Para alterar permanentemente o idioma de áudio, consulte a secção **6 Instalação de canais**.
- **Dual I/II**
Se transmitido, pode optar entre dois idiomas diferentes.
- **Mono/Estéreo**
Se estiver disponível a transmissão em estéreo, pode seleccionar Mono ou Estéreo por canal de televisão.
- **Modo surround**
Para seleccionar um som mais espacial no caso de este ser transmitido ou estar disponível a partir de um dispositivo ligado.
- **Volume auscultador**
Altera o volume do auscultador. Pode cortar o som dos altifalantes do televisor, premindo  no telecomando.
- **Automatic volume leveller (Nivelador automático de volume)**
Diminui as diferenças repentinas de volume, como por exemplo no início de anúncios publicitários ou quando muda de canal. Selecciona ligado ou desligado.
- **Volume delta**
Corrige diferenças de volume entre canais ou dispositivos ligados.
 - 1** Mude para o canal ou dispositivo em que deseja corrigir a diferença de volume.
 - 2** Selecciona **Volume delta** no menu Som e altere o nível de volume.
- **Auto surround**
Muda o televisor automaticamente para o melhor modo de som surround transmitido. Selecciona ligado ou desligado.

5.4 Ambilight

Esta secção explica como ajustar as definições de Ambilight.

- 1** Prima **Menu** no telecomando e seleccione Menu TV > Regulações TV > **Ambilight** e prima a tecla de navegação para direita para aceder à lista.
- 2** Prima a tecla de navegação para cima ou para baixo para seleccionar uma definição.

Regulações TV	Ambilight
Assistente de Def..	Ambilight
Repor regul. padr..	Brilho
Imagem	Modo
Som	Cor
Ambilight	Separação
	Reforço de cores
	Equilíbrio

- **Ambilight** Liga ou desliga o Ambilight.
- **Brilho** Altera a intensidade de luz do Ambilight.
- **Modo** Pode escolher entre quatro modos Ambilight: **Cor**, **Descontraído**, **Médio** e **Dinâmico**. Consulte a secção **4.7 Alterar o modo Ambilight**.
- **Cor** Se escolher Cor no menu Modo, pode seleccionar uma cor permanente da lista ou criar a sua própria cor:
 - **Branco quente**
 - **Branco frio**
 - **Azul**
 - **Pessoal**
 Ao seleccionar Pessoal no menu Cor pode personalizar a sua cor:
 - 1** Selecciona em primeiro lugar **Saturação** e defina um valor alto.
 - 2** Selecciona **Paleta** e percorra de 0 a 100 para ir do vermelho ao amarelo, do verde ao azul.
- **Separação** Define o nível de diferença de cor entre o lado esquerdo e direito do televisor; caso sejam seleccionadas as opções Descontraído, Médio ou Dinâmico no menu Modo. Se a separação for desligada é apresentada uma cor Ambilight dinâmica mas uniforme.
- **Reforço de cores** Amplifica as cores da luz para um efeito mais dinâmico, caso sejam seleccionadas as opções Descontraído, Médio ou Dinâmico no menu Modo.
- **Equilíbrio**
Tal como no equilíbrio de som estéreo, define o nível de Ambilight para o lado esquerdo e direito do televisor.

Aviso

Para evitar uma má recepção do telecomando por infravermelhos, coloque os seus dispositivos afastados do Ambilight.

Televisor em modo standby com Ambilight

Quando o televisor está em standby, pode ligar o Ambilight. Neste caso, o Ambilight está apenas disponível com uma cor permanente.

- 1** Prima **Ambilight** no telecomando quando o televisor estiver em standby.
- 2** Prima repetidamente **Modo** para seleccionar uma cor disponível.

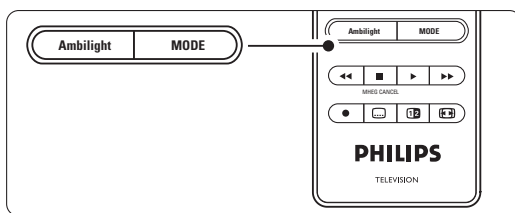
**5.5 Teletexto**

O seu televisor dispõe de memória para 1200 páginas, que guarda as páginas e subpáginas de teletexto transmitidas para diminuir o tempo de espera.

Para seleccionar uma página de teletexto, consulte a secção **4.6 Seleccionar uma página de teletexto**.

5.5.1 Seleccionar número de página das subpáginas

Um número de página de teletexto pode conter várias subpáginas. As páginas são mostradas numa barra próxima do número de página principal.

- 1** Prima
- 2** Selecciona uma página de teletexto.
- 3** Prima a tecla de navegação para esquerda ou para direita para seleccionar uma subpágina.

5.5.2 Seleccionar transmissões de teletexto T.O.P.

O teletexto T.O.P. (tabela de páginas) não é transmitido por todos os canais de televisão. Pode avançar facilmente de um assunto para outro sem utilizar o número das páginas.

- 1** Prima
- 2** Prima . Aparece a opção Visualizar T.O.P.
- 3** Utilize a tecla de navegação para esquerda, para direita ou para cima, para baixo para seleccionar um assunto.
- 4** Prima **OK** para visualizar a página.

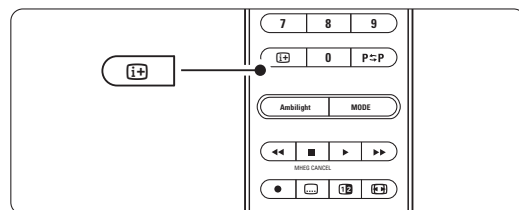
**5.5.3 Teletexto em ecrã duplo**

Veja o canal de televisão e o teletexto em simultâneo.

- 1** Prima para o teletexto em ecrã duplo.
- 2** Prima novamente para ver normalmente o teletexto.
- 3** Prima para desligar o teletexto.

5.5.4 Pesquisar no teletexto

Avance rapidamente para um assunto ligado a uma série de números de páginas, ou pesquise por palavras específicas nas páginas do teletexto.

- 1 Prima
- 2 Prima **OK** para realçar a primeira palavra ou número.
- 3 Prima a tecla de navegação para cima, para baixo ou para esquerda, para direita para avançar para a palavra ou número seguinte da página.
- 4 Prima **OK** para pesquisar uma página que contenha a palavra ou o número realçado.
- 5 Prima a tecla de navegação para cima até que não esteja realçado qualquer palavra ou número para sair da pesquisa.

- 1 Prima .
- 2 Prima **Menu**.

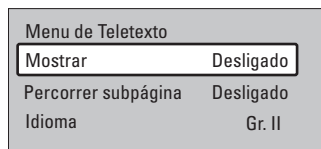

- 3 Prima a tecla de navegação para cima ou para baixo para seleccionar uma opção.
- 4 Prima **OK** para alterar a definição.
- 5 Prima **Menu** para sair do menu de teletexto.
- 6 Prima para desligar o teletexto.

5.5.5 Aumentar páginas do teletexto

Para usufruir de uma leitura mais confortável, pode aumentar a página de teletexto.

- 1 Prima e seleccione uma página de teletexto.
- 2 Prima **Option** no telecomando para aumentar a parte superior da página.
- 3 Prima novamente **Option** para ver aumentada a parte inferior da página.
- 4 Prima a tecla de navegação para cima ou para baixo para percorrer a página aumentada.
- 5 Prima novamente **Option** para regressar ao tamanho de página normal.

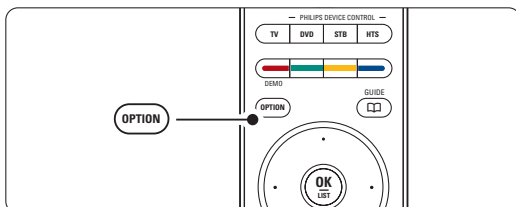

5.5.6 Menu de Teletexto

Com as opções do menu de teletexto pode mostrar informações ocultas, percorrer automaticamente as subpáginas e alterar a definição dos caracteres.

- **Mostrar:** Ocultar ou mostrar informações escondidas numa página, tais como soluções de adivinhas ou puzzles.
- **Percorrer subpágina:** Se estiverem disponíveis subpáginas na página seleccionada, pode percorrê-las automaticamente.
- **Idioma:** Alguns idiomas utilizam um conjunto diferente de caracteres. Mude para o outro grupo para ver correctamente o texto.

5.5.7 Serviços digitais de texto (apenas no Reino Unido)

Alguns emissores de televisão digital oferecem serviços de texto dedicados ou serviços interactivos (por exemplo, a BBC1) nos seus canais de televisão digital. Estes serviços funcionam como teletexto normal, em que as teclas numéricas, coloridas e de navegação são utilizadas para seleccionar e navegar.

- 1 Prima .
- 2 Prima a tecla de navegação para cima, para baixo ou para esquerda, para direita para seleccionar ou realçar itens.
- 3 Prima uma das teclas coloridas para seleccionar uma opção.
- 4 Prima **OK** para confirmar ou activar.
- 5 Prima **MHEG Cancel** para cancelar os serviços digitais de texto ou serviços interactivos.

! Aviso

Os serviços digitais de texto são bloqueados quando forem transmitidas legendas e as legendas estiverem activadas no menu Vários. Consulte a secção 5.9 Legendas.

5.5.8 Teletexto 2.5

Quando transmitido pelo canal de televisão, este teletexto oferece mais cores e melhores gráficos. O teletexto 2.5 está ligado por predefinição.

- 1 Prima **Menu** no telecomando e seleccione Menu TV > Instalação > Preferências > **Teletexto 2.5** e prima a tecla de navegação para direita para aceder à lista.
- 2 Seleccionado ligado ou desligado.

5.6 Criar listas de canais favoritos

Veja a lista Todos os canais ou crie a sua própria lista de canais de televisão e estações de rádio favoritas. Por exemplo, cada membro da família pode criar a sua própria lista de favoritos.

5.6.1 Seleccionar uma lista de favoritos

Saiba como seleccionar uma das listas de canais favoritos.

1 Prima **OK**.

A primeira vez que terminar a instalação é-lhe apresentada a lista Todos os canais. Noutra situação, é-lhe apresentada a última lista de favoritos seleccionada.

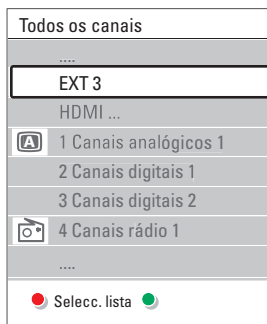

2 Prima a tecla vermelha para ver todas as listas de favoritos.

3 Prima a tecla de navegação para cima ou para baixo para seleccionar uma lista.

4 Prima **OK**.

Aparece a lista de favoritos seleccionada.

5 Prima novamente **OK** para sair.

5.6.2 Para configurar uma lista de favoritos

Criar ou modificar a sua própria lista de favoritos.

1 Prima **OK**.

Aparece a última lista de favoritos seleccionada.

2 Prima a tecla vermelha para ver todas as listas de favoritos.

3 Prima a tecla de navegação para cima ou para baixo para seleccionar uma lista.

4 Prima **OK**.

5 Prima a tecla verde para aceder ao modo de edição. A lista seleccionada apresenta uma lista completa de canais.

6 Prima a tecla de navegação para cima ou para baixo para realçar um canal.

7 Prima **OK** para marcar (ou desmarcar) o canal realçado.

O canal é então adicionado (ou retirado) da lista seleccionada.

8 Prima novamente a tecla verde para sair do modo de edição.

Aparece novamente a lista de canais modificada.

5.6.3 Seleccionar um canal da lista de favoritos

1 Prima **OK**.

Aparece a última lista de canais seleccionada.

2 Utilize a tecla de navegação para cima ou para baixo para realçar um canal.

3 Prima **OK**.

O televisor sintoniza esse canal.

➔ Sugestão

- Utilize **-P+** para percorrer os canais de televisão da lista de favoritos seleccionada.
- Com as teclas numéricas ainda pode seleccionar canais que não estão marcados como favoritos.

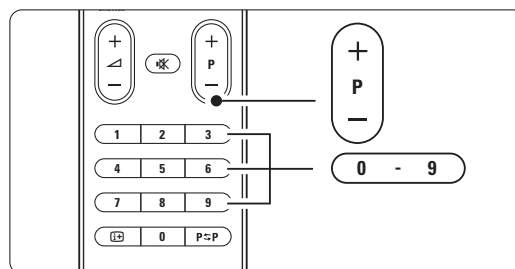

5.7 Guia Electrónico de Programação - EPG -

O Guia Electrónico de Programação é um guia no ecrã para a programação de televisão digital prevista. Pode navegar, seleccionar e visualizar programas por horário, título ou género. Existem dois tipos de EPG: 'Agora e Seguinte' e '7 ou 8 dias'.

O EPG está disponível quando forem instalados e transmitidos canais digitais. O EPG 'Agora e Seguinte' está sempre disponível mas o '7 ou 8 dias' está apenas disponível em alguns países.

Com o menu EPG pode...

- ver uma lista dos programas a serem transmitidos
- ver o programa seguinte
- agrupar programas por género
- definir memos para o início dos programas
- definir os canais EPG preferidos
- etc.

5.7.1 Ligar o EPG

1 Prima .

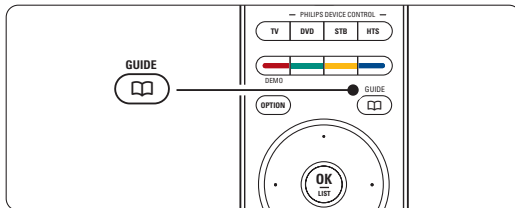

Aparece o seguinte tipo de EPG

EPG 'Agora e Seguinte'

É apresentada informação detalhada acerca do programa actual.

26 BBC1	Terça, 12 Set.	09:17
Título: Commonwealth Games		
Info: 7:50 - 12:30 : 280 mín.		
Sair	Seguinte	
Pulse - P + para cambiar canal.		

Ou o EPG '7 ou 8 dias'

Pode demorar algum tempo a receber os dados do EPG.

É apresentada a lista de programas de televisão.

Guia programa		Terça, 12 Set.	
	Próximo das	09:55	Seguinte
BBC ONE	07:50	Commonwealth	12:30 Commonwealth
BBC TWO	09:50	Tweenies	10:15 Something Special
five	09:00	The Wright Stuff	10:30 Trisha Goddard
BBC THREE	05:32	This is BBC THREE	12:00 This is BBC THREE
BBC FOUR	05:32	This is BBC FOUR	12:00 This is BBC FOUR
abc1	09:20	Moonlighting	10:15 Daddio
Lembrar	Ver	Ir para ...	Info
13:50 Anastasia		0010 - EEN	

2 Utilize as teclas coloridas para activar as acções disponíveis na parte inferior do ecrã.

- **Seguinte:** para apresentar informações sobre o próximo programa.
- **Lembrar:** marcar ou desmarcar um programa como memo.
- **Ver:** ver ou ouvir o programa actual.
- **Ir para...:** para avançar para o dia seguinte ou anterior.
- **Info:** para ver informações sobre o programa seleccionado (se disponíveis).

3 Prima  para sair do EPG.

5.7.2 Mais instruções sobre o EPG '7 ou 8 dias'

A procura por género, os memos de horários, etc., é gerida no menu Guia programa.

1 Prima  no telecomando.

2 Prima **Menu**. Aparece o menu Guia programa.

Guia programa	O que está
O que está	12:30 South Today
Procurar por género	11:50 Working Lunch
Memos de horários	11:55 Melrose Place
Canais EPG pref...	13:00 In aller Freund
Comprar info EPG	

3 Prima a tecla de navegação para cima ou para baixo para seleccionar uma opção do menu.

4 Prima a tecla de navegação para direita para aceder.

5 Prima a tecla de navegação para cima ou para baixo para fazer uma selecção.

6 Prima **OK** para activar ou prima a tecla verde para ver

7 Prima  para sair do EPG.

Nota

Apenas os canais marcados como Canais EPG preferidos aparecem no menu Guia programa.

5.8 Temporizadores / bloqueios

Esta secção explica como ligar ou desligar o televisor a uma hora específica e como bloquear e desbloquear o televisor.

5.8.1 Passar automaticamente para standby

A Função adormecer coloca o televisor em standby após um certo período de tempo.

- 1** Prima **Menu** no telecomando e seleccione Menu TV > Vários > **Adormecer** e prima a tecla de navegação para direita para aceder à barra da Função adormecer.
- 2** Prima a tecla de navegação para cima ou para baixo para definir o período de tempo até um máximo de 180 minutos em incrementos de 5 minutos. Se forem escolhidos 0 minutos, a Função adormecer é desligada.

Pode sempre desligar mais cedo o televisor ou repor o tempo durante a contagem.

5.8.2 Ligar automaticamente o televisor

A partir do modo standby, a função Programado liga automaticamente o televisor numa hora e num canal específicos.

- 1** Prima **Menu** no telecomando e seleccione Menu TV > Vários > **Programado** e prima a tecla de navegação para direita para aceder ao menu Program.
- 2** Utilize a tecla de navegação para esquerda, para direita ou para cima, para baixo para seleccionar e aceder individualmente a itens do menu, de modo a definir o canal, o dia da semana ou diariamente, e a hora de início.
- 4** Prima **OK** para confirmar.
- 5** Prima **Menu** para sair do menu.

🔗 Sugestão

Para desligar a função Programado, seleccione **Desligado** no menu Program.

5.8.3 Bloquear canais de televisão e programas

Bloquear canais de televisão e/ou programas de dispositivos ligados para impedir que as crianças os vejam. Bloquear e desbloquear com um código de quatro números.

Definir ou alterar o seu código

- 1** Prima **Menu** no telecomando e seleccione Menu TV > Vários > **Definir ou mudar código** e prima a tecla de navegação para direita para introduzir o seu código.

- 2** Introduza o seu código utilizando as teclas numéricas. O menu **Vários** é novamente apresentado com uma mensagem a confirmar que o seu código foi criado ou alterado.

Esqueceu-se do código?

- 1** Seleccione **Mudar código**.
- 2** Prima a tecla de navegação para direita.
- 3** Introduza o código de anulação 8-8-8-8.
- 4** Introduza um novo código pessoal.
- 6** Confirme o novo código introduzido.
O código anterior é apagado e o novo código é memorizado.

5.8.4 Activar ou desactivar a TV trancada

Se tiver definido o código, pode bloquear todos os canais e dispositivos, bloquear um canal ou dispositivo específico, definir um período após o qual todos os canais e dispositivos são bloqueados ou definir a idade das crianças para a classificação parental, quando forem instalados e transmitidos canais digitais.

- 1** Prima **Menu** no telecomando e seleccione Menu TV > Vários > **TV trancada** e prima a tecla de navegação para direita para introduzir o seu código.
- 2** Introduza o seu código utilizando as teclas numéricas.
- 3** Seleccione uma das opções.
- 4** Prima a tecla de navegação para direita.

Bloqueie ou desbloqueie todos os canais e dispositivos ligados

- 1** Seleccione **Trancar** ou **Destrançar**.
- 2** Prima **OK**.

Bloqueie um programa específico ou todos os canais a partir de determinada hora

TV trancada	Trancar pessoal
Trancar	Trancar após
Trancar pessoal	Trancar o canal
Destrançar	Classificação par...

- 1** Seleccione **Trancar pessoal**.
- 2** Prima a tecla de navegação para direita para aceder ao menu Trancar pessoal.
- 3** Prima novamente a tecla de navegação para direita para aceder ao menu Trancar após.
- 4** Seleccione **Ligado** para ligar o Temporizador trancar.
- 5** Prima a tecla de navegação para esquerda.
- 6** Seleccione **Tempo**.
- 7** Prima a tecla de navegação para direita.

- 8 Introduza a hora com a tecla de navegação para cima ou para baixo e para direita.
- 9 Prima **OK**.

Bloqueie um ou mais canais e dispositivos ligados

- 1 Selecione **Trancar pessoal**.
- 2 Prima a tecla de navegação para direita para aceder.
- 3 Prima a tecla de navegação para cima ou para baixo para seleccionar **Trancar o canal**.
- 4 Prima a tecla de navegação para direita.
- 5 Prima a tecla de navegação para cima ou para baixo para seleccionar os canais que deseja bloquear ou desbloquear.
- 6 Prima **OK** sempre que quiser bloquear ou desbloquear um canal.

Defina uma classificação de idade para um programa digital



Algumas emissoras digitais têm os seus próprios programas classificados (dependendo do seu país). Quando essa classificação é superior à idade que definiu, o programa é bloqueado.

- 1 Selecione **Trancar pessoal**.
- 2 Prima a tecla de navegação para direita para aceder.
- 3 Prima a tecla de navegação para cima ou para baixo para seleccionar **Classificação parental**.
- 4 Prima a tecla de navegação para direita.
- 5 Prima a tecla de navegação para cima ou para baixo para seleccionar uma classificação de idade.
- 6 Prima **Menu** para sair do menu TV trancada.

5.9 Legendas

Por cada canal de televisão podem ser definidas legendas, que são transmitidas por teletexto ou transmissões DVB-T (digital). Se forem instalados e transmitidos canais digitais, pode seleccionar o idioma preferido para as legendas.

5.9.1 Legendas transmitidas por canais de televisão analógica

- 1 Selecione um canal de televisão analógica.
- 2 Prima  para ligar o teletexto.
- 3 Introduza os três algarismos do número de página das legendas.
- 4 Prima  para desligar o teletexto.

Nota

A página das legendas de teletexto dos canais analógicos deve ser memorizada individualmente para cada canal de televisão.

Outras utilizações do televisor

5.9.2 Activar ou desactivar as legendas

- 1 Prima **Menu** no telecomando e seleccione Menu TV > Vários > **Legenda** e prima a tecla de navegação para direita para aceder à lista.

Menu TV	Vários
Regulações TV	Legenda
Vários	Idioma legenda
Instalação	Função adormecer
Actual. do softw.	TV trancada
	Intro/Mudar código
	Programado
	Interface comum
	Demo

- 2 Prima a tecla de navegação para cima ou para baixo para seleccionar **Ligado** e as legendas serem sempre apresentadas, ou **Activo com som desl.** para as legendas serem apenas apresentadas quando o som for cortado através da tecla  no telecomando.
- 3 Prima a tecla de navegação para esquerda para regressar ao menu Vários.

Sugestão

Selecione directamente o menu Legenda, premindo **Option** no telecomando. Consulte a secção 5.2.3 Menu Acesso rápido.

5.9.3 Seleccionar um idioma para as legendas digitais

Se estiver disponível nos canais digitais a transmissão de legendas, pode seleccionar o idioma preferido para as legendas, constante na lista dos idiomas transmitidos. O idioma preferido para as legendas, que foi definido no menu Instalação, é temporariamente anulado.

- 1 Prima **Menu** no telecomando e seleccione Menu TV > Vários > **Idioma legenda** e prima a tecla de navegação para direita para aceder à lista de idiomas disponíveis.
- 2 Prima a tecla de navegação para cima ou para baixo para seleccionar um idioma para as legendas.
- 3 Prima **OK**.

Sugestão

Selecione directamente o menu Idioma legenda, premindo **Option** no telecomando. Consulte a secção 5.2.3 Menu Acesso rápido.

5.10 Visualizar e reproduzir: fotografias, MP3,...

Veja imagens ou ouça música armazenada num cartão de memória ou dispositivo USB (não fornecido com o televisor). Veja as suas imagens numa apresentação de slides, ou ouça a sua própria lista de reprodução de músicas.

ⓘ Nota

A Philips não pode ser responsabilizada se o seu cartão de memória ou dispositivo USB não for compatível, nem aceita qualquer tipo de responsabilidade por danos ou perdas de dados armazenados.

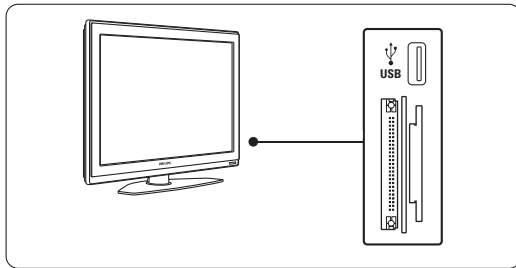

5.10.1 Introduzir um cartão de memória ou dispositivo USB

ⓘ Aviso

Protecção dos dados no cartão

- Não tocar nas fichas na parte de trás do cartão.
- Sempre insira o cartão na boa direcção, senão o cartão ou a unidade podem ser danificados.

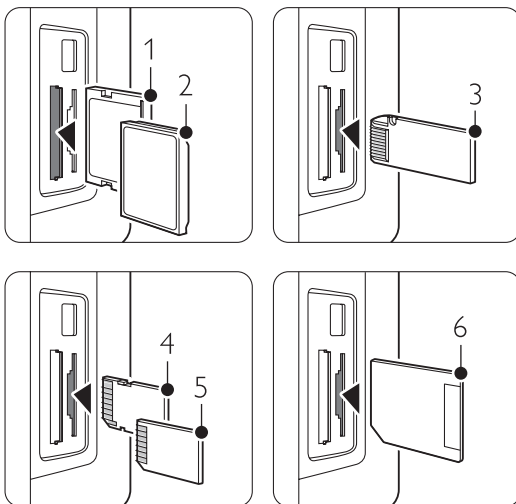

1 Compact Flash
2 Microdrive
3 Memory stick

4 SD card
5 Multimedia Card
6 Smart Media

- Evite a exposição do cartão à pressão excessiva ou choques graves.
- Mau funcionamento da unidade ou do cartão pode resultar em perda de dados ou danificação do cartão.

Introduza um dispositivo na parte lateral do televisor com o televisor ligado. Aparece automaticamente o menu principal e o nome do dispositivo USB ou cartão de memória é realçado próximo de **Multimedia**.

Televisão	Menu TV
	Lista de canais
	Guia programa
Multimedia	

5.10.2 Retirar o dispositivo USB ou cartão de memória

ⓘ Aviso

Para evitar danos no dispositivo USB ou no cartão de memória, saia sempre do menu no ecrã e aguarde cinco segundos até retirar o dispositivo USB ou cartão de memória.

- 1 Prima **Menu** para sair do menu.
- 2 Retire o dispositivo USB ou cartão de memória.

5.10.3 Visualizar as suas imagens

O menu Multimedia apresenta os ficheiros armazenados no dispositivo USB ou no cartão de memória.

- 1 Prima a tecla de navegação para direita para aceder ao menu Multimedia.

A **imagem** é realçada.

USB	Imagem
Imagem	Afrika_2001
Música	Paris_2006
	My_car.jpg
	Jean.jpg
	Mary.jpg

- 2 Prima a tecla de navegação para direita para aceder à pasta de imagens.
- 3 Prima a tecla de navegação para cima ou para baixo para seleccionar uma imagem ou álbum de imagens no dispositivo USB ou no cartão de memória.

Imagem		Afrika_2001
<input type="checkbox"/>	Afrika_2001	<input type="checkbox"/> Kenya.jpg
<input type="checkbox"/>	Paris_2005	<input type="checkbox"/> Congo.jpg
<input type="checkbox"/>	My_car.jpg	<input type="checkbox"/> Victoria.jpg
<input type="checkbox"/>	Jean.jpg	<input type="checkbox"/> Dakar.jpg
<input type="checkbox"/>	Mary.jpg	<input type="checkbox"/> Cairo.jpg

Afrika_2001	Afrika_2001
<input type="checkbox"/> Kenya.jpg	 Kenya.jpg
<input type="checkbox"/> Congo.jpg	
<input type="checkbox"/> Victoria.jpg	
<input type="checkbox"/> Dakar.jpg	
<input type="checkbox"/> Cairo.jpg	

- 4** Prima **OK** para ver a imagem ou para iniciar uma apresentação de slides com as imagens no álbum.
- 5** Prima **OK** para fazer uma pausa na apresentação de slides. Prima novamente o botão **OK** para reiniciar.
- 6** Prima uma das teclas coloridas do telecomando para executar a função correspondente, apresentada na parte inferior do ecrã. Prima a tecla azul para parar a apresentação e ver mais funções.
Se desaparecer a barra de funções da parte inferior do ecrã, prima uma tecla colorida para ela reaparecer.
- 7** Prima a tecla de navegação para esquerda e seleccione outra imagem ou outro álbum.

Definições da apresentação de slides

- **Detalhes / Mais detalhes**
Mostra o nome, a data, o tamanho da imagem e a imagem seguinte da apresentação.
- **Transição**
Apresenta a lista de estilos de transição disponíveis para as imagens. Prima a tecla de navegação para cima ou para baixo para seleccionar e **OK** para activar.
- **Tempo slide**
Define o tempo de espera entre transições de imagens: Pequeno, Médio ou Longo.
- **Rotação**
Para rodar a imagem.
- **Zoom** Apresenta uma lista de ampliações disponíveis para seleccionar.
- **Começar/Mostrar** Para parar e reiniciar a apresentação de slides.

5.10.4 Imagens reduzidas

Para obter uma visão geral das imagens do álbum seleccionado.

- 1** Seleccione um álbum de imagens.
- 2** Prima a tecla de navegação para direita para aceder à lista de imagens.
- 3** Prima a tecla verde.
- 4** Prima a tecla de navegação para direita ou para baixo, para esquerda ou para direita para realçar uma imagem.
- 5** Prima **OK** para ver a imagem.
- 6** Prima a tecla de navegação para esquerda para regressar à visão geral das imagens em miniatura.
- 7** Prima novamente a tecla verde para regressar à lista de imagens.

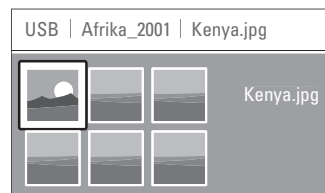

5.10.5 Ouvir música

Encontre as suas músicas no álbum Música do menu Multimedia.

- 1** Realce **Música** no menu Multimedia.
- 2** Prima a tecla de navegação para direita para aceder à pasta de músicas.
- 3** Prima a tecla de navegação para cima, para baixo para seleccionar uma música ou um álbum de músicas.
- 4** Prima **OK** para reproduzir a música seleccionada ou para reproduzir uma sequência de músicas do mesmo álbum.

Definições de música

- **Detalhes**
Apresenta o nome do ficheiro.
- **Repetir/repetir tudo**
Para repetir todas as músicas do álbum ou repetir apenas uma música até que a reprodução seja interrompida.
- **Misturar**
Reproduzir músicas numa sequência aleatória.

5.10.6 Apresentação de slides com música de fundo

Veja uma apresentação de slides das suas imagens acompanhada por música de fundo.

- 1** Selecciona primeiro um álbum de músicas e prima **OK**.
- 2** Realce a pasta de Imagens e selecciona um álbum de imagens e prima **OK**.

5.11 Ouvir canais de rádio

Se estiver disponível uma emissão digital, os canais de rádio digitais serão instalados durante a instalação.

Para ouvir um canal de rádio digital:

- 1** Prima **OK** no telecomando.
Aparece o menu **Todos os canais**.
- 2** Utilize as teclas numéricas para seleccionar um canal de rádio disponível a partir do número de canal 400. Para reordenar, consulte a secção **6.3.3 Reordenar os canais**.
- 3** Prima **OK**.

5.12 Actualização de software

A Philips procura continuamente o aperfeiçoamento dos seus produtos e pretende que tire partido disso, mesmo depois da compra. Para actualizar o software do seu televisor necessita de um dispositivo de memória USB (não incluído).

Nota

O dispositivo USB tem de ter, no mínimo, 48 Mb de espaço livre. Certifique-se de que a protecção contra escrita está desligada.

Alguns dispositivos USB não funcionam com o seu televisor. Contacte o seu revendedor.

5.12.1 Actualização do assistente

A actualização do assistente ajuda-o a actualizar o software do televisor.

Identificação do televisor

O televisor irá identificar-se no dispositivo de memória USB.

- 1** Prima **Menu**.
- 2** Prima a tecla de navegação para direita.
- 3** Prima a tecla de navegação para cima ou para baixo para seleccionar **Actualização do software**.
- 4** Prima a tecla de navegação para direita.

Menu TV	Actualização do...
Regulações TV	Informação softw..
Vários	Actualização do as..
Instalação	Actualizações loc..
Actualização do..	Anúncio

- 5** Prima a tecla de navegação para cima ou para baixo para seleccionar **Actualização do assistente**.
- 6** Prima a tecla de navegação para direita.
- 7** Prima **OK** para activar.
- 8** Introduza um dispositivo de memória USB no conector USB na parte lateral do televisor.
Aparece o menu principal.
- 9** Prima a tecla verde para continuar.
Aparece uma mensagem a confirmar que o televisor gravou com sucesso o ficheiro de identificação no dispositivo de memória USB.
- 10** Prima novamente a tecla verde para concluir.
- 11** Retire o dispositivo de memória USB do televisor.

5.12.2 Transferir o software do computador para o dispositivo USB

- 1** Introduza o dispositivo de memória USB num computador com ligação à Internet.
- 2** Localize e abra o ficheiro "update.htm" no dispositivo USB.
- 3** Leia as instruções no ecrã e clique no botão **Enviar ID**.
A actualização do software é transferida para o dispositivo de memória USB.
- 4** Retire o dispositivo de memória USB do computador.

- 3** O processo de actualização é iniciado automaticamente. Aguarde.

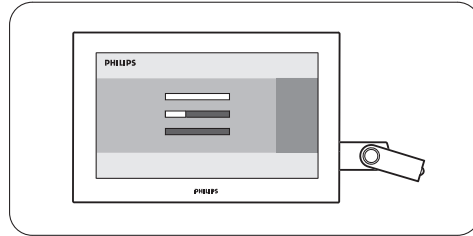

A actualização está concluída quando aparecer a mensagem 'Operation successful' (Operação bem sucedida) no ecrã.

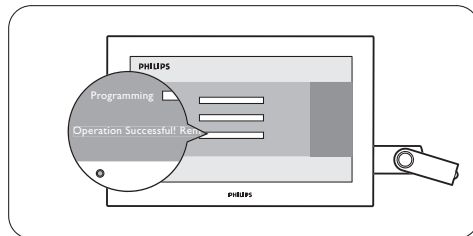

5.12.3 Transferir a actualização do software para o televisor

O software transferido para o dispositivo de memória USB deve ser agora carregado para o televisor:

! Caution

- Não retire o dispositivo de memória USB durante a actualização do software.
- Se houver uma falha eléctrica durante a actualização, não retire o dispositivo de memória USB do televisor. O televisor irá continuar a actualização assim que voltar a electricidade.

- 1** Introduza o dispositivo de memória USB no conector USB na parte lateral do televisor.

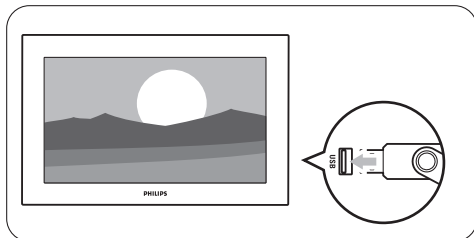

- 2** O televisor desliga-se. O ecrã permanece negro durante 10 segundos. Aguarde e não carregue no botão ligar/desligar  no televisor.

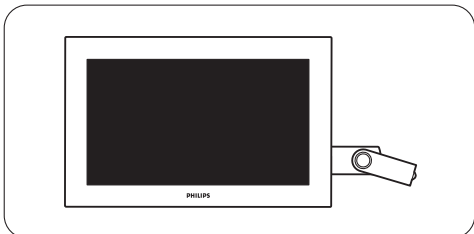

- 4** Retire o dispositivo de memória USB do televisor.

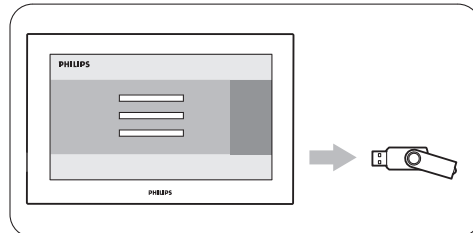

- 5** Prima  no telecomando.

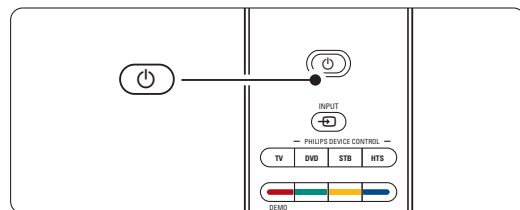

ⓘ Nota

Não prima esse botão mais do que uma vez e não utilize o botão **Power**  no televisor.

- 6** O televisor desliga-se. O ecrã permanece negro durante 10 segundos. Aguarde.

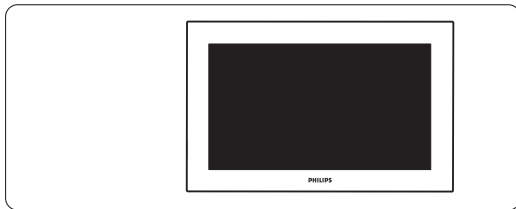

- 7** O televisor liga-se novamente. A actualização está concluída.

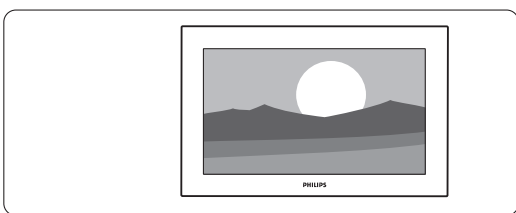

5.12.4 Verificar a versão actual do software

A actualização do software é apenas possível se a versão do novo software disponível for diferente da versão actual. Pode verificar a sua versão de software actual.

- 1** Seleccione **Actualização do software** no Menu TV.
- 2** Prima a tecla de navegação para direita.
- 3** Prima a tecla de navegação para cima ou para baixo para seleccionar **Informação software actual**. Aparece a versão e a descrição do software actual.

5.12.5 Actualização do software por transmissão digital (DVB-T)

O seu televisor pode receber automaticamente novo software a partir do sistema de transmissão digital.

Se receber uma mensagem de actualização no ecrã, é altamente aconselhável que actualize de imediato o software - seleccione **Now** (Agora).

Selecione **Later** (Mais tarde), se deseja ser lembrado mais tarde.

Selecione **Cancelar** para desistir da actualização (não recomendado). Se cancelar a actualização, ainda pode fazer você mesmo a actualização a partir do Menu TV > Actualização do software > Local update (Actualização local).

6 Instalação de canais

Quando ligou o TV pela primeira vez, seleccionou o idioma dos menus do TV; todos os canais disponíveis foram instalados.

Este capítulo contém instruções para repetir a instalação inicial (se assim o considerar necessário), ou se desejar sintonizar um novo canal de TV analógico.

ⓘ Notas:

- Siga apenas os passos aplicáveis à sua situação específica.
- A nova instalação modifica a lista de Todos os Canais e os novos canais adicionais não serão incluídos em nenhuma lista de favoritos.

6.1 Instalação automática

Esta secção explica como pesquisar e memorizar automaticamente todos os canais disponíveis.

Passo 1 Idioma de menu

Define o idioma dos menus do televisor. Avance para um dos passos seguintes, se as definições de idioma estiverem correctas.

- 1 Prima **Menu** no telecomando e seleccione Menu TV > Instalação > **Idiomas** e prima a tecla de navegação para direita para aceder a **Idioma de menu**.
- 2 Prima a tecla de navegação para cima ou para baixo para seleccionar um idioma.
- 3 Prima **OK** para confirmar.
- 4 Prima a tecla de navegação para esquerda para regressar ao menu Instalação.

Instalação	Idiomas
Idiomas	Idioma de menu
País	Áudio preferido
Zona de hora local	Legendas pref...
Instalação canal	Deficiência auditiva
Preferências	
Ligações	
...	

O menu de Idioma consta ainda das seguintes definições, no caso de instalação e emissão de canais digitais.

- **Áudio preferido:** Seleccionar um dos idiomas de áudio disponíveis como idioma preferido.
- **Legendas preferidas:** Seleccionar um dos idiomas disponíveis para as legendas como idioma preferido. Consulte a secção **5.9 Legendas**.
- **Deficiência auditiva:** Seleccionar **Ligado** para

apresentar a versão das legendas para os deficientes auditivos no seu idioma de áudio ou legendas preferido, quando disponível.

Passo 2 Seleccionar o seu país

Selecione o país onde se encontra. O televisor irá instalar e organizar os canais de televisão de acordo com o seu país.

- 1 Prima a tecla de navegação para baixo para seleccionar **País**.
- 2 Prima a tecla de navegação para direita para aceder à lista.
- 3 Prima a tecla de navegação para cima ou para baixo para seleccionar o seu país.
- 4 Prima a tecla de navegação para esquerda para regressar ao menu Instalação.

Passo 3 Selecção do fuso horário local

Apenas disponíveis para países com um fuso horário diferente.

- 1 Prima a tecla de navegação para baixo para seleccionar **Zona de hora local**.
- 2 Prima a tecla de navegação para direita para aceder à lista.
- 3 Prima a tecla de navegação para cima ou para baixo para seleccionar o seu fuso horário.
- 4 Prima a tecla de navegação para esquerda para regressar ao menu Instalação.

Passo 4 Instalação de canais de televisão e de rádio

O televisor irá pesquisar e memorizar todos os canais de televisão digitais e não digitais disponíveis e todos os canais de rádio digitais disponíveis.

- 1 Prima a tecla de navegação para baixo para seleccionar **Instalação Canal**.
- 2 Prima a tecla de navegação para direita para aceder ao menu Instalação Canal.
A instalação automática é realçada.
- 3 Prima a tecla de navegação para direita para seleccionar **Começar agora**.
- 4 Prima **OK**.
- 5 Prima a tecla verde para iniciar.
A instalação poderá demorar alguns minutos.
- 6 Se a pesquisa de canais estiver completa, prima a tecla vermelha para regressar ao menu Instalação.
- 7 Prima **Menu** para sair do menu TV.

➔ **Sugestão:** Quando são encontrados canais de televisão digitais, a lista de canais instalados pode conter alguns números de canais vazios. Se desejar mudar o nome, reordenar ou desinstalar canais memorizados, consulte a secção **6.3 Mudar a ordem de canais**.

6.2 Analógico: instalação manual

Pode sintonizar manualmente cada canal de televisão analógica através da instalação manual.

6.2.1 Selecione o sistema

- 1** Prima **Menu** no telecomando e seleccione Menu TV > Instalação > Instalação canal > **Analógico: instalação manual**.
- 2** Prima a tecla de navegação para direita para aceder ao menu Instalação manual. O **sistema** é realçado.
- 3** Prima a tecla de navegação para direita para aceder à lista de sistema.
- 4** Prima a tecla de navegação para cima ou para baixo para seleccionar o seu país ou parte do mundo onde se encontra neste momento.
- 5** Prima a tecla de navegação para esquerda para regressar ao menu Instalação manual.

Instalação canal	Analog.: instal.man.
Instalação autom...	Sistema
Actualização inst...	Procura
Dig.: recepção teste	Ajuste fino
Analog.: instal.man.	Memo.canal actual
Mudar ordem	Memo. como novo...

6.2.2 Pesquisar um novo canal

- 1** Prima **Menu** no telecomando e seleccione Menu TV > Instalação > Instalação canal > Analógico: instalação manual > **Procure**.
- 2** Prima a tecla de navegação para direita para aceder ao menu Procure.
- 3** Prima a tecla vermelha para introduzir a frequência manualmente ou a tecla verde para procurar outro canal.

👉 Sugestão

Se souber a frequência, introduza os três algarismos da frequência através das teclas numéricas do telecomando.

- 4** Prima a tecla de navegação para esquerda quando o novo canal for encontrado.
- 5** Seleccione **Memorizar como novo canal** para guardar o novo canal sob um novo número de canal.
- 6** Prima a tecla de navegação para direita para aceder.
- 7** Prima **OK**. Aparece **Acabado**.
- 8** Prima **Menu** para sair do menu Instalação Canal.

6.2.3 Ajuste fino

Proceda ao ajuste fino para encontrar um canal quando a recepção for fraca.

- 1** Prima **Menu** no telecomando e seleccione Menu TV > Instalação > Instalação canal > Analógico: instalação manual > **Ajuste fino**.
- 2** Prima a tecla de navegação para direita para aceder ao menu Ajuste fino.
- 3** Prima a tecla de navegação para cima ou para baixo para ajustar a frequência
- 4** Prima a tecla de navegação para esquerda no final da sintonia fina.
- 5** Seleccione Memorizar canal actual se pretender memorizar a frequência com o número de canal actual.
- 6** Prima a tecla de navegação para direita para aceder.
- 7** Prima **OK**. Aparece **Acabado**.
- 8** Prima **Menu** para sair do menu Instalação Canal.

6.3 Mudar a ordem canais memorizados

Para mudar o nome, reordenar, desinstalar, ou reinstalar canais memorizados.

6.3.1 Alterar o nome de um canal

Alterar o nome de um canal ou atribuir um nome a um canal.

- 1** Prima **Menu** no telecomando e seleccione Menu TV > Instalação > Instalação canal > **Mudar ordem**.
- 2** Prima a tecla de navegação para direita para aceder à lista de canais.
- 3** Prima a tecla de navegação para cima ou para baixo na lista de canais para seleccionar o canal a que deseja mudar o nome.
- 4** Prima a tecla vermelha.
- 5** Prima a tecla de navegação para esquerda ou para direita para seleccionar um carácter ou a tecla de navegação para cima ou para baixo para mudar os caracteres.
O espaço, os números e outros caracteres especiais estão entre a letra **z** e **A**.
- 6** Prima a tecla verde ou **OK** para terminar.

👉 Sugestão

Para apagar todos os caracteres prima a tecla amarela. Para apagar apenas o carácter realçado prima a tecla azul.

6.3.2 Desinstalar ou reinstalar um canal

Para desinstalar um canal memorizado para que a sua sintonização deixe de ser possível.

Reinstalar um canal anteriormente desinstalado.

- 1** Prima **Menu** no telecomando e seleccione Menu TV > Instalação > Instalação canal > **Mudar ordem**.
- 2** Prima a tecla de navegação para direita para aceder ao lista de canais.
- 3** Prima a tecla de navegação para cima ou para baixo na lista de canais para seleccionar o canal que deseja desinstalar ou reinstalar.
- 4** Prima a tecla verde para desinstalar ou voltar a instalar o canal.
- 5** Prima **Menu** para sair do menu.

6.3.3 Reordenar os canais

Alterar a ordem dos canais memorizados.

- 1** Prima **Menu** no telecomando e seleccione Menu TV > Instalação > Instalação canal > **Mudar ordem**.
- 2** Prima a tecla de navegação para direita para aceder ao lista de canais.
- 3** Prima a tecla de navegação para cima ou para baixo na lista de canais para seleccionar o canal a que deseja alterar a posição.
- 4** Prima a tecla amarela para mover para cima o canal realçado na lista de canais.
- 5** Prima a tecla azul para mover para baixo o canal realçado na lista de canais.
- 6** Prima **Menu** para sair do menu.

6.4 Gestão automática de canais

Diariamente, às 3 horas da manhã, todos os canais de televisão disponíveis são actualizados automaticamente. A actualização é efectuada com o televisor em standby. Os canais anteriormente memorizados que não forem encontrados pela actualização serão retirados da lista de canais. Também pode fazer você mesmo esta actualização a qualquer hora do dia.

- 1** Prima **Menu** no telecomando e seleccione Menu TV > Instalação > Instalação Canal > **Actualização instalação**.
- 2** Prima a tecla de navegação para direita para aceder ao menu Actualização instalação.
- 3** Prima **OK**.
- 4** Prima a tecla verde para iniciar. A actualização da instalação tem início e irá demorar alguns minutos.

- 5** Se a actualização estiver completa, prima a tecla vermelha para regressar ao menu Instalação Canal.

- 6** Prima **Menu** para sair do menu.

6.5 Teste à recepção digital

Se receber transmissões de televisão digitais pode verificar a qualidade e a potência de sinal de um canal específico. Utilize a informação sobre a potência de sinal para reposicionar a antena, de modo a obter uma melhor qualidade de recepção.

- 1** Seleccione um canal.
- 2** Prima **Menu** no telecomando e seleccione Menu TV > Instalação > Instalação Canal > **Digital: recepção teste**.
- 3** Prima a tecla de navegação para direita para aceder.
- 4** Prima **OK**.
São apresentadas a frequência do canal, o nome da estação, a qualidade e a potência do sinal.
- 5** Prima a tecla verde para iniciar o teste ou introduza directamente a frequência do canal a testar. Se a qualidade e potência do sinal forem fracas, mude a posição da antena.
- 6** Prima a tecla amarela para guardar a frequência, se a qualidade e potência do sinal forem boas.
- 7** Prima a tecla vermelha para regressar ao menu Instalação Canal.
- 8** Prima **Menu** para sair do menu.

➔ Sugestão

Para obter os melhores resultados, contacte um especialista em instalação de antenas.

6.6 Definições de fábrica

Se se confundir com as definições de imagem, som e Ambilight, pode repor as definições de fábrica do TV correspondentes.

- 1** Prima **Menu** no telecomando e seleccione Menu TV > Instalação > **Regulações fábrica**.
- 2** Prima a tecla de navegação para direita para aceder ao menu Regulações fábrica.
- 3** Prima **OK**.
- 4** Prima **Menu** para sair do menu.

⊖ Nota

As definições de instalação do canal não são alteradas.

7 Ligações

7.1 Visão geral das ligações

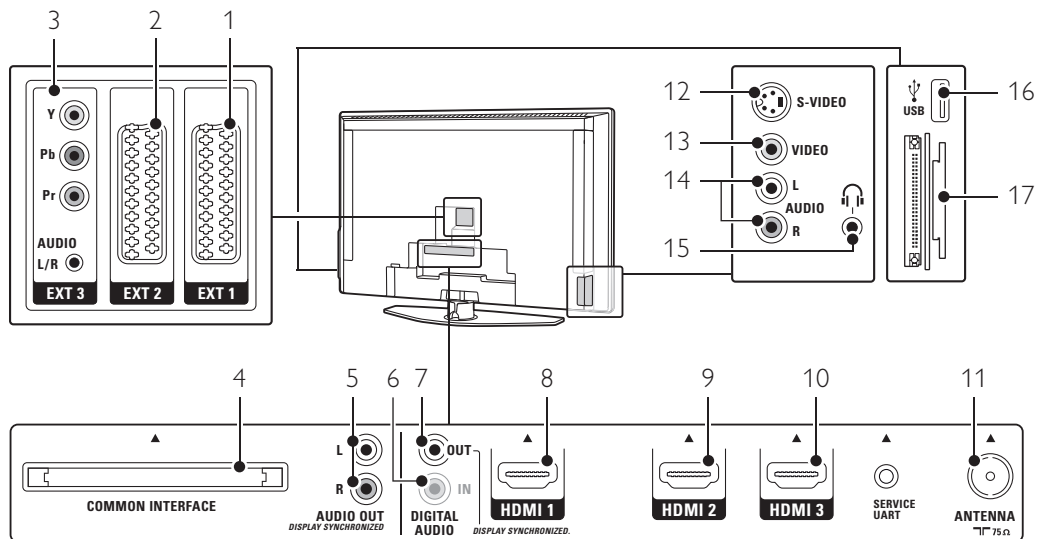

Conectores traseiros

- 1 EXT1**
Conector Scart para ligação de DVD, gravador de vídeo, receptor digital, consola de jogos, etc.
- 2 EXT2**
Segundo conector Scart.
- 3 EXT3**
Conectores de vídeo componente Y Pb Pr e conectores áudio L/R para DVD, receptor digital ou consola de jogos, etc.
- 4 Common Interface**
Ranhura para módulos de acesso condicionado (CAM)
- 5 Audio Out L/R**
Conectores de saída de áudio Cinch para um sistema de cinema em casa, etc.
- 6 Digital Audio in (se presente)**
Conector de entrada de áudio Cinch para utilização com qualquer um dos conectores HDMI com um adaptador HDMI para DVI.
- 7 Digital Audio Out**
Conector de saída de áudio Cinch para um sistema de cinema em casa, etc.
- 8 Entrada HDMI 1**
Conector de entrada HDMI para leitor Blu-ray Disc, receptor digital de Alta Definição ou consola de jogos de Alta Definição, etc.

9 Entrada HDMI 2

Segundo conector de entrada HDMI.

10 Entrada HDMI 3

Terceiro conector de entrada HDMI.

11 Entrada Antenna

Conectores laterais

12 S-Video

Conector de entrada de S-Vídeo para ser utilizado em conjunto com os conectores áudio L/R para câmaras de vídeo, consolas de jogos, etc.

13 Video

Conector de entrada de vídeo Cinch para ser utilizado em conjunto com os conectores áudio L/R para câmaras de vídeo, consolas de jogos, etc.

14 Audio L/R in

Entrada de áudio L/R para câmaras de vídeo, consolas de jogos, etc.

15 Auscultadores

Mini-ficha estéreo.

16 USB

Conector USB.

17 Leitor de cartões

7.2 Acerca das ligações

Saiba aqui como fazer a melhor ligação possível para o seu dispositivo.

Existem seis ligações prontas a utilizar na parte de trás do televisor - EXT1, EXT2, EXT3, HDMI1, HDMI2 e HDMI3. Ligue o seu dispositivo através da ligação com a maior qualidade possível. Procure a ligação que oferece a maior qualidade no seu dispositivo. Utilize-a para fazer a ligação ao televisor.

Definição de ligações

Quando as ligações ao televisor estiverem feitas, o televisor precisa de saber quais as ligações que fez, ou seja, que dispositivo está ligado a que conector. Utilize o Menu TV para o fazer. Consulte a secção

7.4 Definição de ligações.

7.2.1 HDMI - A mais alta qualidade ★★★★★

Uma ligação HDMI oferece a melhor qualidade de imagem e de som. Um único cabo combina os sinais de vídeo e áudio. Utilize a ligação HDMI para sinais de televisão HD (alta definição).

A ligação HDMI pode oferecer um manuseamento fácil dos seus dispositivos com apenas um toque num tecla, se os dispositivos suportarem HDMI com CEC. Um dispositivo ligado com HDMI ao televisor só pode enviar sinais de áudio e vídeo para o seu televisor: O dispositivo não pode receber ou gravar áudio e vídeo do televisor.

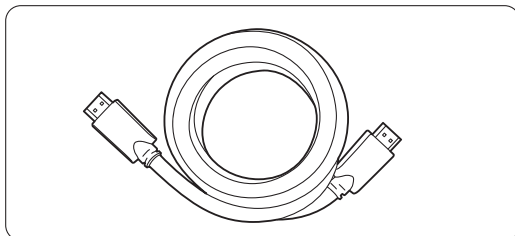

Cabo HDMI (máx. 5 m)

👉 Sugestão

Utilize um adaptador HDMI / DVI no caso de o seu dispositivo dispor apenas de ligação DVI. É necessário um cabo extra para completar esta ligação.

📌 Nota

A ligação HDMI suporta HDCP (High-bandwidth Digital Contents Protection - Protecção de conteúdo digital em banda larga). O HDCP é um sinal de protecção anticópia incluído em conteúdos de Alta Definição (discos DVD ou Blu-ray).

7.2.2 HDMI com CEC (se presente)

HDMI com Consumer Electronics Control (CEC) aumenta as vantagens da ligação HDMI normal. Proporciona um manuseamento fácil do televisor e dos dispositivos ligados. Estes dispositivos têm também de dispor de ligação HDMI com CEC.

- 1 Prima **Menu** no telecomando; seleccione o menu TV > Instalação > **Preferências** e prima a tecla de navegação para direita para abrir a lista.
- 2 Prima a tecla de navegação para cima ou para baixo para seleccionar **HDMI-control**.
- 3 Prima a tecla de navegação para direita para entrar.
- 4 Seleccione **Ligar** para activar HDMI com CEC.

📌 Nota:

HDMI com CEC poderá não funcionar com dispositivos de outras marcas.

Reprodução com um só toque

Introduza o DVD que pretende ver e ao começar a reprodução do disco, o televisor irá ligar-se a partir do modo standby e apresentará automaticamente o programa do disco.

- 1 Prima **Play** ► no dispositivo.
O televisor liga-se a partir do modo standby.

Standby do sistema

Desliga todos os dispositivos através do telecomando do televisor:

- 1 Prima **Power** no telecomando do televisor durante alguns segundos. Todos os dispositivos passam para o modo standby.

7.2.3 YPbPr - Qualidade superior ★★★★★

Utilize as ligações de vídeo componente YPbPr em conjunto com a mini-ficha de áudio L/R. Faça corresponder a cor dos cabos quando fizer a ligação.

A ligação YPbPr suporta os sinais de televisão de Alta Definição.

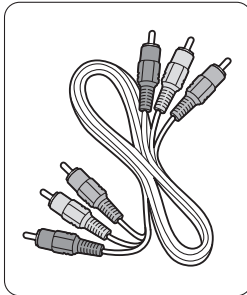

Cabo YPbPr
vídeo componente
- Vermelho, Verde, Azul

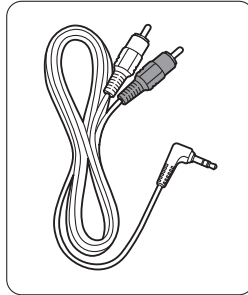

Mini-ficha de
áudio estéreo L/R

7.2.5 S-Video - Boa qualidade ★★

Utilize um cabo S-Video em conjunto com um cabo de áudio L/R (Cinch). Faça corresponder a cor dos cabos quando fizer a ligação.

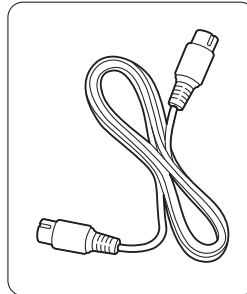

Cabo S-Video

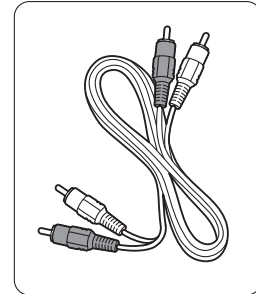

Cabo de áudio L/R
- Vermelho, Branco

7.2.4 Scart - Boa qualidade ★★★

Um único cabo combina os sinais de vídeo e áudio. Os conectores Scart suportam vídeo RGB mas não os sinais de televisão de Alta Definição.

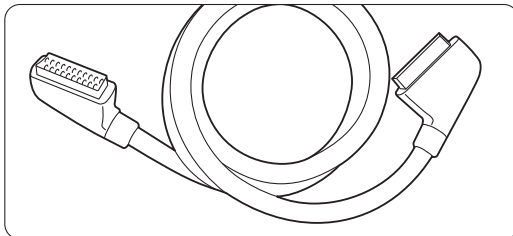

Cabo Scart

7.2.6 Video - Qualidade básica ★

Utilize um cabo de vídeo em conjunto com um cabo de áudio L/R (Cinch). Faça corresponder a cor dos cabos quando fizer a ligação.

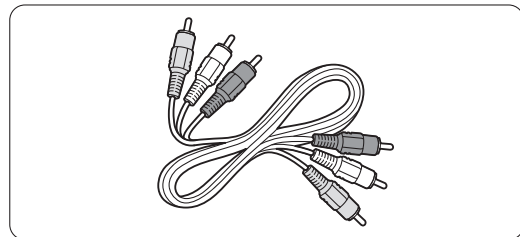

Vídeo combinado - cabo amarelo e de áudio L/R
- vermelho e branco

7.2.7 Saída de áudio sincronizado com o ecrã

Para a melhor sincronização possível de imagem e som no ecrã, ligue um sistema de cinema em casa à saída de Audio Out L/R ou às saídas de áudio digital. Consulte os diagramas **7.3.4** e **7.3.8**.

Não ligue o sinal de áudio de um leitor de DVD, receptor digital ou qualquer outro dispositivo de áudio/vídeo directamente ao sistema de cinema em casa.

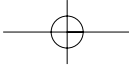

7.3 Ligar os dispositivos

As ligações apresentadas nesta secção são recomendações para os casos mais frequentes. Podem ser possíveis outras soluções.

7.3.1 Leitor de DVD

Utilize um cabo Scart para ligar o dispositivo à entrada EXT1 na parte de trás do televisor.

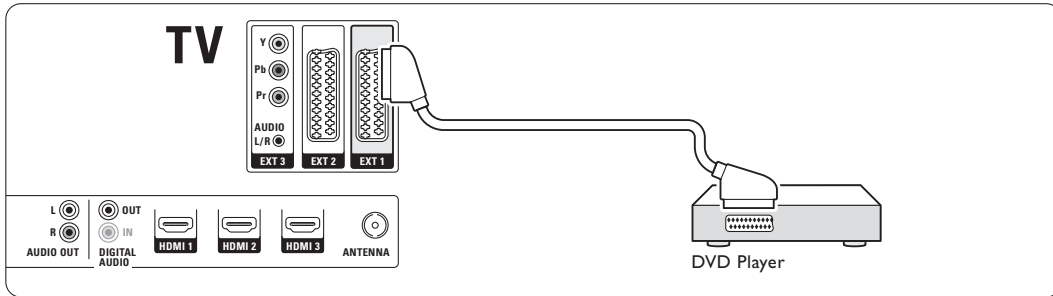

7.3.2 Gravador de DVD ou receptor digital

Utilize um cabo Scart e 2 cabos de antena.

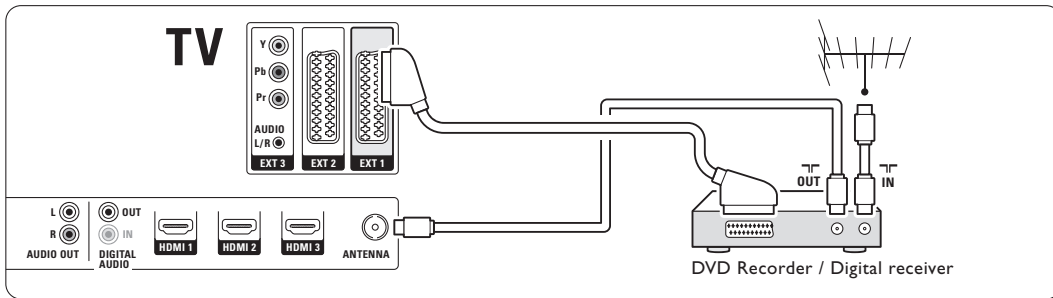

7.3.3 Gravador de DVD e receptor digital

Utilize 3 cabos Scart e 3 cabos de antena.

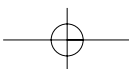
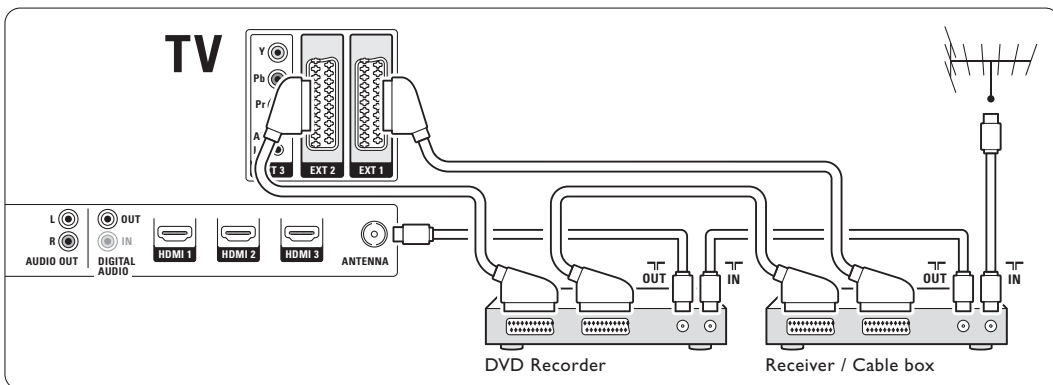

7.3.4 Gravador de DVD e sistema de cinema em casa

Utilize um cabo Scart, 2 cabos de antena e 1 cabo de áudio (Cinch).

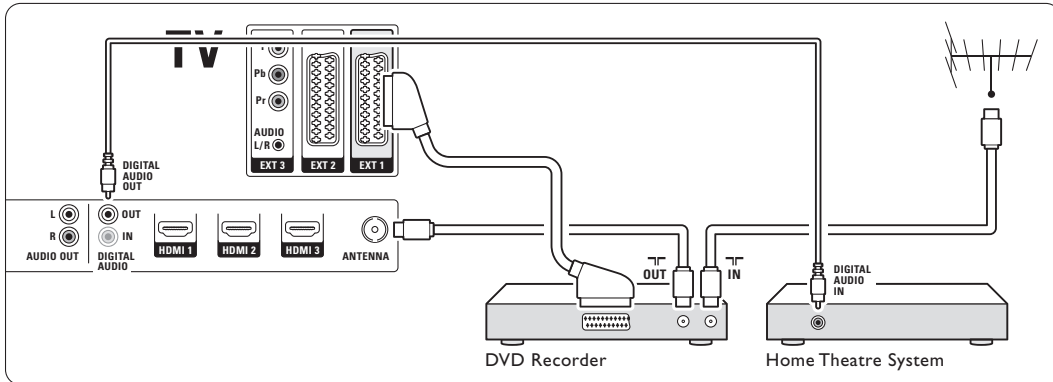

7.3.5 Gravador de DVD e sistema DVD de cinema em casa

Utilize 2 cabos Scart, 2 cabos de antena e 1 cabo de áudio (Cinch).

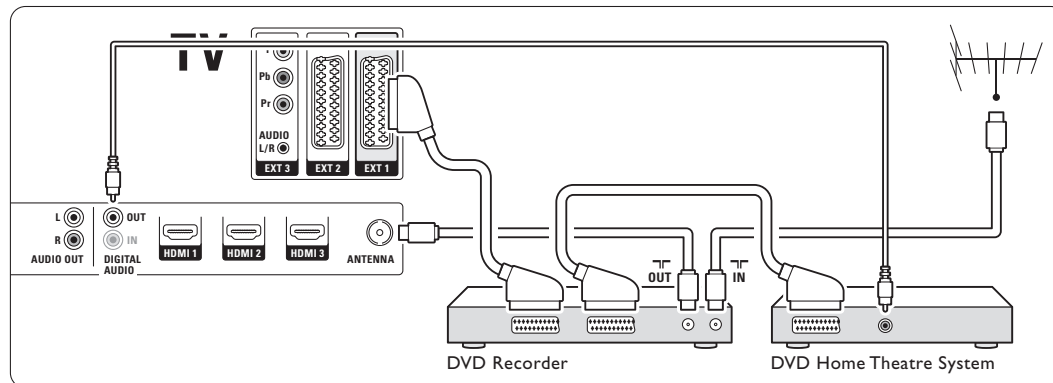

7.3.6 Receptor de satélite

Utilize um cabo Scart e 2 cabos de antena.

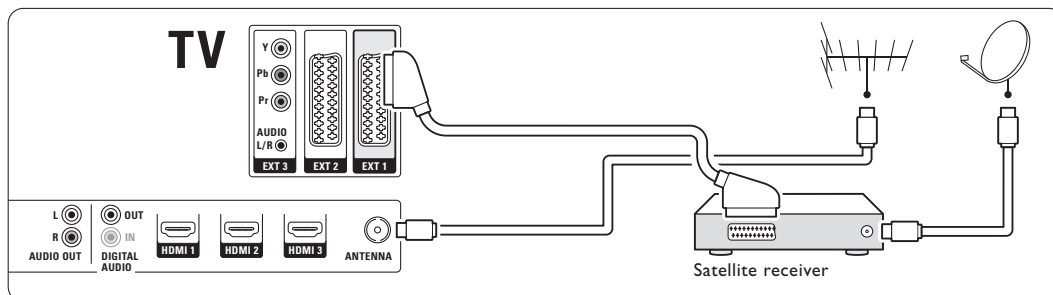

7.3.7 Receptor digital de Alta Definição / receptor de satélite de Alta Definição

Utilize um cabo HDMI e 2 cabos de antena.

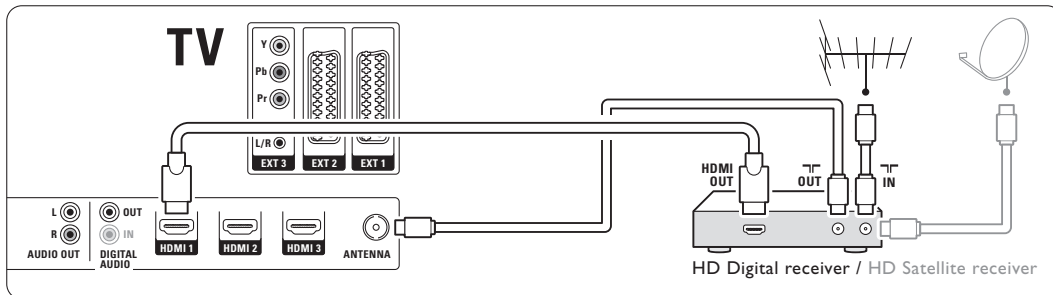

7.3.8 Gravador de DVD, sistema de cinema em casa e receptor digital

Utilize 3 cabos Scart, 3 cabos de antena e 1 cabo de áudio (Cinch).

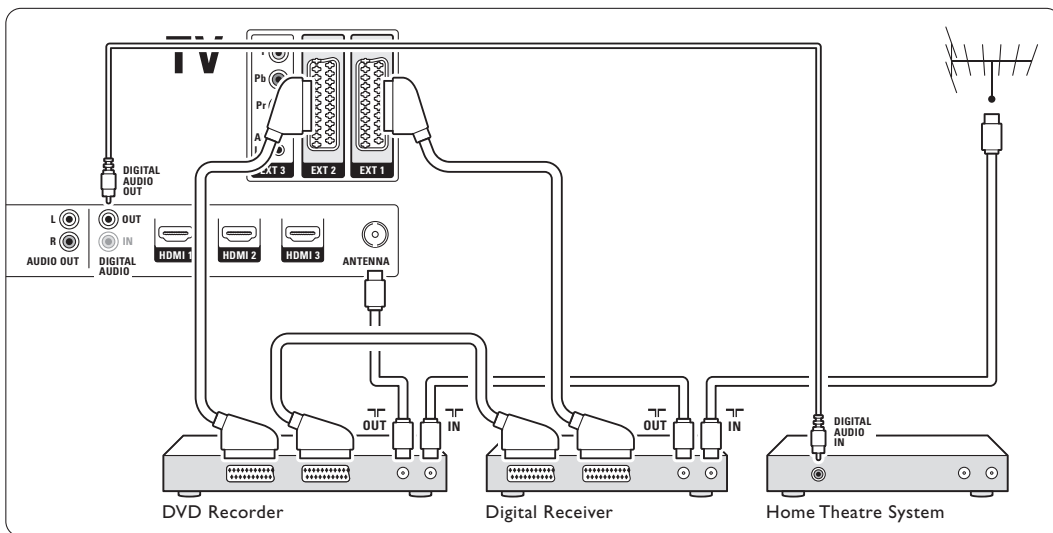

7.3.9 Leitor Blu-ray Disc

Utilize um cabo HDMI.

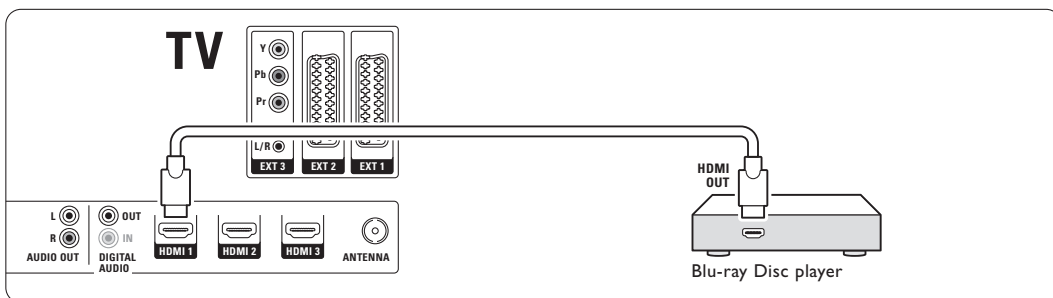

7.3.10 Consola de jogos

A ligação mais prática para uma consola de jogos encontra-se na parte lateral do televisor. As ligações de maior qualidade encontram-se na parte de trás do televisor:

Ligação à parte lateral do televisor

Utilize os conectores de vídeo e áudio L/R (Cinch).

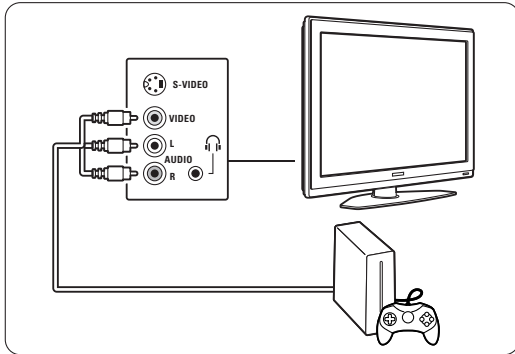

Ligação à parte de trás do televisor

Utilize a entrada HDMI ou YPbPr (EXT3) para uma qualidade de Alta Definição.

7.3.11 Câmara de vídeo

A ligação mais prática para uma câmara de vídeo encontra-se na parte lateral do televisor. As ligações de maior qualidade encontram-se na parte de trás do televisor:

Ligação à parte lateral do televisor

Utilize os conectores de vídeo e áudio L/R (Cinch) ou utilize os conectores S-Video e áudio L/R.

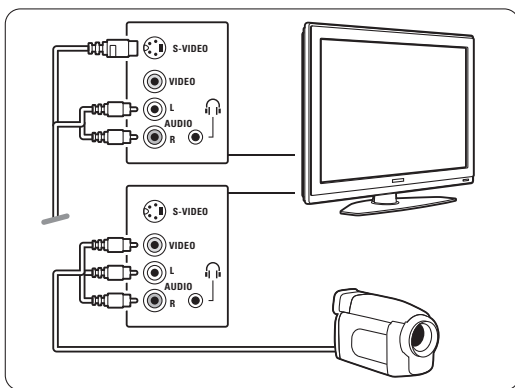

Ligação à parte de trás do televisor

Utilize a entrada HDMI ou YPbPr (EXT3) para uma qualidade de Alta Definição.

7.3.12 Computador

A melhor ligação para um computador encontra-se no painel traseiro do televisor. Na parte lateral do televisor encontra-se uma ligação mais prática, mas apenas para ver fotografias e filmes do computador:

⚠ Aviso

Antes de ligar o computador, defina a frequência de atualização do monitor do computador para 60Hz.

Ligação na parte posterior do televisor

Utilize a ligação DVI do seu computador para estabelecer uma ligação HDMI com o televisor. Utilize um cabo HDMI para DVI ou um adaptador HDMI para DVI.

Adicione um cabo áudio com uma mini-ficha estéreo para obter som. Ligue a mini-ficha estéreo à entrada **EXT3** no televisor:

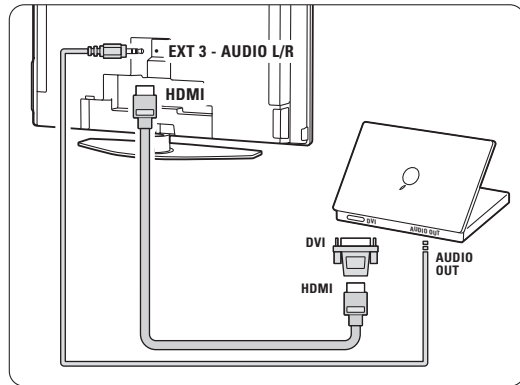

No menu Ligações, ligue a tomada **EXT3** ao conector HDMI que está a utilizar. Consulte a secção **7.4 Definição de ligações**.

Ligação na parte lateral do televisor

Se o seu computador não possui uma ligação DVI, utilize os conectores S-Video e Audio L/R (cinch) na parte lateral do televisor. Esta ligação é adequada apenas para aplicações como o Windows Media Center ou semelhantes.

💡 Sugestão

Altere o formato de imagem do televisor para **Não a escala** no menu Formato de imagem para a máxima nitidez de imagem. Consulte a secção **5.3.4. Formato de imagem panorâmica**.

Para as resoluções suportadas do monitor do PC, consulte a secção **8 Dados técnicos**.

7.4 Definição de ligações

Quando todos os dispositivos estiverem ligados, o televisor precisa de saber quais as ligações que foram feitas, ou seja, que dispositivo está ligado a que conector.

7.4.1 Digital Audio In (se presente)

Se utilizar a ligação Digital Audio In, atribua esta ligação, no menu, ao dispositivo que transmite o som.

- 1 Prima **Menu** no telecomando e seleccione Menu TV > Instalação > Ligações > **Digital Audio In**.
- 2 Prima a tecla de navegação para direita para aceder à lista.
- 3 Prima a tecla de navegação para cima ou para baixo para seleccionar o conector utilizado pelo dispositivo.

Ligações	DIGITAL AUDIO IN
...	Nenhum
EXT 3	EXT 1
HDMI 1	EXT 2
HDMI 2	EXT 3
HDMI 3	HDMI 1
Side	HDMI 2
AUDIO IN L/R	HDMI 3
DIGITAL AUDIO IN	Side

7.4.2 Audio In L/R

Se utilizar a ligação Audio In L/R, atribua esta ligação, no menu, ao dispositivo que transmite o som.

- 1 Prima **Menu** no telecomando e seleccione Menu TV > Instalação > Ligações > **Audio In L/R**.
- 2 Prima a tecla de navegação para direita para aceder à lista.
- 3 Prima a tecla de navegação para cima ou para baixo para seleccionar o conector utilizado pelo dispositivo.

Ligações	AUDIO IN L/R
...	Nenhum
EXT 3	EXT 3
HDMI 1	HDMI 1
HDMI 2	HDMI 2
HDMI 3	HDMI 3
Side	
AUDIO IN L/R	

7.4.3 Atribuir nomes aos dispositivos

Atribua um nome aos dispositivos ligados para uma selecção fácil e uma óptima gestão do sinal.

Atribua o tipo de dispositivo (DVD, videogravador, consola de jogos...) ao conector que utiliza para esse dispositivo.

- 1 Prima **Menu** no telecomando e seleccione Menu TV > Instalação > Ligações > **EXT1**.
- 2 Prima a tecla de navegação para direita para aceder à lista.
- 3 Prima a tecla de navegação para cima ou para baixo para seleccionar o tipo de dispositivo.
- 4 Prima **Menu** para sair do menu.

Ligações	EXT 1
EXT 1	Nenhum
EXT 2	DVD
EXT 3	Blu-ray
HDMI 1	HDD/DVDR
HDMI 2	Grav. HD
HDMI 3	Jogo
Side	VCR
...	...

7.4.4 Descodificador de canais

Os descodificadores que descodificam um sinal de antena devem ser ligados a **EXT1** ou **EXT2** (Scart). Tem de designar um canal de televisão como o canal a ser descodificado. Depois atribua a ligação onde o descodificador está ligado.

- 1 Prima **Menu** no telecomando e seleccione Menu TV > Instalação > Descodificador > **Canal**.
- 2 Prima a tecla de navegação para direita para aceder à lista.
- 3 Prima a tecla de navegação para cima ou para baixo para seleccionar o canal a ser descodificado.
- 4 Prima a tecla de navegação para esquerda para recuar e seleccionar **Estado**.
- 5 Prima a tecla de navegação para cima ou para baixo para seleccionar o conector utilizado pelo descodificador.
- 6 Prima **Menu** para sair do menu.

7.5 Preparação para serviços digitais

Os canais de televisão digitais podem ser descodificados com um módulo de acesso condicionado (CAM) fornecido pelo operador de televisão digital. O CAM pode permitir vários serviços, dependendo do operador que escolher (por ex.: Pay TV).

Contacte o seu operador de televisão digital para mais informações e condições.

7.5.1 Introduzir um módulo de acesso condicionado - CAM

⚠ Aviso

Desligue o televisor antes de introduzir um CAM. Procure no CAM a forma correcta de o introduzir. Uma introdução incorrecta do módulo pode danificar o CAM e o seu televisor.

- 1** Introduza cuidadosamente o CAM na ranhura **Common Interface** na parte de trás do televisor até encaixar.
- 2** Deixe permanentemente o CAM na ranhura **Common Interface**.

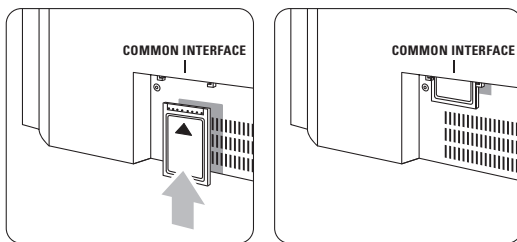

Pode demorar alguns minutos até o CAM ficar activo. A remoção do CAM irá desactivar o serviço de televisão digital.

7.5.2 Menu Interface comum

A partir deste menu pode aceder ao serviço CAM que instalou. As aplicações e a respectiva função, o conteúdo e as mensagens no ecrã são provenientes do prestador de serviços CAM.

- 1** Prima **Menu** no telecomando e seleccione **Menu TV > Vários > Interface comum**.

Esta opção do menu está disponível quando é introduzido um CAM e estabelecido o contacto com o prestador de serviços.

8 Dados técnicos

Imagem / Ecrã

- Tipo de ecrã: LCD Full HD W-UXGA
- Resolução do painel: 1920 x 1080p
- Melhoramento de imagem Perfect Pixel HD
- Processamento 1080p a 24/25/30/50/60 Hz
- 100 Hz Clear LCD

Resoluções de ecrã suportadas

- Formatos de computador (entrada HDMI/DVI)

Resolução	Frequência de actualização
640 x 480	60 Hz
800 x 600	60 Hz
1024 x 768	60 Hz
1280 x 768	60 Hz
1360 x 768	60 Hz
1920 x 1080i	60 Hz
1920 x 1080p	60 Hz

- Formatos de vídeo

Resolução	Frequência de actualização
480i	60 Hz
480p	60 Hz
576i	50 Hz
576p	50 Hz
720p	50 Hz, 60 Hz
1080i	50 Hz, 60 Hz
1080p	24 Hz, 25 Hz, 30 Hz
1080p	50 Hz, 60 Hz

Sintonizador / Recepção / Transmissão

- Entrada de antena: 75 Ohm coaxial (IEC75)
- Sistema do televisor: DVD COFDM 2K/8K
- Reprodução de vídeo: NTSC, SECAM, PAL
- DVD: DVB Terrestre
(consulte os países seleccionados na etiqueta do televisor)

Dimensões e pesos (aprox.)

Modelo do televisor 37-42-47PFL9732D/10

	37"	42"	47"
- largura	950	1060	1170 mm
- altura	612	675	736 mm
- profundidade	125	125	125 mm
- peso	25,5	29	35 kg
TV + suporte			
- largura	950	1060	1170 mm
- altura	677	740	801 mm
- profundidade	184	256	297 mm
- peso	29	32	40 kg

Som

- Sistema de som:
 - Virtual Dolby Digital
 - BBE

Multimédia

- Ligação: USB, Leitor de cartões
- Formatos de reprodução: MP3, LPCM
apresentação de slides (.alb)
JPEG, Compact flash I & II, Memory stick,
Memory stick PRO, SD Card/
Mini SD card, Smart media, Micro Drive,
Multi Media Card.

Telecomando

- Tipo: RC4422
- Pilhas: 2 tamanho AA tipo R6

Conectividade

- EXT1 (Scart): Áudio L/R, entrada/saída CVBS, RGB
- EXT2 (Scart): Áudio L/R, entrada/saída CVBS, RGB,
entrada/saída S-vídeo
- EXT3: Y Pb Pr, entrada de áudio L/R (mini-ficha)
- HDMI 1 In
- HDMI 2 In
- HDMI 3 In
- HDMI control 1.3a
- Saída de áudio analógico L/R - sincronização com o ecrã
- Entrada de áudio digital (coaxial-cinch-S/PDIF)
- Saída de áudio digital (coaxial-cinch-S/PDIF) sincronização com o ecrã
- Parte lateral: Entrada de áudio L/R, entrada de vídeo (CVBS), S-vídeo
Saída dos auscultadores (mini-ficha estéreo),
USB, Leitor de cartões

Alimentação

- Corrente eléctrica: CA 220 - 240V ($\pm 10\%$)
- Consumo de energia em funcionamento e em standby: Consulte as especificações técnicas em www.philips.com
- Temperatura ambiente: 5 °C - 35 °C

As especificações estão sujeitas a alterações sem aviso prévio. Para mais detalhes sobre as especificações deste produto, consulte www.philips.com/support.

9 Resolução de problemas

Televisor e telecomando

O televisor não liga

- Verifique a ligação do cabo de alimentação.
- Verifique se as pilhas do telecomando estão fracas ou gastas. Verifique a sua posição + / - . Pode utilizar as teclas no televisor para o ligar.
- Retire o cabo de alimentação da tomada, aguarde um minuto e volte a colocá-lo.

O televisor não reage ao telecomando

- Verifique se as pilhas do telecomando não estão fracas ou gastas. Verifique a sua posição + / - .
- Limpe o telecomando e a lente do sensor no televisor.
- Utilize as teclas de controlo lateral para alterar algumas das definições básicas de imagem e som.

1 Prima **Volume** - e + para ajustar o volume.

2 Prima **Program/Channel** - e + para avançar pelos canais assinalados como favoritos.

3 Prima **Menu** para ver o menu principal. Prima **Program/Channel** - e + para seleccionar e ajustar os itens do menu de imagem e som.

A luz vermelha no televisor está intermitente

- Retire o cabo de alimentação da tomada, aguarde trinta segundos e volte a colocá-lo. Verifique se há espaço suficiente para a ventilação. Aguarde até que o televisor arrefeça. Se o televisor não passar para standby e a luz ficar novamente intermitente, contacte o nosso Centro de Assistência ao Cliente.

Esqueceu-se do código para desactivar a função TV trancada

- Consulte a secção **5.8.3 Definir o código / Mudar código**.

Idioma errado no Menu TV?

Siga estes passos para alterar o idioma.

1 Prima **Menu** no telecomando.

2 Prima a tecla de navegação para direita.

3 Utilize a tecla de navegação para baixo para realçar a terceira linha.

4 Prima a tecla de navegação para direita três vezes.

5 Prima a tecla de navegação para cima ou para baixo para seleccionar o seu idioma.

6 Prima **OK**.

7 Prima **Menu** para sair dos menus.

Canais TV

Alguns canais de televisão desapareceram

- Verifique se escolheu a lista de canais correcta.
- Um canal pode ser desinstalado no **menu Mudar ordem**.

Não foram encontrados canais digitais durante a instalação

- Verifique se o televisor suporta a transmissão DVB-T no seu país. Consulte a lista dos países na etiqueta do televisor.

Imagem

A luz azul está acesa mas não há imagem

- Verifique se a antena está ligada correctamente.
- Verifique se seleccionou o dispositivo correcto.

O som está ligado mas não há imagem

- Verifique as definições de contraste ou brilho no menu.

A imagem do televisor é de má qualidade

- Verifique se a antena está ligada correctamente.
- Altifalantes, dispositivos de áudio não ligados a terra, luzes de néon, edifícios altos ou montanhas podem ter influência sobre a qualidade de imagem. Tente melhorar a imagem, alterando a direcção da antena ou afastando dispositivos do televisor.
- Verifique se escolheu o sistema de televisão correcto no menu **Instalação manual**.
- Se se trata apenas de um canal com má qualidade de imagem, experimente uma sintonização fina desse canal no menu **Ajuste fino**. Consulte a secção **6.2.3**.

A imagem tem uma cor fraca

- Verifique as definições de cor no menu **Imagem**. Seleccionar qualquer opção no menu **Repor regulações padrões**. Consulte a secção **5.3.2**.
- Verifique as ligações e os cabos dos dispositivos ligados.

O televisor não se lembra das minhas definições quando o volto a ligar

- Verifique se o televisor está definido como **Casa** no Menu TV > **Instalação** > **Preferências** > **Localização**.



A imagem não é adequada ao ecrã, é demasiado grande ou demasiado pequena

- Seleccione um formato de imagem mais adequado no menu Formato de imagem. Consulte a secção **5.3.4 Formato de imagem panorâmica**.
- Atribua um nome aos dispositivos ligados no menu Ligações para obter a melhor gestão do sinal. Consulte a secção **7.4.3 Atribuir nomes aos dispositivos**.

A posição da imagem no ecrã não está correcta

- Alguns sinais de imagem de certos dispositivos não se adequam correctamente ao ecrã. Pode deslocar a imagem com las teclas de navegação no telecomando. Verifique a saída de sinal do dispositivo.

Som

Há imagem mas não há som

- Verifique se o volume não está definido para 0.
- Verifique se o som não foi cortado com a tecla .
- Verifique se todos os cabos estão correctamente ligados.
- Se não for detectado um sinal de som, o televisor desliga automaticamente o som. Isto é um funcionamento correcto e não indica uma avaria.

O som é de má qualidade

- Verifique se o som está definido para Estéreo.
- Verifique as definições do Equalizador.
- Seleccione qualquer opção no menu **Repor regulações padrões**. Consulte a secção **5.3.2**.

O som sai apenas por um altifalante

- Verifique se o Equilíbrio não está com uma definição totalmente para a esquerda ou para a direita.

Ligações HDMI

Problemas com dispositivos ligados por HDMI

- O processo HDMI - HDCP pode demorar alguns segundos até o televisor apresentar as imagens do dispositivo.
- Se o televisor não reconhecer o dispositivo e o ecrã não apresentar imagem, experimente alternar de um dispositivo para outro para reiniciar o processo HDCP.
- Se as interrupções de som forem persistentes, consulte o manual do utilizador do dispositivo para verificar as definições de saída. Se isso não

ajudar, ligue um cabo de áudio adicional à entrada Digital Audio In no televisor. Consulte a secção **7.4.1 Digital Audio In**.

- Se for utilizado um adaptador HDMI para DVI, verifique se a ligação de áudio adicional está no sítio certo para completar a ligação DVI. Consulte a secção **7.4.1 Digital Audio In** ou **7.4.2 Audio In L/R**.

Ligação USB

O televisor não apresenta os conteúdos do dispositivo USB

- Defina o seu dispositivo (câmara) de forma a estar em conformidade com 'dispositivo de armazenamento de massa'.
- O dispositivo USB pode necessitar de um software controlador específico. Infelizmente, esse software não pode ser transferido para o televisor.

Não consigo visualizar os meus ficheiros no menu Multimedia.

- Nem todos os ficheiros de áudio e imagens são suportados. Consulte a secção **8 Dados técnicos**.

Os ficheiros de áudio e imagens não são reproduzidos correctamente

- O desempenho de transferência do dispositivo USB limita a taxa de transferência.

Computador

A apresentação do computador no televisor não está estável ou sincronizada

- Verifique se está seleccionado no computador o modo de resolução correcto. Consulte a secção **8 Dados técnicos**.

Se não resolver o problema

Desligue e volte a ligar o televisor. Se não conseguir resolver o problema, ligue para o Centro de Assistência ao Cliente ou consulte o nosso site em www.philips.com/support.

Consulte os números de telefone do Centro de Assistência ao Cliente na última página deste manual do utilizador.

Tenha consigo o modelo e o número do produto à mão antes de telefonar.

Pode encontrar estes números na etiqueta da embalagem ou numa etiqueta na parte traseira e inferior do televisor.

Aviso

Nunca tente reparar você mesmo o televisor.



10 Índice remissivo

100 Hz ClearLCD 17

A

Active Control 17
 Actualização do software 28
 Alimentação 8
 Alterar código 24
 Ambilight
 com TV em standby 20
 cor 19
 menu / definições 19
 modos 19
 reforço de cores 5
 Analógico
 canais de televisão 31
 instalação manual 32
 Antena
 cabo 7
 com dispositivos 34
 ligação 7
 Assistente de definições 16
 Atribuir nomes aos
 dispositivos 41
 Auscultadores
 ligação 4,34
 volume 19
 Auto formato 18
 Auto surround 19

B

Bloqueios 24
 Brilho 17
 Ambilight 19
 Blu-ray 34,35,39

C

Cabo de alimentação 8
 Cabo
 HDMI 35
 Scart 35
 S-Video 36
 Video 36
 YPbPr 35
 Câmara de vídeo 40
 Câmara fotográfica 40
 Canais
 lista de todos os canais 22
 lista de favoritos 22
 reordenar 32

Canais
 memorizar / instalar 32

Canal
 anterior 12
 bloqueio 24
 de rádio 28
 gestão 33

Casa
 localização 44
 Código 24
 Computador
 ligação 40
 resoluções de ecrã 43

Consola de jogos 40
 Contraste 17
 Contraste dinâmico 17
 Cor
 menu 17
 teclas 4,12
 Cuidados com o ecrã 3

D

Dados técnicos 43
 Deficiência auditiva 31
 Definir o código 24
 Descodificador
 canal 41
 Digital
 entrada de áudio 34
 idioma das legendas 25
 receptor 35
 saída de áudio 34
 serviços de texto 21
 teste à recepção 33

Dispositivo
 ligação 35
 nomear 41
 ver 9

Dual I/II 19

DVB-T 5

DVD
 gravador 37
 leitor 37
 ligação 37
 reprodução 9

E

Ecrã duplo 12
 Estéreo 19

Equalizador 18
 Expansão de imagem 18

F

Formato de imagem
 panorâmica 18
 Formatos de vídeo 43
 Fuso horário 31
 Função
 adormecer 24
 programado 24

G

Gravador 37
 Guia Electrónico de
 Programação 23

H

HDCP 35
 HDMI
 control 35
 ligação 34
 HD Natural Motion 17

I

Idioma
 áudio 19
 legendas 25
 menu 31
 Imagem
 formato 17
 menu 17
 Instalação
 actualização 33
 automática 31
 manual 32
 menu 31
 Intensificação de cores 17
 Interface comum (CAM)
 menu 42
 ranhura 34,42

L

Legendas 25
 mover 18
 Ligar 8
 Ligação externa 1, 2, 3 (EXT) 34
 Ligação
 definição 35,40

Ligação

- melhor 35
- visão geral 34

Limpeza do ecrã 3

Listas de canais favoritos 22

M

Matiz 17

Menu de acesso rápido 16

Menu Regulações TV 16

Módulo CA 34,42

Mono 19

Mudar a ordem de canais 32

Música 27

N

Nitidez 17

Nível de negro 17

Nivelador automático de volume 19

P

País

- selecção 31

Perfect Pixel HD 17

Pilhas 3,7

Ponto branco 17

Posicionar o televisor 5

Predefinições de fábrica 33

Programa seguinte/anterior 12

R

Ranhura de segurança

- Kensington 5

Receptor digital de Alta

- Definição 39

Receptor de satélite 38

Reciclagem 3

Redução de artefactos MPEG 17

Redução de ruído 17

Relógio 16

Reordenar 32

Repor regulações padrões 16

Resolução de problemas 44

S

Segurança 3

Sensor de luz 17

Sintonização fina 32

Sistema de cinema em casa 38

Som

- menu 18
- modo surround 19

Standby 12,24

Super zoom 18

Índice remissivo

T

Tabela de páginas T.O.P 20

Tecla(s)

- cor 12
- de corte de som 12
- menu 13
- no televisor 4
- no telecomando 4,12
- OK 12

Telecomando

- pilhas 7
- visão geral 12

Teletexto 20

- 2.5 21
- digital 21
- ecrã duplo 20
- menu 21
- página 20

Temporizadores 24

Tonalidade pessoal 17

Tonalidade 17

Trancar pessoal 24

TV trancada 24

U

USB

- conector 34
- dispositivo 26
- visualização de fotografias 26

V

Videogravador

- ligação 37

Visualização de fotografias 26

Volume delta 19

Volume

- menu 18
- tecla 12

Y

YPbPr 35

