

Register your product and get support at
www.philips.com/TVsupport

6102 series

คู่มือผู้ใช้

50PUT6102

PHILIPS

สารบัญ

1 ทิวทัศน์ใหม่ของฉัน 4

- 1.1 Smart TV 4
- 1.2 คลัง App 4
- 1.3 วิดีโอสำหรับเช่า 4
- 1.4 ทิวทัศน์ Ultra HD 4
- 1.5 เครื่องขยายเสียง 4
- 1.6 การหยุดทีวีชั่วคราวและการบันทึก 4

2 การตั้งค่า 5

- 2.1 การอ่านเพื่อความเพลิดเพลิน 5
- 2.2 แทนวางทีวีและการติดตั้งบนผนัง 5
- 2.3 เคล็ดลับในการจัดวาง 5
- 2.4 สายเคเบิล 5
- 2.5 สายเสาสื่ออากาศ 5

3 เครื่องขยาย 6

- 3.1 เครื่องขยายและอินเตอร์เน็ต 6

4 การเชื่อมต่ออุปกรณ์ 9

- 4.1 เกี่ยวกับการเชื่อมต่อ 9
- 4.2 พอร์ต HDMI 9
- 4.3 Y Pb Pr - Component 10
- 4.4 CVBS - Audio L R 11
- 4.5 เสียงออก - ออปติคัล 11
- 4.6 เครื่องรับสัญญาณ - กล้องรับสัญญาณ 11
- 4.7 ระบบโฮมเธียเตอร์ - HTS 12
- 4.8 สมาร์ทโฟนและแท็บเล็ต 12
- 4.9 เครื่องเล่น Blu-ray Disc 12
- 4.10 เครื่องเล่น DVD 13
- 4.11 หูฟัง 13
- 4.12 เครื่องเล่นเกม 13
- 4.13 ฮาร์ดไดรฟ์ USB 14
- 4.14 แฟลชไดรฟ์ USB 15
- 4.15 แฟลชไดรฟ์ USB 15
- 4.16 กล้องถ่ายรูป 16
- 4.17 กล้องวิดีโอ 16
- 4.18 คอมพิวเตอร์ 16

5 การเปิดและปิด 18

- 5.1 เปิดหรือสแตนด์บาย 18
- 5.2 ปุ่มต่างๆ บนทีวี 18
- 5.3 ตั้งเวลาปิดเครื่อง 18
- 5.4 ปิดตัวตั้งเวลา 18

6 รีโมทคอนโทรล 19

- 6.1 ภาพรวมปุ่ม 19
- 6.2 เซ็นเซอร์ IR 20
- 6.3 แบตเตอรี่ 20
- 6.4 การทำความสะอาด 20

7 ช่อง 21

- 7.1 ติดตั้งช่อง 21
- 7.2 การเปลี่ยนช่อง 21
- 7.3 รายการช่อง 21
- 7.4 การดูช่อง 22
- 7.5 ช่องโปรด 24
- 7.6 อินเตอร์แอคทีฟทีวี 24

8 TV Guide (คู่มือทีวี) 26

- 8.1 สิ่งที่คุณต้องมี 26
- 8.2 การใช้คู่มือทีวี 26

9 การบันทึกและหยุดทีวีชั่วคราว 28

- 9.1 การบันทึก 28

10 เมนูหน้าจอหลัก 30

- 10.1 เกี่ยวกับเมนูหน้าจอหลัก 30
- 10.2 เปิดเมนูหน้าจอหลัก 30

11 ยูทิลิตี้ 31

- 11.1 เกี่ยวกับยูทิลิตี้ 31

12 Netflix 32

- 12.1 เกี่ยวกับ Netflix 32

13 ไอคอนอุปกรณ์ 33

- 13.1 เปลี่ยนไปยังอุปกรณ์ 33
- 13.2 ตัวเลือกสำหรับสัญญาณเข้าจากทีวี 33
- 13.3 สแกนการเชื่อมต่อ 33
- 13.4 เกมหรือคอมพิวเตอร์ 33

14 อินเทอร์เน็ต 34

- 14.1 เริ่มใช้อินเทอร์เน็ต 34
- 14.2 ตัวเลือกเกี่ยวกับอินเทอร์เน็ต 34

15 ภาพยนตร์ ภาพถ่าย และเพลง 35

- 15.1 จากการเชื่อมต่อ USB 35
- 15.2 จากคอมพิวเตอร์ 35
- 15.3 แล็บเมนูและการจัดเรียง 35
- 15.4 เล่นภาพยนตร์ของคุณ 35
- 15.5 ดูภาพถ่ายของคุณ 35
- 15.6 เล่นเพลงของคุณ 36

16 สมาร์ทโฟนและแท็บเล็ต 37

- 16.1 Miracast 37
- 16.2 MHL 38
- 16.3 Smart TV 38

17 Multi room (ดูหลายเครื่อง) 41

- 17.1 เกี่ยวกับ Multi room 41
- 17.2 สิ่งที่คุณต้องมี 41
- 17.3 การใช้งาน Multi room (ดูหลายเครื่อง) 41

18 การตั้งค่า 42

- 18.1 การตั้งค่าด่วน 42
- 18.2 ภาพ 42
- 18.3 เสียง 45
- 18.4 การตั้งค่า ECO 47
- 18.5 การตั้งค่าทั่วไป 48
- 18.6 นาฬิกาและภาษา 50
- 18.7 การเข้าใช้ทั่วไป 52

19 เครื่องขยาย 54

20 การติดตั้งช่องสถานี 55

- 20.1 การติดตั้งเสาอากาศ/เคเบิล 55
- 20.2 คัดลอกรายการสถานี 57

21 ซอฟต์แวร์ 59

- 21.1 อัปเดตซอฟต์แวร์ 59
- 21.2 เวอร์ชันซอฟต์แวร์ 59
- 21.3 การอัปเดตภายใน 59
- 21.4 ค้นหาการอัปเดต OAD 59
- 21.5 ซอฟต์แวร์โอเพนซอร์ส 59
- 21.6 คำประกาศการอนุญาตให้ใช้สิทธิ์โอเพนซอร์ส 60
- 21.7 การอนุญาตให้ใช้สิทธิ์โอเพนซอร์ส 60

22 ข้อมูลจำเพาะผลิตภัณฑ์ 70

- 22.1 ด้านสิ่งแวดล้อม 70
- 22.2 กำลังไฟ 70
- 22.3 การรับสัญญาณ 70
- 22.4 จอแสดงผล 70
- 22.5 ขนาดและน้ำหนัก 71
- 22.6 การเชื่อมต่อ 71
- 22.7 เสียง 71
- 22.8 มัลติมีเดีย 71

23 การแก้ไขปัญหาและการสนับสนุน 73

- 23.1 ลงทะเบียนทีวี 73
- 23.2 คู่มือการใช้งาน 73
- 23.3 การแก้ปัญหา 73
- 23.4 วิธีใช้ออนไลน์ 75
- 23.5 ฝ่ายดูแลลูกค้า / ซ่อมแซม 75

24 ความปลอดภัยและการดูแลรักษา 76

- 24.1 ปลอดภัย 76
- 24.2 การดูแลรักษาจอภาพ 77

25 เงื่อนไขการใช้, ลิขสิทธิ์และใบอนุญาต 78

- 25.1 เงื่อนไขการใช้ 78

26 ลิขสิทธิ์ 79

- 26.1 Dolby 79
- 26.2 MHL 79
- 26.3 Ultra HD 79
- 26.4 HDMI 79
- 26.5 DTS 2.0 + Digital Out™ 79
- 26.6 Microsoft 79
- 26.7 Wi-Fi Alliance 79
- 26.8 Kensington 79
- 26.9 เครื่องหมายการค้าอื่น 80

ดัชนี 81

ทีวีใหม่ของฉัน

1.1

Smart TV

เชื่อมต่อ Philips Smart LED TV เข้ากับอินเทอร์เน็ต และค้นพบมิติใหม่ของโทรทัศน์ คุณสามารถทำการเชื่อมต่อแบบใช้สายกับเราเตอร์ของคุณ หรือเชื่อมต่อแบบไร้สายกับ Wi-Fi ได้

ด้วยทีวีที่เชื่อมต่อกับเครือข่ายภายในบ้านของคุณ สมาร์ทโฟนจะสามารถแสดงภาพถ่ายบนทีวี คุณสามารถเล่นวิดีโอที่จัดเก็บบนคอมพิวเตอร์หรือควบคุมทีวีด้วยแท็บเล็ตของคุณได้

ด้วยทีวีที่เชื่อมต่อกับอินเทอร์เน็ต คุณสามารถดูวิดีโอที่เข้าจากร้านวิดีโอออนไลน์ อ่านคู่มือทีวีออนไลน์ หรือบันทึกรายการทีวีล่าสุดโปรดของคุณลงในฮาร์ดไดรฟ์ USB ได้

แอปพลิเคชัน Smart TV จะช่วยเพิ่มความสนุกด้วยความบันเทิงและบริการแสนสะดวกทุกประเภท

ใน **วิธีใช้** ให้กด **— คำหลัก** และค้นหา **Smart TV** สำหรับข้อมูลเพิ่มเติม

1.2

คลัง App

เปิด **App gallery** ใน Smart TV เพื่อเรียกดูแอปพลิเคชันคอลเลกชันเว็บไซต์ที่ปรับให้เหมาะสมกับทีวี

นอกจากนี้ยังมีแอปพลิเคชันสำหรับเข้าวิดีโอจากร้านวิดีโอออนไลน์และ Apps สำหรับดู รายการทีวีที่คุณพลาด

หากคลัง App ไม่มีสิ่งที่คุณกำลังมองหา ให้ลองหาด้วยการท่องอินเทอร์เน็ตบนทีวี

ใน **วิธีใช้** ให้กด **— คำหลัก** และค้นหา **คลัง App** สำหรับข้อมูลเพิ่มเติม

1.3

วิดีโอสำหรับเช่า

หากต้องการดู วิดีโอเช่า คุณไม่จำเป็นต้องออกจากบ้าน เพียงเช่าวิดีโอเรื่องล่าสุดจากร้านวิดีโอออนไลน์ในภูมิภาคของคุณ

เริ่มต้นใช้งาน Smart TV และเพิ่ม Video store App ลงในหน้าเริ่มต้นของ Smart TV

เปิด Video store App สร้างแอคเคาท์ส่วนตัวของคุณ เลือกภาพยนตร์และกดเล่น ไม่ต้องยุ่งยากกับการดาวน์โหลด คุณสามารถดูภาพยนตร์ได้ทันที*

ใน **วิธีใช้** ให้กด **— คำหลัก** และค้นหา **วิดีโอเช่า** สำหรับข้อมูลเพิ่มเติม

* ขึ้นอยู่กับบริการสตรีมวิดีโอของร้านวิดีโอที่เลือก

1.4

ทีวี Ultra HD

ทีวีนี้มีหน้าจอ **Ultra HD** ซึ่งมีความละเอียดมากกว่าหน้าจอ HD ปกติถึงสี่เท่า Ultra HD นั้นมีความละเอียด 8 ล้านพิกเซลเพื่อภาพที่คมชัดและดูมีชีวิตชีวาบนหน้าจอทีวี

ยิ่งไปกว่านั้น **Ultra Pixel HD**

Engine

ใหม่จะแปลงสัญญาณทีวีที่เข้ามาให้กลายเป็นความละเอียดระดับ Ultra HD อย่างต่อเนื่อง คุณจึงสามารถเพลิดเพลินไปกับคุณภาพของภาพอันน่าทึ่งในทันทีที่คุณเปิดเครื่อง หรือคุณยังสามารถดูวิดีโอ Ultra HD มาตรฐานได้ผ่านการเชื่อมต่อ HDMI โดยที่ Ultra HD จะมิมุมมองทีวีที่คมชัดแม้อยู่บนหน้าจอขนาดใหญ่



1.5

เครือข่ายสังคม

ไม่จำเป็นต้องลุกไปเช็คข้อความจากเพื่อนๆ ในคอมพิวเตอร์ของคุณ

ด้วยทีวีเครื่องนี้ คุณสามารถรับข้อความจาก **เครือข่ายสังคม** ของคุณได้บนหน้าจอทีวี คุณสามารถส่งข้อความตอบกลับได้จากโซฟาของคุณ

สำหรับข้อมูลเพิ่มเติม ใน **วิธีใช้** ให้กดปุ่มสี **— คำหลัก** และค้นหา **แอปพลิเคชัน**

1.6

การหยุดทีวีชั่วคราวและการบันทึก

หากคุณเชื่อมต่อกับ **ฮาร์ดไดรฟ์ USB** คุณสามารถบันทึกและหยุดการถ่ายทอดชั่วคราวจากช่องทีวีดิจิทัลได้

หยุดรายการทีวีของคุณชั่วคราวและรับโทรศัพท์สายด่วนหรือพักขงการแข่งขันกีฬาขณะที่ทีวีจะจัดเก็บการถ่ายทอดลงในฮาร์ดไดรฟ์ USB โดยที่คุณสามารถดูอีกครั้งได้ในภายหลัง เมื่อเชื่อมต่อฮาร์ดไดรฟ์ USB อยู่ คุณยังสามารถบันทึกการถ่ายทอดสัญญาณดิจิทัลได้อีกด้วย คุณสามารถบันทึกขณะชมรายการทีวี หรือกำหนดเวลาบันทึกโปรแกรมที่กำลังจะถ่ายทอด

สำหรับข้อมูลเพิ่มเติม ใน **วิธีใช้** ให้กดปุ่มสี **— คำหลัก** และค้นหา **หยุดทีวีชั่วคราว** หรือ **การบันทึก**

การตั้งค่า

2.1

การอ่านเพื่อความปลอดภัย

อ่านคำแนะนำด้านความปลอดภัยก่อนที่จะใช้ทีวี

ในการอ่านคำแนะนำ ใน **วิธีใช้**
ให้กดปุ่มสี **—** คำหลัก และค้นหา
คำแนะนำด้านความปลอดภัย

2.2

แท่นวางทีวีและการติดตั้งบนผนัง

คุณสามารถดูคำแนะนำสำหรับการติดตั้งแท่นวางทีวีในคู่มือเริ่มต้นใช้งานอย่างย่อที่มาพร้อมกับทีวี

ทีวีของคุณยังรองรับตัวยึดสำหรับติดตั้งที่ได้มาตรฐาน VESA (แยกจำหน่าย)
ใช้รหัส VESA ต่อไปนี้เมื่อซื้อตัวยึดติดตั้ง . . .

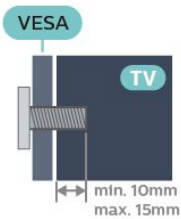

- สำหรับทีวี 50 นิ้ว: VESA MIS-F 200x200, M6
 - สำหรับทีวี 55 นิ้ว: VESA MIS-F 400x200, M6
 - สำหรับทีวี 65 นิ้ว: VESA MIS-F 400x200, M6
- ข้อควรระวัง**

การติดตั้งทีวีบนผนังต้องใช้ทักษะความเชี่ยวชาญเฉพาะ และต้องดำเนินการโดยช่างผู้ชำนาญการเท่านั้น การติดตั้งทีวีบนผนังต้องได้มาตรฐานความปลอดภัยตามนำหน้กของทีวี นอกจากนี้โปรดอ่านข้อควรระวังเพื่อความปลอดภัยก่อนจัดวางทีวี

2.3

เคล็ดลับในการจัดวาง

- จัดวางทีวีในบริเวณที่ไม่มีแสงตกกระทบบนหน้าจอโดยตรง
- จัดวางทีวีห่างจากผนังได้สูงสุด 15 ซม.
- ระยะห่างที่เหมาะสมในการดูทีวีคือ ระยะห่าง 3 เท่าของขนาดหน้าจอแนวทแยง เมื่อคุณนั่งชมตาของคุณควรอยู่ระดับกึ่งกลางของหน้าจอ

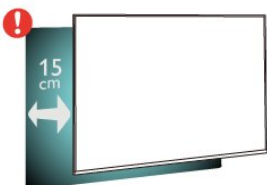

2.4

สายพาวเวอร์

- เสียบสายไฟกับช่องต่อ **POWER** ที่ด้านหลังของทีวี
- ตรวจสอบให้แน่ใจว่าเสียบสายไฟเข้ากับช่องต่อแน่นดีแล้ว
- ตรวจสอบให้แน่ใจว่าสามารถเข้าใช้ปลั๊กไฟที่ตัวรับบนผนังได้ตลอดเวลา
- เมื่อคุณถอดปลั๊กไฟ ห้ามดึงที่สายไฟ

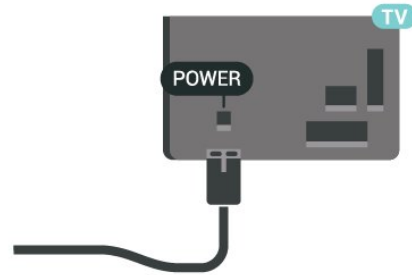

แม้ว่าทีวีรุ่นนี้จะมีการสิ้นเปลืองพลังงานต่ำเมื่ออยู่ในโหมดสแตนด์บาย ให้ถอดสายพาวเวอร์เพื่อประหยัดพลังงานหากคุณไม่ใช้ทีวีเป็นระยะเวลานาน

สำหรับข้อมูลเพิ่มเติม ใน **วิธีใช้**
ให้กดปุ่มสี **—** คำหลัก แล้วค้นหา **การเปิด** เพื่อดูข้อมูลเพิ่มเติม

2.5

สายเสอากาศ

เสียบปลั๊กเสอากาศเข้ากับช่อง **เสอากาศ** ที่ด้านหลังของทีวีให้แน่น

คุณสามารถเชื่อมต่อเสอากาศของคุณเองหรือเชื่อมต่อกับสัญญาณเสอากาศจากระบบกระจายสัญญาณเสอากาศใช้ช่องต่อเสอากาศ RF IEC Coax 75 โอห์ม

ใช้การเชื่อมต่อเสอากาศนี้สำหรับสัญญาณอินพุต DVB-T และ DVB-C

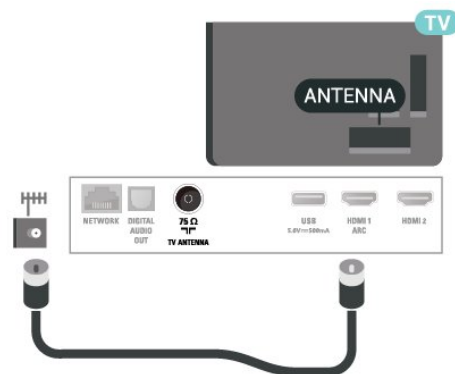

เครือข่าย

3.1

เครือข่ายและอินเทอร์เน็ต

เครือข่ายภายในบ้าน

เพื่อให้คุณได้เพลิดเพลินไปกับความสามารถทั้งหมดของทีวี คุณต้องเชื่อมต่อทีวีกับอินเทอร์เน็ต

เชื่อมต่อทีวีกับเครือข่ายภายในบ้านด้วยการเชื่อมต่ออินเทอร์เน็ตแบบความเร็วสูง คุณสามารถเชื่อมต่อทีวีของคุณแบบไร้สายหรือแบบมีสายเข้ากับเราเตอร์เครือข่าย

เชื่อมต่อกับเครือข่าย

การเชื่อมต่อแบบไร้สาย

สิ่งที่คุณต้องมี

ในการเชื่อมต่อทีวีกับอินเทอร์เน็ตแบบไร้สาย คุณต้องใช้เราเตอร์ Wi-Fi ที่มีการเชื่อมต่ออินเทอร์เน็ต ใช้การเชื่อมต่ออินเทอร์เน็ตความเร็วสูง (บรอดแบนด์)

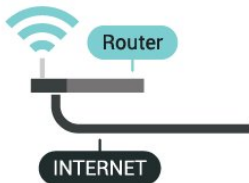

ทำการเชื่อมต่อ

ในการทำการเชื่อมต่อไร้สาย...

ขั้นตอนที่ 1 - ตรวจสอบให้แน่ใจว่าคุณเปิดเราเตอร์ของเครือข่ายไร้สายแล้ว

ขั้นตอนที่ 2 - กด **☼** เลือก **เครือข่าย** แล้วกด **>** (ขวา) เพื่อเข้าสู่เมนู

ขั้นตอนที่ 3 - เลือก **เชื่อมต่อกับเครือข่าย** > **เริ่มต้นนี้** แล้วกด **OK**

ขั้นตอนที่ 4 - เลือก **เชื่อมต่อ** แล้วกด **OK**

ขั้นตอนที่ 5 - เลือก **ไร้สาย** แล้วกด **OK**

ขั้นตอนที่ 6 - เลือก **สแกน**

เพื่อสแกนหาเครือข่ายไร้สายของคุณ หากคุณมีเราเตอร์ที่มี WPS (Wi-Fi Protected Setup) คุณสามารถเลือก **WPS** เลือกตัวเลือกของคุณแล้วกด **OK**

• สแกน

เลือก **สแกน** เพื่อสแกนหาเครือข่ายไร้สายของคุณ (เราเตอร์ไร้สายของคุณ) ที่นี้อาจพบหลายเครือข่ายไร้สายในบริเวณของคุณ

• WPS

หากเราเตอร์ของคุณมี WPS

คุณสามารถเชื่อมต่อกับเราเตอร์โดยตรงโดยไม่ต้องสแกนไปที่เราเตอร์ กดปุ่ม WPS และกลับไปที่ยี่สิบภายใน 2 นาที จากนั้นกด **เชื่อมต่อ** เพื่อเริ่มการเชื่อมต่อ

หากคุณมีอุปกรณ์ในเครือข่ายไร้สายที่ใช้ระบบการเข้ารหัสรักษาความปลอดภัยแบบ WEP คุณจะไม่สามารถใช้ WPS ได้ หากคุณต้องใช้ รหัส **PIN WPS** ในการเชื่อมต่อ ให้เลือก **สแกน** แทน WPS

ขั้นตอนที่ 7 - ในรายการเครือข่ายที่พบ

ให้เลือกเครือข่ายไร้สายของคุณและกด **OK**

หากเครือข่ายของคุณไม่อยู่ในรายการ

เนื่องจากชื่อเครือข่ายซ่อนอยู่ (คุณปิดการถ่ายทอด SSID ของเราเตอร์) ให้เลือก **ป้อนเอง** เพื่อป้อนชื่อเครือข่ายด้วยตัวเอง

ขั้นตอนที่ 8 - ขณะนี้คุณสามารถป้อนคีย์การเข้ารหัสของคุณ

(WEP, WPA หรือ WPA2) โดยขึ้นอยู่กับชนิดของเราเตอร์

หากคุณเคยป้อนคีย์การเข้ารหัสสำหรับเครือข่ายนี้มาก่อน

คุณสามารถเลือก **ถัดไป** เพื่อทำการเชื่อมต่อทันที

หากเราเตอร์ของคุณรองรับ WPS หรือ WPS PIN

ให้คุณเลือก **WPS**, **WPS PIN** หรือ **มาตรฐาน**

เลือกตัวเลือกของคุณแล้วกด **OK**

• มาตรฐาน

เลือก **มาตรฐาน** เพื่อป้อนคีย์การเข้ารหัส (รหัสผ่าน

รหัสชุดตัวอักษร หรือรหัสความปลอดภัย) ด้วยตัวเอง คุณสามารถ

ใช้เป็นพิมพ์นริโมทคอนโทรลเพื่อป้อนคีย์การเข้ารหัสได้

เมื่อคุณป้อนคีย์แล้ว ให้กด **เชื่อมต่อ**

• WPS PIN

หากต้องการเชื่อมต่อ WPS อย่างปลอดภัยด้วยรหัส PIN ให้เลือก

WPS PIN แล้วกด **OK** จดรหัส PIN 8

หลักที่ปรากฏและป้อนรหัสดังกล่าวลงในซอฟต์แวร์เราเตอร์บน

PC ของคุณ กลับไปที่ทีวีและกด **เชื่อมต่อ**

โปรดดูคู่มือเราเตอร์เกี่ยวกับการป้อนรหัส PIN

ในซอฟต์แวร์ของเราเตอร์

ขั้นตอนที่ 9 - ข้อความจะปรากฏเมื่อการเชื่อมต่อเสร็จสมบูรณ์

ปัญหา

ไม่พบเครือข่ายไร้สายหรือภาพผิดเพี้ยน

• เตาอบไมโครเวฟ โทรศัพท์ DECT หรืออุปกรณ์ Wi-Fi 802.11b/g/n

ในบริเวณใกล้เคียงของคุณอาจรบกวนเครือข่ายไร้สาย

• ตรวจสอบว่าไฟร์วอลล์ในเครือข่ายของคุณยอมให้เข้าใช้งานการเชื่อมต่อไร้สายของทีวีหรือไม่

• หากเครือข่ายไร้สายยังไม่ทำงานอย่างถูกต้องในบ้านของคุณ ให้ลองติดตั้งเครือข่ายแบบใช้สาย

อินเทอร์เน็ตไม่ทำงาน

• หากการเชื่อมต่อกับเราเตอร์เป็นปกติ

ให้ตรวจสอบการเชื่อมต่อเราเตอร์กับอินเทอร์เน็ต

ความเร็วในการเชื่อมต่อ PC กับอินเทอร์เน็ตต่ำ

• ดูข้อมูลเกี่ยวกับช่วงสัญญาณ อัตราถ่ายโอนและปัจจัยอื่นๆ

เกี่ยวกับคุณภาพสัญญาณ ในคู่มือผู้ใช้ของเราเตอร์ไร้สาย

• ใช้การเชื่อมต่ออินเทอร์เน็ตความเร็วสูง (บรอดแบนด์)

สำหรับเราเตอร์ของคุณ

DHCP

- หากการเชื่อมต่อล้มเหลว คุณสามารถตรวจสอบการตั้งค่า DHCP (Dynamic Host Configuration Protocol) ของเราเตอร์ โดยที่ควรเปิด DHCP อยู่

การเชื่อมต่อแบบไร้สาย

สิ่งที่คุณต้องมี

ในการเชื่อมต่อทีวีกับอินเทอร์เน็ต คุณต้องมีเราเตอร์เครือข่ายที่มีการเชื่อมต่ออินเทอร์เน็ต ใช้การเชื่อมต่ออินเทอร์เน็ตความเร็วสูง (บรอดแบนด์)

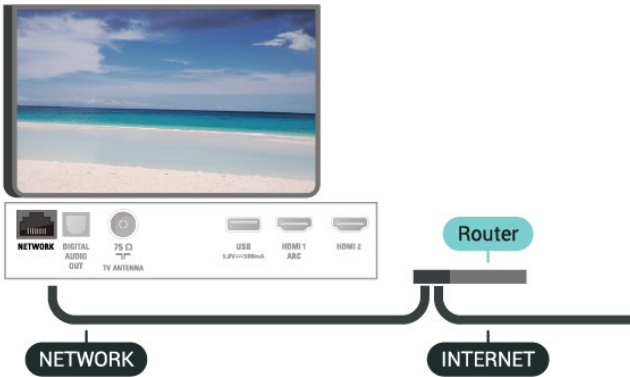

ทำการเชื่อมต่อ

ในการทำการเชื่อมต่อแบบไร้สาย

- 1 - เชื่อมต่อเราเตอร์กับทีวีด้วยสายเคเบิลเครือข่าย (สายเคเบิลอีเธอร์เน็ต**)
 - 2 - ตรวจสอบให้แน่ใจว่าเปิดเราเตอร์เรียบร้อยแล้ว
 - 3 - กด **⚙**, เลือก **เครือข่าย** และกด **>** (ขวา) เพื่อเข้าสู่เมนู
 - 4 - เลือก **เชื่อมต่อกับเครือข่าย > เริ่มต้นนี้** แล้วกด **OK**
 - 5 - เลือก **เชื่อมต่อ** แล้วกด **OK**
 - 6 - เลือก **มีสาย** และกด **OK** ทีวีจะค้นหาการเชื่อมต่อเครือข่ายอย่างต่อเนื่อง
 - 7 - ข้อความจะปรากฏเมื่อการเชื่อมต่อเสร็จสมบูรณ์
- หากการเชื่อมต่อล้มเหลว คุณสามารถตรวจสอบการตั้งค่า DHCP ของเราเตอร์ โดยที่ควรเปิด DHCP อยู่

การตั้งค่าเครือข่าย

ดูการตั้งค่าเครือข่าย

คุณสามารถดูการตั้งค่าเครือข่ายปัจจุบันทั้งหมดที่นี่ ได้แก่ IP และ MAC แอดเดรส ความแรงของสัญญาณ ความเร็ว วิธีการเข้ารหัส ฯลฯ

ในการดูการตั้งค่าเครือข่ายปัจจุบัน...

- 1 - กด **⚙**, เลือก **เครือข่าย** และกด **>** (ขวา) เพื่อเข้าสู่เมนู
- 2 - เลือก **ดูการตั้งค่าเครือข่าย** และกด **OK**
- 3 - เลือก **ปิด** เพื่อปิดเมนู

การตั้งค่าเครือข่าย

หากคุณคือผู้ใช้ขั้นสูงและต้องการติดตั้งเครือข่ายของคุณด้วยการกำหนด Static IP แอดเดรส ให้ตั้งค่าทีวีเป็น **Static IP**

ในการตั้งค่าทีวีเป็น Static IP...

- 1 - กด **⚙**, เลือก **เครือข่าย** และกด **>** (ขวา) เพื่อเข้าสู่เมนู
- 2 - เลือก **การกำหนดค่าเครือข่าย** แล้วกด **OK**
- 3 - เลือก **Static IP** และกด **OK** เพื่อเปิดใช้งาน การกำหนดค่า Static IP
- 4 - เลือก **การกำหนดค่า Static IP** และกำหนดค่าการเชื่อมต่อ
- 5 - คุณสามารถตั้งค่าตัวเลขสำหรับ **ที่อยู่ IP**, **เน็ตมาสก์**, **เกตเวย์**, **DNS 1** หรือ **DNS 2**
- 6 - กด **<** (ซ้าย) ซ้ำๆ หากจำเป็น เพื่อปิดเมนู

เปิดด้วย Wi-Fi (WoWLAN)

คุณสามารถเปิดทีวีเครื่องนี้จากสมาร์ทโฟนหรือแท็บเล็ตของคุณได้หากทีวีอยู่ในโหมดสแตนด์บาย โดยที่การตั้งค่า **เปิดด้วย Wi-Fi (WoWLAN)** ต้องปิดอยู่

ในการเปิด WoWLAN...

- 1 - กด **⚙**, เลือก **เครือข่าย** และกด **>** (ขวา) เพื่อเข้าสู่เมนู
- 2 - เลือก **เปิดด้วย Wi-Fi (WoWLAN)** และกด **OK**
- 3 - เลือก **เปิด** และกด **OK**
- 4 - กด **<** (ซ้าย) ซ้ำๆ หากจำเป็น เพื่อปิดเมนู

Digital Media Renderer - DMR

หากไฟล์สื่อของคุณไม่เล่นบนทีวี ตรวจสอบให้แน่ใจว่าเปิด Digital Media Renderer อยู่ ซึ่งตามการตั้งค่าจากโรงงานจะเปิด DMR

ในการเปิด DMR...

- 1 - กด **⚙**, เลือก **เครือข่าย** และกด **>** (ขวา) เพื่อเข้าสู่เมนู
- 2 - เลือก **Digital Media Renderer - DMR** และกด **OK**
- 3 - เลือก **เปิด** และกด **OK**
- 4 - กด **<** (ซ้าย) ซ้ำๆ หากจำเป็น เพื่อปิดเมนู

เปิดการเชื่อมต่อ Wi-Fi

คุณสามารถ เปิดหรือปิดการเชื่อมต่อ Wi - Fi บนทีวีของคุณ ในการเปิด Wi-Fi...

- 1 - กด **⚙**, เลือก **เครือข่าย** และกด **>** (ขวา) เพื่อเข้าสู่เมนู
- 2 - เลือก **Wi-Fi เปิด/ปิด** และกด **OK**
- 3 - เลือก **เปิด** และกด **OK**
- 4 - กด **<** (ซ้าย) ซ้ำๆ หากจำเป็น เพื่อปิดเมนู

เปิด Wi-Fi Miracast

เปิด Wi-Fi Miracast เพื่อแบ่งปันหน้าจอของสมาร์ทโฟน แท็บเล็ต หรือคอมพิวเตอร์บนทีวี

ในการเปิด Miracast...

- 1 - กด **⊙**, เลือก **เครือข่าย** และกด **>** (ขวา) เพื่อเข้าสู่เมนู
 - 2 - เลือก **Wi-Fi Miracast** และกด **OK**
 - 3 - เลือก **เปิด** และกด **OK**
 - 4 - กด **<** (ซ้าย) ซ้ำๆ หากจำเป็น เพื่อปิดเมนู
- สำหรับข้อมูลเพิ่มเติม ใน **วิธีใช้**
ให้กดปุ่มสี **—** คำหลัก และค้นหา **Miracast™**, **เปิด**

รีเซ็ตการเชื่อมต่อ Wi-Fi Miracast

ล้างรายการของอุปกรณ์ที่เชื่อมต่อและถูกลบออก ซึ่งใช้กับ Miracast

ในการลบการเชื่อมต่อ Miracast ...

- 1 - กด **⊙**, เลือก **เครือข่าย** และกด **>** (ขวา) เพื่อเข้าสู่เมนู
- 2 - เลือก **รีเซ็ตการเชื่อมต่อ Wi-Fi Miracast** แล้วกด **OK**
- 3 - เลือก **ลบทั้งหมด** แล้วกด **OK**
- 4 - กด **<** (ซ้าย) ซ้ำๆ หากจำเป็น เพื่อปิดเมนู

Wi-Fi smart screen

หากต้องการดูช่องทีวีดิจิทัลบนสมาร์ตโฟน คุณต้องเปิด Wi-Fi Smart Screen ช่องที่มีสัญญาณรบกวนบางช่องอาจไม่สามารถใช้ได้นับอุปกรณ์เคลื่อนที่ของคุณ

ในการเปิด Wi-Fi Smart Screen...

- 1 - กด **⊙**, เลือก **เครือข่าย** และกด **>** (ขวา) เพื่อเข้าสู่เมนู
- 2 - เลือก **Wi-Fi Smart Screen** และกด **OK**
- 3 - เลือก **เปิด** และกด **OK**
- 4 - กด **<** (ซ้าย) ซ้ำๆ หากจำเป็น เพื่อปิดเมนู

ชื่อเครือข่ายทีวี

หากคุณมีทีวีมากกว่าหนึ่งเครื่องในเครือข่ายภายในบ้าน คุณสามารถตั้งค่าเฉพาะของทีวีแต่ละเครื่องได้

ในการเปลี่ยนชื่อทีวี...

- 1 - กด **⊙**, เลือก **เครือข่าย** และกด **>** (ขวา) เพื่อเข้าสู่เมนู
- 2 - เลือก **ชื่อเครือข่ายทีวี** และกด **OK**
- 3 - ป้อนชื่อโดยใช้แป้นพิมพ์บนหน้าจอ
- 4 - เลือก **เสร็จสิ้น** เพื่อยืนยันการเปลี่ยนแปลง
- 5 - กด **<** (ซ้าย) ซ้ำๆ หากจำเป็น เพื่อปิดเมนู

การตั้งค่า Netflix

เมื่อใช้ **การตั้งค่า Netflix** คุณสามารถดูหมายเลข ESN หรืออุปกรณ์ Netflix ที่ไม่ได้ใช้งาน

วิธีการป้อน **การตั้งค่า Netflix...**

- 1 - กด **⊙**, เลือก **เครือข่าย** และกด **>** (ขวา) เพื่อเข้าสู่เมนู
- 2 - เลือก **การตั้งค่า Netflix** แล้วกด **OK**
- 3 - กด **<** (ซ้าย) ซ้ำๆ หากจำเป็น เพื่อปิดเมนู

ลบหน่วยความจำอินเทอร์เน็ต

ด้วยตัวเลือก **ลบหน่วยความจำอินเทอร์เน็ต** คุณสามารถลบไพล์อินเทอร์เน็ตและล็อกอินทั้งหมดที่จัดเก็บไว้ในทีวีของคุณ เช่นรหัสผ่าน คูกี้ และประวัติการใช้งาน

ในการลบหน่วยความจำอินเทอร์เน็ต...

- 1 - กด **⊙**, เลือก **เครือข่าย** และกด **>** (ขวา) เพื่อเข้าสู่เมนู
- 2 - เลือก **ลบหน่วยความจำอินเทอร์เน็ต** และกด **OK**
- 3 - เลือก **OK** เพื่อยืนยัน
- 4 - กด **<** (ซ้าย) ซ้ำๆ หากจำเป็น เพื่อปิดเมนู

การแบ่งปันไฟล์

ทีวีสามารถเชื่อมต่อกับอุปกรณ์อื่นๆ

ในเครือข่ายไร้สายของคุณได้ เช่น คอมพิวเตอร์หรือสมาร์ตโฟน คุณสามารถใช้คอมพิวเตอร์ที่มี Microsoft Windows หรือ Apple OS X

คุณสามารถเปิดภาพถ่าย

เพลงและวิดีโอที่จัดเก็บไว้บนคอมพิวเตอร์ได้จากทีวีเครื่องนี้

การเชื่อมต่ออุปกรณ์

เกี่ยวกับการเชื่อมต่อ

คู่มือการเชื่อมต่อ

เชื่อมต่ออุปกรณ์กับทีวีด้วยการเชื่อมต่อคุณภาพสูงที่สุดเสมอ นอกจากนี้ ให้ใช้สายเคเบิลคุณภาพดีเพื่อการถ่ายโอนภาพและเสียงที่ยอดเยี่ยม

เมื่อเชื่อมต่ออุปกรณ์ ทีวีจะแยกแยะประเภทของอุปกรณ์และตั้งชื่อประเภทที่ถูกต้องของอุปกรณ์แต่ละเครื่อง คุณสามารถเปลี่ยนชื่อประเภทได้หากต้องการ หากตั้งชื่อประเภทที่ถูกต้องของอุปกรณ์แล้ว ทีวีจะเปลี่ยนไปตั้งค่าการตั้งทีวีที่เหมาะสมโดยอัตโนมัติเมื่อคุณเปลี่ยนไปเป็นอุปกรณ์นี้ในเมนูแหล่งสัญญาณ

หากคุณต้องการความช่วยเหลือในการเชื่อมต่ออุปกรณ์หลายเครื่องกับทีวี คุณสามารถดูคู่มือการเชื่อมต่อทีวีของ Philips ได้ คู่มือนี้จะมีข้อมูลเกี่ยวกับวิธีการเชื่อมต่อและสายเคเบิลที่ใช้

พอร์ตเสาอากาศ

หากคุณมีกล่องรับสัญญาณ (เครื่องรับสัญญาณดิจิทัล) หรือเครื่องบันทึก

ให้เชื่อมต่อสายเคเบิลเสาอากาศเพื่อรับสัญญาณเสาอากาศผ่านกล่องรับสัญญาณและ/หรือเครื่องบันทึกก่อนเข้าสู่ทีวี ด้วยวิธีนี้ เสาอากาศและกล่องรับสัญญาณจะสามารถส่งสัญญาณเสริมที่อาจมีให้กับเครื่องบันทึกเพื่อทำการบันทึกได้

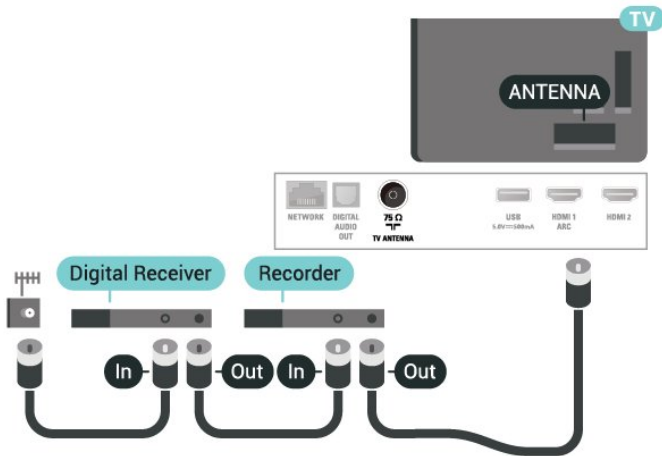

พอร์ต HDMI

คุณภาพ HDMI

การเชื่อมต่อ HDMI ให้คุณภาพของภาพและเสียงที่ดีที่สุด สายเคเบิล HDMI

หนึ่งสายสามารถใช้ได้ทั้งสัญญาณภาพและเสียง ใช้สายเคเบิล HDMI สำหรับสัญญาณทีวี

สำหรับการถ่ายโอนที่ให้สัญญาณคุณภาพดีที่สุด ให้ใช้สายเคเบิล High speed HDMI และใช้สายเคเบิล HDMI ที่ยาวไม่เกิน 5 ม.

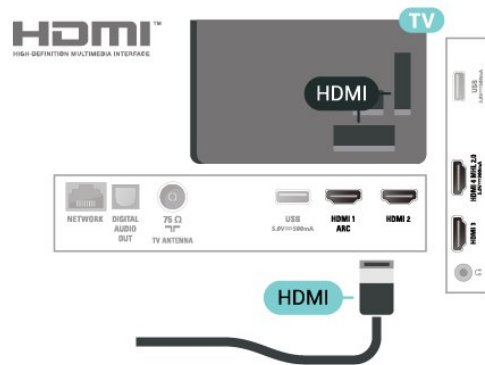

การป้องกันการตัดลอก

สาย DVI และ HDMI รองรับ HDCP (High-bandwidth Digital Contents Protection) HDCP เป็นสัญญาณป้องกันการตัดลอกที่ป้องกันการตัดลอกข้อมูลจากแผ่นดิสก์ DVD หรือแผ่นดิสก์ Blu-ray หรือเรียกว่า DRM (Digital Rights Management)

HDMI ARC

เฉพาะ **HDMI 1** บนทีวีเท่านั้นที่มี **HDMI ARC** (Audio Return Channel)

หากอุปกรณ์ ซึ่งโดยส่วนใหญ่คือระบบโฮมเธียเตอร์ (HTS) มีการเชื่อมต่อ HDMI ARC ด้วย

ให้เชื่อมต่ออุปกรณ์นั้นเข้ากับการเชื่อมต่อ **HDMI 1** บนทีวีนี้ ด้วยการเชื่อมต่อ HDMI ARC คุณไม่จำเป็นต้องเชื่อมต่อสายเคเบิลเสียงเพิ่มเติมสำหรับส่งสัญญาณเสียงของภาพทีวีไปยัง HTS การเชื่อมต่อ HDMI ARC จะมีสัญญาณทั้งสอง

HDMI MHL

ด้วย **HDMI MHL**

คุณสามารถส่งสิ่งที่คุณเห็นในสมาร์ทโฟนหรือแท็บเล็ต Android ของคุณไปยังหน้าจอทีวี

การเชื่อมต่อ **HDMI 4** บนทีวีนี้ ได้รวม **MHL 2.0** (Mobile High-Definition Link) ไว้ด้วย

การเชื่อมต่อด้วยสายนี้ให้เสถียรภาพและแบนด์วิดท์ที่ดียิ่งขึ้น, ความหน่วงแฝงต่ำ ไม่มีการรบกวนจากคลื่นไร้สาย

และให้เสียงคุณภาพดี นอกจากนี้ การเชื่อมต่อ MHL

จะช่วยชาร์จแบตเตอรี่ให้สมาร์ทโฟน หรือแท็บเล็ตของคุณ

แม้จะเชื่อมต่ออุปกรณ์เมื่อถือของคุณ อุปกรณ์ของคุณจะไม่ได้รับการชาร์จถ้าทีวีอยู่ในโหมดสแตนด์บาย

เตือนตัวคุณเองว่าสายเคเบิล MHL
ใดที่เหมาะสมกับอุปกรณ์มือถือของคุณ โดยเฉพาะ ช่องต่อ
HDMI สำหรับทีวีที่อยู่ด้านหลัง
ประเภทช่องต่อที่คุณใช้ต่อกับสมาร์ตโฟนหรือแท็บเล็ตของคุณ

MHL, Mobile High-Definition Link และโลโก้ MHL
เป็นเครื่องหมายการค้าหรือเครื่องหมายการค้าจดทะเบียนของ
MHL, LLC



HDMI CEC - EasyLink

การเชื่อมต่อ HDMI ให้คุณภาพของภาพและเสียงที่ดีที่สุด
สายเคเบิล HDMI
หนึ่งสายสามารถใช้ได้ทั้งสัญญาณภาพและเสียง ใช้สาย HDMI
สำหรับสัญญาณทีวีความละเอียดสูง (HD)
สำหรับการถ่ายโอนที่ให้คุณภาพที่ดีที่สุด ให้ใช้สายเคเบิล
High speed HDMI และใช้สายเคเบิล HDMI ที่ยาวไม่เกิน 5 ม.

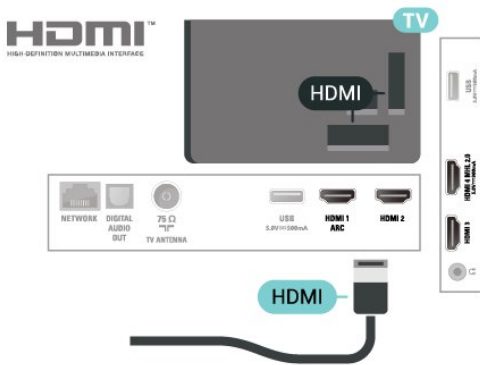

EasyLink HDMI CEC

หากอุปกรณ์ของคุณเชื่อมต่อด้วย HDMI และมี EasyLink คุณสามารถควบคุมอุปกรณ์เหล่านั้นได้ด้วยรีโมทคอนโทรลของทีวี
EasyLink HDMI CEC
จะต้องเปิดอยู่บนทีวีและอุปกรณ์ที่เชื่อมต่อ

ด้วย EasyLink
คุณสามารถควบคุมอุปกรณ์ที่เชื่อมต่อได้ด้วยรีโมทคอนโทรลทีวี
EasyLink จะใช้ HDMI CEC (Consumer Electronics Control)
ในการสื่อสารกับอุปกรณ์ที่เชื่อมต่อ
อุปกรณ์เหล่านั้นจะต้องรองรับ HDMI CEC
และจะต้องเชื่อมต่อด้วยการเชื่อมต่อ HDMI

การตั้งค่า EasyLink

ทีวีสามารถเปิดใช้ EasyLink ได้ ตรวจสอบให้แน่ใจว่าการตั้งค่า
HDMI-CEC ทั้งหมดได้รับการตั้งค่าอย่างเหมาะสมกับอุปกรณ์
EasyLink ที่เชื่อมต่อ โดย EasyLink
อาจใช้งานไม่ได้กับอุปกรณ์จากยี่ห้ออื่น

HDMI-CEC ของแบรนด์อื่นๆ

ฟังก์ชันการทำงานของ HDMI CEC
มีหลากหลายชื่อในแบรนด์ต่างๆ กัน ตัวอย่างเช่น: ยกตัวอย่างเช่น
AnyNet, Aquos Link, Bravia Theatre Sync, Kuro Link, Simplink

และ Viera Link โดยอาจไม่สามารถใช้ร่วมกับ EasyLink
ได้ทุกแบรนด์

ชื่อแบรนด์ HDMI CEC
ตัวอย่างนี้เป็นทรัพย์สินของเจ้าของรายนั้นๆ

DVI เป็น HDMI

หากคุณยังมีอุปกรณ์ที่มีเพียงการเชื่อมต่อ DVI
คุณสามารถเชื่อมต่อ
อุปกรณ์เข้ากับช่องต่อ HDMI ได้ด้วยอะแดปเตอร์ DVI เป็น
HDMI

ใช้อะแดปเตอร์ DVI เป็น HDMI
หากอุปกรณ์ของคุณมีการเชื่อมต่อ DVI เพียงอย่างเดียว
ใช้การเชื่อมต่อ HDMI อย่างใดอย่างหนึ่ง และเพิ่มสาย Audio
L/R (mini-jack 3.5 มม.) ใน Audio In
ที่ด้านหลังของทีวีเพื่อให้มีเสียง

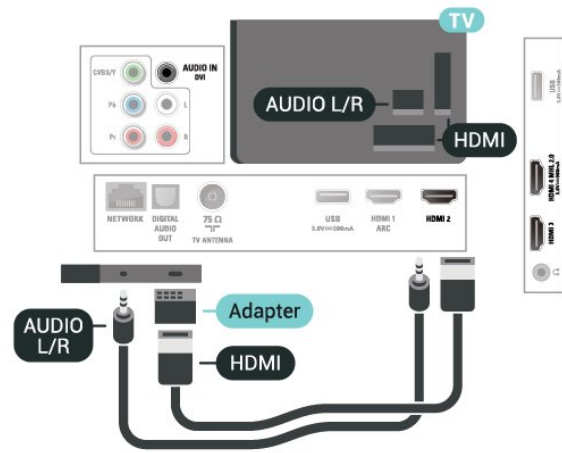

การป้องกันการตัดลอก

สาย DVI และ HDMI รองรับ HDCP (High-bandwidth Digital
Contents Protection) HDCP เป็นสัญญาณป้องกันการตัดลอกที่
ป้องกันการตัดลอกข้อมูลจากแผ่นดิสก์ DVD หรือแผ่นดิสก์ Blu-
ray หรือเรียกว่า DRM (Digital Rights Management)

4.3

Y Pb Pr - Component

Y Pb Pr - วิดีโอ Component คือ การเชื่อมต่อคุณภาพสูง

คุณสามารถใช้การเชื่อมต่อ YPbPr
สำหรับสัญญาณทีวีแบบความละเอียดสูง (HD) ถัดจากสัญญาณ
Y, Pb และ Pr ให้เพิ่มสัญญาณเสียง Audio Left และ Right
(ซ้ายและขวา)

จับคู่สีช่องเสียง YPbPr (เขียว น้ำเงิน แดง)
ให้ตรงกับปลั๊กเมื่อทำการเชื่อมต่อ
ใช้สายเคเบิล Audio L/R Cinch หากอุปกรณ์ของคุณมีเสียงด้วย

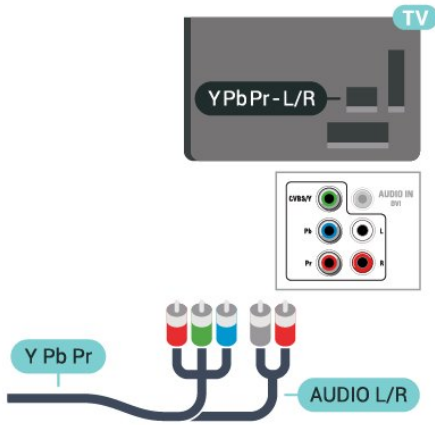

สำหรับข้อมูลเพิ่มเติม ใน วิธีใช้ ให้กดปุ่มสี **—** คำหลัก และค้นหา การซิงค์เสียงกับวิดีโอ

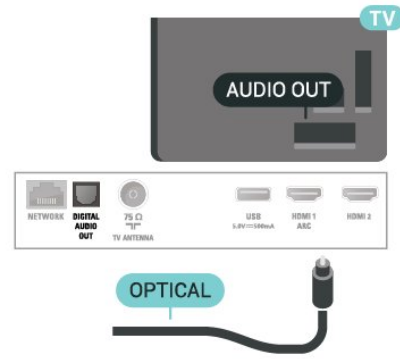

4.4

CVBS - Audio L R

CVBS - Composite Video เป็นการเชื่อมต่อคุณภาพสูง ถัดจากสัญญาณ CVBS ให้เพิ่มสัญญาณเสียง Audio Left และ Right (ซ้ายและขวา)

- Y ใช้แจ๊คพร้อมกับ CVBS
- Component และ Composite ใช้แจ๊คเสียงร่วมกัน

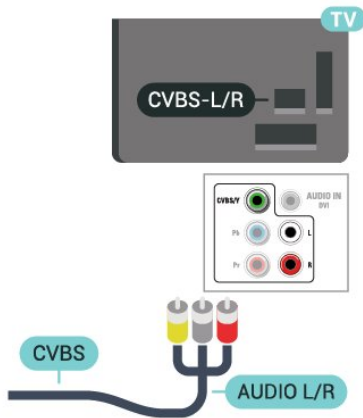

4.6

เครื่องรับสัญญาณ - กล้องรับสัญญาณ

กล่องสายเคเบิล

ใช้สายอากาศสองเส้นในการเชื่อมต่อเสาอากาศกับกล่องรับสัญญาณ (เครื่องรับสัญญาณดิจิทัล) และทีวี

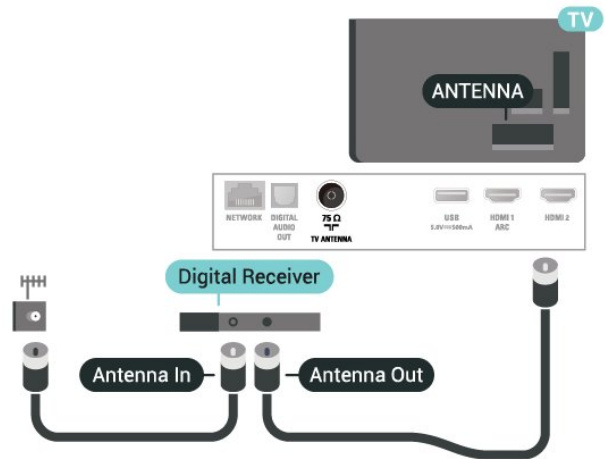

4.5

เสียงออก - ออปติคัล

เสียงออก - ออปติคัล คือ การเชื่อมต่อเสียงคุณภาพสูง

การเชื่อมต่อออปติคัลนี้สามารถรองรับช่องออกดีโอ 5.1 ได้ หากอุปกรณ์ของคุณซึ่งโดยทั่วไปแล้วเป็นระบบโฮมเธียเตอร์ (HTS) ไม่มีการเชื่อมต่อ HDMI ARC

คุณสามารถใช้การเชื่อมต่อนี้กับการเชื่อมต่อ เสียงเข้า - ออปติคัลของ HTS ได้ เสียงออก - การเชื่อมต่อออปติคัลจะส่งเสียงจากทีวีไปยัง HTS

คุณสามารถตั้งค่าประเภทของสัญญาณเสียงออกเพื่อให้ตรงกับความสามารถด้านระบบเสียงของระบบโฮมเธียเตอร์

สำหรับข้อมูลเพิ่มเติม ใน วิธีใช้ ให้กดปุ่มสี **—** คำหลัก แล้วค้นหา การตั้งค่าสัญญาณเสียงออก

หากเสียงไม่ตรงกับวิดีโอบนหน้าจอ คุณสามารถปรับการซิงโครไนซ์เสียงกับวิดีโอได้

ถัดจากการเชื่อมต่อเสาอากาศ ให้เสียบสาย HDMI เพื่อเชื่อมต่อกล่องรับสัญญาณกับทีวี

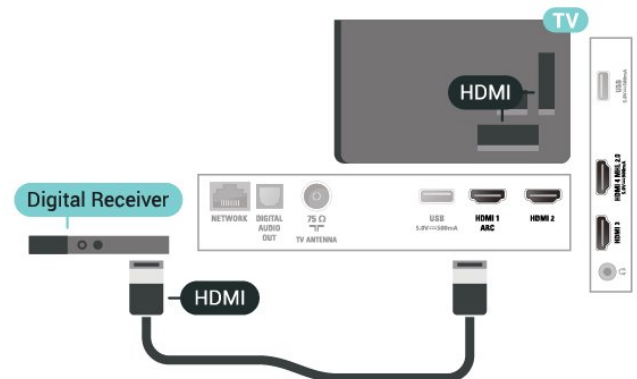

ตัวจับเวลาปิด

ปิดตัวตั้งเวลาอัตโนมัติ

หากคุณใช้เพียงรีโมทคอนโทรลของกล่องรับสัญญาณ ให้ปิดตัวตั้งเวลาขึ้นเพื่อป้องกันไม่ให้ทีวีปิดโดยอัตโนมัติหลังจากเวลาผ่านไป 4 ชั่วโมงโดยไม่มีการกดปุ่มบนรีโมทคอนโทรลของทีวี

สำหรับข้อมูลเพิ่มเติม ใน **วิธีใช้**

กดปุ่มสี **—** คำหลัก และค้นหา ตัวจับเวลาปิด เพื่อดูข้อมูลเพิ่มเติม

4.7

ระบบโฮมเธียเตอร์ - HTS

เชื่อมต่อกับ HDMI ARC

ใช้สาย HDMI ในการเชื่อมต่อระบบโฮมเธียเตอร์ (HTS) กับทีวี คุณสามารถเชื่อมต่อ HTS กับเครื่องเล่นแผ่นดิสก์ในตัว

HDMI ARC

หากระบบโฮมเธียเตอร์ของคุณมีการเชื่อมต่อ HDMI ARC คุณสามารถใช้ **HDMI 1** บนทีวีเชื่อมต่อได้ ด้วย HDMI ARC คุณไม่จำเป็นต้องเชื่อมต่อสายสัญญาณเสียงเพิ่มเติม การเชื่อมต่อ HDMI ARC จะมีสัญญาณทั้งสอง

HDMI 1 บนทีวีสามารถส่งสัญญาณ Audio Return Channel (ARC) ได้ แต่เมื่อคุณเชื่อมต่อระบบโฮมเธียเตอร์แล้ว ทีวีจะสามารถส่งเฉพาะสัญญาณ ARC ไปยังการเชื่อมต่อ HDMI นี้เท่านั้น

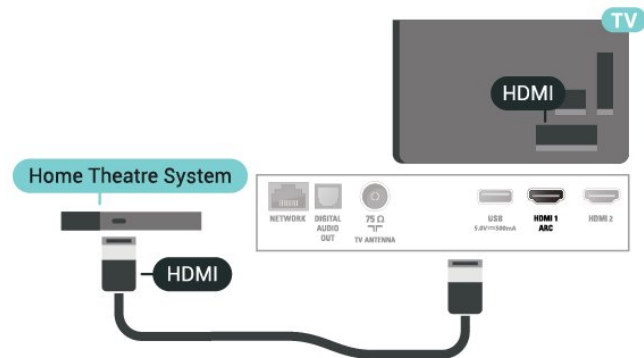

การซิงโครไนซ์เสียงกับวิดีโอ (ซิงค์)

หากเสียงไม่ตรงกับวิดีโอบนหน้าจอ คุณสามารถตั้งค่าดีเลย์บนระบบโฮมเธียเตอร์ส่วนใหญ่กับเครื่องเล่นแผ่นดิสก์เพื่อให้เสียงและวิดีโอตรงกันได้

สำหรับข้อมูลเพิ่มเติม ใน **วิธีใช้**

ให้กดปุ่มสี **—** คำหลัก และค้นหา การซิงค์เสียงกับวิดีโอ

เชื่อมต่อกับ HDMI

ใช้สาย HDMI ในการเชื่อมต่อระบบโฮมเธียเตอร์ (HTS) กับทีวี คุณสามารถเชื่อมต่อ HTS กับเครื่องเล่นแผ่นดิสก์ในตัว

หากระบบโฮมเธียเตอร์ไม่มีการเชื่อมต่อ HDMI ARC ให้เพิ่มสายสัญญาณออปติคัลเพื่อส่งเสียงของภาพบนทีวีไปยังระบบโฮมเธียเตอร์

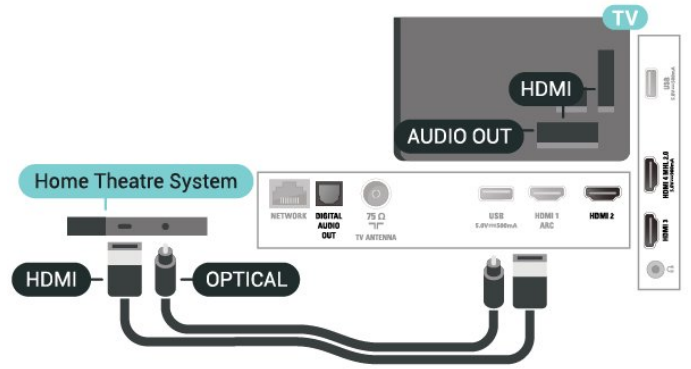

การซิงโครไนซ์เสียงกับวิดีโอ (ซิงค์)

หากเสียงไม่ตรงกับวิดีโอบนหน้าจอ คุณสามารถตั้งค่าดีเลย์บนระบบโฮมเธียเตอร์ส่วนใหญ่กับเครื่องเล่นแผ่นดิสก์เพื่อให้เสียงและวิดีโอตรงกันได้

สำหรับข้อมูลเพิ่มเติม ใน **วิธีใช้**

ให้กดปุ่มสี **—** คำหลัก และค้นหา การซิงค์เสียงกับวิดีโอ

ปัญหาที่เกี่ยวกับเสียง HTS

เสียงที่มีสัญญาณรบกวนดัง

หากคุณดูวิดีโอจากแฟลชไดรฟ์ USB ที่เสียบเข้ากับเครื่องหรือจากคอมพิวเตอร์ที่เชื่อมต่อเสียงจากระบบโฮมเธียเตอร์ของคุณอาจเกิดเสียง โดยอาจมีสัญญาณรบกวนดังกล่าวเมื่อไฟล์เสียงหรือวิดีโอมีเสียง DTS แต่ระบบโฮมเธียเตอร์ไม่มีระบบประมวลผลเสียง DTS คุณสามารถแก้ไขปัญหานี้ได้ด้วยการตั้งค่ารูปแบบสัญญาณเสียงออกของทีวีเป็น **สเตอริโอ**

กด **⚙** สำหรับ **เสียง > ขั้นสูง > รูปแบบสัญญาณเสียงออก** **ไม่มีเสียง**

หากคุณไม่ได้ยินเสียงจากทีวีในระบบโฮมเธียเตอร์ของคุณ ให้ตรวจสอบว่าคุณเชื่อมต่อสาย HDMI1 กับช่องต่อ **HDMI1 ARC** บนระบบโฮมเธียเตอร์หรือไม่

4.8

สมาร์ทโฟนและแท็บเล็ต

หากต้องการเชื่อมต่อสมาร์ทโฟนหรือแท็บเล็ตกับทีวี คุณสามารถเชื่อมต่อแบบมีสาย

เชื่อมต่อด้วยสาย

สำหรับการเชื่อมต่อด้วยสาย ให้ใช้การเชื่อมต่อ HDMI 4 MHL ที่ด้านหลังของทีวี ใน **วิธีใช้**

ให้กดปุ่มสี **—** คำหลัก และค้นหา **HDMI MHL** เพื่อดูข้อมูลเพิ่มเติม

เครื่องเล่น Blu-ray Disc

ใช้สายเคเบิล HDMI

ความเร็วสูง ในการเชื่อมต่อเครื่องเล่นแผ่นดิสก์ Blu-ray เข้ากับทีวี

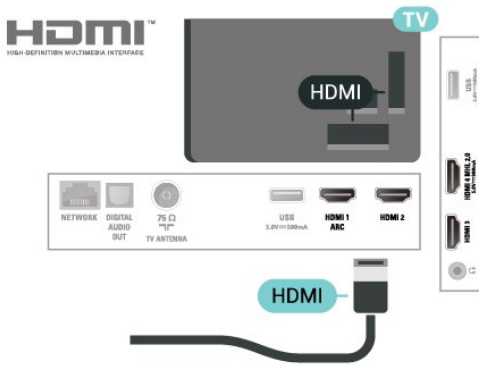

เครื่องเล่น DVD

ใช้สาย HDMI ในการเชื่อมต่อเครื่องเล่น Blu-ray Disc กับทีวี

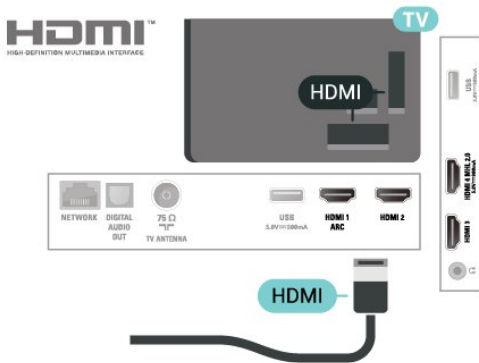

หากเครื่องเล่น DVD เชื่อมต่อกับ HDMI และมี EasyLink CEC คุณจะสามารควบคุมเครื่องเล่นด้วยรีโมทคอนโทรลของทีวีได้

หูฟัง

คุณสามารถเชื่อมต่อ
อซุคหูฟังเข้ากับช่องเสียบ  ที่ด้านหลังของทีวี ช่องเสียบนี้เป็น
mini-jack 3.5 มม. คุณสามารถปรับระดับเสียงของหูฟังแยกกันได้

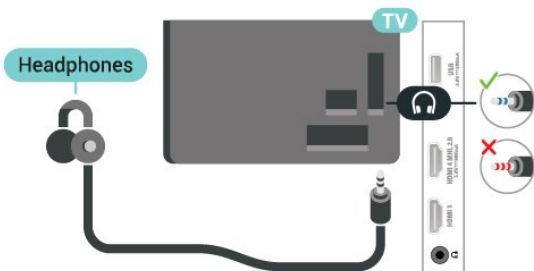

ในการปรับระดับเสียง...

- 1 - กด  เลือก เสียง > ระดับเสียงหูฟัง และกด OK
- 2 - กดลูกศร ^ (ขึ้น) หรือ v (ลง) เพื่อปรับค่า
- 3 - กด < (ซ้าย) ซ้ำๆ หากจำเป็น เพื่อปิดเมนู

เครื่องเล่นเกม

HDMI

เพื่อคุณภาพที่ดีที่สุด

ให้เชื่อมต่อเครื่องเล่นเกมเข้ากับทีวีด้วยสายเคเบิล HDMI
ความเร็วสูง

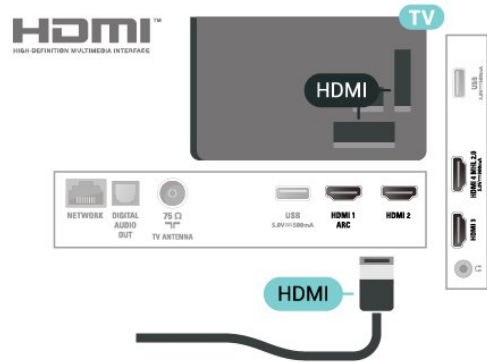

Y Pb Pr - Component

เชื่อมต่อเครื่องเล่นเกมเข้ากับ ทีวีด้วยสายเคเบิลวิดีโอ
Component (Y Pb Pr) และสาย Audio L/R

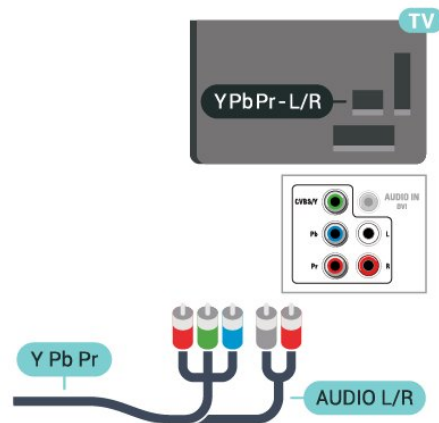

CVBS - Audio L R

CVBS - Composite Video เป็นการเชื่อมต่อคุณภาพสูง ถัดจากสัญญาณ CVBS ให้เพิ่มสัญญาณเสียง Audio Left และ Right (ซ้ายและขวา)

- Y ใช้แจ๊คร่วมกับ CVBS
- Component และ Composite ใช้แจ๊คเสียงร่วมกัน

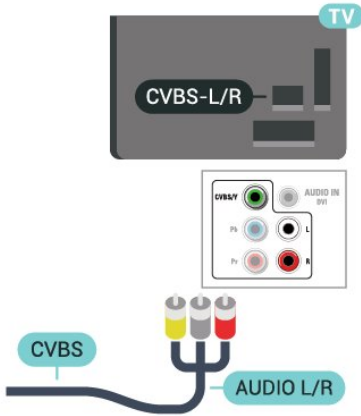

การตั้งค่าที่ดีที่สุด

ก่อนคุณจะเริ่มเล่นเกมจากเครื่องเล่นเกมที่เชื่อมต่อแล้ว เราขอแนะนำให้คุณตั้งค่าทีวีเป็นการตั้งค่าที่เหมาะสม คือ **เกม**

เมื่อคุณเล่นเกมเสร็จ และเริ่มดูทีวีอีกครั้ง อย่าลืมเปลี่ยนการตั้งค่า **เกมส์หรือคอมพิวเตอร์** กลับไปเป็น **ปิด**

ในการตั้งค่าทีวีเป็นการตั้งค่าที่เหมาะสม...

- 1 - กด **⚙️** เลือก **ภาพ** และ กด **>** (ขวา) เพื่อเข้าสู่เมนู
- 2 - เลือก **ขั้นสูง > เกมหรือคอมพิวเตอร์** และเลือกชนิดอุปกรณ์ที่คุณต้องการใช้ ในการเปลี่ยนกลับไปเป็นทีวี ให้เลือก **ปิด**
- 3 - กด **<** (ซ้าย) ซ้ำๆ หากจำเป็น เพื่อปิดเมนู

4.13

ฮาร์ดไดรฟ์ USB

สิ่งที่คุณต้องมี

หากคุณเชื่อมต่อฮาร์ดไดรฟ์ USB คุณสามารถหยุดชั่วคราวหรือบันทึกการถ่ายทอดทางทีวีได้ ทั้งนี้ การถ่ายทอดทางทีวีจะต้องเป็นการถ่ายทอดแบบดิจิทัล (การถ่ายทอด DVB หรือที่คล้ายกัน)

หากต้องการหยุดชั่วคราว

เมื่อต้องการหยุดการถ่ายทอดชั่วคราว คุณต้องใช้ฮาร์ดไดรฟ์ที่สามารถใช้งานได้กับ USB ซึ่งมีพื้นที่ว่างในดิสก์ขั้นต่ำ 4GB

หากต้องการบันทึก

ในการหยุดชั่วคราวและบันทึกการถ่ายทอด คุณต้องมีพื้นที่ดิสก์ขั้นต่ำ 250GB หากต้องการบันทึกการถ่ายทอดด้วยข้อมูลคู่มือทีวีจากอินเทอร์เน็ต คุณต้องติดตั้งการเชื่อมต่อ

อินเทอร์เน็ตบนทีวีก่อนที่จะติดตั้งฮาร์ดไดรฟ์ USB

สำหรับข้อมูลเพิ่มเติมเกี่ยวกับวิธีการติดตั้งฮาร์ดไดรฟ์ USB ใน **วิธีใช้** ให้กดปุ่ม **—** **ค้นหา** และค้นหา **ฮาร์ดไดรฟ์ USB, การติดตั้ง**

การติดตั้ง

ก่อนที่คุณจะสามารถหยุดชั่วคราวหรือบันทึกการถ่ายทอด คุณต้องเชื่อมต่อและฟอร์แมตฮาร์ดไดรฟ์ USB ทั้งนี้ การฟอร์แมตจะลบไฟล์ทั้งหมดออกจากฮาร์ดไดรฟ์ USB

- 1 - เชื่อมต่อฮาร์ดไดรฟ์ USB เข้ากับช่องเสียบ **USB** ช่องใดช่องหนึ่งบนทีวี ห้ามเชื่อมต่ออุปกรณ์ USB อื่นเข้ากับพอร์ต USB อีกช่องในขณะที่ทำการฟอร์แมต
- 2 - เปิดฮาร์ดไดรฟ์ USB และทีวี
- 3 - เมื่อเปลี่ยนช่องทีวีเป็นช่องทีวีดิจิทัล ให้กด **||** (หยุดชั่วคราว) ความพยายามในการหยุดชั่วคราวจะเริ่มการฟอร์แมต

ปฏิบัติตามคำแนะนำบนหน้าจอ

เมื่อฮาร์ดไดรฟ์ USB ได้รับการฟอร์แมต ให้เชื่อมต่อฮาร์ดไดรฟ์นั้นทิ้งไว้ถาวร

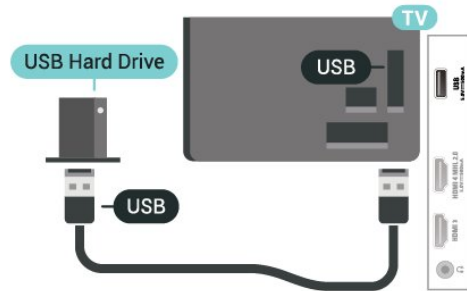

คำเตือน

ฮาร์ดไดรฟ์ USB จะถูกฟอร์แมตเพื่อให้ใช้เฉพาะกับทีวีเครื่องนี้เท่านั้น คุณไม่สามารถใช้การบันทึกที่จัดเก็บบนทีวีหรือ PC เครื่องอื่นได้ ห้ามคัดลอกหรือเปลี่ยนแปลงไฟล์ที่บันทึกบนฮาร์ดไดรฟ์ USB ด้วยแอปพลิเคชันใดๆ บน PC เนื่องจากอาจทำให้การบันทึกเสียหาย และเมื่อคุณฟอร์แมตฮาร์ดไดรฟ์ USB อีกตัว เนื้อหาบนฮาร์ดไดรฟ์ USB เดิมจะถูกลบออกทั้งหมด ฮาร์ดไดรฟ์ USB ที่ติดตั้งบนทีวีของคุณจะต้องฟอร์แมตใหม่สำหรับใช้บนคอมพิวเตอร์เครื่องนี้

การฟอร์แมต

ก่อนที่คุณจะสามารถหยุดชั่วคราวหรือบันทึกการถ่ายทอด คุณต้องเชื่อมต่อและฟอร์แมตฮาร์ดไดรฟ์ USB ทั้งนี้ การฟอร์แมตจะลบไฟล์ทั้งหมดออกจากฮาร์ดไดรฟ์ USB

คำเตือน

ฮาร์ดไดรฟ์ USB จะถูกฟอร์แมตเพื่อให้ใช้เฉพาะกับทีวีเครื่องนี้เท่านั้น คุณไม่สามารถใช้การบันทึกที่จัดเก็บบนทีวีหรือ PC เครื่องอื่นได้ ห้ามคัดลอกหรือเปลี่ยนแปลงไฟล์ที่บันทึกบนฮาร์ดไดรฟ์ USB ด้วยแอปพลิเคชันใดๆ บน PC

เนื่องจากอาจทำให้การบันทึกเสียหาย และเมื่อคุณฟอร์แมตฮาร์ดไดรฟ์ USB อีกตัว เนื้อหาบนฮาร์ดไดรฟ์ USB เดิมจะถูกลบออกทั้งหมด ซึ่งฮาร์ดไดรฟ์ USB ที่ติดตั้งบนทีวีของคุณจะต้องฟอร์แมตใหม่สำหรับใช้บนคอมพิวเตอร์เครื่องนี้

ในการฟอร์แมตฮาร์ดไดรฟ์ USB...

- 1 - เชื่อมต่อฮาร์ดไดรฟ์ USB เข้ากับช่องเสียบ **USB** ช่องใดช่องหนึ่งบนทีวี ห้ามเชื่อมต่ออุปกรณ์ USB อื่นเข้ากับพอร์ต USB อีกช่องในขณะที่ทำการฟอร์แมต
- 2 - เปิดฮาร์ดไดรฟ์ USB และทีวี
- 3 - เมื่อเปลี่ยนช่องทีวีเป็นช่องทีวีดิจิทัล ให้กด **||** (หยุดชั่วคราว) ความพยายามในการหยุดชั่วคราวจะเริ่มการฟอร์แมต ปฏิบัติตามคำแนะนำบนหน้าจอ
- 4 - ทีวีจะถามว่าคุณต้องการใช้ฮาร์ดไดรฟ์ USB เพื่อจัดเก็บแอปพลิเคชันหรือไม่ ให้ตอบตกลงหากต้องการ
- 5 - เมื่อฮาร์ดไดรฟ์ USB ได้รับการฟอร์แมต ให้เชื่อมต่อฮาร์ดไดรฟ์นั้นทิ้งไว้ถาวร

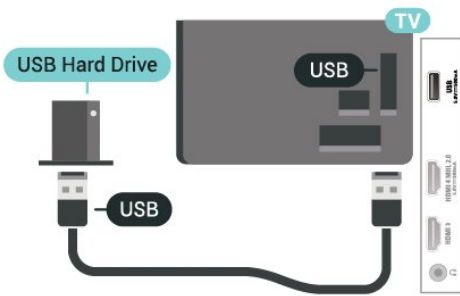

4.14 แป้นพิมพ์ USB

เชื่อมต่อ

เชื่อมต่อแป้นพิมพ์ USB (ชนิด USB-HID) เพื่อป้อนข้อความลงบนทีวีของคุณ ใช้ช่องเสียบ **USB** ช่องใดช่องหนึ่งเพื่อเชื่อมต่อ

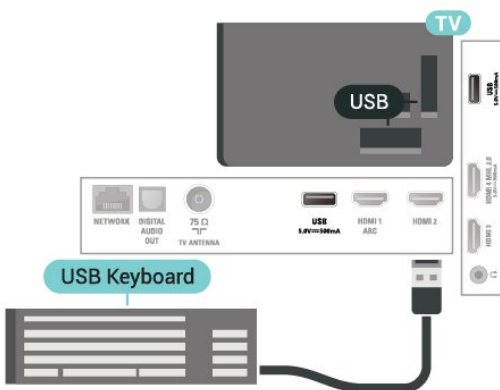

การกำหนดค่า

ในการติดตั้งแป้นพิมพ์ USB ให้เปิดทีวีและเชื่อมต่อแป้นพิมพ์ USB เข้ากับช่องเสียบ **USB** ช่องใดช่องหนึ่งบนทีวี เมื่อทีวีตรวจพบแป้นพิมพ์เป็นครั้งแรก คุณสามารถเลือกแบบของแป้นพิมพ์และทดสอบการเลือกของคุณได้ หากคุณเลือกแบบของแป้นพิมพ์ Cyrillic หรือ Greek ไว้ก่อนแล้ว คุณสามารถเลือกแบบแป้นพิมพ์ Latin ไว้เป็นแบบรองได้ ในการเปลี่ยนการตั้งค่าแบบของแป้นพิมพ์เมื่อเลือกแบบไปแล้ว..

- 1 - กด **✱**. เลือก การตั้งค่าทั่วไป และกด **>** (ขวา) เพื่อเข้าสู่เมนู
- 2 - เลือก การตั้งค่าแป้นพิมพ์ USB และกด **OK** เพื่อเริ่มการตั้งค่าแป้นพิมพ์

ปุ่มพิเศษ

ปุ่มสำหรับป้อนข้อความ

- ปุ่ม Enter = ตกลง
- Backspace = ลบตัวอักษรที่อยู่ด้านหน้าเคอร์เซอร์
- ปุ่มลูกศร = เลื่อนดูภายในฟิลด์ข้อความ
- ในการสลักรูปแบบแป้นพิมพ์ หากตั้งค่าแบบรองไว้ ให้กดปุ่ม **Ctrl + สเปซบาร์** พร้อมกัน

ปุ่มสำหรับแอปพลิเคชันและหน้าอินเทอร์เน็ต

- Tab และ Shift + Tab = ถัดไปและก่อนหน้า
- Home = เลื่อนไปยังด้านบนของหน้า
- End = เลื่อนไปยังด้านล่างของหน้า
- Page Up = ไปยังหน้าถัดไป
- Page Down = ไปยังหน้าก่อนหน้า
- + = ซুমเข้าหนึ่งขั้น
- - = ซুমออกหนึ่งขั้น
- * = ปรับเว็บเพจให้พอดีกับความกว้างของหน้าจอ

4.15 แฟลชไดรฟ์ USB

คุณสามารถดูภาพถ่ายหรือเล่นเพลงและภาพยนตร์จากแฟลชไดรฟ์ USB ที่เชื่อมต่อได้

เสียบแฟลชไดรฟ์ USB เข้ากับช่องเสียบ **USB** ช่องใดช่องหนึ่งบนทีวีในขณะที่ทีวีเปิดอยู่

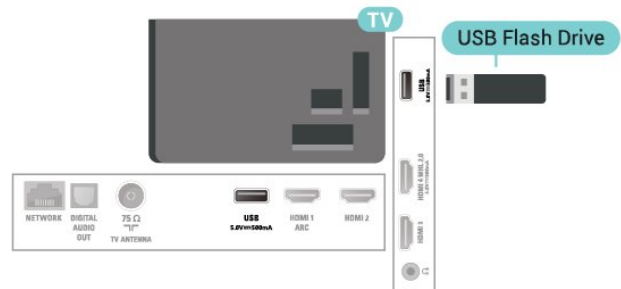

ทีวีจะตรวจจับแฟลชไดรฟ์และเปิดรายการที่แสดงเนื้อหา หากไม่มีการแสดงรายการเนื้อหาโดยอัตโนมัติ ให้กด **SOURCES** และเลือก **USB**

หากต้องการหยุดดูเนื้อหาแฟลชไดรฟ์ USB ให้กด

EXIT หรือเลือกกิจกรรมอื่น
ในการยกเลิกการเชื่อมต่อแฟลชไดรฟ์ USB
คุณสามารถดึงแฟลชไดรฟ์ออกได้ทุกเวลา

Ultra HD จาก USB

คุณสามารถดูภาพถ่ายด้วยความละเอียด Ultra HD
ได้จากอุปกรณ์ USB หรือแฟลชไดรฟ์ที่เชื่อมต่อ
ทีวีจะลดความละเอียดลงให้เท่ากับ Ultra HD
หากภาพถ่ายมีความละเอียดสูงกว่า

สำหรับข้อมูลเพิ่มเติมเกี่ยวกับการชมหรือเล่นเนื้อหาจากแฟลชไดรฟ์ USB ใน **วิธีใช้** กดปุ่มสี **—** คำหลัก และค้นหา **รูปถ่าย ภาพยนตร์ และเพลง**

4.16 กล้องถ่ายรูป

ในการดูภาพถ่ายที่เก็บไว้ใน กล้องถ่ายรูป
คุณสามารถเชื่อมต่อกล้องถ่ายรูปเข้ากับทีวีได้โดยตรง

ใช้ช่องเสียบ **USB** ช่องใดช่องหนึ่งบนทีวีในการเชื่อมต่อ
เปิดกล้องหลังจากที่คุณได้เชื่อมต่อแล้ว

หากไม่มีการแสดงรายการเนื้อหาโดยอัตโนมัติ ให้กด

SOURCES และเลือก USB

กล้องของคุณอาจต้องตั้งค่าโอนเนื้อหาด้วย PTP (Picture Transfer Protocol) โปรดอ่านคู่มือผู้ใช้ของกล้องรูปดิจิทัล

สำหรับข้อมูลเพิ่มเติมเกี่ยวกับการดูภาพถ่าย ใน **วิธีใช้**
ให้กดปุ่มสี **—** คำหลัก และค้นหา **ภาพถ่าย ภาพยนตร์ และเพลง**

4.17 กล้องวิดีโอ

HDMI

เพื่อคุณภาพที่ดีที่สุด ให้ใช้สาย HDMI
ในการเชื่อมต่อกล้องวิดีโอเข้ากับทีวี

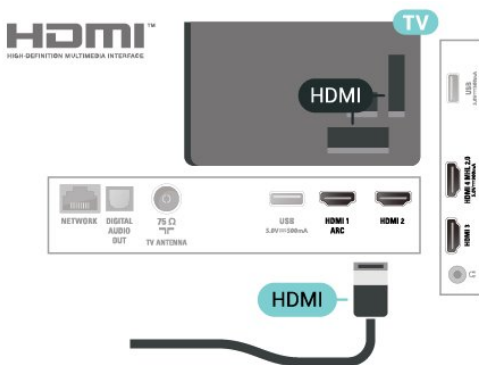

Audio Video LR

คุณสามารถใช้การเชื่อมต่อ HDMI หรือ YPbPr
ในการเชื่อมต่อกล้องวิดีโอของคุณ

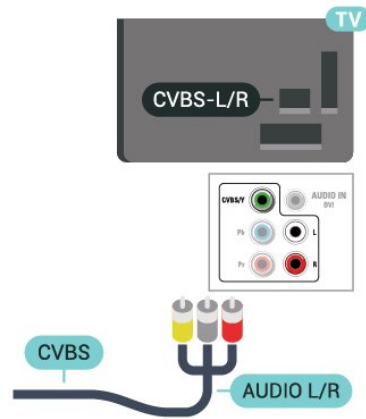

4.18

คอมพิวเตอร์

เชื่อมต่อ

คุณสามารถเชื่อมต่อคอมพิวเตอร์ของคุณเข้ากับทีวี
และใช้ทีวีเป็นหน้าจอ PC ได้

กับ HDMI

ใช้สาย HDMI ในการเชื่อมต่อคอมพิวเตอร์กับทีวี

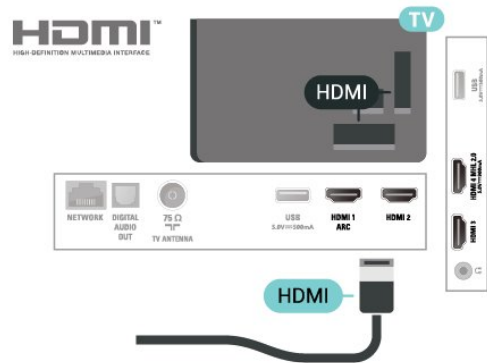

กับ DVI เป็น HDMI

นอกจากนี้ คุณสามารถใช้อะแดปเตอร์ DVI to HDMI
(แยกจำหน่าย) เพื่อเชื่อมต่อ PC เข้ากับ HDMI และสาย Audio
L/R (mini-jack 3.5 มม.) เข้ากับ AUDIO IN L/R
ทางด้านหลังของทีวี

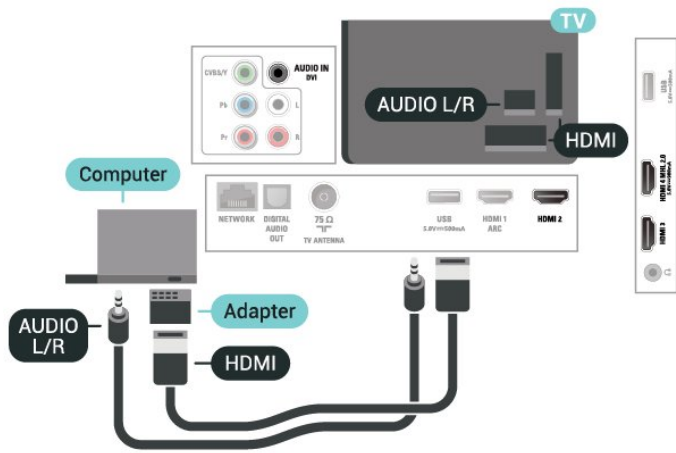

การตั้งค่าที่เหมาะสม

หากคุณเชื่อมต่อคอมพิวเตอร์ เราขอแนะนำให้คุณตั้งชื่อการเชื่อมต่อที่คอมพิวเตอร์เชื่อมต่อด้วยให้เป็นชื่อประเภทอุปกรณ์ที่ถูกตั้งอยู่ในเมนูแหล่งสัญญาณ จากนั้น

หากคุณเปลี่ยนเป็น **คอมพิวเตอร์** ในเมนูแหล่งสัญญาณ ที่เราจะตั้งค่าเป็นการตั้งค่าคอมพิวเตอร์ที่เหมาะสมโดยอัตโนมัติ

คุณ

สามารถ

เปลี่ยนการตั้ง

งค่าที่เหมาะสมได้ด้วยตนเอง

งให้เป็น **ปิด** สำหรับการดูทีวีหรือ **เกมส์**

สำหรับการเล่นเกมจากเครื่องเล่นเกมส์ที่เชื่อมต่อแล้ว

(อย่าลืมเปลี่ยนกลับไปเป็น **ปิด** เมื่อคุณเลิกเล่นเกม)

หากคุณเปลี่ยนเป็นแหล่งสัญญาณหนึ่ง

และเปลี่ยนการตั้งค่า

เกมส์หรือคอมพิวเตอร์

การตั้งค่าจะถูกจัดเก็บสำหรับแหล่งสัญญาณที่เลือกนี้

ในการตั้งค่าทีวีเป็นการตั้งค่าที่เหมาะสม...

1 - กด **⚙** เลือก **ภาพ** และกด **>** (ขวา) เพื่อเข้าสู่เมนู

2 - เลือก **ขั้นสูง** > **เกมหรือคอมพิวเตอร์** และกด **OK**

3 - คลิก **เกม** (สำหรับการเล่นเกม)

หรือเลือก **คอมพิวเตอร์** (สำหรับชมภาพยนตร์)

4 - กด **<** (ซ้าย) ซ้ำๆ หากจำเป็น เพื่อปิดเมนู

โปรดอย่าลืมตั้งค่า

เกมหรือคอมพิวเตอร์ เป็น **ปิด** เมื่อคุณเลิกเล่นเกม

การเปิดและปิด

5.1

เปิดหรือสแตนด์บาย

ก่อนที่คุณจะเปิดทีวี

ให้คุณตรวจสอบว่าคุณเสียบแหล่งจ่ายไฟหลักเข้ากับช่องต่อ **POWER** ที่ด้านหลังของทีวี



เมื่อทีวีอยู่ในโหมดสแตนด์บาย

ให้กด **⏻**

บนรีโมทคอนโทรลเพื่อเปิดทีวี คุณยังสามารถกดปุ่มบนจอยสติ๊กที่ด้านหลังทีวีเพื่อเปิดทีวีในกรณีที่คุณหา รีโมทคอนโทรลไม่พบหรือแบตเตอรี่หมด

เปลี่ยนเป็นโหมดสแตนด์บาย

ในการเปลี่ยนทีวีไปเป็นโหมดสแตนด์บาย ให้กด **⏻**

บนรีโมทคอนโทรล

คุณยังสามารถกดปุ่มจอยสติ๊กขนาดเล็กที่ด้านหลังทีวี

ในโหมดสแตนด์บาย

ทีวีจะยังคงต่ออยู่กับแหล่งจ่ายไฟหลักแต่ใช้พลังงานน้อยมาก

หากต้องการปิดทีวีอย่างสมบูรณ์ ให้ถอดปลั๊กไฟออก

ในการถอดสาย ควรดึงที่ตัวปลั๊กไฟเสมอ

ห้ามดึงที่สายโดยเด็ดขาด

ตรวจสอบให้แน่ใจว่าคุณสามารถเข้าถึงปลั๊กไฟ สายไฟ

และเต้ารับได้ตลอดเวลา

5.2

ปุ่มต่างๆ บนทีวี

หากคุณทำรีโมทคอนโทรลหายหรือแบตเตอรี่หมด

คุณก็ยังคงสามารถใช้งานทีวีแบบพื้นฐานได้

ในการเปิดเมนูพื้นฐาน...

1 - เมื่อทีวีเปิดอยู่

ให้กดปุ่มจอยสติ๊กที่ด้านหลังทีวีเพื่อเรียกเมนูพื้นฐาน

2 - กดซ้ายหรือขวาเพื่อเลือก **⏪** ระดับเสียง, **≡** ช่อง หรือ

➡ แหล่งสัญญาณ เลือก **📺** การสาธิต

เพื่อเริ่มเล่นภาพยนตร์ตัวอย่าง

3

กดขึ้นหรือลงเพื่อปรับระดับเสียงหรือจูนไปยังช่องถัดไปหรือก่อนหน้า

กดขึ้นหรือลงเพื่อเลื่อนไปมาระหว่างรายการแหล่งสัญญาณ

รวมถึงการเลือกอุปกรณ์รับสัญญาณ

กดปุ่มจอยสติ๊กเพื่อเริ่มเล่นภาพยนตร์ตัวอย่าง

4 - เมนูจะหายไปโดยอัตโนมัติ

ในการเปลี่ยนทีวีเข้าสู่โหมดสแตนด์บาย

ให้เลือก **⏻** แล้วกดปุ่มจอยสติ๊ก



5.3

ตั้งเวลาปิดเครื่อง

คุณสามารถตั้งให้ทีวีเปลี่ยนไปสแตนด์บายโดยอัตโนมัติได้หลังจากเวลาที่ระบุไว้ด้วย **ตัวตั้งเวลาปิด**

ในการตั้งค่าตัวตั้งเวลาปิดเครื่อง...

1 - กด **⚙️** เลือก **การตั้งค่าทั่วไป**

> **ตัวตั้งเวลาปิด** และกด **OK**

2 - คุณสามารถตั้งเวลาได้ถึง 180 นาที ด้วยการเพิ่มคราวละ 5 นาที โดยใช้แถบเลื่อน หากตั้งไว้ที่ 0 นาที

ตัวตั้งเวลาปิดเครื่องจะปิดลง

คุณสามารถปิดทีวีของคุณก่อนถึงเวลา

หรือตั้งเวลาปิดใหม่ขณะที่เครื่องกำลังนับถอยหลังได้

3 - กด **← BACK** เพื่อปิดเมนู

5.4

ปิดตัวตั้งเวลา

หากทีวีได้รับสัญญาณทีวีแต่คุณไม่ได้กดปุ่มบนรีโมทคอนโทรลในช่วงเวลา 4 ชั่วโมง ทีวีจะปิดโดยอัตโนมัติเพื่อประหยัดพลังงาน นอกจากนี้ หากทีวีไม่ได้รับสัญญาณทีวีหรือคำสั่งจากรีโมทคอนโทรลเป็นเวลา 10 นาที ทีวีจะปิดโดยอัตโนมัติ

หากคุณใช้ทีวีเป็นจอมอนิเตอร์

หรือเครื่องรับสัญญาณดิจิทัลในการดูทีวี (กล่องรับสัญญาณ - STB) และคุณไม่ได้ใช้รีโมทคอนโทรลของทีวี

คุณควรปิดการทำงานของตัวจับเวลาปิดอัตโนมัติ

ในการปิดการทำงานของตัวจับเวลาปิด ...

1 - กด **⚙️** เลือก **การตั้งค่า Eco** และกด **>** (ขวา) เพื่อเข้าสู่เมนู

2 - เลือก **ตัวจับเวลาปิด** แล้วกด **OK**

3 - กดลูกศร **⬆️** (ขึ้น) หรือ **⬇️** (ลง)

เพื่อปรับค่า ทั้งนี้ค่า **0**

จะปิดการทำงานของตัวจับเวลาปิดอัตโนมัติ

4 - กด **<** (ซ้าย) ซ้ำๆ หากจำเป็น เพื่อปิดเมนู

สำหรับข้อมูลเพิ่มเติมเกี่ยวกับการตั้งค่าทีวีที่เป็นมิตรต่อสิ่งแวดล้อม ใน **วิธีใช้** ให้กดปุ่มสี **—** คำหลัก และค้นหา **การตั้งค่า Eco**

รีโมทคอนโทรล

6.1

ภาพรวมปุ่ม

ส่วนบน



1 - สแตนด์บาย / เปิด

ใช้เปิดทีวีหรือกลับสู่โหมดสแตนด์บาย

2 - เล่นและบันทึก

- เล่น , เพื่อการเล่น
- หยุดชั่วคราว , เพื่อหยุดการเล่นไว้ชั่วคราว
- หยุด , เพื่อหยุดการเล่น
- ย้อนกลับ , เพื่อย้อนกลับ
- กรอเดินหน้าอย่างรวดเร็ว , เพื่อเดินหน้าอย่างรวดเร็ว
- บันทึก , เพื่อเริ่มบันทึก

3 - รูปแบบภาพ

ใช้เพื่อเปิดหรือปิดเมนูรูปแบบไฟล์ภาพ

4 - TV GUIDE

ใช้เพื่อเปิดหรือปิดคู่มือทีวี

5 - ค้นหา

ใช้เพื่อเปิดหน้าการค้นหา

6 - การตั้งค่า

ใช้เพื่อเปิดเมนู ตั้งค่า

7 - SOURCES

ใช้เพื่อเปิดเมนูแหล่งสัญญาณ

8 - LIST

ใช้เพื่อเปิดหรือปิดรายการช่อง

กลาง



1 - หน้าแรก

ใช้เพื่อเปิดเมนูหน้าหลัก

2 - SMART TV

ใช้เพื่อเปิดหน้าเริ่มต้นของ Smart TV

3 - ปุ่มสี

การเลือกตัวเลือกโดยตรง ปุ่มสีน้ำเงิน — เปิด วิธีใช้

4 - INFO

ใช้เพื่อเปิดหรือปิดรายละเอียดของโปรแกรม

5 - BACK

ใช้เพื่อเปลี่ยนกลับไปยังช่องก่อนหน้าที่คุณเลือก

ใช้เพื่อปิดเมนูโดยไม่ต้องเปลี่ยนการตั้งค่า

ใช้เพื่อกลับไปยังหน้าแอปพลิเคชัน/อินเทอร์เน็ตก่อนหน้า

6 - EXIT

ใช้เพื่อกลับไปยังการดูทีวี

7 - OPTIONS

ในการเปิดหรือปิดเมนูตัวเลือก

8 - ปุ่ม OK

ใช้เพื่อยืนยันการเลือกหรือการตั้งค่า

ใช้เพื่อเปิดรายการช่องขณะดูทีวี

9 - ปุ่ม ลูกศร / นาฬิกา

ใช้เลื่อนดูขึ้น, ลง, ซ้าย หรือขวา

10 - MULTIVIEW

ใช้เพื่อเปิดช่องทีวีหน้าจอขนาดเล็กเพิ่มเติมบนมุมของหน้าจอทีวีฟังก์ชันนี้ทำให้ผู้ใช้ดูช่องทีวีขณะเปิดทีวีบนแอปพลิเคชัน Smart TV หรืออินเทอร์เน็ต

ด้านล่าง

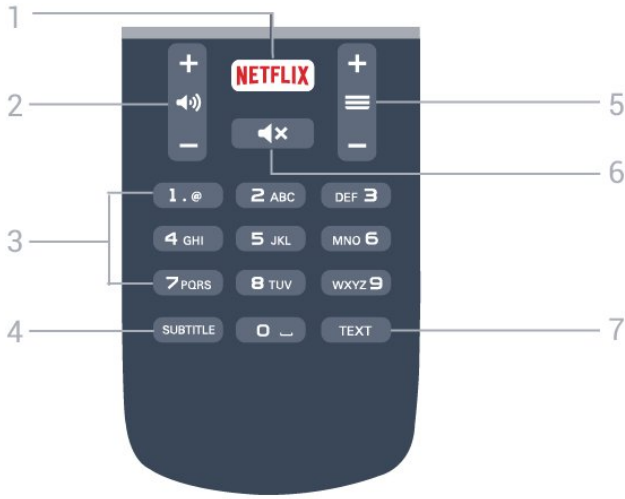

1 - NETFLIX

ใช้เพื่อเปิดแอปพลิเคชัน Netflix โดยตรง โดยเปิดทีวีอยู่หรือจากโหมดสแตนด์บาย

2 - ระดับเสียง

ใช้ปรับระดับเสียง

3 - ปุ่มตัวเลข

ใช้เพื่อเลือกช่องโดยตรง

4 - SUBTITLE

ใช้เพื่อเปิดหรือปิดบทบรรยาย หรือเพื่อแสดงโดยอัตโนมัติ

5 - ช่อง

ใช้เพื่อเปลี่ยนไปยังช่องถัดไปหรือก่อนหน้าในรายการช่อง หรือเริ่มต้นถัดไปหรือก่อนหน้าในดิสก์

6 - ปิดเสียง

ใช้ปิดเสียงหรือเปิดเสียงอีกครั้ง

7 - TEXT

6.2

เซนเซอร์ IR

ทีวีสามารถรับคำสั่งจากรีโมทคอนโทรลที่ใช้ IR (อินฟราเรด) ในการส่งคำสั่งได้ หากคุณใช้รีโมทคอนโทรลในลักษณะดังกล่าว โปรดตรวจสอบให้แน่ใจเสมอว่าคุณได้ชี้รีโมทคอนโทรลหาเซนเซอร์อินฟราเรด ที่บริเวณด้านหน้าของทีวี

▲ คำเตือน

อย่าวางวัตถุใดๆ ไว้หน้าเซนเซอร์ IR ของทีวี เพราะจะเป็นการบ่งสัญญาณ IR

6.3

แบตเตอรี่

หากทีวีไม่ตอบสนองต่อการกดปุ่มบนรีโมทคอนโทรล แสดงว่าแบตเตอรี่อาจหมด

หากต้องการเปลี่ยนแบตเตอรี่

ให้เปิดฝาช่องใส่แบตเตอรี่ที่ด้านหลังของรีโมทคอนโทรล

1 - เลื่อนฝาครอบแบตเตอรี่ในทิศทางที่ลูกศรแสดง

2

- เปลี่ยนแบตเตอรี่

เก่าออกและใส่แบตเตอรี่ชนิด **AAA-R03-1.5V** ใหม่จำนวน 2 ก้อน ตรวจสอบให้แน่ใจว่ามีการใส่ถูกต้องตามตำแหน่งขั้ว + และ

-

3

- ใส่ฝาครอบแบตเตอรี่ให้เข้าที่และเลื่อนกลับจนกระทั่งมีเสียงคลิก

ถอดแบตเตอรี่ออกหากไม่ใช้รีโมทคอนโทรลเป็นเวลานาน ทิ้งแบตเตอรี่เก่าของคุณอย่างปลอดภัยตามข้อกำหนดเมื่อหมดอายุการใช้งาน

สำหรับข้อมูลเพิ่มเติม ใน **วิธีใช้**

ให้กดปุ่มสี **—** คำหลัก และค้นหา **หมดอายุการใช้งาน**

6.4

การทำความสะอาด

รีโมทคอนโทรลทำด้วยวัสดุเคลือบผิวที่ทนต่อการขีดข่วน

ในการทำความสะอาดรีโมทคอนโทรล ให้ใช้ผ้านุ่มหมาดๆ

ห้ามใช้สาร เช่น แอลกอฮอล์ สารเคมี

หรือน้ำยาทำความสะอาดภายในบ้าน

ทำความสะอาดรีโมทคอนโทรล

ช่อง

7.1

ติดตั้งช่อง

สำหรับข้อมูลเพิ่มเติม ใน **วิธีใช้**
ให้กดปุ่ม **—** คำหลัก และค้นหา **ช่อง**,
การติดตั้งเสาอากาศ หรือ **ช่อง**, **การติดตั้งเคเบิล**

7.2

การเปลี่ยนช่อง

- หากต้องการรับชมช่องทีวี ให้กด **EXIT** ที่ทีวีจะจูนไปยังช่องทีวีที่คุณดูล่าสุด
- หรือสามารถกด **▶** หน้าแรก เพื่อเปิดเมนูหน้าหลักและเลือก **ช่อง** และกด **OK**
- หากต้องการเปลี่ยนช่อง กด **≡ +** หรือ **≡ -** หากคุณทราบหมายเลขช่อง ให้พิมพ์หมายเลขด้วยปุ่มตัวเลข กด **OK** หลังจากป้อนหมายเลข เพื่อเปลี่ยนไปยังช่องต่างๆ
- หากต้องการสลับกลับไปช่องที่จูนไว้ก่อนหน้า ให้กด **← BACK**

หากต้องการสลับไปยังช่องที่อยู่ในรายการช่อง

ในขณะที่ดูช่องทีวี ให้กด **≡ LIST** เพื่อเปิดรายการช่อง

รายการช่องอาจมีหลายหน้าซึ่งแสดงช่องต่างๆ หากต้องการดูหน้าถัดไปหรือก่อนหน้านี ให้กด **≡ +** หรือ **≡ -**

หากต้องการปิดรายการช่องโดยไม่เปลี่ยนช่อง ให้กด **≡ LIST** อีกครั้ง

ช่องวิทยุ

หากมีการกระจายเสียงระบบดิจิทัล สถานีวิทยุดิจิทัลจะถูกติดตั้งระหว่างการติดตั้ง การเปลี่ยนช่องวิทยุทำเช่นเดียวกับการเปลี่ยนช่องทีวี

7.3

รายการช่อง

เกี่ยวกับรายการช่อง

หลังการติดตั้งช่อง ช่องทั้งหมดจะปรากฏขึ้นในรายการช่อง จะแสดงช่องพร้อมชื่อและโลโก้ถ้ามีข้อมูลดังกล่าว

สำหรับอุปกรณ์รับสัญญาณแต่ละชนิด ทั้งเสาอากาศหรือเคเบิล จะมีรายการช่องที่มีช่องที่ติดตั้งแล้วทั้งหมดอยู่ คุณสามารถกรองรายการนี้ เพื่อให้แสดงเฉพาะช่องทีวีหรือวิทยุ

ขณะเลือกรายการช่อง

คุณจะถูก
นอยู่กับช่องในร
ายการดังกล่าวเท่านั้นเมื่อใช้ปุ่ม **≡ +** หรือ **≡ -**

ไอคอนช่อง

ถ้าคุณล็อกช่อง จะถูกทำเครื่องหมายว่า **🔒** (ล็อก)

สถานีวิทยุ

หากมีการกระจายเสียงระบบดิจิทัล สถานีวิทยุดิจิทัลจะถูกติดตั้งระหว่างการติดตั้ง การเปลี่ยนช่องวิทยุทำเช่นเดียวกับการเปลี่ยนช่องทีวี

มุมมองรายการช่อง

ในรายการช่อง

คุณสามารถค้นหาช่องทีวีและวิทยุที่ติดตั้งไว้ทั้งหมดได้

ถัดจากรายการช่อง **ทั้งหมด** จะมีช่องที่ติดตั้งไว้ทั้งหมด

คุณสามารถตั้งค่ารายการ **รายการโปรด**

ดูสถานี **วิทยุ** ที่ติดตั้งไว้ที่ช่อง

หรือค้นหาช่องที่เพิ่งเพิ่มใหม่ได้ใน **ช่องใหม่**

เปิดรายการช่อง

ถัดจากรายการที่มีช่องทั้งหมดสำหรับตัวรับสัญญาณแต่ละตัว ไม่ว่าจะ เป็นเสาอากาศหรือเคเบิล

คุณสามารถเลือกรายการที่กรอง

หรือคุณสามารถเลือกหนึ่งในรายการโปรดที่คุณสร้าง

ในการเปิดรายการช่องในปัจจุบัน...

- 1 - กด **EXIT** เพื่อเปลี่ยนไปเป็นทีวี
- 2 - กด **≡ LIST** เพื่อเปิดรายการช่องปัจจุบัน
- 3 - กด **≡ LIST** อีกครั้งเพื่อปิดรายการช่อง

หรือ คุณสามารถเลือกชื่อรายการที่ด้านบนของรายการช่อง แล้วกด **OK** เพื่อเปิดเมนูรายการ

กรองรายการช่อง

คุณสามารถกรองรายการที่มีช่องทั้งหมด

คุณสามารถตั้งรายการช่องเพื่อให้แสดงเฉพาะช่องทีวีดิจิทัล หรือช่องอะนาล็อกเท่านั้น

ในการตั้งตัวกรองในรายการที่มีช่องทั้งหมด...

- 1 - กด **EXIT**
- 2 - กด **≡ LIST** เพื่อเปิดรายการช่องปัจจุบัน
- 3 - กด **≡ OPTIONS**
- 4 - เลือก **ดิจิทัล + อะนาล็อก** และกด **OK**
- 5 - เลือกรายการที่คุณต้องการกรอง
- 6 - ในเมนู **ตัวเลือก**

เลือกตัวกรองที่คุณต้องการแล้วกด **OK** เพื่อเปิดใช้งาน ชื่อของตัวกรองปรากฏเป็นส่วนหนึ่งของชื่อรายการช่องด้านบนรายการช่อง

7 - กด **<** (ซ้าย) เพื่อกลับไปหนึ่งขั้น หรือกด **← BACK** เพื่อปิดเมนู

ค้นหาช่อง

คุณสามารถค้นหาช่องที่คุณต้องการในช่องที่มีในรายการจำนวนมาก

ทีวีสามารถค้นหาช่องภายในหนึ่งในรายการช่อง ได้แก่ รายการช่องเสาอากาศหรือเคเบิล

ในการค้นหาช่อง...

1 - กด **≡ LIST** เพื่อเปิดรายการช่องปัจจุบัน และเลือก **ทั้งหมด**

2 - กด **≡ OPTIONS**

3 - เลือก **ดิจิทัล + อะนาล็อก** และกด **OK**

4 - เลือกรายการที่คุณต้องการกรอง และกด **OK**

5

- กดปุ่มสีเขียว **—** (เขียว) เพื่อเปิด **ค้นหาช่อง** และกด **OK** เพื่อเปิดฟิลด์ข้อความ

6 - ป้อนหมายเลข ชื่อ หรือบางส่วนของชื่อ แล้วเลือก **เสร็จสิ้น** แล้วกด **OK** ทีวีจะค้นหาช่องที่มีชื่อตรงกันในรายการที่คุณเลือก

ผลการค้นหาจะอยู่ในรายการ รายการช่อง -

ดูชื่อของรายการที่ด้านบน

ผลการค้นหาจะหายไปเมื่อคุณได้เลือกรายการช่องอื่น หรือปิดรายการที่มีผลการค้นหา

เปลี่ยนชื่อช่อง

คุณสามารถเปลี่ยนชื่อช่องในรายการสถานีได้

1 - เลือกช่องที่คุณต้องการเปลี่ยนชื่อในรายการช่องใดช่องหนึ่ง

2 - เลือกช่องเพื่อเปลี่ยนชื่อ

3 - กด **—**

คุณสามารถป้อนข้อความด้วยแป้นพิมพ์รีโมทคอนโทรล หรือเปิดแป้นพิมพ์บนหน้าจอ

เมื่อใช้งานแป้นพิมพ์บนหน้าจอ

• หากต้องการเปิดแป้นพิมพ์บนหน้าจอ

ให้วางเคอร์เซอร์ในฟิลด์ข้อความชื่อ และกด **OK**

• หากต้องการลบตัวอักษรที่อยู่ด้านหน้าเคอร์เซอร์ ให้กด **—**

Backspace

• หากต้องการป้อนตัวอักษร

ให้เลือกตัวอักษรด้วยปุ่มลูกศรและกด **OK**

• หากต้องการเลือกตัวอักษรตัวพิมพ์ใหญ่ ให้กด **—**

• หากต้องการเลือกตัวเลขหรืออักขระพิเศษ ให้กด **—**

• เมื่อคุณพร้อมแล้ว

ให้กด **← BACK** เพื่อปิดแป้นพิมพ์บนหน้าจอ

• หากต้องการสิ้นสุดการเปลี่ยนชื่อ ให้เลือก **เสร็จ** และกด **OK**

7.4

การดูช่อง

ค้นหาช่อง

หากต้องการเริ่มดูช่องทีวี ให้กด **EXIT** ทีวีจะดูไปยังช่องทีวีที่คุณดูล่าสุด

การเปลี่ยนช่อง

หากต้องการเปลี่ยนช่องให้กด **≡ +** หรือ **≡ -**

หากคุณทราบหมายเลขช่อง ให้พิมพ์หมายเลขด้วยปุ่มตัวเลข กด **OK** หลังจากป้อนหมายเลขแล้วเพื่อเปลี่ยนไปยังช่องนั้นทันที

ช่องก่อนหน้า

หากต้องการสลับกลับไปช่องที่ดูไว้ก่อนหน้า ให้กด **← BACK**

ระบบป้องกันเด็ก/ล๊อคช่อง

การล๊อคและปลดล๊อคช่อง

ในการป้องกันไม่ให้เด็กดูช่องใดช่องหนึ่ง คุณสามารถล๊อคช่องได้ ในการดูช่องที่ล๊อค คุณต้องใส่รหัส PIN ระบบป้องกันเด็ก 4 หลักก่อน ทั้งนี้

คุณไม่สามารถล๊อคโปรแกรมจากอุปกรณ์ที่เชื่อมต่อได้

ในการล๊อคช่อง...

1 - กด **EXIT**

2 - กด **≡ LIST** เพื่อเปิดรายการช่อง ถ้าจำเป็น ให้เปลี่ยนรายการช่อง

3 - เลือกช่องที่คุณต้องการล๊อค

4 - กด **≡ OPTIONS** แล้วเลือก **ล๊อคช่อง** แล้วกด **OK**

5 - ใส่รหัส PIN 4 หลัก ถ้าที่ว่าง

ช่องที่ล๊อคจะกำกับด้วยเครื่องหมายกุญแจ **🔒** (ล๊อค)

6 - กด **<** (ซ้าย) เพื่อกลับไปหนึ่งขั้น หรือกด **←** เพื่อปิดเมนู

เพื่อปลดล๊อคช่อง...

1 - กด **EXIT**

2 - กด **≡ LIST** เพื่อเปิดรายการช่อง ถ้าจำเป็น ให้เปลี่ยนรายการช่อง

3 - เลือกช่องที่คุณต้องการปลดล๊อค

4 - กด **≡ OPTIONS** แล้วเลือก **ปลดล๊อคช่อง** แล้วกด **OK**

5 - ใส่รหัส PIN 4 หลัก ถ้าที่ว่าง

6 - กด **<** (ซ้าย) เพื่อกลับไปหนึ่งขั้น หรือกด **←** เพื่อปิดเมนู

ถ้าคุณล๊อค หรือปลดล๊อคช่องในรายการช่อง คุณต้องใส่รหัส PIN เพียงครั้งเดียวเท่านั้น จนกว่าคุณจะปิดรายการช่อง

สำหรับข้อมูลเพิ่มเติม ใน **วิธีใช้**

ให้กดปุ่มสีเขียว **—** คำหลัก และค้นหา

ระบบป้องกันเด็ก เพื่อดูข้อมูลเพิ่มเติม

การจัดอันดับของผู้ปกครอง

หากต้องการป้องกันไม่ให้เด็กดูโปรแกรมที่ไม่เหมาะสมกับอายุ คุณสามารถใช้ ระดับอายุ ได้

ช่องดิจิทัลอาจมีการกำหนดระดับอายุสำหรับโปรแกรม เมื่อระดับอายุของโปรแกรมเท่ากับหรือมากกว่าอายุที่คุณตั้งไว้สำหรับลูก ๆ ของคุณ โปรแกรมจะถูกล๊อค ในการดูโปรแกรมที่ล๊อคไว้ คุณต้องป้อนรหัส การจัดอันดับของผู้ปกครอง ก่อน

ในการตั้งระดับอายุ...

1 - กด ***** เลือก ระบบป้องกันเด็ก >
การจัดอันดับของผู้ปกครอง และกด **OK**

2 - ป้อนรหัสป้องกันเด็กที่เป็นตัวเลข 4

หลัก หากคุณยังไม่ได้ตั้งรหัส

ให้เลือก **ตั้งรหัส** ใน ระบบป้องกันเด็ก

ป้อนรหัสป้องกันเด็กที่เป็นตัวเลข 4 หลักและยืนยัน
ถึงตอนที่คุณก็สามารถตั้งระดับอายุได้

3 - กลับไปยัง การจัดอันดับของผู้ปกครอง
ให้เลือกอายุและกด **OK**

4 - กด < (ซ้าย) ซ้ำๆ หากจำเป็น เพื่อปิดเมนู

ในการปิดระดับอายุของผู้ปกครอง ให้เลือก **ไม่มี** อย่างไม่รู้ก็ตาม
ในบางประเทศ คุณจะต้องตั้งระดับอายุ

สำหรับสถานีถ่ายทอด/ผู้ให้บริการบางรายที่วีซีดีเฉพาะโปรแกรม
ที่มีระดับอายุสูงเท่านั้น ทั้งนี้จะมีการตั้งระดับอายุของผู้ปกครอง
สำหรับผู้ปกครอง

ตั้งรหัส/เปลี่ยนรหัส

รหัส PIN

ป้องกันเด็กนั้นใช้สำหรับการล็อคและปลดล็อคช่องหรือโปรแกรม

ในการตั้งรหัสล็อคหรือเปลี่ยนรหัสปัจจุบัน...

1 - กด ***** เลือก ระบบป้องกันเด็ก และกด > (ขวา)

เพื่อเข้าสู่เมนู

2 - เลือก **ตั้งรหัส** หรือ **เปลี่ยนรหัส** และกด **OK**

3 - ป้อนรหัสตัวเลข 4 หลักตามที่คุณต้องการ หากตั้งรหัสแล้ว

ให้ป้อนรหัสป้องกันเด็กปัจจุบัน จากนั้นป้อนรหัสใหม่สองครั้ง

4 - กด < (ซ้าย) ซ้ำๆ หากจำเป็น เพื่อปิดเมนู

รหัสใหม่จะถูกตั้งค่า

หากลืมรหัส PIN ป้องกันเด็ก

หากคุณลืมรหัส PIN

คุณสามารถยกเลิกรหัสปัจจุบันและป้อนรหัสใหม่ได้

1 - กด ***** เลือก ระบบป้องกันเด็ก และกด > (ขวา)

เพื่อเข้าสู่เมนู

2 - เลือก **เปลี่ยนรหัส** แล้วกด **OK**

3 - ป้อนรหัสแทนที่ **8888**

4 - ถึงตอนนี้ให้ป้อนรหัส PIN ป้องกันเด็กรหัสใหม่

และป้อนอีกครั้งเพื่อยืนยัน

5 - กด < (ซ้าย) ซ้ำๆ หากจำเป็น เพื่อปิดเมนู

รหัสใหม่จะถูกตั้งค่า

ตัวเลือกช่อง

เปิดตัวเลือก

ขณะที่ดูช่อง คุณสามารถตั้งค่าตัวเลือกบางอย่างได้

จะมีตัวเลือกบางตัวที่พร้อมใช้งาน

ทั้งนี้ขึ้นอยู่กับประเภทช่องที่คุณกำลังดู (อะนาล็อกหรือดิจิทัล)

หรือขึ้นอยู่กับค่าที่ตั้งไว้

ในการเปิดเมนูตัวเลือก...

1 - ขณะดูช่อง ให้กด **≡** **OPTIONS**

2 - กด **≡** **OPTIONS** อีกครั้งเพื่อปิด

คำบรรยาย

ในการเปิด คำบรรยาย ให้กด **SUBTITLE**

คุณสามารถเปิดหรือปิดคำบรรยาย ด้วย **เปิดคำบรรยาย** หรือ
ปิดคำบรรยาย หรือ คุณสามารถเลือก **อัตโนมัติ**

อัตโนมัติ

ถ้าข้อมูลภาษาเป็นส่วนหนึ่งของการถ่ายทอดรายการที่วีซีดี
และรายการที่ถ่ายทอดไม่มีในภาษาของคุณ (ตั้งภาษาที่ทีวี) ทีวีจะ
สามารถแสดงบทบรรยายโดยอัตโนมัติในหนึ่งในภาษาที่คุณต้องการ
หนึ่งในภาษาบทบรรยายนี้ต้องเป็นส่วนของการถ่ายทอด

คุณสามารถเลือก

อีกภาษาบทบรรยายที่คุณต้องการใน **ภาษาบทบรรยาย**

ภาษาคำบรรยาย

เลือกภาษาคำบรรยายที่ต้องการ สำหรับข้อมูลเพิ่มเติม ใน **วิธีใช้**
ให้กดปุ่ม **—** **คำหลัก** และค้นหา **ภาษาคำบรรยาย**

ภาษาเสียงพากย์

สำหรับการออกอากาศแบบดิจิทัล

คุณสามารถเลือกภาษาของเสียงที่มีชั่วคราวได้

หากไม่มีภาษาที่คุณต้องการให้เลือก

สำหรับข้อมูลเพิ่มเติม ใน **วิธีใช้**

ให้กดปุ่ม **—** **คำหลัก** และค้นหา **ภาษาเสียงพากย์**

สถานะ

คุณสามารถดูคุณสมบัติทางเทคนิคของบางช่อง เช่น ดิจิตอล
หรืออนาล็อก ประเภทของเสียง ฯลฯ

การดูข้อมูลทางเทคนิคของช่อง...

1 - จูนไปที่ช่อง

2 - กด **≡** **OPTIONS** เลือก **สถานะ** แล้วกด **OK**

3 - ในการปิดหน้าจอนี้ ให้กด **OK**

คู่ I-II

หากสัญญาณเสียงมีภาษาเสียงพากย์สองภาษา

แต่มีหนึ่งภาษาหรือทั้งคู่ไม่มีสัญลักษณ์บอกภาษา

จะสามารถใช้งานตัวเลือกนี้ได้

HbbTV ในช่องนี้

หากต้องการหลีกเลี่ยงการเข้าใช้หน้า HbbTV เป็นบางช่อง
คุณสามารถบล็อกหน้า HbbTV เฉพาะช่องนี้ได้

1 - จูนช่องที่คุณต้องการบล็อกหน้า HbbTV

2 - กด **≡** **OPTIONS** และเลือก **HbbTV**

ในช่องนี้ แล้วกด > (ขวา)

3 - เลือก **ปิด** แล้วกด **OK**

4 - กด < (ซ้าย) เพื่อกลับไปหนึ่งขั้น

หรือกด **← BACK** เพื่อปิดเมนู

การบลูทูล HbbTV บนทีวีอย่างสั้นเชิง...

1 - กด **☆** เลือก **การตั้งค่าทั่วไป > HbbTV**

2 - เลือก **ปิด** แล้วกด **OK**

3 - กด < (ซ้าย) เพื่อกลับไปหนึ่งขั้น

หรือกด **← BACK** เพื่อปิดเมนู

โมโน / สเตอริโอ

คุณสามารถเปลี่ยนเสียงของช่องอะนาล็อกให้เป็นโมโนหรือสเตอริโอ

การเปลี่ยนเป็นโมโน หรือสเตอริโอ...

1 - จูนหาช่องอะนาล็อก

2 - กด **≡** **OPTIONS**

เลือก **โมโน/สเตอริโอ** แล้วกด > (ขวา)

3 - เลือก **โมโน** หรือ **สเตอริโอ** แล้วกด **OK**

4 - กด < (ซ้าย) เพื่อกลับไปหนึ่งขั้น หรือกด **← BACK**

เพื่อปิดเมนู

7.5

ช่องโปรด

เกี่ยวกับช่องโปรด

ในรายการช่องโปรด คุณสามารถรวบรวมช่องที่คุณชอบ

ขณะเลือกรายการโปรด

คุณสามารถ

ดูจูนหาช่องในรายการ

ดังกล่าวได้เมื่อใช้ปุ่ม **≡ +** หรือ **≡ -** เท่านั้น

ตั้งค่ารายการโปรดของคุณ

คุณสามารถสร้างรายการช่องโปรดที่มีเฉพาะช่องที่คุณต้องการรับชมได้ เมื่อเลือกรายการช่องโปรดไว้

คุณจะได้เห็นเฉพาะช่องโปรดของคุณเมื่อคุณเปลี่ยนช่องต่างๆ

สร้างรายการช่องโปรด

1 - ในขณะที่ดูช่องทีวี ให้กด **≡** **LIST** เพื่อเปิดรายการช่อง

2 - เลือก **ทั้งหมด** เพื่อดูช่องทั้งหมด

3 - เลือกช่อง และกด **—** เพื่อทำเครื่องหมายเป็นช่องโปรด

4 - ช่องที่เลือกจะถูกทำเครื่องหมายด้วย **★**

5 - ในขั้นสุดท้าย กด **← BACK** ช่องต่างๆ

จะถูกเพิ่มลงในรายการโปรด

หากต้องการลบช่องออกจากรายการโปรด

ให้เลือกช่องที่มีเครื่องหมาย **★** จากนั้น กด **—** อีกครั้ง

เพื่อยกเลิกการทำเครื่องหมายเป็นรายการโปรด

การเรียงลำดับช่องใหม่

เรียงลำดับใหม่

คุณสามารถเรียงลำดับ

จัดตำแหน่งช่องในรายการช่องโปรดได้ใหม่

1 - ในรายการช่อง **รายการโปรด**

ให้เลื่อนแถบสีไปที่ช่องที่คุณต้องการจัดตำแหน่ง

2 - กด **—**

3 - เลือกช่องที่จะเรียงลำดับใหม่ และกด **OK**

4 - กด **ปุ่มนาฬิกา** เพื่อเลื่อนช่องที่ไฮไลต์ไปยังตำแหน่งอื่น

และกด **OK**

5 - กด **—** (เสร็จสิ้น)

6 - เมื่อเสร็จสิ้น ให้กด **EXIT** เพื่อออกจากรายการช่องโปรด

คุณสามารถไฮไลต์ช่องอื่นและดำเนินการเช่นเดียวกัน

7.6

อินเตอร์แอกทีฟทีวี

เกี่ยวกับ iTV

ด้วยอินเตอร์แอกทีฟทีวี สถานีถ่ายทอดดิจิทัลบางสถานีผนวกโปรแกรมทีวีปกติเข้ากับหน้าข้อมูลหรือความบันเทิง ในบางหน้า คุณสามารถตอบสนองกับโปรแกรมหรือการโหวต ทำการเลือกซื้อแบบออนไลน์หรือชำระเงินสำหรับโปรแกรมแบบ Video-On-Demand ได้

HbbTV, MHEG, ...

สถานีถ่ายทอดใช้ระบบทีวีอินเตอร์แอกทีฟต่างๆ: HbbTV (Hybrid Broadcast Broadband TV) หรือ iTV (Interactive TV - MHEG) ในบางครั้ง

อินเตอร์แอกทีฟทีวีจะถูกเรียกว่าข้อความดิจิทัลหรือปุ่มสีแดง (Red Button) โดยแต่ละระบบจะแตกต่างกันอย่างชัดเจน

เข้าชมเว็บไซต์อินเตอร์เน็ตของสถานีถ่ายทอดสำหรับข้อมูลเพิ่มเติม

เกี่ยวกับอินเตอร์แอกทีฟทีวี

ด้วยอินเตอร์แอกทีฟทีวี สถานีถ่ายทอดดิจิทัลบางสถานีผนวกโปรแกรมทีวีปกติเข้ากับหน้าข้อมูลหรือความบันเทิง

หมายเหตุ:

- คุณไม่สามารถดาวน์โหลดไฟล์ลงในทีวีของคุณด้วยคุณสมบัตินี้ได้

- โปรแกรม โฆษณา และคุณสมบัตินี้ต่างๆของทีวีบางรายการจะไม่มีข้อมูลบรรยาย

- คุณไม่สามารถตอบสนองกับเนื้อหาดิจิทัลได้

เข้าชมเว็บไซต์อินเตอร์เน็ตของสถานีถ่ายทอดสำหรับข้อมูลเพิ่มเติม

สิ่งที่คุณต้องมี

อินเทอร์เน็ตทีวีที่มีอยู่ในช่องทีวีดิจิทัลเท่านั้น เพื่อให้คุณสามารถเพลิดเพลินกับคุณประโยชน์ของอินเทอร์เน็ตทีวีอย่างเต็มที่ คุณจำเป็นต้องเชื่อมต่ออินเทอร์เน็ตแบบความเร็วสูง (บรอดแบนด์) เข้ากับทีวี

HbbTV

หากช่องทีวีมีหน้า HbbTV คุณต้องเปิด HbbTV ในการตั้งค่าทีวีก่อนเพื่อดูหน้านี้ได้

- 1 - กด **✱** เลือก การตั้งค่าทั่วไป > **HbbTV** และกด **OK**
- 2 - เลือก **เปิด**
- 3 - กด **<** (ซ้าย) ซ้ำๆ หากจำเป็น เพื่อปิดเมนู

หากต้องการหลีกเลี่ยงการเข้าใช้หน้า HbbTV เป็นบางช่อง คุณสามารถบล็อกหน้า HbbTV เฉพาะช่องนี้ได้

- 1 - จูนช่องที่คุณต้องการบล็อกหน้า HbbTV
- 2 - กด **≡** **OPTIONS** และคลิก **HbbTV** ในช่องนี้
- 3 - เลือก **ปิด**

ใช้อินเทอร์เน็ตทีวี

การเปิดหน้า iTV

ช่องส่วนใหญ่ที่นำเสนอ iTV จะเชิญชวนให้คุณกดปุ่มสี **—** (แดง) หรือปุ่ม **OK** เพื่อเปิดโปรแกรมอินเทอร์เน็ตทีวี

การเลื่อนดูหน้า iTV

คุณสามารถใช้ปุ่มลูกศรและปุ่มสี ปุ่มตัวเลขและปุ่ม **<** **BACK** เพื่อเลื่อนดูหน้า iTV
คุณสามารถใช้ปุ่ม **>** (เล่น), **||** (หยุดชั่วคราว) และ **■** (หยุด) เพื่อดูวิดีโอในหน้า iTV

การปิดหน้า iTV

หน้า iTV ส่วนใหญ่จะบอกคุณว่าปุ่มใด ที่ใช้ในการปิด ในการบังคับให้หน้า iTV ปิด ให้เปลี่ยนเป็นช่องทีวีถัดไป และกด **<** **BACK**

TV Guide (คู่มือทีวี)

8.1

สิ่งที่คุณต้องรู้

ด้วยคู่มือทีวี คุณสามารถดูรายการของโปรแกรมทีวีปัจจุบันและตารางการออกอากาศของช่องของคุณได้ ขึ้นอยู่กับว่าข้อมูลคู่มือทีวี (ข้อมูล) มาจากที่ใด ช่องอะนาล็อกและช่องดิจิตอล หรือเฉพาะช่องดิจิตอลจะปรากฏขึ้น บางช่องอาจไม่มีข้อมูลคู่มือทีวี

ทีวีสามารถรวบรวมข้อมูลคู่มือทีวีสำหรับช่องที่ติดตั้งไว้บนทีวีได้ ทีวีจะไม่สามารถรวบรวมข้อมูลคู่มือทีวีสำหรับช่องที่มีการรับชมจากเครื่องรับสัญญาณดิจิตอลหรือเครื่องถอดรหัสได้

8.2

การใช้คู่มือทีวี

เปิดคู่มือทีวี

หากต้องการเปิดคู่มือทีวี ให้กด **≡ TV GUIDE** คู่มือทีวีจะแสดงช่องของตัวปรับสัญญาณที่เลือก

กด **≡ TV GUIDE** อีกครั้งเพื่อปิด

ครั้งแรกที่คุณเปิดคู่มือทีวี ทีวีจะสแกนช่องทีวีทั้งหมดเพื่อหาข้อมูลโปรแกรม ซึ่งอาจใช้เวลาสองถึงสามนาที ข้อมูลของคู่มือทีวีจะถูกจัดเก็บไว้บนทีวี

จูนโปรแกรม

จากคู่มือทีวี คุณสามารถเปลี่ยนไปดูโปรแกรมปัจจุบันได้

หากต้องการเปลี่ยนไปดูโปรแกรม (ช่อง) เลือกโปรแกรมและกด **ตกลง**

ดูรายละเอียดโปรแกรม

หากต้องการดูรายละเอียดของโปรแกรมที่เลือก...

1 - กด **▶ INFO**

2 - กด **← BACK** เพื่อปิด

เปลี่ยนวัน

คู่มือทีวีสามารถแสดงกำหนดการฉายโปรแกรมในวันต่อๆ ไปได้ (สูงสุด 8 วัน)

หากข้อมูลคู่มือทีวีมาจากสถานีถ่ายทอด คุณสามารถกด **≡ +** เพื่อดูกำหนดการในวันต่อๆ ไป กด **≡ -** เพื่อย้อนกลับไปวันก่อนหน้า นอกจากนี้

คุณสามารถกด **≡ OPTIONS** และเลือก **เปลี่ยนวัน** เลือก **วันนี้** หรือ **วันถัดไป** และกด **OK** เพื่อเลือกวันในกำหนดการ

คู่มือทีวีสามารถแสดงกำหนดการฉายโปรแกรมในวันต่อๆ ไปได้ (สูงสุด 8 วัน)

หากข้อมูลคู่มือทีวีมาจากสถานีถ่ายทอด คุณสามารถกด **≡ +** เพื่อดูกำหนดการในวันต่อๆ ไป กด **≡ -** เพื่อย้อนกลับไปวันก่อนหน้า

วิธีการเปลี่ยนวัน...

1 - กด **≡ TV GUIDE**

2 - กด **≡ OPTIONS**

3 - เลือก **เปลี่ยนวัน** เลือก **วันนี้** หรือ **วันถัดไป** และกด **OK**

4 - กด **← BACK** เพื่อปิดเมนู

ตั้งการเตือน

คุณสามารถตั้งการเตือนที่จะแจ้งเตือนคุณว่าโปรแกรมเริ่มฉายแล้ว ผ่านข้อความบนหน้าจอ

• หากต้องการตั้งการเตือน

ให้เลือกโปรแกรมในกำหนดการและกด **→** สำหรับ **ตั้งการเตือน**

โปรแกรมจะมีรูปนาฬิกากำกับอยู่

• หากต้องการยกเลิกการเตือน ให้กด **→** สำหรับ **ลบการเตือน**

• หากต้องการดูรายการการเตือนทั้งหมดที่คุณตั้งไว้

ให้กด **≡ OPTIONS** และเลือก **การเตือนทั้งหมด**

ค้นหาตามประเภท

หากมีข้อมูลอยู่

คุณสามารถค้นหาคำหนดการโปรแกรมได้ตามประเภท เช่น ภาพยนตร์ กีฬา ฯลฯ

หากต้องการค้นหาโปรแกรมตามประเภท...

1 - กด **≡ TV GUIDE**

2 - กด **≡ OPTIONS**

3 - เลือก **ค้นหาตามประเภท** แล้วกด **OK**

4 - เลือกประเภทที่คุณต้องการ แล้วกด **OK**

รายการพร้อมโปรแกรมที่พบจะปรากฏขึ้น

5

-

คุณสามารถตั้งการเตือนหรือกำหนดเวลาการบันทึกบนโปรแกรมที่เลือกได้

6 - กด **← BACK** เพื่อปิดเมนู

ตั้งการบันทึก

คุณสามารถตั้งการบันทึกได้ในคู่มือ*

หากต้องการดูรายการการบันทึก ให้กด **→ การบันทึก** โปรแกรมที่กำหนด

ให้บันทึกจะมีเครื่องหมาย **●**

(จุดสีแดง) ที่ด้านหน้าของชื่อโปรแกรม

หากต้องการบันทึกโปรแกรม...

1 - กด **≡ TV**

GUIDE แล้วเลือกโปรแกรมในอนาคตหรือโปรแกรมที่กำลังฉาย

2 - กดปุ่มสี **→ บันทึก**

3 - กด **← BACK** เพื่อปิดเมนู

หากต้องการยกเลิกการบันทึก...

1 - กด  **TV**

GUIDE และเลือกโปรแกรมที่กำหนดไว้สำหรับบันทึก

2 - กดปุ่มสี  **ลบการบันทึก**

3 - กด  **BACK** เพื่อปิดเมนู

การบันทึกและหยุดที่ วีซัควราว

9.1

การบันทึก

สิ่งที่คุณต้องมี

คุณสามารถบันทึกการถ่ายทอดที่วีดิจิตอลและดูในภายหลังได้

ในการบันทึกโปรแกรมทีวี คุณต้องมี...

- ฮาร์ดไดรฟ์ USB ที่เชื่อมต่อซึ่งได้รับการฟอร์แมตบนทีวีเครื่องนี้
- ติดตั้งช่องที่วีดิจิตอลบนทีวีเครื่องนี้
- รับข้อมูลช่องสำหรับคู่มือทีวีบนหน้าจอ
- การตั้งนาฬิกาทีวีที่เชื่อถือได้

หากคุณรีเซ็ตนาฬิกาทีวีด้วยตนเอง การบันทึกอาจล้มเหลว

คุณไม่สามารถบันทึกได้เมื่อคุณใช้ การหยุดที่วีซัควราว

ผู้ให้บริการที่วีดิจิตอลบางรายจะไม่อนุญาตให้มีการบันทึกช่อง

สำหรับข้อมูลเพิ่มเติมเกี่ยวกับการติดตั้งฮาร์ดไดรฟ์ USB

ใน **วิธีใช้** ให้กดปุ่ม **—** คำหลัก และค้นหา **ฮาร์ด ไดรฟ์ USB**, การติดตั้ง

บันทึกรายการ

บันทึกทันที

หากต้องการบันทึกโปรแกรมที่คุณกำลังดูอยู่ ให้กด **●** (บันทึก) บนรีโมทคอนโทรล

หากคุณได้รับทีวีไจด์จากอินเทอร์เน็ต คุณจะสามารปรับเวลานสิ้นสุดของการบันทึกในหน้าต่างป้อปอัพก่อนที่จะยืนยันการบันทึก

หากคุณได้รับข้อมูลคู่มือทีวีจากสถานีถ่ายทอด

การบันทึกจะเริ่มขึ้นทันที

คุณสามารถปรับเวลาสิ้นสุดการบันทึกได้ในรายการการบันทึกได้

หากต้องการหยุดบันทึก ให้กด **■** (หยุด)

ตั้งเวลาบันทึก

คุณสามารถตั้งกำหนดการการบันทึกสำหรับโปรแกรมที่กำลังจะมาถึงของวันนี้ หรืออีกไม่กี่วันถัดไปได้ (สูงสุด 8 วัน)

1 - หากต้องการตั้งเวลาบันทึก ให้กด **คู่มือทีวี**

ในหน้าทีวีไจด์ ให้เลือกช่องและโปรแกรมที่คุณต้องการบันทึก

คุณสามารถป้อนหมายเลขช่องเพื่อไปที่ช่องในรายการได้

กด **▶** (ขวา) หรือ **◀** (ซ้าย) เพื่อเลื่อนดูโปรแกรมต่างๆ ในช่อง

หากต้องการเปลี่ยนวันที่ของรายการ

ให้กด **≡** **OPTIONS** และเลือก **เลือกวัน** ในรายการ

เลือกวันที่คุณต้องการ และกด **OK**

หากคู่มือทีวีมาพร้อมอินเทอร์เน็ต

คุณสามารถเลือกวันที่ที่ด้านบนสุดของหน้าและกด **OK**

2 - เมื่อไฮไลต์โปรแกรมแล้ว ให้กด **—** **บันทึก**

หรือกด **≡** **OPTIONS** และเลือก **บันทึก**

ที่ว่าจะเพิ่มบัฟเฟอร์เวลาเมื่อสิ้นสุดโปรแกรม

คุณสามารถเพิ่มบัฟเฟอร์เพิ่มเติมได้ หากจำเป็น

3 - เลือก **กำหนดเวลา** และกด **OK**

โปรแกรมจะตั้งเวลาสำหรับการบันทึก

ค่าเตือนจะปรากฏโดยอัตโนมัติเมื่อมีการตั้งเวลาการบันทึกซ้อน

หากคุณวางแผนที่จะบันทึกโปรแกรมระหว่างที่คุณไม่อยู่

โปรดอย่าลืมสลับให้ทีวีสแตนด์บาย และเปิดฮาร์ดไดรฟ์ USB

รายการที่บันทึก

หากต้องการดูรายการของการบันทึกและการบันทึกตามกำหนด

กด **▲** **หน้าแรก**, เลือก **อรรถประโยชน์**

> **การบันทึก** และกด **OK**

ในรายการนี้ให้คุณสามารถเลือกการบันทึกเพื่อดู
ลบโปรแกรมที่บันทึก

ปรับเปลี่ยนเวลาสิ้นสุดของการบันทึกที่กำลังดำเนินอยู่

หรือตรวจสอบพื้นที่ว่างในดิสก์ได้ นอกจากนี้ ในรายการนี้

หากคู่มือทีวีมาจากอินเทอร์เน็ต คุณสามารถกำหนดเวลาการบันทึก

ที่คุณต้องการตามเวลาเริ่มต้นและสิ้นสุดได้เอง

เนื่องจากการบันทึกที่ตั้งเวลาไม่มีการเชื่อมโยงกับโปรแกรม

หากต้องการตั้งการบันทึกแบบตั้งเวลา

เลือก **กำหนดเวลาการบันทึก** ที่ด้านบนสุดของหน้า

และกด **OK** ตั้งค่าช่อง วันที่ และระยะเวลา

หากต้องการยืนยันการบันทึก เลือก **กำหนดเวลา** และกด **OK**

ลบการบันทึกที่ตั้งเวลาไว้

เลือกการบันทึกที่กำหนดเวลา กด **—** **ลบ** และกด **OK**

การระบุ

• ในขณะที่บันทึกโปรแกรม

คุณสามารถดูโปรแกรมที่บันทึกไว้ก่อนหน้านี้ได้

• ในขณะที่บันทึก คุณไม่สามารถเปลี่ยนช่องทีวีได้

• ในขณะที่บันทึก คุณไม่สามารถหยุดการถ่ายทอดที่วีซัควราวได้

• หากต้องการบันทึก

สถานีถ่ายทอดจำเป็นต้องมีการตั้งค่านาฬิกาที่เชื่อถือได้

หากคุณรีเซ็ตนาฬิกาทีวีด้วยตนเอง การบันทึกอาจล้มเหลว

• ไม่สามารถบันทึกเสียงการบรรยายเสียง (ความคิดเห็น)

สำหรับผู้มีสายตาผิดปกติได้

• คุณสามารถบันทึกคำบรรยายดิจิทัล (DVB) ของช่องได้

คุณไม่สามารถบันทึกคำบรรยายที่มาจากบริการข้อความ

หากต้องการตรวจสอบว่ามีคำบรรยายดิจิทัล (DVB) หรือไม่

ให้ปรับจนช่องทีวี และกด **≡** **OPTIONS**

เลือก **ภาษาบทบรรยาย** เพื่อเปิดรายการคำบรรยาย คุณสามารถ

บันทึกได้แต่

เฉพาะภาษาบทบรรยายที่นำหน้าด้วยไอคอน **DVB** เท่านั้น

คู่มือการบันทึก

วิธีการคู่มือการบันทึก

1 - กด **▶** หน้าแรก,

เลือก **อรรถประโยชน์ > การบันทึก** และกด **OK**

2 - ในรายการ ให้เลือกการบันทึกและกด **▶** (เล่น) เพื่อให้เริ่มเล่น
คุณสามารถใช้ปุ่ม **▶▶** (เดินหน้า) **◀◀** (ย้อนกลับ) **||** (หยุดชั่วคราว)
หรือ **■** (หยุด) บนรีโมทคอนโทรล

การบันทึกที่หมดอายุ

สถานีถ่ายทอดสามารถจำกัดจำนวนวันที่สามารถรับชมรายการที่บันทึกไว้ โดยการบันทึกในรายการจะแสดงจำนวนวันที่ก่อนที่จะหมดอายุ

การบันทึกล้มเหลว

เมื่อการบันทึกตามกำหนดถูกป้องกันไว้โดยสถานีถ่ายทอดหรือเมื่อการถ่ายทอดถูกขัดจังหวะ
การบันทึกดังกล่าวจะถูกทำเครื่องหมายว่า **Failed (ล้มเหลว)**

ลบการบันทึก

หากต้องการลบการบันทึกที่ทำขึ้น เลือกการบันทึกในรายการ
กด **■** ลบ และกด **OK**

หากต้องการข้อมูลเพิ่มเติม

กด **■** คำหลัก และค้นหา **บันทึกโปรแกรม**

หยุด TV ชั่วคราว

คุณสามารถหยุดการถ่ายทอดทีวีได้ชั่วคราวและกลับมาดูต่อในภายหลัง มีแต่เฉพาะช่องทีวีดิจิตอลเท่านั้นที่สามารถหยุดชั่วคราวได้
คุณต้องเชื่อมต่อฮาร์ดไดรฟ์ USB เพื่อบัฟเฟอร์การถ่ายทอด
คุณสามารถหยุดการถ่ายทอดชั่วคราวได้เป็นระยะเวลาสูงสุด 90 นาที

สำหรับข้อมูลเพิ่มเติม

ให้กด **■** คำหลัก และค้นหา **ฮาร์ดไดรฟ์ USB**

หยุดชั่วคราวหรือเล่นการถ่ายทอดต่อ

ในการหยุดการถ่ายทอดรายการชั่วคราว ให้กด **||** (หยุดชั่วคราว)
แถบความคืบหน้าจะปรากฏขึ้นบนหน้าจอเป็นเวลาสั้นๆ
ในการเรียกแถบความคืบหน้าขึ้นมา ให้กด **||** (หยุดชั่วคราว)
อีกครั้ง

ในการดูโปรแกรมต่อ ให้กด **▶** (เล่น)

ไอคอนที่อยู่บนหน้าจอแสดงว่า

คุณกำลังชมการถ่ายทอดที่ถูกหยุดชั่วคราว

กลับสู่การถ่ายทอดที่แท้จริง

ในการกลับมาชมการถ่ายทอดที่แท้จริง ให้กด **■** (หยุด)

เมื่อคุณเปลี่ยนไปช่องดิจิตอล ฮาร์ดไดรฟ์ USB

จะเริ่มต้นบัฟเฟอร์การถ่ายทอด เมื่อคุณเปลี่ยนไปช่องดิจิตอลอื่น
การถ่ายทอดของช่องใหม่จะถูกบัฟเฟอร์

และการถ่ายทอดของช่องก่อนหน้าจะถูกล้าง

เมื่อคุณเปลี่ยนไปใช้อุปกรณ์ที่เชื่อมต่อ (เครื่องเล่นแผ่นดิสก์ Blu-ray หรือเครื่องรับสัญญาณดิจิตอล) ฮาร์ดไดรฟ์ USB

จะหยุดบัฟเฟอร์ และการถ่ายทอดจะถูกล้าง นอกจากนี้

เมื่อคุณเปลี่ยนทีวีไปยังโหมดสแตนด์บาย การถ่ายทอดจะถูกล้าง

ในขณะที่กำลังบันทึกโปรแกรมบนฮาร์ดไดรฟ์ USB

คุณจะไม่สามารถหยุดการถ่ายทอดชั่วคราวได้

เล่นซ้ำทันที

ในขณะที่รับชมการถ่ายทอดจากช่องทีวีดิจิตอล
คุณสามารถเล่นการถ่ายทอดซ้ำทันทีได้อย่างง่ายดาย
ในการเล่น 10 วินาทีสุดท้ายของการถ่ายทอดทีวีซ้ำ
ให้กด **||** (หยุดชั่วคราว) แล้วกด **◀** (ซ้ำ)

คุณสามารถกด **◀** ซ้ำๆ

จนกระทั่งกลับมาถึงจุดเริ่มต้นของบัฟเฟอร์การถ่ายทอด
หรือถึงระยะเวลาสูงสุด

แถบแสดงความคืบหน้า

เมื่อแถบแสดงความคืบหน้าปรากฏบนหน้าจอ

ให้กด **◀◀** (ย้อนกลับ) หรือกด **▶▶** (เดินหน้า)

เพื่อเลือกช่วงที่คุณต้องการเริ่มชมการถ่ายทอดที่หยุดชั่วคราวไว้
กดปุ่มเหล่านี้ซ้ำๆ เพื่อเปลี่ยนความเร็ว

เมนูหน้าหลัก

10.1

เกี่ยวกับเมนูหน้าหลัก

ช่อง

แถวนี้ประกอบด้วยช่องทั้งหมด

ไอคอนอุปกรณ์

แถวนี้ประกอบด้วยแหล่งสัญญาณที่มีในทีวีนี้

ยูทิลิตี้

แถวนี้ประกอบด้วยฟังก์ชันทีวีที่มีให้สำหรับผู้ใช้งาน

การตั้งค่าด่วน

แถวนี้ประกอบด้วยการตั้งค่าที่มีให้สำหรับผู้ใช้งาน

10.2

เปิดเมนูหน้าหลัก

ในการเปิดเมนูหลักและเปิดรายการหนึ่ง...

1 - กด **▶** หน้าแรก

2 - เลือกรายการหนึ่งแล้วกด **OK** เพื่อเปิด หรือเริ่ม

3 - กด **← BACK** เพื่อปิดเมนูหน้าหลักโดยไม่เริ่มสิ่งใด

ยุทธวิธี

เกี่ยวกับยุทธวิธี

Smart TV

เปิดหน้า Smart TV

คู่มือ TV

สำหรับข้อมูลเพิ่มเติม ใน **วิธีใช้**
ให้กดปุ่มสี **—** **คำหลัก** และค้นหา **คู่มือทีวี**

การบันทึก

สำหรับข้อมูลเพิ่มเติม ใน **วิธีใช้**
ให้กดปุ่มสี **—** **คำหลัก** และค้นหา **การบันทึก**

แชแนล

ดูรายการช่อง

อัปเดตซอฟต์แวร์

สำหรับข้อมูลเพิ่มเติม ใน **วิธีใช้**
ให้กดปุ่มสี **—** **คำหลัก** และค้นหา **อัปเดตซอฟต์แวร์**

สาริตให้ฉันดู

ดู สาริตให้ฉันดู เพื่อดูการสาริตบนทีวีนี้

คู่มือการใช้งาน

ใช้ฟังก์ชันวิธีใช้เพื่อวินิจฉัยและรับข้อมูลเพิ่มเติมเกี่ยวกับทีวีของคุณ

Netflix

12.1

เกี่ยวกับ Netflix

หากคุณสมัครเป็นสมาชิก Netflix คุณสามารถเพลิดเพลินไปกับ Netflix บนทีวีได้ ทีวีของคุณต้องเชื่อมต่อกับอินเทอร์เน็ต

ในการเปิด Netflix ให้กด **NETFLIX** เพื่อเปิดแอปพลิเคชัน Netflix คุณสามารถเปิด Netflix ได้ทันทีจากทีวีในโหมดสแตนด์บาย

www.netflix.com

ไอคอนอุปกรณ์

13.1 เปลี่ยนไปยังอุปกรณ์

จากรายการแหล่งสัญญาณ คุณสามารถเปลี่ยนเป็นอุปกรณ์ที่เชื่อมต่อตัวใดก็ได้ คุณสามารถเปลี่ยนเป็นอุปกรณ์รับสัญญาณเพื่อดูทีวี เปิดเนื้อหาของแฟลชไดรฟ์ USB ที่เชื่อมต่อ หรือดูรายการบันทึกที่คุณดำเนินการบนฮาร์ดไดรฟ์ USB ที่เชื่อมต่อ คุณสามารถเปลี่ยนเป็นอุปกรณ์ที่เชื่อมต่อของคุณเพื่อดูโปรแกรมในนั้น เครื่องรับสัญญาณดิจิทัล หรือเครื่องเล่นดิสก์ Blu-ray

ในการเปลี่ยนไปยังอุปกรณ์ที่เชื่อมต่อ...

- 1 - กด **SOURCES** เพื่อเปิดเมนูแหล่งสัญญาณ
- 2 - เลื่อน

จากรายการใดรายการหนึ่งในรายการแหล่งสัญญาณ แล้วกด **OK** ที่ว่าจะแสดงโปรแกรมหรือเนื้อหาของอุปกรณ์

- 3 - กด **SOURCES** อีกครั้งเพื่อปิดเมนู

การเล่นแบบกดปุ่มเดียว

เมื่อทีวีอยู่ในโหมดสแตนด์บาย คุณสามารถเปิดเครื่องเล่นแผ่นดิสก์ด้วยรีโมทคอนโทรลทีวี หากต้องการเปิดทั้งเครื่องเล่นแผ่นดิสก์และทีวีจากโหมดสแตนด์บาย และเริ่มเล่นแผ่นดิสก์ทันที ให้กด ► (เล่น) บนรีโมทคอนโทรลทีวี คุณต้องเชื่อมต่ออุปกรณ์ด้วยสาย HDMI และทั้งทีวีและอุปกรณ์จะต้องเปิด HDMI CEC ไว้

13.2 ตัวเลือกสำหรับสัญญาณเข้าจากทีวี

อุปกรณ์สัญญาณเข้าจากทีวีบางตัวมีการตั้งค่าเฉพาะ ในการตั้งค่าตัวเลือกสำหรับสัญญาณเข้าจากทีวีเฉพาะ...

- 1 - กด **SOURCES**
- 2 - เลือกสัญญาณเข้าจากทีวีในรายการ แล้วกด **OK**
- 3 - กด **≡ OPTIONS** คุณสามารถตั้งค่าตัวเลือกสำหรับสัญญาณเข้าจากทีวีที่เลือกไว้ที่นี่
- 4 - กด **≡ OPTIONS** อีกครั้งเพื่อปิดเมนูตัวเลือก

ตัวเลือกที่เป็นไปได้...

การควบคุม

ตัวเลือกนี้ช่วยให้คุณสามารถใช้งานอุปกรณ์ที่เชื่อมต่อด้วยรีโมทคอนโทรลได้ คุณต้องเชื่อมต่ออุปกรณ์ด้วยสาย HDMI และทั้งทีวีและอุปกรณ์จะต้องเปิด HDMI CEC ไว้

13.3

สแกนการเชื่อมต่อ

หากต้องการสแกนการเชื่อมต่อใหม่และอัปเดตเมนูแหล่งสัญญาณ กด **—** **สแกนการเชื่อมต่อ** (หากปุ่ม **—** มีพร้อมใช้งานอยู่ที่ด้านล่างของหน้าจอ)

13.4

เกมหรือคอมพิวเตอร์

ประเภทอุปกรณ์จะกำหนดสไตล์ของภาพและเสียง ค่าความละเอียด ข้อมูลเฉพาะอื่นๆ คุณไม่ต้องกังวลเกี่ยวกับการตั้งค่าที่เหมาะสม

สำหรับอุปกรณ์บางตัว ประเภทของอุปกรณ์จะไม่ชัดเจนนัก เครื่องเล่นเกมอาจมีเครื่องเล่นดิสก์ Blu-ray ในตัว และมีการตั้งค่าประเภทเป็นเครื่องเล่น เพราะส่วนใหญ่จะใช้เป็นเครื่องเล่นแผ่นดิสก์ สำหรับอุปกรณ์ในลักษณะนี้ คุณอาจเปลี่ยนเป็นการตั้งค่าที่เหมาะสมสำหรับการเล่นเกมสโว์ชัวร์ หรือเปลี่ยนเป็นการตั้งค่าที่เหมาะสมสำหรับคอมพิวเตอร์ที่เชื่อมต่อ

คุณสามารถใช้ได้เฉพาะการตั้งค่า **เกมส์หรือคอมพิวเตอร์** เมื่อคุณเปลี่ยนเป็นอุปกรณ์ที่เชื่อมต่อในเมนูแหล่งสัญญาณ การตั้งค่าเกมส์หรือคอมพิวเตอร์จะจัดเก็บไว้สำหรับอุปกรณ์ที่เลือก

ในการเปลี่ยนเป็นการตั้งค่าที่เหมาะสมสำหรับการเล่นเกมหรือคอมพิวเตอร์ด้วยตนเอง...

- 1 - กด **⚙️** เลือก **ภาพ > ขั้นสูง** และกด **OK**
- 2 - เลือก **Game or Computer** แล้วกด **OK**
- 3 - เลือก **เกมส์ คอมพิวเตอร์** หรือ **ปิด**
- 4 - กด **<** (ซ้าย) เพื่อกลับไปหนึ่งขั้น หรือกด **← BACK** เพื่อปิดเมนู

โปรดอย่าลืมเปลี่ยนการตั้งค่านี้กลับไปเป็น **ปิด** เมื่อคุณเลิกเล่นเกมแล้ว

อินเทอร์เน็ต

14.1

เริ่มใช้อินเทอร์เน็ต

คุณสามารถเรียกดูอินเทอร์เน็ตบนทีวีของคุณ คุณสามารถดูเว็บไซต์ทางอินเทอร์เน็ตได้

แต่เว็บไซต์ส่วนใหญ่ไม่ได้ปรับมาให้เหมาะกับหน้าจอทีวี

- บางปลั๊กอิน (เช่น ในการดูหน้าหรือวิดีโอ) จะไม่มีในทีวีของคุณ
- คุณไม่สามารถส่งหรือดาวน์โหลดไฟล์ได้
- หน้าอินเทอร์เน็ตจะแสดงเป็นหน้าเดียวต่อครั้งและเต็มจอ

ในการเริ่มใช้เบรเซอร์อินเทอร์เน็ต...

- 1 - กด **SMART TV** > **เปิดอินเทอร์เน็ต** และกด **OK**
- 2 - ป้อนแอดเดรสอินเทอร์เน็ต แล้วกด **OK**
- 3 - หากต้องการปิดอินเทอร์เน็ต ให้กด **หน้าแรก** หรือ **EXIT**

14.2

ตัวเลือกเกี่ยวกับอินเทอร์เน็ต

มีคุณสมบัติพิเศษบางอย่างสำหรับอินเทอร์เน็ต

ในการเปิดคุณสมบัติพิเศษ...

- 1 - เมื่อเปิดเว็บไซต์อยู่ ให้กด **≡ OPTIONS**
- 2 - เลือกรายการใดรายการหนึ่ง แล้วกด **OK**
- 3 - กด **<** (ซ้าย) ซ้ำๆ หากจำเป็น เพื่อปิดเมนู
 - เพิ่มไปยังหมายเลขด่วน
 - เพิ่มไปยังบู๊คมาร์ค
 - การรักษาความปลอดภัยของหน้า
 - แท็บส่วนตัวใหม่
 - การตั้งค่า
 - คู่มือการใช้งาน
 - ออกจากเบรเซอร์อินเทอร์เน็ต

ภาพยนตร์ ภาพถ่าย และเพลง

จากการเชื่อมต่อ USB

คุณสามารถดูภาพถ่ายหรือเล่นเพลงและวิดีโอจากหาแฟลชไดรฟ์ USB หรือ ฮาร์ดไดรฟ์ USB ที่เชื่อมต่อ

เมื่อเปิดทีวีแล้ว ให้เสียบแฟลชไดรฟ์ USB หรือฮาร์ดไดรฟ์ USB เข้ากับช่องต่อ USB ช่องใดช่องหนึ่ง ที่เราจะตรวจพบอุปกรณ์และจะแสดงรายการไฟล์สื่อของคุณ

หากรายการไฟล์ไม่ปรากฏโดยอัตโนมัติ...

- 1 - กด **SOURCES** เลือก **USB** แล้วกด **OK**
- 2 - เลือก **อุปกรณ์ USB** แล้วกด **>** (ขวา) เพื่อเลือกอุปกรณ์ USB ที่คุณต้องการ
- 3

คุณสามารถเรียกดูไฟล์ของคุณในโครงสร้างโฟลเดอร์ที่จัดเรียงไว้บนไดรฟ์

- 4 - หากต้องการหยุดเล่นวิดีโอ ภาพถ่าย และเพลง ให้กด **EXIT** คำเตือน

หากคุณลองหยุดชั่วคราวหรือบันทึกโปรแกรมโดยที่ฮาร์ดไดรฟ์ USB เชื่อมต่ออยู่ ทีวีจะขอให้คุณฟอร์แมตฮาร์ดไดรฟ์ USB ซึ่งการฟอร์แมตนี้จะลบไฟล์ปัจจุบันทั้งหมดบนฮาร์ดไดรฟ์ USB

จากคอมพิวเตอร์

ถ้าทีวีและคอมพิวเตอร์อยู่บนเครือข่ายเดียวกัน ทีวีนั้นจะสามารถเบรอสและเล่นไฟล์ที่จัดเก็บอยู่บนคอมพิวเตอร์ของคุณได้

บนคอมพิวเตอร์ของคุณ คุณจำเป็นต้องติดตั้งซอฟต์แวร์ Media Server เช่น Twonky™ เพื่อแบ่งปันไฟล์ของคุณกับทีวี ทีวีจะแสดงไฟล์และโฟลเดอร์ของคุณตามที่จัดวางไว้บนคอมพิวเตอร์ของคุณ

ในการเรียกดูไฟล์บนคอมพิวเตอร์ของคุณ ให้กด **SOURCES** เลือก **เครือข่าย** แล้วกด **OK**

แถบเมนูและการจัดเรียง

เมื่อเชื่อมต่ออุปกรณ์ USB อยู่ ทีวีจะจัดเรียงไฟล์ตามประเภทเลื่อน ไปแถบเมนูและเลือกประเภทไฟล์ที่คุณกำลังมองหา หากคุณเบรอสไฟล์จากคอมพิวเตอร์ คุณสามารถเบรอสไฟล์และโฟลเดอร์ตามที่จัดการไว้บนคอมพิวเตอร์เท่านั้น

แถบเมนู

เลื่อนไปยังแถบเมนูแล้วเลือกประเภทของไฟล์ที่คุณต้องการดูหรือ

เลือก **รูปถ่าย**, **เพลง** หรือ **ภาพยนตร์** หรือ

คุณสามารถเปิด **โฟลเดอร์** และเบรอสโฟลเดอร์ของคุณเพื่อค้นหาไฟล์

การเรียงลำดับ

ในการเรียกดูภาพถ่ายของคุณตามวันที่ เดือน ปี หรือเรียงลำดับตัวอักษรตามชื่อ ให้กด **จัดเรียง** ในการเรียกดูเพลงของคุณตามอัลบั้ม ศิลปิน ประเภท หรือเรียงลำดับตัวอักษรตามชื่อ ให้กด **จัดเรียง** วิดีโอจะจัดเรียงตามตัวอักษร

เล่นภาพยนตร์ของคุณ

เล่นภาพยนตร์

- หากต้องการเล่นวิดีโอ ให้เลือก **ภาพยนตร์** ในแถบเมนู เลือกวิดีโอแล้วกด **OK**
- หากในโฟลเดอร์เดียวกันมีหลายวิดีโอ ให้กด **เล่นทั้งหมด** เพื่อเล่นวิดีโอทั้งหมดในโฟลเดอร์นี้
- หากต้องการข้ามไปยังวิดีโอถัดไปหรือก่อนหน้า ให้กด **+ หรือ -**
- ในการหยุดวิดีโอชั่วคราว ให้กด **OK** กด **OK** อีกครั้งเพื่อเล่นต่อ
- หากต้องการคืนหน้าวิดีโอหรือย้อนกลับไป 10 วินาที ให้กด **> หรือ <**
- ในการย้อนกลับหรือรอก่อนหน้าอย่างรวดเร็ว ให้กด **▶▶ หรือ <<** กดปุ่มหลายครั้งเพื่อเร่งความเร็ว 2x, 4x, 8x, 16x, 32x
- ในการหยุดเล่นวิดีโอ ให้กด **■ (หยุด)**

ข้อมูล

ในการดูข้อมูลของวิดีโอ (ตำแหน่งของหัวเล่น ระยะเวลา ชื่อ วันที่ เป็นต้น) ให้เลือกวิดีโอ แล้วกด **INFO** กดอีกครั้งเพื่อซ่อนข้อมูล

ตัวเลือกภาพยนตร์

ระหว่างการเล่นวิดีโอ ให้กด **≡ OPTIONS** เพื่อ...

- คำบรรยาย
- ภาษาบทบรรยาย
- ภาษาเสียงพากย์
- ชุดตัวอักษร
- สถานะ

- เล่นซ้ำ
- การตั้งค่าคำบรรยาย

ดูภาพถ่ายของคุณ

รูปภาพ

ในการดูภาพ ให้เลือก **รูป** ภาพถ่าย ในแถบเมนู เลือกภาพขนาดเล็ก แล้วกด **OK**

หากในโฟลเดอร์เดียวกันมีภาพถ่ายหลายภาพ

ให้เลือกภาพถ่ายแล้วกด **— แสดงสไลด์**

เพื่อเริ่มแสดงสไลด์ของภาพถ่ายทั้งหมดในโฟลเดอร์นี้

หากต้องการข้ามไปยังภาพถัดไปหรือก่อนหน้า

ให้กด **≡ +** หรือ **≡ -**

หากต้องการหยุดภาพสไลด์หรือปิดภาพถ่าย ให้กด **■** (หยุด)

ข้อมูล

ในการดูข้อมูลของภาพถ่าย (ขนาด วันที่สร้าง พาร์ไฟล์ และอื่นๆ) ให้เลือกภาพถ่าย แล้วกด **ⓘ ข้อมูล**

กดอีกครั้งเพื่อซ่อนข้อมูล

• ในการย้อนกลับหรือกรอเดินหน้าอย่างรวดเร็ว ให้กด **▶▶** หรือ **◀◀** กดปุ่มหลายครั้งเพื่อเร่งความเร็ว 2x, 4x, 8x, 16x, 32x

• ในการหยุดเล่นเพลง ให้กด **■** (หยุด)

ข้อมูล

ในการดูข้อมูลเพลง (ชื่อ ศิลปิน ระยะเวลา และอื่นๆ)

ให้เลือกเพลงแล้วกด **ⓘ INFO**

กดอีกครั้งเพื่อซ่อนข้อมูล

ตัวเลือกเพลง

ตัวเลือกสำหรับเล่นเพลง...

• **เล่นซ้ำ** – เล่นเพลงทั้งหมดในโฟลเดอร์นี้หนึ่งครั้งหรือต่อเนื่อง

สไลด์โชว์พร้อมเพลง

คุณสามารถดูสไลด์โชว์ภาพถ่ายและฟังเพลงของคุณได้ในเวลาเดียวกัน คุณต้องเริ่มเล่นเพลงก่อนจะเริ่มสไลด์โชว์ภาพถ่าย

ในการเล่นเพลงพร้อมแสดงภาพสไลด์...

1 - เลือกเพลงหรือโฟลเดอร์ที่มีเพลง แล้วกด **OK**

2 - กด **ⓘ INFO** เพื่อซ่อนรายการเบรราเซอร์

3 - กด **← BACK**

4 - ตอนนี้ ให้ใช้ลูกศรนำทางเพื่อเลือกโฟลเดอร์ที่มีภาพถ่าย

5 - เลือกโฟลเดอร์ที่มีภาพถ่าย แล้วกด **— เล่นทั้งหมด**

6 - ในการเลิกแสดงสไลด์ ให้กด **← BACK**

ตัวเลือกภาพถ่าย

เมื่อมีภาพถ่ายบนหน้าจอ ให้กด **≡ OPTIONS** เพื่อ...

• **ซูม** – เล่นไฟล์ของคุณตามลำดับแบบซูม

• **เล่นซ้ำ** – เล่นการแสดงผลสไลด์หนึ่งครั้งหรือต่อเนื่อง

• **ความเร็วในการแสดงผลสไลด์** –

ตั้งความเร็วในการแสดงผลสไลด์

• **การเปลี่ยนภาพการแสดงผลสไลด์** –

ตั้งค่ารูปแบบของการเปลี่ยนภาพถ่าย

15.6

เล่นเพลงของคุณ

เล่นเพลง

• ในการเล่นเพลง ให้เลือก **รูป** เพลง ในแถบเมนู เลือกเพลง แล้วกด **OK**

• หากในโฟลเดอร์เดียวกันมีหลายเพลง

ให้กด **— เล่นทั้งหมด** เพื่อเล่นเพลงทั้งหมดในโฟลเดอร์นี้

• หากต้องการข้ามไปยังเพลงถัดไปหรือก่อนหน้า ให้กด **≡ +** หรือ **≡ -**

• หากต้องการหยุดวิดีโอชั่วคราว ให้กด **OK**

กด **OK** อีกครั้งเพื่อเล่นต่อ

• หากต้องการเดินหน้าเพลงไป 10 วินาที หรือย้อนกลับไป 10 วินาที ให้กด **>** หรือ **<**

สมาร์ทโฟนและแท็บเล็ต

16.1

Miracast

เกี่ยวกับ Wi-Fi Miracast

คุณสามารถดูภาพถ่ายหรือเล่นเพลงและวิดีโอได้จากอุปกรณ์มือถือบนทีวีของคุณที่มี Wi-Fi Miracast™ อุปกรณ์มือถือและทีวีควรอยู่ภายในรัศมีซึ่งโดยทั่วไปหมายความว่าอยู่ในห้องเดียวกัน

ตรวจสอบว่าอุปกรณ์มือถือของคุณพร้อมใช้สำหรับ Miracast หรือไม่

ทีวีของคุณคืออุปกรณ์ **Wi-Fi CERTIFIED Miracast™** ด้วย Miracast™ คุณสามารถดูและแบ่งปันหน้าจอสมาร์ทโฟน แท็บเล็ต หรือคอมพิวเตอร์ของคุณบนหน้าจอทีวีแบบไร้สายได้ คุณสามารถสตรีมวิดีโอ (เสียงและวิดีโอ) แบ่งปันภาพถ่ายหรืออย่างอื่นที่อยู่บนหน้าจอของอุปกรณ์ ไม่จำเป็นต้องเชื่อมต่ออุปกรณ์กับเครือข่ายภายในบ้าน ทั้งนี้ทั้งทีวีและอุปกรณ์ต้องเป็นอุปกรณ์ Wi-Fi CERTIFIED Miracast™ และเปิดใช้ Miracast อยู่

Miracast บนทีวีเครื่องนี้ขึ้นอยู่กับโปรโตคอล HDCP และไม่สามารถแสดงเนื้อหาพรีเมียมที่ป้องกันการคัดลอกที่ส่งมาจากอุปกรณ์ได้ ความละเอียดวิดีโอที่รองรับสูงสุดคือ 720p สำหรับ 2.4GHz Wi-Fi หรือ 1080p สำหรับ 5GHz Wi-Fi

สำหรับข้อมูลเพิ่มเติมเกี่ยวกับ Wi-Fi CERTIFIED Miracast™ โปรดไปที่ www.wi-fi.org

Wi-Fi®, โลโก้ Wi-Fi CERTIFIED, โลโก้ Wi-Fi เป็นเครื่องหมายการค้าจดทะเบียนของ Wi-Fi Alliance **Wi-Fi CERTIFIED Miracast™**, **Miracast™** เป็นเครื่องหมายการค้าของ Wi-Fi Alliance

เปิดใช้ Miracast

ให้แน่ใจว่า Wi-Fi Miracast เปิดอยู่

- 1 - กด **⚙**, เลือก **เครือข่าย** และกด **>** (ขวา) เพื่อเข้าสู่เมนู
- 2 - เลือก **Wi-Fi Miracast** และกด **OK**
- 3 - เลือก **เปิด** และกด **OK**
- 4 - กด **<** (ซ้าย) ซ้ำๆ หากจำเป็น เพื่อปิดเมนู

แบ่งปันหน้าจอบนทีวี

ในการแบ่งปันหน้าจอของสมาร์ทโฟน แท็บเล็ต หรือคอมพิวเตอร์บนทีวี...

- 1 - เปิดทีวี
- 2 - บนอุปกรณ์ ในเมนูการตั้งค่า ให้ตั้งค่าอุปกรณ์เพื่อแคสต์หรือเลียนแบบหน้าจอ Miracast ใช้ Wi-Fi Direct™
- 3 - บนอุปกรณ์ ให้สุ่มค้นหาอุปกรณ์ Miracast ที่มีอยู่ และเลือกทีวีเพื่อเชื่อมต่อ
- 4 - บนทีวี ให้ตกลงรับคำร้องขอเพื่อเชื่อมต่อ คุณอาจถูกขอให้ป้อนรหัส PIN จากอุปกรณ์บนทีวี - ป้อนหมายเลขด้วยปุ่มตัวเลขบนรีโมทคอนโทรล หรือคุณอาจถูกขอให้ป้อนรหัส PIN บนอุปกรณ์ หากดำเนินการเชื่อมต่อ ทีวีจะแสดงหน้าจอของอุปกรณ์นั้น
- 5 - บนอุปกรณ์ ให้เลือกวิดีโอ ภาพถ่าย หรือไฟล์ที่คุณต้องการดูบนทีวี

* Miracast รองรับ WiDi 3.5 ขึ้นไป

คุณอาจพบการเชื่อมต่อ Wi-Fi (เช่น 'DIRECT_tvname') ในรายการเครือข่ายที่พร้อมใช้งานบนอุปกรณ์เครือข่ายอื่นด้วย เช่น คอมพิวเตอร์แล็ปท็อป อย่างไรก็ตาม การเชื่อมต่อนี้สามารถใช้ได้เฉพาะอุปกรณ์ Wi-Fi Miracast เท่านั้น

หยุดการแบ่งปัน

คุณสามารถหยุดการแบ่งปันหน้าจอจากทีวีหรือจากอุปกรณ์เคลื่อนที่ได้

จากอุปกรณ์

ด้วยแอปพลิเคชันที่คุณใช้เริ่มต้น Miracast คุณสามารถยกเลิกการเชื่อมต่อ และหยุดการดูหน้าจอของอุปกรณ์บนทีวีที่จะเปลี่ยนกลับไปเป็นโปรแกรมที่เลือกล่าสุด

จากทีวี

ในการหยุดการดูหน้าจอของอุปกรณ์บนทีวี คุณสามารถ...

- กด **EXIT** เพื่อดูกรูถ่ายทอดทีวี
- กด **🏠 หน้าแรก** เพื่อเริ่มต้นกิจกรรมอื่นบนทีวี
- กด **SOURCES** เพื่อเปิดเมนูแหล่งสัญญาณ และเลือกอุปกรณ์ที่เชื่อมต่อ

บล็อกอุปกรณ์

ครั้งแรกที่คุณได้รับคำร้องขอเชื่อมต่อจากอุปกรณ์ คุณสามารถบล็อกอุปกรณ์ได้ คำร้องจากอุปกรณ์นี้และคำร้องทั้งหมดในอนาคตจากอุปกรณ์นี้จะถูกเพิกเฉย

ในการบล็อกอุปกรณ์...

เลือก **บล็อก...** แล้วกด **OK**

เลิกบล็อกอุปกรณ์ทั้งหมด

การเชื่อมต่อที่ผ่านมามีทั้งหมดและอุปกรณ์ที่ถูกบล็อกถูกจัดเก็บไว้ในรายการการเชื่อมต่อของ Wi-Fi Miracast หากคุณล้างรายการนี้จะเป็นการเลิกบล็อกอุปกรณ์ที่ถูกบล็อกทั้งหมด

ในการเลือกบล็อกอุปกรณ์ที่ถูกบล็อกทั้งหมด...

- 1 - กด **✱**, เลือก **เครือข่าย และกด OK**
- 2 - เลือก **รีเซ็ตการเชื่อมต่อ Wi-Fi Miracast** แล้วกด **OK**
รายการจะถูกล้าง
- 3 - กด **<** (ซ้าย) ซ้ำๆ หากจำเป็น เพื่อปิดเมนู

การบล็อกอุปกรณ์ที่เชื่อมต่อก่อนหน้านี้
หากคุณต้องการบล็อกอุปกรณ์ที่คุณเชื่อมต่อก่อนหน้านี้
คุณต้องล้างรายการการเชื่อมต่อ Wi-Fi Miracast ก่อน
หากคุณล้างรายการนี้
คุณจะต้องยืนยันหรือบล็อกการเชื่อมต่อกับอุปกรณ์ทุกชิ้นอีกครั้ง

หน้าจอดีเลย์

การดีเลย์ปกติเมื่อแบ่งปันหน้าจอด้วย Miracast คือประมาณ 1 วินาที การดีเลย์อาจนานกว่านี้
หากคุณใช้อุปกรณ์เก่ากว่าที่มีพลังการประมวลผลต่ำ

16.2

MHL

ทีวีนี้สามารถใช้งานร่วมกับ MHL™

หากอุปกรณ์มือถือของคุณสามารถใช้งานร่วมกับ MHL ได้ด้วย
คุณสามารถเชื่อมต่ออุปกรณ์มือถือของคุณด้วยสายเคเบิล MHL
กับทีวี เมื่อเชื่อมต่อสายเคเบิล MHL แล้ว
คุณสามารถแชร์สิ่งที่อยู่ในอุปกรณ์มือถือของคุณบนหน้าจอทีวี
อุปกรณ์มือถือของคุณจะชาร์จแบตเตอรี่ได้ในเวลาเดียวกัน
การเชื่อมต่อ MHL เหมาะสำหรับการดูภาพยนตร์หรือเล่นเกมจาก
อุปกรณ์มือถือของคุณบนทีวีเป็นเวลานานขึ้น

การชาร์จ

เมื่อเชื่อมต่อสายเคเบิล MHL แล้ว
อุปกรณ์ของคุณจะชาร์จไปด้วยขณะเปิดทีวี
(ไม่ใช่ในโหมดสแตนด์บาย)

สายเคเบิล MHL

คุณจำเป็นต้องใช้สายเคเบิล MHL แบบแพสซีฟ (HDMI เข้ากับ
Micro USB) เพื่อเชื่อมต่ออุปกรณ์มือถือกับทีวี คุณอาจจำเป็นต้อง
ใช้อะแดปเตอร์พิเศษเพื่อเชื่อมต่ออุปกรณ์มือถือของคุณ
ในการเชื่อมต่อสายเคเบิล MHL กับทีวี ให้ใช้การเชื่อมต่อ **HDMI
4 MHL**



MHL, Mobile High-Definition Link และโลโก้ MHL
เป็นเครื่องหมายการค้าหรือเครื่องหมายการค้าจดทะเบียนของ
MHL, LLC

ใน **วิธีใช้** ให้กด **— คำหลัก** และค้นหา HDMI MHL
เพื่อดูข้อมูลเพิ่มเติม

16.3

Smart TV

เกี่ยวกับ Smart TV

เชื่อมต่อทีวีนี้เข้ากับอินเทอร์เน็ต และค้นพบมิติใหม่ของโทรทัศน์
คุณสามารถทำการเชื่อมต่อแบบไร้สายกับเราเตอร์ของคุณ
หรือเชื่อมต่อแบบไร้สายกับ Wi-Fi ได้

ด้วยทีวีที่เชื่อมต่อกับเครือข่ายภายในบ้านของคุณ
สมาร์ทโฟนจะสามารถแสดงภาพถ่ายบนทีวี คุณสามารถเล่นวิดีโอ
ที่จัดเก็บบนคอมพิวเตอร์หรือควบคุมทีวีด้วยแท็บเล็ตของคุณได้

ด้วยทีวีที่เชื่อมต่อกับอินเทอร์เน็ต
คุณสามารถดูวิดีโอที่เช่าจากร้านวิดีโอออนไลน์
อ่านคู่มือทีวีออนไลน์
หรือบันทึกรายการทีวีสุดโปรดของคุณลงในฮาร์ดไดรฟ์ USB ได้
แอปพลิเคชัน Smart TV จะช่วยเพิ่มความสนุกด้วยความบันเทิงและ
บริการแอสซิงโครนัสทุกประเภท

สิ่งที่คุณต้องมี

หากต้องการใช้ **Smart TV**

Apps

คุณจำเป็นต้องเชื่อมต่อทีวีกับเราเตอร์ด้วยอินเทอร์เน็ตความเร็ว
สูง (บรอดแบนด์)

คุณสามารถใช้เครือข่ายภายในบ้านที่เชื่อมต่อกับอินเทอร์เน็ต
คุณไม่จำเป็นต้องใช้คอมพิวเตอร์

สำหรับข้อมูลเพิ่มเติม ให้กด **— คำหลัก** และค้นหา **เครือข่าย**

เคเบิลลับ

ในการป้อนข้อความหรือเลื่อนไปที่หน้าอินเทอร์เน็ตได้ง่ายยิ่งขึ้น
คุณสามารถเชื่อมต่อแป้นพิมพ์ USB และเมาส์ USB กับทีวีได้
สำหรับข้อมูลเพิ่มเติม ให้กด **— คำหลัก** และค้นหา **แป้นพิมพ์
USB** หรือ **เมาส์ USB**

ตั้งค่า Smart TV

ครั้งแรกที่คุณเปิด Smart TV
คุณจำเป็นต้องกำหนดค่าการเชื่อมต่อของคุณ
อ่านและตกลงตามข้อกำหนดและเงื่อนไขเพื่อดำเนินการต่อ
หากไม่ต้องการตั้งค่า Smart TV กด **← BACK**

การควบคุมโดยผู้ปกครอง

วิธีการล็อกแอปพลิเคชันสำหรับผู้ใหญ่อายุ 18 ปีขึ้นไป . .

- 1 - เปิดการควบคุมโดยผู้ปกครองของ Smart TV
โดยการเลือก **เปิดใช้งาน** จากนั้น กด **OK**
- 2 - ป้อนรหัส PIN สำหรับปลดล็อคที่คุณเลือก
- 3 - ยืนยันรหัส PIN ของคุณ

App สำหรับผู้ใหญ่อายุ 18
ปีขึ้นไปถูกล็อกแล้วตอนนี้ หากต้องการเปิด App ที่ล็อก ให้เลือก
App และกด **OK** ทีวี

แอปพลิเคชัน Smart TV

เปิด Smart TV

หน้าเริ่มต้นของ Smart TV เป็นลิงค์ไปสู่อินเทอร์เน็ต คุณสามารถเข้าภาพยนตร์ออนไลน์ อ่านหนังสือพิมพ์ ชมวิดีโอ และฟังเพลง เลือกซื้อสินค้าออนไลน์ เปิดหน้าเครือข่ายสังคม หรือดูรายการทีวี ตามที่ต้องการด้วย ทีวีออนไลน์

คุณสามารถทำได้โดยเปิดแอป-
เว็บไซต์อินเทอร์เน็ตที่ได้รับการปรับให้เหมาะสมกับทีวี
เมื่อทีวีของคุณเชื่อมต่อกับอินเทอร์เน็ต คุณจะสามารถเปิด
Smart TV ได้

เปิด Smart TV

ในการเปิดหน้าเริ่มต้น Smart TV ให้กด **Smart TV**
อีกทางเลือกหนึ่งคือ คุณสามารถกด **หน้าแรก >**
อรรถประโยชน์, เลือก **Smart TV** และกด **OK**

ทีวีจะเชื่อมต่อกับอินเทอร์เน็ตและเปิดหน้าเริ่มต้นของ Smart TV
ซึ่งอาจใช้เวลาไม่กี่วินาที

ปิด Smart TV

หากต้องการปิดหน้าเริ่มต้น Smart TV
ให้กด **หน้าแรก** และเลือกกิจกรรมอื่น

TP Vision Europe B.V. ไม่อาจรับผิดชอบต่อเนื้อหาและคุณภาพ
ของเนื้อหาที่ผู้ให้บริการเนื้อหาจัดหาได้

หน้าเริ่มต้น Smart TV

- 1 - บนทีวีของคุณแล้วตอนนี้
- 2 - App ของคุณ
- 3 - คลัง App
- 4 - อินเทอร์เน็ต
- 5 - App ที่แนะนำ
- 6 - เมนูหลัก, ค้นหา
- 7 - ปุ่มลัดต่างๆ สำหรับควบคุม

App ของคุณ

คุณเริ่มต้นแอปจากหน้าเริ่มต้นของ Smart TV
หากหน้าเริ่มต้นยังไม่มีแอปใดๆ คุณสามารถเพิ่มแอปจาก App
Gallery

คลัง App

ในคลัง App คุณจะพบกับ App ทั้งหมดที่มี

อินเทอร์เน็ต

App อินเทอร์เน็ต จะเปิด World Wide Web บนทีวีของคุณ
บนทีวีของคุณ คุณสามารถดูเว็บไซต์ทาง อินเทอร์เน็ต ได้
แต่เว็บไซต์ส่วนใหญ่ไม่ได้ปรับมาให้เหมาะกับหน้าจอทีวี
- บางปลั๊กอิน (เช่น ในการดูหน้าหรือวิดีโอ) จะไม่มีในทีวีของคุณ
- หน้าอินเทอร์เน็ตจะแสดงเป็นหน้าเดียวต่อครั้งและเต็มจอ

App ที่แนะนำ

ในหน้าต่างๆนี้ Philips มีการนำเสนอแอปที่แนะนำต่างๆ
สำหรับประเทศของคุณ แอปสำหรับทีวีออนไลน์
หรือภาพยนตร์สำหรับเข้าจากร้านวิดีโอ
คุณสามารถเลือกและเปิดจากหน้าต่างๆแอปที่แนะนำ

เมนูหลัก, ค้นหา

ด้วย ค้นหา คุณสามารถค้นหา App ที่เกี่ยวข้องกับคลัง App ได้
ป้อนคำหลักในฟิลด์ข้อความ
เลือก **OK** และกด **OK** เพื่อเริ่มต้นการค้นหา คุณสามารถป้อนชื่อ
ชื่อเพลง ประเภท และคำอธิบายในการค้นหา
อีกทางเลือกหนึ่งคือ คุณสามารถเว้นว่างฟิลด์ข้อความไว้ และค้น
หาการค้นหา/คำสำคัญยอดนิยมสำหรับประเภทที่หลากหลาย
ในรายการคำสำคัญที่พบ ให้เลือกคำสำคัญ
และกด **OK** เพื่อค้นหารายการด้วยคำสำคัญนั้น

เปิด App

ในการเปิด App คุณต้องเพิ่ม App นั้นไปในรายการ App
ในหน้าเริ่มต้น Smart TV ก่อน คุณสามารถเพิ่ม App
ไปในรายการของคุณได้จากคลัง App
รายการแอปของคุณบนหน้าเริ่มต้นของ Smart TV
สามารถมีความยาวเป็นหลายๆ หน้า
ใช้ปุ่มลูกศรเพื่อไปยังหน้าถัดไปหรือก่อนหน้า

เปิด App

วิธีการเปิด App . .

- 1 - กด **หน้าแรก > อรรถประโยชน์ > Smart TV**
- 2 - ในหน้าเริ่มต้น ให้เลือกไอคอน App แล้วกด **OK**
ใน App ให้กด **BACK** ย้อนกลับไปที่ 1 ขั้นตอนหรือหน้า

ปิด App

ในการปิด App และย้อนกลับไปยังหน้าเริ่มต้นของ Smart TV
ให้กด **Smart TV**

โหลดหน้า App ใหม่

หากหน้า App ไม่โหลดอย่างถูกต้อง
ให้กด **≡ OPTIONS** แล้วเลือก **โหลดใหม่**
เพื่อโหลดหน้าใหม่

ซุม

วิธีการซุมเข้าบนหน้า App . .

- 1 - กด **≡ OPTIONS** แล้วเลือก **ซุมหน้า**
- 2 - ใช้แถบเลื่อนเพื่อตั้งค่าระดับการซุม
- 3 - ย้อนกลับไปยังมุมมองปกติโดยการตั้งค่าแถบเลื่อนใหม่

ดูข้อมูลความปลอดภัย

คุณสามารถตรวจสอบระดับการรักษาความปลอดภัยของหน้า App
ได้

ที่หน้า App

ให้กด **≡ OPTIONS** และเลือก

ข้อมูลการรักษาความปลอดภัย

หากลัด **Ⓜ**

แสดงชั้นถัดจากภาพแอนิเมชันของการโหลดที่ด้านล่างของหน้า
จอในขณะที่กำลังโหลดหน้าจออยู่
แสดงว่าการถ่ายโอนมีความปลอดภัย

การตอบสนองบน App

เลือก App และกด **การตอบสนอง** เพื่อเลือกปุ่ม 'ชอบ' หรือ
'ไม่ชอบ' และส่งคำแนะนำหรือความคิดเห็นให้แก่เรา
คุณยังสามารถรายงานการทำงานที่ผิดปกติของ App ได้อีกด้วย

จัดการ App ของคุณ

ในรายการ App บนหน้าเริ่มต้น Smart TV คุณสามารถ . .

• ลบ App

หากต้องการลบ App ออกจากรายการ เลือกไอคอน App และกด **ลบ** App gallery **ลบ** App ยังคงพร้อมใช้งานในคลัง App

• ย้าย App

หากต้องการจัดตำแหน่ง App ในรายการ ให้เลือกไอคอน App กด **ย้าย** และใช้ปุ่มลูกศรเพื่อจัดตำแหน่ง App กด **OK** เพื่อยืนยันตำแหน่งใหม่

• การจัดการ App

หากต้องการจัดการ App ในรายการ ให้เลือกไอคอน App และกด **จัดการ**

คลัง App

เปิด **คลัง App** ใน Smart TV เพื่อเรียกดูแอปพลิเคชันคอลเลกชันเว็บไซต์ที่ปรับให้เหมาะสมกับทีวี

ค้นหา App สำหรับวิดีโอ YouTube, หนังสือพิมพ์ระดับชาติ, อัลบั้มภาพถ่ายออนไลน์ ฯลฯ นอกจากนี้ ยังมี App สำหรับการเข้าวิดีโอจากร้านวิดีโอออนไลน์และ App สำหรับดูรายการต่างๆ ที่คุณพลาดชม หากคลัง App ไม่มีสิ่งที่คุณกำลังมองหา ให้ลองหาด้วยการท่องอินเทอร์เน็ตบนทีวี

App วิดีโอเช่า

เมื่อมี App ร้านวิดีโอใน Smart TV คุณจะสามารถเช่าภาพยนตร์เรื่องโปรดได้จากร้านวิดีโอออนไลน์ คุณสามารถชำระเงินได้อย่างปลอดภัยด้วยบัตรเครดิตของคุณ

เช่าภาพยนตร์

- 1 - เปิด Video store App ในรายการ App ของคุณ หรือเลือกวิดีโอที่แนะนำในหน้าเริ่มต้น Smart TV
- 2 - เลือกภาพยนตร์
- 3 - ทำการชำระเงินออนไลน์
- 4 - เริ่มการดูวิดีโอ โดยคุณสามารถใช้ปุ่ม **▶** (เล่น) และ **||** (หยุดชั่วคราว)

ร้านวิดีโอส่วนใหญ่จะขอให้คุณสร้างบัญชีล็อกอิน

สตรีมมิ่งวิดีโอ

ด้วยทีวีเครื่องนี้

คุณสามารถดูภาพยนตร์เช่าที่ส่งมาในรูปแบบสตรีมมิ่งวิดีโอ คุณสามารถดูภาพยนตร์ได้เกือบทันที คุณอาจต้องมีฮาร์ดไดรฟ์ USB เพื่อจัดเก็บบีทึฟเฟอร์ของวิดีโอ หากคุณเชื่อมต่อฮาร์ดไดรฟ์ USB คุณยังสามารถดาวน์โหลดภาพยนตร์เช่าจากร้านวิดีโอที่มีสำหรับการดาวน์โหลดภาพยนตร์เท่านั้น คุณสามารถหยุดชั่วคราวและรีเซ็ตการภาพยนตร์เช่าที่ดาวน์โหลดมาได้ ศึกษาข้อมูลของร้านวิดีโอเกี่ยวกับระยะเวลาในการเช่าภาพยนตร์

ความหนาแน่นของข้อมูลในเครือข่ายอินเทอร์เน็ต (Internet Traffic)

การสตรีมมิ่งหรือการดาวน์โหลดวิดีโอหลายๆ เรื่องอาจทำให้ความหนาแน่นของข้อมูลในเครือข่ายอินเทอร์เน็ตของคุณเกินขีดจำกัดรายเดือน

ทีวีออนไลน์

ด้วย App ทีวีออนไลน์ บนหน้าเริ่มต้น Smart TV* คุณสามารถดูโปรแกรมทีวีที่คุณพลาดหรือดูโปรแกรมทีวีเมื่อใดก็ได้

เปิดทีวีออนไลน์

วิธีการเปิด App ทีวีออนไลน์ . .

- 1 - กด **Smart TV**
- 2 - ในหน้าเริ่มต้น ให้เลือกไอคอน **ทีวีออนไลน์** แล้วกด **OK**
- 3 - เลือกโปรแกรมบนหน้า แล้วกด **OK** เพื่อเริ่มชม โดยคุณสามารถใช้ปุ่ม **▶** (เล่น) และ **||** (หยุดชั่วคราว)

รายการต่อสถานีถ่ายทอด

หากต้องการดูโปรแกรมทีวีออนไลน์ซึ่งเรียงลำดับตามสถานีถ่ายทอด ให้กด **สถานีถ่ายทอดทั้งหมด** เลือกสถานีถ่ายทอด แล้วกด **OK**

* หากมีในภูมิภาคของคุณ

Multi View

เมื่อคุณอยู่บนแอปพลิเคชัน Smart TV หรืออินเทอร์เน็ต คุณสามารถดูช่องทีวีปัจจุบันได้ **Multi view** จะเปิดหน้าจอเล็กสำหรับช่องทีวีถัดจากหน้าจอ Smart TV

ในการเปิด Multi view...

- 1 - กด **SMART TV** เพื่อเปิด Smart TV
- 2 - กด **MULTI VIEW** เพื่อเปิดหน้าจอเล็ก
- 3 - กด **≡ +** หรือ **≡ -** เพื่อเปลี่ยนช่องทีวีในหน้าจอเล็ก

รีเซ็ต Smart TV

ในการรีเซ็ตการเชื่อมต่อกับ Smart TV ให้ลบหน่วยความจำอินเทอร์เน็ตในทีวี

คุณจะสามารถลงทะเบียน Philips Smart TV และการตั้งค่าการจัดอันดับของผู้ปกครอง, ล็อกอิน Video store App, รายการโปรดแอปพลิเคชัน Smart TV ทั้งหมด รวมถึงบู๊ตมาร์คและประวัติการใช้งานอินเทอร์เน็ตของคุณ

ในการลบหน่วยความจำอินเทอร์เน็ต...

- 1 - กด **⚙**, เลือก **เครือข่าย และกด > (ขวา)** เพื่อเข้าสู่เมนู
- 2 - เลือก **ลบหน่วยความจำอินเทอร์เน็ต** และกด **OK**
- 3 - เลือก **OK** เพื่อยืนยัน
- 4 - กด **<** (ซ้าย) ซ้ำๆ หากจำเป็น เพื่อปิดเมนู

Multi room (ดูหลายเครื่อง)

17.1

เกี่ยวกับ Multi room

ด้วย Multi Room คุณสามารถดูโปรแกรมทีวีที่มาจากทีวีเครื่องอื่นภายในบ้านของคุณได้

โดยโปรแกรมจะสตรีมมาจากทีวีเครื่องหนึ่งไปยังอีกเครื่องหนึ่ง คุณสามารถสตรีมโปรแกรมไปยังทีวีที่ไม่มีการเชื่อมต่อเสาอากาศหรือไม่มีการสมัครสมาชิก Smart Card นอกจากนี้คุณยังสามารถสตรีมโปรแกรมที่บันทึกไว้จากทีวีที่มีฮาร์ดไดรฟ์ที่เชื่อมต่อได้กับ

ทีวีที่สตรีมโปรแกรมไปยังทีวีเครื่องอื่นจะต้องเปิดอยู่ และต้องจูนไปยังช่องหรือเล่นการบันทึก

การสตรีมโปรแกรมทีวีด้วย Multi Room จะลดความละเอียดภาพเหลือสูงสุด 720p

คุณไม่สามารถสตรีมช่องวิทยุ สถานีถ่ายทอดบางรายการจะป้องกันโปรแกรมของตนเพื่อไม่ให้เกิดการสตรีมประเภทนี้

17.2

สิ่งที่คุณต้องมี

ในการสตรีมโปรแกรมทีวีจากทีวีเครื่องหนึ่งไปยังอีกเครื่องหนึ่ง โปรแกรมนั้นจะต้องมาจากช่องทีวีดิจิทัล

ทีวีทั้งสองเครื่องจะต้องเชื่อมต่อกับเครือข่ายไร้สายภายในบ้านของคุณ สำหรับข้อมูลเพิ่มเติม ให้กด **←** คำหลัก และค้นหา **เครือข่าย ไร้สาย**

ตรวจสอบให้แน่ใจว่าทีวีทั้งสองเครื่องมีการตั้งค่า **เปิดด้วย Wi-Fi (WoWLAN)** เปิดอยู่ในการตั้งค่าทีวี

ในการตรวจสอบการตั้งค่าบนทีวีเครื่องนี้...

- 1 - กด **✱**, เลือก **เครือข่าย** และกด **>** (ขวา) เพื่อเข้าสู่เมนู
- 2 - เลือก **เปิดด้วย Wi-Fi (WoWLAN)** และกด **OK**
- 3 - เลือก **เปิด** และกด **OK**
- 4 - กด **<** (ซ้าย) ซ้ำๆ หากจำเป็น เพื่อปิดเมนู

17.3

การใช้งาน Multi room (ดูหลายเครื่อง)

การใช้งานเป็นครั้งแรก

เมื่อคุณเริ่มใช้งาน Multi room ในครั้งแรก ให้คุณเปิดทีวีทั้งสองเครื่อง

เมื่อทีวีเครื่องนี้ทำการเชื่อมต่อกับทีวีอีกเครื่อง ทีวีอีกเครื่องนั้นจะปรากฏในเมนู **เลือกเครือข่าย** โดยอัตโนมัติ แม้ว่าจะอยู่ในโหมดสแตนด์บาย

สตรีมช่องทีวี

เมื่อใช้ Multi Room คุณสามารถดูช่องทีวีปัจจุบันหรือเปิดรายการช่องของทีวีเครื่องอื่นได้

หากคุณเลือกช่องจากรายการ

ทีวีอีกเครื่องก็จะเปลี่ยนเป็นช่องที่คุณเลือกด้วย หากทีวีเครื่องอื่นมีอุปกรณ์รับสัญญาณดาวเทียมแบบภายในตัวพร้อมกับช่องที่ติดตั้งไว้ หรือมีฮาร์ดดิสก์ไดรฟ์ (HDD)

ที่เชื่อมต่ออยู่พร้อมกับรายการบันทึกต่างๆ*

คุณจะสามารถดูรายการเหล่านั้นบนทีวีเครื่องนี้ได้อีกด้วย คุณไม่สามารถเปลี่ยนช่องขณะที่ทีวีอื่นกำลังบันทึกหรืออยู่ในโหมดหยุดทีวีชั่วคราว

ในการดูช่องทีวีจากทีวีเครื่องอื่น . . .

1 - ตรวจสอบให้แน่ใจว่าทีวีอีกเครื่องเปิดอยู่

2 - บนทีวีเครื่องนี้ ให้กด **SOURCES** เลือก **เลือกเครือข่าย** และกด **OK**

3 - หากทีวียังไม่สามารถเชื่อมต่อกับเครือข่ายภายในบ้านของคุณ การเชื่อมต่อเครือข่ายจะเริ่มต้นโดยอัตโนมัติ

หากทีวีเชื่อมต่ออยู่แล้ว ให้ไปที่ขั้นตอน 4

4 - ในเมนู **เลือกเครือข่าย** ให้เลือกชื่อของทีวีอีกเครื่อง แล้วกด **OK** หากคุณมีทีวีหลายเครื่องในบ้าน

คุณอาจต้องเปลี่ยนชื่อของทีวีอีกเครื่องที่ต้องการ

โดยคุณสามารถเปลี่ยนชื่อจากทีวีเครื่องนั้นได้โดยตรง

5 - เลือกสิ่งที่คุณต้องการดูจากทีวีอีกเครื่อง . .

• หากต้องการดูช่องปัจจุบันของทีวีอีกเครื่อง

ให้เลือก **ช่องปัจจุบัน** และกด **OK**

หากต้องการเปิดรายการช่องของทีวีเครื่องอื่น ให้เลือก **ดูทีวี** แล้วกด **▶** (ขวา)

• หากต้องการเปิดรายการบันทึก* บนทีวีเครื่องอื่น ให้เลือก

ดูการบันทึก แล้วกด **▶** (ขวา)

• คุณสามารถเปลี่ยนช่องได้โดยใช้ **≡ +** และ **≡ -** คุณไม่สามารถเปลี่ยนช่องเมื่อเซิร์ฟเวอร์ทีวีกำลังบันทึกหรืออยู่ในโหมดหยุดทีวีชั่วคราว

ชื่อเครือข่ายทีวี

หากคุณมีทีวีมากกว่าหนึ่งเครื่องในเครือข่ายภายในบ้าน คุณสามารถตั้งค่าเฉพาะของทีวีแต่ละเครื่องได้

ในการเปลี่ยนชื่อทีวี...

- 1 - กด **✱**, เลือก **เครือข่าย** และกด **>** (ขวา) เพื่อเข้าสู่เมนู
- 2 - เลือก **ชื่อเครือข่ายทีวี** และกด **OK**
- 3 - ป้อนชื่อโดยใช้แป้นพิมพ์บนหน้าจอ
- 4 - เลือก **เสร็จสิ้น** เพื่อยืนยันการเปลี่ยนแปลง
- 5 - กด **<** (ซ้าย) ซ้ำๆ หากจำเป็น เพื่อปิดเมนู

การตั้งค่า

การตั้งค่าด่วน

การตั้งค่า ECO

สำหรับข้อมูลเพิ่มเติม ใน วิธีใช้
ให้กดปุ่มสี **—** คำหลัก และค้นหา การตั้งค่า Eco

สไตล์ภาพ

สำหรับข้อมูลเพิ่มเติม ใน วิธีใช้
ให้กดปุ่มสี **—** คำหลัก และค้นหา สไตล์ภาพ

รูปแบบภาพ

สำหรับข้อมูลเพิ่มเติม ใน วิธีใช้
ให้กดปุ่มสี **—** คำหลัก และค้นหา รูปแบบภาพ

สไตล์เสียง

สำหรับข้อมูลเพิ่มเติม ใน วิธีใช้
ให้กดปุ่มสี **—** คำหลัก และค้นหา สไตล์เสียง

ระดับเสียงหูฟัง

สำหรับข้อมูลเพิ่มเติม ใน วิธีใช้
ให้กดปุ่มสี **—** คำหลัก และค้นหา ระดับเสียงหูฟัง

ลำโพง

สำหรับข้อมูลเพิ่มเติม ใน วิธีใช้
ให้กดปุ่มสี **—** คำหลัก และค้นหา ลำโพงทีวี

นาฬิกา

สำหรับข้อมูลเพิ่มเติม ใน วิธีใช้
ให้กดปุ่มสี **—** คำหลัก และค้นหา นาฬิกา

ตั้งเวลาปิดเครื่อง

สำหรับข้อมูลเพิ่มเติม ใน วิธีใช้
ให้กดปุ่มสี **—** คำหลัก และค้นหา ตัวตั้งเวลาปิด

ภาพ

สไตล์ภาพ

เลือกสไตล์

สำหรับการปรับตั้งภาพอย่างง่าย คุณสามารถเลือก สไตล์ภาพ
ที่ตั้งค่าไว้ล่วงหน้าได้

- 1 - ขณะกำลังดูทีวี ให้กด *****
- 2 - เลือก ภาพ > สไตล์ภาพ
และเลือกหนึ่งสไตล์จากในรายการ
- 3 - กด < (ซ้าย) ซ้ำๆ หากจำเป็น เพื่อปิดเมนู

สไตล์ที่มี ได้แก่...

- **ส่วนบุคคล** - การตั้งค่าภาพที่คุณตั้งไว้เมื่อเริ่มใช้งานครั้งแรก
- **สดใส** - เหมาะอย่างยิ่งสำหรับการรับชมในตอนกลางวัน
- **ธรรมชาติ** - การตั้งค่าภาพเป็นธรรมชาติ
- **มาตรฐาน** - การตั้งค่าที่ประหยัดพลังงานมากที่สุด -
การตั้งค่าจากโรงงาน
- **ภาพยนตร์** - เหมาะอย่างยิ่งสำหรับการดูภาพยนตร์
- **ภาพถ่าย** - เหมาะอย่างยิ่งสำหรับการดูภาพถ่าย

ปรับแต่งสไตล์

การตั้งค่าภาพใดๆ ที่คุณปรับแต่ง เช่น สี หรือ ความเข้ม
จะถูกจัดเก็บไว้ใน สไตล์ภาพ ที่เลือก
ซึ่งจะทำให้คุณสามารถปรับแต่งแต่ละสไตล์ได้

เฉพาะสไตล์ **ส่วนตัว**

ที่สามารถบันทึกการตั้งค่าสำหรับอุปกรณ์ที่เชื่อมต่อแต่ละชิ้นใน
เมนู แหล่งสัญญาณ ได้

เรียกคืนสไตล์

สไตล์ที่เลือกจะจัดเก็บการเปลี่ยนแปลงที่คุณดำเนินการไว้
เราขอแนะนำให้ปรับการตั้งค่าภาพสำหรับสไตล์ **ส่วนบุคคล**
เท่านั้น สไตล์ภาพ - ส่วนบุคคล จะสามารถบันทึกการตั้งค่าสำหรับ
อุปกรณ์ที่เชื่อมต่อแต่ละเครื่องในเมนู แหล่งสัญญาณ

ในการเรียกคืนสไตล์กลับไปเป็นการตั้งค่าดั้งเดิม...

- 1 - ขณะกำลังดูทีวี ให้กด *****
- 2 - เลือก ภาพ > สไตล์ภาพ
และเลือกสไตล์ภาพที่คุณต้องการเรียกคืน
- 3 - กดปุ่มสี **—** เรียกคืนสไตล์ และกด **OK**
สไตล์จะได้รับการเรียกคืน
- 4 - กด < (ซ้าย) ซ้ำๆ หากจำเป็น เพื่อปิดเมนู

บ้านหรือร้านค้า

หาก **สไลด์รูปภาพ** ถูกเปลี่ยนกลับเป็น **สไลด์** ทุกครั้งที่คุณเปิดทีวี แสดงว่าที่ตั้งของทีวีถูกตั้งไว้เป็น **ร้านค้า** ซึ่งเป็นการตั้งค่าเพื่อส่งเสริมการขายในร้านค้า

ในการตั้งค่าทีวีสำหรับการใช้งานในบ้าน...

- 1 - กด **☆**, เลือก **การตั้งค่าทั่วไป** และ กด **>** (ขวา) เพื่อเข้าสู่เมนู
- 2 - เลือก **ตำแหน่ง > Home** และกด **OK**
- 3 - กด **<** (ซ้าย) ซ้ำๆ หากจำเป็น เพื่อปิดเมนู

การตั้งค่าภาพ

สี

ด้วย **สี** คุณสามารถปรับความอิ่มตัวของสีของภาพได้ ในการปรับสี...

- 1 - กด **☆**, เลือก **ภาพ** และกด **>** (ขวา) เพื่อเข้าสู่เมนู
- 2 - เลือก **สี** แล้วกด **>** (ขวา)
- 3 - กดลูกศร **^** (ขึ้น) หรือ **v** (ลง) เพื่อปรับค่า
- 4 - กด **<** (ซ้าย) ซ้ำๆ หากจำเป็น เพื่อปิดเมนู

ความเข้ม

ด้วย **ความเข้ม** คุณสามารถปรับความเข้มของภาพได้ ในการปรับความเปรียบต่าง...

- 1 - กด **☆**, เลือก **ภาพ** และกด **>** (ขวา) เพื่อเข้าสู่เมนู
- 2 - เลือก **ความเข้ม** แล้วกด **>** (ขวา)
- 3 - กดลูกศร **^** (ขึ้น) หรือ **v** (ลง) เพื่อปรับค่า
- 4 - กด **<** (ซ้าย) ซ้ำๆ หากจำเป็น เพื่อปิดเมนู

ความคมชัด

ด้วย **ความคมชัด** คุณสามารถปรับระดับความคมชัดความละเอียดสูงให้กับภาพได้ ในการปรับความคมชัด...

- 1 - กด **☆**, เลือก **ภาพ** และ กด **>** (ขวา) เพื่อเข้าสู่เมนู
- 2 - เลือก **ความคมชัด** แล้วกด **>** (ขวา)
- 3 - กดลูกศร **^** (ขึ้น) หรือ **v** (ลง) เพื่อปรับค่า
- 4 - กด **<** (ซ้าย) ซ้ำๆ หากจำเป็น เพื่อปิดเมนู

การตั้งค่าภาพขั้นสูง

เกมหรือคอมพิวเตอร์

เมื่อเชื่อมต่ออุปกรณ์ ทีวีจะแยกแยะประเภทของอุปกรณ์และตั้งชื่อประเภทที่ถูกต้องของอุปกรณ์แต่ละเครื่อง คุณสามารถเปลี่ยนชื่อประเภทได้หากต้องการ หากตั้งค่าชื่อประเภทที่ถูกต้องของอุปกรณ์แล้ว ทีวีจะเปลี่ยนไปยังการตั้งค่าที่เหมาะสมโดยอัตโนมัติเมื่อคุณเปลี่ยนไปเป็นอุปกรณ์นี้ในเมนูแหล่งสัญญาณ

หากคุณมีเครื่องเล่นแผ่นดิสก์ Blu-ray

คุณอาจตั้งค่าชื่อประเภทให้กับแผ่นดิสก์ Blu-ray ด้วย **เกมหรือคอมพิวเตอร์** คุณจะสามารถเปลี่ยนกลับไปยังการตั้งค่าที่เหมาะสมสำหรับการเล่นเกมได้ด้วยตนเอง โปรดอย่าลืมปิดการตั้งค่า เกมหรือคอมพิวเตอร์ เมื่อคุณกลับไปดูทีวี

ในการเปลี่ยนเป็นการตั้งค่าที่เหมาะสมสำหรับการเล่นเกมหรือคอมพิวเตอร์ด้วยตนเอง...

- 1 - กด **☆**, เลือก **ภาพ > ขั้นสูง** และกด **OK**
- 2 - เลือก **เกมหรือคอมพิวเตอร์** แล้วกด **OK**
- 3 - เลือก **เกม, คอมพิวเตอร์ หรือ ปิด**
- 4 - กด **<** (ซ้าย) เพื่อกลับไปหนึ่งขั้น หรือกด **< BACK** เพื่อปิดเมนู

การตั้งค่าสี

การปรับสีให้ดีขึ้น

ด้วย **การปรับสีให้ดีขึ้น** คุณสามารถปรับปรุงความเข้มสีและรายละเอียดในสีสว่าง

ในการปรับระดับ...

- 1 - กด **☆**, เลือก **ภาพ** และ กด **>** (ขวา) เพื่อเข้าสู่เมนู
- 2 - เลือก **ขั้นสูง > สี > การปรับสีให้ดีขึ้น** แล้วกด **OK**
- 3 - คลิก **สูงสุด ปานกลาง ต่ำสุด** หรือ **ปิด**
- 4 - กด **<** (ซ้าย) ซ้ำๆ หากจำเป็น เพื่อปิดเมนู

อุณหภูมิสี

ด้วย อุณหภูมิสี

คุณสามารถตั้งค่าภาพให้มีอุณหภูมิสีที่ตั้งไว้ล่วงหน้าหรือเลือก **กำหนดเอง** เพื่อตั้งค่าอุณหภูมิสีด้วยตนเองด้วย **อุณหภูมิสีที่กำหนดเอง** ทั้งนี้อุณหภูมิสีและอุณหภูมิสีที่กำหนดเองเป็นการตั้งค่าสำหรับผู้ที่มีความชำนาญ

ในการเลือกการตั้งค่าล่วงหน้า...

- 1 - กด **☆**, เลือก **ภาพ** และ กด **>** (ขวา) เพื่อเข้าสู่เมนู
- 2 - เลือก **ขั้นสูง > สี > อุณหภูมิสี** แล้วกด **OK**
- 3 - เลือก **ปกติ อุ่น หรือ เย็น** หรือเลือก **กำหนดเอง** หากต้องการกำหนดค่าอุณหภูมิสีด้วยตนเอง
- 4 - กด **<** (ซ้าย) ซ้ำๆ หากจำเป็น เพื่อปิดเมนู

อุณหภูมิสีที่กำหนดเอง

ด้วย อุณหภูมิสีที่กำหนดเอง

คุณสามารถตั้งค่าอุณหภูมิสีได้ด้วยตนเอง ในการตั้งค่าอุณหภูมิสีที่กำหนดเอง ขั้นแรกให้เลือก **กำหนดเอง** ในเมนูอุณหภูมิสี ทั้งนี้อุณหภูมิสีที่กำหนดเองเป็นการตั้งค่าสำหรับผู้ใช้ที่มีความชำนาญ

ในการตั้งค่าอุณหภูมิสีที่กำหนดเอง...

- 1 - กด **☆**, เลือก **ภาพ** และ **>** (ขวา) เพื่อเข้าสู่เมนู
- 2 - เลือก **ขั้นสูง > สี > อุณหภูมิสีที่กำหนดเอง** และกด **OK**
- 3 - กดลูกศร **^** (ขึ้น) หรือ **v** (ลง) เพื่อปรับค่า
- 4 - กด **<** (ซ้าย) ซ้ำๆ หากจำเป็น เพื่อปิดเมนู

การตั้งค่าความเปรียบต่าง

โหมดความเปรียบต่าง

ด้วย **โหมดความเข้ม** คุณสามารถตั้งระดับที่สามารถลดการสิ้นเปลืองพลังงานโดยการหรี่ความเข้มในหน้าจอ เลือกระดับการสิ้นเปลืองพลังงานที่คุ้มค่าที่สุด หรือสำหรับภาพที่มีความเข้มที่เหมาะสมที่สุด

ในการปรับระดับ...

- 1 - กด **☼**, เลือก **ภาพ** และ กด **>** (ขวา) เพื่อเข้าสู่เมนู 2
- เลือก **ขั้นสูง > ความเข้ม > โหมดความเข้ม** แล้วกด **OK**
- 3 - เลือก **มาตรฐาน** ใช้พลังงานได้ดีที่สุด ภาพดีที่สุด หรือ **ปิด**
- 4 - กด **<** (ซ้าย) ซ้ำๆ หากจำเป็น เพื่อปิดเมนู

ความเข้มภาพแบบไดนามิก

ด้วย **ความเปรียบต่างแบบไดนามิก** คุณสามารถตั้งระดับที่ทีวีจะปรับเสริมรายละเอียดในพื้นที่ของภาพที่มีดี ปานกลาง และสว่างโดยอัตโนมัติ

ในการปรับระดับ...

- 1 - กด **☼**, เลือก **ภาพ** และ กด **>** (ขวา) เพื่อเข้าสู่เมนู 2
- เลือก **ขั้นสูง > ความเข้ม > ความเข้มแบบไดนามิก** และกด **OK**
- 3 - คลิก **สูงสุด** **ปานกลาง** **ต่ำสุด** หรือ **ปิด**
- 4 - กด **<** (ซ้าย) ซ้ำๆ หากจำเป็น เพื่อปิดเมนู

ความสว่าง

ด้วย **ความสว่าง**

คุณสามารถตั้งระดับความสว่างของสัญญาณภาพ ทั้งนี้ ความสว่างเป็นการตั้งค่าสำหรับผู้ที่มีความชำนาญ เราขอแนะนำให้ผู้ที่ยังไม่ชำนาญปรับความสว่างของภาพด้วยการตั้งค่า **ความเข้ม**

ในการปรับระดับ...

- 1 - กด **☼**, เลือก **ภาพ** และ กด **>** (ขวา) เพื่อเข้าสู่เมนู 2
- เลือก **ขั้นสูง > ความเข้ม > ความสว่าง** และกด **OK**
- 3 - กดลูกศร **^** (ขึ้น) หรือ **v** (ลง) เพื่อปรับค่า
- 4 - กด **<** (ซ้าย) ซ้ำๆ หากจำเป็น เพื่อปิดเมนู

ความแตกต่างภาพ

ด้วย **ความแตกต่างภาพ** คุณสามารถลดช่วงความแตกต่างภาพ

ในการปรับระดับ...

- 1 - กด **☼**, เลือก **ภาพ** และ กด **>** (ขวา) เพื่อเข้าสู่เมนู 2
- เลือก **ขั้นสูง > ความเข้ม > ความแตกต่างภาพ** และกด **OK**
- 3 - กดลูกศร **^** (ขึ้น) หรือ **v** (ลง) เพื่อปรับค่า
- 4 - กด **<** (ซ้าย) ซ้ำๆ หากจำเป็น เพื่อปิดเมนู

แกมมา

ด้วย **แกมมา** คุณสามารถตั้งค่าความส่องสว่างและความเปรียบต่างของภาพแบบอนาล็อกและดิจิทัล ทั้งนี้แกมมาเป็นค่าสำหรับผู้ที่มีความชำนาญ

ในการปรับระดับ...

- 1 - กด **☼**, เลือก **ภาพ** และ กด **>** (ขวา) เพื่อเข้าสู่เมนู 2
- เลือก **ขั้นสูง > ความเข้ม > แกมมา** และกดปุ่ม **OK**
- 3 - กดลูกศร **^** (ขึ้น) หรือ **v** (ลง) เพื่อปรับค่า
- 4 - กด **<** (ซ้าย) ซ้ำๆ หากจำเป็น เพื่อปิดเมนู

การตั้งค่าความคมชัด

Ultra Resolution

ด้วย **Ultra resolution**

จะให้ความคมชัดสูงในขอบและคอนทราสต์ที่เป็นเส้น

ในการเปิดหรือปิด...

- 1 - กด **☼**, เลือก **ภาพ** และ กด **>** (ขวา) เพื่อเข้าสู่เมนู 2
- เลือก **ขั้นสูง > ความคมชัด > Ultra Resolution** และกด **OK**
- 3 - เลือก **เปิด** หรือ **ปิด**
- 4 - กด **<** (ซ้าย) ซ้ำๆ หากจำเป็น เพื่อปิดเมนู

การลดสัญญาณรบกวน

ด้วย **การลดสัญญาณรบกวน**

คุณสามารถกรองและลดระดับสัญญาณรบกวนในภาพได้

ในการปรับการลดสัญญาณรบกวน...

- 1 - กด **☼**, เลือก **ภาพ** และกด **>** (ขวา) เพื่อเข้าสู่เมนู 2
- เลือก **ขั้นสูง > ความคมชัด > การลดสัญญาณรบกวน** และกด **>** (ขวา) เพื่อเข้าสู่เมนู 3
- คลิก **สูงสุด** **ปานกลาง** **ต่ำสุด** หรือ **ปิด**
- 4 - กด **<** (ซ้าย) ซ้ำๆ หากจำเป็น เพื่อปิดเมนู

การลดจตุรบกวน MPEG

ด้วย **การลดจตุรบกวน MPEG**

คุณสามารถทำให้การเปลี่ยนสัญญาณดิจิทัลในภาพนุ่มนวล ส่วนใหญ่แล้วจะสามารถเห็นจตุรบกวน MPEG เป็นช่องเล็กๆ หรือขอบหยักในภาพ

ในการลดจตุรบกวน MPEG...

- 1 - กด **☼**, เลือก **ภาพ** และกด **>** (ขวา) เพื่อเข้าสู่เมนู 2
- เลือก **ขั้นสูง > ความคมชัด > การลดจตุรบกวน MPEG** แล้วกด **>** (ขวา) เพื่อเข้าสู่เมนู 3
- เลือก **เปิด** และกด **OK**
- 4 - กด **<** (ซ้าย) ซ้ำๆ หากจำเป็น เพื่อปิดเมนู

การตั้งค่าการเคลื่อนไหว

Natural Motion

ด้วย **Natural Motion** คุณจะสามารถลดการสั่นไหวซึ่งเห็นได้ในภาพยนตร์บนทีวี Natural Motion จะทำให้การเคลื่อนไหวต่างๆ นุ่มนวลและไหลลื่น

ในการปรับการสั่นไหว...

- 1 - กด **⊙**, เลือก **ภาพ** และ กด **>** (ขวา) เพื่อเข้าสู่เมนู
- 2 - เลือก **ขั้นสูง > เคลื่อนไหว > Natural Motion** แล้วกด **OK**
- 3 - คลิก **สูงสุด ปานกลาง ต่ำสุด** หรือ **ปิด**
- 4 - กด **<** (ซ้าย) ซ้ำๆ หากจำเป็น เพื่อปิดเมนู

รูปแบบภาพ

การตั้งค่าเต็มหน้าจอ

หากภาพไม่เต็มหน้าจอทั้งหมด

หากมีแถบสีดำปรากฏที่ด้านบนหรือด้านล่างหรือทั้งสองด้าน คุณสามารถปรับภาพให้เต็มหน้าจออย่างสมบูรณ์ได้

ในการเลือกการตั้งค่าพื้นฐานข้อใดข้อหนึ่งเพื่อให้เต็มหน้าจอ...

- 1 - กด **⊙**, เลือก **ภาพ** และ **>** (ขวา) เพื่อเข้าสู่เมนู
- 2 - เลือก **รูปแบบภาพ** และกด **>** (ขวา)
- 3 - เลือก **เต็มหน้าจอ พอดีกับหน้าจอ** หรือ **จอกว้าง** และกด **OK**
- 4 - กด **← BACK** เพื่อปิดเมนู

• **เต็มหน้าจอ** - ขยายภาพอัตโนมัติเพื่อให้เต็มหน้าจอ ความผิดเพี้ยนของภาพจะไม่มากนัก บทบรรยายจะยังสามารถมองเห็นได้ไม่เหมาะกับอินพุต PC

บางรูปแบบภาพอาจยังคงแสดงแถบสีดำอยู่

• **พอดีกับหน้าจอ** - ขยายภาพเข้าให้เต็มหน้าจอโดยอัตโนมัติโดยไม่ผิดเพี้ยน อาจเห็นแถบสีดำ ไม่เหมาะกับอินพุต PC

ขั้นสูง

หากการตั้งค่าพื้นฐานสองค่าไม่เพียงพอที่จะจัดรูปแบบภาพที่คุณต้องการ คุณสามารถใช้การตั้งค่าขั้นสูง เมื่อใช้การตั้งค่าขั้นสูง คุณสามารถจัดรูปแบบภาพบนหน้าจอได้ด้วยตนเอง

คุณสามารถซูม ยืด และขยับภาพจนได้รูปแบบที่คุณต้องการ เช่น ไม่มีบทบรรยาย หรือการเลื่อนแบนเนอร์ข้อความ

หากคุณจัดรูปแบบภาพสำหรับแหล่งสัญญาณที่ต้องการ เช่น เครื่องเล่นเกมที่เชื่อมต่อ คุณก็สามารถกลับไปยังการตั้งค่านี้ได้ ในครั้งถัดไปที่คุณใช้เครื่องเล่นเกม ที่เราจะจัดเก็บการตั้งค่าล่าสุดที่คุณตั้งไว้ในการเชื่อมต่อ

ในการจัดรูปแบบภาพด้วยตนเอง...

- 1 - กด **⊙**, เลือก **ภาพ** และ **>** (ขวา) เพื่อเข้าสู่เมนู
- 2 - เลือก **รูปแบบภาพ** และกด **>** (ขวา)
- 3 - กด **— ขั้นสูง** และกด **OK**
- 4 - ใช้ **Shift**, **ซูม**, **ยืด** หรือ **ดันจับ** เพื่อปรับภาพ คลิก **เลิกทำ** เพื่อกลับไปยังการตั้งค่าของภาพในตอนที่คุณเปิดรูปแบบภาพ

- การตั้งค่าล่าสุด - เลือกเพื่อกลับสู่การตั้งค่าล่าสุด
- **ขยับ** - คลิกที่ลูกศรเพื่อขยับภาพ ทั้งนี้คุณสามารถขยับภาพได้เมื่อซูมเข้าเท่านั้น
- **ซูม** - คลิกที่ลูกศรเพื่อซูมเข้า
- **ยืด** - คลิกที่ลูกศรเพื่อยืดภาพในแนวตั้งหรือแนวนอน
- **ดันจับ** - แสดงรูปแบบดันจับของภาพที่นำเข้ารูปแบบนี้เป็น 1:1 พิกเซลในรูปแบบพิกเซลใหม่จากผู้เชี่ยวชาญสำหรับอินพุต HD และ PC
- **เลิกทำ** - คลิกเพื่อกลับไปยังรูปแบบภาพที่คุณเริ่มต้น

18.3

เสียง

สไตล์เสียง

เลือกสไตล์

สำหรับการปรับตั้งเสียงอย่างง่าย

คุณสามารถเลือกการตั้งค่าที่ตั้งไว้ล่วงหน้าด้วย สไตล์เสียง ได้

- 1 - ขณะกำลังดูทีวี ให้กด **⊙**
- 2 - เลือก **เสียง** แล้วกด **>** (ขวา) เพื่อเข้าสู่เมนู
- 3 - เลือก **สไตล์เสียง** และเลือกหนึ่งในสไตล์ในรายการ
- 4 - กด **<** (ซ้าย) ซ้ำๆ หากจำเป็น เพื่อปิดเมนู

สไตล์ที่มีได้แก่...

- **ส่วนบุคคล** - การตั้งค่าเสียงที่คุณตั้งไว้เมื่อเริ่มใช้งานครั้งแรก
- **ดั้งเดิม** - การตั้งค่าเสียงที่เป็นกลางที่สุด
- **ภาพยนตร์** - เหมาะอย่างยิ่งสำหรับการดูภาพยนตร์
- **เพลง** - เหมาะอย่างยิ่งสำหรับการฟังเพลง
- **เกม** - เหมาะอย่างยิ่งสำหรับการเล่นเกม
- **ข่าว** - เหมาะอย่างยิ่งสำหรับเสียงพูด

เรียกคืนสไตล์

เมื่อเลือกสไตล์เสียง

คุณสามารถปรับการตั้งค่าเสียงได้ใน **ตั้งค่า > เสียง...**

สไตล์ที่เลือกจะจัดเก็บการเปลี่ยนแปลงที่คุณดำเนินการไว้ เราขอแนะนำให้ปรับการตั้งค่าเสียงสำหรับสไตล์ **ส่วนตัว** เท่านั้น สไตล์เสียง - ส่วนบุคคล จะสามารถบันทึกการตั้งค่าสำหรับบอปรกรณ์ที่เชื่อมต่อแต่ละเครื่องในเมนูแหล่งสัญญาณ

ในการเรียกคืนสไตล์กลับไปเป็นการตั้งค่าดั้งเดิม...

- 1 - ขณะกำลังดูทีวี ให้กด **⊙**
- 2 - เลือก **เสียง** แล้วกด **>** (ขวา) เพื่อเข้าสู่เมนู
- 3 - เลือก **สไตล์เสียง** และเลือกสไตล์เสียงที่คุณต้องการเรียกคืน
- 4 - กดปุ่มสี **— เรียกคืนสไตล์** สไตล์จะได้รับการเรียกคืน
- 5 - กด **<** (ซ้าย) ซ้ำๆ หากจำเป็น เพื่อปิดเมนู

การตั้งค่าเสียง

เสียงทึม

ด้วย **เบส** คุณสามารถปรับระดับของโทนเสียงต่ำได้
ในการปรับระดับ...

- 1 - กด **⚙** เลือกเสียงและกด > (ขวา) เพื่อเข้าสู่เมนู
- 2 - เลือก **เบส** และกด > (ขวา)
- 3 - กดลูกศร **^** (ขึ้น) หรือ **v** (ลง) เพื่อปรับค่า
- 4 - กด < (ซ้าย) ซ้ำๆ หากจำเป็น เพื่อปิดเมนู

เสียงแหลม

ด้วย **เสียงแหลม** คุณสามารถปรับระดับของโทนเสียงสูงได้
ในการปรับระดับ...

- 1 - กด **⚙** เลือกเสียงและกด > (ขวา) เพื่อเข้าสู่เมนู
- 2 - เลือก **เสียงแหลม** และกด > (ขวา)
- 3 - กดลูกศร **^** (ขึ้น) หรือ **v** (ลง) เพื่อปรับค่า
- 4 - กด < (ซ้าย) ซ้ำๆ หากจำเป็น เพื่อปิดเมนู

โหมดเสียงรอบทิศทาง

ด้วย **โหมดเสียงรอบทิศทาง**
คุณสามารถตั้งค่าเอฟเฟกต์เสียงของลำโพงทีวีได้
ในการตั้งค่าโหมดเสียงรอบทิศทาง

- 1 - กด **⚙** เลือกเสียงและกด > (ขวา) เพื่อเข้าสู่เมนู
- 2 - เลือก **โหมดเสียงรอบทิศทาง** แล้วกด > (ขวา) เพื่อเข้าสู่เมนู
- 3 - เลือก **สเตอริโอ** หรือ **Incredible surround**
- 4 - กด < (ซ้าย) ซ้ำๆ หากจำเป็น เพื่อปิดเมนู

การตั้งค่าเสียงขั้นสูง

การปรับระดับเสียงอัตโนมัติ

ด้วย **การปรับระดับเสียงอัตโนมัติ** คุณสามารถตั้งค่าทีวีให้ลดระดับความแตกต่างของระดับเสียงที่เกิดขึ้นทันทีโดยอัตโนมัติโดยทั่วไปจะเป็นช่วงเริ่มต้นของโฆษณา หรือเมื่อคุณเปลี่ยนช่อง
ในการเปิดหรือปิด...

- 1 - กด **⚙** เลือกเสียงและกด > (ขวา) เพื่อเข้าสู่เมนู
- 2 - เลือก **ขั้นสูง** แล้วกด > (ขวา) เพื่อเข้าสู่เมนู
- 3 - เลือก **การปรับระดับเสียงอัตโนมัติ** แล้วกด > (ขวา) เพื่อเข้าสู่เมนู
- 4 - เลือก **เปิด** หรือ **ปิด**
- 5 - กด < (ซ้าย) ซ้ำๆ หากจำเป็น เพื่อปิดเมนู

ระดับเสียงเดลด้า

ด้วย **ระดับเสียงเดลด้า** คุณสามารถตั้งค่าทีวีให้ลดระดับความแตกต่างของระดับเสียงที่เกิดขึ้นทันทีโดยอัตโนมัติ

วิธีปรับค่า...

- 1 - กด **⚙** เลือกเสียงและกด > (ขวา) เพื่อเข้าสู่เมนู
- 2 - เลือก **ขั้นสูง** แล้วกด > (ขวา) เพื่อเข้าสู่เมนู
- 3 - เลือก **ระดับเสียงเดลด้า** และกด > (ขวา) เพื่อเข้าสู่เมนู
- 4 - กดลูกศร **^** (ขึ้น) หรือ **v** (ลง) เพื่อปรับค่า
- 5 - กด < (ซ้าย) ซ้ำๆ หากจำเป็น เพื่อปิดเมนู

ลำโพงทีวี

คุณสามารถส่งเสียงทีวีไปยังอุปกรณ์เสียงที่เชื่อมต่อ - ระบบโฮมเธียเตอร์หรือระบบเสียง

คุณสามารถเลือกได้ว่าคุณต้องการฟังเสียงทีวีจากที่ใด และคุณต้องการควบคุมอย่างไร

• หากคุณเลือก **ลำโพงทีวี > ปิด**

คุณสามารถปิดลำโพงทีวีโดยถาวร

• หากคุณเลือก **ลำโพงทีวี > เปิด** ลำโพงทีวีจะเปิดตลอด

ด้วยอุปกรณ์เสียงที่เชื่อมต่อกับ HDMI CEC

คุณสามารถใช้การตั้งค่า EasyLink ใดๆได้อย่างหนึ่งได้

• หากคุณเลือก **EasyLink** ทีวีจะส่งเสียงทีวีไปยังอุปกรณ์เสียงโดยทีวีจะปิดลำโพงทีวีเมื่ออุปกรณ์ดังกล่าวเล่นเสียง

• หากคุณเลือก **EasyLink เริ่มอัตโนมัติ**

ทีวีจะเปิดอุปกรณ์เสียง ส่งเสียงทีวีไปยังอุปกรณ์ และปิดลำโพงทีวี

เมื่อเลือก EasyLink หรือ EasyLink เริ่มอัตโนมัติ

คุณยังสามารถสลับไปยังลำโพงทีวีได้ถ้าจำเป็น

ในการตั้งค่าลำโพงทีวี...

- 1 - กด **⚙** เลือก **เสียง** และกด > (ขวา) เพื่อเข้าสู่เมนู
- 2 - เลือก **ขั้นสูง** และกด > (ขวา) เพื่อเข้าสู่เมนู
- 3 - เลือก **ลำโพงทีวี** และกด > (ขวา) เพื่อเข้าสู่เมนู
- 4 - เลือก **เปิด, ปิด, EasyLink** หรือ **EasyLink เริ่มอัตโนมัติ**
- 5 - กด < (ซ้าย) ซ้ำๆ หากจำเป็น เพื่อปิดเมนู

ในการเปลี่ยนเป็นลำโพงโดยตรง...

- 1 - ขณะกำลังดูทีวี ให้กด **⚙**
- 2 - เลือก **การตั้งค่าด่วน > ลำโพง** และเลือก **ทีวี** หรือ **เครื่องขยายเสียง (ระบบเสียง)**
- 3 - กด < (ซ้าย) ซ้ำๆ หากจำเป็น เพื่อปิดเมนู

Clear Sound

ด้วย **Clear Sound** คุณสามารถปรับปรุงเสียงสำหรับเสียงพูดได้ ซึ่งเหมาะสำหรับโปรแกรมข่าว

โดยคุณสามารถเปิดหรือปิดการปรับปรุงเสียงพูดก็ได้

ในการเปิดหรือปิด...

- 1 - กด **⚙** เลือกเสียงและกด > (ขวา) เพื่อเข้าสู่เมนู
- 2 - เลือก **ขั้นสูง > เสียงใสชัดเจน** แล้วกด **OK**
- 3 - เลือก **เปิด** หรือ **ปิด** แล้วกด **OK**
- 4 - กด < (ซ้าย) ซ้ำๆ หากจำเป็น เพื่อปิดเมนู

รูปแบบสัญญาณเสียงออก

สำหรับข้อมูลเพิ่มเติม ใน **วิธีใช้**
ให้กดปุ่มสี **—** คำหลัก และค้นหา
รูปแบบสัญญาณเสียงออก

การปรับระดับสัญญาณเสียงออก

สำหรับข้อมูลเพิ่มเติม ใน **วิธีใช้**
ให้กดปุ่มสี **—** คำหลัก และค้นหา
การปรับระดับสัญญาณเสียงออก

HDMI 1 - ARC

ในการเปิดหรือปิด...

- 1 - กด **☆** เลือก **เสียง** และ กด **>** (ขวา) เพื่อเข้าสู่เมนู
- 2 - เลือก **ขั้นสูง > HDMI 1 - ARC** และกด **OK**
- 3 - เลือก **เปิด** หรือ **ปิด** แล้วกด **OK**
- 4 - กด **<** (ซ้าย) ซ้ำๆ หากจำเป็น เพื่อปิดเมนู

สัญญาณเสียงขาออกซ้ำ

หากคุณตั้งค่าดีเลย์การซิงค์เสียงบนระบบโฮมเธียเตอร์ของคุณ
ในการซิงโครไนซ์เสียงกับภาพ คุณต้องปิด
ดีเลย์สัญญาณเสียงออก บนทีวี

ในการปิดดีเลย์สัญญาณเสียงออก...

- 1 - กด **☆** เลือกเสียงและกด **>** (ขวา) เพื่อเข้าสู่เมนู
- 2 - เลือก **ขั้นสูง > ดีเลย์สัญญาณเสียงออก** แล้วกด **OK**
- 3 - เลือก **ปิด**
- 4 - กด **<** (ซ้าย) ซ้ำๆ หากจำเป็น เพื่อปิดเมนู

สำหรับข้อมูลเพิ่มเติม ใน **วิธีใช้**
ให้กดปุ่มสี **—** คำหลัก และค้นหา **ดีเลย์สัญญาณเสียงออก**

เสียงชดเชย

หากคุณไม่สามารถตั้งค่าดีเลย์บนระบบโฮมเธียเตอร์
คุณสามารถตั้งค่าดีเลย์บนทีวีด้วย **ค่าสัญญาณเสียงออก**

ในการซิงโครไนซ์เสียงบนทีวี...

- 1 - กด **☆** เลือกเสียงและกด **>** (ขวา) เพื่อเข้าสู่เมนู
- 2 - เลือก **ขั้นสูง > ชดเชยสัญญาณเสียงออก** และกด **OK**
- 3 - ใช้แถบเลื่อนเพื่อตั้งค่าการชดเชยเสียง และกด **OK**
- 4 - กด **<** (ซ้าย) ซ้ำๆ หากจำเป็น เพื่อปิดเมนู

สำหรับข้อมูลเพิ่มเติม ใน **วิธีใช้**
ให้กดปุ่มสี **—** คำหลัก และค้นหา **ค่าสัญญาณเสียงออก**

ระดับเสียงหูฟัง

ด้วย **ระดับเสียงหูฟัง**

คุณสามารถตั้งระดับเสียงของหูฟังที่เชื่อมต่อแบบแยกเฉพาะได้
ในการปรับระดับเสียง...

- 1 - กด **☆** เลือกเสียงและกด **>** (ขวา) เพื่อเข้าสู่เมนู
- 2 - เลือก **ระดับเสียงหูฟัง** และกด **OK**
- 3 - กดลูกศร **^** (ขึ้น) หรือ **v** (ลง) เพื่อปรับค่า
- 4 - กด **<** (ซ้าย) ซ้ำๆ หากจำเป็น เพื่อปิดเมนู

การจัดวางทีวี

สำหรับขั้นตอนหนึ่งในการติดตั้งครั้งแรก
การตั้งค่านี้จะถูกตั้งไว้เป็น **บนแท่นวางทีวี** หรือ
แขวนบนผนัง

หากคุณเปลี่ยนแปลงการจัดวางทีวีหลังจากการตั้งค่าครั้งแรก
ให้ปรับแต่งการตั้งค่านี้เพื่อการสร้างเสียงที่ดีที่สุด

- 1 - กด **☆** เลือก **เสียง** และ กด **>** (ขวา) เพื่อเข้าสู่เมนู
- 2 - เลือก **การจัดวางทีวี** แล้วกด **OK**
- 3 - เลือก **บนแท่นวางทีวี** หรือ **บนผนัง**
- 4 - กด **<** (ซ้าย) ซ้ำๆ หากจำเป็น เพื่อปิดเมนู

18.4

การตั้งค่า ECO

ประหยัดไฟ

การตั้งค่า

Eco  จะรวมการตั้งค่าที่ช่วยเหลือนิ่งแวดล้อมไว้ให้

การประหยัดพลังงาน

หากคุณเลือก การประหยัดพลังงาน ทีวีจะเปลี่ยนเป็น สไตล์ภาพ
- มาตรฐาน โดยอัตโนมัติ
ซึ่งเป็นการตั้งค่าที่คำนึงถึงพลังงานมากที่สุดสำหรับภาพ

ในการตั้งค่าทีวีใน การประหยัดพลังงาน...

- 1 - กด **☆** เลือก **การตั้งค่า Eco** และกด **>** (ขวา) เพื่อเข้าสู่เมนู
- 2 - เลือก **ประหยัดพลังงาน สไตล์ภาพ** จะถูกตั้งค่าเป็น
มาตรฐาน โดยอัตโนมัติ
- 3 - กด **<** (ซ้าย) ซ้ำๆ หากจำเป็น เพื่อปิดเมนู

ปิดหน้าจอ

หากคุณต้องการฟังเพลงเท่านั้น
คุณสามารถปิดหน้าจอเพื่อเป็นการประหยัดพลังงาน

ในการปิดเฉพาะหน้าจอทีวี...

- 1 - กด **☆** เลือก **การตั้งค่า Eco** และกด **>** (ขวา) เพื่อเข้าสู่เมนู
- 2 - เลือก **ปิดหน้าจอ**
- 3 - กด **<** (ซ้าย) ซ้ำๆ หากจำเป็น เพื่อปิดเมนู

ในการเปิดหน้าจออีกครั้ง ให้กดปุ่มรีโมทคอนโทรลปุ่มใดก็ได้

ปิดตัวตั้งเวลา

หากทีวีได้รับสัญญาณทีวีแต่คุณไม่ได้กดปุ่มบนรีโมทคอนโทรลในช่วงเวลา 4 ชั่วโมง ทีวีจะปิดโดยอัตโนมัติเพื่อประหยัดพลังงาน นอกจากนี้ หากทีวีไม่ได้รับสัญญาณทีวีหรือคำสั่งจากรีโมทคอนโทรลเป็นเวลา 10 นาที ทีวีจะปิดโดยอัตโนมัติ

หากคุณใช้ทีวีเป็นจอมอนิเตอร์หรือเครื่องรับสัญญาณดิจิทัลในการดูทีวี (กล่องรับสัญญาณ - STB) และคุณไม่ได้ใช้รีโมทคอนโทรลของทีวี คุณควรปิดการทำงานของตัวจับเวลาปิดอัตโนมัติ

ในการปิดการทำงานของตัวจับเวลาปิด ...

- 1 - กด **☼**, เลือก **การตั้งค่า Eco** และกด **>** (ขวา) เพื่อเข้าสู่เมนู
- 2 - เลือก **ตัวจับเวลาปิด** แล้วกด **OK**
- 3 - กดลูกศร **▲** (ขึ้น) หรือ **▼** (ลง) เพื่อปรับค่า ทั้งนี้ค่า **0**

จะปิดการทำงานของตัวจับเวลาปิดอัตโนมัติ

- 4 - กด **<** (ซ้าย) ซ้ำๆ หากจำเป็น เพื่อปิดเมนู

สำหรับข้อมูลเพิ่มเติมเกี่ยวกับการตั้งค่าทีวีที่เป็นมิตรต่อสิ่งแวดล้อม ใน **วิธีใช้** ให้กดปุ่ม **☼** **คำหลัก** และค้นหา **การตั้งค่า Eco**

18.5

การตั้งค่าทั่วไป

ภาษา

ใน **วิธีใช้**

ให้กด **☼** **คำหลัก** และค้นหา

การตั้งค่าภาษา สำหรับข้อมูลเพิ่มเติม

นาฬิกา

ใน **วิธีใช้**

ให้กด **☼** **คำหลัก** และค้นหา

การตั้งค่านาฬิกา สำหรับข้อมูลเพิ่มเติม

ตั้งเวลาปิดเครื่อง

สำหรับข้อมูลเพิ่มเติม ใน **วิธีใช้**

ให้กดปุ่ม **☼** **คำหลัก** และค้นหา **ตัวตั้งเวลาปิด**

ปิดตัวตั้งเวลา

- 1 - กด **☼**, เลือก **การตั้งค่าทั่วไป** และกด **>** (ขวา) เพื่อเข้าสู่เมนู
- 2 - เลือก **ตัวจับเวลาปิด** แล้วกด **OK**
- 3 - กดลูกศร **▲** (ขึ้น) หรือ **▼** (ลง) เพื่อปรับค่า ทั้งนี้ค่า **0**

จะปิดการทำงานของตัวจับเวลาปิดอัตโนมัติ

- 4 - กด **<** (ซ้าย) ซ้ำๆ หากจำเป็น เพื่อปิดเมนู

สำหรับข้อมูลเพิ่มเติม ใน **วิธีใช้**

ให้กดปุ่ม **☼** **คำหลัก** และค้นหา **ปิดตัวตั้งเวลา**

EasyLink

EasyLink

ในการปิด EasyLink อย่างสมบูรณ์...

- 1 - กด **☼**, เลือก **การตั้งค่าทั่วไป** และกด **>** (ขวา)

เพื่อเข้าสู่เมนู

2

- เลือก **EasyLink** กด **>** (ขวา) และเลือก **EasyLink** อีกหนึ่งครั้ง

3 - เลือก **ปิด**

4 - กด **<** (ซ้าย) ซ้ำๆ หากจำเป็น เพื่อปิดเมนู

EasyLink รีโมทคอนโทรล

ในการปิดการใช้งาน EasyLink รีโมทคอนโทรล...

- 1 - กด **☼**, เลือก **การตั้งค่าทั่วไป** และกด **>** (ขวา)

เพื่อเข้าสู่เมนู

2 - เลือก **EasyLink**

> EasyLink รีโมทคอนโทรล แล้วกด **OK**

3 - เลือก **ปิด**

4 - กด **<** (ซ้าย) ซ้ำๆ หากจำเป็น เพื่อปิดเมนู

Pixel Plus Link

บางอุปกรณ์อย่าง เครื่องเล่น DVD หรือเครื่องเล่นแผ่นดิสก์ Blu-ray อาจมีการประมวลผลคุณภาพภาพของตนเอง เพื่อหลีกเลี่ยงไม่ให้ได้ภาพที่คมชัดเนื่องจากสัญญาณรบกวนจากการประมวลผลของทีวี จึงควรปิดใช้งานการประมวลผลของอุปกรณ์เหล่านี้ ทีวีมาพร้อมกับ Pixel Plus Link ที่เปิดอยู่และจะทำการปิดใช้งานการประมวลผลคุณภาพภาพของอุปกรณ์ Philips ที่เชื่อมต่อกับทีวีในครั้งล่าสุด

ในการปิด Pixel Plus Link...

- 1 - กด **☼**, เลือก **การตั้งค่าทั่วไป** และกด **>** (ขวา)

เพื่อเข้าสู่เมนู

2 - เลือก **EasyLink > Pixel Plus Link** และกด **OK**

3 - เลือก **ปิด**

4 - กด **<** (ซ้าย) ซ้ำๆ หากจำเป็น เพื่อปิดเมนู

ปิดอุปกรณ์อัตโนมัติ

คุณสามารถตั้งให้ทีวีปิดการเชื่อมต่ออุปกรณ์ที่รองรับ HDMI-CEC ได้ หากอุปกรณ์นั้นๆ ไม่ใช่แหล่งสัญญาณที่ใช้งานอยู่ ทีวีจะเปลี่ยนอุปกรณ์ที่เชื่อมต่อให้อยู่ในโหมดสแตนด์บาย หากไม่มีการใช้งานเกิน 10 นาที

HDMI Ultra HD

ทีวีนี้สามารถแสดงสัญญาณ Ultra HD ได้ อุปกรณ์บางอย่างซึ่งเชื่อมต่อกับ HDMI จะไม่แยกแยะทีวีกับ Ultra HD และอาจทำงานอย่างไม่ถูกต้อง หรือแสดงภาพหรือเสียงที่ผิดเพี้ยนจากเดิม เพื่อหลีกเลี่ยงการทำงานผิดปกติของอุปกรณ์ดังกล่าว คุณสามารถปรับค่าคุณภาพสัญญาณไปที่ระดับที่อุปกรณ์รับได้ หากอุปกรณ์ไม่ได้กำลังใช้งานสัญญาณ Ultra HD คุณสามารถปิด Ultra HD สำหรับการเชื่อมต่อ HDMI นี้ได้

การตั้งค่า **UHD 4:4:4/4:2:2** ทำให้สามารถใช้สัญญาณ UHD YCbCr 4:4:4 / 4:2:2 ได้ การตั้งค่า **UHD 4:2:0** ทำให้สามารถใช้สัญญาณ UHD YCbCr 4:2:0 ได้

ในการตั้งค่าคุณภาพสัญญาณ...

- 1 - กด **⊛**, เลือก **การตั้งค่าทั่วไป** และกด **>** (ขวา) เพื่อเข้าสู่เมนู
- 2 - เลือก **HDMI Ultra HD > HDMI 3 & 4** และกด **OK**
- 3 - เลือก **UHD 4:4:4/4:2:2, UHD 4:2:0** หรือ **ปิด UHD** และกด **OK**
- 4 - กด **<** (ซ้าย) ซ้ำๆ หากจำเป็น เพื่อปิดเมนู

การตั้งค่าแป้นพิมพ์ USB

ในการติดตั้งแป้นพิมพ์ USB ให้เปิดทีวีและเชื่อมต่อแป้นพิมพ์ USB เข้ากับช่องเสียบ **USB** ช่องใดช่องหนึ่งบนทีวี เมื่อทีวีตรวจพบแป้นพิมพ์เป็นครั้งแรก คุณสามารถเลือกแบบของแป้นพิมพ์และทดสอบการเลือกของคุณได้ หากคุณเลือกแบบของแป้นพิมพ์ Cyrillic หรือ Greek ไว้ก่อนแล้ว คุณสามารถเลือกแบบแป้นพิมพ์ Latin ไว้เป็นแบบรองได้

ในการเปลี่ยนการตั้งค่าแบบของแป้นพิมพ์เมื่อเลือกแบบไปแล้ว..

- 1 - กด **⊛**, เลือก **การตั้งค่าทั่วไป** และกด **>** (ขวา) เพื่อเข้าสู่เมนู
- 2 - เลือก **การตั้งค่าแป้นพิมพ์ USB** และกด **OK** เพื่อเริ่มการตั้งค่าแป้นพิมพ์

การตั้งค่าเมาส์

วิธีการปรับความเร็วของเมาส์ USB...

- 1 - กด **⊛**, เลือก **การตั้งค่าทั่วไป** และ กด **>** (ขวา) เพื่อเข้าสู่เมนู
- 2 - เลือก **การตั้งค่าเมาส์** และกด **OK** เพื่อเริ่มต้นตั้งค่าความเร็วเมาส์

บ้านหรือร้านค้า

หากคุณติดตั้งทีวีในบ้าน

คุณสามารถตั้งค่าทีวีให้แสดงแบนเนอร์โปรโมชันของร้านได้ **สไตร์ภาพ** ถูกตั้งค่าเป็นแบบ **สดใส** โดยอัตโนมัติ **ตัวจับเวลาปิด** ถูกปิดอยู่

ในการตั้งค่าทีวีเป็นตำแหน่งร้านค้า...

- 1 - กด **⊛**, เลือก **การตั้งค่าทั่วไป** และกด **>** (ขวา) เพื่อเข้าสู่เมนู
 - 2 - เลือก **ที่ตั้ง > ร้านค้า** แล้วกด **OK**
 - 3 - กด **<** (ซ้าย) ซ้ำๆ หากจำเป็น เพื่อปิดเมนู
- หากคุณใช้ทีวีที่บ้าน ให้ตั้งค่าทีวีในตำแหน่งบ้าน

การกำหนดค่าร้านค้า

หากคุณตั้งค่า **ที่ตั้ง** ไว้เป็น **ร้านค้า** คุณสามารถกำหนดความพร้อมใช้งานของการสาธิตที่ต้องการสำหรับการใช้งานในร้านค้า

- 1 - กด **⊛**, เลือก **การตั้งค่าทั่วไป** และกด **>** (ขวา) เพื่อเข้าสู่เมนู
- 2 - เลือก **การกำหนดค่าร้านค้า** แล้วกด **>** (ขวา) เพื่อเข้าสู่เมนู
- 3 - เลือก **แบนเนอร์** และเลือก **แบนเนอร์โฆษณา** หรือ **แบนเนอร์โปรโมชัน** เป็นการสาธิตร้านค้า
- 4 - กด **<** (ซ้าย) ซ้ำๆ หากจำเป็น เพื่อปิดเมนู

HbbTV

หากช่องทีวีมีหน้า HbbTV คุณต้องเปิด HbbTV ในการตั้งค่าทีวีก่อนเพื่อให้ดูหน้านี้ได้

- 1 - กด **⊛**, เลือก **การตั้งค่าทั่วไป** และกด **>** (ขวา) เพื่อเข้าสู่เมนู
- 2 - เลือก **HbbTV** และกด **OK**
- 3 - เลือก **เปิด** หรือ **ปิด**
- 4 - กด **<** (ซ้าย) ซ้ำๆ หากจำเป็น เพื่อปิดเมนู

หากต้องการหลีกเลี่ยงการเข้าใช้หน้า HbbTV เป็นบางช่อง คุณสามารถบล็อกหน้า HbbTV เฉพาะช่องนี้ได้

- 1 - จูนช่องที่คุณต้องการบล็อกหน้า HbbTV
- 2 - กด **≡** **OPTIONS** และเลือก **HBB TV** ในช่องนี้ และกด **OK**
- 3 - เลือก **ปิด** แล้วกด **OK**

การตั้งค่าตามแบบโรงงาน

คุณสามารถตั้งค่าทีวีกลับเป็นการตั้งค่าทีวีดั้งเดิม (การตั้งค่าจากโรงงาน)

ในการเปลี่ยนกลับไปยังการตั้งค่าดั้งเดิม...

- 1 - กด **⊛**, เลือก **การตั้งค่าทั่วไป** และกด **>** (ขวา) เพื่อเข้าสู่เมนู
- 2 - เลือก **การตั้งค่าจากโรงงาน** แล้วกด **OK**
- 3 - กด **<** (ซ้าย) ซ้ำๆ หากจำเป็น เพื่อปิดเมนู

ติดตั้งทีวีใหม่

คุณสามารถทำการติดตั้งทีวีแบบสมบูร์นอีกครั้ง
ทีวีจะได้รับการติดตั้งใหม่อย่างสมบูร์น

ในการทำการติดตั้งทีวีแบบสมบูร์นอีกครั้ง...

- 1 - กด **⊛** เลือก การตั้งค่าทั่วไป และเลือก ติดตั้งทีวีใหม่
- 2 - ปฏิบัติตามคำแนะนำบนหน้าจอ
การติดตั้งอาจใช้เวลาสองถึงสามนาที

คัดลอกรายการสถานี

สำหรับข้อมูลเพิ่มเติม ใน วิธีใช้
ให้กดปุ่มสี **—** คำหลัก และค้นหา
การคัดลอกรายการสถานี, คัดลอก

18.6

นาฬิกาและภาษา

นาฬิกา

วันที่และเวลา

ในบางประเทศ การกระจายเสียงแบบดิจิทัลไม่ได้ส่ง UTC
ซึ่งเป็นข้อมูลเวลาสากลเชิงพิกัด ทำให้การเปลี่ยนการปรับเวลดา
ตามฤดูกาลอัตโนมัติอาจถูกข้ามไปและทีวีอาจแสดงเวลาที่ไม่มีถูกตั้ง
เอง

เมื่อคุณบันทึกโปรแกรมซึ่งกำหนดเวลาไว้ในคู่มือทีวี
เราขอแนะนำให้คุณอย่าเปลี่ยนเวลาและวันที่ด้วยตนเอง
ในบางประเทศและผู้ให้บริการเครือข่ายบางราย การตั้งค่า
นาฬิกา จะถูกซ่อนเพื่อหลีกเลี่ยงการตั้งค่านาฬิกาที่ไม่ถูกต้อง

ในการแก้ไขนาฬิกาทีวีโดยอัตโนมัติ...

1

- กด **⊛** เลือก การตั้งค่าทั่วไป > นาฬิกา >
รูปแบบนาฬิกาอัตโนมัติ
- 2 - เลือก **อัตโนมัติ** และกด **OK**
- 3 - กด **<** (ซ้าย) ซ้ำๆ หากจำเป็น เพื่อปิดเมนู

หากต้องการตั้งค่านาฬิกาทีวีด้วยตนเอง...

1

- กด **⊛** เลือก การตั้งค่าทั่วไป > นาฬิกา >
รูปแบบนาฬิกาอัตโนมัติ และเลือก กำหนดเอง
- 2 - เลือก **วันที่** และ **เวลา** เพื่อปรับ
- 3 - กด **<** (ซ้าย) ซ้ำๆ หากจำเป็น เพื่อปิดเมนู

ขึ้นอยู่กับประเทศ

นี่คืออีกวิธีในการแก้ไขนาฬิกาของทีวีโดยอัตโนมัติ...

- 1 - กด **⊛**
เลือก การตั้งค่าทั่วไป > นาฬิกา > โหมดนาฬิกาอัตโนมัติ
และเลือก ตามประเทศ
- 2 - เลือก การปรับเวลาตามฤดูกาล
และเลือกการตั้งค่าที่เหมาะสม
- 3 - กด **<** (ซ้าย) ซ้ำๆ หากจำเป็น เพื่อปิดเมนู

ภาษาเมนู

ในการเปลี่ยนภาษาสำหรับเมนูและข้อความทีวี...

1 - กด **⊛**

เลือก การตั้งค่าทั่วไป > ภาษา >

ภาษาสำหรับเมนู และกด **OK**

2 - เลือกภาษาที่คุณต้องการ แล้วกด **OK**

3 - กด **<** (ซ้าย) ซ้ำๆ หากจำเป็น เพื่อปิดเมนู

การกำหนดค่าภาษา

การตั้งค่าภาษาเสียงพากย์

ช่องทีวีดิจิทัลสามารถออกอากาศเสียงในสองถึงสามภาษาพูดสำ
หรับหนึ่งโปรแกรมได้

คุณสามารถตั้งค่าภาษาเสียงหลักและรองได้

หากมีเสียงในหนึ่งภาษาเหล่านี้อยู่ ทีวีจะเปลี่ยนไปใช้เสียงนี้

หากไม่มีเสียงในภาษาที่ต้องการ

คุณสามารถเลือกบทบรรยายภาษาอื่นได้ในกรณีที่ไม่มี

ในการตั้งภาษาเสียงพากย์หลักและรอง...

- 1 - กด **⊛** เลือก การตั้งค่าทั่วไป > ภาษา >
เสียงพากย์หลัก หรือ เสียงพากย์รอง และกด **OK**
- 2 - เลือกภาษาที่คุณต้องการ
- 3 - กด **<** (ซ้าย) ซ้ำๆ หากจำเป็น เพื่อปิดเมนู

ในการเลือกภาษาเสียงพากย์ในขณะที่ไม่มีภาษาของเสียงที่คุณตั้ง
เองการอยู่...

1 - กด **≡** **OPTIONS**

2

- เลือก **ภาษาเสียงพากย์**
และเลือกภาษาเสียงพากย์ที่คุณต้องการชั่วคราว

คำบรรยาย

เปิด

ในการเปิด บทบรรยาย ให้กด **SUBTITLE**

คุณสามารถเปิดหรือปิดคำบรรยาย ด้วย **เปิดคำบรรยาย** หรือ
ปิดคำบรรยาย

หรือแสดงคำบรรยายโดยอัตโนมัติเมื่อโปรแกรมที่ถ่ายทอด ไม่มีภา
ษา ซึ่งเป็นภาษาที่ตั้งไว้สำหรับทีวี เลือก **อัตโนมัติ** นอกจากนี้
การตั้งค่านี้อาจแสดง บทบรรยาย เมื่อคุณปิดเสียง

การตั้งค่าภาษาบทบรรยาย

ช่องดิจิทัลสามารถแสดงภาษาบทบรรยายสำหรับโปรแกรมได้ส
องถึงสามภาษา คุณตั้งค่าภาษาบทบรรยายหลักและรองได้

หากมีบทบรรยายในหนึ่งภาษาเหล่านี้
ทีวีจะทำการแสดงบทบรรยายที่คุณเลือก

ในการตั้งภาษาบทบรรยายหลักและรอง...

1 - กด **⊛**

เลือก การตั้งค่าทั่วไป > ภาษา >

บทบรรยายหลัก หรือ บทบรรยายรอง และกด OK

2 - เลือกภาษาที่คุณต้องการ

3 - กด < (ซ้าย) ซ้ำๆ หากจำเป็น เพื่อปิดเมนู

หากไม่มีบทบรรยายในภาษาที่ต้องการ คุณสามารถเลือกบทบรรยายภาษาอื่นได้ในกรณีที่มี ถ้าไม่มีภาษาคำบรรยาย คุณจะไม่สามารถเลือกตัวเลือกนี้

ในการเลือกภาษาบทบรรยายเมื่อไม่มีภาษาที่คุณต้องการ...

1 - กด **≡** **OPTIONS**

2

- คลิก **ภาษาบทบรรยาย**

และเลือกภาษาที่คุณต้องการใช้ชั่วคราว

บทบรรยายจากข้อความ

หากคุณจนช่องอะนาล็อก คุณจะต้องทำให้บทบรรยายพร้อมใช้งานสำหรับแต่ละช่องด้วยตนเอง

1 - เปลี่ยนไปที่ช่องและกด **TEXT** เพื่อเปิดข้อความ

2 - ใส่หมายเลขหน้าสำหรับคำบรรยาย โดยปกติมักจะเป็น **888**

3 - กด **TEXT** อีกครั้งเพื่อปิดข้อความ

หากคุณเลือก **เปิด** ไว้ในเมนูคำบรรยายขณะที่ดูช่องอะนาล็อกนี้ คำบรรยายจะปรากฏขึ้นในกรณีที่มี

ภาษาของข้อความ/เทเลเท็กซ์

หน้าข้อความ

หากต้องการเปิดข้อความ/เทเลเท็กซ์ขณะที่คุณดูช่องทีวี ให้กด **TEXT**

ในการปิดข้อความ ให้กด **TEXT** อีกครั้ง

การเลือกหน้าข้อความ

หากต้องการเลือกหน้า...

1 - ป้อนหมายเลขหน้าด้วยปุ่มตัวเลข

2 - ใช้ปุ่มลูกศรในการเลื่อนดู

3 - กดปุ่มสีเพื่อเลือกหรือสลับตามด้านล่างของจอภาพ

หน้าข้อความย่อย

หมายเลขหน้าข้อความอาจจะมีอีกหลายหน้าย่อยได้

หมายเลขหน้าย่อยจะปรากฏขึ้นบนแถบถัดจากหมายเลขหน้าหลัก

หากต้องการเลือกหน้าย่อย ให้กด < หรือ >

T.O.P. หน้าข้อความ

บางสถานีถ่ายทอดนำเสนอข้อความแบบ T.O.P. ข้อความ

เพื่อเปิดข้อความแบบ T.O.P. หน้าข้อความภายในข้อความ ให้กด

≡ **OPTIONS** และเลือก **T.O.P. โดยรวม**

หน้ารายการโปรด

ทีวี่จะทำรายการหน้าข้อความล่าสุดที่คุณได้เปิดไว้ 10 หน้า คุณสามารถเปิดหน้าดังกล่าวอีกครั้ง ได้อย่างง่ายดายในคอลัมน์หน้าข้อความรายการโปรด

1 - ในข้อความ เลือกเครื่องหมายดาวทางมุมบนซ้ายของหน้าจอเพื่อแสดงคอลัมน์ของหน้ารายการโปรด

2 - กด **∨** (ลง) หรือ **∧** (ขึ้น)

เพื่อเลือกหมายเลขหน้าและกด **OK** เพื่อเปิดหน้า
คุณสามารถลบรายการด้วยตัวเลือก **ลบหน้าโปรด**
การค้นหาข้อความ

คุณสามารถเลือกคำและสแกนหาคำดังกล่าวที่มีทั้งหมด

1 - เปิดหน้าข้อความและกด **ตกลง**

2 - เลือกคำหรือตัวเลขด้วยปุ่มลูกศร

3 - กด **OK** อีกครั้ง

เพื่อข้ามไปยังคำหรือตัวเลขนี้ในตำแหน่งถัดไปในทันที

4 - กด **OK** อีกครั้ง เพื่อข้ามไปยังตำแหน่งที่อยู่ถัดไปอีก

5 - หากต้องการหยุดการค้นหา ให้กด **∧** (ขึ้น)

จนกว่าจะไม่ได้เลือกคำใดๆ

ข้อความจากอุปกรณ์เชื่อมต่อ

อุปกรณ์บางชนิดที่รับช่องทีวีก็อาจจะมีข้อความได้
หากต้องการเปิดข้อความจากอุปกรณ์ที่เชื่อมต่อ...

1 - กด **≡** เลือกอุปกรณ์และกด **OK**

2 - ในระหว่างที่ดูช่องบนอุปกรณ์ ให้กด **≡** **OPTIONS** เลือก **แสดงปุ่มอุปกรณ์** และเลือกปุ่ม **≡** และกด **OK**

3 - กด **←** **BACK** เพื่อซ่อนปุ่มอุปกรณ์

4 - ในการปิดข้อความ ให้กด **←** **BACK** อีกครั้ง

ตัวเลือกข้อความ

ในข้อความ/เทเลเท็กซ์ ให้กด **≡** **OPTIONS**
เพื่อเลือกตัวเลือกต่อไปนี้...

• แชนแนล

เพื่อหยุดการหมุนเวียนของหน้าย่อยอัตโนมัติ

• สองจอภาพ / เต็มจอ

เพื่อแสดงช่องทีวีและข้อความควบคู่กันไป

• T.O.P. โดยรวม

เพื่อเปิดข้อความแบบ T.O.P. ข้อความ

• ขยาย

เพื่อขยายหน้าข้อความเพื่อการอ่านที่สะดวกสบาย

• เฝย

เพื่อยกเลิกการซ่อนข้อมูลในหน้าที่ซ่อนไว้

• หน้าย่อยวงจร

หากต้องการวนดูหน้าย่อยเมื่อมีหน้าย่อย

• ภาษา

เพื่อเปลี่ยนกลุ่มตัวอักษรที่ข้อความใช้ในการแสดงอย่างถูกต้อง

• ข้อความ 2.5

เพื่อเปิดใช้งานข้อความ 2.5

เพื่อให้สีจำนวนมากกว่าและให้ภาพกราฟิกที่ดีกว่า

ตั้งค่าข้อความ

ภาษาข้อความ

การถ่ายทอดสัญญาณทีวีดิจิทัลบางประเภทมีข้อความภาษาต่างๆ มากมาย

หากต้องการตั้งภาษาหลักและรองของข้อความ...

1 - กด **⚙**

เลือก **การตั้งค่าทั่วไป > ภาษา > ภาษาหลัก** หรือ

ภาษารอง และกด **OK**

2 - เลือกภาษาข้อความที่ต้องการ

3 - กด < (ซ้าย) ซ้ำๆ หากจำเป็น เพื่อปิดเมนู

ข้อความ 2.5

หากมี ข้อความ 2.5

จะให้สีจำนวนมากกว่าและให้ภาพกราฟิกที่ดีกว่า ข้อความ 2.5 จะถูกเปิดใช้งานตามการตั้งค่ามาตรฐานจากโรงงาน ในการปิดข้อความ 2.5...

1 - กด **TEXT**

2 - เมื่อข้อความ/เทเลเท็กซ์ ปรากฏบนหน้าจอ ให้กด **≡** **OPTIONS**

3 - เลือก **เทเลเท็กซ์ 2.5 > ปิด**

4 - กด **<** (ซ้าย) ซ้ำๆ หากจำเป็น เพื่อปิดเมนู

18.7

การเข้าใช้ทั่วไป

เปิด

เมื่อเปิด การเข้าใช้ทั่วไป

ทีวีจะได้รับการเตรียมพร้อมสำหรับให้บริการแก่ผู้ที่หูหนวก ผู้ที่บกพร่องทางการได้ยิน ตาบอด หรือผู้ที่มองเห็นได้บางส่วน

เปิด

หากคุณไม่ได้เปิด การเข้าใช้ทั่วไป ในระหว่างการติดตั้ง คุณยังคงสามารถเปิดได้ในเมนู การเข้าใช้ทั่วไป หากต้องการเปิดการเข้าใช้ทั่วไป...

1 - กด **⚙** เลือก การเข้าใช้ทั่วไป และกด **>** (ขวา)

เพื่อเข้าสู่เมนู

2 - เลือก การเข้าใช้ทั่วไป อีกขั้นตอนหนึ่ง

3 - เลือก **เปิด** และกด **OK**

4 - กด **<** (ซ้าย) ซ้ำๆ หากจำเป็น เพื่อปิดเมนู

เมื่อเปิดใช้ การเข้าใช้ทั่วไป ตัวเลือก

การเข้าใช้ทั่วไป จะถูกเพิ่มไปยังเมนูตัวเลือก

บกพร่องทางการได้ยิน

ช่องทีวีดิจิทัลบางช่องจะถ่ายทอดเสียงพิเศษและบทบรรยายที่ปรับมาเพื่อผู้ที่บกพร่องทางการได้ยินหรือหูหนวก เมื่อเปิด

ระบบการได้ยินบกพร่อง

ทีวีจะเปลี่ยนเป็นเสียงที่ปรับแล้วและคำบรรยายโดยอัตโนมัติ

หากมี ก่อนที่คุณจะสามารถเปิด ระบบการได้ยินบกพร่องได้

คุณต้องเปิด การเข้าถึง

ในการเปิด ระบบการได้ยินบกพร่อง...

1 - กด **⚙** เลือก การเข้าใช้ทั่วไป และกด **>** (ขวา)

เพื่อเข้าสู่เมนู

2 - เลือก ระบบการได้ยินบกพร่อง แล้วกด **>** (ขวา)

เพื่อเข้าสู่เมนู

3 - เลือก **เปิด** และกด **OK**

4 - กด **<** (ซ้าย) ซ้ำๆ หากจำเป็น เพื่อปิดเมนู

หากต้องการเปิด ระบบการได้ยินบกพร่อง

ในขณะที่รับชมทีวี...

1 - ขณะที่ดูช่องทีวี ให้กด **≡** **OPTIONS** เลือก

การเข้าใช้ทั่วไป และกด **OK**

2 - เลือก ระบบการได้ยินบกพร่อง และเลือก **เปิด**

ในการตรวจสอบว่ามีภาษาเสียงพากย์สำหรับผู้ที่มียกพร่องการได้ยิน บกพร่องหรือไม่ ให้กด **≡** **OPTIONS** เลือก

ภาษาเสียงพากย์

และค้นหาภาษาเสียงพากย์ที่ทำการอธิบายด้วย **⊕**

หากการเข้าถึงไม่ปรากฏในเมนู ตัวเลือก ให้เปิด การเข้าใช้ทั่วไป ในเมนูการตั้งค่า

สำหรับข้อมูลเพิ่มเติม ใน วิธีใช้

ให้กดปุ่มสี **—** คำหลัก และค้นหา การเข้าใช้ทั่วไป

การบรรยายเสียง

เปิด

ช่องทีวีดิจิทัลออกอากาศเสียงบรรยายพิเศษที่อธิบายถึงสิ่งที่กำลังเกิดขึ้นบนหน้าจอ

หากต้องการตั้งค่าเสียงและเอฟเฟกต์สำหรับผู้ที่มีความบกพร่องด้านการมองเห็น คุณต้องเปิด การบรรยายเสียง ก่อน นอกจากนี้ ก่อนที่จะสามารถเปิด การบรรยายเสียง ได้ คุณต้องเปิด การเข้าใช้ทั่วไป ในเมนูการตั้งค่า

เมื่อใช้ การบรรยายเสียง

เสียงบรรยายพิเศษจะถูกเพิ่มเข้าไปในเสียงปกติ ในการเปิดเสียงบรรยายพิเศษเหล่านี้ (ถ้ามี) ...

หากต้องการเปิด การบรรยายเสียง...

1 - กด **⚙** เลือก การเข้าใช้ทั่วไป และกด **>** (ขวา)

เพื่อเข้าสู่เมนู

2 - เลือก การบรรยายเสียง แล้วกด **>** (ขวา) เพื่อเข้าสู่เมนู

3 - เลือก การบรรยายเสียง อีกขั้นตอนหนึ่ง

4 - เลือก **เปิด** และกด **OK**

5 - กด **<** (ซ้าย) ซ้ำๆ หากจำเป็น เพื่อปิดเมนู

หากต้องการเปิด การบรรยายเสียง ในขณะที่รับชมทีวี...

1 - ขณะที่ดูช่องทีวี ให้กด **≡** **OPTIONS** เลือก

การเข้าใช้ทั่วไป และกด **OK**

2 - เลือก การบรรยายเสียง และเลือก **เปิด**

คุณสามารถตรวจสอบว่าเสียงบรรยายพิเศษใช้งานได้หรือไม่ ในเมนูตัวเลือก เลือก ภาษาเสียงพากย์ และค้นหาภาษาเสียงพากย์ที่มีเครื่องหมาย **⊕**

ลำโพง/หูฟัง

เมื่อใช้ ลำโพง/หูฟัง

คุณสามารถเลือกได้ว่าคุณต้องการฟังเสียงบรรยายพิเศษจากที่ใด บนลำโพงทีวีเท่านั้น บนหูฟังเท่านั้น หรือทั้งคู่

หากต้องการตั้งค่าลำโพง/หูฟัง...

1 - กด **⚙**

เลือก การเข้าใช้ทั่วไป และกด **>** (ขวา) เพื่อเข้าสู่เมนู

2 - เลือก การบรรยายเสียง > ลำโพง/หูฟัง แล้วกด **OK**

3 - เลือก ลำโพง หูฟัง หรือ ลำโพง + หูฟัง แล้วกด **OK**

4 - กด **<** (ซ้าย) ซ้ำๆ หากจำเป็น เพื่อปิดเมนู

การผสมเสียง

คุณสามารถมิกซ์ระดับเสียงปกติกับเสียงบรรยายพิเศษได้

หากต้องการผสมระดับเสียง...

1 - กด **⚙**

เลือก การเข้าใช้ทั่วไป และกด > (ขวา) เพื่อเข้าสู่เมนู

2 - เลือก การบรรยายเสียง > การผสมเสียง และกด **OK**

3 - กดลูกศร **^** (ขึ้น) หรือ **v** (ลง) เพื่อปรับค่า

4 - กด < (ซ้าย) ซ้ำๆ หากจำเป็น เพื่อปิดเมนู

เอฟเฟกต์เสียง

เสียงบรรยายพิเศษบางอัน อาจมีเอฟเฟกต์เสียงพิเศษ เช่น สเตอริโอ หรือการทรีเสียง

ในการเปิด เอฟเฟกต์เสียง (ถ้ามี) ...

1 - กด **⚙**

เลือก การเข้าใช้ทั่วไป และกด > (ขวา) เพื่อเข้าสู่เมนู

2 - เลือก การบรรยายเสียง > เอฟเฟกต์เสียง > เปิด และกด **OK**

3 - กด < (ซ้าย) ซ้ำๆ หากจำเป็น เพื่อปิดเมนู

เสียงพูด

เสียงบรรยายพิเศษอาจมีบทบรรยายสำหรับคำที่พูดด้วย

หากต้องการเปิดบทบรรยายเหล่านี้ (ถ้ามี) ...

1 - กด **⚙**

เลือก การเข้าใช้ทั่วไป และกด > (ขวา) เพื่อเข้าสู่เมนู

2 - เลือก การบรรยายเสียง > เสียงพูด และกด **OK**

3 - เลือก การบรรยาย หรือ คำบรรยาย แล้วกด **OK**

4 - กด < (ซ้าย) ซ้ำๆ หากจำเป็น เพื่อปิดเมนู

เครือข่าย

สำหรับข้อมูลเพิ่มเติม ใน วิธีใช้

ให้กดปุ่มสี **—** คำหลัก และค้นหา **เครือข่าย**

เพื่อดูข้อมูลเพิ่มเติมเกี่ยวกับการเชื่อมต่อทีวีกับเครือข่าย

การติดตั้งช่องสถานี

20.1

การติดตั้งเสาอากาศ/เคเบิล

อัปเดตช่อง

อัปเดตช่องอัตโนมัติ

หากคุณรับช่องดิจิทัล คุณสามารถตั้งค่าทีวีให้อัปเดตช่องใหม่ๆ ลงในรายการได้โดยอัตโนมัติ หรือคุณสามารถเริ่มต้นการอัปเดตช่องด้วยตัวเองก็ได้

อัปเดตช่องอัตโนมัติ

ทีวีจะอัปเดตช่องและจัดเก็บช่องใหม่วันละครั้งในเวลา 6.00 น. ช่องใหม่จะถูกจัดเก็บไว้ในรายการช่องทั้งหมด แต่จะอยู่ในรายการช่องใหม่ด้วย ช่องที่ว่างเปล่าจะถูกลบออก หากพบช่องใหม่ หรือหากอัปเดตหรือลบช่อง จะมีข้อความปรากฏเมื่อทีวีเริ่มทำงาน ทีวีจะต้องอยู่ในโหมดสแตนด์บายเพื่ออัปเดตช่องอัตโนมัติ

หากต้องการปิดข้อความขณะเริ่มทำงาน...

- 1 - กด **✱**, เลือก **การติดตั้งเสาอากาศ/เคเบิล** และกด **OK**
- 2 - ป้อนรหัส PIN ของคุณ หากจำเป็น
- 3 - เลือก **อัปเดตช่องอัตโนมัติ** แล้วกด **OK**
- 4 - เลือก **ปิด** แล้วกด **OK**
- 5 - กด **← BACK** เพื่อปิดเมนู

เมื่อพบช่องใหม่ หรือหากอัปเดตหรือลบช่อง จะมีข้อความปรากฏเมื่อทีวีเริ่มทำงาน ในการหลีกเลี่ยงการแสดงข้อความหลังจากการอัปเดตทุกช่อง คุณสามารถปิดได้

ในการปิดข้อความ...

- 1 - กด **✱**, เลือก **การติดตั้งเสาอากาศ/เคเบิล** และกด **OK**
- 2 - ป้อนรหัส PIN ของคุณ หากจำเป็น
- 3 - เลือก **ข้อความการอัปเดตช่อง** แล้วกด **OK**
- 4 - เลือก **ปิด** แล้วกด **OK**
- 5 - กด **← BACK** เพื่อปิดเมนู

ในบางประเทศ

การอัปเดตช่องอัตโนมัติจะเกิดขึ้นในระหว่างการดูทีวี หรือช่วงเวลาที่ทีวีอยู่ในโหมดสแตนด์บาย

อัปเดตช่องด้วยตนเอง

คุณสามารถเริ่มการอัปเดตช่องด้วยตนเองได้ทุกเมื่อ

ในการเริ่มการอัปเดตช่องด้วยตนเอง...

- 1 - กด **✱**, เลือก **การติดตั้งเสาอากาศ/เคเบิล** และกด **OK**
- 2 - ป้อนรหัส PIN ของคุณ หากจำเป็น
- 3 - เลือก **ค้นหาช่อง** แล้วกด **OK**
- 4 - เลือก **เริ่มต้น** และกด **OK**
- 5 - เลือก **อัปเดตช่อง** แล้วกด **OK**
- 6 - กด **← BACK** เพื่อปิดเมนู

ติดตั้งช่องใหม่

ติดตั้งช่องทั้งหมดอีกครั้ง

คุณสามารถติดตั้งช่องทั้งหมดได้อีกครั้ง โดยไม่เปลี่ยนแปลงการตั้งค่าทีวีอื่นๆ ทั้งหมด

หากมีการตั้งรหัส PIN

คุณจะต้องใส่รหัสนี้ก่อนจึงจะติดตั้งช่องอีกครั้งได้ ในการติดตั้งช่องอีกครั้ง...

หมายเหตุ: ไม่สนับสนุน DVB-C

- 1 - กด **✱**, เลือก **การติดตั้งเสาอากาศ/เคเบิล** และกด **OK**
- 2 - ป้อนรหัส PIN ของคุณ หากจำเป็น
- 3 - เลือก **ค้นหาช่อง** แล้วกด **OK**
- 4 - เลือก **เริ่มต้น** และกด **OK**
- 5 - เลือก **ติดตั้งช่องใหม่** แล้วกด **OK**
- 6 - เลือกประเทศที่คุณอยู่ในขณะนี้ แล้วกด **OK**
- 7 - เลือก **เสาอากาศ (DVB-T)**
- 8 - เลือก **เริ่ม** แล้วกด **OK** เพื่ออัปเดตช่อง ซึ่งอาจใช้เวลาสองสามนาที
- 9 - กด **← BACK** เพื่อปิดเมนู

ติดตั้งทีวีใหม่

คุณสามารถทำการติดตั้งทีวีแบบสมบูรณ์อีกครั้ง ทีวีจะได้รับการติดตั้งใหม่อย่างสมบูรณ์

ในการทำการติดตั้งทีวีแบบสมบูรณ์อีกครั้ง...

- 1 - กด **✱**, เลือก **การตั้งค่าทั่วไป > ตั้งทีวีใหม่** และกด **OK**
- 2 - ป้อนรหัส PIN ของคุณ หากจำเป็น
- 3 - เลือก **ใช่** แล้วกด **OK** เพื่อยืนยัน
- 4 - ทีวีจะติดตั้งใหม่อีกครั้งจนเสร็จสมบูรณ์ การตั้งค่าทั้งหมดจะถูกรีเซ็ต และช่องที่ติดตั้งจะเปลี่ยนไป การติดตั้งอาจใช้เวลาสองถึงสามนาที
- 5 - กด **← BACK** เพื่อปิดเมนู

DVB-T หรือ DVB-C

การรับสัญญาณ DVB-T หรือ DVB-C

ในระหว่างการติดตั้งช่อง ก่อนที่คุณจะค้นหาช่อง คุณได้เลือกเสาอากาศ (DVB-T) เสาอากาศ DVB-T จะค้นหาช่องอะนาล็อกภาคพื้นดินและช่อง DVB-T/T2 ดิจิตอล

หมายเหตุ: ไม่สนับสนุน DVB-C

หมายเลขช่องที่ขัดแย้ง

ในบางประเทศ ช่องทีวีที่แตกต่างกัน (ผู้ออกอากาศ) อาจมีการใช้หมายเลขช่องเดียวกัน ในระหว่างที่ทำการติดตั้ง ทีวีจะแสดงรายการหมายเลขช่องที่ขัดแย้ง คุณจะต้องเลือกช่องที่ ทีวีคุณต้องการติดตั้งบนหมายเลขช่องที่มีช่องที่มากกว่าหนึ่งช่อง

หมายเหตุ: ไม่สนับสนุน DVB-C

การตั้งค่า DVB

เข้าถึงการตั้งค่า DVB

- 1 - กด **✱**, เลือก **การติดตั้งเสาอากาศ/เคเบิล** และกด **OK**
- 2 - ป้อนรหัส PIN ของคุณ หากจำเป็น
- 3 - เลือก **ค้นหาช่อง** แล้วกด **OK**
- 4 - เลือก **เริ่มต้นนี้** และกด **OK**
- 5 - เลือก **ติดตั้งช่องดิจิทัลใหม่**, เลือก **ถัดไป** แล้วกด **OK**
- 6 - เลือกประเทศที่คุณอยู่ในขณะนี้ แล้วกด **OK**
- 7 - เลือก **เคเบิล (DVB-C)**
- 8 - เลือก **เริ่มต้นหาช่อง** หรือเลือก **การตั้งค่าสำหรับการตั้งค่า DVB-C**
- 9 - กด **← BACK** เพื่อปิดเมนู

โหมดความถี่เครือข่าย

หากคุณต้องการใช้วิธี **สแกนด่วน** แบบรวดเร็วใน **สแกนความถี่** เพื่อค้นหาช่องต่างๆ ให้เลือก **อัตโนมัติ** ที่วีจะใช้เวลา 1 ของความถี่เครือข่ายที่กำหนดไว้ล่วงหน้า (หรือ HC - hopping channel) ตามที่ใช้โดยผู้ให้บริการเคเบิลส่วนใหญ่ในประเทศของคุณ หากคุณได้รับค่าความถี่เครือข่าย เฉพาะสำหรับใช้ค้นหาช่อง ให้เลือก **กำหนดเอง**

ความถี่เครือข่าย

เมื่อ **รูปแบบความถี่เครือข่าย** ถูกตั้งค่าเป็น **กำหนดเอง** คุณจะ สามารถป้อนค่าความถี่เครือข่ายที่คุณได้รับจากผู้ให้บริการเคเบิลได้ที่นี้ หากต้องการป้อนค่าดังกล่าว ให้ใช้ปุ่มตัวเลข

สแกนความถี่

เลือกวิธีการในการค้นหาช่อง คุณสามารถเลือกวิธี **สแกนด่วน** ที่รวดเร็วขึ้น และใช้การตั้งค่าที่กำหนดไว้ล่วงหน้าซึ่งผู้ให้บริการเคเบิลส่วนใหญ่ในประเทศของคุณใช้

หากจากการดำเนินการนี้ส่งผลให้ไม่มีช่องติดตั้งอยู่ หรือบางช่องหายไป คุณสามารถเลือก **สแกนสมบูรณ์แบบที่ครอบคลุม** วิธีการนี้จะใช้เวลานานขึ้นในการค้นหาและติดตั้งช่อง

ขนาดขั้นความถี่

ที่วีค้นหาช่องเป็นขั้นช่วงละ **8 MHz**

หากพบว่าไม่มีช่องติดตั้งอยู่ หรือหากบางช่องหายไป คุณสามารถค้นหาได้แบบช่วงสั้นลงเป็นช่วงละ **1 MHz** การค้นหาที่ละช่วง 1 MHz จะใช้เวลานานขึ้นในการค้นหาและติดตั้งช่อง

ช่องสัญญาณดิจิทัล

หากคุณทราบว่า ผู้ให้บริการเคเบิลของคุณไม่มีการนำเสนอช่องดิจิทัล คุณสามารถข้ามการค้นหาช่องดิจิทัลไปได้

ช่องอะนาล็อก

หากคุณทราบว่า ผู้ให้บริการเคเบิลของคุณไม่มีการนำเสนอช่องอะนาล็อก คุณสามารถข้ามการค้นหาช่องอะนาล็อกไปได้

คุณภาพการรับ

คุณสามารถตรวจสอบคุณภาพและระดับของสัญญาณช่องดิจิทัลได้ หากคุณมีเสาอากาศของคุณเอง คุณสามารถจัดตำแหน่งเสาอากาศเพื่อปรับปรุงการรับสัญญาณได้

ในการตรวจสอบคุณภาพการรับสัญญาณช่องดิจิทัล...

- 1 - จูนไปที่ช่อง
- 2 - กด **✱**, เลือก **การติดตั้งเสาอากาศ/เคเบิล** และกด **OK** ป้อนรหัส PIN ของคุณ หากจำเป็น
- 3 - เลือก **ดิจิทัล: การทดสอบการรับสัญญาณ** และกด **OK**

ความถี่ดิจิทัลจะแสดงสำหรับช่องนี้ หากการรับสัญญาณไม่ดี คุณสามารถจัดตำแหน่งเสาอากาศ

ในการตรวจสอบคุณภาพสัญญาณของความถี่นี้อีกครั้ง เลือก **ค้นหา** และกด **OK**

หากต้องการป้อนความถี่ดิจิทัลเฉพาะด้วยตัวเอง ให้ใช้ปุ่มตัวเลขบนรีโมทคอนโทรล หรือเลือกความถี่เลื่อนลูกศรไปทางเหนือตัวเลขด้วย **<** และ **>**

และเปลี่ยนตัวเลขด้วย **^** และ **v** หากต้องการตรวจสอบความถี่ ให้เลือก **ค้นหา** และกด **OK**

ติดตั้งด้วยตนเอง

สามารถติดตั้งช่องทีวีอะนาล็อกด้วยตนเองในแบบทีละช่อง ในการติดตั้งช่องอะนาล็อกด้วยตนเอง...

- 1 - กด **✱**, เลือก **การติดตั้งเสาอากาศ/เคเบิล** และกด **OK** ป้อนรหัส PIN ของคุณ หากจำเป็น
- 2 - เลือก **อะนาล็อก: ติดตั้งด้วยตนเอง** แล้วกด **OK**

• ระบบ

ในการตั้งค่าระบบทีวี ให้คลิก **ระบบ**

เลือกประเทศของคุณหรือตำแหน่งบนโลกที่คุณอยู่ในขณะนี้ และกด **OK**

• ค้นหาช่อง

หากต้องการค้นหาช่อง ให้เลือก **ค้นหาช่อง** แล้วกด **OK** คุณสามารถป้อนความถี่ด้วยตัวเองเพื่อค้นหาช่อง หรือปล่อยให้ทีวีค้นหา กด **>** (ขวา)

เพื่อเลือก **ค้นหา** แล้วกด **OK**

เพื่อค้นหาช่องโดยอัตโนมัติ ช่องที่พบจะแสดงบนหน้าจอ และหากการรับสัญญาณไม่ดี ให้กด **ค้นหา** อีกครั้ง

หากคุณต้องการจัดเก็บช่องที่พบ ให้เลือก **เสร็จ** และกด **OK**

• คั่นหาดลิ้น

ในการปรับจูนช่อง ให้เลือก **คั่นหาดลิ้น** และกด **OK**

คุณสามารถปรับจูนช่องด้วย **^** หรือ **v**

หากคุณต้องการจัดเก็บช่องที่พบ เลือก **เสร็จ** และกด **OK**

• จัดเก็บ

คุณสามารถจัดเก็บช่องบนหมายเลขช่องปัจจุบัน หรือจัดเก็บในหมายเลขช่องใหม่ก็ได้

เลือก **จัดเก็บช่องปัจจุบัน** หรือ

จัดเก็บเป็นช่องใหม่ แล้วกด **OK**

หมายเลขช่องใหม่จะแสดงขึ้นครู่หนึ่ง

คุณสามารถทำซ้ำขั้นตอนเหล่านี้จนกว่าคุณจะพบช่องทีวีอะนาล็อกที่มีทั้งหมด

20.2

คัดลอกรายการสถานี

ข้อมูลเบื้องต้น

คัดลอกรายการสถานี

เหมาะสำหรับตัวแทนจำหน่ายและผู้ใช้ที่มีความชำนาญ

ด้วยคัดลอกรายการสถานี

คุณสามารถคัดลอกช่องที่ติดตั้งไว้จากทีวีเครื่องหนึ่งไปยังทีวี Philips อีกเครื่องหนึ่งที่อยู่ในช่วงรุ่นเดียวกันได้ ด้วย

คัดลอกรายการสถานี

คุณสามารถหลีกเลี่ยงการค้นหาช่องที่ต้องใช้เวลานานได้

โดยการอัปโหลดรายการสถานีที่กำหนดไว้ล่วงหน้าบนทีวี

ใช้แฟลชไดรฟ์ USB ที่มีพื้นที่อย่างน้อย 1 GB

เงื่อนไข

• ทีวีทั้งสองต้องเป็นรุ่นจากปีเดียวกัน

• ทีวีทั้งสองเครื่องจะต้องมีประเภทฮาร์ดแวร์ที่เหมือนกัน ตรวจสอบ

ประเภทฮาร์ดแวร์บนแผ่นป้ายประเภททีวีด้านหลังของทีวี

โดยปกติจะระบุไว้เป็น Q...LA

• ทีวีทั้งสองเครื่องต้องมีเวอร์ชันซอฟต์แวร์ที่ใช้งานร่วมกันได้

เวอร์ชันซอฟต์แวร์ปัจจุบัน

ในการตรวจสอบเวอร์ชันปัจจุบันของซอฟต์แวร์ทีวี...

1 - กด ***** เลือก **อัปเดตซอฟต์แวร์** และกด **>** (ขวา)

เพื่อเข้าสู่เมนู

2 - เลือก **ข้อมูลซอฟต์แวร์ปัจจุบัน** และกด **OK**

3 - เวอร์ชัน บันทึกรหัส และวันที่สร้างจะแสดงขึ้น นอกจากนี้

หมายเลข ESN ของ Netflix จะแสดงขึ้นด้วย หากมี

4 - กด **<** (ซ้าย) ซ้ำๆ หากจำเป็น เพื่อปิดเมนู

คัดลอกรายการช่อง

ในการคัดลอกรายการสถานี...

1 - เปิดทีวี ทีวีเครื่องนี้ควรมีการติดตั้งช่อง

2 - เสียบแฟลชไดรฟ์ USB

3 - กด *****

เลือก **การตั้งค่าทั่วไป > คัดลอกรายการสถานี** และกด **OK**

4 - เลือก **คัดลอกไปยัง USB** แล้วกด **OK**

คุณอาจได้รับการขอให้ป้อนรหัส PIN

ป้องกันเด็กเพื่อคัดลอกรายการสถานี

5 - เมื่อเสร็จสิ้นการคัดลอก ให้ถอดแฟลชไดรฟ์ USB

6 - กด **<** (ซ้าย) ซ้ำๆ หากจำเป็น เพื่อปิดเมนู

คุณสามารถอัปโหลดรายการช่องที่คัดลอกไว้ไปที่ทีวี Philips เครื่องอื่น

เวอร์ชันรายการช่อง

ตรวจสอบเวอร์ชันปัจจุบันของรายการช่อง...

1 - กด *****

เลือก **การตั้งค่าทั่วไป > คัดลอกรายการสถานี** และกด **OK**

2 - เลือก **เวอร์ชันปัจจุบัน** แล้วกด **OK**

3 - กด **<** (ซ้าย) ซ้ำๆ หากจำเป็น เพื่อปิดเมนู

อัปโหลดรายการช่อง

สำหรับทีวีที่ยังไม่มีการติดตั้ง

ขึ้นอยู่กับว่าทีวีของคุณมีการติดตั้งไว้แล้วหรือยัง

คุณจะต้องใช้วิธีการที่แตกต่างกันในการอัปโหลดรายการสถานี

ไปยังทีวีที่ยังไม่มีการติดตั้ง

1 - เสียบปลั๊กไฟเพื่อเริ่มการติดตั้งและเลือกภาษาและประเทศ

คุณสามารถข้ามการค้นหาช่อง สิ้นสุดการติดตั้ง

2 - เสียบแฟลชไดรฟ์ USB ที่มีรายการสถานีของทีวีเครื่องอื่น

3 - หากต้องการเริ่มต้นการอัปโหลดรายการสถานี ให้กด *****

เลือก **การตั้งค่าทั่วไป** แล้วกด **OK**

4

- เลือก **คัดลอกรายการสถานี > คัดลอกไปยังทีวี** และ **OK**

ป้อนรหัส PIN ของคุณ หากจำเป็น

5

-

ทีวีจะแจ้งเตือนหากรายการสถานีคัดลอกไปที่ทีวีเสร็จสมบูรณ์แล้ว

ให้ถอดแฟลชไดรฟ์ USB

สำหรับทีวีที่ติดตั้งแล้ว

ขึ้นอยู่กับว่าทีวีของคุณมีการติดตั้งไว้แล้วหรือยัง

คุณจะต้องใช้วิธีการที่แตกต่างกันในการอัปโหลดรายการสถานี

ไปที่ทีวีที่ได้รับการติดตั้งแล้ว

1 - ตรวจสอบการตั้งค่าประเทศของทีวี

(ในการตรวจสอบการตั้งค่านี้ โปรดดูเนื้อหาในส่วน

ติดตั้งช่องทั้งหมดอีกครั้ง

เริ่มขั้นตอนนี้จนกว่าคุณจะไปถึงการตั้งค่าประเทศ

กด **< BACK** เพื่อยกเลิกการติดตั้ง)

หากประเทศถูกต้อง ให้ดำเนินการต่อในขั้นตอนที่ 2

หากประเทศไม่ถูกต้อง คุณต้องเริ่มต้นการติดตั้งอีกครั้ง

ดูเนื้อหาในส่วน ติดตั้งช่องทั้งหมดอีกครั้ง

และเริ่มการติดตั้ง เลือกประเทศที่ถูกต้องและข้ามการค้นหาช่อง

สิ้นสุดการติดตั้ง เมื่อเสร็จสิ้น ให้ดำเนินการขั้นตอนที่ 2 ต่อ

2 - เสียบแฟลชไดรฟ์ USB ที่มีรายการสถานีของทีวีเครื่องอื่น

3 - หากต้องการเริ่มต้นการอัปโหลดรายการสถานี ให้กด *****

เลือก **การตั้งค่าทั้งหมด** แล้วกด **OK**

4

- เลือก **คัดลอกรายการสถานี > คัดลอกไปยังทีวี** และ **OK**

ป้อนรหัส PIN ของคุณ หากจำเป็น

5

-
ที่วีจะแจ้งเดือนหากรายการสถานีตัดลอกไปที่ทีวีเสร็จสมบูรณ์แล้ว
ว ให้ถอดแฟลชไดรฟ์ USB

ซอฟต์แวร์

21.1

อัปเดตซอฟต์แวร์

อัปเดตจากอินเทอร์เน็ต

หากทีวีเชื่อมต่ออินเทอร์เน็ตอยู่ คุณอาจได้รับข้อความจาก TP Vision ให้อัปเดตซอฟต์แวร์ทีวี คุณอาจต้องมีการเชื่อมต่ออินเทอร์เน็ตความเร็วสูง (บรอดแบนด์)

หากคุณได้รับข้อความนี้ แนะนำให้คุณดำเนินการอัปเดต เลือก อัปเดต ปฏิบัติตามคำแนะนำบนหน้าจอ

นอกจากนี้ คุณยังสามารถหาการอัปเดตใหม่ได้ด้วยตนเอง วิธีการหาการอัปเดต

1 - กด **⚙** เลือก **อัปเดตซอฟต์แวร์ > ค้นหาอัปเดต**, แล้วกด **OK**

2 - เลือก **อินเทอร์เน็ต** แล้วกด **OK** ปฏิบัติตามคำแนะนำบนหน้าจอ

เมื่ออัปเดตเสร็จสมบูรณ์แล้ว ทีวีจะปิดเครื่องเองและเปิดเครื่องอีกครั้งโดยอัตโนมัติ รอสักครู่ให้ทีวีเปิดเครื่องเอง

อัปเดตจาก USB

คุณอาจจำเป็นต้องอัปเดตซอฟต์แวร์ทีวี ซึ่งต้องใช้คอมพิวเตอร์ที่มีการเชื่อมต่ออินเทอร์เน็ตความเร็วสูงและแฟลชไดรฟ์ USB ในการอัปเดตซอฟต์แวร์บนทีวี ให้ใช้แฟลชไดรฟ์ USB ที่มีพื้นที่ว่างอย่างน้อย 500MB โปรดตรวจสอบให้แน่ใจว่าการป้องกันการเขียนปิดอยู่

ในการอัปเดตซอฟต์แวร์ทีวี...

- 1 - กด **⚙** และกด **OK**
- 2 - เลือก **อัปเดตซอฟต์แวร์ > ค้นหาการอัปเดต** และกด **OK**
- 3 - เลือก **USB** แล้วกด **OK**

ระบบทีวี

- 1 - เสียบแฟลชไดรฟ์ USB เข้ากับช่องเสียบ USB ช่องใดช่องหนึ่งของทีวี
- 2 - เลือก **เขียนไปที่ USB** แล้วกด **OK** ไฟล์ระบบจะเขียนลงในแฟลชไดรฟ์ USB

ดาวน์โหลดซอฟต์แวร์

- 1 - เสียบแฟลชไดรฟ์ USB เข้าไปในคอมพิวเตอร์
- 2 - ในแฟลชไดรฟ์ USB ให้ค้นหาไฟล์ **update.htm** และดับเบิลคลิกที่ไฟล์นั้น
- 3 - คลิก **ส่ง ID**
- 4 - หากมีซอฟต์แวร์ใหม่ให้ดาวน์โหลดไฟล์ .zip
- 5 - หลังจากการดาวน์โหลด ให้ unzip ไฟล์และคัดลอกไฟล์ **autorun.upg** ลงบนแฟลชไดรฟ์ USB โปรดอย่างวางไฟล์นี้ไว้ในโฟลเดอร์

อัปเดตซอฟต์แวร์ทีวี

- 1 - เสียบแฟลชไดรฟ์ USB เข้ากับทีวีอีกครั้ง การอัปเดตจะเริ่มโดยอัตโนมัติ ทีวีจะปิดเครื่องเอง (เป็นเวลา 10 วินาที) และจะเปิดเครื่องเองอีกครั้ง โปรดรอสักครู่

อย่า...

- ใช้รีโมทคอนโทรล
- ถอดอุปกรณ์หน่วยความจำ USB ออกจากทีวี

หากเกิดไฟฟ้าดับระหว่างการอัปเดต ห้ามถอดอุปกรณ์หน่วยความจำ USB ออกจากทีวี เมื่อไฟฟ้ากลับเป็นปกติ การอัปเดตจะดำเนินการต่อ เมื่ออัปเดตเสร็จสิ้น ข้อความ **การดำเนินการสำเร็จ** จะปรากฏขึ้นบนหน้าจอ ถอดอุปกรณ์หน่วยความจำ USB ออก และกด **⏻** บนรีโมทคอนโทรล

อย่า...

- กด **⏻** สองครั้ง
 - เปิดสวิตช์ทีวี
- ทีวีจะปิดเครื่องเอง (เป็นเวลา 10 วินาที) และจะเปิดขึ้นเองอีกครั้ง โปรดรอสักครู่

ซอฟต์แวร์ทีวีได้รับการอัปเดตแล้ว คุณสามารถใช้ทีวีได้อีกครั้ง เพื่อป้องกันไม่ให้เกิดการอัปเดตซอฟต์แวร์ทีวีโดยไม่เจตนา ให้ลบไฟล์ **autorun.upg** ออกจากอุปกรณ์หน่วยความจำ USB

21.2

เวอร์ชันซอฟต์แวร์

ในการดูเวอร์ชันปัจจุบันของซอฟต์แวร์ทีวี

- 1 - กด **⚙** เลือก **อัปเดตซอฟต์แวร์ > ข้อมูลซอฟต์แวร์ปัจจุบัน และกด OK**
- 2 - เวอร์ชันที่เป็น **เวอร์ชันที่มีให้ใช้** จะแสดงขึ้น นอกจากนี้หมายเลข ESN ของ Netflix จะแสดงขึ้นด้วย หากมี
- 3 - กด **<** (ซ้าย) ซ้ำๆ หากจำเป็น เพื่อปิดเมนู

21.3

การอัปเดตภายใน

สำหรับตัวแทนจำหน่ายและผู้ใช้ที่มีความชำนาญ...

- 1 - กด **⚙** เลือก **อัปเดตซอฟต์แวร์ > การอัปเดตแบบอัตโนมัติ** และกด **OK**
- 2 - ปฏิบัติตามคำแนะนำบนหน้าจอ
- 3 - กด **<** (ซ้าย) ซ้ำๆ หากจำเป็น เพื่อปิดเมนู

21.4

ค้นหาการอัปเดต OAD

ค้นหาการอัปเดตซอฟต์แวร์ Over-the-air...

- 1 - กด **⚙** เลือก **อัปเดตซอฟต์แวร์ > มองหาการอัปเดต OAD** และกด **OK**
- 2 - เลือก **เริ่มตอนนี้** ปฏิบัติตามคำแนะนำบนหน้าจอ
- 3 - กด **<** (ซ้าย) ซ้ำๆ หากจำเป็น เพื่อปิดเมนู

ซอฟต์แวร์โอเพนซอร์ส

โทรศัพท์รุ่นนี้มีซอฟต์แวร์โอเพนซอร์ส เมื่อมีการร้องขอ TP Vision Europe B.V. จึงจะส่งสำเนาซอร์สโค้ดที่สอดคล้องโดยสมัครใจสำหรับชุดซอฟต์แวร์โอเพนซอร์สที่ได้รับลิขสิทธิ์ที่ใช้ในผลิตภัณฑ์นี้สำหรับการร้องขอการอนุญาตดังกล่าว

ข้อเสนอนี้มีผลเป็นเวลาสามปีหลังจากการซื้อผลิตภัณฑ์ตามข้อมูลที่ปรากฏในใบเสร็จรับเงิน ในการรับซอร์สโค้ด โปรดส่งคำขอเป็นภาษาอังกฤษไปที่...

open.source@tpvision.com

คำประกาศการอนุญาตให้ใช้สิทธิโอเพนซอร์ส

ข้อความการรับทราบและสิทธิสำหรับซอฟต์แวร์โอเพนซอร์สใดๆ ที่ใช้ในทีวี Philips นี้

นี่คือเอกสารที่อธิบายถึงการเผยแพร่ซอร์สโค้ดที่ใช้ในทีวี Philips ซึ่งเป็นของ GNU General Public License (the GPL) หรือ GNU Lesser General Public License (the LGPL) หรือสิทธิการใช้งานโอเพนซอร์สอื่นๆ คุณสามารถดูคำแนะนำในการได้มาซึ่งซอร์สโค้ดของซอฟต์แวร์นี้ได้ในกลุ่มมือผู้ใช้

PHILIPS ไม่รับประกันไม่ว่ากรณีใด ทั้งโดยชัดแจ้งหรือโดยปริยาย รวมถึงการรับประกันใดๆ ในการจำหน่ายสินค้า ความเหมาะสมต่อวัตถุประสงค์ที่เฉพาะเจาะจง เกี่ยวกับซอฟต์แวร์นี้ Philips ไม่ให้การสนับสนุนสำหรับซอฟต์แวร์นี้ ข้อความก่อนหน้าไม่ส่งผลกระทบต่อารรับประกัน และสิทธิโดยธรรมใดๆ เกี่ยวกับผลิตภัณฑ์ของ Philips ที่คุณซื้อ ข้อความก่อนหน้ามีผลกับซอร์สโค้ดที่นำเสนอต่อคุณเท่านั้น

การอนุญาตให้ใช้สิทธิโอเพนซอร์ส

FreeType (2.4.3)

FreeType is a software font engine that is designed to be small, efficient, highly customizable, and portable while capable of producing high-quality output (glyph images).

This piece of software is made available under the terms and conditions of the FreeType Project license, which can be found below.

Source: <http://freetype.sourceforge.net>

zlib (1.2.3)

The 'zlib' compression library provides in-memory compression and decompression functions, including integrity checks of the uncompressed data.

This piece of software is made available under the terms and conditions of the zlib license, which can be found below.

Source: <http://www.zlib.net/>

Fraunhofer AAC Ecnoder (3.3.3)

AAC Ecnoder.

Source: Android JB source code

unicode (3.2)

This library is used to perform UNICODE string manipulation.

This piece of software is made available under the terms and conditions of the ICU license, which can be found below.

Source: <http://www.icu-project.org/>

libpng (1.2.43)

PNG decoder.

This piece of software is made available under the terms and conditions of the libpng license, which can be found below.

Source: <http://www.libpng.org/pub/png/libpng.html>

libjpeg (6b)

This library is used to perform JPEG decoding tasks.

This piece of software is made available under the terms and conditions of the libjpeg license, which can be found below.

Source: <http://www.ijg.org/>

libmng (1.0.10)

libmng -THE reference library for reading, displaying, writing and examining Multiple-Image Network Graphics.MNG is the animation extension to the popular PNG image-format.

This piece of software is made available under the terms and conditions of the libmng license, which can be found below.

Source: <http://sourceforge.net/projects/libmng/files/>

u-Boot loader (1.3.4)

Used by boot loader and only linked with boot loader, GPL license.

This piece of software is made available under the terms and conditions of the u-Boot loader license, which can be found below.

Source: <http://sourceforge.net/projects/u-boot/files/u-boot/U-Boot-1.1.4/u-boot-1.1.4.tar.bz2/download>

Libcurl (7.21.7)

HTTP client;libcurl is a free and easy-to-use client-side URL transfer library, supporting FTP, FTPS, HTTP, HTTPS, SCP, SFTP, TFTP, TELNET, DICT, LDAP, LDAPS, FILE, IMAP, SMTP, POP3 and RTSP. libcurl supports SSL certificates, HTTP POST, HTTP PUT, FTP uploading, HTTP form based upload, proxies, cookies, user+password authentication (Basic, Digest, NTLM, Negotiate, Kerberos4), file transfer resume, http proxy tunneling and more!

This piece of software is made available under the terms and conditions of the Libcurl license, which can be found below.

Source: <http://curl.haxx.se/>

c-ares (1.7.4)

c-ares is a C library that performs DNS requests and name resolves asynchronously.

This piece of software is made available under the terms and conditions of the c-ares license, which can be found below.

Source: <http://c-ares.haxx.se/c-ares-1.7.1.tar.gz>

openssl (1.0.0d)

OpenSSL is an open source implementation of the SSL and TLS protocols. The core library (written in the C programming language) implements the basic cryptographic functions and provides various utility functions. Wrappers allowing the use of the OpenSSL library in a variety of computer languages are available.

This piece of software is made available under the terms and conditions of the 1.7.4 license, which can be found below.

Source: <http://www.openssl.org/source/openssl-1.0.0.tar.gz>

Expat (2.01)

xml parser; Expat is an XML parser library written in C. It is a stream-oriented parser in which an application registers handlers for things the parser might find in the XML document (like start tags). An introductory article on using.

This piece of software is made available under the terms and conditions of the Expat license, which can be found below.

Source: <http://expat.sourceforge.net/>

DirectFB include SAWMAN (1.4.0)

It is a software library for GNU/Linux/UNIX based operating system with a small memory footprint that provides graphics acceleration, input device handling and abstraction layer, and integrated windowing system with support for translucent windows and multiple display layers on top of the Linux framebuffer without requiring any kernel modifications.

This piece of software is made available under the terms and conditions of the DirectFB license, which can be found below.

Source: http://sourceforge.net/projects/jointspace/files/remote_applications_SDK/remote_applications_SDK_v1.3.1/DirectFB_141_source_1.3.1.7z/download

SAWMAN

SquashFS is a compressed read-only file system for Linux. SquashFS compresses files, inodes and directories, and supports block sizes up to 1 MB for greater compression. SquashFS is also the name of free/open software, licensed under the GPL, for accessing SquashFS filesystems.

Source: <http://squashfs.sourceforge.net/>

Linux Kernel (3.0)

The Linux kernel is an operating system kernel used by the Linux family of Unix-like operating systems.

This piece of software is made available under the terms and conditions of the Linux Kernel license, which can be found below.

Source: <http://www.kernel.org>

SQLite (3.7.2)

SQLite is a in-process library that implements a self-contained, serverless, zero-configuration, transactional SQL database engine.

This piece of software is made available under the terms and conditions of the SQLite license, which can be found below.

Source: <http://www.sqlite.org/download.html>

SquashFS (3.4)

SquashFS is a compressed read-only file system for Linux. SquashFS compresses files, inodes and directories, and

supports block sizes up to 1 MB for greater compression.

SquashFS is also the name of free/open software, licensed under the GPL, for accessing SquashFS filesystems.

This piece of software is made available under the terms and conditions of the SquashFS license, which can be found below.

Source: <http://squashfs.sourceforge.net/>

glibc (2.6.1)

Any Unix-like operating system needs a C library: the library which defines the "system calls" and other basic facilities such as open, malloc, printf, exit...The GNU C library is used as the C library in the GNU system and most systems with the Linux kernel

This piece of software is made available under the terms and conditions of the glibc license, which can be found below.

Source: <http://www.gnu.org/software/libc/>

mtd-utils (1)

The aim of the system is to make it simple to provide a driver for new hardware, by providing a generic interface between the hardware drivers and the upper layers of the system.

Hardware drivers need to know nothing about the storage formats used, such as FTL, FFS2, etc., but will only need to provide simple routines for read, write and erase.

Presentation of the device's contents to the user in an appropriate form will be handled by the upper layers of the system.

This piece of software is made available under the terms and conditions of the mtd-utils license, which can be found below.

Source: <http://www.linux-mtd.infradead.org/index.html>

libusb (1.0.6)

This is the home of libusb, a library that gives user level applications uniform access to USB devices across many different operating systems. libusb is an open source project licensed under the GNU Lesser General Public License version 2.1. Many participants in the libusb community have helped and continue to help with ideas, implementation, support and improvements for libusb.

This piece of software is made available under the terms and conditions of the libusb license, which can be found below.

Source:

<http://libusb.wiki.sourceforge.net>

<http://www.libusb.org/>

libusb-compat (0.1.3)

Library to enable user space application programs to communicate with USB devices.

This piece of software is made available under the terms and conditions of the libusb-compat license, which can be found below.

Source: <http://libusb.wiki.sourceforge.net/LibusbCompat0.1>

NTFS-3G Read/Write Driver (2010.5.22)

NTFS-3G is an open source cross-platform implementation of the Microsoft Windows NTFS file system with read-write support. NTFS-3G often uses the FUSE file system interface, so it can run unmodified on many different operating systems. It is runnable on Linux, FreeBSD, NetBSD, OpenSolaris, BeOS, QNX, WinCE, Nucleus, VxWorks, Haiku, MorphOS,

and Mac OS X It is licensed under either the GNU General Public License or a proprietary license. It is a partial fork of ntfsprogs and is under active maintenance and development. This piece of software is made available under the terms and conditions of the NTFS-3G Read/Write Driver license, which can be found below.

Source: <http://www.tuxera.com>

WPA Supplicant (0.5.10 & 0.6.7)

These packages are used to provide WiFi access. The supplier for these tools is Atheros. These pieces of software are made available under the terms and conditions of the GPL v2 license, which can be found below.

This piece of software is made available under the terms and conditions of the WPA Supplicant license, which can be found below.

Source: http://hostap.epitest.fi/wpa_supplicant/

ntfsprogs (2.0.0)

Some useful tool for ntfs file system.

This piece of software is made available under the terms and conditions of the ntfsprogs license, which can be found below.

Source: <http://sourceforge.net/projects/linux-ntfs>

fuse (2.8.4)

Fuse is a simple interface for userspace programs to export a virtual filesystem to the linux kernel.

This piece of software is made available under the terms and conditions of the fuse license, which can be found below.

Source: <http://fuse.sourceforge.net/>

libiconv (1.11.1)

This library provides an iconv() implementation, for use on systems which don't have one, or whose implementation cannot convert from/to Unicode. .

This piece of software is made available under the terms and conditions of the libiconv license, which can be found below.

Source: <http://ftp.gnu.org/pub/gnu/libiconv>

electric-fence (2.1.13)

Used for memory corruption detection.

This piece of software is made available under the terms and conditions of the electric-fence license, which can be found below.

Source: http://perens.com/FreeSoftware/ElectricFence/electric-fence_2.1.13-0.1.tar.gz

liveMedia

When Wifi Display or streaming RtspPlayer are enabled.

This piece of software is made available under the terms and conditions of the electric-fence license, which can be found below.

Source: www.live555.com

QT (4.7.0)

Netflix skype besttv pandora picasa? will use QT.

This piece of software is made available under the terms and conditions of the QT license, which can be found below.

Source: <http://qt.nokia.com/>

e2fsprogs (1.41.14)

e2fsprogs provides the filesystem utilities for use with the ext2 filesystem, it also supports the ext3 and ext4 filesystems.

This piece of software is made available under the terms and conditions of the e2fsprogs license, which can be found below.

Source: <http://e2fsprogs.sourceforge.net/>

alsa (1.0.24.1)

Advanced Linux Sound Architecture (ALSA).

This piece of software is made available under the terms and conditions of the alsa license, which can be found below.

Source: <http://www.alsa-project.org>

lvm2 (2.02.89)

DM_VERITY.

This piece of software is made available under the terms and conditions of the lvm2 license, which can be found below.

Source: <ftp://sources.redhat.com/pub/lvm2/releases/>

encfs (1.3.2)

A library provides an encrypted filesystem in user-space.

Source: <http://www.arg0.net/encfs>

boost (1.15.0)

A library provides free peer-reviewed portable C++ source libraries is used for encfs.

Source: <http://www.boost.org>

rlog (1.4)

A library that provides a flexible message logging facility for C programs and libraries is used for encfs.

Source: <http://www.arg0.net/rlog>

iptables (1.4.15)

For Cross connection.

Source: <http://www.netfilter.org/projects/iptables/>

bash (3.2.48)

Bash is the shell, or command language interpreter, that will appear in the GNU operating system.

Bash is an sh-compatible shell that incorporates useful features from the Korn shell (ksh) and C shell (csh).

It is intended to conform to the IEEE POSIX P1003.2/ISO 9945.2 Shell and Tools standard.

It offers functional improvements over sh for both programming and interactive use.

In addition, most sh scripts can be run by Bash without modification.

Source: <http://www.gnu.org/software/bash/>

coreutils (6.9)

The GNU Core Utilities are the basic file, shell and text manipulation utilities of the GNU operating system.

These are the core utilities which are expected to exist on every operating system.

Source: <http://www.gnu.org/software/coreutils/>

findutils (4.2.31)

The GNU Find Utilities are the basic directory searching

utilities of the GNU operating system.

These programs are typically used in conjunction with other programs to provide modular and powerful directory search and file locating capabilities to other commands.

Source: <http://www.gnu.org/software/findutils/>

gawk (3.1.5)

If you are like many computer users, you would frequently like to make changes in various text files wherever certain patterns appear, or extract data from parts of certain lines while discarding the rest.

To write a program to do this in a language such as C or Pascal is a time-consuming inconvenience that may take many lines of code.

The job is easy with awk, especially the GNU implementation: gawk.

Source: <http://www.gnu.org/software/gawk/>

grep (2.5.1a)

The grep command searches one or more input files for lines containing a match to a specified pattern. By default, grep prints the matching lines.

Source: <http://www.gnu.org/software/grep/>

gzip (1.3.12)

GNU Gzip is a popular data compression program originally written by Jean-loup Gailly for the GNU project. Mark Adler wrote the decompression part.

Source: <http://www.gnu.org/software/gzip/>

inetutils (1.4.2)

Inetutils is a collection of common network programs.

Source: <http://www.gnu.org/software/inetutils/>

iputils (s20101006)

The iputils package is set of small useful utilities for Linux networking. It was originally maintained by Alexey Kuznetsov.

Source: <http://www.skbuff.net/iputils/>

module-init-tools (3.12)

Provides developer documentation for the utilities used by Linux systems to load and manage kernel modules (commonly referred to as "drivers").

Source: https://modules.wiki.kernel.org/index.php/Main_Page

ncurses (5.7)

The Ncurses (new curses) library is a free software emulation of curses in System V Release 4.0, and more.

It uses Terminfo format, supports pads and color and multiple highlights and forms characters and function-key mapping, and has all the other SYSV-curses enhancements over BSD Curses.

Source: <http://www.gnu.org/software/ncurses/>

net-tools (1.6)

The Net-tools?package is a collection of programs for controlling the network subsystem of the Linux kernel.

Source: <http://www.linuxfromscratch.org/blfs/view/6.3/basicnet/net-tools.html>

procps (ps, top) (3.2.8)

procps is the package that has a bunch of small useful utilities that give information about processes using the /proc filesystem.

The package includes the programs ps, top, vmstat, w, kill, free, slabtop, and skill.

Source: <http://procps.sourceforge.net/index.html>

psmisc (22.13)

This PSmisc package is a set of some small useful utilities that use the proc filesystem. We're not about changing the world, but providing the system administrator with some help in common tasks.

Source: <http://psmisc.sourceforge.net/>

sed (4.1.5)

sed (stream editor) isn't an interactive text editor. Instead, it is used to filter text, i.e., it takes text input, performs some operation (or set of operations) on it, and outputs the modified text.

sed is typically used for extracting part of a file using pattern matching or substituting multiple occurrences of a string within a file.

Source: <http://www.gnu.org/software/sed/>

tar (1.17)

GNU Tar provides the ability to create tar archives, as well as various other kinds of manipulation.

For example, you can use Tar on previously created archives to extract files, to store additional files, or to update or list files which were already stored.

Source: <http://www.gnu.org/software/tar/>

util-linux-ng (2.18)

Various system utilities.

Source: <http://userweb.kernel.org/~kzak/util-linux-ng/>

udhcpd (0.9.8cvs20050303-3)

Udhcpd is a very small?DHCP?client geared towards?embedded systems.

Source: <http://udhcp.sourceforge.com/downloads/0.9.8cvs20050303-3/>

Libxml2 (2.7.8)

The "libxml2" library is used in AstroTV as a support for the execution of NCL application. This library was developed for the GNOME software suite and is available under a "MIT" license.

Source: <http://www.xmlsoft.org>

uriparser (0.7.7)

For MPEG-DASH

Source: <http://uriparser.sourceforge.net/>

xerces-c++ (3.1.1)

For MPEG-DASH

Source: <http://xerces.apache.org/>

webp (0.2.1)

For Netflix

Source: <https://code.google.com/p/webp/>

wget (1.10.2)

GNU Wget is a free software package for retrieving files using HTTP, HTTPS and FTP, the most widely-used Internet protocols.

It is a non-interactive commandline tool, so it may easily be called from scripts, cron jobs, terminals without X-Windows support, etc.

Source: <http://ftp.gnu.org/gnu/wget/wget-1.10.2.tar.gz>

wireless_tools (0.29)

The Wireless Tools (WT) is a set of tools allowing to manipulate the Wireless Extensions.

They use a textual interface and are rather crude, but aim to support the full Wireless Extension.

Source: http://www.hpl.hp.com/personal/Jean_Tourrilhes/Linux/Tools.html

ezxml (0.8.6)

ezXML is a C library for parsing XML documents. Used inside Philips libraries.

Source: <http://sourceforge.net/projects/ezxml/>

SQLite (3.7.7.1)

SQLite is a in-process library that implements a self-contained, serverless, zero-configuration, transactional SQL database engine.

Source: <http://www.sqlite.org/download.html>

AES (aes-src-29-04-09.zip)

Advanced Encryption Standard (AES) is a specification for the encryption of electronic data. Used inside Philips libraries.

Source: <http://gladman.plushost.co.uk/oldsite/AES/>

microhttpd (libmicrohttpd-0.9.9.tar.gz)

GNU libmicrohttpd is a small C library that is supposed to make it easy to run an HTTP server as part of another application.

The original download site for this software is :

<http://www.gnu.org/software/libmicrohttpd/> This piece of software is made available under the terms and conditions of the LGPL v2.1 license

Source:

<http://ftp.gnu.org/gnu/libmicrohttpd/libmicrohttpd-0.9.9.tar.gz>

yajl (lloyd-yajl-2.0.1-0-gf4b2b1a.tar.gz)

YAJL is a small event-driven (SAX-style) JSON parser written in ANSI C, and a small validating JSON generator. YAJL is released under the ISC license.

The original download site for this software is :

<http://lloyd.github.com/yajl/> This piece of software is made available under the terms and conditions of the ISC license
Source: <http://pkgs.fedoraproject.org/repo/pkgs/yajl/lloyd-yajl-2.0.1-0-gf4b2b1a.tar.gz/df6a751e7797b9c2182efd91b5d64017/loyd-yajl-2.0.1-0-gf4b2b1a.tar.gz>

HMAC-SHA1 (0.1)

keyed-hash message authentication code (HMAC) is a specific

construction for calculating a message authentication code (MAC) involving a cryptographic hash function in combination with a secret cryptographic key.

As with any MAC, it may be used to simultaneously verify both the data integrity and the authentication of a message. Any cryptographic hash function, such as MD5 or SHA-1, may be used in the calculation of an HMAC; the resulting MAC algorithm is termed HMAC-MD5 or HMAC-SHA1 accordingly.

Source: http://www.deadhat.com/wlancrypto/hmac_sha1.c

gSoap (2.7.15)

The gSOAP toolkit is an open source C and C++ software development toolkit for SOAP/XML Web services and generic (non-SOAP) C/C++ XML data bindings.

Part of the software embedded in this product is gSOAP software. Portions created by gSOAP are Copyright 2000-2011 Robert A. van Engelen, Genivia inc. All Rights Reserved.

Source: <http://sourceforge.net/projects/gsoap2/>

jQuery (1.10.2)

jQuery is a fast and concise JavaScript Library that simplifies HTML document traversing, event handling, animating, and Ajax interactions for rapid web development.

Source: <http://jquery.com/>

Libupnp (1.2.1)

The Linux* SDK for UPnP* Devices (libupnp) provides developers with an API and open source code for building control points, devices, and bridges that are compliant with Version 1.0 of the UPnP Device Architecture Specification.

Source: <http://upnp.sourceforge.net/>

mDNSResponder (mDNSResponder-320.10.80)

The mDNSResponder project is a component of Bonjour, Apple's ease-of-use IP networking initiative: <<http://developer.apple.com/bonjour/>>

In our project, Bonjour is used for the automatic discovery of devices and services

Source:

<http://developer.apple.com/bonjour/Acknowledgements> and License Texts for any open source software used in this Philips TV.

This is a document describing the distribution of the source code used on the Philips TV, which fall either under the GNU General Public License (the GPL), or the GNU Lesser General Public License (the LGPL), or any other open source license. Instructions to obtain source code for this software can be found in the user manual.

PHILIPS MAKES NO WARRANTIES WHATSOEVER, EITHER EXPRESS OR IMPLIED, INCLUDING ANY WARRANTIES OF MERCHANTABILITY OR FITNESS FOR A PARTICULAR PURPOSE, REGARDING THIS SOFTWARE. Philips offers no support for this software. The preceding does not affect your warranties and statutory rights regarding any Philips product(s) you purchased. It only applies to this source code made available to you.

FreeType (2.4.3)

FreeType is a software font engine that is designed to be small, efficient, highly customizable, and portable while capable of producing high-quality output (glyph images).

This piece of software is made available under the terms and conditions of the FreeType Project license, which can be found below.

Source: <http://freetype.sourceforge.net>

zlib (1.2.3)

The 'zlib' compression library provides in-memory compression and decompression functions, including integrity checks of the uncompressed data.

This piece of software is made available under the terms and conditions of the zlib license, which can be found below.

Source: <http://www.zlib.net/>

Fraunhofer AAC Ecnoder (3.3.3)

AAC Ecnoder.

Source: [Android JB source code](#)

unicode (3.2)

This library is used to perform UNICODE string manipulation.

This piece of software is made available under the terms and conditions of the ICU license, which can be found below.

Source: <http://www.icu-project.org/>

libpng (1.2.43)

PNG decoder.

This piece of software is made available under the terms and conditions of the libpng license, which can be found below.

Source: <http://www.libpng.org/pub/png/libpng.html>

libjpg (6b)

This library is used to perform JPEG decoding tasks.

This piece of software is made available under the terms and conditions of the libjpg license, which can be found below.

Source: <http://www.ijg.org/>

libmng (1.0.10)

libmng -THE reference library for reading, displaying, writing and examining Multiple-Image Network Graphics.MNG is the animation extension to the popular PNG image-format.

This piece of software is made available under the terms and conditions of the libmng license, which can be found below.

Source: <http://sourceforge.net/projects/libmng/files/>

u-Boot loader (1.3.4)

Used by boot loader and only linked with boot loader, GPL license.

This piece of software is made available under the terms and conditions of the u-Boot loader license, which can be found below.

Source: <http://sourceforge.net/projects/u-boot/files/u-boot/U-Boot-1.1.4/u-boot-1.1.4.tar.bz2/download>

Libcurl (7.21.7)

HTTP client;libcurl is a free and easy-to-use client-side URL transfer library, supporting FTP, FTPS, HTTP, HTTPS, SCP,

SFTP, TFTP, TELNET, DICT, LDAP, LDAPS, FILE, IMAP, SMTP, POP3 and RTSP. libcurl supports SSL certificates, HTTP POST, HTTP PUT, FTP uploading, HTTP form based upload, proxies, cookies, user+password authentication (Basic, Digest, NTLM, Negotiate, Kerberos4), file transfer resume, http proxy tunneling and more!

This piece of software is made available under the terms and conditions of the Libcurl license, which can be found below.

Source: <http://curl.haxx.se/>

c-ares (1.7.4)

c-ares is a C library that performs DNS requests and name resolves asynchronously.

This piece of software is made available under the terms and conditions of the c-ares license, which can be found below.

Source: <http://c-ares.haxx.se/c-ares-1.7.1.tar.gz>

openssl (1.0.0d)

OpenSSL is an open source implementation of the SSL and TLS protocols. The core library (written in the C programming language) implements the basic cryptographic functions and provides various utility functions. Wrappers allowing the use of the OpenSSL library in a variety of computer languages are available.

This piece of software is made available under the terms and conditions of the 1.7.4 license, which can be found below.

Source: <http://www.openssl.org/source/openssl-1.0.0.tar.gz>

Expat (2.01)

xml parser; Expat is an XML parser library written in C. It is a stream-oriented parser in which an application registers handlers for things the parser might find in the XML document (like start tags). An introductory article on using.

This piece of software is made available under the terms and conditions of the Expat license, which can be found below.

Source: <http://expat.sourceforge.net/>

DirectFB include SAWMAN (1.4.0)

It is a software library for GNU/Linux/UNIX based operating system with a small memory footprint that provides graphics acceleration, input device handling and abstraction layer, and integrated windowing system with support for translucent windows and multiple display layers on top of the Linux framebuffer without requiring any kernel modifications.

This piece of software is made available under the terms and conditions of the DirectFB license, which can be found below.

Source: http://sourceforge.net/projects/jointspace/files/remote_applications_SDK/remote_spplications_SDK_v1.3.1/DirectFB_141_source_1.3.1.7z/download

SAWMAN

SquashFS is a compressed read-only file system for Linux. SquashFS compresses files, inodes and directories, and supports block sizes up to 1 MB for greater compression. SquashFS is also the name of free/open software, licensed under the GPL, for accessing SquashFS filesystems.

Source: <http://squashfs.sourceforge.net/>

Linux Kernel (3.0)

The Linux kernel is an operating system kernel used by the

Linux family of Unix-like operating systems.

This piece of software is made available under the terms and conditions of the Linux Kernel license, which can be found below.

Source: <http://www.kernel.org>

SQLite (3.7.2)

SQLite is a in-process library that implements a self-contained, serverless, zero-configuration, transactional SQL database engine.

This piece of software is made available under the terms and conditions of the SQLite license, which can be found below.

Source: <http://www.sqlite.org/download.html>

SquashFS (3.4)

SquashFS is a compressed read-only file system for Linux. SquashFS compresses files, inodes and directories, and supports block sizes up to 1 MB for greater compression. SquashFS is also the name of free/open software, licensed under the GPL, for accessing SquashFS filesystems.

This piece of software is made available under the terms and conditions of the SquashFS license, which can be found below.

Source: <http://squashfs.sourceforge.net/>

glibc (2.6.1)

Any Unix-like operating system needs a C library: the library which defines the "system calls" and other basic facilities such as open, malloc, printf, exit...The GNU C library is used as the C library in the GNU system and most systems with the Linux kernel

This piece of software is made available under the terms and conditions of the glibc license, which can be found below.

Source: <http://www.gnu.org/software/libc/>

mtdev (1)

The aim of the system is to make it simple to provide a driver for new hardware, by providing a generic interface between the hardware drivers and the upper layers of the system.

Hardware drivers need to know nothing about the storage formats used, such as FTL, FFS2, etc., but will only need to provide simple routines for read, write and erase.

Presentation of the device's contents to the user in an appropriate form will be handled by the upper layers of the system.

This piece of software is made available under the terms and conditions of the mtd-utils license, which can be found below.

Source: <http://www.linux-mtd.infradead.org/index.html>

libusb (1.0.6)

This is the home of libusb, a library that gives user level applications uniform access to USB devices across many different operating systems. libusb is an open source project licensed under the GNU Lesser General Public License version 2.1. Many participants in the libusb community have helped and continue to help with ideas, implementation, support and improvements for libusb.

This piece of software is made available under the terms and conditions of the libusb license, which can be found below.

Source:

<http://libusb.wiki.sourceforge.net>

<http://www.libusb.org/>

libusb-compat (0.1.3)

Library to enable user space application programs to communicate with USB devices.

This piece of software is made available under the terms and conditions of the libusb-compat license, which can be found below.

Source: <http://libusb.wiki.sourceforge.net/LibusbCompat0.1>

NTFS-3G Read/Write Driver (2010.5.22)

NTFS-3G is an open source cross-platform implementation of the Microsoft Windows NTFS file system with read-write support. NTFS-3G often uses the FUSE file system interface, so it can run unmodified on many different operating systems. It is runnable on Linux, FreeBSD, NetBSD, OpenSolaris, BeOS, QNX, WinCE, Nucleus, VxWorks, Haiku, MorphOS, and Mac OS X It is licensed under either the GNU General Public License or a proprietary license. It is a partial fork of ntfsprogs and is under active maintenance and development. This piece of software is made available under the terms and conditions of the NTFS-3G Read/Write Driver license, which can be found below.

Source: <http://www.tuxera.com>

WPA Supplicant (0.5.10 & 0.6.7)

These packages are used to provide WiFi access. The supplier for these tools is Atheros. These pieces of software are made available under the terms and conditions of the GPL v2 license, which can be found below.

This piece of software is made available under the terms and conditions of the WPA Supplicant license, which can be found below.

Source: http://hostap.epitest.fi/wpa_supplicant/

ntfsprogs (2.0.0)

Some useful tool for ntfs file system.

This piece of software is made available under the terms and conditions of the ntfsprogs license, which can be found below.

Source: <http://sourceforge.net/projects/linux-ntfs>

fuse (2.8.4)

Fuse is a simple interface for userspace programs to export a virtual filesystem to the linux kernel.

This piece of software is made available under the terms and conditions of the fuse license, which can be found below.

Source: <http://fuse.sourceforge.net/>

libiconv (1.11.1)

This library provides an iconv() implementation, for use on systems which don't have one, or whose implementation cannot convert from/to Unicode. .

This piece of software is made available under the terms and conditions of the libiconv license, which can be found below.

Source: <http://ftp.gnu.org/pub/gnu/libiconv>

electric-fence (2.1.13)

Used for memory corruption detection.

This piece of software is made available under the terms and conditions of the electric-fence license, which can be found

below.

Source: http://perens.com/FreeSoftware/ElectricFence/electric-fence_2.1.13-0.1.tar.gz

liveMedia

When Wifi Display or streaming RtspPlayer are enabled.

This piece of software is made available under the terms and conditions of the electric-fence license, which can be found below.

Source: www.live555.com

QT (4.7.0)

Netflix skpe besttv pandora picasa? will use QT.

This piece of software is made available under the terms and conditions of the QT license, which can be found below.

Source: <http://qt.nokia.com/>

e2fsprogs (1.41.14)

e2fsprogs provides the filesystem utilities for use with the ext2 filesystem, it also supports the ext3 and ext4 filesystems.

This piece of software is made available under the terms and conditions of the e2fsprogs license, which can be found below.

Source: <http://e2fsprogs.sourceforge.net/>

alsa (1.0.24.1)

Advanced Linux Sound Architecture (ALSA).

This piece of software is made available under the terms and conditions of the alsa license, which can be found below.

Source: <http://www.alsa-project.org>

lvm2 (2.02.89)

DM_VERITY.

This piece of software is made available under the terms and conditions of the lvm2 license, which can be found below.

Source: <ftp://sources.redhat.com/pub/lvm2/releases/>

encfs (1.3.2)

A library provides an encrypted filesystem in user-space.

Source: <http://www.arg0.net/encfs>

boost (1.15.0)

A library provides free peer-reviewed portable C++ source libraries is used for encfs.

Source: <http://www.boost.org>

rlog (1.4)

A library that provides a flexible message logging facility for C programs and libraries is used for encfs.

Source: <http://www.arg0.net/rlog>

iptables (1.4.15)

For Cross connection.

Source: <http://www.netfilter.org/projects/iptables/>

bash (3.2.48)

Bash is the shell, or command language interpreter, that will appear in the GNU operating system.

Bash is an sh-compatible shell that incorporates useful features from the Korn shell (ksh) and C shell (csh).

It is intended to conform to the IEEE POSIX P1003.2/ISO 9945.2 Shell and Tools standard.

It offers functional improvements over sh for both programming and interactive use.

In addition, most sh scripts can be run by Bash without modification.

Source: <http://www.gnu.org/software/bash/>

coreutils (6.9)

The GNU Core Utilities are the basic file, shell and text manipulation utilities of the GNU operating system.

These are the core utilities which are expected to exist on every operating system.

Source: <http://www.gnu.org/software/coreutils/>

findutils (4.2.31)

The GNU Find Utilities are the basic directory searching utilities of the GNU operating system.

These programs are typically used in conjunction with other programs to provide modular and powerful directory search and file locating capabilities to other commands.

Source: <http://www.gnu.org/software/findutils/>

gawk (3.1.5)

If you are like many computer users, you would frequently like to make changes in various text files wherever certain patterns appear, or extract data from parts of certain lines while discarding the rest.

To write a program to do this in a language such as C or Pascal is a time-consuming inconvenience that may take many lines of code.

The job is easy with awk, especially the GNU implementation: gawk.

Source: <http://www.gnu.org/software/gawk/>

grep (2.5.1a)

The grep command searches one or more input files for lines containing a match to a specified pattern. By default, grep prints the matching lines.

Source: <http://www.gnu.org/software/grep/>

gzip (1.3.12)

GNU Gzip is a popular data compression program originally written by Jean-loup Gailly for the GNU project. Mark Adler wrote the decompression part.

Source: <http://www.gnu.org/software/gzip/>

inetutils (1.4.2)

Inetutils is a collection of common network programs.

Source: <http://www.gnu.org/software/inetutils/>

iputils (s20101006)

The iputils package is set of small useful utilities for Linux networking. It was originally maintained by Alexey Kuznetsov.

Source: <http://www.skbuff.net/iputils/>

module-init-tools (3.12)

Provides developer documentation for the utilities used by Linux systems to load and manage kernel modules (commonly referred to as "drivers").

Source: https://modules.wiki.kernel.org/index.php/Main_Page

ncurses (5.7)

The Ncurses (new curses) library is a free software emulation of curses in System V Release 4.0, and more.

It uses Terminfo format, supports pads and color and multiple highlights and forms characters and function-key mapping, and has all the other SYSV-curses enhancements over BSD Curses.

Source: <http://www.gnu.org/software/ncurses/>

net-tools (1.6)

The Net-tools?package is a collection of programs for controlling the network subsystem of the Linux kernel.

Source: <http://www.linuxfromscratch.org/blfs/view/6.3/basicnet/net-tools.html>

procps (ps, top) (3.2.8)

procps is the package that has a bunch of small useful utilities that give information about processes using the /proc filesystem.

The package includes the programs ps, top, vmstat, w, kill, free, slabtop, and skill.

Source: <http://procps.sourceforge.net/index.html>

psmisc (22.13)

This PSmisc package is a set of some small useful utilities that use the proc filesystem. We're not about changing the world, but providing the system administrator with some help in common tasks.

Source: <http://psmisc.sourceforge.net/>

sed (4.1.5)

sed (stream editor) isn't an interactive text editor. Instead, it is used to filter text, i.e., it takes text input, performs some operation (or set of operations) on it, and outputs the modified text.

sed is typically used for extracting part of a file using pattern matching or substituting multiple occurrences of a string within a file.

Source: <http://www.gnu.org/software/sed/>

tar (1.17)

GNU Tar provides the ability to create tar archives, as well as various other kinds of manipulation.

For example, you can use Tar on previously created archives to extract files, to store additional files, or to update or list files which were already stored.

Source: <http://www.gnu.org/software/tar/>

util-linux-ng (2.18)

Various system utilities.

Source: <http://userweb.kernel.org/~kzak/util-linux-ng/>

udhcp (0.9.8cvs20050303-3)

Udhcp is a very small?DHCP?client geared towards?embedded systems.

Source: <http://udhcp.sourceforge.com/downloads/0.9.8cvs20050303-3/>

Libxml2 (2.7.8)

The "libxml2" library is used in AstroTV as a support for the execution of NCL application. This library was developed for the GNOME software suite and is available under a "MIT" license.

Source: <http://www.xmlsoft.org>

uriparser (0.7.7)

For MPEG-DASH

Source: <http://uriparser.sourceforge.net/>

xerces-c++ (3.1.1)

For MPEG-DASH

Source: <http://xerces.apache.org/>

webp (0.2.1)

For Netflix

Source: <https://code.google.com/p/webp/>

wget (1.10.2)

GNU Wget is a free software package for retrieving files using HTTP, HTTPS and FTP, the most widely-used Internet protocols.

It is a non-interactive commandline tool, so it may easily be called from scripts,?cron?jobs, terminals without X-Windows support, etc.

Source: <http://ftp.gnu.org/gnu/wget/wget-1.10.2.tar.gz>

wireless_tools (0.29)

The Wireless Tools (WT)?is a set of tools allowing to manipulate the Wireless Extensions.

They use a textual interface and are rather crude, but aim to support the full Wireless Extension.

Source: http://www.hpl.hp.com/personal/Jean_Tourrilhes/Linux/Tools.html

ezxml (0.8.6)

ezXML is a C library for parsing XML documents. Used inside Philips libraries.

Source: <http://sourceforge.net/projects/ezxml/>

SQLite (3.7.7.1)

SQLite is a in-process library that implements a self-contained, serverless, zero-configuration, transactional SQL database engine.

Source: <http://www.sqlite.org/download.html>

AES (aes-src-29-04-09.zip)

Advanced Encryption Standard (AES) is a specification for the encryption of electronic data. Used inside Philips libraries.

Source: <http://gladman.plushost.co.uk/oldsite/AES/>

microhttpd (libmicrohttpd-0.9.9.tar.gz)

GNU libmicrohttpd is a small C library that is supposed to make it easy to run an HTTP server as part of another application.

The original download site for this software is :

<http://www.gnu.org/software/libmicrohttpd/>This piece of software is made available under the terms and conditions of the LGPL v2.1 license

Source:

<http://ftp.gnu.org/gnu/libmicrohttpd/libmicrohttpd-0.9.9.tar.gz>

yajl (lloyd-yajl-2.0.1-0-gf4b2b1a.tar.gz)

YAJL is a small event-driven (SAX-style) JSON parser written in ANSI C, and a small validating JSON generator. YAJL is released under the ISC license.

The original download site for this software is :

<http://lloyd.github.com/yajl/>This piece of software is made available under the terms and conditions of the ISC license

Source: <http://pkgs.fedoraproject.org/repo/pkgs/yajl/lloyd-yajl-2.0.1-0-gf4b2b1a.tar.gz/df6a751e7797b9c2182efd91b5d64017//lloyd-yajl-2.0.1-0-gf4b2b1a.tar.gz>

HMAC-SHA1 (0.1)

keyed-hash message authentication code (HMAC) is a specific construction for calculating a message authentication code (MAC) involving a cryptographic hash function in combination with a secret cryptographic key.

As with any MAC, it may be used to simultaneously verify both the data integrity and the authentication of a message. Any cryptographic hash function, such as MD5 or SHA-1, may be used in the calculation of an HMAC; the resulting MAC algorithm is termed HMAC-MD5 or HMAC-SHA1 accordingly.

Source: http://www.deadhat.com/wlancrypto/hmac_sha1.c

gSoap (2.7.15)

The gSOAP toolkit is an open source C and C++ software development toolkit for SOAP/XML Web services and generic (non-SOAP) C/C++ XML data bindings.

Part of the software embedded in this product is gSOAP software. Portions created by gSOAP are Copyright 2000-2011 Robert A. van Engelen, Genivia inc. All Rights Reserved.

Source: <http://sourceforge.net/projects/gsoap2/>

jQuery (1.10.2)

jQuery is a fast and concise JavaScript Library that simplifies HTML document traversing, event handling, animating, and Ajax interactions for rapid web development.

Source: <http://jquery.com/>

Libupnp (1.2.1)

The Linux* SDK for UPnP* Devices (libupnp) provides developers with an API and open source code for building control points, devices, and bridges that are compliant with Version 1.0 of the UPnP Device Architecture Specification.

Source: <http://upnp.sourceforge.net/>

mDNSResponder (mDNSResponder-320.10.80)

The mDNSResponder project is a component of Bonjour, Apple's ease-of-use IP networking initiative:<<http://developer.apple.com/bonjour/>>

In our project, Bonjour is used for the automatic discovery of devices and services

Source: <http://developer.apple.com/bonjour/>

ข้อมูลจำเพาะผลิตภัณฑ์

ด้านสิ่งแวดล้อม

การประหยัดพลังงาน

ประหยัดไฟ

สไตร์ภาพนี้จะตั้งค่าภาพในการตั้งค่าที่ประหยัดพลังงานได้ดีที่สุด สำหรับข้อมูลเพิ่มเติม ให้กด **—** **ค่าหลัก** และค้นหา **สไตร์ภาพ**

ปิดหน้าจอ

หากคุณต้องการฟังเพลงเท่านั้น คุณสามารถปิดหน้าจอเพื่อเป็นการประหยัดพลังงาน เลือก **ปิดหน้าจอ** แล้วกด **OK** ในการเปิดหน้าจออีกครั้ง ให้กดปุ่มบนรีโมทคอนโทรลปุ่มใดก็ได้

ปิดตัวตั้งเวลา

หากคุณไม่ได้กดปุ่มบนรีโมทคอนโทรลในช่วง 4 ชั่วโมง หรือหากทีวีไม่ได้รับสัญญาณเป็นเวลา 10 นาที ทีวีจะปิดโดยอัตโนมัติเพื่อประหยัดพลังงาน หากคุณใช้ทีวีเป็นจอมอนิเตอร์ หรือเครื่องรับสัญญาณดิจิทัลในการดูทีวี (กล่องรับสัญญาณ - STB) แต่คุณไม่ใช้รีโมทคอนโทรลของทีวี ให้ปิดสวิทช์ปิดอัตโนมัติ

นอกจากการตั้งค่า ECO แล้ว ทีวีของคุณยังมีเทคโนโลยีที่เป็นมิตรกับสิ่งแวดล้อมในด้านการใช้กำลังไฟฟ้า

หมดอายุการใช้งาน

การทิ้งผลิตภัณฑ์และแบตเตอรี่เก่าของคุณ

ผลิตภัณฑ์ของคุณได้รับการออกแบบ และผลิตด้วยวัสดุ และส่วนประกอบที่มีคุณภาพสูงซึ่งสามารถนำมารีไซเคิล และใช้ใหม่ได้



ผลิตภัณฑ์ที่มีสัญลักษณ์รูปถังขยะและมีกากบาทขีดทับอยู่ คือผลิตภัณฑ์ที่อยู่ภายใต้ขอบบังคับ European Directive 2012/19/EU



โปรดศึกษาระเบียบการในท้องถิ่นว่าด้วยการแยกเก็บผลิตภัณฑ์ไฟฟ้าและอิเล็กทรอนิกส์

โปรดปฏิบัติตามข้อบังคับของท้องถิ่น

และห้ามทิ้งผลิตภัณฑ์เก่าของคุณร่วมกับขยะภายในบ้าน การกำจัดผลิตภัณฑ์เก่าของคุณอย่างถูกต้องจะช่วยป้องกันผลเสียต่อสิ่งแวดล้อมที่อาจเกิดขึ้นกับสิ่งแวดล้อม และสุขภาพของมนุษย์

ผลิตภัณฑ์ของคุณมีแบตเตอรี่ภายใต้ European Directive 2006/66/EC ซึ่งไม่สามารถทิ้งรวมกับขยะจากครัวเรือนทั่วไปได้



โปรดทราบถึงกฎในท้องถิ่นว่าด้วยการแยกเก็บแบตเตอรี่เนื่องจากการกำจัดที่ถูกต้องจะช่วยป้องกันมิให้เกิดผลกระทบต่อสิ่งแวดล้อมและสุขภาพของมนุษย์

กำลังไฟ

ข้อมูลจำเพาะของผลิตภัณฑ์อาจเปลี่ยนแปลงได้โดยไม่ต้องแจ้งให้ทราบล่วงหน้า

สำหรับรายละเอียดข้อมูลจำเพาะเพิ่มเติมของผลิตภัณฑ์นี้ โปรดดูที่ www.philips.com/support

กำลังไฟ

- แหล่งจ่ายไฟหลัก : AC 110-240V +/-10%
- อุณหภูมิแวดล้อม : 5°C ถึง 35°C
- คุณสมบัติประหยัดพลังงาน : โหมด Eco, ปิดเสียงภาพ (สำหรับวิทยุ), ตั้งเวลาปิดอัตโนมัติ, เมนูการตั้งค่า Eco

ระดับกำลังไฟที่แจ้งไว้บนแผ่นป้ายประเภทผลิตภัณฑ์คือระดับการใช้พลังงานสำหรับผลิตภัณฑ์นี้ในกรณีใช้งานปกติ (IEC 62087 Ed.2) ระดับกำลังไฟสูงสุดที่แจ้งไว้ในวงเล็บใช้สำหรับความปลอดภัยทางไฟฟ้า (IEC 60065 Ed. 8.0)

การรับสัญญาณ

- อินพุตสายอากาศ: โคแอกเชียล 75 โอห์ม (IEC75)
- คลื่นที่รับสัญญาณได้ : Hyperband, S-Channel, UHF, VHF
- DVB : DVB-T2, DVB-C (เคเบิล) QAM
- การเล่นวิดีโอแบบอะนาล็อก : SECAM, PAL
- การเล่นวิดีโอแบบดิจิทัล : MPEG2 SD/HD (ISO/IEC 13818-2), MPEG4 SD/HD (ISO/IEC 14496-10)
- การเล่นระบบเสียงดิจิทัล (ISO/IEC 13818-3)

จอแสดงผล

ประเภท

ขนาดจอวัดตามเส้นทแยงมุม

- 50PUT6102 : 127 ซม. / 50 นิ้ว
- 55PUT6102 : 139 ซม. / 55 นิ้ว
- 65PUT6162 : 164 ซม. / 65 นิ้ว

ความละเอียดของจอ

- 3840 x 2160p

ความละเอียดอินพุต

รูปแบบวิดีโอ

ความละเอียด — อัตราเฟรม

- 480i - 60 Hz
- 480p - 60 Hz
- 576i - 50 Hz
- 576p - 50 Hz
- 720p - 50 Hz, 60 Hz
- 1080i - 50 Hz, 60 Hz
- 1080p - 24 Hz, 25 Hz, 30 Hz
- 2160p - 24 Hz, 25 Hz, 30 Hz, 50 Hz, 60 Hz

รูปแบบคอมพิวเตอร์

ความละเอียด (ระหว่างกลุ่มอื่น)

- 640 x 480 - 60 Hz
- 800 x 600 - 60 Hz
- 1024 x 768 - 60 Hz
- 1280 x 768 - 60 Hz
- 1360 x 765 - 60 Hz
- 1360 x 768 - 60 Hz
- 1280 x 1024 - 60 Hz
- 1920 x 1080 - 60 Hz
- 3840 x 2160 - 60 Hz

ขนาดและน้ำหนัก

50PUT6102

- ไม่รวมขาตั้งทีวี:

กว้าง 1129.54 มม. - สูง 656.45 มม. - ลึก 83.17 มม. - น้ำหนัก ± 12.8 กก.

- รวมขาตั้งทีวี:

กว้าง 1129.54 มม. - สูง 717.72 มม. - ลึก 259.18 มม. - น้ำหนัก ± 13.15 กก.

55PUT6102

- ไม่รวมขาตั้งทีวี:

กว้าง 1239.20 มม. - สูง 714.04 มม. - ลึก 90.26 มม. - น้ำหนัก ± 15.28 กก.

- รวมขาตั้งทีวี:

กว้าง 1239.20 มม. - สูง 780.34 มม. - ลึก 259.06 มม. - น้ำหนัก ± 15.6 กก.

65PUT6162

- ไม่รวมขาตั้งทีวี:

กว้าง 1462.30 มม. - สูง 844.70 มม. - ลึก 92.50 มม. - น้ำหนัก ± 24.5 กก.

- รวมขาตั้งทีวี:

กว้าง 1462.30 มม. - สูง 906.70 มม. - ลึก 271.50 มม. - น้ำหนัก ± 26.2 กก.

การเชื่อมต่อ

ด้านข้างของทีวี

- HDMI 3 in
- HDMI 4 in - MHL
- USB x 1 - USB 2.0
- หูฟัง - Stereo mini-jack 3.5 มม.

ด้านหลังของทีวี

CVBS/Y Pb Pr : CVBS/Y Pb Pr, Audio L/R Serv.U

Audio in: DVI

ด้านล่างของทีวี

- HDMI 1 in - ARC
- HDMI 2
- USB x 1
- เอาต์พุตเสียงดิจิตอล: ออปติคัล
- LAN เครือข่าย - RJ45
- เส้าอากาศ (75 โอห์ม)

เสียง

- สเตอริโอ HD
- พลังขับเสียง (RMS) : 20W
- Dolby Audio™
- DTS 2.0+Digital Out™

มัลติมีเดีย

การเชื่อมต่อ

- USB 2.0
- Ethernet LAN RJ-45
- Wi-Fi 802.11b/g/n (ในตัว)

ระบบไฟล์ USB ที่รองรับ

- FAT 16, FAT 32, NTFS

รูปแบบการเล่น

- รูปแบบ : 3GP, AVCHD, AVI, MPEG-PS, MPEG-TS, MPEG-4, Matroska (MKV), Quicktime (MOV, M4V, M4A), Windows Media (ASF/WMV/WMA)
- การเข้ารหัสวิดีโอ : MPEG-1, MPEG-2, MPEG-4 Part 2, MPEG-4 Part 10 AVC (H.264), VC-1, WMV9
- การเข้ารหัสออดิโอ : AAC, HE-AAC (v1/v2), AMR-NB, Dolby Digital, Dolby Digital Plus, DTS 2.0 + Digital Out™,

MPEG-1/2/2.5 Layer I/II/III (รวมถึง MP3), WMA (v2 ถึง v9.2), WMA Pro (v9/v10)

• คำบรรยาย :

– รูปแบบ : SAMI, SubRip (SRT), SubViewer (SUB), MicroDVD (TXT), mplayer2 (TXT), TMPlayer (TXT)

– การเข้ารหัสอักขระ : UTF-8, ยุโรปกลางและยุโรปตะวันออก (Windows-1250), ซีริลลิก (Windows-1251), กรีก (Windows-1253), ตุรกี (Windows-1254), ยุโรปตะวันตก (Windows-1252)

• การเข้ารหัสภาพ : JPEG

• ข้อจำกัด :

– อัตราบิตรวมที่รองรับสูงสุดสำหรับไฟล์สื่อ 30Mbps

– อัตราบิตวิดีโอที่รองรับสูงสุดสำหรับไฟล์สื่อ 20Mbps

– รองรับ MPEG-4 AVC (H.264) มากถึง High Profile @ L4.1

– รองรับ VC-1 มากถึง Advanced Profile @ L3

ใบรับรอง WiFi

ทีวีเครื่องนี้รองรับอุปกรณ์ที่มีการรับรอง Miracast

ซอฟต์แวร์ Media Server ที่รองรับ (DMS)

• คุณสามารถใช้ซอฟต์แวร์ Media Server ที่มีการรับรอง DLNA V1.5 (DMS class) ได้

• คุณสามารถใช้แอปพลิเคชัน Philips TV Remote (iOS และ Android) บนอุปกรณ์เคลื่อนที่ที่

ประสิทธิภาพอาจแปรผันไปตามคุณสมบัติของอุปกรณ์มือถือและซอฟต์แวร์ที่ใช้

การแก้ไขปัญหาและ การสนับสนุน

23.1

ลงทะเบียนทีวี

ลงทะเบียนเพื่อรับสิทธิประโยชน์ต่างๆ รวมทั้งข้อมูลสนับสนุนผลิตภัณฑ์ (และดาวน์โหลดข้อมูล) สิทธิในการดูข้อมูลผลิตภัณฑ์ใหม่ ข้อเสนอและส่วนลดพิเศษ การจับรางวัล และโอกาสเข้าร่วมการสำรวจความคิดเห็นเกี่ยวกับผลิตภัณฑ์ใหม่ ไปที่ www.philips.com/welcome

23.2

คู่มือการใช้งาน

ข้อมูลเบื้องต้น

ทีวีนี้มี ทีวีใช้ อยู่บนหน้าจอ

เปิด ทีวีใช้

- กด **▲** เพื่อเปิดเมนูหน้าหลัก
- เลือก **ทีวีใช้** แล้วกด **OK**

ในการค้นหาหัวข้อตามลำดับตัวอักษร ให้เลือก **คำหลัก**
ในการอ่านวิธีใช้ในรูปแบบหนังสือ ให้เลือก **หนังสือ**

ก่อนจะทำตามคำแนะนำในวิธีใช้ ให้ปิดวิธีใช้
หากต้องการปิดวิธีใช้ ให้กด **▲**

วิธีใช้ทันที

กดปุ่ม **—** (สีฟ้า) เพื่อเปิดวิธีใช้ทันที
วิธีใช้จะเปิดบทที่เกี่ยวข้องกับสิ่งที่您当前กำลังทำอยู่
หรือสิ่งที่เลือกบนทีวี

วิธีใช้ที่เว็บแท็บเล็ต สมาร์ทโฟน หรือคอมพิวเตอร์

ในการจัดลำดับเพิ่มเติมของคำแนะนำให้ง่ายขึ้น
คุณสามารถดาวน์โหลดวิธีใช้ทีวีในรูปแบบ PDF
เพื่ออ่านบนสมาร์ตโฟน แท็บเล็ต หรือคอมพิวเตอร์ของคุณได้ หรือ
คุณสามารถพิมพ์หน้าวิธีใช้ที่เกี่ยวข้องได้จากคอมพิวเตอร์ของคุณ

ในการดาวน์โหลดวิธีใช้ (คู่มือผู้ใช้)

ให้ไปที่ www.philips.com/support

ตรวจสอบทีวี

ทีวีสามารถเล่นคลิปลิวดิโอความละเอียดสูง (HD) ขนาดสั้น
ระหว่างการเล่น ให้ตรวจสอบว่าภาพและเสียงทำงานได้ปกติ
สลับไปยังแหล่งสัญญาณทีวีที่มีปัญหา ก่อนคุณเริ่มเล่นคลิปลิวดิโอ

กดปุ่ม **—** (สีฟ้า) เพื่อเปิด **วิธีใช้** ทันที

ตรวจสอบเคือข่าย

เมื่อ ตรวจสอบเคือข่าย
คุณสามารถตรวจสอบทีวีของคุณแบบไร้สาย หรือมีสาย
จากเราเตอร์เคือข่ายของคุณ

วิธีใช้บนหน้าจอ

กดปุ่ม **—** (สีฟ้า) เพื่อเปิด **วิธีใช้** ทันที
วิธีใช้จะเปิดบทที่เกี่ยวข้องกับสิ่งที่您当前กำลังทำอยู่
หรือสิ่งที่เลือกบนทีวี ในการค้นหาหัวข้อเรียงตามลำดับอักษร
ให้กดปุ่ม **—** **คำหลัก**

ในการอ่าน **วิธีใช้** ในรูปแบบหนังสือ
ให้เลือก **หนังสือ** ก่อนจะทำตามคำแนะนำในวิธีใช้ ให้ปิด
วิธีใช้ ในการปิด **วิธีใช้** ให้กดปุ่ม **—** **ปิด**

วิธีใช้ที่เว็บแท็บเล็ต สมาร์ทโฟน หรือคอมพิวเตอร์

ในการจัดลำดับเพิ่มเติมของคำแนะนำให้ง่ายขึ้น
คุณสามารถดาวน์โหลดวิธีใช้ทีวีในรูปแบบ PDF
เพื่ออ่านบนสมาร์ตโฟน แท็บเล็ต หรือคอมพิวเตอร์ของคุณได้ หรือ
คุณสามารถพิมพ์หน้าวิธีใช้ที่เกี่ยวข้องได้จากคอมพิวเตอร์ของคุณ

ข้อมูลผู้ติดต่อ

คุณสามารถดูข้อมูลติดต่อศูนย์บริการท้องถิ่นในหน้านี้

23.3

การแก้ปัญหา

การเปิดและรีโมทคอนโทรล

ทีวีไม่เปิดเครื่อง

- ถอดปลั๊กสายเพาเวอร์จากตัวรับ
รอหนึ่งนาทีแล้วเสียบปลั๊กอีกครั้ง
- ตรวจสอบว่าสายเพาเวอร์เสียบแน่นหนาดีแล้ว

เสียงเอี้ยดเมื่อเปิดเครื่องหรือปิดเครื่อง

เมื่อคุณเปิด ปิด หรือปรับทีวีเป็นสแตนด์บาย
คุณจะได้ยินเสียงเอี้ยดจากโครงเครื่องทีวี
เสียงเอี้ยดนั้นมาจากการหดและขยายตัวตามปกติของทีวี
เมื่อเย็นตัวหรืออุ่นเครื่อง ซึ่งไม่มีผลต่อประสิทธิภาพการทำงาน

ทีวีไม่ตอบสนองกับรีโมทคอนโทรล

ทีวีจะใช้เวลาสักครู่ในการเริ่มทำงาน ในระหว่างนี้
ทีวีจะไม่ตอบสนองรีโมทคอนโทรลหรือการควบคุมทีวี
ซึ่งถือเป็นเรื่องปกติ ซึ่งถือเป็นเรื่องปกติ

คุณสามารถตรวจสอบได้ว่ารีโมทคอนโทรลทำงานหรือไม่
โดยใช้กล้องโทรศัพท์มือถือ ใช้โหมดกล้องของโทรศัพท์
และชี้รีโมทคอนโทรลไปที่เลนส์กล้อง

หากคุณกดปุ่มบนรีโมทคอนโทรล และคุณสังเกตเห็น LED
อินฟราเรดสั้นๆ ใหว่ผ่านกล้อง แสดงว่ารีโมทคอนโทรลทำงานอยู่
ให้ตรวจสอบทีวี

หากคุณไม่สังเกตเห็นการสั้นๆ ใหว่ รีโมทคอนโทรลอาจชำรุด

หรือแบตเตอรี่อ่อน

วิธีการตรวจสอบรีโมทคอนโทรลนี้ไม่สามารถใช้กับรีโมทคอนโทรลที่จับคู่กับทีวีแบบไร้สายได้

ทีวีจะกลับไปสแตนด์บายหลังจากแสดงหน้าจอเริ่มต้น

Philips แล้ว

เมื่อทีวีสแตนด์บายหน้าจอเริ่มต้น Philips จะปรากฏ จากนั้นทีวีจะกลับไปอยู่ในโหมดสแตนด์บาย ซึ่งถือเป็นเรื่องปกติ

เมื่อทีวีไม่ได้เชื่อมต่อกับแหล่งจ่ายไฟ และเชื่อมต่อใหม่

หน้าจอเริ่มต้นจะปรากฏเมื่อเริ่มต้นครั้งต่อไป

ในการเปิดทีวีจากสแตนด์บาย ให้กดรีโมทคอนโทรลหรือทีวี

ไฟสแตนด์บายกะพริบไม่หยุด

ถอดปลั๊กสายพาวเวอร์จากเต้ารับ รอ 5

นาที่ก่อนจะเสียบสายพาวเวอร์อีกครั้ง หากการกะพริบเกิดขึ้นอีก

ให้ติดต่อฝ่ายบริการลูกค้าทีวีของ Philips

ช่อง

ไม่พบช่องดิจิทัลระหว่างการติดตั้ง

ดูข้อมูลทางเทคนิคเพื่อตรวจสอบว่าทีวีของคุณรองรับ DVB-T หรือ DVB-C ในประเทศของคุณ

ตรวจสอบว่าสายทั้งหมดเชื่อมต่ออย่างถูกต้อง

และเลือกเครือข่ายที่ต้องการแล้ว

ช่องที่ติดตั้งไว้ก่อนหน้าจะไม่อยู่ในรายการช่อง

ตรวจสอบว่าเลือกรายการช่องที่ต้องการแล้ว

ภาพ

ไม่มีภาพ / ภาพผิดเพี้ยน

• ตรวจสอบว่าเชื่อมต่อเสาอากาศกับทีวีอย่างถูกต้อง

• ตรวจสอบว่าเลือกอุปกรณ์ที่ต้องการเป็นแหล่งการแสดงผล

• ตรวจสอบว่าอุปกรณ์ภายนอก

หรือแหล่งการแสดงผลเชื่อมต่ออย่างถูกต้อง

มีเสียงแต่ไม่มีภาพ

• ตรวจสอบว่าตั้งค่าการตั้งค่าภาพอย่างถูกต้อง

การรับสัญญาณเสาอากาศไม่ดี

• ตรวจสอบว่าเชื่อมต่อเสาอากาศกับทีวีอย่างถูกต้อง

• ลำโพง อุปกรณ์เสียงที่ไม่ได้ติดตั้งบนพื้น ฝืนนอน ตีกลอง

และวัตถุขนาดใหญ่อื่นๆ อาจมีผลต่อคุณภาพของการรับสัญญาณ

หากเป็นไปได้ ให้ลองปรับปรุงคุณภาพของการรับสัญญาณโดยการเปลี่ยนทิศทางของเสาอากาศ หรือขยับอุปกรณ์ออกจากทีวี

• หากการรับสัญญาณไม่ดีบนช่องเดียวเท่านั้น

ให้ค้นหาคลื่นช่องนั้น

ภาพจากอุปกรณ์ไม่ดี

• ตรวจสอบว่าเชื่อมต่ออุปกรณ์อย่างถูกต้อง

• ตรวจสอบว่าตั้งค่าการตั้งค่าภาพอย่างถูกต้อง

การตั้งค่าภาพจะเปลี่ยนหลังจากผ่านไปสักครู่

ตรวจสอบว่าตั้งค่า ตำแหน่ง เป็น บ้าน แล้ว

คุณสามารถเปลี่ยนและบันทึกการตั้งค่าในโหมดนี้ได้

แบนเนอร์โฆษณาปรากฏขึ้น

ตรวจสอบว่าตั้งค่า ตำแหน่ง เป็น บ้าน แล้ว

ภาพไม่เต็มหน้าจอ

เปลี่ยนเป็นรูปแบบภาพอื่น

รูปแบบภาพเปลี่ยนตลอด เมื่อเปลี่ยนช่อง

เลือกรูปแบบภาพ ไม่ อัตโนมัติ

ตำแหน่งภาพไม่ถูกต้อง

สัญญาณภาพจากบางอุปกรณ์อาจไม่เต็มหน้าจอ

ให้ตรวจสอบเอาต์พุตสัญญาณของอุปกรณ์ที่เชื่อมต่อ

ภาพจากคอมพิวเตอร์ไม่เสถียร

ตรวจสอบว่า PC

ของคุณ ใช้ความละเอียดและอัตรารีเฟรชที่รองรับ

เสียง

ไม่มีเสียงหรือคุณภาพเสียงไม่ดี

หากไม่พบสัญญาณเสียง ทีวีจะปิดเอาต์พุตเสียงโดยอัตโนมัติ ซึ่งไม่ใช่การทำงานผิดปกติ

- ตรวจสอบว่าตั้งค่าการตั้งค่าเสียงอย่างถูกต้อง
- ตรวจสอบว่าเชื่อมต่อสายทั้งหมดอย่างถูกต้อง
- ตรวจสอบว่าไม่ได้ปิดเสียง หรือตั้งค่าระดับเสียงเป็นศูนย์
- ตรวจสอบว่าเอาต์พุตเสียงทีวีเชื่อมต่อกับอินพุตเสียงบนระบบโฮมเธียเตอร์

เสียงควรดังออกจากลำโพง HTS

• บางอุปกรณ์อาจต้องการให้คุณเปิดใช้เอาต์พุตเสียง HDMI

ด้วยตนเอง หากเปิดใช้เสียง HDMI อยู่แล้ว

แต่คุณยังไม่ได้ยินเสียง

ให้ลองเปลี่ยนรูปแบบเสียงดิจิทัลของอุปกรณ์เป็น PCM (Pulse

Code Modulation)

ให้ดูคำแนะนำจากเอกสารที่มาพร้อมกับอุปกรณ์ของคุณ

HDMI และ USB

HDMI

• โปรดทราบว่าการรองรับ HDCP (High-bandwidth Digital

Content Protection)

อาจดีเลย์เวลาที่ทีวีใช้เพื่อแสดงเนื้อหาจากอุปกรณ์ HDMI

• หากทีวีไม่แยกแยะอุปกรณ์ HDMI และไม่แสดงภาพ

ให้สลับแหล่งสัญญาณจากอุปกรณ์หนึ่ง ไปอีกอุปกรณ์

และสลับกลับอีกครั้งหนึ่ง

• หากภาพและเสียงของอุปกรณ์ที่เชื่อมต่อกับ HDMI

ผิดเพี้ยนไป ให้ตรวจสอบว่าการตั้งค่า HDMI Ultra

HD อันสามารถแก้ไขปัญหานี้ได้หรือไม่ ใน ทีวีใช้

ให้กดปุ่มสี — คำหลัก และค้นหา HDMI Ultra HD

• หากเสียงมีการหยุดชะงักเป็นระยะๆ

ให้ตรวจสอบว่าการตั้งค่าเอาต์พุตจากอุปกรณ์ HDMI ถูกต้อง

• หากคุณใช้ฮับเตอร์ HDMI-to-DVI หรือสาย HDMI-to-DVI

ให้ตรวจสอบว่าสายสัญญาณเสียงเพิ่มเติมเชื่อมต่อกับ AUDIO

IN (mini-jack เท่านั้น) หากมี

HDMI EasyLink ไม่ทำงาน

• ตรวจสอบว่าอุปกรณ์ HDMI ของคุณใช้ร่วมกับ HDMI-CEC ได้

คุณสมบัติ EasyLink ทำงานร่วมกับอุปกรณ์ที่ใช้ร่วมกับ HDMI-

CEC ได้เท่านั้น

ไอคอนเสียงไม่แสดง

- เมื่ออุปกรณ์เสียง HDMI-CEC เชื่อมต่อแล้ว และคุณใช้รีโมทคอนโทรลของทีวีในการปรับระดับเสียงจากอุปกรณ์ลักษณะเช่นนี้ถือเป็นเรื่องปกติ

ภาพ วิดีโอ และเพลงจากอุปกรณ์ USB ไม่แสดง

- ตรวจสอบว่าตั้งค่าอุปกรณ์เก็บข้อมูลแบบ USB เป็นใช้ร่วมกับกลุ่มอุปกรณ์เก็บข้อมูลได้ตามที่อธิบายในเอกสารของอุปกรณ์เก็บข้อมูล
- ตรวจสอบว่าอุปกรณ์เก็บข้อมูลแบบ USB ใช้ร่วมกับทีวีได้
- ตรวจสอบว่าทีวีรองรับรูปแบบไฟล์เสียงและภาพ

การเล่นไฟล์ USB กระตุก

- ประสิทธิภาพการถ่ายโอนของอุปกรณ์เก็บข้อมูลแบบ USB อาจจำกัดอัตราการถ่ายโอนข้อมูลไปยังทีวี ซึ่งทำให้การเล่นไม่

Wi-Fi และอินเทอร์เน็ต

ไม่พบเครือข่าย Wi-Fi หรือผิดเพี้ยน

- ตรวจสอบไม่โครเวฟ โทรศัพท์ DECT หรืออุปกรณ์ Wi-Fi 802.11b/g/n

- ในบริเวณใกล้เคียงของคุณอาจรบกวนเครือข่ายไร้สาย
- ตรวจสอบว่าไฟร์วอลล์ในเครือข่ายของคุณยอมให้เข้าใช้งานการเชื่อมต่อไร้สายของทีวีหรือไม่
- หากเครือข่ายไร้สายยังไม่ทำงานอย่างถูกต้องในบ้านของคุณให้ลองติดตั้งเครือข่ายแบบใช้สาย

อินเทอร์เน็ตไม่ทำงาน

- หากการเชื่อมต่อกับเราเตอร์เป็นปกติให้ตรวจสอบการเชื่อมต่อเราเตอร์กับอินเทอร์เน็ต

ความเร็วในการเชื่อมต่อ PC กับอินเทอร์เน็ตต่ำ

- ดูข้อมูลเกี่ยวกับช่วงสัญญาณ อัตราถ่ายโอนและปัจจัยอื่นๆเกี่ยวกับคุณภาพสัญญาณในคู่มือผู้ใช้ของเราเตอร์ไร้สาย
- ใช้การเชื่อมต่ออินเทอร์เน็ตความเร็วสูง (บรอดแบนด์) สำหรับเราเตอร์ของคุณ

DHCP

- หากการเชื่อมต่อล้มเหลว คุณสามารถตรวจสอบการตั้งค่า DHCP (Dynamic Host Configuration Protocol) ของเราเตอร์โดยที่ควรเปิด DHCP อยู่

ภาษาเมนูไม่ถูกต้อง

ภาษาเมนูไม่ถูกต้อง

เปลี่ยนภาษากลับเป็นภาษาของคุณ

ในการเปลี่ยนภาษาสำหรับเมนูและข้อความทีวี...

- 1 - กด  เลือก การตั้งค่าทั่วไป > ภาษา > ภาษาเมนู และกด OK
- 2 - เลือกภาษาที่คุณต้องการ แล้วกด OK
- 3 - กด < (ซ้าย) ซ้ำๆ หากจำเป็น เพื่อปิดเมนู

23.4

วิธีใช้ออนไลน์

ในการแก้ปัญหาเกี่ยวกับทีวี Philips คุณสามารถปรึกษาฝ่ายสนับสนุนออนไลน์ของเราได้โดยเลือกภาษาของคุณและป้อนหมายเลขรุ่นผลิตภัณฑ์

ไปที่ www.philips.com/TVsupport

บนเว็บไซต์สนับสนุน

คุณสามารถค้นหาหมายเลขโทรศัพท์ของประเทศของคุณได้เพื่อติดต่อกับเราและสามารถอ่านคำตอบสำหรับคำถามที่พบบ่อย (FAQ) ในบางประเทศ คุณสามารถสนทนากับพนักงานของเราและสอบถามคำถามได้โดยตรงหรือส่งคำถามผ่านทางอีเมล คุณสามารถดาวน์โหลดซอฟต์แวร์ทีวีใหม่หรือคู่มือเพื่ออ่านบนคอมพิวเตอร์ของคุณ

23.5

ฝ่ายดูแลลูกค้า / ช่อมแซม

สำหรับการสนับสนุนและช่อมแซม

ให้ติดต่อสายด่วนฝ่ายดูแลลูกค้าในประเทศของคุณ ค้นหาหมายเลขโทรศัพท์ได้ในเอกสารที่มาพร้อมกับทีวีหรือตรวจสอบว่า

รายละเอียดจากเว็บไซต์ของเราที่ www.philips.com/TVsupport

หมายเลขรุ่นทีวีและหมายเลขผลิตภัณฑ์

คุณอาจได้รับการขอให้ระบุหมายเลขรุ่นทีวีและหมายเลขผลิตภัณฑ์ ดูหมายเลขเหล่านี้ได้ในฉลากของผลิตภัณฑ์หรือบนป้ายพิมพ์ด้านหลังหรือข้างใต้ทีวี

▲ คำเตือน

อย่าพยายามช่อมแซมทีวีด้วยตัวเอง เนื่องจากอาจทำให้เกิดการบาดเจ็บรุนแรงทำให้ทีวีเสียหายจนช่อมแซมไม่ได้ หรือทำให้การรับประกันของคุณเป็นโมฆะ

ความปลอดภัยและการดูแลรักษา

24.1

ปลอดภัย

ข้อสำคัญ

อ่านและทำความเข้าใจคำแนะนำด้านความปลอดภัยทั้งหมดก่อนใช้ทีวี

หากเกิดความเสียหายอันเนื่องมาจากการไม่ปฏิบัติตามคำแนะนำ จะไม่ถือรวมในการรับประกัน

ความเสี่ยงของการเกิดไฟฟ้าช็อตหรือเพลิงไหม้

• ห้ามไม่ให้ทีวีเปียกฝนหรือน้ำ ห้ามวางภาชนะที่มีของเหลว เช่น แจกัน ใกล้กับทีวี

หากของเหลวหกหรือรดหรือน้ำเข้าทีวี ให้ถอดสายทีวีออกจากเต้าเสียบไฟทันที

ติดต่อฝ่ายบริการลูกค้าทีวีของ Philips เพื่อตรวจสอบทีวีก่อนเริ่มใช้

• ห้ามไม่ให้ทีวี ทีวีมัลติคอนโทรล หรือแบตเตอรี่สัมผัสกับความชื้นสูง ห้ามวางใกล้เปลวเทียน เปลวไฟ รวมถึงแสงอาทิตย์โดยตรง

• ห้ามใส่วัตถุใดๆ

ลงในช่องระบายความร้อนหรือช่องที่เปิดได้อื่นๆ ใน TV

• ห้ามวางวัตถุที่มีน้ำหนักมากทับบนสายไฟ

• ระวังอย่าให้มีแรงดึงที่ปลั๊กไฟ ปลั๊กไฟที่เสียบไม่แน่นอาจทำให้เกิดประกายไฟหรือไฟลัดไหม้ได้

ระวังไม่ให้สายดึงมากเกินไปเมื่อคุณหมุนจอทีวี

• ในการถอดสายทีวีออกจากแหล่งจ่ายไฟหลัก

จะต้องถอดปลั๊กไฟของทีวีออก โดยในการถอดสาย

ควรดึงที่ตัวปลั๊กไฟเสมอ ห้ามดึงที่สายโดยตรงเด็ดขาด

ตรวจสอบให้แน่ใจว่าคุณสามารถเข้าถึงปลั๊กไฟ สายไฟ

และเต้ารับได้ตลอดเวลา

ความเสี่ยงของการบาดเจ็บหรือความเสียหายที่มีต่อทีวี!

• เมื่อต้องการยกและเคลื่อนย้ายทีวีที่มีน้ำหนักเกิน 25

กิโลกรัมหรือ 55 ปอนด์ ต้องมีผู้ยกสองคน

• หากคุณติดตั้งทีวีบนแท่นวางทีวี

ให้ใช้เฉพาะขาตั้งที่ให้มาเท่านั้น ยึดขาตั้งเข้ากับทีวีให้แน่น

วางทีวีบนพื้นราบและได้ระดับสม่ำเสมอที่สามารถรองรับน้ำหนักทีวีและแท่นวางได้

• เมื่อติดตั้งบนผนัง

ให้มั่นใจว่าตัวยึดติดผนังสามารถรับน้ำหนักของชุดทีวีได้ TP

Vision ไม่รับประกันข้อต่อการติดตั้งบนผนังที่ไม่เหมาะสมซึ่งทำให้เกิดอุบัติเหตุ การบาดเจ็บ หรือความเสียหาย

• ส่วนประกอบของผลิตภัณฑ์ทำจากแก้ว โยกทีวีด้วยความระมัดระวัง

ะวังเพื่อหลีกเลี่ยงการได้รับบาดเจ็บหรือความเสียหาย

ความเสี่ยงต่อความเสียหายที่มีต่อทีวี!

ก่อนที่คุณจะเชื่อมต่อทีวีกับเต้าเสียบไฟ ตรวจสอบให้แน่ใจว่าแรงดันไฟฟ้าตรงกับค่าที่พิมพ์บนด้านหลังของทีวี

อย่าเสียบปลั๊กทีวีหากค่าแรงดันไฟฟ้าแตกต่างกัน

ความเสี่ยงต่อการบาดเจ็บของเด็ก

ปฏิบัติตามข้อควรระวังเพื่อป้องกันไม่ให้ TV

ล้มลงและทำให้เด็กๆ ได้รับบาดเจ็บ

• ห้ามวาง TV บนพื้นผิวที่มีผ้าคลุมหรือวัสดุอื่นๆ ที่สามารถดึงออกได้

• ตรวจสอบให้แน่ใจว่าไม่มีชิ้นส่วนของทีวี ยื่นออกมาจากขอบมุม

• ห้ามวางทีวีบนเฟอร์นิเจอร์ที่มีความสูงมาก เช่น ชั้นหนังสือ

โดยไม่มีที่ยึดทั้งเฟอร์นิเจอร์และทีวี

เข้ากับผนังหรือส่วนรองรับที่เหมาะสม

• อธิบายให้เด็กๆ เข้าใจเกี่ยวกับอันตรายที่เกิดขึ้นเมื่อปีนขึ้นไปบนเฟอร์นิเจอร์เพื่อเอื้อมไปถึงทีวี

อันตรายของการรกลื่นกินแบตเตอรี่!

รีโมทคอนโทรลอาจบรรจุแบตเตอรี่ซึ่งเด็กเล็กสามารถกลืนได้โดยง่าย โปรดเก็บแบตเตอรี่ให้พ้นจากมือเด็กตลอดเวลา

ความเสี่ยงด้านความร้อนสูงเกินไป

ห้ามติดตั้งทีวีในพื้นที่ที่จำกัด

ควรให้มีพื้นที่เหลือรอบตัวเครื่องอย่างน้อย 10 ซม. หรือ 4

นิ้วรอบๆ ทีวีเพื่อระบายอากาศ

ตรวจสอบให้แน่ใจว่าผ้าม่านหรือวัตถุอื่นๆ

ไม่บังช่องระบายอากาศของทีวี

พายุฝนฟ้าคะนอง

ถอดสายทีวีออกจากเต้าเสียบไฟและเส้าอากาศก่อนที่จะมีพายุฝนฟ้าคะนอง

ขณะเกิดพายุฝนฟ้าคะนอง อย่าสัมผัสส่วนหนึ่งส่วนใดของทีวี

สายไฟ หรือสายของเส้าอากาศ

ความเสี่ยงต่ออันตรายเกี่ยวกับการได้ยิน

หลีกเลี่ยงการใช้หูฟังหรือเฮดโฟนในระดับเสียงที่สูงหรือฟังต่อเนื่องนานๆ

อุณหภูมิต่ำ

หากมีการขนย้ายทีวีในอุณหภูมิที่ต่ำกว่า 5°C หรือ 41°F

ให้ยกทีวีออกจากบรรจุภัณฑ์

และรอจนกว่าอุณหภูมิของทีวีจะเท่ากับอุณหภูมิห้อง

ก่อนที่จะเชื่อมต่อทีวีเข้ากับเต้าเสียบ

ความชื้น

อาจมีหยดน้ำเล็กน้อยภายในกระจกด้านหน้าของทีวี (บางรุ่น) ซึ่งเกิดขึ้นไม่บ่อยนักขึ้นอยู่กับอุณหภูมิและความชื้น เพื่อเป็นการป้องกันไม่ให้เกิดหยดน้ำ ให้วางทีวีห่างจากการโดนแสงแดดโดยตรง ความร้อน หรือความชื้นสูง หากมีหยดน้ำ หยดน้ำนั้นจะหายไปเองเมื่อเปิดทีวีสองสามชั่วโมง ความชื้นซึ่งทำให้เกิดหยดน้ำจะไม่เป็นอันตรายต่อทีวีหรือทำให้ทีวีทำงานผิดปกติ

24.2

การดูแลรักษาจอภาพ

- ห้ามสัมผัส ดัน ถู หรือกระแทกที่หน้าจอด้วยวัตถุใดๆ ก็ตาม
 - ถอดปลั๊กออกจากทีวีก่อนทำความสะอาด
 - ทำความสะอาดทีวีและกรอบด้วยผ้านุ่มหมาดๆ ห้ามใช้สาร เช่น แอลกอฮอล์ สารเคมี หรือยาทำความสะอาดภายในบ้านทำความสะอาดทีวี
 - ในการหลีกเลี่ยงการเปลี่ยนรูปร่างหรือสีซีดจาง ให้เช็ดหยดน้ำบนเครื่องออกโดยเร็วที่สุด
 - หลีกเลี่ยงไม่ให้มีภาพนิ่ง
- ภาพนิ่งคือภาพที่หยุดนิ่งบนหน้าจอเป็นระยะเวลานาน ภาพนิ่งบนจอประกอบด้วยเมนูบนหน้าจอ, แถบสีดำ, การแสดงเวลา ฯลฯ หากคุณต้องใช้ภาพนิ่ง ให้ลดความเข้มและความสว่างของหน้าจอ เพื่อให้ได้ภาพที่คมชัด

เงื่อนไขการใช้, ลิขสิทธิ์และใบอนุญาต

เงื่อนไขการใช้

2017 © TP Vision Europe B.V. สงวนลิขสิทธิ์

ผลิตภัณฑ์นี้จัดจำหน่ายโดย TP Vision Europe B.V. หรือหนึ่งในบริษัทในเครือ ซึ่งจะเรียกว่า TP Vision ซึ่งเป็นผู้ผลิตผลิตภัณฑ์นี้ TP Vision เป็นผู้รับรองทีวีที่มาพร้อมกับคู่มือฉบับนี้ Philips และ Philips Shield Emblem เป็นเครื่องหมายการค้าจดทะเบียนของ Koninklijke Philips N.V.

ข้อมูลจำเพาะอาจเปลี่ยนแปลงได้โดยไม่ต้องแจ้งให้ทราบล่วงหน้า เครื่องหมายการค้าเป็นทรัพย์สินของ Koninklijke Philips N.V. หรือเจ้าของรายนั้น TP Vision ขอสงวนสิทธิ์ในการเปลี่ยนแปลงผลิตภัณฑ์ได้ตลอดเวลา โดยไม่มีข้อผูกพันที่จะต้องดำเนินการปรับเปลี่ยนผลิตภัณฑ์ก่อนหน้านั้นให้เหมือนกัน

เอกสารที่เป็นลายลักษณ์อักษรซึ่งอยู่ในบรรจุภัณฑ์ทีวี และคู่มือที่จัดเก็บอยู่ในหน่วยความจำของทีวี หรือคู่มือที่ดาวน์โหลดจากเว็บไซต์ของ

Philips www.philips.com/TVsupport

ได้รับความเชื่อมั่นว่าเพียงพอสำหรับการใช้ระบบตามวัตถุประสงค์ที่กำหนด

ข้อมูลในคู่มือการใช้งานนี้ถือว่าเพียงพอสำหรับการใช้ระบบตามวัตถุประสงค์ หากผลิตภัณฑ์ หรือระบบหรือกระบวนการใด ๆ ของผลิตภัณฑ์ถูกใช้นอกเหนือจากวัตถุประสงค์ที่กล่าวไว้ในที่นี้ จะต้องได้รับการยืนยันถึงความถูกต้องและความเหมาะสมในการใช้ตามวัตถุประสงค์ดังกล่าว TP Vision ขอรับประกันว่าเอกสารฉบับนี้ไม่ได้ละเมิดสิทธิบัตรใดๆ ของสหรัฐอเมริกา และจะไม่มีกีดกันใดๆ นอกเหนือจากนี้ ทั้งโดยการแสดงออกอย่างชัดแจ้งหรือโดยนัย TP Vision ไม่มีส่วนรับผิดชอบต่อข้อผิดพลาดใดๆ ในเนื้อหาของเอกสารนี้ รวมทั้งปัญหาใดๆ ก็ตามที่เป็นผลของเนื้อหาในเอกสารนี้ ข้อผิดพลาดที่ร้องเรียนถึง Philips

จะได้รับการแก้ไขและตีพิมพ์ในเว็บไซต์ฝ่ายสนับสนุนของ Philips โดยเร็วที่สุด

เงื่อนไขการรับประกัน- ความเสี่ยงต่อการบาดเจ็บ ความเสียหายต่อทีวี หรือการรับประกันเป็นโมฆะ! อย่าพยายามซ่อมแซมทีวีด้วยตัวเอง ใช้ทีวีและอุปกรณ์เสริมตามที่ผู้ผลิตตั้งใจไว้เท่านั้น สัญลักษณ์ขอควรระวังที่พิมพ์อยู่ด้านหลังของทีวีบ่งบอกถึงความเสี่ยงต่อการถูกไฟฟ้าช็อต ห้ามเปิดฝาครอบทีวีโดยเด็ดขาด และติดต่อตัวแทนฝ่ายบริการลูกค้าของ Philips ทุกครั้งสำหรับบริการหรือการซ่อมแซม ค้นหาหมายเลขโทรศัพท์ได้ในเอกสาร

ารที่มาพร้อมกันทีวี หรือ

ดูเว็บไซต์ของเรา www.philips.com/TVsupport

และเลือกประเทศของคุณหากจำเป็น

ทุกการทำงานที่ห้ามอย่างชัดเจน หรือการปรับแต่ง และกระบวนการประกอบที่ไม่ได้แนะนำ

หรือได้รับอนุญาตในคู่มือนี้จะทำให้การรับประกันเป็นโมฆะ

ลักษณะของฟีกเซล

ผลิตภัณฑ์ LCD/LED นี้มีจำนวนฟีกเซลสูงในปริมาณสูง

แม้ว่าประสิทธิภาพของฟีกเซลจะอยู่ที่ 99.999% หรือมากกว่า แต่จุดดำหรือจุดสว่าง (แดง, เขียว หรือฟ้า)

อาจปรากฏขึ้นอย่างต่อเนื่องบนหน้าจอ

นี่ถือเป็นคุณสมบัติทางโครงสร้างของจอแสดงผล (ในมาตรฐานอุตสาหกรรมทั่วไป)

และไม่ใช้การทำงานที่ผิดปกติแต่อย่างใด

TP Vision มุ่งมั่นในการพัฒนา ผลิตภัณฑ์

และทำการตลาดผลิตภัณฑ์ที่ไม่ก่อให้เกิดผลทางลบต่อสุขภาพ

TP Vision ยืนยันว่า

ตราบดที่ผลิตภัณฑ์ถูกใช้อย่างเหมาะสมตามวัตถุประสงค์ ผู้ใช้

จะสามารถใช้ผลิตภัณฑ์ได้อย่างปลอดภัยตามข้อพิสูจน์ทางวิทยาศาสตร์ในปัจจุบัน TP Vision มีบทบาทสำคัญในการพัฒนา EMF

และมาตรฐานความปลอดภัยสากล ซึ่งทำให้ TP Vision มีส่วนร่วม

ในการพัฒนามาตรฐานเพิ่มเติมเพื่อนำมาใช้กับผลิตภัณฑ์ได้อย่างรวดเร็ว

ลิขสิทธิ์

26.1

Dolby

ผลิตภายใต้ลิขสิทธิ์จาก Dolby Laboratories โดย Dolby, Dolby Audio และสัญลักษณ์ double-D เป็นเครื่องหมายการค้าของ Dolby Laboratories



26.2

MHL

MHL, Mobile High-Definition Link และโลโก้ MHL เป็นเครื่องหมายการค้าหรือเครื่องหมายการค้าจดทะเบียนของ MHL, LLC



26.3

Ultra HD

โลโก้หน้าจอ "DIGITALEUROPE UHD" เป็นเครื่องหมายการค้าของ DIGITALEUROPE



26.4

HDMI

ข้อความว่า HDMI และ HDMI High-Definition Multimedia Interface และโลโก้ HDMI เป็นเครื่องหมายการค้าหรือเครื่องหมายการค้าจดทะเบียนของ HDMI Licensing LLC ในสหรัฐอเมริกาและประเทศอื่นๆ



DTS 2.0 + Digital Out™

สำหรับสิทธิบัตรของ DTS โปรดดู <http://patents.dts.com> ผลิตภายใต้สิทธิจาก DTS Licensing Limited DTS, ตัวสัญลักษณ์ และ DTS ที่ปรากฏพร้อมสัญลักษณ์เป็นเครื่องหมายการค้าจดทะเบียน และ DTS 2.0+Digital Out เป็นเครื่องหมายการค้าของ DTS, Inc. © DTS, Inc. สงวนลิขสิทธิ์



26.6

Microsoft

Windows Media

Windows Media เป็นเครื่องหมายการค้าจดทะเบียนหรือเครื่องหมายการค้าของ Microsoft Corporation ในสหรัฐอเมริกา และ/หรือในประเทศอื่นๆ



Microsoft PlayReady

เจ้าของเนื้อหาใช้เทคโนโลยีการเข้าถึงเนื้อหา Microsoft PlayReady™ ในการคุ้มครองทรัพย์สินทางปัญญาและเนื้อหาที่มีลิขสิทธิ์ของตน อุปกรณ์นี้ใช้เทคโนโลยี PlayReady ในการเข้าถึงเนื้อหาที่ปกป้องของ PlayReady และ/หรือเนื้อหาที่ปกป้องของ WMDRM หากการบังคับใช้ซ้ำจำกัดในการใช้เนื้อหาอย่างเหมาะสมของอุปกรณ์ล้มเหลว เจ้าของเนื้อหาอาจต้องใช้ Microsoft ในการเพิกถอนความสามารถของอุปกรณ์เพื่อใช้เนื้อหาที่ปกป้องของ PlayReady การเพิกถอนไม่ควรมีผลกระทบต่อเนื้อหาที่ไม่ได้ปกป้องหรือเนื้อหาที่ปกป้องโดยเทคโนโลยีการเข้าถึงเนื้อหาอื่น เจ้าของเนื้อหาอาจต้องการให้คุณอัปเดต PlayReady เพื่อเข้าถึงเนื้อหาของตน หากคุณปฏิเสธการอัปเดต คุณจะไม่สามารถเข้าถึงเนื้อหาที่ต้องการการอัปเดต

26.7

Wi-Fi Alliance

Wi-Fi®, โลโก้ Wi-Fi CERTIFIED, โลโก้ Wi-Fi เป็นเครื่องหมายการค้าจดทะเบียนของ Wi-Fi Alliance



Kensington

Kensington และ Micro Saver

เป็นเครื่องหมายการค้าจดทะเบียนในสหรัฐอเมริกาของ ACCO World Corporation ซึ่งออกการจดทะเบียน และรอการดำเนินการขอรับการจดทะเบียนในประเทศอื่นๆ ทั่วโลก



เครื่องหมายการค้าอื่น

เครื่องหมายการค้าอื่นทั้งที่จดทะเบียนและไม่ได้จดทะเบียนถือเป็นทรัพย์สินของเจ้าของเครื่องหมายการค้าอื่นๆ

ดัชนี

ก

กล้องถ่ายรูป, เชื่อมต่อ 16
กล้องวิดีโอ, เชื่อมต่อ 16
การจัดตั้งทีวีและแปดเตอร์รี 70
การจัดวาง, การจัดวางทีวี 5
การจัดวาง, ระยะห่างในการรับชม 5
การจัดอันดับของผู้ปกครอง 22
การดูแลรักษาจอภาพ 77
การตั้งค่า ECO 47
การตั้งค่าภาษา 50
การติดตั้งทีวี 55
การติดตั้งเครื่องช่วย 6
การบรรยายเสียง 52
การบันทึก 28
การบันทึก ตั้งเวลาบันทึก 28
การปรับระดับเสียงอัตโนมัติ 46
การลดจุดรบกวน MPEG 44
การลดเสียงรบกวน 44
การสนับสนุน, ออนไลน์ 75
การเข้าถึง, ลำโพง/หูฟัง 52
การเข้าใช้ทั่วไป 52
การเข้าใช้ทั่วไป ความบกพร่องทางการได้ยิน 52
การเคลื่อนไหว, Natural Motion 45
การเชื่อมต่อ YPbPr, เคล็ดลับ 10
การเชื่อมต่อเสาอากาศ 5
การเปิดสวิตช์ 18
การใช้พลังงาน, ตรวจสอบ 70

ข

ขนาดชั้นความถี่ 56
ข้อความการอัปเดตช่อง 55

ค

คลัง App 40
ความคมชัด 43
ความคมชัด, การลดจุดรบกวน MPEG 44
ความคมชัด, การลดสัญญาณรบกวน 44
ความถี่เครื่องช่วย 56
ความเข้ม 43
ความเข้ม, ความเข้มภาพแบบไดนามิก 44
ความเข้ม, โหมดความเข้ม 44
ความเปรียบต่าง, ความเปรียบต่างวิดีโอ 44
ความเปรียบต่าง, แกมมา 44
คอมพิวเตอร์, เชื่อมต่อ 16
ตัดลอกรายการช่อง, ตัดลอก 57
ตัดลอกรายการช่อง, อพโหลด 57
ตัดลอกรายการช่อง, เวอร์ชันปัจจุบัน 57
คำแนะนำด้านความปลอดภัย 76
คูกี้, ลบ 8
คุณภาพการรับ 56
คู่มือการใช้งาน 73
คู่มือทีวี, การเตือน 26

ข

ช่อง, การจัดอันดับของผู้ปกครอง 22
ช่อง, การติดตั้งเคเบิล 55
ช่อง, การติดตั้งเสาอากาศ 55
ช่อง, คู่มือทีวี 26
ช่อง, ตัวเลือก 23
ช่อง, ติดตั้งอีกครั้ง 55
ช่อง, รายการช่อง 21
ช่อง, รายการช่อง, เกี่ยวกับ 21

ช่อง, สถานีวิทยุ 21
ช่อง, อัปเดตช่องด้วยตนเอง 55
ช่อง, เปลี่ยนช่อง 22
ช่อง, เปลี่ยนไปที่ 22

ข

ซอฟต์แวร์, อัปเดต 59
ซอฟต์แวร์โอเพนซอร์ส 60
ซ่อมแซม 75

ด

ตัวจับเวลาปิดอัตโนมัติ 18
ตัวเลือกบนช่อง 23
ตั้งค่านาฬิกา 50
ตั้งเวลาปิดเครื่อง 18
ติดตั้งทีวีใหม่ 55
ติดต่อ Philips 75

ท

ทดสอบการรับสัญญาณ 56

บ

บนแท่นวางทีวี, การจัดวางทีวี 47
บันทึกรายการ 28

ป

ปัญหา 73
ปัญหา, การเชื่อมต่อ, อินเทอร์เน็ต 75
ปัญหา, การเชื่อมต่อ, Wi-Fi 75
ปัญหา, ช่อง 74
ปัญหา, ภาพ 74
ปัญหา, ภาษาเมนู 75
ปัญหา, รีโมทคอนโทรล 73
ปัญหา, เสียง 74
เปิดตัวตั้งเวลา 48
ปิดหน้าจอ 70
ปุ่มต่างๆบนทีวี 18

ฝ

ฝ่ายดูแลลูกค้า 75

ภ

ภาพ, ความคมชัด 43
ภาพ, สี 43
ภาพถ่าย ภาพยนตร์ และเพลง 35
ภาษาข้อความ, รอง 51
ภาษาข้อความ, หลัก 51
ภาษาคำบรรยาย, รอง 50
ภาษาคำบรรยาย, หลัก 50
ภาษาเมนู 50
ภาษาเสียงพากย์, รอง 50
ภาษาเสียงพากย์, หลัก 50

ม

มีเดีย 35

ย

ยูทิลิตี้ 31

ร

ระดับเสียงหูฟัง 47
ระบบการได้ยินบกพร่อง 52
รายการช่อง, ค้นหา 22
รายการช่อง, ตัวกรอง 21

รายการช่อง, ทั้งหมด 21
รายการช่อง, เปลี่ยนชื่อ 22
รายการสถานี, เปิด 21
รีโมทคอนโทรลและแบตเตอรี่ 20
รูปแบบความถี่เครือข่าย 56
รูปแบบภาพ 45
รูปแบบภาพ, ขุนสูง 45
รูปแบบภาพ, พื้นฐาน 45

ล

ลงทะเบียนผลิตภัณฑ์ของคุณ 73
ล็อกกันเปิด 22
ล้างการเชื่อมต่อ Miracast 8
ล้างการเชื่อมต่อ Wi-Fi Miracast 8

ว

วิดีโอสำหรับเช่า 40
วิธีใช้ 73
วิธีใช้, ตรวจสอบทีวี 73

ส

สภาพแวดล้อม, การตั้งค่า ECO 70
สี 43
สี, การปรับสีให้ดีขึ้น 43
สี, อุณหภูมิ สีที่กำหนดเอง 43
สี, อุณหภูมิสี 43
สแกนความถี่ 56
สไตร์ภาพ 42
สไตร์เสียง 45
ส่วนเชื่อมต่อสายไฟ 5

ห

หมดอายุการใช้งาน 70
หยุด TV ชั่วคราว 29
หูฟัง, เชื่อมต่อ 13

อ

อินเทอร์เน็ตออฟทีวี 25
อินเทอร์เน็ตออฟทีวี, เกี่ยวกับ 24

ฮ

ฮาร์ดไดรฟ์ USB, การติดตั้ง 14
ฮาร์ดไดรฟ์ USB, พื้นที่ดิสก์ 14

เ

เกมส์หรือคอมพิวเตอร์ 33
เกมส์หรือคอมพิวเตอร์, การตั้งค่า 43
เครือข่าย, ชื่อเครือข่ายทีวี 8
เครือข่าย, ดูการตั้งค่า 7
เครือข่าย, ตั้งค่า 7
เครือข่าย, ปัญหา 6
เครือข่าย, มีสาย 7
เครือข่าย, เชื่อมต่อ 6
เครือข่าย, เปิด Wi-Fi 7
เครือข่าย, ไร้สาย 6
เครือข่าย, Static IP 7
เครือข่าย, Wi-Fi Smart Screen 8
เครือข่าย, WoWLAN 7
เครือข่าย, WPS 6
เครือข่าย, WPS ที่มีรหัส PIN 6
เครือข่ายแบบมีสาย 7
เครือข่ายไร้สาย 6
เครื่องเล่น DVD, เชื่อมต่อ 13
เครื่องเล่นเกมส์, เชื่อมต่อ 13
เครื่องเล่นแผ่นดิสก์ Blu-ray, เชื่อมต่อ 13
เคเบิล, ติดตั้งด้วยตนเอง 56
เมนูหลัก 30
เสาอากาศ, ติดตั้งด้วยตนเอง 56

เสียง, การปรับระดับเสียงอัตโนมัติ 46
เสียง, ระดับเสียงหูฟัง 47
เสียง, เบส 46
เสียง, เสียงแหลม 46
เสียง, โหมดเสียงรอบทิศทาง 46
เสียง, Clear Sound 46
เสียงทุ้ม 46
เสียงบรรยายพิเศษ 52
เสียงออก, เคล็ดลับ 11
เสียงแหลม 46

แ

แกมมา 44
แขวนบนผนัง, การจัดวางทีวี 47
แขนเนล 21
แป้นพิมพ์ USB 15
แป้นพิมพ์ USB, เชื่อมต่อ 15

โ

โหมดเสียงรอบทิศทาง 46

ฟ

ไฟล์สื่อ, จากคอมพิวเตอร์หรือ NAS 35
ไฟล์สื่อ, จากไดรฟ์ USB 35
ไอคอนอุปกรณ์ 33

C

Clear Sound 46

D

DMR, Digital Media Renderer 7
DVB (Digital Video Broadcast) 55

E

EasyLink 10

H

HbbTV 25
HDMI 1 - ARC 47
HDMI Ultra HD 49
HDMI, การเชื่อมต่อ DVI 10

I

Incredible Surround 46

I

iTV 24

M

Miracast™ 7
Miracast™, เปิด 37
Multi room (ดูหลายเครื่อง) 41

N

Natural Motion 45
Netflix 32

P

Pixel Plus link 48

S

Smart TV 38

T

TV Guide (คู่มือทีวี) 26

W

WoWLAN 7



All registered and unregistered trademarks are property of their respective owners.
Specifications are subject to change without notice.
Philips and the Philips' shield emblem are trademarks of Koninklijke Philips N.V.
and are used under license from Koninklijke Philips N.V.
2017 © TP Vision Europe B.V. All rights reserved.

philips.com