

Registe o seu produto e obtenha assistência em  
[www.philips.com/welcome](http://www.philips.com/welcome)

58PFT5309

---

PT Manual do utilizador

**PHILIPS**



# Índice

---

<b>1</b>	<b>Atenção</b>	<b>2</b>
<b>2</b>	<b>Importante</b>	<b>4</b>
	Segurança	4
<b>3</b>	<b>O seu televisor</b>	<b>7</b>
	Painel de controlo	7
	Telecomando	7
	Utilização do telecomando	8
<b>4</b>	<b>Utilizar o televisor</b>	<b>9</b>
	Ligar ou desligar o televisor	9
	Mudar de canal	9
	Ver dispositivos ligados	10
	Ajustar o volume do televisor	10
<b>5</b>	<b>Outras utilizações do televisor</b>	<b>11</b>
	Aceder ao menu do televisor	11
	Alterar as definições de imagem e som	11
	Ajustar as definições	12
	Utilizar temporizador	14
	Ajustar o VGA Definições	14
	Reproduzir multimédia de dispositivos USB	15
	Actualizar o software do televisor	17
	Restaurar as predefinições de fábrica	17
<b>6</b>	<b>Configurar canais</b>	<b>18</b>
	Configurar canais automaticamente	18
	Actualizar canais	18
	Definir canais manualmente	18
	Alterar o nome de canais	19

---

<b>7</b>	<b>Ligações do televisor</b>	<b>20</b>
	Ligações traseiras	20
	Ligações laterais	21
	Ligar a um computador	22
	Utilizar o Philips EasyLink	23
<b>8</b>	<b>Informações do produto</b>	<b>24</b>
	Resoluções de ecrã	24
	Multimédia	24
	Potência de som	24
	Resolução inerente	24
	Sintonizador / Recepção / Transmissão	24
	Telecomando	24
	Alimentação de corrente	24
	Suportes adequados para montagem de televisores	24
<b>9</b>	<b>Resolução de problemas</b>	<b>26</b>
	Problemas gerais	26
	Problemas com canais	26
	Problemas de imagem	26
	Problemas de som	27
	Problemas da ligação HDMI	27
	Problemas com a ligação ao computador	27
	Contacte-nos	27

# 1 Atenção

2014©TP Vision Europe B.V. Todos os direitos reservados. As especificações estão sujeitas a alterações sem aviso prévio. As marcas comerciais são propriedade da Koninklijke Philips N.V. ou dos respectivos proprietários. A TP Vision Europe B.V. reserva-se o direito de alterar os produtos a qualquer altura sem ser obrigada a modificar as versões anteriores.

O material que se encontra neste manual é considerado adequado para o fim a que se destina o sistema. Se o produto, os seus módulos individuais ou procedimentos forem utilizados para outros fins para além dos aqui especificados, deve confirmar-se a sua validade e conformidade. A TP Vision Europe B.V. garante que o material não infringe qualquer patente dos Estados Unidos da América. Não está expressa ou implícita qualquer outra garantia. A TP Vision Europe B.V. não pode ser responsabilizada por quaisquer incorrecções no conteúdo do presente documento nem por quaisquer problemas resultantes do conteúdo do presente documento. As incorrecções comunicadas à Philips serão adaptadas e publicadas no Web site de assistência da Philips assim que possível.

## Termos de garantia

- Risco de ferimentos, danos no televisor ou anulação da garantia! Não tente reparar o televisor.
- Utilize o televisor e os acessórios de acordo com as instruções do fabricante.
- O sinal de aviso existente na parte posterior do televisor indica risco de choque eléctrico. Nunca remova a parte exterior do televisor. Contacte sempre o serviço de assistência a clientes da Philips para obter assistência ou efectuar reparações.



- Qualquer operação expressamente proibida neste manual, bem como quaisquer ajustes e procedimentos de montagem não recomendados ou não autorizados neste manual, anularão a garantia.

## Características de píxeis

Este LCD/LED possui um número elevado de píxeis de cor. Embora possua um nível de píxeis efectivos de 99,999% ou mais, podem aparecer pontos pretos ou pontos brilhantes de luz constantes (de cor vermelha, verde ou azul) no ecrã. Trata-se de uma característica estrutural do visor (em conformidade com as normas comuns da indústria) e não de uma avaria.

## Fusível (/56)

Este televisor está equipado com uma ficha revestida aprovada. Caso seja necessário substituir o fusível, deve substituí-lo por um fusível do mesmo valor, conforme indicado na ficha (por exemplo, 10A).

- 1 Retire a tampa do fusível e o fusível.
- 2 O fusível de substituição deve estar em conformidade com a norma BS 1362 e ter a marca de aprovação da ASTA. Se perder o fusível, contacte o seu revendedor para saber qual é o tipo correcto.
- 3 Instale novamente a tampa do fusível.

## Direitos de autor



®Kensington e Micro Saver são marcas comerciais registadas nos Estados Unidos da América pela ACCO World Corporation, havendo registos emitidos ou requerimentos pendentes em todo o mundo.



HDMI, o logótipo de HDMI e High-Definition Multimedia Interface são marcas comerciais ou marcas registadas da HDMI Licensing LLC nos Estados Unidos e noutros países. Todas as outras marcas comerciais registadas e não registadas são propriedade dos respectivos proprietários.

## 2 Importante

Leia e compreenda todas as instruções antes de utilizar o televisor. No caso de danos decorrentes do não cumprimento destas instruções, a garantia não se aplica.

---

### Segurança

#### Risco de choque eléctrico ou incêndio!

- Nunca exponha o televisor à chuva ou água. Nunca coloque recipientes com líquidos, tais como jarras, próximos do televisor. Em caso de derrame de líquidos sobre o televisor, desligue-o imediatamente da tomada eléctrica. Contacte o centro de assistência a clientes da Philips para que o televisor seja verificado antes de o utilizar.
- Nunca coloque o televisor, o telecomando ou as pilhas junto de uma chama sem protecção ou de outras fontes de calor, incluindo a luz solar directa. Para evitar a propagação do fogo, mantenha as velas ou outro tipo de chamas sempre afastados do televisor, do telecomando e das pilhas.



- Nunca insira objectos nos orifícios de ventilação ou noutras aberturas do televisor.
- Quando mover o televisor sobre a base, certifique-se de que o cabo de alimentação não é sujeito a qualquer tensão. Exercer pressão no cabo de alimentação pode fazer com que as ligações se soltem e provocar faíscas.

- Para desligar o televisor da corrente, a ficha de alimentação do televisor tem de ser desligada. Quando desligar o cabo de alimentação, puxe sempre pela ficha, nunca pelo cabo. Certifique-se de que é possível aceder à ficha, ao cabo de alimentação e à tomada em qualquer ocasião.

#### Risco de curto-circuito ou incêndio!

- Nunca exponha o telecomando ou as pilhas à chuva, à água ou ao calor excessivo.
- Evite exercer tensão sobre as fichas de alimentação. As fichas de alimentação soltas podem provocar faíscas ou incêndios.

#### Risco de ferimentos ou de danos no televisor!

- São necessárias duas pessoas para erguer e transportar um televisor que pese mais de 25 kg.
- Se montar o televisor num suporte, utilize apenas o suporte fornecido. Fixe bem o suporte ao televisor. Coloque o televisor numa superfície plana que sustente o peso combinado do televisor e do suporte.
- Se montar o televisor numa parede, utilize apenas um suporte de montagem em parede que suporte o peso do televisor. Fixe o suporte de montagem a uma parede que suporte o peso combinado do televisor e do suporte. A TPVision Europe B.V. não se responsabiliza por uma montagem inadequada na parede que resulte em acidentes, ferimentos ou danos.
- Se precisar de armazenar o televisor, desmonte o suporte do televisor. Nunca apoie o televisor sobre a parte posterior com o suporte instalado.
- Antes de ligar o televisor à tomada eléctrica, certifique-se de que a tensão corresponde ao valor indicado na parte posterior do televisor. Nunca ligue o televisor à tomada eléctrica se a tensão for diferente.
- Há partes deste produto que poderão ser fabricadas em vidro. Manuseie com cuidado para evitar ferimentos e danos.

**Risco de ferimentos em crianças!**

Siga estes procedimentos para evitar que o televisor caia, provocando ferimentos em crianças:

- Nunca coloque o televisor numa superfície coberta por um pano ou outro material que possa ser puxado.
- Certifique-se de que nenhuma parte do televisor fica fora da superfície.
- Nunca coloque o televisor sobre móveis altos (como estantes) sem fixar tanto o móvel como o televisor à parede ou a um suporte adequado.
- Eduque as crianças sobre o perigo de subir para os móveis para alcançar o televisor.

**Risco de ingestão de pilhas!**

- O produto/telecomando pode conter uma pilha tipo botão, que pode ser engolida. Mantenha a pilha sempre fora do alcance das crianças!

**Risco de sobreaquecimento!**

- Nunca instale o televisor num espaço confinado. Deixe sempre um espaço de, pelo menos, 10 cm à volta do televisor para permitir uma ventilação adequada. Certifique-se de que as cortinas ou outros objectos não cobrem os orifícios de ventilação do televisor.

**Risco de ferimentos, incêndio ou danos no cabo de alimentação!**

- Nunca coloque o televisor ou qualquer objecto sobre o cabo de alimentação.
- Desligue o televisor da tomada eléctrica e da antena antes de trovoadas. Durante as trovoadas, nunca toque em nenhuma parte do televisor, cabo de alimentação ou cabo da antena.

**Risco de danos auditivos!**

- Evite a utilização de auriculares ou auscultadores com o volume muito elevado ou durante períodos de tempo prolongados.

**Baixas temperaturas**

- Se o televisor for transportado a temperaturas inferiores a 5 °C, desembale o televisor e aguarde até que alcance a temperatura ambiente antes de o ligar à tomada eléctrica.

**Cuidados com o ecrã**

- Evite ao máximo as imagens estáticas. As imagens estáticas são imagens que permanecem no ecrã durante períodos de tempo prolongados. Exemplo: menus no ecrã, barras pretas e indicações de data e hora. Se for necessário utilizar imagens estáticas, reduza o contraste e o brilho do ecrã para evitar danos no mesmo.
- Desligue o televisor antes de proceder à sua limpeza.
- Limpe o televisor e a estrutura com um pano húmido macio. Nunca utilize substâncias como álcool, produtos químicos ou detergentes domésticos no televisor.
- Risco de danos no ecrã do televisor! Nunca toque, empurre, esfregue ou bata no ecrã com qualquer objecto.
- Para evitar deformações e desvanecimento da cor, limpe de imediato quaisquer gotas de água.

**Reciclagem**

O produto foi concebido e fabricado com materiais e componentes de alta qualidade, que podem ser reciclados e reutilizados.



Quando este símbolo de caixote de lixo com um traço por cima constar de um produto, significa que esse produto está abrangido pela Directiva Europeia 2002/96/CE. Informe-se acerca do sistema local de recolha de resíduos de produtos eléctricos e electrónicos.

Aja de acordo com os regulamentos locais e não elimine os seus produtos antigos com o lixo doméstico comum.

A correcta eliminação do seu produto antigo evita potenciais consequências nocivas para o ambiente e para a saúde pública.



O seu produto funciona com pilhas em conformidade com a Directiva Europeia 2006/66/CE. Estas não podem ser eliminadas com os resíduos domésticos comuns.

Informe-se acerca dos regulamentos locais quanto à recolha selectiva de pilhas, uma vez que a sua correcta eliminação ajuda a prevenir consequências nocivas para o ambiente e para a saúde pública.



# 3 O seu televisor

Parabéns pela compra do seu produto e bem-vindo à Philips! Para tirar o máximo partido da assistência oferecida pela Philips, registre o televisor em: [www.philips.com/welcome](http://www.philips.com/welcome).

## Painel de controlo

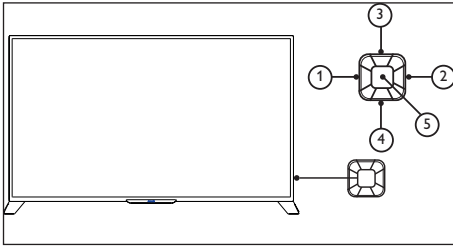

- ① **Volume-**: se não houver um menu de teclado activo, permite reduzir o volume..
- ② **Volume+**: se não houver um menu de teclado activo, permite aumentar o volume.
- ③ **Canal+**: se não houver um menu de teclado activo, permite mudar para o canal seguinte; quando é apresentado um menu de teclado, permite mover-se para cima e para baixo nas opções apropriadas.
- ④ **Canal-**: se não houver um menu de teclado activo, permite mudar para o canal anterior; quando é apresentado um menu de teclado, permite mover-se para cima e para baixo nas opções apropriadas.
- ⑤ **Fonte do sinal/OK**: no modo de espera, o botão fonte do sinal/OK é utilizado como botão de alimentação. Prima-o para ligar. Depois de ligar, o menu de fonte do sinal/OK é utilizado para activar as funções do menu do teclado. Com o menu do teclado aberto, o botão fonte do sinal/OK é utilizado como botão de confirmação.  
Nota: o botão de fonte do sinal/confirmar no USB não funciona.

## Telecomando

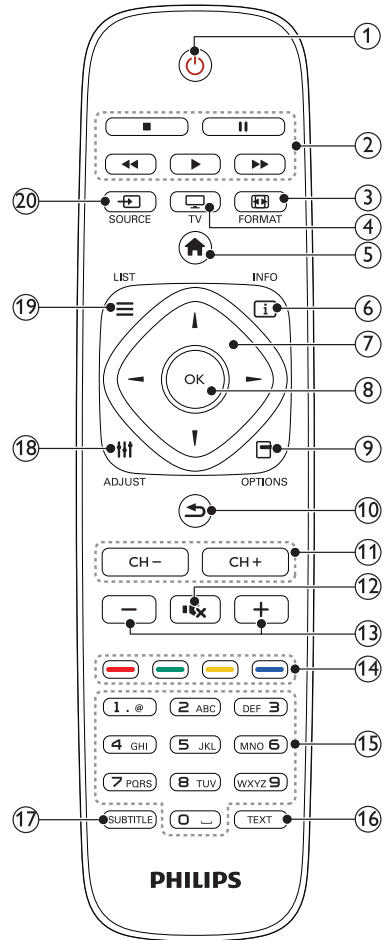

- 1 **⏻ (Em espera)**  
Ligar o televisor ou mudar para o modo de espera.
- 2 **Botões de reprodução**  
Controlar vídeos, música ou texto.
- 3 **FORMAT**  
Alterar o formato da imagem.
- 4 **TV**  
Mudar a fonte para ver TV.
- 5 **🏠 (Início)**  
Aceder ou sair do menu principal e voltar ao menu anterior.
- 6 **INFO**  
Apresentar informações sobre a actividade actual.
- 7 **▲ ▼ ◀ ▶ (Botões de navegação)**  
Navegar pelos menus e itens seleccionados.
- 8 **OK**  
Confirmar uma introdução ou selecção.
- 9 **OPTIONS**  
Aceder a opções de canais no modo de TV.
- 10 **↶ (Voltar)**  
Voltar ao menu anterior ou sair de uma determinada função e mudar para o canal ou fonte do sinal anterior.
- 11 **CH +/- (Canal +/-)**  
Mudar de canal. As funções de inversão e de deslocamento para cima/baixo estão disponíveis se houver um USB ligado.
- 12 **🔇 (Sem som)**  
Cortar ou repor o som.
- 13 **+/- (Volume)**  
Ajustar o volume.
- 14 **Botões coloridos**  
Seleccionar tarefas ou opções.
- 15 **0-9 (Botões numéricos)**  
Seleccionar canais.
- 16 **TEXT**  
Activar ou desactivar o teletexto.

- 17 **SUBTITLE**  
Seleccionar as legendas ou faixa de áudio.
- 18 **ADJUST**  
Aceder ao menu de configuração.
- 19 **LIST**  
Aceder ou sair da lista de canais de TV.
- 20 **SOURCE**  
Seleccionar dispositivos ligados.

---

## Utilização do telecomando

Quando utilizar o telecomando, segure-o próximo do televisor e direcione-o para o sensor do telecomando. Certifique-se de que a linha de visão entre o telecomando e o televisor não está bloqueada por móveis, paredes ou outros objectos.

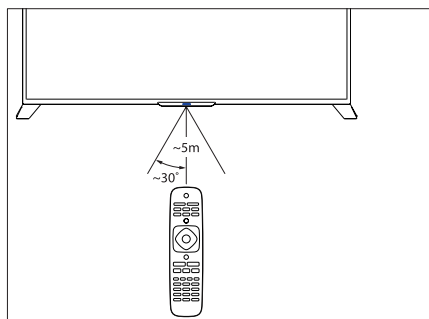

# 4 Utilizar o televisor

Esta secção ajuda-o a efectuar operações básicas no seu televisor.

## Ligar ou desligar o televisor

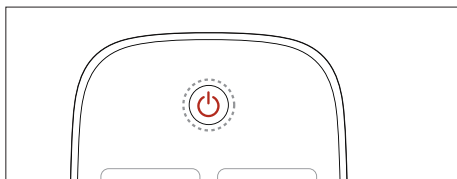
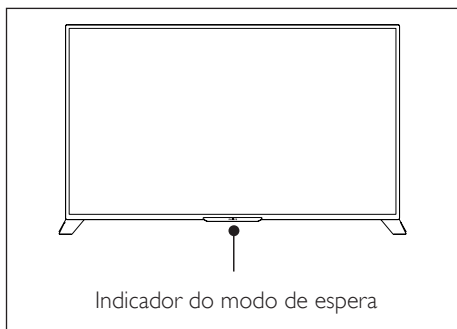

### Ligar

- Introduza a ficha de alimentação.  
↳ Se o indicador do modo de espera estiver vermelho, prima (Em espera/Ligar) no telecomando.

### Mudar para o modo de espera

- Prima (Em espera/Ligar) no telecomando.  
↳ O indicador do modo de espera muda para vermelho.

### Sugestão

- Apesar de o televisor consumir pouca energia quando está no modo de espera, continua a ser consumida energia. Se não utilizar o televisor durante um longo período de tempo, desligue o cabo de alimentação da tomada eléctrica.

## Mudar de canal

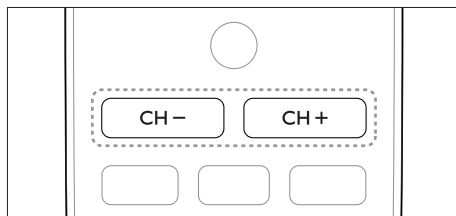
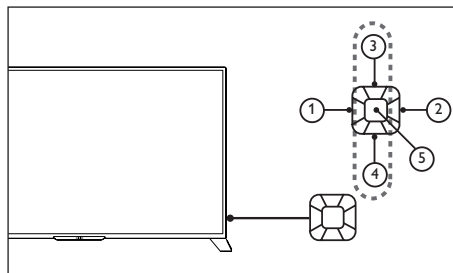

- Prima **CH +/-** no telecomando ou na parte inferior direita do televisor.
- Introduza o número do canal utilizando as teclas numéricas no telecomando.
- Prima no telecomando para voltar ao canal anterior.

## Ver um canal instalado

Pode ver todos os canais disponíveis na lista de canais.

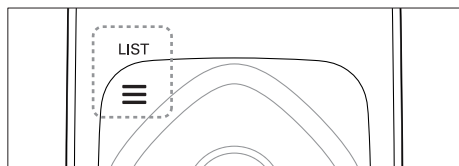

- 1 Prima **OK** ou **≡ LIST**.  
↳ A lista de canais é apresentada.
- 2 Prima **▲▼** para seleccionar um canal e navegar na lista de canais.
- 3 Prima **OK** para assistir ao canal seleccionado.
- 4 Prima **↶** para voltar ao canal que estava a ver anteriormente.

## Ver dispositivos ligados

### Nota

- Ligue o dispositivo antes de o seleccionar como fonte de sinal externa.

## Utilizar o botão SOURCE

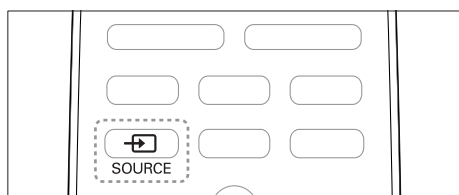

- 1 Prima **☐ SOURCE**.  
↳ A lista de fontes é apresentada.
- 2 Prima **▲▼** para seleccionar um dispositivo.

- 3 Prima **OK** para seleccionar:  
↳ O televisor muda para o dispositivo seleccionado.

## Ajustar o volume do televisor

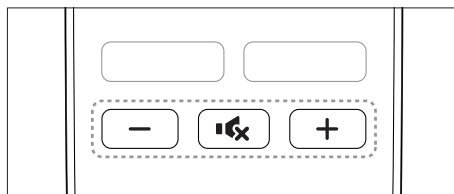
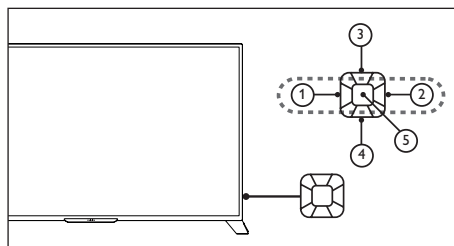

Aumentar ou diminuir o volume

- Prima **VOL +/-** na parte inferior direita do televisor ou o **controlo de volume +/-** no telecomando.

Desactivar ou activar o som

- Prima **🔇 (Sem som)**.
- Prima **🔇** novamente para restabelecer o som.

# 5 Outras utilizações do televisor

## Aceder ao menu do televisor

O menu pode ajudar a configurar canais, alterar definições de imagem e som e aceder a outras funcionalidades.

- 1 Prima **⬆** (início) .  
↳ A janela do menu é apresentada.

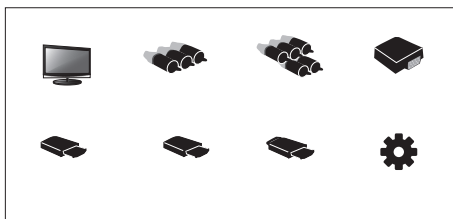

- 2 Seleccione **[Configuração]**.
- 3 Prima **⬆** Escolha uma das seguintes opções:
  - **[Imagem]** / **[Som]** / **[TV]** (Pode ser utilizado apenas no modo TV) / **[Configuração]** / **[Parental]** / **[Definição VGA]** (Pode ser utilizado apenas no modo PC) / **[EasyLink]**.
- 4 Prima **OK** para seleccionar.
- 5 Prima **Início** para voltar.

## Alterar as definições de imagem e som

Altere as definições de imagem e som de acordo com as suas preferências. Pode utilizar as predefinições ou alterar manualmente as definições.

## Ajustar as definições de imagem

- 1 Prima **⬆** **ADJUST** e seleccione **[Imagem]**.  
↳ O menu **[Imagem]** é apresentado.
- 2 Prima **⬆** **Seleccionar/ajustar definições**:
  - **[Imagem inteligente]**:
    - **[Padrão]**: Definições de imagem padrão. Recomendado para entretenimento em casa.
    - **[ECO]**: Diminui a intensidade da retroiluminação para reduzir o consumo de energia.
    - **[Vivo]**: Aumenta o contraste e a nitidez da imagem.
    - **[Filmes]**: Aplica definições para ver filmes, que resultam melhor em ambientes de sala de cinema.
    - **[Pessoal]**: Os utilizadores podem personalizar as definições aqui.
  - **[Brilho]**: Ajusta a intensidade e os detalhes das áreas escuras (os ajustes efectuados podem ser guardados apenas como definições do utilizador).
  - **[Contraste de vídeo]**: Ajusta a intensidade e os detalhes das áreas mais claras, sem alterar as áreas escuras (os ajustes efectuados podem ser guardados apenas como definições do utilizador).
  - **[Cor]**: Ajusta a saturação da cor (os ajustes efectuados podem ser guardados apenas como definições do utilizador).
  - **[Tonalidade]**: Ajusta o nível de verde (esta opção só é apresentada quando é utilizado o padrão NTSC).
  - **[Nitidez]**: Ajusta a nitidez da imagem (os ajustes efectuados podem ser guardados apenas como definições do utilizador).
  - **[Temperatura da cor]**:
    - **[Frio]**: Uma tonalidade branca azulada.
    - **[Normal]**: Tonalidade branca. Os utilizadores podem personalizar a tonalidade branca no modo PC.
    - **[Quente]**: Tonalidade branca avermelhada.

- **[Controlo avançado]:**
  - **[Redução de ruído]:** Filtra e elimina ruído do sinal na imagem.
  - **[Retroiluminação]:** Ajusta o brilho do ecrã (quando o brilho da retroiluminação está definido para um valor baixo, pode ser visível uma cintilação branca momentânea ao ligar a unidade. Isto é normal. Quando a **[Retroillum. dinâm.]** está ligada, esta função é ocultada).
  - **[Contraste dinâmico]:** Define o contraste para o máximo. (Não há funcionalidade de contraste avançadas no modo PC.)
  - **[Retroillum. dinâm.]:** O nível de contraste será alterado com o brilho da imagem.
- **[Equilíbrio]:** Ajusta o equilíbrio dos altifalantes esquerdo e direito.
- **[Graves]:** Ajusta o nível de graves (os ajustes efectuados podem ser guardados apenas como definições do utilizador).
- **[Agudos]:** Ajusta o nível de agudos (os ajustes efectuados podem ser guardados apenas como definições do utilizador).
- **[Virtual surround]:** Activa o som virtual surround: Ligar ou desligar.
- **[AVL]:** Permite o ajuste automático do volume.

---

## Ajustar as definições de som

**1** Prima **⏏** **ADJUST** e seleccione **[Som]**.  
↳ O menu **[Som]** é apresentado.

**2** Prima **▲▼◀▶** Seleccione e ajuste as definições:

- **[Som inteligente]:**
  - **[Padrão]:** Oferece um desempenho de som equilibrado e fabuloso nas gamas de agudos, médios e graves.
  - **[Música]:** Melhora os agudos e os graves, fornecendo uma qualidade de som nítida, cristalina e pura quando ouve peças de piano ou de instrumentos de orquestra.
  - **[Voz]:** Melhora o desempenho das gamas de som envolvidas no espectro vocal. Apropriado para assistir a noticiários ou programas sobre arte.
  - **[Pessoal]:** Oferece funcionalidades de personalização pelo utilizador para otimizar todos os parâmetros de efeitos de som e obter a melhor experiência.

---

## Ajustar as definições

**1** Prima **⏏** **ADJUST** e seleccione **[Configuração]**.  
↳ O menu **[Configuração]** é apresentado.

**2** Prima **▲▼◀▶** Seleccione e ajuste as definições:

- **[Idioma de menu]:** Altera a definição do idioma do televisor.
- **[Formato de imagem]:** A maioria dos sinais utiliza formatos de 16:9, 4:3, zoom 1 e zoom 2; as fontes de sinal HDMI utilizam formatos de 16:9, 4:3, mapeamento de 1:1 pixel, zoom 1 e zoom 2; as fontes de sinal VGA em PC utilizam formatos de 16:9, 4:3 e mapeamento de 1:1 pixel.
- **[Tempo espera menu]:** Define o período de tempo durante o qual o menu é apresentado.
- **[Transparência menu]:** Define o nível de transparência do menu.
- **[Ecrã azul]:** Define a cor do ecrã para quando o televisor não está a receber um sinal (quando o sinal de TV não está a funcionar).
- **[Desactiv. automat.]:** Define durante quanto tempo o televisor pode estar inactivo antes de se desligar automaticamente.

- **[Temporizador]:** Define durante quanto tempo o televisor permanece inactivo antes de entrar automaticamente no modo de espera. O tempo é ajustado com o botão SLEEP no telecomando. Opções: desligado/10/20/30/60/90/120/180 minutos. (Não se aplica no modo PC).
- **[Estado ligado]:** Define o estado do televisor quando este está ligado a uma fonte de alimentação de CA.
- **[Configurar hora]:** Define a hora do sistema.
- **[Botão p/ congelar]:** Define o modo de mudança de canal. (Apresentado apenas no modo TV)
- **[Idioma teletexto]:** Define o idioma do teletexto (Pode ser utilizado apenas no modo TV).
- **[Sistema de cores]:** Define o sistema de cores para AV. (Apresentado apenas no modo AV)
- **[HDMI]:** Define o modo HDMI. (Apresentado apenas nos modos HDMI 480p/576p/720p/1080p.)
- **[Repor]:** Repõe as predefinições. (Excluindo definições da palavra-passe e informações de canais)

## Alterar o formato de imagem

- 1 Prima **≡** **ADJUST** e seleccione **[Configuração]**.
- 2 Prima **▲▼◀▶** Seleccione **[Formato de imagem]**.
- 3 Seleccione um formato de imagem.
- 4 Prima **OK** para confirmar.

## Resumo dos formatos de imagem

Configuração das definições de imagem listadas abaixo.

### Notas

- Algumas definições de imagem podem estar indisponíveis devido a diferenças entre os formatos do sinal da imagem.



**[16:9]:** Alterar a relação clássica padrão para o formato de ecrã panorâmico.



**[4:3]:** O formato clássico padrão.



**[Zoom1]:** Adaptação horizontal da imagem para o formato de imagem panorâmico. Quando este formato é utilizado, as duas margens do enquadramento da imagem serão parcialmente cortadas.



**[Zoom2]:** Definição da relação padrão para o formato de ecrã panorâmico. (O modo PC oferece opções apenas para padrão, ecrã panorâmico e mapeamento de 1:1 pixel).



**[Ponto a ponto]:** Utilizado para ligações HDMI em PC. Irá apresentar todo o ecrã do PC para poder obter o melhor efeito de apresentação.

---

## Utilizar temporizador

Pode definir o temporizador para que mudem o televisor para o modo de espera a uma determinada hora.

### Sugestão

- Antes de utilizar o temporizador, defina o temporizador de desactivação.

---

## Definir o temporizador de desactivação

### Sugestão

- Pode desligar o televisor mais cedo ou repor o temporizador antes de o televisor se desligar.

- 1 Prima **≡** **ADJUST** e seleccione **[Configuração]**.
- 2 Prima **▲▼◀▶** Seleccione **[Temporizador]**.
- 3 Prima **▲▼** Pode seleccionar um período de tempo após o qual o televisor se desligará.
  - ↳ O período de tempo mais longo que pode ser definido para o temporizador é de 180 minutos.

---

## Bloqueio do televisor

Ao bloquear o telecomando do televisor, pode evitar que as crianças vejam programas ou canais específicos.

---

## Definir ou alterar a sua palavra-passe

- 1 Prima **≡** **ADJUST** e seleccione **[Parental]**.
- 2 Seleccione **[Introd. pal.-passe]** ou **[Alterar pal.-passe]**.
- 3 Utilize os botões numéricos no telecomando para introduzir uma palavra-passe.
- 4 Crie ou altere a palavra-passe seguindo as instruções no ecrã.

---

## Bloquear canais

- 1 Prima **≡** **ADJUST** e seleccione **[Parental]**.
- 2 Introduza a palavra-passe e seleccione **[Bloquear canal]**.
- 3 Seleccione um canal. Prima **OK** para bloquear ou desbloquear o canal.
- 4 Repita este passo para bloquear ou desbloquear vários canais.
  - **[Bloquear canal]**: Quando os canais estão bloqueados:
    - Tem de introduzir a palavra-passe de quatro dígitos para entrar no menu de bloqueio de canais.
    - Tem de introduzir a palavra-passe de quatro dígitos para ver os canais bloqueados.
    - Tem de introduzir a palavra-passe de quatro dígitos para entrar no menu do controlo parental.
  - **[Apagar tudo]**: Esta função irá apagar todos os canais bloqueados e todas as fontes de sinal que guardou anteriormente.
    - A palavra-passe predefinida é "0000". Os utilizadores poderão ter alterado a palavra-passe ou ter definido uma palavra-passe própria.

---

### Notas

- Se visitar um canal bloqueado, ser-lhe-á solicitada a introdução da palavra-passe.

---

## Ajustar o VGA Definições

- 1 Prima **≡** **ADJUST** e seleccione **[Definição VGA]**.
  - ↳ O menu **[Definição VGA]** é apresentado.
- 2 Prima **▲▼◀▶** Seleccione e ajuste as definições:



- **[Ajuste automático]:** Ajusta automaticamente o televisor para sincronizar a sua resolução com a resolução do PC, para que os programas sejam apresentados em ecrã total.
- **[Posição H.]:** Ajusta a posição horizontal.
- **[Posição V.]:** Ajusta a posição vertical.
- **[Fase]:** Ajusta a frequência de fase do sinal VGA.
- **[Relógio]:** Ajusta a frequência do relógio do sinal VGA.



#### Sugestão

- O menu VGA é visível apenas quando ligado a um PC.

## Reproduzir multimédia de dispositivos USB

Se tiver fotografias, músicas ou vídeos guardados num dispositivo de armazenamento USB, pode reproduzir os ficheiros no seu televisor:

#### Formatos de vídeo suportados no USB:

- Dispositivos de armazenamento suportados: USB (são suportados apenas dispositivos de armazenamento USB FAT ou FAT 32)
- Formatos de ficheiros multimédia suportados:
  - Imagens: JPEG
  - Áudio: MP3
  - Vídeo: MPEG 2/MPEG 4, H.264
  - Ficheiros de texto: TXT



#### Nota

- A TP Vision não será responsável no caso de um dispositivo de armazenamento USB não ser suportado ou se os dados no dispositivo se perderem ou forem corrompidos.

## Ver fotografias e reproduzir ficheiros de áudio e vídeo

- 1 Ligue o televisor.
- 2 Ligue o dispositivo de armazenamento USB à porta USB no painel lateral do televisor.
- 3 Prima **⬆** (**Início**).
- 4 Selecciona **[USB]** e prima **OK**.  
↳ O navegador USB abre-se.

## Ver fotografias

- 1 No navegador USB, seleccione **[Fotografia]** e prima **OK**.
- 2 Selecciona uma fotografia ou uma pasta e prima **OK**. Esta fotografia será aumentada para preencher o ecrã.
  - Prima **CH-** ou **CH+** para ver a fotografia anterior ou seguinte.

## Iniciar apresentações de diapositivos

- 1 Selecciona uma fotografia ou uma pasta e prima **OK**. Esta fotografia será aumentada para preencher o ecrã.  
↳ A apresentação de diapositivos é iniciada a partir da fotografia seleccionada.
- 2 Prima os seguintes botões para controlar a reprodução de fotografias:
  - **▶** ou **||**: Reproduzir ou colocar em pausa
  - **CH-** ou **CH+**: Ver a última fotografia ou a fotografia seguinte.

## Alterar definições da apresentação de diapositivos

Quando desejar iniciar a reprodução de uma apresentação de diapositivos, prima **⬆** (**Início**), seleccione uma das seguintes opções e, em seguida, prima **OK**.

- **[Pausa/Reproduzir]:** Iniciar ou parar a reprodução
- **[Repetir]:** Definir o modo de reprodução.
- **[Repr. aleatória]:** Reproduzir a apresentação de diapositivos por ordem ou aleatoriamente.
- **[Duração]:** Definir o período de tempo durante o qual a apresentação de diapositivos é reproduzida.
- **[Efeito]:** Definir efeitos especiais para apresentar durante a transição entre fotografias.
- **[Mostrar informação]:** Apresenta o nome da fotografia, a resolução, o tamanho do ficheiro, a data e a hora.

---

## Ouvir música

- 1 No navegador USB, seleccione **[Música]** e prima **OK**.
- 2 Seleccione uma música ou um álbum e prima **OK** para iniciar a reprodução.

---

## Alterar as definições de música



Durante a reprodução de música, prima  (**Início**), seleccione uma das seguintes opções e prima **OK**.

- **[Pausa/Reproduzir]:** Iniciar ou parar a reprodução de música.
- **[Repetir]:** Definir o modo de reprodução.
- **[Repr. aleatória]:** Reproduzir músicas por ordem ou aleatoriamente.
- **[Mostrar informação]:** Apresenta o nome da música, o artista, o tamanho do ficheiro e outras informações.
- **[Mostrar/ocultar espectro]:** Mostrar ou ocultar as frequências de áudio para a música.
- **[Som inteligente]:** Definir o modo de reprodução para som.
- **[Opção de letra]:** Seleccione se as letras estão ligadas ou desligadas e o seu formato de codificação (não é possível seleccionar se não houver letra).

- **[Apenas áudio]:** Desliga o ecrã para poupar energia (prima um botão à escolha para reactivar o ecrã).



---

## Ver vídeo

- 1 No navegador USB, seleccione **[Filmes]** e prima **OK**.
- 2 Prima **OK** para reproduzir o vídeo.
- 3 Utilize os seguintes botões para controlar o filme:
  -  ou  : Reproduzir ou pausa
  -  : Procurar para a frente ou para trás.

---

## Ver um ficheiro de texto

- 1 No navegador USB, seleccione **[Teletexto]** e prima **OK**.
- 2 Prima **OK** para ler o ficheiro de texto.
- 3 Utilize os botões seguintes para controlar a apresentação do ficheiro de texto:
  -  ou  : Reproduzir ou pausa
  -  : Procurar para a frente ou para trás.

---

## Ajustar as definições de visualização de ficheiros de texto

Ao reproduzir ficheiros de texto, prima  (**Início**), seleccione uma das seguintes opções e prima **OK**.

- **[Pausa/Reproduzir]:** Iniciar ou parar a apresentação de ficheiros de texto.
- **[Repetir]:** Definir o modo de apresentação.
- **[Repr. aleatória]:** Reproduzir ficheiros de texto por ordem ou aleatoriamente.
- **[Mostrar informação]:** Apresenta o nome e o tamanho do ficheiro de texto.

---

## Remover dispositivos de armazenamento USB



### Nota

- Para evitar danos no dispositivo de armazenamento USB, siga os passos abaixo.

- 1 Saia do navegador USB executando os passos no menu.
- 2 Aguarde cerca de cinco minutos antes de remover o dispositivo de armazenamento USB.

---

## Actualizar o software do televisor

A Philips empenha-se na melhoria contínua dos seus produtos, por isso recomendamos que actualize o software do seu televisor sempre que houver actualizações disponíveis. Visite o Web site [www.philips.com/support](http://www.philips.com/support) para saber se há actualizações disponíveis.

---

## Restaurar as predefinições de fábrica

Pode restaurar as predefinições de imagem e som do seu televisor. As definições de canais memorizadas não serão afectadas.

- 1 Prima **⏏** **ADJUST**.
- 2 Prima **▲▼◀▶** Seleccione **[Configuração]** > **[Repor]**.
- 3 Seleccione **[Confirmar]** e prima **OK**.  
Se pretender cancelar, seleccione **[Cancelar]** e prima **OK**.

# 6 Configurar canais

Este capítulo explica como pode reconfigurar e efectuar a sintonia fina de canais.

---

## Configurar canais automaticamente

Procura e guarda canais automaticamente.

- 1 Prima **⏏** ADJUST.
- 2 Prima **▲▼◀▶** Seleccione [TV] > [Canais] > [Procurar canais].
- 3 Prima OK.  
↳ O televisor começa automaticamente a procurar canais.

---

## Actualizar canais

- 1 Prima **⏏** ADJUST.
- 2 Prima **▲▼◀▶** Seleccione [TV] > [Canais] > [Procurar actualiz.].
- 3 Prima OK.  
↳ O televisor começa a actualizar os canais.

---

## Definir canais manualmente

Pode procurar manualmente e guardar canais de TV analógicos.

---

## Procurar e guardar novos canais de TV

- 1 Prima **⏏** ADJUST.
- 2 Prima **▲▼◀▶** Seleccione [TV] > [Canais] > [Procurar canais analógicos].  
↳ O menu [Procurar canais analógicos] é apresentado.
- 3 Seleccione [Freq. início/Freq. final (MHz)] e utilize as teclas numéricas para introduzir as frequências de canais de três dígitos.
- 4 Seleccione [Iniciar procura] e prima OK.
- 5 Prima **⬆** (Início) Sair.

---

## Ignorar canais

- 1 Prima **⏏** ADJUST.
- 2 Prima **▲▼◀▶** Seleccione [TV] > [Canais] > [Editar canal].  
↳ O menu [Editar canal] é apresentado.
- 3 Prima **▲▼** Seleccioneo canal que pretende ignorar e prima OK. Seleccione [Ignorar] e prima **◀▶** para aplicar a alteração.
- 4 Se desejar confirmar, seleccione [Guardar] e prima OK.
- 5 Pode ignorar mais canais repetindo os passos acima. Prima OK para começar a procurar canais.



### Sugestão

- Utilize as teclas numéricas no telecomando para aceder aos canais que foram ignorados.
- Se quiser ver o canal, repita os passos 1 a 4 e prima OK Anule a sua selecção.

---

## Trocar canais

- 1 Prima **⏏** **ADJUST**.
- 2 Prima **▲▼◀▶** Seleccione **[TV] > [Canais] > [Editar canal]**.  
↳ O menu **[Editar canal]** é apresentado.
- 3 Prima **▲▼** Seleccioneo canal que pretende trocar e, em seguida, prima o botão vermelho.
- 4 Prima **▲▼** Seleccioneo canal que pretende trocar e, em seguida, prima o botão vermelho para confirmar.

---

## Alterar o nome de canais

Pode alterar o nome de canais. Ao seleccionar um canal, o nome deste será apresentado.

- 1 Prima **⏏** **ADJUST**.
- 2 Prima **▲▼◀▶** Seleccione **[TV] > [Canais] > [Editar canal]**.  
↳ O menu **[Editar canal]** será apresentado.
- 3 Prima **▲▼** Seleccione o canal cujo nome pretende alterar e prima o botão **OK**.
- 4 Prima **▲▼** Seleccione o nome do canal e prima o botão **OK** para entrar na interface de edição.
- 5 Prima **▲▼◀▶** Escreva o novo nome.
- 6 Seleccione **[Confirmar]** e prima **OK** para concluir a alteração do nome do canal.



### Sugestão

- Os nomes dos canais podem incluir um máximo de 6 caracteres.

# 7 Ligações do televisor

Este capítulo explica como pode ligar dispositivos com diferentes interfaces.

## Nota

- Pode utilizar diferentes tipos de ligação para ligar dispositivos ao televisor.

## Ligações traseiras

- 1 Entrada de sinais de componentes**  
Entrada de áudio e vídeo de leitores de DVD, consolas de jogos e outros dispositivos analógicos ou digitais

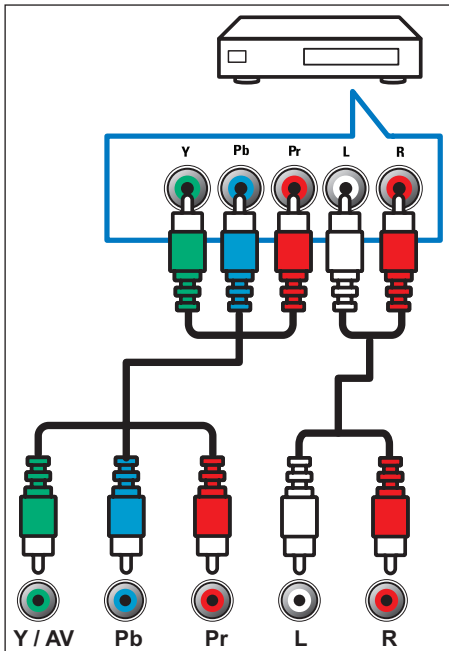

- 2 Entrada AV**

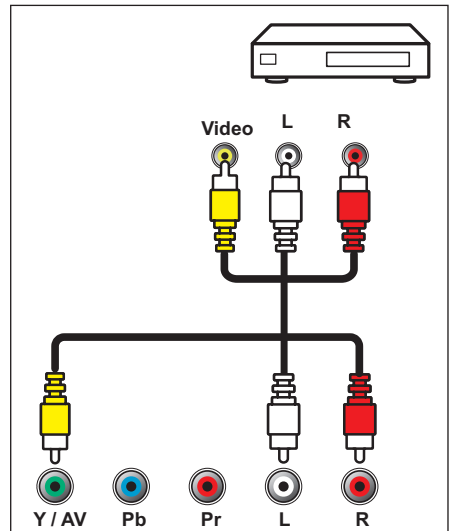

- 3 Antena/TV por cabo**  
Entrada para um sinal de antena, cabo ou satélite.

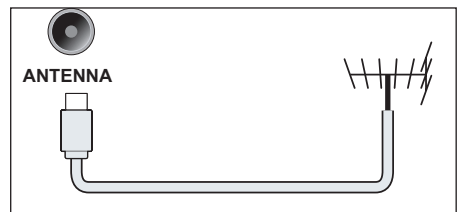

#### ④ Entradas de PC (VGA e áudio)

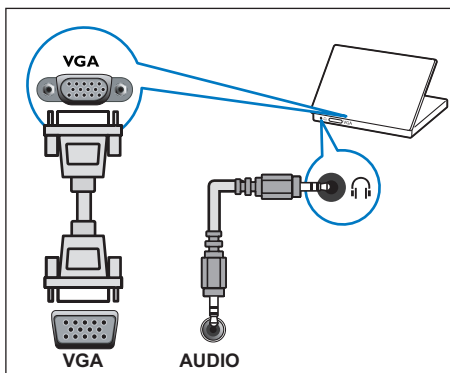

#### ⑤ SPDIF

Transmite som para sinais de áudio digital para que o dispositivo de áudio ligado possa reproduzir áudio digital.

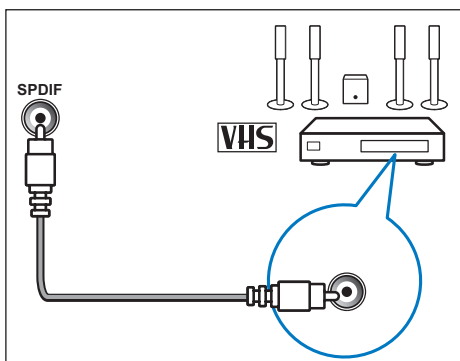

## Ligações laterais

### ① Auscultadores

Saída áudio estéreo para auscultadores.

#### Nota

- O som dos altifalantes do televisor será cortado de imediato, quando os auscultadores são ligados.

### ② HDMI 1/HDMI 2/ HDMI 3

Entrada de áudio e vídeo digital de leitores Blu-ray e outros dispositivos de alta definição.

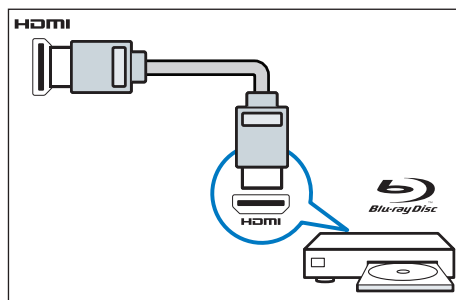

### ③ USB

Entrada de dados de um dispositivo de armazenamento USB.

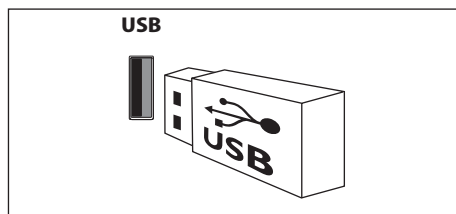

## Ligar a um computador

Antes de ligar o computador ao televisor:

- Defina a frequência de actualização do monitor do computador para 60 Hz.
- Seleccione uma resolução suportada no computador.

Ligue a um computador utilizando uma das seguintes ligações:

### Notas

- É necessário um cabo de áudio em separado ao ligar a DVI ou VGA.

- Cabo HDMI

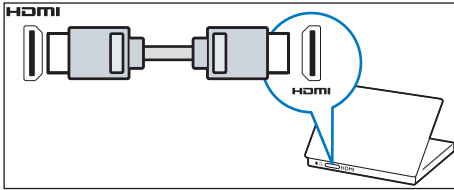

- Cabo DVI-HDMI

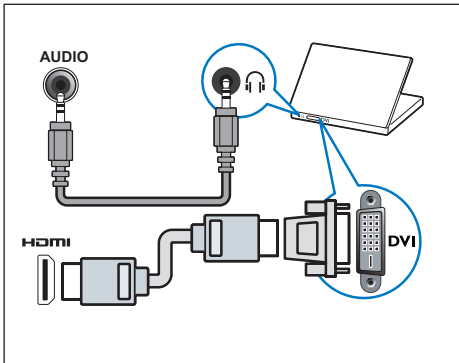

- Cabo HDMI e adaptador HDMI-DVI

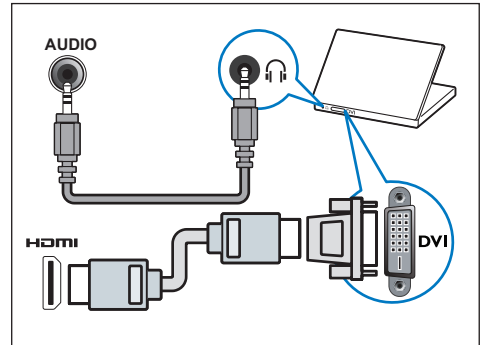

- Cabo VGA

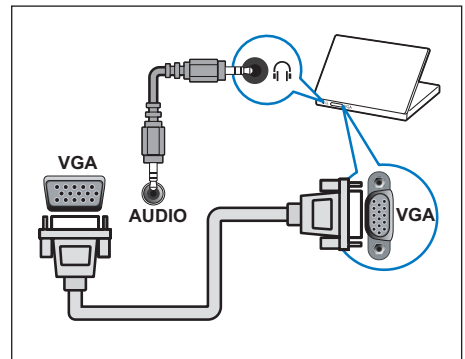



## Utilizar o Philips EasyLink

Aproveite ao máximo o seu dispositivo Philips EasyLink compatível com HDMI-CEC para melhorar as funcionalidades de controlo e desfrutar de todas as vantagens. Os dispositivos compatíveis com HDMI-CEC ligados a uma tomada HDMI podem ser controlados utilizando o telecomando.

Se pretender activar o Philips EasyLink, tem de:

- Ligar dois ou mais dispositivos compatíveis com HDMI-CEC utilizando ligações HDMI.
- Confirme que cada um dos dispositivos compatíveis com HDMI-CEC está a funcionar normalmente.
- Mude para o EasyLink.



### Notas

- Os dispositivos compatíveis com EasyLink tem de estar ligados e seleccionados como fontes de sinal.
- A Philips não garante uma interoperabilidade 100% eficaz com todos os dispositivos HDMI CEC.

## Activar ou desactivar o EasyLink

Assim que é activado um dispositivo compatível com HDMI-CEC, o televisor liga-se automaticamente e muda para a fonte de sinal correcta.



### Notas

- Se não pretender utilizar o Philips EasyLink, não active esta função.

- 1 Prima **ADJUST**.
- 2 Prima **▲▼◀▶** Selecciona **[EasyLink]**.
- 3 Selecciona **[Desligado]** ou **[Ligado]** e prima **OK**.

## Utilizar a reprodução rápida

- 1 Após activar o EasyLink, prima a tecla para reproduzir no dispositivo.
  - ↳ O televisor muda automaticamente para a fonte de sinal correcta.

## Utilizar o modo de espera rápido

- 1 Prima (**Em espera — Ligar**) no telecomando.
  - ↳ O televisor e todos os dispositivos HDMI ligados mudam automaticamente para o modo de espera.

# 8 Informações do produto

As informações do produto estão sujeitas a alterações sem aviso prévio. Para obter informações detalhadas do produto, visite [www.philips.com/support](http://www.philips.com/support).

---

## Resoluções de ecrã

Formatos de computador

- Resolução - frequência de actualização:
  - 640 x 480 - 60 Hz
  - 800 x 600 - 60 Hz
  - 1024 x 768 - 60 Hz
  - 1360 x 768 - 60 Hz
  - 1920 x 1080 - 60 Hz

Formatos de vídeo

- Resolução - frequência de actualização:
  - 480i - 60 Hz
  - 480p - 60 Hz
  - 576i - 50 Hz
  - 576p - 50 Hz
  - 720p - 50 Hz, 60 Hz
  - 1080i - 50 Hz, 60 Hz
  - 1080p - 50 Hz, 60 Hz.

---

## Multimédia

- Dispositivo de armazenamento suportado: USB (são suportados apenas dispositivos de armazenamento USB FAT ou FAT 32)
- Formatos de ficheiro multimédia compatíveis:
  - Imagem: JPEG
  - Áudio: MP3
  - Vídeo: MPEG 2/MPEG 4, H.264
  - Documento: TXT

---

## Potência de som

- 58PFT5309: 10W x 2

---

## Resolução inerente

- 58PFT5309: 1920 x 1080

---

## Sintonizador / Recepção / Transmissão

- Entrada da antena: 75 ohm coaxial (IEC75)
- Sistema de TV: NTSC, SECAM, PAL
- Reprodução de vídeo: NTSC, SECAM, PAL

---

## Telecomando

- Pilhas: 2 x AAA (tipo R03)

---

## Alimentação de corrente

- Alimentação eléctrica: 110-240 V, 50-60 Hz
- Corrente em modo de espera:  $\leq 0,5$  W
- Temperatura ambiente: 5 a 40 graus Celsius
- Consumo de energia:  
58PFT5309: 170W

---

## Suportes adequados para montagem de televisores

Para montar o televisor, adquira um suporte para televisor da Philips ou um suporte que esteja em conformidade com a norma VESA. Para evitar danos nos cabos e conectores, certifique-se de que mantém uma distância de, pelo menos, 5,5 cm entre o painel posterior do televisor e a parede.



### Aviso

- Siga todas as instruções fornecidas com o suporte do televisor. A TP Vision Europe B.V. não se responsabiliza por uma montagem incorrecta do televisor que resulte em acidentes, ferimentos ou danos.

N.º do modelo	Densidades de píxeis necessárias (mm)	Parafusos de montagem necessários
58PFT5309	400 x 400	4 x M6 (comprimento recomendado: 22 mm)

# 9 Resolução de problemas

Esta secção abrange os problemas mais comuns e as soluções correspondentes.

---

## Problemas gerais

### **Não é possível ligar o televisor:**

- Desligue o cabo de alimentação da tomada eléctrica. Aguarde um minuto antes de o voltar a ligar.
- Verifique se o cabo de alimentação está correctamente ligado.

### **O telecomando não funciona correctamente:**

- Verifique se as pilhas do telecomando estão introduzidas correctamente, com a orientação +/-.
- Substitua as pilhas do telecomando se estiverem fracas ou gastas.
- Limpe o telecomando e a lente do sensor no televisor.

### **A luz do modo de espera no televisor está intermitente a vermelho:**

- Desligue o cabo de alimentação da tomada eléctrica. Aguarde que o televisor arrefeça antes de voltar a ligar o cabo de alimentação. Se a luz continuar intermitente, contacte o centro de assistência a clientes da Philips.

### **Esqueceu-se do código para desbloquear a funcionalidade de bloqueio do televisor**

- Introduza "3448".

### **O menu do televisor está no idioma errado.**

- Altere o menu do televisor para o seu idioma preferido.

### **Quando liga/desliga o televisor ou o coloca em modo de espera, a estrutura do televisor range:**

- Não é necessário tomar qualquer medida correctiva. O ruído resulta da expansão e contracção normais do televisor quando este arrefece e aquece.  
O seu desempenho não é afectado.

---

## Problemas com canais

Os canais previamente instalados não são apresentados na lista de canais:

- Verifique se está seleccionada a lista de canais correcta.

---

## Problemas de imagem

**O televisor está ligado, mas não apresenta qualquer imagem:**

- Verifique se a antena está ligada correctamente ao televisor:
- Verifique se está seleccionado o dispositivo correcto como fonte do televisor.

**O som está ligado, mas não há imagem:**

- Verifique se as definições de imagem estão correctamente definidas.

**Recepção de TV de má qualidade da ligação de antena:**

- Verifique se a antena está ligada correctamente ao televisor.
- Altifalantes, dispositivos de áudio sem ligação à terra, luzes de néon, edifícios altos ou outros objectos de grande dimensão podem influenciar a qualidade de recepção. Se possível, tente melhorar a qualidade de recepção, alterando a direcção da antena ou afastando dispositivos do televisor.
- Se a recepção de um canal específico for de má qualidade, efectue a sintonia fina desse canal.

**A imagem recebida dos dispositivos ligados é de má qualidade:**

- Verifique se os dispositivos estão ligados correctamente.
- Verifique se as definições de imagem estão correctamente definidas.

**O televisor não gravou as suas definições de imagem:**

- Verifique se a localização do televisor está definida como Casa. Este modo oferece-lhe a possibilidade de alterar e gravar as definições.

**A imagem não é adequada ao ecrã; é demasiado grande ou demasiado pequena:**

- Tente utilizar um formato de imagem diferente.

**A posição da imagem é incorrecta:**

- Os sinais de imagem de determinados dispositivos poderão não se adequar correctamente ao ecrã. Verifique a saída de sinal do dispositivo.

## Problemas de som

As imagens são apresentadas, mas o som é de má qualidade:



### Nota

- Se não for detectado um sinal de áudio, o televisor desligará automaticamente a saída de áudio. Isto não é sinal de avaria.

- Certifique-se de que todos os cabos estão ligados correctamente.
- Verifique se o volume não está definido para 0.
- Verifique se o som não foi desligado.
- Verifique se as definições de som estão correctamente definidas.

**As imagens são apresentadas, mas o som é emitido apenas por um altifalante:**

- Verifique se o equilíbrio de som está definido para o centro.

## Problemas da ligação HDMI

**Existem problemas com dispositivos HDMI:**

- Tenha em atenção que o suporte de HDCP (High-bandwidth Digital Content Protection) pode atrasar o tempo necessário para que um televisor apresente conteúdo a partir de um dispositivo HDMI.
- Se o televisor não reconhecer o dispositivo HDMI e não for apresentada qualquer imagem, experimente mudar a fonte do sinal para outro dispositivo e, em seguida, novamente para este.

- Se ocorrerem interrupções de som intermitentes, verifique se as definições de saída do dispositivo HDMI estão correctas.
- Se estiver a utilizar um adaptador ou cabo HDMI para DVI, verifique se o cabo de áudio fornecido com o produto está ligado à tomada AUDIO (apenas para minifichas).

## Problemas com a ligação ao computador

**A apresentação do computador no televisor não é estável:**

- Verifique se o PC utiliza a resolução suportada e a frequência de actualização.
- Defina o formato de imagem do televisor como não à escala.

## Contacte-nos

Se não conseguir resolver o problema, consulte as perguntas frequentes relativas a este modelo em [www.philips.com/support](http://www.philips.com/support).

Se o problema continuar sem solução, contacte o centro de assistência a clientes local da Philips.



### Aviso

- Não tente reparar o televisor. Caso o faça, poderá sofrer ferimentos graves, causar danos irreparáveis ao aparelho ou invalidar a garantia.



### Nota

- Tome nota do modelo e número de série do seu televisor antes de contactar o centro de assistência a clientes da Philips. Estes números estão impressos na parte posterior/inferior do televisor e na embalagem.



## Período de utilização com protecção ambiental

A etiqueta com este logótipo aplicada no próprio produto indica que o período de utilização com protecção ambiental é de 10 anos.

O período de utilização com protecção ambiental de produtos com informações eléctricas corresponde ao período de tempo durante o qual as substâncias tóxicas e perigosas ou os elementos presentes no produto não serão derramados nem se deteriorarão, e os utilizadores desses produtos não causarão poluição ambiental grave nem ferimentos graves ou danos materiais.

Durante o período de utilização com protecção ambiental, utilize este produto de acordo com as instruções fornecidas neste manual do utilizador.

O período de utilização com protecção ambiental não abrange consumíveis: a pilha.

## Descrição dos regulamentos administrativos de reciclagem relativos a produtos de resíduos eléctricos e electrónicos

Para cuidar e proteger o planeta, cumpra as leis nacionais e aplicáveis relativamente à gestão da reciclagem produtos de resíduos eléctricos e electrónicos, quando o utilizador deixar de precisar deste produto ou quando este atingir o final da sua vida útil.





© 2014 TP Vision Europe B.V.

Todos os direitos reservados.

Número de encomenda do documento:

Philips e o emblema do escudo Philips são marcas comerciais registadas da Koninklijke Philips N.V. e são usadas sob licença da Koninklijke Philips N.V.