

Register your product and get support at
www.philips.com/welcome

32PFL3406H

EN **User manual**

RU **Руководство пользователя**

PHILIPS

Содержание

1	Предупреждение	2
2	Важная информация	4
3	Телевизор	8
	Кнопки управления на боковой панели и индикаторы	8
	Пульт ДУ	8
4	Использование телевизора	11
	Включение/выключение/перевод телевизора в режим ожидания	11
	Переключение каналов	12
	Просмотр с подключенных устройств	12
	Регулировка громкости телевизора	13
	Использование телетекста	13
5	Используйте функции телевизора в полной мере	14
	Доступ к различным меню телевизора	14
	Переименование устройств в основном меню	15
	Удаление устройств из основного меню	15
	Изменение параметров изображения и звука	15
	Меню универсального доступа	20
	Использование дополнительных возможностей телетекста	20
	Создание и использование списка избранных каналов	21
	Использование электронного гида передач	23
	Использование часов телевизора	24
	Использование таймеров	25
	Блокировка телевизора	26
	Использование субтитров	28
	Просмотр фотографий или воспроизведение музыки с устройства хранения USB	29
	Прослушивание цифровых радиоканалов	32
	Обновление программного обеспечения телевизора	32
	Изменение предпочтений	33
	Доступ к каналу декодера	34
	Запуск демонстрации	34
	Восстановление заводских установок телевизора	34
6	Установка каналов	35
	Автоматическая установка каналов	35
	Настройка каналов вручную	36
	Переименование каналов	37
	Перестановка каналов	38
	Тест приема цифрового сигнала	38
7	Подключение устройств	39
	Разъем на задней панели	39
	Разъем на боковой панели	40
	Подключение компьютера	41
	Использование модуля условного доступа (CAM)	42
	Использование Philips Easylink	43
	Использование замка Kensington	44
8	Сведения об изделии	45
	Поддерживаемое разрешение дисплея	45
	Мультимедиа	45
	Тюнер/Прием/Передача	45
	Пульт ДУ	45
	Питание	46
	Поддерживаемые крепления телевизора	46
	Характеристики изделия	46
9	Устранение неисправностей	47
	Общие неисправности	47
	Проблемы с телеканалами	47
	Проблемы с изображением	48
	Проблемы со звуком	48
	Проблемы при подключении HDMI	49
	Проблемы с подключением ПК	49
	Контактная информация	49
10	Указатель	50

1 Предупреждение

2011 © Koninklijke Philips Electronics N.V. Все права защищены.

Характеристики могут быть изменены без предварительного уведомления. Товарные знаки являются собственностью Koninklijke Philips Electronics N.V или соответствующих владельцев. Philips оставляет за собой право в любое время вносить изменения в изделие без обязательств соответствующим образом изменять ранее поставленные изделия.

Содержание данного руководства считается соответствующим для использования системы по назначению. Если данное изделие или его отдельные блоки или функции используются в целях, отличных от приведенных в настоящем руководстве, необходимо получить подтверждение возможности и правомерности такого использования. Philips гарантирует, что материалы не нарушают патентного законодательства Соединенных Штатов. Никакие дополнительные гарантийные обязательства не налагаются и не подразумеваются.

Условия гарантии

- Неквалифицированные действия могут привести к травме, повреждению телевизора и аннулированию гарантийных обязательств! Запрещается самостоятельный ремонт телевизора.
- Используйте телевизор и принадлежности только в соответствии с установленными производителем целями.
- Предупредительный знак на задней панели телевизора сообщает об опасности поражения электрическим током. Не снимайте крышку телевизора. Для ремонта и технического обслуживания обратитесь в центр поддержки потребителей Philips.



- Выполнение любой операции, явно запрещенной данным руководством, а также любые настройки, действия по сборке, не рекомендованные или запрещенные в данном руководстве, аннулируют гарантийные обязательства.

Характеристики пикселей

Данный ЖК-дисплей содержит большое количество цветных пикселей. Несмотря на то что количество эффективных пикселей превышает 99,999 %, на экране могут возникать черные или яркие цветные точки (красные, зеленые или синие). Это структурное свойство дисплея (в соответствии с общими отраслевыми стандартами), а не неисправность.

Соответствие EMF

Koninklijke Philips Electronics N.V. производит и продает различные изделия потребительского назначения, которые, как и любые электронные устройства, способны излучать и принимать электромагнитные сигналы.

Одним из ведущих деловых принципов компании Philips является соблюдение всех мер безопасности для соответствия всем правовым нормам и стандартам по чувствительности к электромагнитным полям (ЭМП), действующим на момент производства изделия.

Philips стремится разрабатывать, производить и продавать изделия, не оказывающие отрицательного воздействия на здоровье. Philips подтверждает, что при правильном обращении и использовании в указанных целях его изделия безопасны в соответствии с современными научными данными.

Philips активно участвует в разработке международных стандартов безопасности EMF, что помогает компании заранее внедрять в изделия разработки в области стандартизации.

Авторские права



® Kensington и MicroSaver являются зарегистрированными в США товарными знаками ACCO World Corporation с опубликованными регистрациями и заявками, находящимися на рассмотрении в других странах мира.



Изготовлено по лицензии Dolby Laboratories. Dolby и символ двойного D являются товарными знаками Dolby Laboratories.



HDMI, логотип HDMI и High-Definition Multimedia Interface (мультимедийный интерфейс высокой четкости) являются товарными знаками или зарегистрированными товарными знаками компании HDMI Licensing LLC в США и других странах.

Все прочие зарегистрированные и незарегистрированные товарные знаки являются собственностью соответствующих владельцев.

2 Важная информация

Перед использованием телевизора ознакомьтесь со всеми инструкциями. Гарантия не распространяется на повреждения, вызванные несоблюдением инструкции.

Техника безопасности

Возможно короткое замыкание или возгорание

- Не подвергайте телевизор воздействию дождя или воды. Не размещайте рядом с телевизором сосуды с жидкостью, например вазы. В случае попадания жидкости на поверхность или внутрь телевизора немедленно отключите его от розетки. Обратитесь в Центр поддержки потребителей Philips для проверки телевизора перед использованием.
- Никогда не размещайте телевизор, пульт дистанционного управления или батарейки рядом с открытым огнем или другими источниками тепла, включая прямые солнечные лучи. Чтобы предотвратить возгорание, не размещайте вблизи телевизора, пульта ДУ и элементов питания горящие свечи и другие источники открытого огня.



- Не вставляйте посторонние объекты в вентиляционные разъемы и другие отверстия телевизора.
- При повороте телевизора следует убедиться, что шнур питания не натягивается. Натяжение шнура питания может привести к ослаблению контактов и стать причиной возгорания.

Возможно короткое замыкание или возгорание

- Не подвергайте пульт дистанционного управления и батарейки воздействию дождя, воды и высокой температуры.
- При обращении со шнуром питания не прибегайте к применению силы. Недостаточно плотно подключенный шнур питания может стать причиной искрения или возгорания.

Риск нанесения повреждений телевизору!

- Чтобы поднять и перенести телевизор весом более 25 кг, требуются два человека.
- При монтаже телевизора на подставке используйте только подставку, поставляющуюся в комплекте. Надежно закрепите телевизор на подставке. Телевизор следует поставить на надежную приподнятую поверхность, которая может выдержать вес телевизора и подставки.
- При монтаже телевизора на стене используйте крепления, рассчитанные на вес телевизора. Стена для крепления телевизора должна быть достаточно прочной, чтобы выдержать вес телевизора и крепления. Koninklijke Philips Electronics N.V. не несет ответственности за неправильно выполненный монтаж, повлекший за собой несчастный случай или травму.

- Отдельные детали данного изделия могут быть изготовлены из стекла. Во избежание повреждения изделия и получения травм соблюдайте осторожность при переноске.

Риск нанесения повреждений детям

Соблюдайте меры предосторожности, чтобы предотвратить падение телевизора и избежать травм у детей.

- Никогда не располагайте телевизор на поверхности, покрытой скатертью или материалом, который можно стянуть.
- Следите за тем, чтобы детали телевизора не находились у самого края поверхности.
- Не размещайте телевизор на высокой мебели (например, на книжном шкафу) без крепления телевизора и мебели к стене или другой соответствующей поверхности.
- Объясните детям, какой опасности они подвергаются, взбираясь на мебель, чтобы дотянуться до телевизора.

Опасность проглатывания батарей!

- В устройстве/пульте ДУ может содержаться плоская батарея, которую легко могут проглотить дети. Храните батареи в недоступном для детей месте!

Риск перегрева

- Не устанавливайте телевизор в ограниченном пространстве. Всегда оставляйте не менее 10 см свободного пространства вокруг телевизора для обеспечения вентиляции. Убедитесь, что занавески или другие объекты не закрывают вентиляционные отверстия телевизора.

Риск нанесения повреждений телевизору

- Перед подключением телевизора к розетке электросети убедитесь, что напряжение источника питания соответствует напряжению, указанному на задней панели телевизора. Не подключайте телевизор к источнику питания, если параметры электросети отличаются.
- Если нужно убрать телевизор на хранение, демонтируйте с него подставку. Никогда не кладите телевизор на его заднюю часть при установленной подставке.

Риск травмы, возгорания или повреждения шнура питания

- Не ставьте телевизор и другие предметы на шнур питания.
- Убедитесь в наличии легкого доступа к сетевому шнуру, чтобы иметь возможность при необходимости быстро отключить телевизор от сети электропитания.
- Для извлечения вилки из розетки электросети тяните за вилку, а не за шнур.
- Во время грозы отключайте телевизор от электросети и антенны. Во время грозы не прикасайтесь к телевизору, сетевому шнуру и кабелю антенны.

Угроза для слуха

- Избегайте использования наушников на большой громкости в течение длительного времени.

Низкие температуры

- После транспортировки телевизора при температуре ниже 5 °С распакуйте телевизор и подождите, пока его температура достигнет комнатной, а затем подключите телевизор к розетке электросети.

Уход за экраном

- Старайтесь избегать отображения статичных изображений на экране. Статичные изображения — это изображения, которые отображаются на экране в течение длительного времени. Пример: меню экрана, черные полосы, часы. При необходимости использования таких изображений уменьшите контрастность и яркость для предотвращения повреждения экрана.
- Отключите телевизор от электросети перед чисткой.
- Протрите телевизор и раму мягкой влажной тканью. Никогда не используйте спирт, растворители и другие бытовые чистящие средства.
- Экран телевизора может быть поврежден! Не касайтесь экрана, не нажимайте на него, не протирайте и не ударяйте его никакими предметами.
- Во избежание деформации и выцветания сразу стирайте попавшие капли воды.

Утилизация отработавшего изделия и старых аккумуляторов



Изделие разработано и изготовлено с применением высококачественных деталей и компонентов, которые подлежат переработке и повторному использованию.



Маркировка символом перечеркнутого мусорного бака означает, что данное изделие попадает под действие директивы Европейского совета 2002/96/ЕС. Узнайте о отдельной утилизации электротехнических и электронных изделий согласно местному законодательству. Действуйте в соответствии с местными правилами и не выбрасывайте отработавшее изделие вместе с бытовыми отходами.

Правильная утилизация отработавшего изделия поможет предотвратить возможные негативные последствия для окружающей среды и здоровья человека.



В изделии содержатся элементы питания, которые попадают под действие директивы ЕС 2006/66/ЕС и не могут быть утилизированы вместе с бытовым мусором. Узнайте о отдельной утилизации элементов питания согласно местному законодательству, так как правильная утилизация поможет предотвратить негативные последствия для окружающей среды и здоровья человека.

Забота об окружающей среде

Компания Philips постоянно работает над поиском решений, ориентированных на снижение негативного влияния выпускаемой продукции на окружающую среду. Наши усилия направлены на создание более экологичной продукции, сокращение выбросов в атмосферу вредных веществ, энергоэффективное использование ресурсов, разработку инструкций по утилизации и переработку. Порядок доступа к настройкам энергосбережения:

- 1 Во время просмотра телевизора нажмите зеленую кнопку на пульте ДУ.
- 2 Выберите одну из следующих функций.
 - **[Энергосбережение]**: настройки изображения, позволяющие сэкономить максимальное количество электроэнергии.
 - **[Выключить экран]**: отключение экрана: при прослушивании звука через телевизор можно отключить его экран. Остальные функции продолжают работать в обычном режиме.
 - **[Откл. неиспользуемые источники]**: отключение подключенных устройств, совместимых с EasyLink.

3 Телевизор

Поздравляем с покупкой и приветствуем вас в клубе Philips! Чтобы воспользоваться всеми преимуществами поддержки Philips, зарегистрируйте телевизор на веб-сайте www.philips.com/welcome.

В этом разделе приведено описание наиболее распространенных кнопок управления и функций телевизора.

Кнопки управления на боковой панели и индикаторы

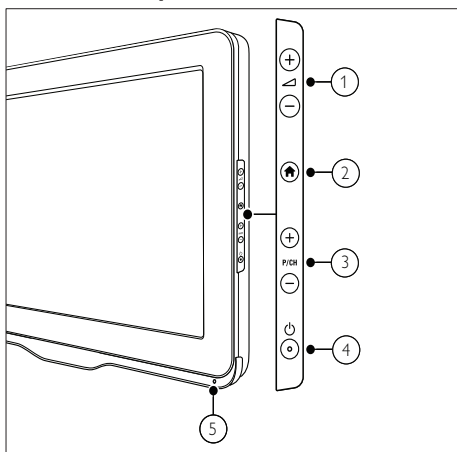

- ① +/-: Регулировка громкости.
- ② (Основное меню): включение и выключение основного меню.
- ③ P/CH +/-: Переход на следующий или предыдущий канал.
- ④ (Питание): включение и выключение телевизора. Устройство не является полностью выключенным, пока не отсоединено от розетки.
- ⑤ Датчик дистанционного управления

Пульт ДУ

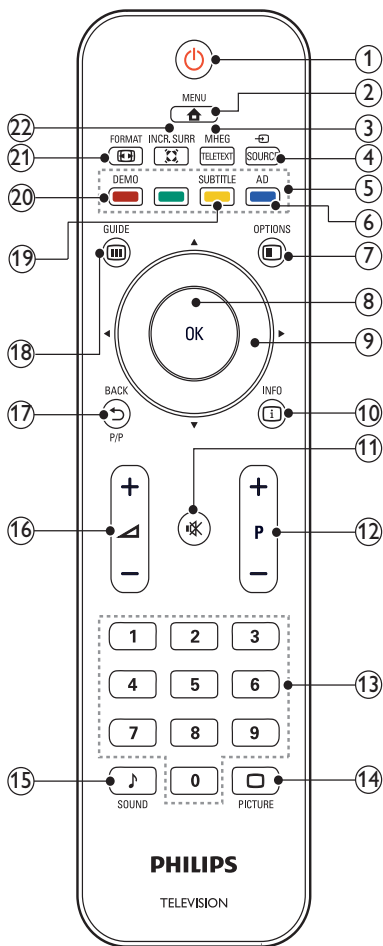

- ① **⏻ (Режим ожидания – включен)**
- Переключение телевизора в режим ожидания, если он включен.
 - Включение телевизора, если он находится в режиме ожидания.
- ② **🏠 MENU**
Вход или выход из главного меню.
- ③ **MHEG/TELETEXT**
включение или выключение телетекста.
- ④ **📺 SOURCE**
Выбор подключенных устройств.
- ⑤ **Цветные кнопки**
Выбор задач или параметров.
- ⑥ **AD (Устройство аудиоописания) (только цифровой телевизор PЧ)**
Только для Великобритании.
Включение аудиокомментариев для людей с ограниченными возможностями зрения.
- ⑦ **☰ OPTIONS**
отображение вариантов для текущего процесса или выбора.
- ⑧ **OK**
Подтверждение ввода или выбора и отображение сетки каналов при просмотре телевизора.
- ⑨ **▲ ▼ () ◀ ▶ Кнопки перемещения**
Перемещение по меню.
- ⑩ **ℹ INFO**
Отображение информации о программе (если функция доступна).
Если информация занимает несколько страниц, нажмите **☰ OPTIONS**, чтобы перейти к следующей странице.
- ⑪ **🔇 (Без звука)**
Отключение и включение звука.
- ⑫ **P +/- (Программа +/-)**
Переход на следующий или предыдущий канал. При работе с меню телевизора выполняет роль кнопок перелистывания страницы вверх/вниз.
- ⑬ **0-9 (Кнопки с цифрами)**
Выбор канала или параметра.
- ⑭ **🖼 PICTURE (Функция Smart Picture)**
Вход в меню настройки изображения.
- ⑮ **🔊 SOUND (Функция Smart Sound)**
Вход в меню настройки звука.
- ⑯ **🔊 +/- (Громкость +/-)**
Регулировка громкости.
- ⑰ **⏪ BACK P/P (Предыдущий канал)**
- Возврат к предыдущему экрану.
 - Возврат к предыдущему каналу.
- ⑱ **📺 GUIDE**
переключение между сеткой каналов и списком программ.
- ⑲ **SUBTITLE (Только для систем RF Digital)**
Включает или выключает субтитры.
- ⑳ **DEMO (Только в некоторых моделях.)**
Включение и выключение демонстрационного меню
- ㉑ **📺 FORMAT**
Выбор формата изображения.
- ㉒ **🔊 INCR. SURR**
Включение Incredible Surround для стереоисточников. Включение пространственного режима для моно источников.

Использование пульта ДУ

При использовании пульта ДУ держите его рядом с телевизором и направляйте на датчик дистанционного управления. Убедитесь, что между пультом ДУ и телевизором нет предметов мебели, стен и других объектов, блокирующих сигнал с пульта ДУ.

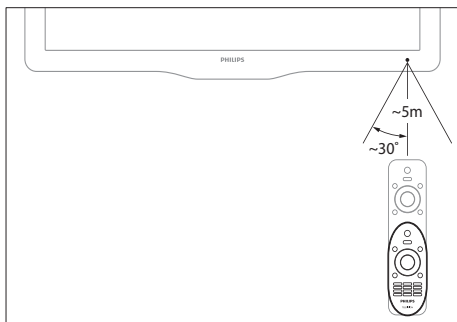

4 Использование телевизора

В этом разделе описаны основные операции (см. 'Используйте функции телевизора в полной мере' на стр. 14) с телевизором.

Включение/выключение/перевод телевизора в режим ожидания

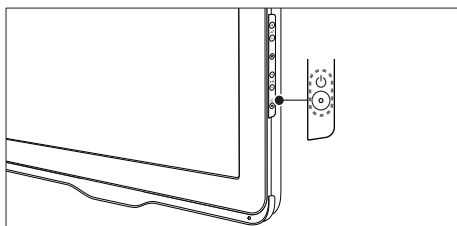

Включение

- Если индикатор режима ожидания выключен, нажмите **⏻ (Питание)** на боковой панели телевизора.
- Если индикатор горит красным, нажмите кнопку **⏻ (Режим ожидания – включен)** на пульте ДУ.

Переход в режим ожидания

- Нажмите **⏻ (Режим ожидания – включен)** на пульте ДУ.
↳ Цвет индикатора сменится на красный.

Выключение

- Нажмите **⏻ (Питание)** на боковой панели телевизора.
↳ Индикатор режима ожидания выключится.



Совет

- Несмотря на то что в режиме ожидания телевизор потребляет очень мало энергии, это все равно происходит. При выключении устройства на продолжительный период времени отключайте шнур питания телевизора от розетки электросети.



Примечание

- Если вы не можете найти пульт ДУ и хотите включить телевизор из режима ожидания, нажмите кнопку **P/CH +/-** на боковой панели телевизора.

Переключение каналов

- Нажмите **P +/-** на пульте ДУ или **P/CH +/-** на боковой панели телевизора.
- Введите номер канала с помощью **Кнопки с цифрами**.
- Нажмите **OK** для выхода из сетки каналов.
- Нажмите **↶ BACK P/P** на пульте ДУ, чтобы возвратиться к предыдущему каналу.

Примечание

- При использовании списка избранного можно выбирать только каналы, содержащиеся в списке (см. 'Выбор списка избранного' на стр. 21).

Переключение каналов с помощью сетки каналов

Сетка каналов позволяет просматривать все каналы в формате сетки.

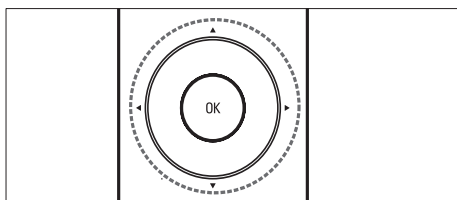

- 1 Нажмите **OK**.
↳ Появится сетка каналов.
- 2 Нажмите **▲▼◀▶** для просмотра сетки каналов.
- 3 Нажмите **OK** для выбора канала.

Просмотр с подключенных устройств

Примечание

- Включите устройство, прежде чем выбрать его на телевизоре в качестве источника.

Использование кнопки SOURCE (Источник)

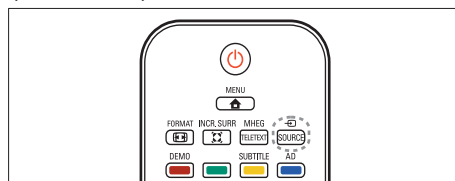

- 1 Нажмите **☒ SOURCE**.
↳ Отобразится список источников.
- 2 Нажмите **▲▼** для выбора канала.
- 3 Для подтверждения нажмите **OK**.
↳ Телевизор переключится на выбранное устройство.

Регулировка громкости телевизора

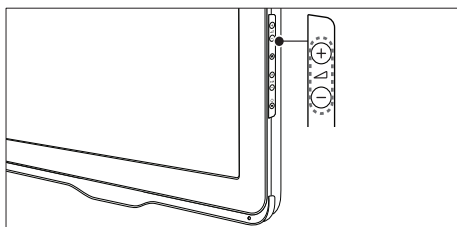
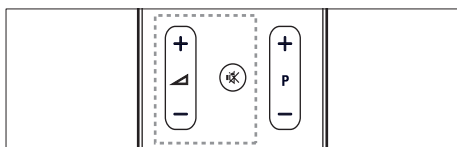

Регулировка громкости

- Нажмите +/-.

Выключение и включение звука

- Нажмите , чтобы отключить звук.
- Повторно нажмите кнопку для включения звука.

Использование телетекста

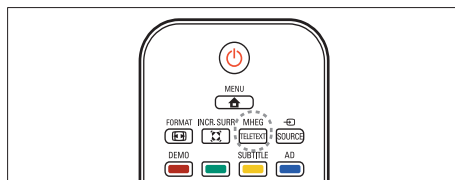

- 1 Нажмите **МHEG/TELETEXT**.
↳ Отобразится главная страница указателя.
- 2 Выполните следующие действия, чтобы выбрать страницу.
 - Нажмите **Кнопки с цифрами**, чтобы ввести номер страницы.
 - Нажмите **Р +/-** для просмотра следующей или предыдущей страницы.
 - Нажмите **Цветные кнопки**, чтобы выбрать один из цветных пунктов.
 - Нажмите **↶ BACK**, чтобы вернуться к предыдущей странице.
- 3 Нажмите **МHEG/TELETEXT** для выхода из меню телетекста.

5 Используйте функции телевизора в полной мере

Доступ к различным меню телевизора

С помощью меню можно установить каналы, изменить параметры изображения и звука, а также получить доступ к другим функциям.

- 1 Нажмите кнопку **MENU**.
↳ Отобразится экран меню.

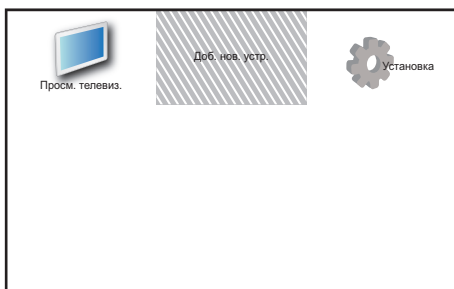













- 2 Нажмите **▲▼◀▶** для выбора и перехода по одному из следующих меню.
 - **[Просмотр тел.]**: возврат к источнику антенны, если выбран другой источник.
 - **[Доб. новое устр.]**: добавление новых устройств в основное меню.
 - **[Установка]**: доступ к меню, позволяющим изменять настройки изображения, звука и прочие настройки.
- 3 Для подтверждения нажмите **OK**.
- 4 Нажмите **MENU**, чтобы выйти.

Совет

- После выбора **[Доб. новое устр.]** следуйте появляющимся на экране инструкциям для выбора правильного устройства или разъема.

Переименование устройств в основном меню

После добавления устройства в основное меню для него можно установить любое название.

- 1 Нажмите кнопку  MENU.
- 2 Нажмите    , чтобы выбрать устройство, которое необходимо переименовать.
- 3 Нажмите  OPTIONS.
↳ Появится меню параметров.
- 4 Нажмите кнопку   для выбора **[Переимен. прибор]**, затем нажмите **OK**.
↳ Отобразится окно ввода текста.
- 5 Нажимайте     для выбора символов.
- 6 Нажимайте **OK**, чтобы подтвердить каждый из символов.
- 7 Выберите **[Выполнено]**, затем нажмите **OK**, чтобы завершить переименование устройств.











Примечание

- Длина имени устройства может быть до 16 символов.
- Нажимайте **[Aa]**, чтобы заменить букву в верхнем регистре на нижний и наоборот.

Удаление устройств из основного меню

Если устройство больше не подключено к телевизору, удалите его из основного меню.

- 1 Нажмите кнопку  MENU.
- 2 Нажмите    , чтобы выбрать устройство, которое необходимо удалить.
- 3 Нажмите кнопку  OPTIONS.
- 4 Нажмите кнопку   для выбора **[Отключите устр.]**, затем нажмите **OK**.
- 5 Выберите **[Удалить]**, затем нажмите **OK**.
↳ Выбранное устройство удалено из основного меню.

Изменение параметров изображения и звука

Изменение параметров изображения и звука в соответствии с личными предпочтениями. Можно применить предварительно установленные параметры или изменить параметры вручную.



Примечание

- При просмотре телевизора или использовании внешних устройств нажмите  OPTIONS, а затем **[Изображение и звук]**, чтобы быстро перейти к настройкам изображения и звука.

Помощник установки

Воспользуйтесь помощником установки, который поможет настроить звук и изображение.

- 1 Нажмите кнопку **MENU**.
- 2 Нажмите **▲▼◀▶**, чтобы выбрать **[Установка] > [Изображение] > [Помощ. установки]**.
- 3 Нажмите кнопку **OK**.
↳ Появится меню **[Помощ. установки]**. Следуйте инструкциям, появляющимся на экране, чтобы выбрать предпочитаемые настройки изображения.

Использование функции “Интеллектуальное изображение”

Установка предварительно настроенных параметров с помощью функции “Интеллектуальное изображение”:

- 1 Нажмите кнопку **PICTURE**.
↳ Появится меню **[Интеллект. изобр.]**.
- 2 Нажмите **▲▼**, чтобы выбрать один из следующих параметров.
 - **[Персональный]**: Применение заданных в меню **[Помощ. установки]** настроек.
 - **[Яркий]**: применение насыщенных и динамических установок.
 - **[Стандартный]**: настройка параметров изображения для соответствия большинству условий и типов видео.
 - **[Кино]**: применение установок для просмотра фильмов.
 - **[Игры]**: применение установок для игр.

- **[Энергосбережение]**: применение энергосберегающих установок.
- **[Естественный]**: применение наилучшего качества изображения.
- **[Пользовательский]**: список настроенных пользователем параметров изображения.



- 3 Для подтверждения нажмите **OK**.
↳ Установлен выбранный параметр функции Smart Picture.

Настройка параметров изображения вручную

- 1 Нажмите кнопку **MENU**.
- 2 Нажмите **▲▼◀▶**, чтобы выбрать **[Установка] > [Изображение]**.
- 3 Нажмите **▲▼◀▶**, чтобы выбрать следующие параметры.
 - **[Интеллект. изобр.]**: доступ к предварительно установленным параметрам функции “Интеллектуальное изображение”.
 - **[Контраст. изобр.]**: регулирует яркость содержимого видео, не изменяя подсветку.
 - **[Контрастность]**: регулирует яркость области подсветки, не изменяя содержимое видео.
 - **[Яркость]**: настройка интенсивности и детализации в темных областях.
 - **[Цвет]**: настройка насыщенности цвета.
 - **[Оттенок]**: компенсация перепадов цвета.
 - **[Четкость]**: настройка резкости изображения.
 - **[Подавл. помех]**: фильтрация и сокращение помех изображения.
 - **[Оттенок]**: настройка цветового баланса изображения.
 - **[Пользоват.оттенок]**: настройка параметра оттенков. (Доступно только при выборе **[Оттенок] > [Пользовательский]**)

- **[Digital Crystal Clear]:** точная подстройка каждого пикселя для соответствия окружающим пикселям. Благодаря этому достигается великолепное изображение высокой четкости.
 - **[Динамич. контр.]:** увеличивает контрастность. Рекомендуется использовать параметр **[Средний]**.
 - **[Динамич. подств.]:** настройка яркости подсветки телевизора в соответствии с уровнем освещенности в помещении.
 - **[Сниж. дефект MPEG]:** сглаживает переходы на цифровых изображениях. Эту функцию можно включить или отключить.
 - **[Улучшение цвета]:** оживление цветов и улучшение отображения мелких деталей в ярко освещенных областях. Эту функцию можно включить или отключить.
- **[Режим ПК]:** настройка изображения при подключении к телевизору ПК с помощью HDMI или DVI.
- **[Форм. изображения]:** изменение формата изображения.
- **[Размер изображ.]:** регулирует область просмотра. (При установке максимального уровня края изображения могут отображаться неровно или с шумом.)
- **[Смещ. по гориз.]:** горизонтальная настройка изображения для PC-VGA, DVI, HDMI или YPbPr.
- **[Смещ. по вертик.]:** вертикальная настройка изображения для PC-VGA, DVI, HDMI или YPbPr.

Изменение формата изображения

- 1 Нажмите  **FORMAT**.
↳ Отобразится панель формата изображения.
- 2 Нажмите , чтобы выбрать формат изображения.
↳ Установлен выбранный формат изображения.
- 3 Для подтверждения нажмите **OK**.

Обзор форматов изображения

Можно настроить следующие параметры изображения.

Примечание

- В зависимости от формата источника изображения некоторые параметры изображения могут быть недоступны.



[Автоформат]: (не для режима ПК) автоматически отображает изображение в наиболее подходящем формате. В противном случае применяется широкоформатное отображение.



[Сверхувеличение]: (не для режимов HD и ПК) удаление черных полос по бокам при вещании в формате 4:3. Остается минимальное искажение.



[4:3]: отображение в классическом формате 4:3.



[Увел. с субтитр.]: отображает изображения в формате 4:3 на весь экран с видимыми субтитрами. Верхняя часть картинки урезана.



[Широкоэкранный.14:9]: (не для режимов HD и ПК) расширение формата 4:3 до 14:9.



[Широкоэкранный. 16:9]: (не для режимов HD и ПК) расширение формата 4:3 до 16:9.



[Широкий экран]: расширение формата 4:3 до 16:9.



[Не в масштабе]: только для режимов HD и ПК и только для выбранных моделей. Позволяет достичь максимальной резкости. Система вещания передающей станции может вызвать небольшие помехи. Для получения наилучших результатов настройте разрешение ПК на полноэкранный режим.

Использование функции Smart Sound

Функция Smart Sound позволяет установить предварительно настроенные параметры.

- 1 Нажмите **SOUND**.
↳ Появится меню **[Интеллект. звук]**.
- 2 Нажмите **▲▼**, чтобы выбрать следующие параметры.
 - **[Пользовательский]:** установка параметров, настроенных в меню "Звук".
 - **[Стандартный]:** настройка параметров звука для соответствия большинству условий и типов аудио.
 - **[Новости]:** применение установок для прослушивания речи, например новостей.
 - **[Кино]:** применение установок для просмотра фильмов.
- 3 Для подтверждения нажмите **OK**.
↳ Установлен выбранный параметр функции Smart Sound.

Ручная настройка параметров

звук

- 1 Нажмите **▲ MENU**.
- 2 Нажмите **▲ ▼ ◀ ▶**, чтобы выбрать **[Установка] > [Звук]**.
↳ Появится меню **[Звук]**.
- 3 Нажмите **▲ ▼ ◀ ▶**, чтобы выбрать следующие параметры.
 - **[Интеллект. звук]:** доступ к предварительно настроенным параметрам звука.
 - **[Низ. частоты]:** настройка НЧ.
 - **[Выс.частоты]:** настройка ВЧ.
 - **[Синхр. цифр. звука и изобр.]:** включает или выключает синхронизацию выводимого звука и изображения. При включении этого параметра телевизор синхронизирует воспроизводимое видео со звуком. При его отключении необходимо настроить функцию синхронизации воспроизводимого видео со звуком на внешнем устройстве, подключенном к телевизору. (Доступно только при подключении SPDIF.)
 - **[Громкость]:** настройка громкости.
 - **[С нарушениями слуха/зрения]:** устанавливает сочетание нормального звука со звуком для лиц с нарушением зрения. Если эта функция доступна, звук для лиц с нарушением зрения включает описание действия, происходящего на экране. Эту функцию также можно включить нажатием кнопки **AD (Устройство аудиоописания)**. (Используется только в Великобритании.)
 - **[Баланс]:** настраивает соотношение громкости левого и правого громкоговорителей.
 - **[Язык аудио]:** используется для цифровых каналов, ведущих трансляцию на нескольких языках. Отображение доступных языков звукового сопровождения.
 - **[Двойной I-II]:** выбор языка аудиосопровождения при трансляции с двумя звуковыми дорожками.
 - **[Моно/стерео]:** выбор между моно- и стереозвуком при наличии стереовещания.
 - **[Динамики телевиз.]:** включение и выключение громкоговорителей телевизора. (Доступно только при включении функции Easylink).
 - **[Surround]:** включение эффекта пространственного звука.
 - **[Громк. наушников]:** регулировка громкости наушников.
 - **[Автонастройка звука]:** автоматическое предотвращение внезапных изменений громкости, например при переключении каналов.
 - **[Разн. громкостей]:** выравнивание разницы уровней громкости каналов или подключенных устройств. Перед изменением разницы уровней громкости необходимо выполнить переключение на подключенное устройство.
 - **[SPDIF OUT]:** выбирает тип цифрового аудиовыхода.
 - **[PCM]:** преобразует записи из формата, отличного от PCM, в формат PCM.
 - **[Многоканальный]:** воспроизводит звук на домашнем кинотеатре.

Меню универсального доступа

Меню универсального доступа можно активировать при первоначальной установке. После включения оно обеспечит быстрый доступ к меню для лиц с нарушениями зрения и слуха при просмотре телевизора или содержимого с внешних устройств.

Совет

- Также меню универсального доступа можно включить, выбрав [Установка] > [Установка] > [Предпочтения] > [Универсальный доступ] > [Вкл.].

- 1 Во время просмотра телевизора нажмите **⌘ OPTIONS**.
↳ Отобразится меню параметров телевизора.
- 2 Нажмите [Универсальный доступ], затем нажмите **OK** или **▶** для ввода.
- 3 Нажмите **◀▶**, чтобы выбрать один из следующих параметров, затем нажмите **OK** для ввода:
 - **[С нарушениями слуха]:** Включение и выключение субтитров для лиц с нарушениями слуха.
 - **[Для лиц с нарушениями зрения]:** Выбор динамика, наушников или обоих устройств для вывода [С нарушениями слуха/зрения] звука. Выберите [Выкл], чтобы отключить аудиодескриптор. (Применяется только в Великобритании).
 - **[С нарушениями слуха/зрения]:** Настройка громкости для лиц с нарушениями зрения.

Совет

- Введите параметры с помощью цветных кнопок на пульте ДУ.

Использование дополнительных возможностей телетекста

Доступ к меню параметров телетекста

Доступ к функциям телетекста посредством меню параметров телетекста.

- 1 Нажмите **MHEG/TELETEXT**.
↳ Отобразится экран телетекста.
- 2 Нажмите **⌘ OPTIONS**.
↳ Отобразится меню параметров телетекста.
- 3 Нажмите **▲▼**, чтобы выбрать один из следующих параметров.
 - **[Показать]:** скрытие или отображение скрытой информации на странице, например решения загадок или ребусов.
 - **[Цикл подстраницы]:** автоматическое пролистывание подстраниц, если подстраницы доступны.
 - **[Язык]:** переключает языковую группу для правильного отображения языка в случае использования другого набора символов.
 - **[Остановка стр.]:** задержка на экране текущей страницы.
 - **[Двойной экран] / [Полный экран]:** включение и выключение двойного экрана с телетекстом.
- 4 Нажмите **▲▼◀▶** для выбора параметра, затем нажмите **OK** для подтверждения.
- 5 Нажмите **↵ BACK** для выхода из меню параметров телетекста.

Выбор подстраниц телетекста

Страница телетекста может содержать ряд подстраниц. Подстраницы отображены рядом с номером основной страницы.

- 1 Нажмите **MHEG/TELETEXT**.
↳ Отобразится экран телетекста.
- 2 Нажмите **▲▼** для выбора страницы телетекста.
- 3 Нажмите **◀▶** для доступа к подстранице.

Выбор таблицы страниц, передаваемых службой телетекста

Таблица страниц, передаваемых службой телетекста, позволяет переходить от одной темы на другую без использования нумерации страниц. Таблица страниц телетекста передается не всеми телеканалами.

- 1 Нажмите кнопку **MHEG/TELETEXT**.
↳ Отобразится экран телетекста.
- 2 Нажмите кнопку **▢ INFO**.
↳ Отобразится окно обзора таблицы страниц.
- 3 Нажмите **▲▼◀▶**, чтобы выбрать предмет.
- 4 Нажмите кнопку **OK** для просмотра страницы.

Создание и использование списка избранных каналов

Для упрощения поиска телеканалов можно создать список избранных каналов.

Выбор списка избранного

- 1 Во время просмотра телевизора нажмите **OK**, чтобы отобразить сетку каналов.
- 2 Нажмите кнопку **▢ OPTIONS**.
↳ Отобразится меню параметров канала.
- 3 Нажмите **▲▼** для выбора **[Выбрать список]**, затем нажмите кнопку **OK** для подтверждения.
↳ Отобразятся параметры списка каналов.
- 4 Выберите **[Избранное]**, затем нажмите **OK**.
↳ В сетке каналов будут отображены только каналы, включенные в список избранного.



Примечание

- Сетка избранных каналов остается пустой до момента добавления каналов в списки избранных.

Просмотр всех каналов

Можно выйти из списка избранного и просмотреть все настроенные каналы.

- 1 Во время просмотра телевизора нажмите **OK**.
↳ Появится сетка каналов.
- 2 Нажмите кнопку **☰** **OPTIONS**.
↳ Отобразится меню параметров канала.
- 3 Нажмите **▲▼** для выбора **[Выбрать список]**, затем нажмите **OK** или **▶** для ввода.
- 4 Выберите **[Все]**, затем нажмите **OK**.
↳ Все каналы отображаются в сетке каналов.

Примечание

- Избранные каналы при просмотре сетки каналов отмечаются звездочкой.

Добавление канала в список избранного

Совет

- Просмотрите все каналы перед добавлением канала в список избранного.

- 1 Во время просмотра телевизора нажмите **OK**.
↳ Появится сетка каналов.
- 2 Нажмите **▲▼◀▶**, чтобы выбрать канал, который необходимо добавить в список избранных.
- 3 Нажмите кнопку **☰** **OPTIONS**.
↳ Отобразится меню параметров канала.
- 4 Выберите **[Помет. как избр.]**, затем нажмите **OK**.
↳ Канал добавлен в список избранного.

Примечание

- Избранные каналы в сетке каналов отмечены звездочкой.

Удаление канала из списка избранного

- 1 Во время просмотра телевизора нажмите **OK**.
↳ Появится сетка каналов.
- 2 Нажмите **▲▼◀▶**, чтобы выбрать удаляемый канал.
- 3 Нажмите **☰** **OPTIONS**.
- 4 Выберите **[Снять пометку как избранное]**, затем нажмите **OK**.
↳ Канал будет удален.

Использование электронного гида передач

Электронный гид передач — это интерактивная программа телепередач для цифровых каналов. Электронный гид передач позволяет делать следующее.

- Просматривать список транслируемых цифровых передач
- Просматривать анонс будущих программ
- Группировать программы по жанрам
- Устанавливать напоминания о начале программы
- Создавать в электронном гиде передач список любимых каналов

Включение электронного гида передач

- 1 Во время просмотра телевизора нажмите **GUIDE**.
 - ↳ Программа планирования электронного гида передач появляется, отображая сведения о планируемых передачах.

Примечание

- Данные электронного гида передач доступны только в выбранных странах, а их загрузка может занять некоторое время.

Совет

- Нажимайте **GUIDE** для переключения между сеткой каналов и электронным гидом передач.

Использование электронного гида передач





- 1 Во время просмотра телевизора нажмите **GUIDE**.
 - ↳ Появится программа планирования электронного гида передач.
- 2 Нажмите **MENU**.
 - ↳ Появится меню Гид передач.
- 3 Нажмите **▲▼◀▶** для выбора параметра, затем нажмите **OK** для подтверждения.
- 4 Нажмите **MENU** для отключения электронного гида передач.

Примечание

- В меню электронного гида передач содержатся только те каналы, которые содержатся в списке **[Предпочитаемые каналы EPG]**.

Использование меню параметров электронного гида передач

Используйте меню параметров электронного гида передач для установки и удаления напоминаний, изменения даты и доступа к другим полезным параметрам электронного гида передач.

- 1 Нажмите  **GUIDE**.
- 2 Нажмите  **OPTIONS**.
↳ Отобразится меню электронного гида передач.
- 3 Нажмите  , чтобы выбрать один из следующих параметров.
 - **[Уст. напоминание]** / **[Удалить напомин.]**: установка и удаление напоминаний о программах.
 - **[Изменить день]**: установка дня EPG.
 - **[Инф. о прогр.]**: отображение информации о программе.
 - **[Поиск по жанру]**: поиск телепрограмм по жанрам.
 - **[Напоминания]**: перечисление напоминаний о программах. : функция доступна только для программ в будущем.
 - **[Предпочитаемые каналы EPG]**: установка избранных каналов электронного гида передач (EPG).
- 4 Нажмите **OK** для входа или активации параметра.
- 5 Нажмите  **BACK** для отключения электронного гида передач.



Совет





- Нажимайте  **GUIDE** для переключения между сеткой каналов и электронным гидом передач.

Использование часов телевизора

На экране телевизора можно отобразить часы. Часы отображают текущее время, используя данные о времени оператора телеслужбы.

Установка часов вручную

В некоторых странах часы телевизора необходимо устанавливать вручную.

- 1 Нажмите кнопку  **MENU**.
- 2 Выберите **[Установка]** > **[Возможности]** > **[Часы]**.
↳ Появится меню **[Часы]**.
- 3 Нажмите   , чтобы задать время.
- 4 Нажмите **[Выполнено]** для подтверждения..
- 5 Нажмите  **MENU**, чтобы выйти.



Примечание

- Если в выбранной стране поддерживается цифровое вещание, то на часах будет отображаться время, передаваемое оператором телеслужбы.

Отображение часов телевизора







- 1 Во время просмотра телевизора нажмите  **OPTIONS**.
↳ Отобразится меню параметров телевизора.
- 2 Выберите **[Часы]**.
- 3 Нажмите кнопку **OK**.









Примечание

- Для отключения часов повторите действия, описанные выше.

Изменение режима часов

- 1 Нажмите  MENU.
- 2 Нажмите    , чтобы выбрать [Установка] > [Установка] > [Часы] > [Авт. отобр. врем.].
- 3 Нажмите  , чтобы выбрать [Авто] или [Вручную].
- 4 Нажмите ОК для подтверждения.

Изменить часовой пояс









- 1 Нажмите  MENU.
- 2 Нажмите    , чтобы выбрать [Установка] > [Установка] > [Часы] > [Часовой пояс].
- 3 Нажмите кнопку   для выбора часового пояса.
- 4 Нажмите ОК для подтверждения.



Примечание

- Этот параметр доступен только при выборе [Авт. отобр. врем.] > [Вручную] (в странах, в которых передаются данные о времени).

Переход на летнее время

- 1 Нажмите  MENU.
- 2 Нажмите    , чтобы выбрать [Установка] > [Установка] > [Часы] > [Летнее время].
- 3 Нажмите ОК или , чтобы выбрать [Летнее время].
- 4 Нажмите  , чтобы выбрать [Стандартное время] или [Летнее время].
- 5 Нажмите ОК для подтверждения.



Примечание

- Этот параметр доступен только при выборе [Авт. отобр. врем.] > [Вручную].

Использование таймеров

Чтобы в определенное время переключать телевизор в режим ожидания, можно установить таймеры.



Совет

- Перед использованием таймеров установите часы телевизора.







Автоматический переход в режим ожидания (таймер автоматического отключения)

Таймер выключения переключает телевизор в режим ожидания по истечении установленного периода времени.



Совет

- Телевизор можно выключить до окончания установленного периода. Также можно сбросить таймер выключения во время обратного отсчета.

- 1 Нажмите кнопку  MENU.
- 2 Нажмите    , чтобы выбрать [Установка] > [Возможности] > [Таймер отключения].
↳ Появится меню [Таймер отключения].
- 3 Нажмите  , чтобы выбрать значение от 0 до 180 минут.
↳ Таймер отключения устанавливается с шагом в 5 минут. Установка значения 0 деактивирует таймер отключения.
- 4 Нажмите ОК, чтобы включить таймер отключения.
↳ После окончания заданного времени телевизор переключается в режим ожидания.

Автоматическое включение телевизора (таймер включения)

Можно переключить телевизор из режима ожидания в режим просмотра определенного канала в установленное время.

- 1 Нажмите **▲ MENU**.
- 2 Нажмите **▲ ▼ ◀ ▶**, чтобы выбрать **[Установка] > [Возможности] > [Таймер включения]**.
- 3 Нажмите **▶** для входа в **[Таймер включения]** меню.
 - **[Активировать]**: выбор частоты включения телевизора.
 - **[Время]**: установка времени автоматического включения телевизора.
 - **[Номер программы]**: Выбирает канал или подключенное устройство.
- 4 Нажмите **▲ MENU**, чтобы выйти.



Совет

- Выберите **[Таймер включения] > [Активировать] > [Выкл]**, чтобы отключить эту функцию.

Блокировка телевизора

Блокировка кнопок управления телевизором позволяет установить ограничения для детей на просмотр определенных программ или каналов.

Установка и изменение PIN-кода

- 1 Нажмите кнопку **▲ MENU**.
- 2 Нажмите **▲ ▼ ◀ ▶**, чтобы выбрать **[Установка] > [Возможности] > [Установка кода] / [Изменить код]**.
 - ↳ Отобразится меню **[Установка кода] / [Изменить код]**.
- 3 Введите код с помощью **Кнопки с цифрами**.
 - ↳ Следуйте отображаемым на экране указаниям, чтобы создать или изменить PIN-код.



Совет

- Если вы забыли установленный код, введите "8888" для смены текущего кода.

Блокировка и разблокировка телевизора

Блокировка телевизора, запрещающая доступ ко всем каналам и подсоединенным устройствам.

- 1 Нажмите кнопку **▲ MENU**.
- 2 Нажмите **▲ ▼ ◀ ▶**, чтобы выбрать **[Установка] > [Возможности] > [Блок. телевизора]**.
 - ↳ Отображается запрос на ввод PIN-кода.
- 3 Введите код с помощью **Кнопки с цифрами**.
 - ↳ Появится меню **[Блок. телевизора]**.

- 4 Нажмите **▲▼**, чтобы выбрать **[Блокировка]** или **[Разблокировать]**.
- 5 Нажмите **ОК** для подтверждения.
 - ↳ Будут заблокированы или разблокированы все каналы и подключенные устройства.
- 6 Нажмите **▲ MENU**, чтобы выйти.

Примечание

- Выключите и снова включите телевизор, чтобы изменения вступили в силу.
- При выборе **[Блокировка]** необходимо вводить код при каждом включении телевизора.

Блокировка телевизора на определенное время

- 1 Нажмите **▲**.
- 2 Нажмите **▲▼◀▶**, чтобы выбрать **[Установка]** > **[Возможности]** > **[Вкл. после]**.
 - ↳ Появится запрос о вводе PIN-кода.
- 3 Введите код с помощью **Кнопки с цифрами**.
- 4 Выберите **[Вкл.]**.
 - ↳ Появится меню возможностей.
- 5 Выберите **[Время]**, затем нажмите **ОК**.
- 6 Введите время с помощью **Кнопки с цифрами** или **Кнопки перемещения**.
- 7 Выберите **[Выполнено]**.
 - ↳ Телевизор автоматически выключится после истечения указанного времени.

Примечание

- При каждом включении телевизора необходимо вводить код.
- Чтобы изменения вступили в силу, выключите телевизор и снова включите его.

Блокировка или отмена блокировки одного или нескольких каналов

- 1 Во время просмотра телевизора нажмите **ОК**, чтобы отобразить сетку каналов.
- 2 Нажмите **▲▼◀▶**, чтобы выбрать канал, для которого необходимо установить или отменить блокировку.
- 3 Нажмите кнопку **☰ OPTIONS**.
- 4 Нажмите **▲▼**, чтобы выбрать **[Блокировать каналы]** или **[Разблокировать канал]**.
- 5 После выбора нажимайте **ОК**, чтобы установить или отменить блокировку канала.
 - ↳ При первой блокировке или разблокировке канала потребуется ввести PIN-код.
- 6 Введите код и нажмите **ОК**.
 - ↳ Если канал заблокирован, будет отображаться значок замка.
- 7 Повторите описанные действия, чтобы заблокировать или разблокировать другие каналы.

Примечание

- Выключите и снова включите телевизор, чтобы изменения вступили в силу.
- При использовании **P +/-** на пульте **ДУ** для переключения между каналами заблокированные каналы пропускаются.
- При переходе к заблокированным каналам из сетки каналов отображается запрос на ввод PIN-кода.

Установка возрастного ограничения

Некоторые станции вещания цифровых каналов устанавливают для своих программ уровень возрастного ограничения. Можно настроить телевизор на демонстрацию только программ с уровнем возрастного ограничения выше, чем возраст вашего ребенка.

- 1 Нажмите кнопку **MENU**.
- 2 Нажмите **▲▼◀▶**, чтобы выбрать **[Установка] > [Возможности] > [Огранич. просмотр]**.
↳ Отобразится экран настройки кода.
- 3 Введите код с помощью **Кнопки с цифрами**.
↳ Отобразится меню возрастных ограничений.
- 4 Нажмите **▲▼** для выбора возрастного ограничения.
- 5 Нажмите **OK** для подтверждения.
- 6 Нажмите **MENU**, чтобы выйти.

Использование субтитров

Для каждого телеканала можно включить субтитры. Субтитры транслируются в режиме телетекста или цифровой трансляции DVB-T. При приеме цифрового вещания можно выбрать язык субтитров.

Установка субтитров на аналоговых телеканалах

- 1 Выберите аналоговый телеканал.
- 2 Нажмите кнопку **MHEG/TELETEXT**.
- 3 Введите трехзначный номер страницы субтитров с помощью **Кнопки с цифрами**.
- 4 Нажмите **MHEG/TELETEXT** для отключения телетекста.
- 5 Нажмите кнопку **SUBTITLE**.
↳ Появится меню **[Реж. Субтитров]**.
- 6 Нажмите **[Вкл.]** для постоянного отображения субтитров; нажмите **[Вкл. когда нет звука]** для отображения субтитров при включении режима без звука.
- 7 Нажмите кнопку **OK**, чтобы включить субтитры.
- 8 Повторите данную процедуру для каждого аналогового канала.



Совет

- Нажмите **[Реж. Субтитров] > [Выкл]**, чтобы отключить субтитры.

Установка субтитров на аналоговых телеканалах

- 1 При просмотре цифровых каналов нажмите **SUBTITLE**.
↳ Появится меню **[Реж. Субтитров]**.
- 2 Нажмите **[Вкл.]** для постоянного отображения субтитров, нажмите **[Вкл. когда нет звука]** для отображения субтитров при включении режима без звука.
- 3 Нажмите кнопку **OK**, чтобы включить субтитры.

Выбор языка субтитров на цифровых телеканалах

Примечание

- При выборе языка субтитров цифрового телеканала (см. ниже) данная установка временно имеет приоритет перед предпочитаемым языком субтитров, установленным в меню "Установка".

- 1 Нажмите кнопку **MENU**.
- 2 Нажмите **▲▼◀▶**, чтобы выбрать **[Установка] > [Возможности] > [Язык субтитров]**.
- 3 Нажмите **OK** или **▶** для перехода к списку доступных языков.
- 4 Нажмите кнопку **▲▼** для выбора языка субтитров.
- 5 Нажмите **OK** для подтверждения.

Совет

- В меню **[Язык субтитров]** можно также перейти во время просмотра телевизора, нажав **☰ OPTIONS > [Язык субтитров]**.

Просмотр фотографий или воспроизведение музыки с устройства хранения USB

Внимание

- Корпорация Philips не несет ответственности за случаи несовместимости запоминающих устройств USB с телевизором, а также за повреждение или потерю данных на запоминающих устройствах.

Используйте разъем USB, чтобы просматривать фотографии и прослушивать музыку с запоминающего устройства USB.

- 1 Включение телевизора.
- 2 Подключите запоминающее устройство USB к телевизору.
↳ Откроется основное меню.
- 3 Нажмите **▲▼◀▶**, чтобы выбрать **[Обзор USB]**.
- 4 Нажмите **OK** для подтверждения.
↳ Отобразится программа просмотра USB.

Совет

- Нажмите **☰ GUIDE** для переключения между режимом отображения эскизов и режимом просмотра файлов.

Просмотр фотографий

- 1 В обозревателе USB нажмите ►, чтобы перейти к папке **[Изображение]**.
- 2 Нажмите ▲▼◀▶, чтобы выбрать фотографию или фотоальбом.
- 3 Нажмите **ОК**, чтобы просмотреть фотографию в полноэкранном режиме.



Совет

- В полноэкранном режиме для перемещения между фотографиями используйте кнопку ◀▶.

Просмотр слайд-шоу из фотографий

- 1 При отображении изображения в полноэкранном режиме нажмите **ОК**.
↳ Слайд-шоу начнется с выбранного изображения.
- 2 Управляйте слайд-шоу, нажимая следующие кнопки:
 - **ОК** для приостановки слайд-шоу.
 - ◀▶ для возврата к предыдущему или перехода к следующему изображению.
 - ↶ **BACK** для приостановки слайд-шоу.

Изменение настроек слайд-шоу

- 1 При просмотре слайд-шоу нажмите **☰ OPTIONS**.
↳ Отобразится меню параметров слайд-шоу.
- 2 Нажмите ▲▼, чтобы выбрать один из следующих параметров.
 - **[Начать слайд-шоу] / [Остановить слайд-шоу]**: запуск или остановка слайд-шоу.
 - **[Переход слайд-шоу]**: устанавливает переход от одного изображения к другому.
 - **[Частота слайд-шоу]**: устанавливает время отображения изображения.
 - **[Повернуть изобр.]**: поворот изображения.
 - **[Инф. о прогр.]**: отображение названия изображения, даты, размера и следующего изображения в слайд-шоу.
- 3 Для подтверждения нажмите **ОК**.



Примечание

- **[Повернуть изобр.]** и **[Инф. о прогр.]** отображаются только при нажатии кнопки **ОК** для приостановки слайд-шоу.

Прослушивание музыки

- 1 В обозревателе слайдов USB выберите **[Музыка]** и нажмите **▶** для ввода.
 - Нажмите **⏏ GUIDE** для переключения между режимом отображения эскизов и режимом просмотра файлов.
- 2 Нажмите **▲▼◀▶**, чтобы выбрать музыкальную композицию или альбом.
- 3 Нажмите **OK** для воспроизведения выбранной музыки.

Кнопка	Функция
OK	Пауза, возобновление или остановка воспроизведения.
◀/▶	Переход к предыдущей или следующей композиции.

Установки музыки

При прослушивании музыки нажмите **⏏ OPTIONS** для доступа к одной из следующих музыкальных настроек.

- **[Воспроизведение] / [Пауза]:** запуск и остановка воспроизведения музыки.
- **[Повторить] / [Воспр. один раз]:** повтор композиции. / отключение повторного воспроизведения (композиция или альбом будут проигрываться один раз).
- **[Произвольный порядок вкл.] / [Произвольный порядок выкл.]:** включение и отключение произвольного воспроизведения песен.
- **[Инф. о прогр.]:** отображение имени файла.
- **[Динамики телевиз.]:** (Доступно только в случае активации функции Easylink): включение и выключение громкоговорителей телевизора.
- **[Звук]:** настройка параметров звука.

Слайд-шоу с музыкальным сопровождением

Слайд-шоу можно просматривать с фоновым музыкальным сопровождением.

- 1 Выберите музыкальный альбом.
- 2 Нажмите кнопку **OK**.
- 3 Нажмите **↶ BACK**, чтобы вернуться к обозревателю содержимого USB.
- 4 Выберите музыкальный альбом.
- 5 Нажмите кнопку **OK**.

Отключение запоминающего устройства USB

! Внимание

- Выполните эту процедуру, чтобы избежать нанесения повреждений запоминающему устройству USB.

- 1 Нажмите **↶ BACK** для выхода из обозревателя USB.
- 2 Ожидайте 5 секунд, затем отключите устройство хранения USB.

Прослушивание цифровых радиоканалов

При наличии цифрового вещания цифровые радиоканалы будут найдены и сохранены во время установки.

- 1 Во время просмотра телевизора нажмите **OK**, чтобы отобразить сетку каналов.
- 2 Нажмите кнопку **OPTION**.
- 3 Нажмите **▲▼**, чтобы выбрать **[Выбрать список] > [Радио]**.
↳ Появится сетка избранных радиоканалов.
- 4 Нажмите **▲▼◀▶**, чтобы выбрать радиоканал и нажмите **OK** для прослушивания.



Примечание

- Выберите **[Выбрать список] > [Все]**, чтобы выйти из радиоканала и просматривать все каналы.

Обновление программного обеспечения телевизора

Philips постоянно работает над улучшением изделий. Мы настоятельно рекомендуем обновлять программное обеспечение телевизора, когда обновление доступно. Проверка доступности www.philips.com/support.

Проверка текущей версии программного обеспечения

- 1 Нажмите **▲ MENU**.
- 2 Нажмите **▲▼◀▶**, чтобы выбрать **[Установка] > [Обновление ПО] > [Инф. о текущем ПО]**.
↳ На телевизоре отображается информация о текущем программном обеспечении.

Загрузка программного обеспечения

- 1 Откройте на компьютере веб-обозреватель и перейдите на страницу www.philips.com/support.
- 2 Загрузите новейший файл обновления на компьютер.
- 3 Распакуйте ZIP-архив.
- 4 Скопируйте файл `autorun.upg` в корневой каталог USB-устройства.

Обновление программного обеспечения

Программное обеспечение телевизора можно обновить с помощью USB-накопителя или с помощью OAD (Over the Air software Download).

Обновление с помощью устройства USB

Подключите запоминающее устройство USB к телевизору.

- 1 Если экран обновления программного обеспечения не отобразится автоматически, выберите **[Установка] > [Обновление ПО] > [Локаль. обнов-я] > [USB]**.
- 2 Нажмите **OK**, чтобы обновить программное обеспечение телевизора вручную.
- 3 Для завершения обновления следуйте инструкциям на экране.



Примечание

- Телевизор перезагрузится после завершения обновления.

Обновление с помощью OAD

- 1 При использовании (DVB-T) цифровых трансляций телевизор будет автоматически получать обновления программного обеспечения. Если на экране появится предложение обновить программное обеспечение:
 - Выберите **[Обновить сейчас]** для немедленного обновления программного обеспечения.
 - Выберите **[Напомнить позже]**, чтобы выйти из экрана обновления и получить напоминание об обновлении позже.
 - Нажмите **[Отмена]** для пропуска обновления.
- 2 При выборе **[Отмена]** можно вручную выполнить обновление OAD, выбрав **[Установка] > [Обновление ПО] > [Локальн. обнов-я] > [OAD]**.
- 3 Выберите доступную версию OAD и нажмите **ОК**.
- 4 Для начала обновления следуйте инструкциям на экране.



Примечание

- Телевизор перезагрузится после завершения обновления.

Изменение предпочтений

Меню предпочтений позволяет настроить параметры телевизора.

- 1 Нажмите **▲ MENU**.
- 2 Выберите **[Установка] > [Установка] > [Предпочтения]**.
 - **[Расположение]**: настройка параметров телевизора в соответствии с местоположением — дом или магазин.
 - **[Полоса громкости]**: отображение полосы громкости во время настройки уровня громкости.
 - **[Информация о канале]**: отображение информации о канале при каждом включении. Выберите **[Полн.]** для просмотра информации о канале или **[Выкл]** или для отключения информации о канале.
 - **[Универсальный доступ]**: включает или выключает меню универсального доступа.
 - **[EasyLink]**: включение функций начала воспроизведения одним нажатием и включения режима ожидания одним нажатием между совместимыми с EasyLink устройствами.
 - **[Pixel Plus Link]** (Доступно только в случае активации функции Easylink): использовать настройки телевизора вместо настроек подключенных устройств
 - **[Электр. ярлык]**: только для режима "Магазин". Установка местоположения "e-sticker".
- 3 Нажмите **▲ ▼ ◀ ▶**, чтобы выбрать предпочтение.
- 4 Нажмите **ОК**.
- 5 Нажмите **▲ MENU**, чтобы выйти.

Доступ к каналу декодера

Каналы, получаемые через декодер или дешифратор, можно привязывать к каналам телевизора. После этого такие каналы становится возможно выбирать с помощью пульта ДУ телевизора. Декодер или дешифратор должен быть подключен к EXT1(SCART).

Настройте канал декодера

Отображение каналов из декодера или дешифратора.

- 1 Нажмите кнопку **MENU**.
- 2 Выберите **[Установка] > [Установка] > [Декодер]**.
- 3 Нажмите **▶** для входа в меню **[Декодер]**.
- 4 Нажмите **▲▼** для выбора **[Канал]**, затем нажмите **▶** для подтверждения.
- 5 Выберите один канал, отображаемый на канал декодера/дешифратора, затем нажмите **OK** для подтверждения.
- 6 Выберите **[Состояние]**, затем нажмите **▶** для ввода..
- 7 Выбор разъема **[EXT 1] (SCART)**, используемого декодером/ дешифратором.
- 8 Нажмите кнопку **OK**.
- 9 Нажмите **MENU**, чтобы выйти.



Примечание

- Выберите **[Нет]**, если нет необходимости в перемещении в канал декодера/дешифратора.

Запуск демонстрации

Демонстрации позволяют лучше ознакомиться с возможностями телевизора. В определенных моделях некоторые демонстрации недоступны. Доступные демонстрации отображаются в списке меню.

- 1 Нажмите кнопку **DEMO** на пульте ДУ.
- 2 Нажмите **▲▼**, чтобы выбрать демонстрацию, а затем нажмите **OK**, чтобы ее просмотреть.
- 3 Нажмите **DEMO**, чтобы выйти.

Восстановление заводских установок телевизора

Восстановление установленных по умолчанию настроек изображения или звука телевизора. Настройки канала не меняются.

- 1 Нажмите кнопку **MENU**.
- 2 Выберите **[Установка] > [Установка] > [Заводск.установки]**.
- 3 Нажмите **▶**, чтобы ввести **[Заводск. установки]**.
- 4 Нажмите **[Сбросить]**, чтобы начать перезагрузку.
- 5 Нажмите кнопку **OK**.
- 6 Нажмите **MENU**, чтобы выйти.

6 Установка каналов

Во время первой установки параметров телевизора будет предложено выбрать язык меню и выполнить автоматическую настройку цифровых теле- и радиоканалов (если они доступны). В данном разделе приведены инструкции по повторной установке и точной настройке каналов.

Автоматическая установка каналов

В данном разделе приведены инструкции по выполнению автоматического поиска и сохранению каналов.

Шаг 1 Выберите язык меню

- 1 Нажмите кнопку **MENU**.
- 2 Нажмите **▲▼◀▶**, чтобы выбрать **[Установка] > [Установка] > [Язык] > [Язык меню]**.
- 3 Нажмите **OK** или **▶**, чтобы выбрать **[Язык меню]**.
- 4 Нажмите **▲▼**, чтобы выбрать язык.
- 5 Нажмите **OK** для подтверждения.
- 6 Нажмите **◀** для возврата в меню **[Установка]**.

Шаг 2. Выберите страну

Выберите страну, в которой установлен телевизор. Доступные в стране каналы добавятся в телевизор.

- 1 Нажмите **MENU**.
- 2 Нажмите **▲▼◀▶**, чтобы выбрать **[Установка] > [Установка] > [Установка канала] > [Автопоиск каналов]**.
- 3 Нажмите **OK** или **▶** для входа в меню.
↳ Отобразится меню страны.
- 4 Нажмите **▲▼** для выбора страны.
- 5 Для подтверждения нажмите **OK**.
↳ На экране отобразится гид по установке каналов.

Шаг 3. Установка каналов

Автоматическая установка доступных аналоговых и цифровых теле- и радиоканалов.

- 1 На экране гида установки каналов выберите **[Полная установка]**.
- 2 Нажмите **OK** для подтверждения.
↳ Телевизор начнет процесс поиска и установки всех доступных каналов.
- 3 После завершения установки для выхода из меню установки нажмите **OK**.

Обновление списка каналов

Можно включить автоматическое обновление каналов во время, когда телевизор находится в режиме ожидания. Сохраненные в телевизоре каналы обновляются каждое утро в соответствии с информацией о каналах, передаваемой в вещании.

- 1 Нажмите кнопку **MENU**.
- 2 Нажмите **▲▼◀▶**, чтобы выбрать **[Установка] > [Установка] > [Установка канала] > [Обновление режима]**.
- 3 Нажмите **[Вкл.]** для включения автоматического обновления и **[Выкл]** — для его отключения.

Настройка каналов вручную

В данном разделе приведены инструкции по выполнению поиска и сохранению аналоговых телеканалов вручную.

Шаг 1. Выберите систему



Примечание

- Если параметры системы установлены правильно, перейдите к следующему шагу.

- 1 Нажмите кнопку **MENU**.
- 2 Нажмите **▲▼◀▶**, чтобы выбрать **[Установка] > [Установка] > [Установка канала] > [Аналоговый: установка вручную]**.
↳ Появится меню **[Аналоговый: установка вручную]**.
- 3 Нажмите **▲▼** для выбора **[System]**, затем нажмите **▶** для ввода.
- 4 Нажмите **▲▼** для выбора страны или региона.
- 5 Нажмите **OK** для подтверждения.
- 6 Нажмите **◀** для возврата в меню **[Установка канала]**.

Шаг 2. Поиск и сохранение новых телеканалов

- 1 Нажмите **MENU**.
- 2 Нажмите **▲▼◀▶**, чтобы выбрать **[Установка] > [Установка] > [Установка канала] > [Аналоговый: установка вручную]**.
↳ Появится меню **[Аналоговый: установка вручную]**.
- 3 Нажмите кнопку **▲▼** для выбора пункта **[Поиск]**, затем нажмите кнопку **▶** для ввода.

- 4 Нажмите ▲▼◀▶, чтобы ввести трехзначное значение частоты вручную.
- 5 Нажмите ОК, чтобы начать поиск.
 - ↳ Если канал на выбранной частоте недоступен, нажмите ОК, чтобы найти следующий доступный канал.
- 6 Нажмите кнопку ↵ BACK, если найден новый канал.
- 7 Нажмите ▲▼ или выберите [Сохр. новый канал] для сохранения нового канала под новым номером.
- 8 Нажмите ОК для выбора [Сохр. новый канал], затем нажмите ОК.
- 9 Нажмите ◀ для входа в меню [Установка канала].

Шаг 3. Точная настройка аналоговых каналов

- 1 Нажмите ⬆ MENU.
- 2 Нажмите ▲▼◀▶, чтобы выбрать [Установка] > [Установка] > [Установка канала] > [Аналоговый: установка вручную].
 - ↳ Появится меню [Аналоговый: установка вручную].
- 3 Нажмите кнопку ▲▼ для выбора пункта [Точная настройка], затем нажмите кнопку ▶ для входа.
- 4 Нажмите ▲▼, чтобы настроить частоту.
- 5 Нажмите ОК для подтверждения.
- 6 Нажмите ▲▼ для выбора [Сохранить текущий канал], чтобы сохранить номер канала.
- 7 Нажмите ▶ для выбора [Сохранить текущий канал], затем нажмите ОК.
- 8 Нажмите ◀ для входа в меню [Установка канала].

Переименование каналов

Каналы можно переименовывать. Название канала отображается при выборе канала.

- 1 Во время просмотра телевизора нажмите ОК, чтобы отобразить сетку каналов.
- 2 Выберите канал для переименования.
- 3 Нажмите кнопку ⌘ OPTIONS.
 - ↳ Отобразится меню параметров канала.
- 4 Нажмите кнопку ▲▼ для выбора [Переим. канал], затем нажмите ОК.
 - ↳ Отобразится окно ввода текста.
- 5 Нажимайте ▲▼◀▶ для выбора символов.
- 6 Нажмите ОК для подтверждения каждого символа.
- 7 Выберите [Выполнено], затем нажмите ОК, чтобы завершить переименование устройств.



Совет

- Нажмите [Aa], чтобы заменить верхний регистр на нижний регистр и наоборот.

Перестановка каналов

После выполнения настройки каналов можно изменить порядок их отображения.

- 1 Во время просмотра телевизора нажмите **OK**, чтобы отобразить сетку каналов.
- 2 Нажмите **⏏** **OPTIONS**.
↳ Отобразится меню параметров канала.
- 3 Нажмите кнопку **▲▼** для выбора **[Переупоряд.]**, затем нажмите **OK**.
- 4 Выберите канал, который необходимо переместить, затем нажмите **OK**.
↳ Выбранный канал будет выделен.
- 5 Нажмите **▲▼◀▶**, чтобы переместить выбранный канал в необходимое расположение, затем нажмите **OK**.
- 6 Нажмите **⏏** **OPTIONS**.
↳ **[Порядок изменен]** отобразится на экране.
- 7 Нажмите **OK** для подтверждения.
- 8 Нажмите **⏪** **BACK** для выхода из сетки каналов.

Тест приема цифрового сигнала

Качество и мощность сигнала цифровых каналов можно проверить. Это позволит переместить и проверить антенну или спутниковую тарелку.

- 1 Нажмите **🏠** **MENU**.
- 2 Нажмите **▲▼◀▶**, чтобы выбрать **[Установка] > [Установка] > [Установка канала] > [Поиск каналов вручную]**.
- 3 Нажмите **▶** для входа в меню.
- 4 Нажмите **▲▼◀▶**, чтобы указать частоту канала, который необходимо проверить.
- 5 Нажмите **OK**, чтобы подтвердить частоту, а затем снова нажмите **OK**, чтобы подтвердить **[Поиск]**.
- 6 При завершении нажмите **[Сохранить]**, чтобы сохранить частоту.

Примечание

- Если качество сигнала и сила низкого качества, переместите антенну или спутниковую тарелку и проверьте еще раз.
- Если далее появляются проблемы с приемом цифровой трансляции, обратитесь к специалисту.

7 Подключение устройств

Этот раздел описывает методы подключения различных устройств с помощью различных разъемов. Примеры приведены в “Кратком руководстве пользователя”.

Примечание

- Для подключения устройств к телевизору могут использоваться различные разъемы.

Разъем на задней панели

① HDMI 1

Цифровой аудио- и видеовход для подключения цифровых устройств высокого разрешения, например проигрывателей Blu-ray.

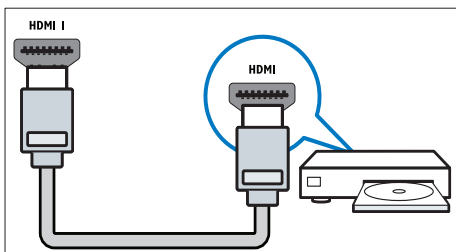

При подключении через DVI или VGA необходимо использовать дополнительный аудиокабель (см. ‘Подключение компьютера’ на стр. 41).

② EXT 2 (Y Pb Pr и AUDIO L/R)

Аудио/видео вход от аналоговых или цифровых устройств, например DVD-плееров или игровых приставок.

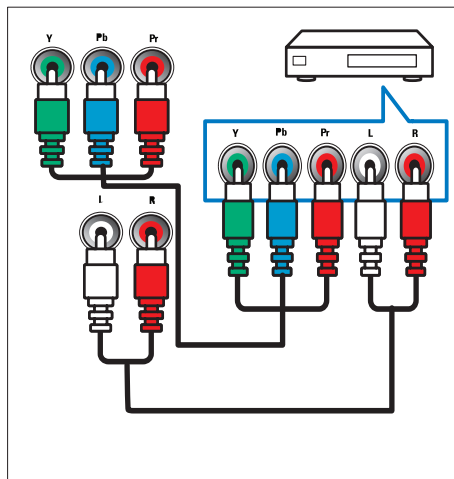

③ TV ANTENNA

Вход сигнала от антенны, кабеля или спутника.

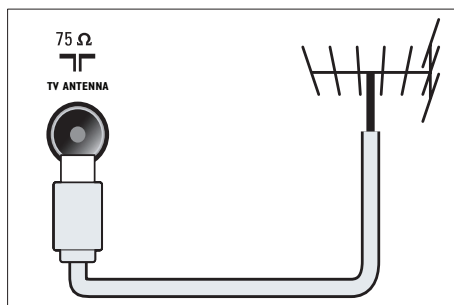

④ EXT 1 (CVBS и RGB)

Аналоговые аудио- и видеовход для подключения аналоговых или цифровых устройств, например DVD-плееров или игровых приставок.

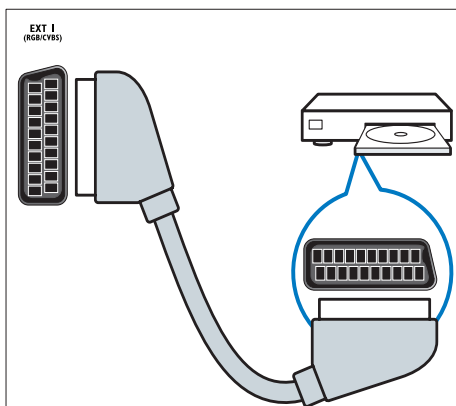

⑥ PC IN (VGA и AUDIO)

Вход аудио- и видеосигналов для подключения компьютера.

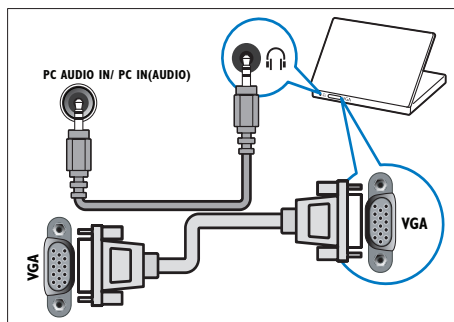

⑦ SERV. U

Для обновления ПО.

Разъем на боковой панели

① COMMON INTERFACE

Слот для модуля условного доступа (CAM).

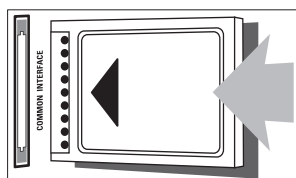

② AUDIO L/R

Аудиовход для аналоговых устройств, подключенных к VIDEO.

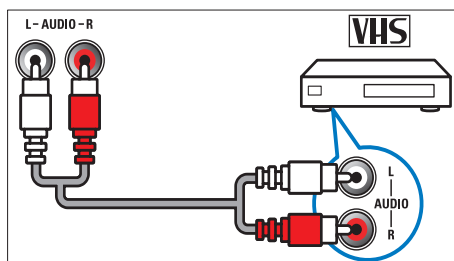

⑤ SPDIF OUT

Цифровой аудиовыход для подключения домашнего кинотеатра и других цифровых аудиосистем.

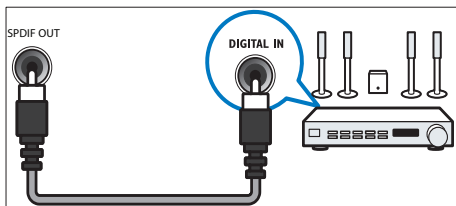

3 VIDEO

Композитный видеовход для подключения аналоговых устройств, например видеомэгаффона.

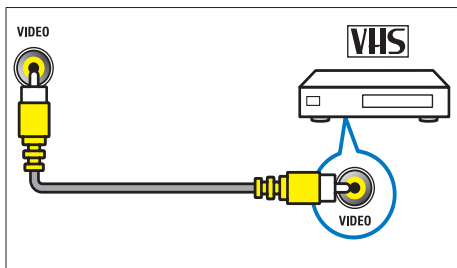

4 USB

Ввод данных с запоминающих устройств USB.

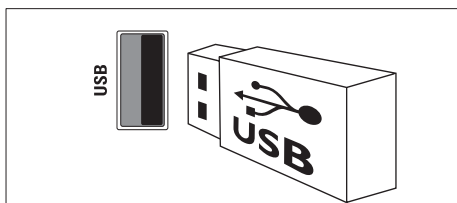

5 🎧 (Наушники)

Стереoaудиовыход для наушников.

6 HDMI (Доступно только для телевизоров с диагональю 32 дюймов)

Цифровые аудио- и видеовход для подключения цифровых устройств высокого разрешения, например проигрывателей Blu-ray.

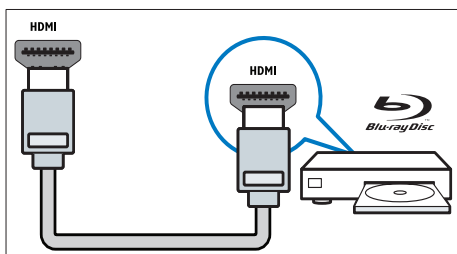

Подключение компьютера

Перед подключением компьютера к телевизору выполните следующие действия.

- Установите значение частоты обновления экрана, равное 60 Гц.
- Выберите на компьютере поддерживаемое разрешение экрана.

Подключите компьютер с помощью одного из следующих разъемов.

Примечание

- При подключении через DVI или VGA необходимо использовать дополнительный аудиокабель.

• Кабель HDMI

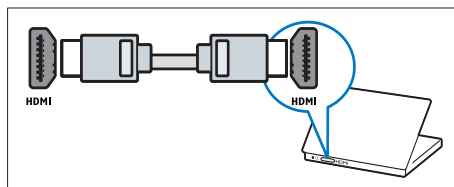

• Кабель DVI-HDMI

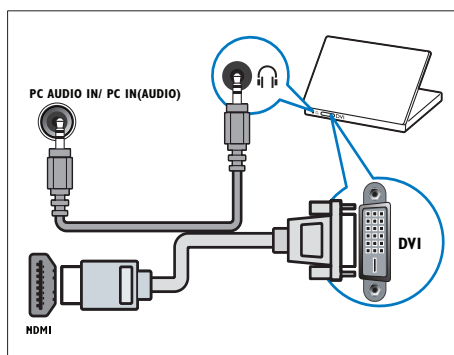

- Кабель HDMI и адаптер HDMI-DVI

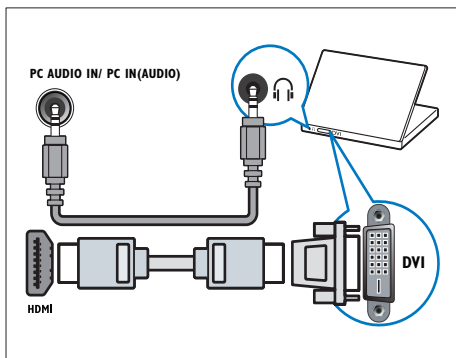

- Кабель VGA

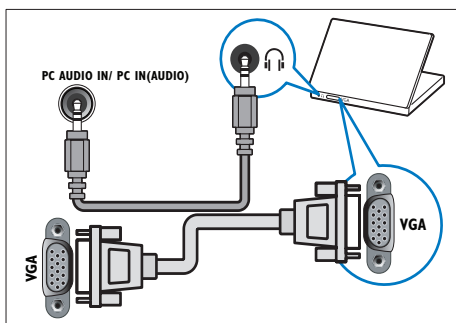

Использование модуля условного доступа (CAM)

Модуль условного доступа (CAM) предоставляется операторами цифровой телеслужбы для декодирования цифровых телеканалов.

Примечание

- Сведения об установке смарт-карты в модуль условного доступа см. в документации от оператора вещания.

Вставьте и активируйте модуль условного доступа

Внимание



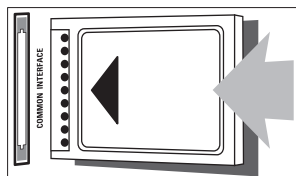

- Убедитесь, что вы следуете инструкциям, описанным ниже. Неправильная установка CAM может привести к повреждению как CAM, так и телевизора.

- 1 Выключите телевизор и отсоедините сетевой шнур телевизора от электросети.
- 2 Следуя рекомендациям, напечатанным на модуле CAM, аккуратно подключите его к разъему **COMMON INTERFACE** на боковой панели телевизора.



- 3 Вставляйте модуль до упора.
- 4 Подключите сетевой шнур телевизора к розетке электросети.
- 5 Включите телевизор и дождитесь активации модуля. Это может занять несколько минут. Не извлекайте модуль CAM из разъема — его удаление приведет к отключению цифровых услуг.

Доступ к услугам CAM

- 1 Вставив и активировав CAM, нажмите  MENU.
- 2 Нажмите    , чтобы выбрать [Установка] > [Возможности] > [Общий интерфейс].
 - ↳ На экране отображаются приложения, предоставленные оператором цифровой телеслужбы.

Примечание

- Этот параметр меню доступен, только если модуль условного доступа правильно вставлен и активирован.

Использование Philips Easylink

Ваш телевизор поддерживает функцию Philips EasyLink, которая использует протокол HDMI CEC (протокол защиты данных). Совместимые с EasyLink устройства, подключенные через разъемы HDMI, могут управляться одним пультом дистанционного управления.

Примечание

- Совместимое с EasyLink устройство должно быть включено и выбрано в качестве источника.
- Корпорация Philips не гарантирует 100%-ную функциональную совместимость со всеми устройствами, поддерживающими протокол HDMI CEC.

Функции EasyLink

Запуск воспроизведения одним нажатием

При подключении телевизора к устройству, поддерживающим запуск воспроизведения одним нажатием, можно управлять телевизором и устройствами с помощью единого пульта ДУ.

Включение режима ожидания одним нажатием

При подключении телевизора к устройству, поддерживающим режим ожидания, можно использовать пульт ДУ от телевизора, чтобы перевести телевизор и все подключенные к нему устройства HDMI в режим ожидания.

Управление аудиосистемой





При подключении телевизора к совместимым с HDMI CEC устройствам он может автоматически переключаться на воспроизведение звука с подключенного устройства.

Чтобы использовать функцию воспроизведения звука одним нажатием, необходимо установить передачу звукового сигнала с подключенного устройства на телевизор. Можно использовать пульт ДУ данного устройства для регулировки громкости.

Включение или отключение функции EasyLink

Примечание

- Не включайте функцию EasyLink, если вы не собираетесь использовать ее.

- 1 Нажмите кнопку  MENU.
- 2 Нажмите    , чтобы выбрать [Установка] > [Установка] > [Предпочтения] > [EasyLink].
- 3 Выберите [Вкл.] или [Вык.].

Запуск воспроизведения одним касанием

- 1 После включения функции EasyLink нажмите кнопку запуска воспроизведения на устройстве.
 - ↳ Телевизор автоматически переключится на необходимое устройство.

Использование функции включения режима ожидания одним касанием

- 1 Нажмите Φ (Режим ожидания – включен) на телевизоре или пульте ДУ.
 - ↳ Телевизор и все подключенные устройства HDMI перейдут в режим ожидания.

Установка громкоговорителей телевизора в режим EasyLink

При воспроизведении содержимого на домашнем кинотеатре, совместимом с EasyLink, громкоговорители телевизора отключаются автоматически.

- 1 Включите функции воспроизведения одним нажатием и перехода в режим ожидания одним нажатием для устройств, совместимых с функцией Easylink, следуя инструкциям в предыдущем разделе (см. 'Включение или отключение функции EasyLink' на стр. 43).
- 2 Нажмите кнопку \blacktriangle MENU.
- 3 Нажмите $\blacktriangle \nabla \blacktriangleleft \blacktriangleright$, чтобы выбрать [Установка] > [Звук] > [Динамики телевиз.] > [Авт. EasyLink].
 - ↳ Динамики телевизора автоматически отключаются, когда обнаруживается сигнал с устройства, совместимого с функцией Easylink.

- 4 Нажмите $\blacktriangle \nabla \blacktriangleleft \blacktriangleright$, чтобы выбрать [Установка] > [Звук] > [Динамики телевиз.] > [Вкл.] для отключения управления аудиосистемой и включения динамиков телевизора.

Примечание

- Чтобы отключить динамики телевизора, выберите [Динамики телевиз.] > [Выкл.].

Использование замка Kensington

На задней панели телевизора расположен паз для замка безопасности Kensington. Для предотвращения кражи установите замок Kensington, приковав им устройство к неподвижному предмету, например тяжелому столу.

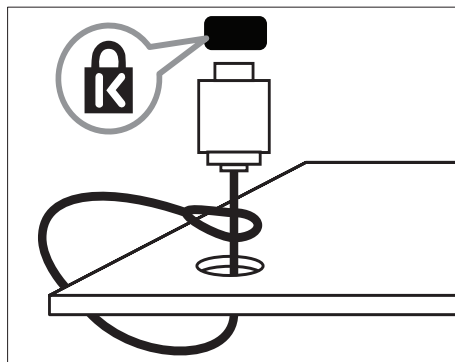

8 Сведения об изделии

Информация о продукте может быть изменена без предварительного уведомления. Для получения более подробной информации о продукте посетите сайт www.philips.com/support.

Поддерживаемое разрешение дисплея

Компьютерные форматы

- Разрешение — частота обновления
 - 640 × 480 — 60 Гц
 - 800 × 600 — 60 Гц
 - 1024 × 768 — 60 Гц
 - 1280 × 720 — 60 Гц
 - 1280 × 1024 — 60 Гц
 - 1360 × 768 — 60 Гц

Видеоформаты

- Разрешение — частота обновления
 - 480i — 60 Гц
 - 480p — 60 Гц
 - 576i — 50 Гц
 - 576p — 50 Гц
 - 720p — 50 Гц, 60 Гц
 - 1080i — 50 Гц, 60 Гц
 - 1080p — 24 Гц, 25 Гц, 30 Гц, 50 Гц, 60 Гц.

Мультимедиа

- Поддерживаемое устройство хранения: USB (поддерживаются только устройства хранения USB FAT или FAT 32)
- Поддерживаемые форматы мультимедиа:
 - Изображения: JPEG
 - Аудио: MP3



Примечание

- Имя файла мультимедиа не должно превышать 128 символов.

Тюнер/Прием/Передача

- Антенный вход: 75 Ом, коаксиальный (IEC75)
- DVB: наземный DVB, DVB-T MPEG4
- Телесистема: DVB COFDM 2K/8K; PAL I, В/Г, D/K; SECAM В/Г, D/K, L/L'
- Воспроизведение видео: NTSC, SECAM, PAL
- Диапазоны тюнера: гипердиапазон, S-канал, UHF, VHF

Пульт ДУ

- Тип: PF01E09B
- Батарейки: 2 × AAA (тип LR03)

Питание

- Электропитание: 220–240 В, 50 Гц
- Энергопотребление в режиме ожидания: < 0,3 Вт
- Температура окружающей среды: от 5 до 40 °С.

Поддерживаемые крепления телевизора

Для укрепления телевизора следует приобрести крепления для телевизора Philips. Для предотвращения повреждения кабелей или разъемов необходимо оставить зазор не менее 5,5 см от задней панели телевизора.



Предупреждение

- Следуйте инструкциям, прилагаемым к креплению телевизора. Koninklijke Philips Electronics N.V. не несет ответственности за неправильно выполненный монтаж, повлекший несчастный случай, травму или повреждение.

Характеристики изделия

Дизайн и характеристики могут быть изменены без предварительного уведомления.

32PFL3406H

- Без подставки телевизора
 - Размеры (Ш x В x Г): 787,51 x 505,1 x 80,5 (мм)
 - Вес: 7,8 кг
- С подставкой телевизора
 - Размеры (Ш x В x Г): 787,51 x 547,26 x 221,43 (мм)
 - Вес: 9,4 кг

Размер экрана телевизора (дюймы)	Необходимый наклон (мм)	Необходимые крепежные болты (≤ 10 мм)
32	200 x 200	4 x M6

9 Устранение неисправностей

В данном разделе приведено описание наиболее часто встречающихся неисправностей и возможностей их устранения.

Общие неисправности

Телевизор не включается:

- Отключите кабель питания от розетки электросети. Подождите одну минуту, затем снова подключите.
- Проверьте правильность подключения кабеля питания.

Пульт ДУ работает неправильно.

- Убедитесь, что батарейки пульта ДУ вставлены с соблюдением полярности +/-.
- Извлеките батарейки из пульта ДУ, если они неработоспособны.
- Очистите линзы пульта ДУ и датчика ДУ телевизора.

Индикатор режима ожидания на телевизоре мигает красным:

- Отключите кабель питания от розетки электросети. Подождите, пока телевизор остынет, перед повторным подключением к электросети. Если индикатор снова начнет мигать, обратитесь в центр поддержки покупателей Philips.

Вы забыли пароль для отмены блокировки телевизора

- Введите "8888".

Меню телевизора отображено на другом языке.

- Измените язык меню телевизора на предпочитаемый.

При включении/выключении/включении режима ожидания слышен скрипящий звук из-под корпуса телевизора:

- Не предпринимайте никаких действий. Скрипящий звук сопровождает обычное явление увеличения и сжатия телевизора вследствие охлаждения и нагревания. Это не влияет на его работу.

Проблемы с телеканалами

Ранее установленные каналы не появляются в списке каналов.

- Проверьте правильность выбора списка каналов.

Во время установки не обнаружены цифровые каналы:

- Проверьте, поддерживает ли телевизор DVB-T, DVB-T Lite или DVB-S в вашей стране. См. список стран на задней панели телевизора.

Некоторые каналы не добавляются в телевизор при автоматической установке:

- Убедитесь, что при установке была выбрана страна установки телевизора (см. 'Шаг 2. Выберите страну' на стр. 35).

Проблемы с изображением

Есть звук, но изображение отсутствует.

- Проверьте правильность подключения антенны к телевизору.
- Убедитесь, что в качестве источника телевизора выбрано соответствующее устройство.

Есть звук, но отсутствует изображение.

- Проверьте правильность настройки параметров изображения.

При подключении антенны качество приема является низким.

- Проверьте правильность подключения антенны к телевизору.
- Громкоговорители, незаземленные аудиоустройства, неоновые светильники, высокие здания и другие крупные объекты могут оказывать влияние на качество приема сигнала. Попробуйте улучшить качество приема сигнала, изменив положение антенны или удалив прочие устройства от телевизора.
- Если плохо принимается только один канал, попробуйте точнее настроить его.

Низкое качество изображения от подключенных устройств.

- Проверьте правильность подключения устройств.
- Проверьте правильность настройки параметров изображения.

В памяти телевизора не сохранены установленные параметры изображения.

- Проверьте установку параметра “Дом”. Данный режим обеспечивает гибкость при изменении и сохранении параметров.

Изображение не совпадает с экраном: оно больше или меньше экрана.

- Попробуйте использовать другой формат изображения.

Неправильное расположение изображения на экране.

- Сигналы изображения некоторых устройств не соответствуют экрану. Проверьте выход сигнала устройства.

Не удается убрать с экрана телевизора отображающийся баннер “e-sticker”.

- Чтобы убрать логотипы и изображения, установите в телевизоре расположение “Дом”.

1. Нажмите кнопку  MENU.
2. Выберите [Установка] > [Установка] > [Предпочтения] > [Расположение].
3. Выберите [Домашняя], затем нажмите ОК.

Проблемы со звуком

На телевизоре есть изображение, но нет звука:



Примечание

- Если аудиосигнал не обнаружен, телевизор автоматически отключает аудиовыход и не сообщает о наличии неисправности.

- Убедитесь, что все кабели подключены правильно.
- Убедитесь, что уровень громкости не установлен на “0”.
- Убедитесь, что звук не отключен.

Изображение есть, но качество звука низкое.

- Проверьте правильность настройки параметров звука.

Присутствует изображение, но звук слышен только из одного громкоговорителя.

- Убедитесь, что регулятор баланса звука расположен в центре.

Проблемы при подключении HDMI

Проблемы с устройствами HDMI.

- Обратите внимание, что поддержка HDCP (протокола защиты широкополосных цифровых данных) может увеличивать длительность задержки при отображении на экране телевизора содержимого с устройства HDMI.
- Если телевизор не распознает устройство и на экране отсутствует изображение, переключите источник с одного устройства на другое и обратно.
- При прерывистом звуке проверьте правильность установки параметров вывода на устройстве HDMI.
- При использовании адаптера HDMI-DVI или кабеля HDMI-DVI убедитесь, что к **AUDIO** (только мини-разъем) подключен дополнительный аудиокабель.

Проблемы с подключением ПК

Отображение материалов компьютера на экране ТВ нестабильно.

- Убедитесь, что на компьютере установлены поддерживаемые разрешение экрана и частота обновления.
- Выберите формат изображения без масштабирования.

Контактная информация

Если проблему не удастся решить самостоятельно, см. раздел с ответами на часто задаваемые вопросы на веб-сайте по адресу www.philips.com/support.

При повторном возникновении проблемы обратитесь в Philips центр поддержки потребителей Philips в вашей стране, указанный в приложении.



Предупреждение

- Не пытайтесь ремонтировать изделие самостоятельно. Это может привести к необратимым повреждениям изделия или лишить силы вашу гарантийную карту.



Примечание

- Запишите модель и серийный номер телевизора, перед тем как обратиться в Philips. Эти данные указаны на задней панели телевизора и на упаковке.

10 Указатель

Е

EasyLink	
включение режима ожидания одним касанием	44
включить	43
запуск воспроизведения одним нажатием	44
отключить	43
управление аудиосистемой “e-sticker”	33

Н

HDMI	49
------	----

О

OAD	33
-----	----

Р

PIN-код	26
Pixel Plus Link	33

Т

Таймер включения	25, 26
------------------	--------

U

USB	
обновление программного обеспечения	32
отключить USB	31
прослушивание музыки	31
просмотр фотографий	30

И

интеллектуальное изображение	16
интеллектуальные настройки	16, 18
интеллектуальный звук	18

Э

элементы питания	6, 45
------------------	-------

З

заводские установки	34
замок Kensington	44
замок от детей	
PIN-код	26
блокировка каналов	27
блокировка подключенных устройств	26
ограничение просмотра	28
запуск воспроизведения одним нажатием	44
защита окружающей среды	6

Р

радио	32
разрешение	45
разъемы	
HDMI	39, 49
USB	29
обзор	39
расположение	
“дом” или “магазин”	33
страна	35
регистрация изделия	8
режим “Дом”	33
режим “Покупки”	33
режим ожидания	11
рейтинги содержимого	28

Ц

цифровое радио	32, 35
цифровой канал	
субтитры	29
тест приема	38
цифровые услуги	
модуль условного доступа (CAM)	42
телетекст	13, 20

Б**блокировка**

PIN-код	26
блокировка каналов	27
блокировка подключенных устройств	26
замок Kensington	44
ограничение просмотра	28

блокировка телевизора

PIN-код	26
блокировка каналов	27
блокировка подключенных устройств	26
ограничение просмотра	28

В**включение**

включение и выключение	11
источник	12
каналы	12

включение режима ожидания одним**касанием** 44**восстановить настройки по умолчанию** 34**Г****громкость**

автоматическое ограничение	19
без звука	13, 44
разница	19
регулировка	13

Д**декодер** 34**декодер каналов** 34**демо** 34**дисплей**

разрешение	45
------------	----

Ф**формат видео**

технические спецификации	45
--------------------------	----

формат изображения

изменение	17
устранение неисправностей	48

Ч**часы**

дисплей	24
установка	24

Х**характеристики** 45**характеристики изделия** 45**А****аналоговый**

точная настройка	37
------------------	----

антенна 39**Я****язык**

меню	35
субтитры	29
устранить неисправность	47

У**установка каналов**

автоматический	35
вручную	36

устранение неисправностей**устройства** 47**устройства** 12

добавить в основное меню	14
--------------------------	----

переименовать	15
---------------	----

подключение	39
-------------	----

удалить	15
---------	----

часы	12
------	----

утилизация 6**уход** 6**уход за экраном** 6**Н****нарушения слуха** 20**настройки по умолчанию** 34

К

каналы	
блокировка	26, 27
включение	12
настройка	37
обновление	22
переименовать	37
переупорядочить/переустановить	38
сетка	12
список	21
список избранного	21
тест приема (цифровых каналов)	38
точная настройка	37
установить	
автоматический	35
вручную	36
устранение неисправностей	47
компьютер	
подключение	41, 49
разрешение экрана	45
кронштейн для крепления на стене	46

М

меню	
основное меню	14
телетекст	20
универсальный доступ	20
Язык	35
музыка	
USB	31
со слайд-шоу	31
цифровое радио	32
меню универсального доступа	20
модуль условного доступа (CAM)	42
модуль условного доступа (CAM)	42
мультимедиа	45

О

общий интерфейс	42
ограничение на просмотр	28
окончание срока службы	6
описание телевизора	8
отключить USB	31
отключить звук динамиков телевизора	44

Т

Таблица страниц	21
таймер	
Таймер включения	25, 26
режим ожидания	25
таймер отключения	25
телетекст	
возможности	20
использование	13
меню	20
подстраницы	21
Таблица страниц	21
телетекст MPEG	13
технические спецификации	45
точная настройка каналов	37

С

сетка каналов	12
слайд-шоу	
просмотр	30
с музыкой	31
смарт-карта	42
сокращение дефектов MPEG	16
список	
список избранного	21
список избранного	
добавить в список	22
просмотр списка	21
создание списка	21
страна	35
субтитры	
на аналоговом канале	28
на цифровом канале	29
язык	29

П	
предпочтения	33
параметры	
звук	16, 19
изображение	16
параметры звука	19
параметры изображения	15
передача	45, 47
переименование каналов	37
переработка	6
перестановка каналов	38
переупорядочивание каналов	38
питание	46
ПК	
подключение	41, 49
разрешение	45
подключение	
антенна	39
ПК	41, 49
подстраницы телетекста	21
помощник установки	16
прием	38, 48
программное обеспечение	
версия	32
загрузка по трансляции	33
обновить	33
пульт дистанционного управления	
обзор	8
технические спецификации	45
элементы питания	6, 45

