

Register your product and get support at
www.philips.com/welcome

43PFD5100/30

EN	User Manual
ZH-HK	用戶手冊

PHILIPS

目錄

<hr/>	
1	注意 2
<hr/>	
2	重要資訊 3
<hr/>	
3	電視概述 5
	控制面板 5
	遙控器 5
	遙控器使用 6
<hr/>	
4	使用電視 7
	打開電視或切換為待機 7
	切換頻道 7
	觀看連接的裝置 8
	調整電視音量 8
<hr/>	
5	使用更多電視功能 9
	存取電視選單 9
	變更語言 9
	變更畫面及音效設定 9
	功能設定 10
	使用計時器 11
	調整 VGA 設定 12
	從 USB 裝置播放多媒體 12
	更新電視軟件 13
	還原出廠設定 13
<hr/>	
6	安裝頻道 14
	自動設定頻道 14
	更新頻道 14
	手動設定頻道 14
	重新命名頻道 14
<hr/>	
7	連接裝置 15
	底部介面 15
	側面介面 16
	連接到電腦 17
	使用 Philips EasyLink 18
	使用 Kensington 防盜鎖 18
<hr/>	
8	產品資訊 19
	支援的輸入訊號格式 19
	多媒體 19
	調諧器／接收／傳輸 19
	遙控器 19
	電源 19
	支援的電視機安裝托架 19
<hr/>	
9	故障排除 20
	一般電視問題 20
	電視頻道問題 20
	畫面問題 20
	聲音問題 20
	HDMI 連接問題 21
	電腦連接問題 21
	聯絡我們 21
<hr/>	
10	保修 23

1 注意

2015 © TP Vision Europe B.V. 版權所有。規格如有更改，恕不另行通知。各商標均為 Koninklijke Philips N.V. 或其個別擁有者之財產。TP Vision Europe B.V. 保留隨時變更產品的權利，毋需因應調整早期庫存。本手冊中的內容適合用於此系統。如果本產品或其個別元件或程序的使用目的不在本手冊的指定範圍內，則必須確保其有效性及適用性。TP Vision Europe B.V. 保證本手冊內容本身並未侵害任何美國專利。不做其他明示或暗示保證。對於本文檔內容中之任何錯誤，以及因本文檔內容造成之任何問題，TP Vision Europe B.V. 概不負責。報告給 Philips 的錯誤會盡快地套用並公佈在 Philips 支援網站。

像素特性

此液晶顯示產品具有高彩色像素。儘管其有效像素高達 99.999% 或更高，但螢幕仍可能持續出現黑點或亮點（紅色、綠色或藍色）。這是顯示器的結構屬性（在通用業界標準之內），並非故障。

維修保養

用戶不可更換任何元件。請勿打開或取下電視機後蓋，暴露產品內部。必須由 Philips 服務中心和官方維修商進行維修。否則所有聲明或暗示的保養服務均將失效。

本手冊明確禁止的任何操作、本手冊中未建議或授權的任何調整或裝配步驟，均不在保固範圍內。

版權

所有其他已註冊與未註冊的商標是其各自擁有者之財產。

© Kensington 和 Micro Saver 是 ACCO World Corporation 在美國註冊和全球其他國家/地區已註冊及正在申請的商標。本軟件部分版權屬 © The FreeType Project (www.freetype.org) 所有。



由 Dolby Laboratories 授權所製造。Dolby 與雙 D 符號為 Dolby Laboratories 之商標。



HDMI、HDMI 標誌和高清多媒體介面是 HDMI Licensing LLC 的商標或註冊商標。

Philips 和 Philips 盾牌圖形是皇家飛利浦股份有限公司的註冊商標，其使用需遵循皇家飛利浦股份有限公司的許可。

2 重要資訊

在您開始使用電視之前，請先閱讀並了解所有指示。如果未依照指示操作而造成損壞，則不在保固範圍內。

安全性注意事項

電擊或火災的風險！

- 切勿讓電視機接觸雨或水。切勿將液體容器（例如花瓶）放置在電視機旁邊。如果將液體灑到電視機表面或內部，請立即關閉電視機電源。請聯絡 Philips 客戶服務中心，檢查電視機後再行使用。
- 請勿將電視、遙控器或電池放置未隔離的火燄或熱源附近，也勿直接曝曬於陽光下。
若要避免受到熱源影響，請一律將電視、遙控器與電池遠離蠟燭或其他火源。



- 請勿將物品插入電視通風孔或其他開口中。
- 當電視旋轉時，請確保電源線不會變得太緊。如果電源線變得太緊，插頭便可能會鬆弛而發生電弧作用。

短路或火災的風險！

- 請勿將遙控器或電池暴露在雨中、水中或過熱的環境中。
- 請避免電源插頭遭受外力作用。電源插頭鬆弛可能會導致電弧作用或火災。

電視損害或毀壞的風險！

- 重量大於 25 公斤或 55 磅的電視需要兩人才能搬運。
- 為電視加上直支架時，請務必使用隨附的底座。請確保直支架能牢固支撐電視。請將電視置於可支撐電視與直支架總重量的平坦表面。

- 以壁掛方式安裝電視時，請務必使用能支撐電視重量的支架。將支架牢牢固定在能支撐電視和支架總重量的牆壁上。TP Vision Europe B.V. 對於以下不正確的壁掛方式安裝電視而發生意外、損害或毀壞的案例不負任何責任。
- 本產品之部分零件可能包含玻璃成分。請小心放置以避免人身傷害或機件受損。

造成孩童受傷的風險！

請遵循以下預防措施，避免電視倒下而導致孩童受傷：

- 請勿將電視置於容易拉扯的布料或其他材料所覆蓋的表面。
- 確保電視沒有任何部分超出表面的邊緣上方。
- 若要将電視置於高度較高的家具（例如書櫃）上，請務必將該家具與電視固定在牆壁或適當的支撐點上。
- 告知孩童爬到家具上去觸碰電視容易發生危險。

小心誤食電池！

- 產品/遙控器可能包含硬幣型電池而導致誤食。務必將電池放置在孩童無法取得之處。

過熱的風險！

- 請勿將電視機放置於狹隘的空間。電視機周圍務必至少預留 4 英寸或 10 公分的空間，以保持通風。請確保勿使窗簾或其他物品遮蓋電視機的通風孔。

若有不慎，可能損壞電視！

- 將電視接上電源插座之前，請確認插座電壓與印在電視背面的數值一致。若兩者的電壓不符，切勿將電視接上該電源插座。
- 如您需將電視搬進儲藏室收存，請先從電視卸下其底座。切勿在仍裝上底座的情況下將電視倚背平放。

損害、火災或電源線毀壞的風險！

- 請勿將電視或任何物品置於電源線上。
- 為了能夠輕易從電源插座拔除電視的電源線，應始終保持通道順暢方便接近電源線。
- 拔除電源線時，務必從插頭部位拉起，切勿拉扯纜線。
- 在雷雨來臨之前，請切斷電視與電源插座和天線之間的連接。在雷雨期間，請勿觸碰電視的任何部位、電源線或天線纜線。

聽力受損的風險！

- 耳機的音量切勿過大，也不要長期使用耳機。

低溫

- 如果電視機在運送過程中的環境溫度低於 5°C 或 41°F，請在電視機開箱之後等待一段時間，直到電視機的溫度與室溫相同時，才將電視機與電源插座連接。

屏幕保護

- 請盡量避免讓螢幕呈現固定影像。所謂固定影像，就是長時間停留在屏幕上的影像。例如，屏幕選單、黑色條狀區域和時間顯示。如果您必須使用固定影像，請降低屏幕的對比和亮度，避免屏幕損壞。
- 在清潔電視之前請先將電源線拔除。
- 請使用微濕的軟布來清潔電視和外框。請勿使用酒精、化學藥劑或家用清潔劑等物質清潔電視。
- 若有不慎，可能損壞電視屏幕！請勿使用物品觸碰、推擠、摩擦或撞擊屏幕。
- 若要避免變形和褪色，請盡快擦除水滴。



注意

靜態影像可能會導致電視螢幕永久性損壞。

- 請勿在 LCD 螢幕上顯示靜態影像超過兩小時，因為這會導致出現鬼影。要防止出現鬼影，請降低螢幕亮度及對比度。
- 長時間觀看 4:3 格式的節目可能會在螢幕的左側與右側邊緣以及影像的邊界

留下不同的痕跡。避免長時間使用此模式。

- 長時間顯示影片遊戲或電腦中的靜態影像會導致出現部分殘影，以及因螢幕灼傷導致出現鬼影。以此方式使用電視時相應地降低螢幕的亮度及對比度。

由於上述原因導致電視螢幕上顯示的鬼影、部分殘影及其他痕跡不在本保固的範圍之內。

處理廢棄產品及電池



您的產品是使用優質材料和元件所設計及製造，均可回收和重複使用。



當產品附有交叉的附輪回收筒標籤時，代表產品適用於歐洲指導原則 (European Directive) 2002/96/EC。請瞭解當地電子及電器產品分類收集系統的相關資訊。請根據當地法規處理，請勿將廢棄產品與其他一般家用廢棄物共同丟棄。正確處理廢棄產品有助於避免對環境和人類健康帶來潛在的負面影響。



您的產品包括了符合歐洲規格 (European Directive) 2006/66/EC 的電池，不得與其他一般家庭廢棄物一併丟棄。請注意有關電池分類的當地法規，因為正確處理廢棄產品有助避免對環境和人類健康帶來負面影響。

3 電視概述

恭喜您購買並使用 Philips 產品！為充分享用 Philips 提供的支援，請到以下網站註冊您的電視：www.philips.com/welcome

控制面板

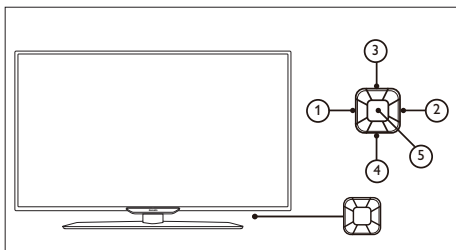

- ① 減小音量：在沒有鍵盤功能表時，減小音量功能可供使用。
- ② 增大音量：在沒有鍵盤功能表時，增大音量功能可供使用。
- ③ 下一個頻道：如果未顯示鍵盤功能表，則將切換至下一個頻道功能；如果顯示鍵盤功能表，則將上移及下移相應的選項。
- ④ 上一個頻道：如果未顯示鍵盤功能表，則將切換至上一個頻道功能；如果顯示鍵盤功能表，則將上移及下移相應的選項。
- ⑤ 訊號來源/確定：在待機狀態下，訊號來源/確定鍵用作電源鍵。按此鍵可開機。開機後，訊號來源/確定鍵將用於開啟鍵盤功能表功能。開啟鍵盤功能表功能後，訊號來源/確定鍵將用作確認鍵。註：在 USB 模式下，訊號來源/確定鍵並無功能

遙控器

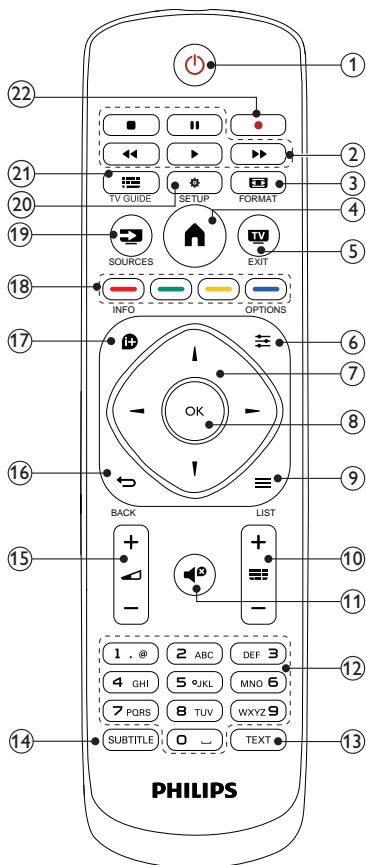

- ① Ⓜ (待機-開機)
 - 電視開啟時，將其切換到待機。
 - 電視待機時，開機。
- ② 播放按鍵
控制影片、音樂或文字。
- ③ Ⓜ FORMAT
更改畫面格式。
- ④ Ⓜ (主功能表)
存取或結束主功能表並返回上一個功能表。
- ⑤ Ⓜ TV EXIT
切換至電視。

- ⑥ **☰ OPTIONS**
電視模式下頻道的存取選項。
- ⑦ **▲▼◀▶ (導航按鈕)**
在選單之間導航及選擇項目。
- ⑧ **OK**
確認輸入或選擇。
- ⑨ **☰ LIST**
存取或結束電視頻道清單。
- ⑩ **頻道 +/- (上一個/下一個頻道)**
變更頻道，在 USB 模式下向上/向下捲動選項。
- ⑪ **🔇 (靜音)**
靜音或恢復音訊。
- ⑫ **0-9 (數字按鍵)**
選取頻道。
- ⑬ **TEXT**
啟用或停用電傳影片。
- ⑭ **SUBTITLE**
選取字幕或音訊曲目。
- ⑮ **+/- (音量)**
調整音量。
- ⑯ **↶ (BACK)**
返回前一個功能表或結束特定功能，以及切換至上一個頻道或訊號來源。
- ⑰ **ℹ️ INFO**
顯示目前活動的資訊。
- ⑱ **彩色按鍵**
選擇工作或選項。
- ⑲ **📡 SOURCE (訊號來源)**
選擇連接的裝置。
- ⑳ **⚙️ SETUP**
訪問電視設置選單。
- ㉑ **☰ TV GUIDE**
存取或結束電視節目表。
- ㉒ **● 紅色**
紅色鍵並無功能。

遙控器使用

使用遙控器時，按住遙控器靠近電視，並指向遙控器感應器。確保遙控器和電視之間，沒有被傢俱、牆壁或其他物件妨礙。

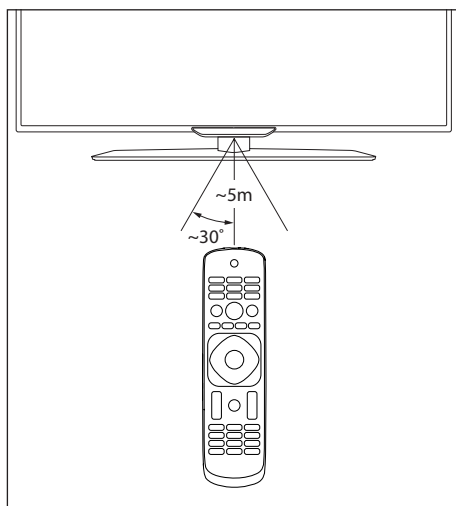

4 使用電視

本節介紹基本電視操作。

打開電視或切換為待機

使用電源開關

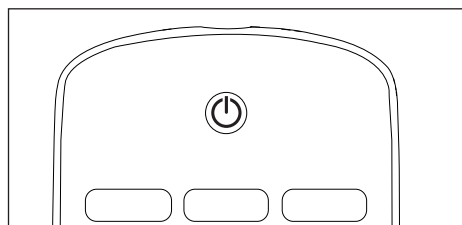
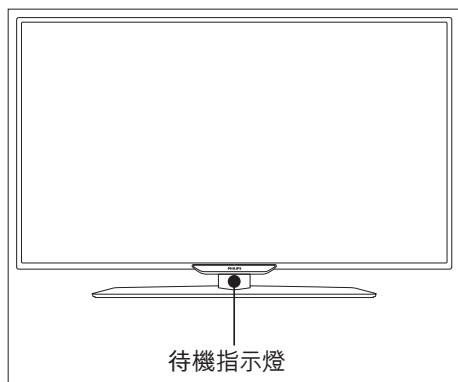

打開電視

- 請將電源線插入電源插座。
↳ 如果待機指示燈為紅色，按遙控器上的 (待機-開機)。

切換到待機

- 按遙控器上的 (開機-待機)。
↳ 待機指示燈變為紅色。

提示

- 儘管待機時電視耗電量不多，但還是會消耗電力。若長時間不用，請拔掉電源線。

切換頻道

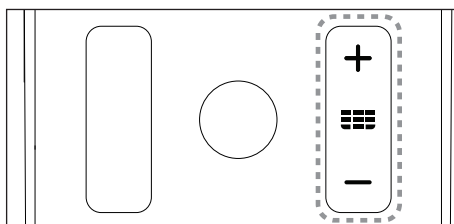
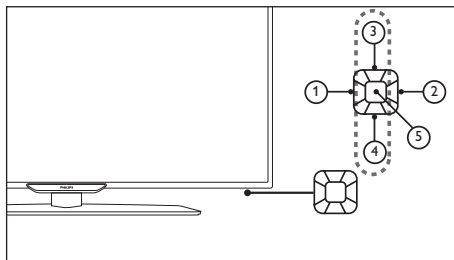

不使用頻道清單切換頻道

- 按遙控器上的 CH +/- 或電視的右下方的 CH +/-。
- 用遙控器上的數字按鈕輸入頻道號碼。
- 按遙控器上的 切換回到前一個頻道。

使用頻道清單切換頻道

您可使用頻道清單觀看所有接收到的頻道。

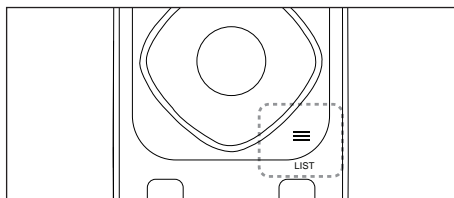

- 按 LIST (頻道清單)。
↳ 顯示頻道清單。
- 按 選取頻道及瀏覽頻道清單。
- 按OK觀看所選頻道。
- 按 切換至並繼續播放上次觀看的頻道。



觀看連接的裝置

註

- 選擇外部訊號來源前，請開啟外接裝置。

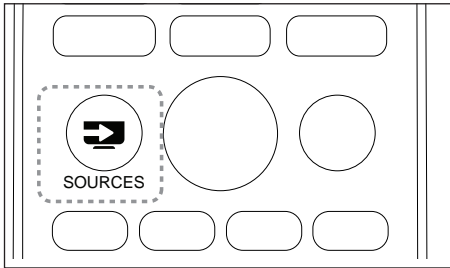
使用訊號來源按鈕



- 1 按  SOURCES (訊號來源)。
↳ 出現訊號來源清單。
- 2 按   選擇一個裝置。
- 3 按OK選擇。
↳ 電視切換到所選裝置。

調整電視音量

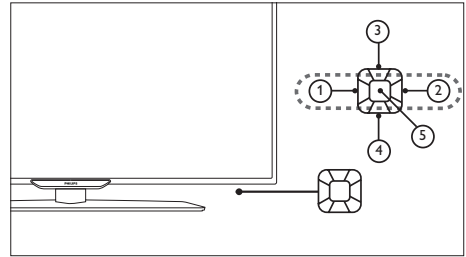

調高或降低音量

- 按電視右下方的 VOL +/- 或遙控器上的音量控鍵 +/-。

靜音或取消靜音

- 按  (靜音)。
- 再按一次  恢復聲音。

5 使用更多電視功能

存取電視選單

選單可讓您設定頻道，更改畫面和聲音設定，以及存取其他功能。

- 按 **⏠** (主功能表)。
 - ↳ 顯示功能表螢幕。

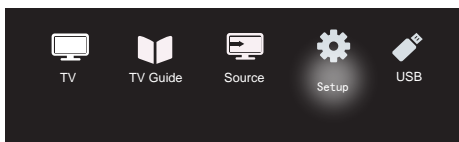

- 選取 [設置]。
- 按 **▲▼◀▶** 以從下列選項進行選擇：
 - [畫面] / [聲音] / [電視] (僅在電視模式下可用) / [功能] / [家長模式] / [VGA 設定] (僅在 PC 模式下可用) / [EasyLink]。
- 按 OK 以選取。
- 按 **⏠** (主功能表) 以結束並返回上一個功能表。

變更語言

您可選擇變更選單語言。

變更選單語言

- 按 **⏠** (主功能表)，然後選取 [設置] 以進入設置功能表並選取 [功能表語言]。
- 按 **▶** 進入 [功能表語言] 選取您想要的語言，然後按 OK。

變更畫面及音效設定

變更畫面及音效設定以適應您的個人喜好。您可以套用預先定義的設定或手動變更設定。

調整畫面設定

- 按 **⏠** (主功能表)，然後選取 [設置] 以進入設置功能表並選取 [畫面]。
 - ↳ 顯示 [畫面] 功能表。
- 按 **▲▼◀▶**，選取/調整設定：
 - [Smart 圖像]:
 - [標準]: 一般畫面設定。建議用於家庭娛樂。
 - [省電]: 減少背光強度以降低功耗。
 - [鮮豔]: 增加畫面的對比度及清晰度。
 - [電影]: 套用觀看影片的設定，最適合影院環境。
 - [個人設定]: 使用者可以在此定義自訂設定。
 - [亮度]: 調整暗區的強度及細節 (所做調整僅可儲存在個人設定中)。
 - [視頻對比度]: 調整亮區的強度及細節且暗區保持不變 (所做調整僅可儲存在個人設定中)。
 - [色彩]: 調整暗區的色彩飽和度 (所做調整僅可儲存在個人設定中)。
 - [色調]: 調整綠色度 (僅在使用 NTSC 標準時方會顯示此選項)。
 - [清晰度]: 調整影像的清晰度 (所做調整僅可儲存在個人設定中)。
 - [色溫]:
 - [冷色]: 藍白色色調。
 - [標準]: 白色色調。使用者在 PC 模式下可以個人化白色色調。
 - [暖色]: 紅白色色調。
 - [高級設定]:
 - [降噪]: 過濾及消除影像中的訊號雜訊。
 - [背光]: 調整螢幕亮度 (如果背光亮度設定為較低的值，則在開啟

本裝置時，可能會出現短暫的白色閃爍。這是正常現象。

- [動態對比度]: 將對比度設定為最大值。(在 PC 模式下沒有進階對比度功能。)
- [動態背光]: 對比等級將隨影像亮度而變更。

註

- 不同訊號來源的選項可能會有所不同。

調整音效設定

- 1 按 **▲** (主功能表)，然後選取[設置]以進入設置功能表並選取 [聲音]。
↳ 顯示 [聲音] 功能表。
- 2 按 **▲▼◀▶** 選取並調整設定：
 - [Smart聲效]:
 - [標準]: 在高音、中音及低音各音域均可提供均衡、卓越的聲音效能。
 - [音樂]: 增強高音及低音，從而在聆聽鋼琴或管弦樂器演奏時可實現清亮、透徹且純淨的音質。
 - [電影]: 提高影片的音質，從而可在家享受影院般的效果。
 - [人聲]: 增強語音頻譜中所涵蓋的音域效能。適合觀看新聞或藝術節目。
 - [平滑]: 提高音訊輸出的平滑度以實現更柔和的聲音。
 - [個人設定]: 提供使用者自訂功能以最佳化所有音效參數並實現最佳體驗。
 - [平衡]: 調整左右揚聲器的平衡。
 - [低音]: 調整低音等級 (所做調整僅可儲存在個人設定中)。
 - [高音]: 調整高音等級 (所做調整僅可儲存在個人設定中)。
 - [虛擬環繞]: 開啟虛擬環繞聲: 開啟或關閉。
 - [自動音量]: 開啟自動音量調整。
 - [SPDIF光纖模式]: 選取 SPDIF 輸出模式。

功能設定

- 1 按 **▲** (主功能表)，然後選取[設置]以進入設置功能表並選取[功能]。
↳ 顯示 [功能] 功能表。
- 2 按 **▲▼◀▶** 選取並調整設定：
 - [功能表語言]: 變更電視的語言設定。
 - [螢幕格式]: 大多數訊號採用 16:9、4:3、縮放 1 及縮放 2 格式; HDMI 訊號來源採用 16:9、4:3、點對點、縮放 1 及縮放 2 格式; PC 上的 VGA 訊號來源採用 16:9、4:3 及點對點格式。
 - [功能表顯示時間]: 設定功能表顯示的時間長度。
 - [選單透明度]: 設定功能表的透明度等級。
 - [藍屏]: 設定電視未接收到訊號 (電影片號未正常運作) 時的螢幕顏色。
 - [自動休眠]: 設定電視在自動關機前可處於閒置狀態的持續時間。
 - [定時關機]: (睡眠計時器): 設定電視自動進入待機模式前的持續時間。選項: 關閉/10/20/30/60/90/180 分鐘。
 - [開機狀態]: 設定電視連線至交流電源時的狀態。
 - [時間設置]: 設定系統時間。
 - [色彩制式]: 設定 AV 色彩制式。(僅在 AV 模式下顯示)
 - [HDMI]: 設定 HDMI 模式。(僅在 480p/576p/720p/1080p HDMI 模式下顯示。)
 - [重置]: 還原預設設定。(密碼設定及頻道資訊除外)
 - [重新設定電視]: 還原預設設定並回到安裝精靈功能表。

變更畫面格式

- 1 按 **▲** (主功能表)，然後選取[設置]以進入設置功能表並選取 [功能]。
- 2 按 **▲▼◀▶** 以選取 [螢幕格式]。
- 3 選取畫面格式。
- 4 按OK以確認。

畫面格式摘要

可以設定以下畫面設定。



註

- 根據畫面信號源格式的不同，部分畫面設定無法使用。



[16:9]:將標準比例變更為寬螢幕格式。



[4:3]:標準格式。



[縮放1]:水平擴充寬螢幕畫面格式。使用此格式時，畫面框架的兩邊會被部分切除。



[縮放2]:將標準比例設定為寬螢幕格式。(PC 模式中僅可使用 16:9、4:3 以及點對點)



[點對點]:適用於 PC 上的 HDMI 連線。將顯示 PC 的全屏，以達到最佳顯示效果。

使用計時器

您可以設置計時器，以便在設定時間將電視切換至待機模式。



提示

- 在使用計時器前，請先設定睡眠計時器。

設定睡眠計時器



提示

- 您可以提前關閉電視，或在電視關閉之前重設睡眠計時器。

- 按 **HOME** (主功能表)，然後選取[設置]以進入設置功能表並選取 [功能]。
- 按 **▲▼◀▶** 以選取 [定時關機]。
- 按 **▲▼**，即可選取關閉電視的睡眠計時器的時間。
 - ↳ 睡眠計時器可設定的最長時間為 180 分鐘。

電視鎖

透過鎖定電視遙控器，您可以禁止兒童觀看特定節目或頻道。

設定或變更密碼

- 按 **HOME** (主功能表)，然後選取[設置]以進入設置功能表並選取 [家長模式]。
- 使用遙控器上的數字鍵輸入密碼。
- 選取 [更改密碼]，然後按照螢幕上的說明操作。

鎖定頻道

- 按 **HOME** (主功能表)，然後選取[設置]以進入設置功能表並選取 [家長模式]。
- 輸入密碼並選取 [頻道鎖定]。
- 選擇頻道。按OK以鎖定或解除鎖定頻道。
- 重複此步驟可以鎖定或解除鎖定多個頻道。
 - [頻道鎖定]: 當鎖定頻道時:
 - 進入頻道封鎖功能表需要輸入四位數的密碼。
 - 收看已鎖定的頻道需要輸入四位數的密碼。
 - 進入家長功能表需要輸入四位數的密碼。

- [清除全部]: 此功能將會清除先前儲存的所有鎖定頻道及訊號來源。
 - 預設密碼為「0000」。使用者可以自行變更或設定密碼。

註

- 如果瀏覽鎖定的頻道，則將提示您輸入密碼。

調整 VGA 設定

- 1 按 **HOME** (主功能表)，然後選取[設置]以進入設置功能表並選取 [VGA 設定]。
 - ↳ 顯示 [VGA 設定] 功能表。
- 2 按 **▲▼◀▶** 選取並調整設定：
 - [自動調整]: 自動調整電視以將電視與 PC 的解析度同步，從而使節目全螢幕顯示。
 - [水平位置]: 調整水平位置。
 - [垂直位置]: 調整垂直位置。
 - [相位]: 調整 VGA 訊號的相位頻率。
 - [時鐘]: 調整 VGA 訊號的時鐘頻率。

提示

- VGA 功能表僅在連線至 PC 時才可見。

從 USB 裝置播放多媒體

如果將相片、音樂、影片或文字檔案儲存在 USB 儲存裝置中，則可以在電視上播放這些檔案。

- 支援的儲存裝置: USB (僅支援 FAT 或 FAT 32 USB 儲存裝置)。
- 相容的多媒體檔案格式：
 - 影像: JPEG
 - 音訊: MP3
 - 影片: MPEG 2/MPEG 4、H.264
 - 文字檔案: TXT

! 註

- 對於不支援 USB 儲存裝置以及該裝置中的資料損壞或丟失，TP Vision 概不負責。

檢視相片及播放音訊、影片與文字檔案

- 1 開啟電視。
- 2 將 USB 儲存裝置連接至電視側面的 USB 埠。
- 3 按 **HOME** (主功能表)。
- 4 選取 [USB]，然後按 OK。
 - ↳ 隨即將開啟 USB 瀏覽器。

檢視相片

- 1 在 USB 瀏覽器中，選取 [圖片]，然後按 OK。
- 2 選取相片或資料夾，然後按 OK。相片將會放大至全螢幕。
 - 按 CH- 或 CH+ 可查看上一張或下一張相片。

開始放映投影片

- 1 選取相片或資料夾，然後按 OK。相片將會放大至全螢幕。
 - ↳ 顯示投影片的選項清單；將從選取的相片開始放映投影片。
- 2 按以下按鈕控制相片播放：
 - **▶** 或 **||** : 播放或暫停

- CH- 或 CH+ : 查看上一張或下一張相片。

變更投影片播放設定









如果要開始播放投影片，請按  (主功能表) 並選取以下選項之一，然後按OK。

- [重複]: 設定播放模式。
- [隨機播放]: 依序或隨機播放投影片。
- [速度]: 設定投影片播放時長。
- [投影片放映方式]: 設定在轉換相片期間要顯示的特殊效果。





聆聽音樂

- 1 在 USB 瀏覽器中，選取 [音樂]，然後按OK。
- 2 選取歌曲或專輯，然後按OK以開始播放。

變更音樂設定

-  或  : 播放或暫停。
-  或  : 上一曲或下一曲。
-  : 依序播放。
-  (藍色) : 隨機播放。
-  1 : 重複播放一首曲目
-  (藍色) : 重複播放。





觀看影片

- 1 在 USB 瀏覽器中，選取 [電影]，然後按OK。
- 2 按OK以播放影片。
- 3 使用以下按鈕控制影片：
 -  或  : 播放或暫停。
 -  或  : 向前或向後搜尋。

檢視文件

- 1 在 USB 瀏覽器中，選取 [文書模式]，然後按OK。
- 2 按OK以讀取文字檔。

- 3 使用以下按鈕控制文字檔播放：

-  或  : 播放或暫停。
-  或  : 向前或向後搜尋。

移除 USB 儲存裝置



注意

- 請依照以下步驟移除以免損壞 USB 儲存裝置。



- 1 重複按  以結束 USB 瀏覽器。
- 2 等待約五分鐘後再移除 USB 儲存裝置。

更新電視軟件

飛利浦致力於不斷改進其產品，我們建議在有可用的更新時對您的電視軟件進行更新。請瀏覽 www.philips.com/support 網站以了解是否有可用的更新。

還原出廠設定

您可以還原電視的預設畫面及音效設定。已儲存的頻道設定將不受影響。



- 1 按  (主功能表)，然後選取[設置]以進入設置功能表。
- 2 按  以選取 [功能] > [重置]。
- 3 選取 [確認]，然後按OK。如果要取消，請選取 [取消]，然後按OK。

6 安裝頻道



首次設定電視時，系統會提示您選取功能表語言及安裝電視頻道。本節提供有關如何重新安裝及微調頻道的說明。

自動設定頻道

自動尋找並儲存頻道。隨即會顯示頻道格柵。

- 1 按  (主功能表)，然後選取[設置]以進入設置功能表。
- 2 按  選取 [電視] > [頻道] > [頻道掃描]。
- 3 按OK。
↳ 電視將開始自動搜尋頻道。



更新頻道

- 1 按  (主功能表)，然後選取[設置]以進入設置功能表。
- 2 按  選取 [電視] > [頻道] > [更新掃描]。
- 3 按OK。
↳ 電視將開始更新頻道。





手動設定頻道

您可以手動尋找並儲存類比電視頻道。

尋找並儲存新的電視頻道





- 1 按  (主功能表)，然後選取[設置]以進入設置功能表。
- 2 按  選取 [電視] > [頻道] > [手動搜台] > [模擬手動搜台]。
↳ 顯示 [手動搜台] 功能表。
- 3 選取 [起始頻率 (MHz) / 終止頻率 (MHz)] 並使用數字鍵輸入三位數的頻道頻率。
- 4 選取 [開始掃台]，然後按OK。
- 5 按  (主功能表) 結束。

交換頻道

- 1 按  (主功能表)，然後選取[設置]以進入設置功能表。
- 2 按  選取 [電視] > [頻道] > [頻道編輯]。
↳ 隨即將顯示 [頻道編輯] 功能表。
- 3 按  選取要交換的頻道，然後按紅色按鈕。
- 4 按  選取要交換的頻道，然後按紅色按鈕以確認。

重新命名頻道

您可以重新命名頻道。選取頻道時，將會顯示其名稱。

- 1 按  (主功能表)，然後選取[設置]以進入設置功能表。
- 2 按  選取 [電視] > [頻道] > [頻道編輯]。
↳ 隨即將顯示 [頻道編輯] 功能表。
- 3 按  選取要重新命名的類比頻道，然後按OK。
- 4 按  選取頻道名稱，然後按OK以進入編輯介面。
- 5 按  輸入新名稱。
- 6 選取 [確認]，然後按OK以完成對頻道的重新命名。

註

- 頻道名稱最多可包含 6 個字元。

7 連接裝置

本節介紹如何連接含不同介面的裝置。

註

- 您可以使用不同類型的介面將裝置連接到電視。

底部介面

- 分量輸入 (電腦/分量輸入 音訊輸入)
DVD播放機或遊戲機等類比或數位設備中的類比音訊和視訊輸入。

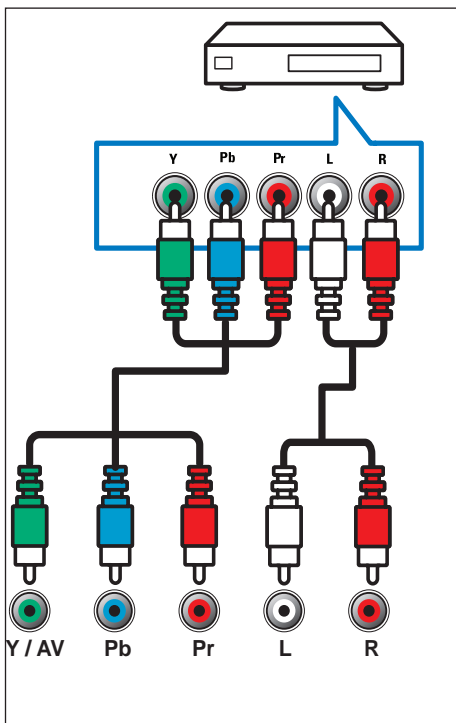

- AV輸入
 - 音訊：視訊上所連類比裝置中的音訊輸入。

- 視訊：VCR 等類比裝置中的複合視訊輸入。

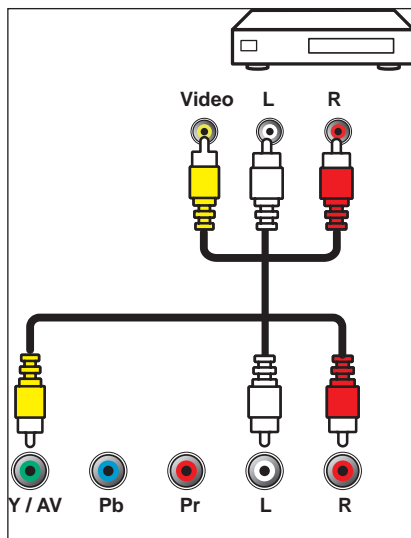

- 天線/有線電視
來自天線或纜線的輸入訊號。

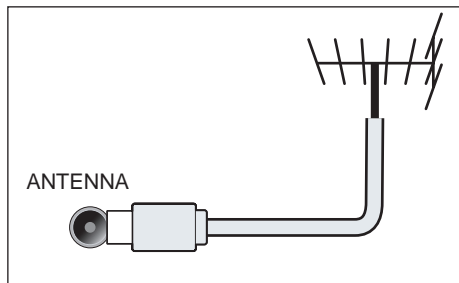

- 電腦輸入 (VGA 及音訊)
電腦中的音訊和視訊輸入。
(注意：本機 VGA 介面為 6 度傾斜設計，插拔時請對準介面後插入)

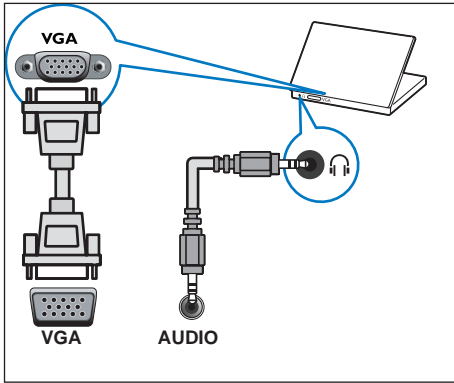

- ⑤ SPDIF
將聲音傳輸至數位音訊訊號，然後已連線的音訊裝置可播放數位音訊聲音。

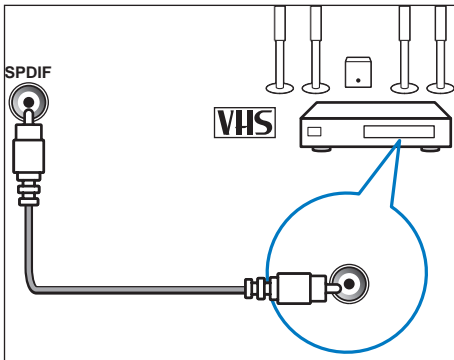

- ⑥ 耳機
立體聲音訊輸出到耳機。

註

- 耳機插入時，電視喇叭會自動靜音。

側面介面

- ① USB
USB 儲存裝置中的資料登錄。

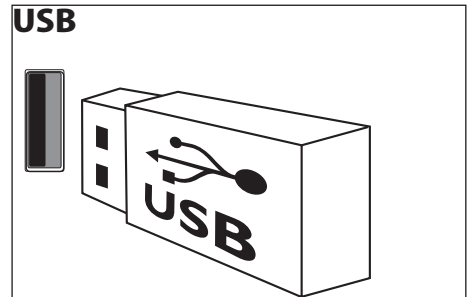

- ② HDMI 1/HDMI 2 (MHL)/ HDMI 3
Blu-ray 播放機等高清數位裝置中的數位音訊和視訊輸入。

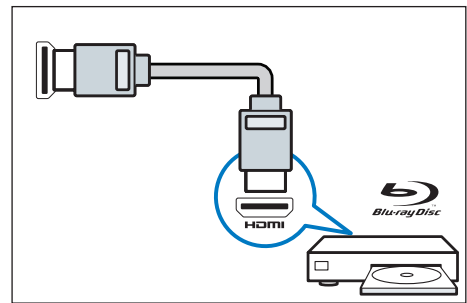

連接到電腦

將電腦連接到電視前

- 將電腦上的螢幕刷新率設定為 60Hz。
 - 在電腦上選擇一個支援的螢幕解析度。
- 通過以下一種介面連接電腦：

註

- 通過 DVI 或 VGA 進行連接時需要額外的音訊線。

- HDMI 纜線

- 1 將電腦顯示器解析度設定為 480p/576p/720p/1080p
- 2 按 **HOME**（主功能表），然後選取[設置]以進入設置功能表。
- 3 按 **▲▼◀▶** 選取 [功能] > [HDMI 模式]
 - 將「HDMI 螢幕模式」設定為電腦或影片。
- 4 調整畫面格式以獲得最佳的顯示效果。
 - 按 **HOME**（主功能表），然後選取[設置]以進入設定功能表。
 - 按 **▲▼◀▶** 選取 [功能] > [螢幕格式]。
 - 選取畫面格式。
 - 按OK以確認。

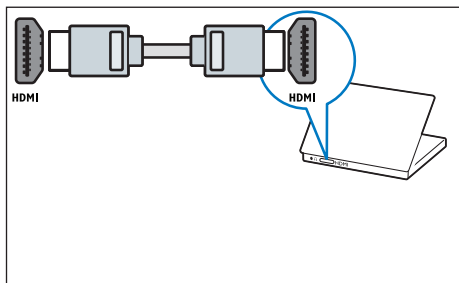

- DVI-HDMI線纜

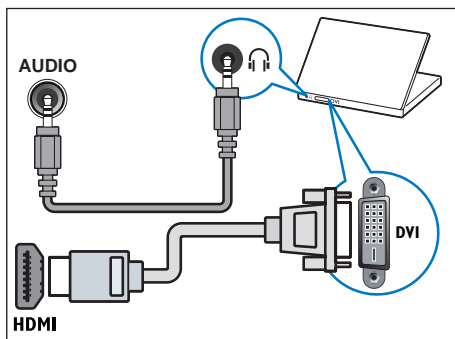

- HDMI線纜和HDMI-DVI轉接器

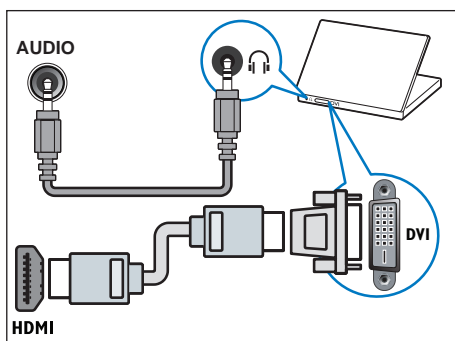

- VGA線

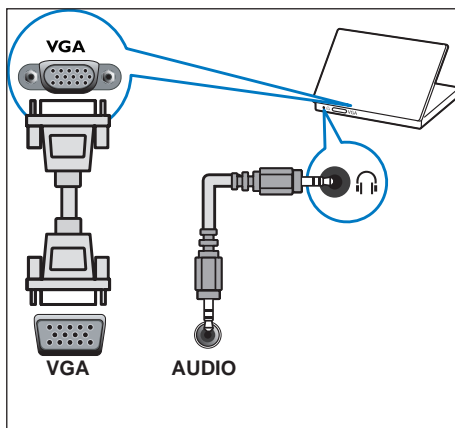

使用 Philips EasyLink

充分利用您的 Philips EasyLink 相容裝置可增強控制功能而達到最大效益。透過 HDMI 介面連接的 HDMI-CEC 相容裝置可以由電視遙控器進行控制。

要啟用 Philips EasyLink，您需要：

- 透過 HDMI 介面連接兩個以上的 HDMI-CEC 相容裝置
- 確認每個 HDMI-CEC 相容裝置皆正常運作
- 切換到 EasyLink

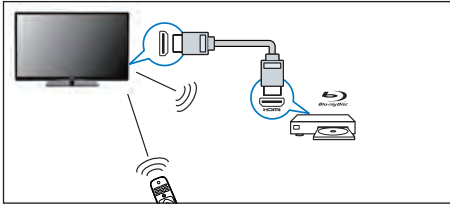

註

- EasyLink 相容裝置必須已經打開並被選作訊號來源。
- Philips 不保證 100% 與所有 HDMI CEC 裝置實現互操作性。
- HDMI 1, HDMI 2和HDMI 3有CEC功能。

打開或關閉 EasyLink

啟用 HDMI-CEC 相容裝置後，電視會自動打開並切換到正確的訊號來源。

註

- 如果您不打算使用 Philips EasyLink，請不要啟用它。

- 1 按 **▲** (主功能表)。
- 2 選擇 [設置] > [EasyLink] > [EasyLink]。
- 3 選擇 [關] 或是 [開]，然後按OK。

使用快速播放

- 1 啟用 EasyLink 後，在裝置上按下播放。
↳ 電視會自動切換到正確訊號來源。

使用快速待機

- 1 按遙控器上的 **⏻** (待機-開機)。
↳ 電視及所有連接的 HDMI 裝置將會切換到待機。

使用 Kensington 防盜鎖

本電視背面設有 Kensington 防盜鎖插槽。將 Kensington 防盜鎖穿鎖在插槽和固定物件（如笨重的桌子）上，便可防止被盜。

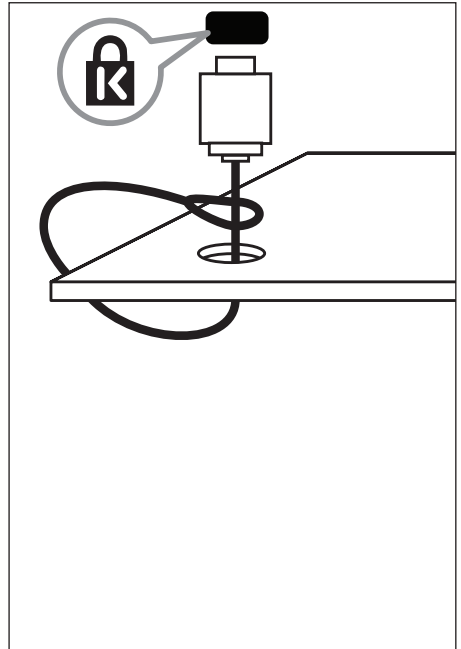

8 產品資訊

產品資訊可能會隨時變更，恕不另行通知。產品相關詳細資訊，請至 www.philips.com/support

支援的輸入訊號格式

電腦格式

- 解析度 - 刷新率：
 - 640 × 480 - 60Hz
 - 800 × 600 - 60Hz
 - 1024 × 768 - 60Hz
 - 1360 × 768 - 60Hz
 - 1920 × 1080 - 60Hz

視訊格式

- 解析度 - 刷新率：
 - 480i - 60Hz
 - 480p - 60Hz
 - 576i - 50Hz
 - 576p - 50Hz
 - 720p - 50Hz, 60Hz
 - 1080i - 50Hz, 60Hz
 - 1080p, 50Hz, 60Hz

多媒體

- 支援的儲存裝置：USB (僅支援 FAT 或 FAT 32 USB 儲存裝置。)
- 相容的多媒體檔案格式：
 - 影像：JPEG
 - 音訊：MP3
 - 影片：MPEG 2/MPEG 4、H.264
 - 文字檔案：TXT

調諧器／接收／傳輸

- 天線輸入：75ohm同軸 (IEC75)
- 電視系統：PAL I, DTMB
- 視訊播放：NTSC, SECAM, PAL
- 調諧器波段：UHF、VHF

遙控器

- 電池：2 × AAA (R03 類型)

電源

- 主電源：110-240V, 50-60Hz
- 待機耗電：≤ 0.5 W
- 環境溫度：攝氏 5~40 度
- 若需功耗的相關資訊，請參閱 www.philips.com/support 中的產品規格。

支援的電視機安裝托架

如要安裝電視機，請購買飛利浦電視機安裝托架。



警告

- 請按照電視機安裝托架隨付所有說明操作。TP Vision Europe B.V. 對於因安裝不當而造成的人事、人身傷害或損失，概不負責。

- 1 請先將托架鎖於電視機背後。
- 2 為避免損壞電纜和插口，請確保將鎖好托架的電視機背面(含音箱凸包處)與牆面間至少保留 2.2 吋或 5.5 公分的間隙。
- 3 確定壁掛螺栓符合下列規格：

型號	需要的點距 (mm)	需要的安裝螺釘
43PFD5100/30	200 × 200	4 × M6 (建議長度 15mm)

9 故障排除

本節介紹常見問題及其解決辦法。

一般電視問題

電視無法開機：

- 從電源插座上拔下電源線插頭。待一分鐘後重新連接。
- 檢查電源線是否已牢固連接。

遙控器操作不正常：

- 檢查遙控器電池的 +/- 極是否安裝正確。
- 如遙控器電池耗盡或漏液，請予以更換。
- 清潔遙控器和電視感應器鏡頭。

電視待機指示燈閃爍紅色：

- 從電源插座上拔下電源線插頭。等到電視冷卻再重新連接電纜。如果指示燈仍然閃爍，請聯繫 Philips 客戶服務中心。

忘記解鎖電視鎖功能的密碼

- 輸入 '3448'。

電視選單顯示語言錯誤。

- 將電視選單更改想要的語言。
- 打開／關閉電視至待機狀態時，聽到電視

機箱中發出吱吱聲：

- 無需執行任何操作。吱吱聲是電視冷卻和預熱時正常伸縮時，發出的正常聲響。不會影響性能。

電視頻道問題

上一個安裝的頻道沒有出現在頻道清單：

- 檢查選擇的頻道清單是否正確。

畫面問題

電視已打開，但沒有畫面：

- 檢查天線是否已正確連接到電視。
- 檢查是否選擇正確裝置作電視訊號來源。

有聲音沒畫面：

- 檢查畫面設定是否正確。
- 天線連接造成電視接收訊號不好：
- 檢查天線是否已正確連接到電視。
 - 擴音器、未接地的音訊裝置、霓虹燈、高層建築和其他巨形物件會影響接收品質。可能的話，請嘗試通過改變天線方向或將上述裝置遠離電視來改善接收品質。
 - 若只有一個頻道的接收效果差，請微調此頻道。

所連裝置的畫面品質差：

- 檢查裝置是否連接正確。
- 檢查畫面設定是否正確。

電視沒有保存畫面設定：

- 檢查電視位置是否設定為家庭設定。此模式可以讓您靈活更改和保存設定。

畫面不適合螢幕，太大或大小：

- 嘗試使用不同的畫面格式。

畫面位置不正確：

- 有些裝置中的畫面訊號可能無法正確符合螢幕。請檢查該裝置的訊號輸出。

聲音問題

有畫面，但聲音品質差：

註

- 如果檢測不到音訊訊號，則電視會自動關閉音訊輸出 — 這不表示有故障。

- 檢查所有線纜是否連接正確。
- 檢查音量是否設定為 0。
- 檢查聲音沒有靜音。

有畫面，但聲音品質差：

- 檢查聲音設定是否正確。

有畫面，但只有一個喇叭有聲音：

- 檢查聲音平衡是否設定為中間。

電視訊道，有畫面，但聲音雜音

- 檢查頻道設定的音效系統設定是否正確。

HDMI 連接問題

HDMI 裝置有問題：

- 請注意，HDCP (高頻寬數位內容保護) 支援可能會延遲電視顯示 HDMI 裝置中內容的時間。
- 如果電視不識別 HDMI 裝置，並且不顯示畫面，請嘗試將訊號來源從一個裝置切換另一個後再重新切換回。
- 如果聲音斷斷續續，請檢查一下 HDMI 裝置的輸出設定是否正確。

電腦連接問題

電視上的電腦顯示不穩定：

- 檢查您的電腦使用支援的解析度和刷新率。
- 將電視畫面格式設定為無壓縮。

聯絡我們

如果您無法解決問題，請到以下網址參考本電視的常見問題：www.philips.com/support
如果問題仍未解決，請聯絡當地 Philips 客戶服務中心。



警告

- 請勿嘗試自行維修電視。這可能會造成嚴重人身傷害、對電視造成無法挽回的損壞，或者使保養服務失效。



註

- 聯絡 Philips 客服中心前，請將電視機型號及序號記錄起來。這些號碼印刷在電視機的后殼及包裝上。

中國電子資訊產品污染控制識別要求

本產品中有害物質的名稱及含量

零件名稱	有害物質素					
	鉛 (Pb)	汞 (Hg)	鎘 (Cd)	六價鉻 (Cr (VI))	多溴聯苯 (PBB)	多溴二苯醚 (PBDE)
塑膠外框	○	○	○	○	○	○
後殼	○	○	○	○	○	○
LCD 面板	CCFL	×	×	○	○	○
	LED	×	○	○	○	○
電路板元件	×	○	○	○	○	○
主基板	×	○	○	○	○	○
按鍵基板	×	○	○	○	○	○
底座	○	○	○	○	○	○
電源線	×	○	○	○	○	○
其他線材	×	○	○	○	○	○
遙控器	×	○	○	○	○	○

*：電路板元件包括印刷電路板及其構成的零件，如電阻、電容、積體電路、連接器等。

本表格依據SJ/T 11364的規定編制
 ○：表示該有害物質在該部件所有均質材料中的含量均在 GB/T 26572 規定的限量要求。
 ×：表示該有害物質至少在該部件的某一均質材料中的含量超出 GB/T 26572 規定的限量要求。
 備註：以上「×」的部件中，應功能要求，部分有害物質超過GB/T 26572規定的限量要求，但符合歐盟RoHS法規要求（屬於豁免部分）。



該電子電氣產品含有某些有害物質，在環保使用期限內可以放心使用，超過環保使用期限之後則應該進入回收循環系統。

《廢棄電器電子產品回收處理管理條例》提示性說明

為了更好的關愛及保護地球，當用戶不再需要此產品或產品無法再用時，請遵守國家廢棄電器電子產品回收處理相關法律法規，將其交予當地具國家認可的回收處理資質的廠商，進行回收處理。

10 保修

English
Warranty

Български
Гаранция

Čeština
Záruka

Dansk
Garanti

Deutsch
Garantie

Ελληνικά
Εγγύηση

Eesti
Garantii

Español
Garantía

Français
Garantie

Hrvatski
Jamstvo

Italiano
Garanzia

Indonesia
Jaminan

Қазақша
Кепілдік

Latviešu
Garantija

Lietuvių
Garantija

Magyar
Garancia

Nederlands
Garantie

Norsk
Garanti

Polski
Gwarancja

Português
Garantia

Română
Garanție

Русский
Гарантия

Slovenščina
Garancija

Slovenský
Záruka

Srpski
Garancija

Suomi
Takuu

Svenska
Garanti

ไทย
การรับประกัน

Tiếng Việt
Bảo hành

Türkçe
Garanti

Українська
Гарантия

简体中文
保修

繁體中文
保養

العربية
الضمان

Malay
Waranti

Brazilian Portuguese
Garantia

English - Guarantee

Dear Customer,
Thank you for purchasing this Philips product. For the Philips warranty applicable to this product, we refer you to the Philips website www.philips.com/guarantee. In the event you do not have an internet connection, please contact your local Philips Consumer Care Centre. Contact details are given in the Consumer Care Centres list hereafter.

Български - Гаранция

Уважаеми потребители,
Благодарим Ви за закупуването на този продукт на Philips. За информация относно гаранцията на Philips, която важи за продукта, посетете сайта на Philips на адрес www.philips.com/guarantee. В случай че не разполагате с връзка с интернет, свържете се с местен център за обслужване на клиенти на Philips. Подробна информация за връзка е предоставена в списъка с центрове за обслужване на клиенти по-долу.

Čeština - Záruka

Vážený zákazník,
děkujeme za koupi toho produktu Philips. Záruku společnosti Philips platnou pro tento produkt naleznete na stránkách společnosti Philips na adrese www.philips.com/guarantee. Pokud nemáte k dispozici internetové připojení, obraťte se na místní středisko zákaznické podpory Philips. Kontaktní údaje jsou uvedeny v seznamu středisek zákaznické podpory níže.

Dansk - Garanti

Kære kunde,
Tak fordi du har købt dette Philips-produkt. For at få mere at vide om den Philipsgaranti, som anvendes til dette produkt, beder vi dig se Philips websted www.philips.com/guarantee. I tilfælde af, at du ikke har en internetforbindelse, bedes du venligst kontakte dit lokale Philips forbrugerservicecenter. Kontakt detaljer oplyses på listen over forbrugerservicecenter herunder.

Deutsch - Garantie

Sehr geehrter Kunde, wir beglückwünschen Sie zu Ihrer Entscheidung für dieses Produkt von Philips. Nähere Informationen zu der für dieses Produkt geltenden Philips Garantie finden Sie im Internet unter www.philips.com/guarantee. Die durch Philips gewährte Garantie beeinträchtigt in keiner Weise Ihre gesetzlichen Rechte. Sofern Sie keinen Zugang zum Internet haben, wenden Sie sich bitte an Ihr Philips Info-Center vor Ort. Die entsprechenden Kontaktdaten entnehmen Sie bitte der nachstehenden Liste.

Ελληνικά - Εγγύηση

Αγαπητέ πελάτη,
Ευχαριστούμε που αγοράσατε αυτό το προϊόν Philips. Για την εγγύηση Philips που καλύπτει το συγκεκριμένο προϊόν, ανατρέξτε στον ιστότοπο της Philips www.philips.com/guarantee. Av

δεν διαθέτετε σύνδεση διαδικτύου, επικοινωνήστε με το τοπικό Κέντρο Εξυπηρέτησης Πελατών της Philips. Στοιχεία επικοινωνίας μπορείτε να βρείτε παρακάτω στον κατάλογο των Κέντρων Εξυπηρέτησης Πελατών.

Eesti - Garantii

Lüüpeuetud klient,
Täname, et ostsite Philipsi toote. Tootele kehtiva Philipsi garantii leiate Philipsi veebisaidilt www.philips.com/guarantee. Kui teil puudub Interneti-ühendus, võtke ühendust kohaliku Philipsi klienditeeninduskeskusega. Kontaktid leiate klienditeeninduskeskuste loendist.

Español - Garantía

Estimado cliente:
Le agradecemos la compra de este producto Philips. Para obtener detalles sobre la garantía Philips que se aplica a este producto, visite el sitio web de Philips en www.philips.com/guarantee. Si no tiene conexión a Internet, póngase en contacto con el Centro de atención al cliente de Philips local. Los datos de contacto se indican en la lista de centros de asistencia al cliente a continuación.

Français - Garantie

Cher client,
Merci d'avoir acheté ce produit Philips. Pour connaître les conditions de garantie Philips applicables à ce produit, reportez-vous à la page www.philips.com/guarantee. Si vous ne possédez pas de connexion Internet, contactez votre Service Consommateurs Philips local. Vous trouverez les coordonnées de tous les Services Consommateurs dans la liste ci-après. Ces informations étaient correctes à la date d'impression. Pour des informations à jour, consultez la page www.philips.com/support.

Hrvatski - Jamstvo

Poštovani kupče,
hvala vam što ste kupili ovaj Philipsov proizvod. Philipsovo jamstvo koje se odnosi na ovaj proizvod možete pronaći na Philipsovim internetskim stranicama www.philips.com/guarantee. Ako nemate pristup internetu, obratite se lokalnom Philipsovom Centru za korisnike. U nastavku se nalazi popis Centara za korisnike s podacima za kontakt.

Italiano - Garanzia

Gentile cliente,
grazie per aver acquistato questo prodotto Philips. Per informazioni sulla garanzia Philips applicabile a questo prodotto, è possibile fare riferimento al sito Web Philips www.philips.com/guarantee. Nel caso non disponesse di una connessione Internet, contatti il centro per il servizio clienti Philips locale. È possibile trovare le informazioni di contatto nell'elenco dei centri per il servizio clienti riportato di seguito.

Indonesia - Jaminan

Pelanggan yang terhormat,
Terima kasih telah membeli produk Philips. Untuk mendapatkan jaminan produk ini, kunjungi situs Web Philips di www.philips.com/guarantee. Jika Anda tidak memiliki sambungan Internet, hubungi Pusat Layanan Pelanggan Philips setempat. Rincian kontak tercantum dalam daftar Pusat Layanan Pelanggan.

Қазақша - Қепілдік

Құрметті, Тұтынушы
Мына Philips бұйымын сатып алғаныңызға алғысымызды білдіреміз. Бұл бұйымға қатысты Philips қепілдігін алу үшін Philips компаниясының www.philips.com/guarantee веб-сайтын қараңыз. Интернетке қосыла алмаған жағдайда, жергілікті Philips тұтынушыларды қолдау орталығына хабарласыңыз. Байланыс мәліметтері осы құжаттың «Тұтынушыларды қолдау орталықтары» тізімінде берілген.

Latviešu - Garantija

Cien. Klient!
Pateicamies, ka iegādājāties šo Philips produktu. Lai skatītu šī produkta Philips garantiju, apmeklējiet Philips vietni www.philips.com/guarantee. Ja jums nav pieejams internets, lūdz, sazinieties ar vietējo Philips klientu apkalpošanas centru. Kontaktinformācija ir pieejama tālāk norādītajā klientu apkalpošanas centru sarakstā.

Lietuvių - Garantija

Gerb. kliente,
dėkojame, kad įsigijote „Philips“ gaminį. Jei norite sužinoti, kokia garantija taikoma šiam gaminiui, apsilankykite „Philips“ svetainėje www.philips.com/guarantee. Jei neturite interneto ryšio, susisiekite su vietos „Philips“ klientų aptarnavimo centru. Kontaktinę informaciją rasite toliau pateiktame klientų aptarnavimo centru sąraše.

Magyar - Garancia

Kedves Vásárlónk!
Köszönjük, hogy ezt a Philips termékét vásárolta. A Philips termékre vonatkozó garanciáról a Philips webhelyén tájékozódhat: www.philips.com/guarantee. Ha nem rendelkezik internetkapcsolattal, forduljon a Philips helyi ügyfélszolgálatához. A kapcsolattartási adatokat az ügyfélszolgálatok listája tartalmazza az alábbiakban.

Nederlands - Garantie

Beste klant,
hartelijk bedankt voor uw aankoop van dit Philips-product. Voor informatie over de Philips-garantie die van toepassing is op dit product verwijzen wij u naar de Philips-website www.philips.com/guarantee. Hebt u geen internetverbinding, dan kunt u contact opnemen met uw lokale Philips Consumer Care Centre. Contactgegevens vindt u in de lijst met Consumer Care Centres.

Norsk - Garanti

Kjære kunde, takk for at du kjøpte dette Philips-produktet. Se vårt webområde www.philips.com/guarantee for garantien som gjelder for dette produktet. Hvis du ikke har tilgang til Internett, kan du kontakte ditt lokale Philips-brukerstøttesenter. Du finner kontaktinformasjon i listen over brukerstøttestentre.

Polски - Gwarancja

Szanowni Kliencie! Dziękujemy za nabycie tego produktu Philips. Aby sprawdzić gwarancję Philips mającą zastosowanie do tego produktu należy przejść do witryny internetowej firmy Philips pod adresem www.philips.com/guarantee. W przypadku nieposiadania łącza internetowego należy skontaktować się z lokalnym Centrum Obsługi Klienta firmy Philips. Informacje kontaktowe znajdują się na liście Centrów Obsługi Klienta.

Português - Garantia

Caro(a) Cliente, Obrigado por adquirir este produto da Philips. Para obter a garantia da Philips aplicável a este produto, consulte o Web site da Philips www.philips.com/guarantee. Caso não tenha uma ligação à Internet, contacte o Centro de Assistência ao Cliente da Philips local. Os detalhes de contacto são fornecidos na lista de Centros de Assistência ao Cliente indicados a seguir.

Română - Garanție

Stimate client, Vă mulțumim pentru că ați achiziționat un produs Philips. Pentru garanția Philips aplicabilă acestui produs, vă îndrumăm către site-ul Philips www.philips.com/guarantee. În cazul în care nu dispuneți de o conexiune la Internet, vă rugăm să contactați Centrul local Philips de asistență pentru consumatori. Datele de contact ale Centrelor de asistență pentru consumatori sunt disponibile în lista următoare.

Русский - Гарантия

Уважаемый потребитель! Благодарим за покупку продукта Philips. Гарантия Philips для этого продукта опубликована на веб-сайте Philips: www.philips.com/guarantee. Если подключение к Интернету нет, обратитесь в местный центр поддержки потребителей Philips. Контактные данные приведены ниже в списке центров поддержки потребителей.

Slovenščina - Garancija

Spoštovani kupec! Zahvaljujemo se vam za nakup Philipsovega izdelka. Informacije o Philipsovem jamstvu, veljavnem za ta izdelek, najdete na spletnem mestu www.philips.com/guarantee. Če nimate internetne povezave, se obrnite na krajevni Philipsov center za pomoč strankam. Podatki za stik so navedeni v

seznamu Philipsovih centrov za pomoč strankam v nadaljevanju.

Slovenský - Záruka

Vážení zákazníci, děkujeme, že ste si kúpili produkt spoločnosti Philips. Ak si chcete pozrieť záručné podmienky vzťahujúce sa na tento produkt, odporúčame Vám navštíviť stránku www.philips.com/guarantee. V prípade, že nemáte prístup k internetu, obráťte sa na miestne centrum podpory zákazníkov spoločnosti Philips. Kontaktné informácie nájdete v ďalej uvedenom zozname centier starostlivosti o zákazníkov.

Srpski - Garancija

Poštovani kupče! Zahvaljujemo Vam na kupovini ovog Philipsovog proizvoda. Garanciju kompanije Philips koja se odnosi na ovaj proizvod možete pogledati na Philipsovoj Internet prezentaciji, na lokaciji www.philips.com/guarantee. Ukoliko ne posedujete vezu sa Internetom, molimo Vas da se obratite najbližem centru kompanije Philips za brigu o potrošačima. Detaljni podaci o kontaktu dati su u spisku centara za brigu o potrošačima.

Suomi - Takuu

Hyvää asiakas Kiitos, että ostit tämän Philips-tuotteen. Tuotetta koskevaan Philipsin takuuseen voit tutustua Philipsin sivustossa osoitteessa www.philips.com/guarantee. Jos sinulla ei ole Internet-yhteyttä, pyydämme sinua ottamaan yhteyttä Philipsin paikalliseen asiakaspalvelukeskukseen. Yhteystiedot ovat jäljempänä olevassa asiakaspalvelukeskusten luettelossa.

Svenska - Garanti

Bästa kund, Tack för att du har köpt den här Philips-produkten. Besök Philips webbplats www.philips.com/guarantee för information om den garanti som gäller för den här produkten. Om du inte har någon internetuppkoppling kan du kontakta din närmaste Philips-kundtjänst. Kontaktinformation finns i listan över kundtjänster nedan.

Türkçe - Garantisi

Değerli Müşterimiz, Bu Philips ürünü satın aldığınız için teşekkür ederiz. Bu ürünün sahip olduğunuz Philips garantisini hakkında bilgi almak için www.philips.com/guarantee adresinden Philips web sitesini ziyaret etmenizi öneririz. İnternet bağlantınız yoksa, lütfen yerel Philips Tüketici İlişkileri Merkezi ile iletişime geçin. İletişim bilgileri, Tüketici İlişkileri Merkezleri listesinde verilmştir.

Українська - Гарантія

Шановний покупець, дякуємо за придбання цього виробу Philips. Гарантію Philips для цього виробу можна знайти на веб-сайті Philips за адресою www.philips.com/

guarantee. Якщо доступ до Інтернет відсутній, зверніться до місцевого центру обслуговування споживачів Philips. Контактна інформація наведена далі у списку центрів обслуговування споживачів.

ไทย - การรับประกัน

เรียนลูกค้า ขอขอบคุณที่เลือกซื้อผลิตภัณฑ์ของ Philips สำหรับการรับประกันที่มีผลบังคับใช้กับผลิตภัณฑ์นี้ โปรดอ้างอิงเว็บไซต์ของ Philips www.philips.com/guarantee ในการค้นหาข้อมูล ไม่มีอินเทอร์เน็ต โปรดติดต่อศูนย์บริการลูกค้า Philips ประจำท้องถิ่นของคุณ รายละเอียดการติดต่อจะแสดงอยู่ในรายชื่อศูนย์บริการลูกค้าต่อไป

Tiếng Việt - Bảo hành

Kính gửi Quý khách hàng, Cảm ơn quý vị đã mua sản phẩm Philips này. Để biết bảo hành của Philips có thể áp dụng cho sản phẩm này, chúng tôi xin giới thiệu trang web của Philips www.philips.com/guarantee. Trong trường hợp quý vị không có kết nối internet, vui lòng liên hệ với Trung tâm Chăm sóc Khách hàng của Philips tại địa phương. Chi tiết liên hệ được cung cấp trong danh sách Trung tâm Chăm sóc Khách hàng sau đây.

简体中文 - 保证

尊敬的客户：感谢您购买此 Philips 产品。有关适用于此产品的 Philips 保修信息，建议您访问 Philips 网站：www.philips.com/guarantee。如果您无法访问 Internet，请联系您当地的 Philips 客户服务中心。将来，我们会在客户服务中心列表中提供详细联系信息。

繁體中文 - 保證

親愛的客戶，您好：多謝您購買本飛利浦產品。有關適用於本產品的飛利浦保養詳情，請瀏覽飛利浦網站：www.philips.com/guarantee。如您未能連線至互聯網，請與您當地的飛利浦消費者保養中心聯絡。聯絡詳情已詳列於之後的消費者保養中心清單中。

العربية**الضمان**

عزيزي العميل، شكرا لكم على شراء هذا المنتج من Philips لمعرفه شروط ضمان Philips الذي ينطبق على هذا المنتج، راجع موقع www.philips.com/guarantee في حال لم يكن لديك اتصالاً بالإنترنت، يرجى الاتصال برفق مركز خدمة العملاء المحلي لشركة Philips. يمكن معرفة تفاصيل الاتصال من قائمة مراكز خدمة العملاء فيما يلي.

Inggeris-Jaminan

Pelanggan yang dihormati,
Terima kasih kerana membeli produk Philips. Bagi waranti Philips yang terpakai untuk produk ini, kami merujuk anda kepada laman web Philips www.philips.com/guarantee. Sekiranya anda tidak mempunyai sambungan Internet, sila hubungi Pusat Layanan Pelanggan Philips tempatan anda. Butiran kenalan diberikan dalam senarai Pusat Layanan Pelanggan selepas ini.

Português do Brasil

Caro cliente,
Obrigado por ter adquirido este produto Philips. Para obter a garantia Philips aplicável a este produto, consulte o site da Philips www.philips.com/guarantee. Caso você não tenha uma conexão de Internet, entre em contato com a Central de Atendimento ao Cliente Philips. Os detalhes de contato estão disponíveis na lista de Centrais de Atendimento ao Cliente a seguir.



User Manual



FAQ



Chat



Forum



Call



Email



Warranty

www.philips.com/support

България

Грижа за клиента
02 4916 273
(Национален номер)

België/Belgique

Klantenservice/
Service Consommateurs
02 700 72 62
(0.15€/min.)

Republika Srbija

Potpora potrošačima
011 321 6840
(Lokalni poziv)

Česká republika

Zákaznická podpora
228 880 895
(Místní tarif)

Danmark

Kundeservice
3525 8314

Deutschland

Kundendienst
069 66 80 10 10
(Zum Festnetzтариф ihres
Anbieters)

Ελλάδα

Τμήμα καταναλωτών
211983028
(Διεθνής κλήση)

Eesti

Klienditugi
668 30 61
(Kohalikud kõned)

España

Atención al consumidor
913 496 582
(0,10€ + 0,08€/min.)

France

Service Consommateurs
01 57 32 40 50
(coût d'un appel local sauf
surcoût éventuel selon
opérateur réseau)

Hrvatska

Potpora potrošačima
01 777 66 01
(Lokalni poziv)

Ireland

Consumer Care
015 24 54 45
(National Call)

Italia

Servizio Consumatori
02 452 870 14
(Chiamata nazionale)

Қазақстан Республикасы

байланыс орталығы
810 800 2000 00 04
(стационарлық нөмірлерден
Қазақстан Республикасы
бойынша қоңырау шалу тегін)

Latvija

Klientu atbalsts
6616 32 63
(Vietēlais tarifs)

Lietuva

Klientų palaikymo tarnyba
8 521 402 93
(Vietiniais tarifais)

Luxembourg

Service Consommateurs
2487 11 00
(Appel national)/(Nation-
ale Ruf)

Magyarország

Ügyfélszolgálat
(061) 700 81 51
(Belföldi hívás)

Nederland

Klantenservice
0900 202 08 71
(0,10€/min.)

Norge

Forbrukerstøtte
22 97 19 14

Österreich

Kundendienst
49 34 02 30 53 47
(0,145€/Min.)

Республика Беларусь

Контакт Центр
8 10 (800) 2000 00 04
(бесплатный звонок по
Республике
Беларусь со стационарных
номеров)

Российская Федерация

Контакт Центр
8 (800) 220 00 04
(бесплатный звонок по
России)

Polska

Wsparcie Klienta
22 397 15 04
(Połączenie lokalne)

Portugal

Assistência a clientes
800 780 068
(0,12€/min. – Móvel
0,30€/min.)

România

Serviciul Clienti
031 630 00 42
(Tarif local)

Schweiz/Suisse/Svizzera

Kundendienst/
Service Consommateurs/-
Servizio Consumatori
0848 000 291
(0,081 CHF/Min)

Slovenija

Skrb za potrošnike
01 888 83 12
(Lokalni klic)

Slovensko

Zákaznická podpora
02 332 154 93
(vnútroštátny hovor)

Suomi

Finland Kuluttajapalvelu
09 88 62 50 40

Sverige

Kundtjänst
08 57 92 90 96

Türkiye

Tüketici Hizmetleri
0 850 222 44 66

Україна

Служба підтримки
споживачів
0-800-500-480
(дзвінки зі стаціонарних
телефонів безкоштовні)

United Kingdom

Consumer Care
020 79 49 03 19
(5p/min BT landline)

Argentina

Consumer Care
0800 444 77 49
- Buenos Aires
0810 444 77 82

Brasil

Suporte ao Consumidor
0800 701 02 45
- São Paulo
29 38 02 45

Middle East and Africa

+971 4 2570007

South Africa

03 5667 8250
(Local tariffs)

Australia

1300 886 649

Hong Kong/香港

(852)26199639

India/ भारत

1860 180 1111

Indonesia

0852-8902-8902

Korea/ 한국

080-600-6600

Malaysia

1800 220 180

New Zealand

0800 836 761

Pakistan/ پاکستان

(051)-580902-3

Philippines/ Pilipinas

(02) 8424970

Singapore/ 新加坡

65-62867333

Taiwan/ 台灣

0800 558 068

Thailand/ ประเทศไทย

02 640 3000

Vietnam/ Việt Nam

1800.59.99.88



All registered and unregistered trademarks are property of their respective owners.

Specifications are subject to change without notice. Philips and the Philips' shield emblem are trademarks of Koninklijke Philips N.V. and are used under license from Koninklijke Philips N.V. 2015 © TP Vision Europe B.V. All rights reserved.

philips.com