

Manual pengguna

55PUT7101
55PUT7101
65PUT7101
65PUT7101
75PUT7101
75PUT7101

PHILIPS

Kandungan

1 Taklimat Ringkas TV	4
1.1 TV Ultra HD	4
1.2 Julat Dinamik Tinggi - HDR	4
1.3 Philips Android TV	4
1.4 Menonton Saluran	4
1.5 Menggunakan Aplikasi	4
1.6 Bermain Permainan	5
1.7 Sewa Filem	5
1.8 Jeda TV dan Rakaman	5
1.9 Telefon pintar dan Tablet	5
1.10 Rangkaian Sosial	5
1.11 Ambilight	5
1.12 Ambilight + Hue	6
1.13 Sambungan Bluetooth	6
2 Menyediakan	7
2.1 Baca Keselamatan	7
2.2 Dirian TV dan Lekapan Dinding	7
2.3 Petua Pelekapan	7
2.4 Kabel Kuasa	7
2.5 Kabel Antena	8
2.6 Ceper Satelit	8
3 Sambungkan Android TV anda	9
3.1 Rangkaian dan Internet	9
3.2 Akaun Google	12
3.3 Galeri Aplikasi Philips	12
4 Sambungkan Peranti	14
4.1 Perihal Sambungan	14
4.2 CAM dengan Kad Pintar - CI+	17
4.3 Penerima - Kotak Set Atas	18
4.4 Sistem Teater Rumah - HTS	18
4.5 Telefon pintar dan Tablet	20
4.6 Pemain Cakera Blu-ray	21
4.7 Pemain DVD	21
4.8 Bluetooth - Pembesar suara dan Pad permainan	21
4.9 Fon Kepala	22
4.10 Konsol Permainan	22
4.11 Pad Permainan	23
4.12 Pemacu Keras USB	23
4.13 Papan Kekunci USB	24
4.14 Pemacu Kilat USB	25
4.15 Kamera Foto	25
4.16 Kamkorder	25
4.17 Komputer	26
5 Menghidupkan dan Mematikan	27
5.1 Hidup atau tunggu sedia	27
5.2 Kecerahan Logo Philips	27
5.3 Kekunci pada TV	27
5.4 Pemasa Tidur	27
5.5 Matikan Pemasa	28
6 Alat Kawalan Jauh	29
6.1 Gambaran keseluruhan kekunci	29
6.2 Carian suara	30
6.3 Papan Kekunci	31
6.4 Penderia IR	32
6.5 Bateri	32
6.6 Pembersihan	32
7 Saluran	33
7.1 Pasang Saluran	33
7.2 Senarai Saluran	33
7.3 Menonton saluran	34
7.4 Saluran Kegemaran	36
7.5 Teks / Teleteks	37
8 Panduan TV	40
8.1 Apa Yang Anda Perlukan	40
8.2 Data Panduan TV	40
8.3 Menggunakan Panduan TV	40
9 Rakaman dan Jeda TV	42
9.1 Rakaman	42
9.2 Jeda TV	43
10 Pilihan Teratas	45
10.1 Mengenai Pilihan Teratas	45
10.2 Sekarang pada TV	45
10.3 TV atas Permintaan	45
10.4 Video atas Permintaan	46
11 Menu Utama	47
11.1 Tentang Menu Utama	47
11.2 Buka Menu Utama	47
11.3 Cari dan Carian Suara	47
11.4 Profil Disekat	47
12 Menu TV	48
12.1 Perihal Menu TV	48
12.2 Buka Menu TV	48
13 Netflix	49
14 Sumber	50
14.1 Beralih kepada peranti	50
14.2 Pilihan untuk Input TV	50
14.3 Nama dan Jenis Peranti	50
14.4 Permainan atau Komputer	50
14.5 Imbas Semula Sambungan	51
15 Aplikasi	52
15.1 Mengenai Aplikasi	52
15.2 Filem && TV	52
15.3 Galeri Aplikasi	53
15.4 Mulakan atau Hentikan Aplikasi	54
15.5 Kunci Aplikasi	54
15.6 Uruskan Aplikasi	55
15.7 Storan	55
16 Permainan	57
16.1 Apa Yang Anda Perlukan	57
16.2 Pad Permainan	57
16.3 Main Permainan	57
16.4 Tetapan Permainan Ideal	57
17 Internet	58
17.1 Mulakan Internet	58
17.2 Pilihan pada Internet	58
18 Video, Foto dan Muzik	59
18.1 Daripada Sambungan USB	59
18.2 Daripada Komputer atau NAS	59
18.3 Daripada Perkhidmatan Storan Awan	59
18.4 Mainkan Video anda	59
18.5 Lihat Foto anda	60
18.6 Mainkan Muzik anda	60
19 Telefon pintar dan Tablet	62
19.1 Philips TV Remote App	62
19.2 Google Cast	62

19.3 AirPlay	62	31.2 Ultra HD	103
19.4 MHL	62	31.3 HDMI	103
20 Ambilight	64	31.4 Dolby Digital Plus	103
20.1 Gaya Ambilight	64	31.5 DTS Premium Sound™	103
20.2 Ambilight Dimatikan	64	31.6 Microsoft	103
20.3 Tetapan Ambilight	64	31.7 Wi-Fi Alliance	104
21 Berbilang Paparan	65	31.8 Kensington	104
21.1 Tentang Berbilang Paparan	65	31.9 Tanda Dagang Lain	104
21.2 Teks dan TV	65	Katalog indeks	105
21.3 Nettv dan TV	65		
21.4 HDMI dan TV	65		
22 Tetapan	66		
22.1 Gambar	66		
22.2 Bunyi	71		
22.3 Tetapan Ambilight	74		
22.4 Tetapan Ekologi	77		
22.5 Tetapan Umum	78		
22.6 Jam, Wilayah dan Bahasa	80		
22.7 Akses Universal	83		
23 Wayarles dan Rangkaian	85		
23.1 Rangkaian	85		
23.2 Bluetooth	85		
24 Tetapan Android	86		
25 Pemasangan Saluran	87		
25.1 Pemasangan Antena/Kabel	87		
25.2 Salinan Senarai Saluran	89		
26 Perisian	91		
26.1 Kemas Kini Perisian	91		
26.2 Versi Perisian	91		
26.3 Perisian Sumber Terbuka	91		
26.4 Open Source License	92		
26.5 Pengumuman	92		
27 Spesifikasi	93		
27.1 Persekitaran	93		
27.2 Kuasa	93		
27.3 Sistem Pengoperasian	93		
27.4 Penerimaan	93		
27.5 Jenis Paparan	93		
27.6 Resolusi Input Paparan	93		
27.7 Dimensi dan Berat	94		
27.8 Dimensi dan Berat	94		
27.9 Dimensi dan Berat	94		
27.10 Kesambungan	94		
27.11 Bunyi	94		
27.12 Multimedia	94		
28 Bantuan dan Sokongan	96		
28.1 Daftar TV anda	96		
28.2 Menggunakan Bantuan	96		
28.3 Penyelesaian Masalah	96		
28.4 Bantuan Dalam Talian	98		
28.5 Sokongan dan Pembaikan	98		
29 Keselamatan dan Layanan	100		
29.1 Keselamatan	100		
29.2 Penjagaan Skrin	101		
30 Terma Penggunaan	102		
30.1 Syarat Penggunaan - TV	102		
30.2 Syarat Penggunaan - TV Pintar	102		
30.3 Syarat Penggunaan - Galeri Aplikasi Philips	102		
31 Hak Cipta	103		
31.1 MHL	103		

Taklimat Ringkas TV

1.1

TV Ultra HD

TV ini mempunyai paparan Ultra HD. Resolusinya adalah empat kali ganda daripada paparan HD normal. Ultra HD bermaksud 8 juta piksel untuk gambar paling halus dan seakan-akan betul pada TV.

Di bahagian atas, Enjin Ultra Pixel HD baharu secara berterusan menukar sebarang isyarat TV masuk menjadi resolusi Ultra HD. Maka anda boleh menikmati kualiti gambar mengagumkan ini pada ketika anda menghidupkan TV. Atau anda boleh menonton video Ultra HD natif melalui sambungan HDMI. Ultra HD menawarkan tontonan TV yang bersih dan tajam walaupun pada skrin besar.



1.2

Julat Dinamik Tinggi – HDR

Dengan HDR, anda boleh menambah kecerahan dan kontras gambar. HDR menjadikan gambar anda lebih cerah dengan tahap kontras yang lebih tinggi antara bahagian yang lebih terang dan lebih gelap. Warna kekal pekat dan tertepu. Program yang dirakam dengan HDR kelihatan lebih cerah dan lebih hidup dengan warna yang pekat dan butiran yang tepat.

Dengan Peningkatan HDR anda boleh menikmati manfaat HDR pada mana-mana program TV.

Untuk mendapatkan maklumat lanjut, tekan kekunci warna **■** Kata Kunci dan cari Peningkatan HDR.

1.3

Philips Android TV

Ini ialah Philips Android TV™ dengan UHD.

Android TV menawarkan beribu filem, rancangan dan permainan daripada Google Play, YouTube dan aplikasi kegemaran anda.*

Cadangan diperibadikan memberi anda lebih banyak masa hiburan dan kurang masa diluahkan untuk mencari sesuatu yang menarik. Dengan Google Cast terbina dalam, anda boleh menayangkan filem, rancangan dan foto dengan lebih mudah daripada

Chromebook atau peranti Android anda kepada TV anda.**

Dengan Philips TV Remote App pada telefon pintar atau tablet anda, anda mempunyai saluran TV anda di hujung jari anda. Hantar foto ke skrin TV besar atau ikuti rancangan kegemaran masakan anda pada tablet anda di dalam dapur. Bermula sekarang, TV anda adalah sebahagian daripada barangan rumah mudah alih anda.

Sambungkan TV ke rangkaian rumah dan Internet anda.

* TV perlu disambungkan ke Internet. Langganan mungkin diperlukan untuk sesetengah penyedia kandungan.

** Siaran dioptimumkan untuk perkhidmatan terpilih sahaja. Kualiti penstriman untuk kandungan lain mungkin berbeza-beza. Sistem pengendalian dan peranti yang disokong: Android 2.3 dan lebih baharu, iOS® 7 dan lebih baharu, Windows® 7 dan lebih baharu, Mac OS® 10.7 dan lebih baharu dan Chrome OS (versi 38 atau lebih baharu).

Google, Android, Google Play dan tanda lain ialah tanda dagangan Google Inc. Robot Android dihasilkan semula atau diubah suai daripada kerja yang dibuat dan dikongsikan oleh Google dan digunakan mengikut terma yang diterangkan dalam Lesen Creative Commons 3.0 Attribution.

<http://creativecommons.org/licenses/by/3.0/legalcode>

1.4

Menonton Saluran

Sudah tentu, TV anda dibuat untuk menonton saluran TV.

Pada TV ini, anda boleh mencipta beberapa senarai kegemaran, anda boleh mengatur semula senarai kegemaran atau menamakan semula saluran. Lihat cadangan program dalam Sekarang pada TV atau ulangan siri TV dengan TV atas Permintaan. Dengan Pilihan Teratas, anda boleh membuka cadangan TV yang diperibadikan. Panduan TV dalam talian membolehkan anda menetapkan peringatan atau membenarkan anda membuat rakaman*.

* Anda memerlukan Pemacu Keras USB yang disambungkan.

Menggunakan Aplikasi

Untuk bermula, beberapa Aplikasi praktikal diprapasang pada TV anda.

Halaman Aplikasi menunjukkan koleksi Aplikasi pada TV anda. Seperti Aplikasi pada telefon pintar atau tablet anda, Aplikasi pada TV anda menawarkan fungsi tertentu untuk pengalaman TV yang unggul. Aplikasi seperti permainan TV atau ramalan cuaca (a.o.). Atau mulakan Aplikasi Pelayar Internet, seperti Google Chrome, untuk melayari Internet.

Untuk mendapatkan maklumat lanjut, dalam Bantuan, tekan kekunci warna **—** Kata Kunci dan cari Aplikasi.

Bermain Permainan

TV ini ialah skrin besar anda untuk permainan. Cukup besar untuk berdua.

Anda boleh bermain permainan daripada Konsol Permainan yang disambungkan, permainan daripada Aplikasi yang dipasang atau hanya permainan dalam talian pada laman web. Anda boleh menetapkan TV kepada tetapan paling sesuai untuk permainan, untuk membolehkan tindakan yang cepat dan peka. Jika anda bermain permainan berbilang pemain dengan skrin terpisah, anda boleh menetapkan TV untuk menunjukkan setiap skrin sebagai skrin penuh pada masa yang sama. Setiap pemain boleh fokus terhadap permainan mereka sendiri untuk dimainkan.

Untuk mendapatkan maklumat lanjut, tekan kekunci warna **—** Kata Kunci dan cari Permainan.

Sewa Filem

Untuk mendapatkan video sewa, anda tidak perlu meninggalkan rumah.

Dengan Video atas Permintaan dalam Pilihan Teratas, anda boleh memilih dan memainkan filem kegemaran terkini anda dengan serta-merta. Gedung video akan menstrim filem ke TV anda di rumah. Video atas Permintaan tersedia dalam negara terpilih.

Untuk mendapatkan maklumat lanjut, tekan kekunci warna **—** Kata Kunci dan cari Video atas Permintaan.

Jeda TV dan Rakaman

Jika anda menyambungkan Pemacu Keras USB, anda boleh menjeda dan merakam siaran daripada kandungan TV digital.

Jedakan TV anda dan jawab panggilan telefon penting tersebut atau hanya berehat semasa perlawanan sukan, sementara TV menyimpan siaran ke Pemacu Keras USB. Anda boleh menontonnya sekali lagi kemudian.

Dengan Pemacu Keras USB disambungkan, anda juga boleh merakam siaran digital. Anda boleh merakam semasa anda menonton program atau menjadualkan rakaman program akan datang.

Untuk mendapatkan maklumat lanjut, dalam Bantuan, tekan kekunci warna **—** Kata Kunci dan cari Jeda TV atau Rakaman.

Telefon pintar dan Tablet

Dengan TV Android Philips ini, anda boleh berkongsi dengan mudah perkara yang ada pada telefon pintar atau tablet anda pada skrin besar.

Muat turun dan pasang Philips TV Remote App. Ia percuma dan tersedia untuk Android dan iOS.

Dengan Aplikasi Jauh TV pada telefon pintar atau tablet anda, anda menguasai saluran TV anda di hujung jari anda. Hantar foto, muzik atau video ke skrin TV besar anda atau tonton mana-mana saluran TV anda secara langsung pada tablet atau telefon anda. Buka Panduan TV dan jadualkan rakaman untuk esok. TV anda di rumah akan melakukannya. Hidupkan Ambilight+hue dan tetapkan kesan warna paling selesa di dalam ruang tamu anda. Anda berada dalam kawalan dengan Aplikasi Jauh TV. Anda mungkin mempertimbangkan untuk hanya merendahkan kelantangan TV.

Rangkaian Sosial

Tidak perlu bangun untuk menyemak mesej rakan anda pada komputer anda.

Pada TV ini anda mendapat mesej daripada rangkaian sosial anda pada skrin TV anda. Anda boleh menghantar mesej kembali dari sofa anda.

Untuk mendapatkan maklumat lanjut, dalam Bantuan, tekan kekunci warna **—** Kata Kunci dan cari Aplikasi.

Ambilight

Ambilight ialah ciri yang paling bergaya dan eksklusif bagi Philips TV baharu anda.

Cahaya lampu berwarna lembut yang datang dari bahagian belakang skrin – meluaskan pengalaman visual anda. Dengan Ambilight, mata anda berehat tetapi minda anda dipenuhi dengan perkara yang anda lihat. Pilih salah satu gaya Ambilight untuk mengikuti suasana anda.

Dengan Ambilight+hue anda meluaskan lagi pengalaman Ambilight. Membawakan mentol dikawal wayarles Philips Hue*. Semuanya akan memenuhi bilik anda dengan warna sepadan seperti yang dipaparkan pada TV.

Anda akan terlepas Ambilight apabila anda mematakannya.

* Philips Hue dijual secara berasingan.

Ambilight + Hue

Ambilight TV anda

Teknologi Ambilight unik Philips yang bukan sekadar biasa. Ia bukan sahaja menjadikan skrin anda kelihatan lebih lebar, tetapi juga menjadikan pengalaman tontonan anda lebih mengasyikkan dengan menayangkan cahaya lebih lebar dari bahagian sisi skrin TV anda ke dinding sekeliling. Warna, semangat dan keseronokan adalah lebih daripada yang dipaparkan pada skrin dan ke dalam ruang tamu anda, membawa bersama-sama pengalaman tontonan yang lebih mengujakan, hebat dan mengasyikkan.

Ambilight + Hue

Penuhi ruang dan kehidupan anda dengan keindahan Ambilight. Ambilight + hue* membolehkan anda meluaskan pengalaman Ambilight di seluruh bilik anda.

Dengan Ambilight+hue anda meluaskan lagi pengalaman Ambilight. Membawakan mentol dikawal wayarles Philips Hue*. Semuanya disediakan untuk memenuhi bilik anda dengan warna sepadan seperti yang dipaparkan pada TV.

Ambilight TV dan mentol lampu hue anda saling 'bercakap' secara wayarles, mengelilingi anda dengan emosi, kuasa dan warna Ambilight.

*Kit Hue tersedia secara berasingan.

Sambungan Bluetooth

TV anda mempunyai teknologi Bluetooth di dalamnya.

Anda boleh menyambungkan pembesar suara wayarles atau fon kepala wayarles tambahan. Lupakan kabel penyambung, memasang peranti anda dengan TV adalah mencukupi.

Untuk mendapatkan maklumat lanjut, dalam Bantuan, tekan kekunci warna  Kata Kunci dan cari Bluetooth atau Pembesar Suara Wayarles.

Menyediakan

2.1

Baca Keselamatan

Baca arahan keselamatan terlebih dahulu sebelum anda menggunakan TV.

Untuk membaca arahan, dalam Bantuan, tekan kekunci warna  Kata Kunci dan cari Arahan Keselamatan.

2.2

Dirian TV dan Lekapan Dinding

Rak TV

Anda boleh menemui arahan untuk melekapkan rak TV dalam Panduan Ringkas yang didatangkan dengan TV. Sekiranya anda kehilangan panduan ini, anda boleh muat turun daripada www.philips.com.

Gunakan nombor jenis produk TV untuk mencari Panduan Ringkas untuk muat turun.

Lekapan Dinding

TV anda turut disediakan untuk pendakap lekapan dinding yang mematuhi VESA (dijual berasingan). Gunakan kod VESA berikut semasa membeli lekapan dinding. . .

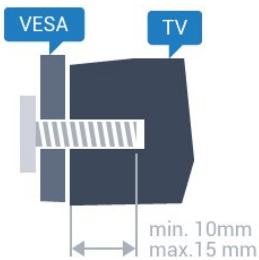

- 55PUT7101
VESA MIS-F 200x200, M6
- 65PUT7101
VESA MIS-F 400x200, M6

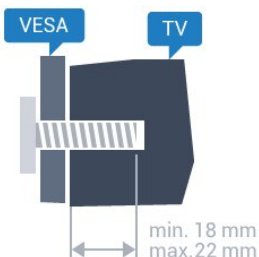

- 75PUT7101
VESA MIS-F 600x400, M8

Penyediaan

Mula-mula alih keluar 4 tudung skru plastik dari bush berulir di bahagian belakang TV.

Pastikan bahawa skru logam, untuk melekapkan TV ke pendakap yang mematuhi VESA, masuk sedalam kira-kira 10mm ke dalam bush berulir TV.

Awas

Pelekapan dinding TV memerlukan kemahiran istimewa dan hanya perlu dilakukan oleh kakitangan yang layak. Lekapan dinding TV perlu menepati standard keselamatan mengikut berat TV. Baca juga langkah keselamatan sebelum meletakkan TV. TP Vision Europe B.V. tidak bertanggungjawab atas pelekapan yang tidak betul atau mana-mana pelekapan yang mengakibatkan kemalangan atau kecederaan.

2.3

Petua Pelekapan

- Letakkan TV di tempat cahaya tidak memancar secara terus ke skrin.
- Keadaan pencahayaan yang malap di dalam bilik untuk kesan Ambilight yang terbaik.
- Letakkan TV sehingga 15 cm jauh dari dinding.
- Jarak paling sesuai untuk menonton TV adalah 3 kali ganda daripada saiz skrin pepenjuru. Semasa duduk, mata anda perlu sama paras dengan tengah-tengah skrin.

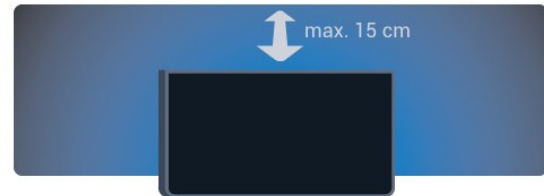

2.4

Kabel Kuasa

- Masukkan kabel kuasa ke dalam penyambung POWER di bahagian belakang TV.
- Pastikan kabel kuasa dimasukkan dengan selamat di dalam penyambung.
- Pastikan bahawa palam kuasa, di dalam soket dinding, boleh diakses pada bila-bila masa.
- Apabila anda menanggalkan palam kuasa, sentiasa tarik palam, jangan sesekali tarik kabel.

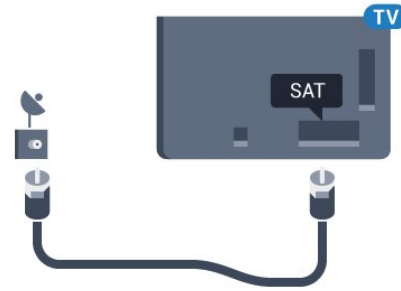
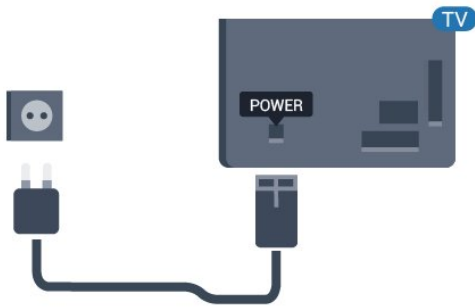

Walaupun TV ini mempunyai penggunaan kuasa tunggu sedia yang sangat rendah, tanggalkan kabel kuasa untuk menjimatkan tenaga jika anda tidak menggunakan TV untuk tempoh yang lama.

Untuk mendapatkan maklumat lanjut, dalam Bantuan, tekan kekunci warna **—** Kata Kunci dan cari Menghidupkan untuk mendapatkan maklumat lanjut tentang menghidupkan atau mematikan TV.

2.5

Kabel Antena

Masukkan palam antena ke dalam soket Antena di bahagian belakang TV.

Anda boleh menyambungkan antena anda atau isyarat antena daripada sistem agihan antena. Gunakan penyambung antena IEC Coax 75 Ohm RF.

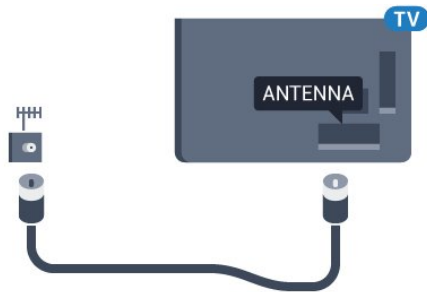

2.6

Ceper Satelit

Nota: Tiada sokongan untuk negara di Asia, Pasifik, Timur Tengah dan Afrika.

Lampirkan penyambung jenis F satelit ke SAT sambungan satelit di bahagian belakang TV.

Sambungkan Android TV anda

Rangkaian dan Internet

Rangkaian Rumah

Untuk menikmati keupayaan penuh Android TV Philips anda, TV anda perlu disambungkan ke Internet.

Sambungkan TV ke rangkaian rumah dengan sambungan Internet berkelajuan tinggi. Anda boleh sambungkan TV anda secara wayarles atau berwayar kepada penghala rangkaian anda.

Sambung kepada Rangkaian

Sambungan Wayarles

Apa Yang Anda Perlukan

Untuk menyambungkan TV ke Internet secara wayarles, anda memerlukan penghala Wi-Fi dengan sambungan ke Internet.



Gunakan sambungan (jalur lebar) kelajuan tinggi ke Internet.



Buat Sambungan

Wayarles

Untuk membuat sambungan wayarles...

- 1 - Tekan , pilih Semua Tetapan dan tekan OK.
- 2 - Pilih Wayarles dan Rangkaian dan tekan  (kanan) untuk memasuki menu.
- 3 - Pilih Berwayar atau Wi-Fi > Sambung kepada Rangkaian dan tekan OK.
- 4 - Pilih Wayarles dan tekan OK.
- 5 - Dalam senarai rangkaian yang ditemui, pilih pada rangkaian wayarles anda. Jika rangkaian anda tiada



dalam senarai kerana nama rangkaian disembunyikan (anda mematikan siaran SSID penghala), pilih Tambah Rangkaian Baharu untuk memasukkan sendiri nama rangkaian.

6 - Bergantung kepada jenis penghala, masukkan kunci penyulitan anda - WEP, WPA atau WPA2. Jika anda memasukkan kunci penyulitan untuk rangkaian ini sebelum ini, anda boleh memilih OK untuk membuat sambungan serta-merta.

7 - Mesej akan ditunjukkan apabila sambungan berjaya.



Wi-Fi, Hidup/Mati

Pastikan Wi-Fi dihidupkan sebelum anda cuba membuat sambungan...

- 1 - Tekan , pilih Semua Tetapan dan tekan OK.
- 2 - Pilih Wayarles dan Rangkaian dan tekan  (kanan).
- 3 - Pilih Berwayar atau Wi-Fi > Wi-Fi Hidup/Mati dan tekan OK.
- 4 - Jika Wi-Fi dimatikan, pilih Hidup dan tekan OK.



WPS

Jika penghala anda mempunyai WPS, anda boleh menyambung secara terus ke penghala tanpa mengimbas rangkaian. Jika anda mempunyai peranti dalam rangkaian wayarles anda yang menggunakan sistem penyulitan keselamatan WEP, anda tidak boleh menggunakan WPS.

- 1 - Tekan , pilih Semua Tetapan dan tekan OK.
- 2 - Pilih Wayarles dan Rangkaian dan tekan  (kanan) untuk memasuki menu.
- 3 - Pilih Berwayar atau Wi-Fi > Sambung kepada Rangkaian dan tekan OK.
- 4 - Pilih WPS kemudian tekan OK.
- 5 - Pergi ke penghala, tekan butang WPS dan kembali ke TV dalam masa 2 minit.
- 6 - Pilih Sambung untuk membuat sambungan.
- 7 - Mesej akan ditunjukkan apabila sambungan berjaya.

WPS dengan Kod PIN

Jika penghala anda mempunyai WPS dengan kod PIN, anda boleh menyambung secara terus ke penghala tanpa mengimbas rangkaian. Jika anda mempunyai peranti dalam rangkaian wayarles anda yang menggunakan sistem penyulitan keselamatan WEP, anda tidak boleh menggunakan WPS.

- 1 - Tekan , pilih Semua Tetapan dan tekan OK.
- 2 - Pilih Wayarles dan Rangkaian dan tekan  (kanan) untuk memasuki menu.
- 3 - Pilih Berwayar atau Wi-Fi > Sambung kepada Rangkaian dan tekan OK.
- 4 - Pilih WPS dengan kod PIN dan tekan OK.
- 5 - Tuliskan kod PIN 8 digit yang ditunjukkan pada

skrin dan memasukkannya dalam perisian penghalang pada PC anda. Rujuk manual penghalang bagi mendapatkan tempat memasukkan kod PIN dalam perisian penghalang.

- 6 - Pilih Sambung untuk membuat sambungan.
- 7 - Mesej akan ditunjukkan apabila sambungan berjaya.

Masalah

Rangkaian wayarles tidak ditemui atau herot

- Ketuhar gelombang mikro, telefon DECT atau peranti Wi-Fi 802.11b/g/n lain yang berdekatan dengan anda mungkin akan mengganggu rangkaian wayarles tersebut.
- Pastikan bahawa tembok api dalam rangkaian anda membenarkan akses kepada sambungan wayarles TV.
- Jika rangkaian wayarles tidak berfungsi dengan betul di rumah anda, cuba gunakan pemasangan rangkaian berwayar.

Internet tidak berfungsi

- Jika sambungan kepada penghalang OK, periksa sambungan penghalang kepada Internet pula.

Sambungan PC dan Internet adalah lemah

- Rujuk manual pengguna penghalang wayarles anda untuk mendapatkan maklumat mengenai julat dalam bangunan, kadar pemindahan dan faktor kualiti isyarat yang lain.
- Gunakan sambungan Internet kelajuan tinggi (jalur lebar) untuk penghalang anda.

DHCP

- Jika sambungan gagal, cuba semak tetapan DHCP (Protokol Konfigurasi Hos Dinamik) pada penghalang. DHCP perlu dihidupkan.

Dalam Bantuan, tekan kekunci warna  Kata Kunci dan cari Penyelesaian Masalah untuk mendapatkan maklumat lanjut.

Sambungan Berwayar

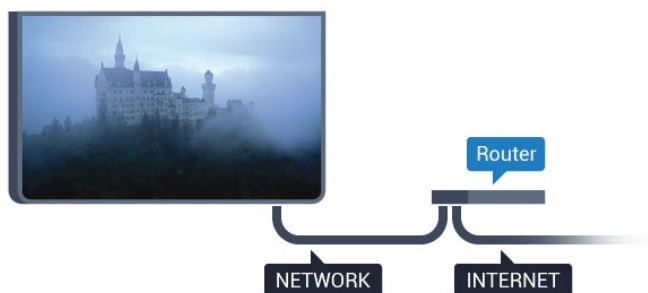

Apa Yang Anda Perlukan

Untuk menyambungkan TV ke Internet, anda memerlukan penghalang rangkaian dengan sambungan ke Internet. Gunakan sambungan (jalur lebar) kelajuan tinggi ke Internet.



Buat Sambungan

Untuk membuat sambungan berwayar...

- 1 - Sambungkan penghalang ke TV dengan kabel rangkaian (Kabel ethernet**).
- 2 - Pastikan bahawa penghalang dihidupkan.
- 3 - Tekan , pilih Semua Tetapan dan tekan OK.
- 4 - Pilih Wayarles dan Rangkaian dan tekan  (kanan) untuk memasuki menu.
- 5 - Pilih Berwayar atau Wi-Fi > Sambung kepada Rangkaian dan tekan OK.
- 6 - Pilih Berwayar dan tekan OK. TV mencari sambungan rangkaian secara kerap.
- 7 - Mesej akan ditunjukkan apabila sambungan berjaya.

Jika sambungan gagal, anda boleh menyemak tetapan DHCP penghalang. DHCP perlu dihidupkan.



**Untuk mematuhi peraturan EMC, gunakan FTP Cat bertejabat. Kabel Ethernet 5E.

Tetapan Rangkaian

Lihat Tetapan Rangkaian

Anda boleh melihat semua tetapan rangkaian semasa di sini. Alamat IP dan MAC, kekuatan isyarat, kelajuan, kaedah penyulitan dll.



Untuk melihat tetapan rangkaian semasa...

- 1 - Tekan , pilih Semua Tetapan dan tekan OK.
- 2 - Pilih Wayarles dan Rangkaian dan tekan  (kanan) untuk memasuki menu.
- 3 - Pilih Berwayar atau Wi-Fi > Lihat Tetapan Rangkaian dan tekan OK.
- 4 - Tekan  (kiri) berulang kali jika perlu untuk menutup menu.

Konfigurasi Rangkaian

Jika anda ialah pengguna lanjutan dan mahu memasang rangkaian anda dengan pengalamanan IP Statik, tetapkan TV kepada IP Statik.

Untuk menetapkan TV kepada IP Statik...



- 1 - Tekan , pilih Semua Tetapan dan tekan OK.
- 2 - Pilih Wayarles dan Rangkaian dan tekan  (kanan) untuk memasuki menu.
- 3 - Pilih Berwayar atau Wi-Fi > Konfigurasi Rangkaian dan tekan OK.
- 4 - Pilih IP Statik dan tekan OK untuk menayangkan Konfigurasi IP Statik.
- 5 - Pilih Konfigurasi IP Statik dan konfigurasi sambungan.
- 6 - Anda boleh menetapkan nombor untuk Alamat IP, Netmask, Get Lualan, DNS 1 atau DNS 2.
- 7 - Tekan  (kiri) berulang kali jika perlu untuk

menutup menu.

Hidupkan dengan Wi-Fi (WoWLAN)

Anda boleh menghidupkan TV ini daripada telefon pintar atau tablet anda jika TV dalam keadaan Tunggu Sedia. Tetapan Hidupkan dengan Wi-Fi (WoWLAN) perlu dihidupkan.



Untuk menghidupkan WoWLAN...

- 1 - Tekan , pilih Semua Tetapan dan tekan OK.
- 2 - Pilih Wayarles dan Rangkaian dan tekan  (kanan) untuk memasuki menu.
- 3 - Pilih Berwayar atau Wi-Fi > Hidupkan dengan Wi-Fi (WoWLAN) dan tekan OK.
- 4 - Pilih Hidup dan tekan OK.
- 5 - Tekan  (kiri) berulang kali jika perlu untuk menutup menu.

Hidupkan sambungan Wi-Fi

Anda boleh menghidupkan atau mematikan sambungan Wi-Fi pada TV anda.



Untuk menghidupkan Wi-Fi...

- 1 - Tekan , pilih Semua Tetapan dan tekan OK.
- 2 - Pilih Wayarles dan Rangkaian dan tekan  (kanan) untuk memasuki menu.
- 3 - Pilih Berwayar atau Wi-Fi > Wi-Fi Hidup/Mati dan tekan OK.
- 4 - Pilih Hidup dan tekan OK.
- 5 - Tekan  (kiri) berulang kali jika perlu untuk menutup menu.

Penghasil Media Digital - DMR

Jika fail media anda tidak dimainkan pada TV anda, pastikan bahawa Penghasil Media Digital dihidupkan. DMR dihidupkan sebagai tetapan kilang.

Untuk menghidupkan DMR...



- 1 - Tekan , pilih Semua Tetapan dan tekan OK.
- 2 - Pilih Wayarles dan Rangkaian dan tekan  (kanan) untuk memasuki menu.
- 3 - Pilih Berwayar atau Wi-Fi > Penghasil Media Digital - DMR dan tekan OK.
- 4 - Pilih Hidup dan tekan OK.
- 5 - Tekan  (kiri) berulang kali jika perlu untuk menutup menu.

Skrin Pintar Wi-Fi

Untuk menonton saluran TV digital pada telefon pintar atau tablet anda dengan Philips TV Remote App, anda perlu menghidupkan Skrin Pintar Wi-Fi. Sesetengah saluran berbayar mungkin tidak tersedia

pada peranti mudah alih anda.





Untuk menghidupkan Skrin Pintar Wi-Fi...

- 1 - Tekan , pilih Semua Tetapan dan tekan OK.
- 2 - Pilih Wayarles dan Rangkaian dan tekan  (kanan) untuk memasuki menu.
- 3 - Pilih Berwayar atau Wi-Fi > Skrin Pintar Wi-Fi dan tekan OK.
- 4 - Pilih Hidup dan tekan OK.
- 5 - Tekan  (kiri) berulang kali jika perlu untuk menutup menu.

Nama Rangkaian TV

Jika anda mempunyai lebih daripada satu TV dalam rangkaian rumah anda, anda boleh memberi TV nama yang unik.



Untuk menukar nama TV...

- 1 - Tekan , pilih Semua Tetapan dan tekan OK.
- 2 - Pilih Wayarles dan Rangkaian dan tekan  (kanan) untuk memasuki menu.
- 3 - Pilih Berwayar atau Wi-Fi > Nama Rangkaian TV dan tekan OK.
- 4 - Masukkan nama dengan papan kekunci alat kawalan jauh.
- 5 - Untuk menyelesaikan, pilih  dan tekan OK.
- 6 - Tekan  (kiri) berulang kali jika perlu untuk menutup menu.

Kosongkan Ingatan Internet

Dengan Kosongkan Ingatan Internet, anda mengosongkan pendaftaran pelayan Philips anda dan tetapan penilaian ibu bapa, log masuk aplikasi gedung video anda, semua kegemaran Galeri Aplikasi Philips, penanda buku dan sejarah Internet. Aplikasi MHEG interaktif juga boleh menyimpan kononnya 'kuki', pada TV anda. Fail ini juga akan dikosongkan.

Untuk mengosongkan ingatan Internet...

- 1 - Tekan , pilih Semua Tetapan dan tekan OK.
- 2 - Pilih Wayarles dan Rangkaian dan tekan  (kanan) untuk memasuki menu.
- 3 - Pilih Berwayar atau Wi-Fi > Kosongkan Ingatan Internet dan tekan OK.
- 4 - Pilih OK untuk mengesahkan.
- 5 - Tekan  (kiri) berulang kali jika perlu untuk menutup menu.

Perkongsian Fail

TV boleh menyambung ke peranti lain dalam rangkaian wayarles anda, seperti komputer atau telefon pintar anda. Anda boleh menggunakan komputer dengan Microsoft Windows atau Apple OS X.

Pada TV ini, anda boleh membuka foto, muzik dan video yang disimpan pada komputer anda. Gunakan sebarang perisian pelayan media diperakui DLNA.

3.2

Akaun Google

Daftar masuk



Untuk menikmati keupayaan penuh Android TV Philips anda, anda boleh mendaftar masuk ke Google menggunakan Akaun Google anda.

Dengan mendaftar masuk, anda akan dapat bermain permainan kegemaran anda pada telefon, tablet dan TV. Anda juga akan mendapat cadangan video dan muzik disesuaikan pada skrin utama TV anda serta akses ke YouTube, Google Play dan aplikasi lain.

Daftar masuk

Gunakan Akaun Google sedia ada anda untuk mendaftar masuk ke Google pada TV anda. Akaun Google terdiri daripada alamat e-mel dan kata laluan. Jika anda masih tidak mempunyai Akaun Google, gunakan komputer atau tablet anda untuk mencipta akaun (accounts.google.com). Untuk bermain permainan dengan Google Play, anda memerlukan profil Google+. Jika anda tidak mendaftar masuk semasa pemasangan TV kali pertama, anda boleh mendaftar masuk kemudian.

Untuk mendaftar masuk selepas anda membuat pemasangan TV...



- 1 - Tekan , pilih Semua Tetapan dan tekan OK.
- 2 - Pilih Tetapan Android dan tekan OK.
- 3 - Tekan  (bawah) dan pilih Peribadi > Tambah akaun dan tekan OK.
- 4 - Tekan OK pada SIGN IN.
- 5 - Dengan papan kekunci alat kawalan jauh, masukkan alamat e-mel anda dan tekan kekunci OK kecil di bahagian kanan papan kekunci.
- 6 - Masukkan kata laluan dan tekan kekunci OK kecil yang sama untuk mendaftar masuk.
- 7 - Tekan  (kiri) berulang kali jika perlu untuk menutup menu.

Jika anda mahu mendaftar masuk dengan Akaun Google lain, daftar keluar dahulu dan kemudian daftar masuk menggunakan akaun satu lagi.

Tetapan Android

Anda boleh menetapkan atau melihat beberapa tetapan atau maklumat khusus Android. Anda boleh menemui senarai aplikasi yang dipasang pada TV anda dan ruang storan yang diperlukan. Anda boleh menetapkan bahasa yang anda mahu gunakan dengan Carian Suara. Anda boleh mengkonfigurasi papan kekunci pada skrin atau membenarkan aplikasi menggunakan lokasi anda. Terokai tetapan Android yang lain. Anda boleh pergi ke www.support.google.com/androidtv untuk mendapatkan maklumat lanjut tentang tetapan ini.

Untuk membuka tetapan ini...

- 1 - Tekan , pilih Semua Tetapan dan tekan OK.
- 2 - Pilih Tetapan Android dan tekan OK.
- 3 - Terokai tetapan Android yang lain.
- 4 - Tekan  BACK jika perlu untuk menutup menu.

3.3

Galeri Aplikasi Philips

Aplikasi Philips



Sambungkan TV ke Internet untuk menikmati aplikasi yang dipilih oleh Philips. Aplikasi Galeri Aplikasi Philips dibuat khas untuk TV. Memuat turun dan memasang aplikasi Galeri Aplikasi adalah percuma.

Koleksi aplikasi Galeri Aplikasi Philips boleh berbeza-beza mengikut negara atau wilayah.

Terma Penggunaan

Untuk memasang dan menggunakan aplikasi Galeri Aplikasi Philips, anda perlu bersetuju dengan Syarat Penggunaan. Jika anda tidak bersetuju dengan syarat ini semasa pemasangan TV kali pertama, anda boleh bersetuju dengannya kemudian. Sebaik sahaja anda bersetuju dengan Syarat Penggunaan, sesetengah aplikasi akan tersedia serta-merta dan anda boleh melayari Galeri Aplikasi Philips untuk memasang aplikasi lain.

Untuk bersetuju dengan Syarat Penggunaan selepas anda membuat pemasangan TV...



- 1 - Tekan  HOME dan pilih Koleksi Philips > Galeri Aplikasi dan tekan OK untuk membuka Galeri Aplikasi.
- 2 - Anda boleh memilih Syarat Penggunaan, kemudian tekan OK untuk membaca.
- 3 - Pilih Terima dan tekan OK. Anda tidak boleh membuat asal kelulusan ini.
- 4 - Tekan  BACK untuk menutup menu.

Tetapan Privasi

Anda boleh menetapkan beberapa tetapan privasi untuk aplikasi Galeri Aplikasi Philips.

- Anda boleh membenarkan statistik teknikal dihantar kepada Philips.
- Anda boleh membenarkan cadangan peribadi.
- Anda boleh membenarkan kuki.
- Anda boleh menghidupkan Kunci Kanak-kanak untuk aplikasi yang dinilai 18+.

Untuk menetapkan tetapan privasi Galeri Aplikasi Philips...

- 1 - Tekan  HOME dan pilih Koleksi Philips > Galeri Aplikasi dan tekan OK untuk membuka Galeri Aplikasi.
- 2 - Anda boleh memilih Dasar Privasi, kemudian tekan OK.
- 3 - Pilih setiap tetapan dan tekan OK untuk membenarkan atau tidak membenarkan. Anda boleh membaca tentang setiap tetapan secara terperinci.
- 4 - Tekan  BACK untuk menutup menu.

Sambungkan Peranti

Perihal Sambungan

Panduan Ketersambungan

Sentiasa sambungkan peranti TV dengan sambungan kualiti paling tinggi yang tersedia. Gunakan juga kabel berkualiti baik untuk memastikan pemindahan gambar dan bunyi yang baik.

Apabila anda menyambungkan peranti, TV mengecam jenisnya dan memberikan nama jenis yang betul kepada setiap peranti. Anda boleh menukar nama jenis jika mahu. Jika nama jenis yang betul untuk peranti ditetapkan, TV secara automatik bertukar ke tetapan TV paling sesuai apabila anda beralih ke peranti ini dalam menu Sumber.

Jika anda memerlukan bantuan untuk menyambungkan beberapa peranti ke TV, anda boleh melawati panduan ketersambungan Philips TV. Panduan menawarkan maklumat mengenai cara untuk menyambung dan kabel yang perlu digunakan.

Pergi ke www.connectivityguide.philips.com

Port antena

Jika anda mempunyai Kotak set atas (penerima digital) atau Perakam, sambungkan kabel antena untuk menjalankan isyarat antena melalui Kotak set atas dan/atau Perakam dahulu sebelum memasuki TV. Melalui cara ini, antena dan Kotak set atas boleh menghantar kemungkinan saluran tambahan ke Perakam untuk merakam.

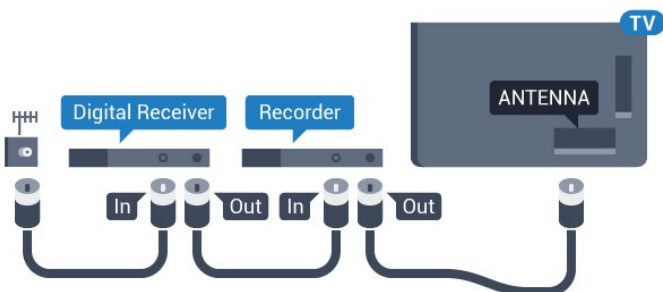

Port HDMI

Kualiti HDMI

Sambungan HDMI mempunyai kualiti gambar dan bunyi yang terbaik. Satu kabel HDMI menggabungkan isyarat video dan audio. Gunakan kabel HDMI untuk isyarat TV.

Untuk pemindahan kualiti isyarat yang terbaik, gunakan kabel HDMI berkelajuan Tinggi dan jangan gunakan kabel HDMI yang lebih daripada 5 m.

Jika peranti yang disambungkan dengan HDMI tidak berfungsi dengan betul, periksa sama ada tetapan HDMI Ultra HD yang berbeza boleh menyelesaikan masalah ini. Dalam Bantuan, tekan kekunci warna ■ Kata Kunci dan cari HDMI Ultra HD.

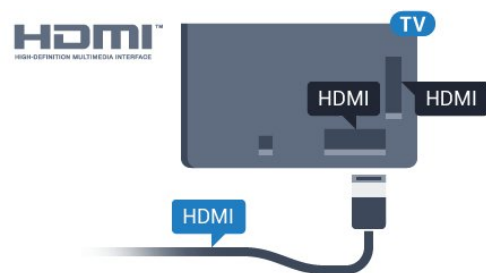

Perlindungan salinan

Kabel HDMI menyokong HDCP 2.2 (Perlindungan Kandungan Digital Lebar Jalur Tinggi). HDCP ialah isyarat perlindungan salinan yang menghalang penyalinan kandungan daripada cakera DVD atau Cakera Blu-ray. Turut dirujuk sebagai DRM (Pengurusan Hak Digital).

HDMI ARC

Semua sambungan HDMI pada TV mempunyai HDMI ARC (Saluran Audio Kembali).

Jika peranti tersebut, biasanya Sistem Teater Rumah (HTS), turut mempunyai sambungan HDMI ARC, sambungkannya ke mana-mana sambungan HDMI pada TV ini. Dengan sambungan HDMI ARC, anda tidak perlu menyambungkan kabel audio tambahan yang menghantar bunyi gambar TV ke HTS. Sambungan HDMI ARC menggabungkan kedua-dua isyarat.

Anda boleh menggunakan sebarang sambungan HDMI pada TV ini untuk menyambungkan HTS tetapi ARC hanya tersedia untuk 1 peranti/sambungan pada satu-satu masa.

HDMI MHL

Dengan HDMI MHL, anda boleh menghantar perkara yang anda lihat pada telefon pintar Android atau tablet anda ke skrin TV.

Sambungan HDMI 4 pada TV ini menggabungkan MHL 2.0 (Pautan Definisi Tinggi Mudah Alih).

Sambungan berwayar ini menawarkan kestabilan dan lebar jalur yang bagus, kependaman yang rendah, tiada gangguan wayarles dan penghasilan semula bunyi dengan kualiti yang baik. Selain itu, sambungan MHL akan mengecas bateri telefon pintar atau tablet anda. Walaupun bersambung, peranti mudah alih anda tidak akan mengecas semasa TV berada dalam keadaan tunggu sedia.

Ketahui tentang pilihan kabel MHL pasif yang sesuai untuk peranti mudah alih anda. Terutamanya, dengan penyambung HDMI untuk TV pada satu sisi, jenis penyambung yang anda perlukan untuk bersambung ke telefon pintar atau tablet anda.

MHL, Pautan Definisi Tinggi Mudah Alih dan logo MHL ialah tanda dagangan atau tanda dagangan berdaftar MHL, LLC.





HDMI Ultra HD

TV ini boleh memaparkan isyarat Ultra HD. Sesetengah peranti - yang disambungkan dengan HDMI - tidak mengenali TV dengan Ultra HD dan mungkin tidak berfungsi dengan betul atau menunjukkan gambar atau bunyi yang herot. Untuk mengelakkan kepincangan tugas peranti tersebut, anda boleh menetapkan kualiti isyarat kepada tahap yang peranti boleh kendalikan. Jika peranti tidak menggunakan isyarat Ultra HD, anda boleh mematikan Ultra HD untuk sambungan HDMI ini.

Tetapan UHD 4:4:4/4:2:2 membenarkan isyarat UHD YCbCr 4:4:4 / 4:2:2. Tetapan UHD 4:2:0 membenarkan isyarat UHD YCbCr 4:2:0.

Untuk menetapkan kualiti isyarat...

- 1 - Tekan , pilih Semua Tetapan dan tekan OK.
- 2 - Pilih Tetapan Umum dan tekan  (kanan) untuk memasuki menu.
- 3 - Pilih Lanjutan > HDMI Ultra HD dan tekan OK.
- 4 - Pilih UHD 4:4:4/4:2:2, UHD 4:2:0 atau UHD Dimatikan dan tekan OK.
- 5 - Tekan  (kiri) berulang kali jika perlu untuk menutup menu.

Jika gambar dan bunyi peranti yang disambungkan ke HDMI 1 atau HDMI 2 terherot, sambungkan peranti ke HDMI 3 atau HDMI 4 pada TV ini.

Dalam Bantuan, tekan kekunci warna  Kata Kunci dan cari Masalah, Sambungan HDMI .

HDMI CEC - EasyLink

EasyLink

Sambungan HDMI mempunyai kualiti gambar dan bunyi yang terbaik. Satu kabel HDMI menggabungkan isyarat video dan audio. Gunakan kabel HDMI untuk isyarat TV Definisi Tinggi (HD). Untuk pemindahan kualiti isyarat yang terbaik, gunakan kabel HDMI berkelajuan Tinggi dan jangan gunakan kabel HDMI yang lebih daripada 5 m.

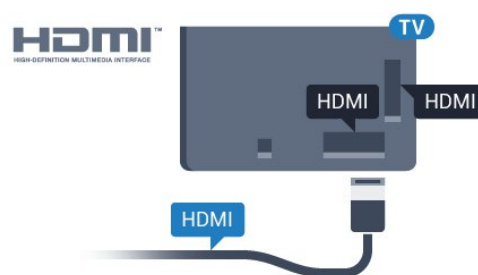

EasyLink HDMI CEC

Jika peranti anda disambungkan dengan HDMI dan mempunyai EasyLink, anda boleh mengendalikannya dengan alat kawalan jauh TV. EasyLink HDMI CEC perlu Dihidupkan pada TV dan peranti yang disambungkan.

Dengan EasyLink anda boleh mengendalikannya dengan alat kawalan jauh TV. EasyLink menggunakan HDMI CEC (Kawalan Elektronik Pengguna) untuk berkomunikasi dengan peranti yang disambungkan. Peranti perlu menyokong HDMI CEC dan perlu disambungkan dengan sambungan HDMI.

Persediaan EasyLink

TV didatangkan dengan EasyLink dihidupkan. Pastikan bahawa semua tetapan HDMI CEC disediakan dengan betul pada peranti EasyLink yang disambungkan. EasyLink mungkin tidak berfungsi dengan peranti daripada jenama lain.

HDMI CEC pada jenama lain

Kefungsian HDMI CEC mempunyai nama yang berbeza pada jenama berbeza. Beberapa contoh ialah: Anynet, Aquos Link, Bravia Theatre Sync, Kuro Link, Simplink dan Viera Link. Tidak semua jenama serasi sepenuhnya dengan EasyLink.

Contoh nama penjenamaan HDMI CEC adalah harta pemilik masing-masing.

Kendalikan Peranti

Untuk mengendalikan peranti yang bersambung ke HDMI dan menyediakannya dengan EasyLink, pilih peranti tersebut atau aktiviti dalam senarai sambungan TV. Tekan **SOURCES**, pilih peranti yang disambungkan ke sambungan HDMI dan tekan **OK**.

Sebaik sahaja peranti dipilih, alat kawalan jauh TV boleh mengawal peranti. Bagaimanapun, kekunci **HOME** dan **OPTIONS** dan beberapa kekunci TV lain tidak dimajukan ke peranti.

Jika kekunci yang anda perlukan tiada pada alat kawalan jauh TV, anda boleh memilih kekunci dalam menu Pilihan.

Tekan **OPTIONS** dan pilih **Kawalan dalam bar menu**. Pada skrin, pilih kekunci peranti yang anda perlukan dan tekan **OK**.

Sesetengah kekunci peranti yang sangat khusus mungkin tidak tersedia dalam menu Kawalan.

Hanya peranti yang menyokong fungsi **Alat Kawalan Jauh EasyLink** yang akan memberi respons terhadap alat kawalan jauh TV.

EasyLink Hidup atau Mati

Anda boleh menghidupkan atau mematikan EasyLink TV didatangkan dengan tetapan EasyLink dihidupkan.

Untuk mematikan EasyLink sepenuhnya...

- 1 - Tekan **Settings**, pilih **Semua Tetapan** dan tekan **OK**.
- 2 - Pilih **Tetapan Umum** dan tekan **➤** (kanan) untuk memasuki menu.
- 3 - Pilih **EasyLink**, tekan **➤** (kanan) dan pilih **EasyLink satu langkah ke hadapan**.
- 4 - Pilih **Hidup atau Mati** dan tekan **OK**.
- 5 - Tekan **◀** (kiri) berulang kali jika perlu untuk menutup menu.

Kawalan Jauh EasyLink

Jika anda mahu peranti berkomunikasi tetapi anda tidak mahu mengendalikannya dengan alat kawalan jauh TV, anda boleh mematikan **Alat Kawalan Jauh EasyLink** secara berasingan.

Untuk menghidupkan atau mematikan **Alat Kawalan Jauh EasyLink**...

- 1 - Tekan **Settings**, pilih **Semua Tetapan** dan tekan **OK**.
- 2 - Pilih **Tetapan Umum** dan tekan **➤** (kanan) untuk memasuki menu.
- 3 - Pilih **EasyLink > Alat Kawalan Jauh EasyLink** dan tekan **OK**.
- 4 - Pilih **Hidup atau Mati** dan tekan **OK**.
- 5 - Tekan **◀** (kiri) berulang kali jika perlu untuk menutup menu.

DVI ke HDMI

Jika anda masih memiliki peranti yang hanya mempunyai sambungan DVI, anda boleh menyambungkan peranti ke mana-mana sambungan HDMI dengan DVI ke penyusai HDMI.

Gunakan DVI ke penyusai HDMI jika peranti anda hanya mempunyai sambungan DVI. Gunakan salah satu sambungan HDMI dan tambahkan kabel L/R Audio (bucu mini 3.5mm) pada Audio IN untuk bunyi, di bahagian belakang TV.

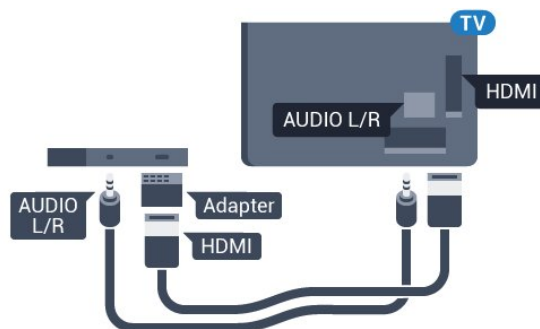

Perlindungan salinan

Kabel DVI dan HDMI menyokong HDCP (Perlindungan Kandungan Digital Lebar Jalur Tinggi). HDCP ialah isyarat perlindungan salinan yang menghalang penyalinan kandungan daripada cakera DVD atau Cakera Blu-ray. Turut dirujuk sebagai DRM (Pengurusan Hak Digital).

Y Pb Pr - Komponen

Y Pb Pr - Video Komponen ialah sambungan berkualiti tinggi.

Sambungan YPbPr boleh digunakan untuk isyarat TV Definisi Tinggi (HD). Bersebelahan dengan isyarat Y, Pb dan Pr tambahkan isyarat Kanan dan Kiri Audio untuk bunyi.

Padankan warna penyambung YPbPr (hijau, biru, merah) dengan palam kabel apabila anda menyambung.

Gunakan kabel calar Audio L/R jika peranti anda turut mempunyai bunyi.

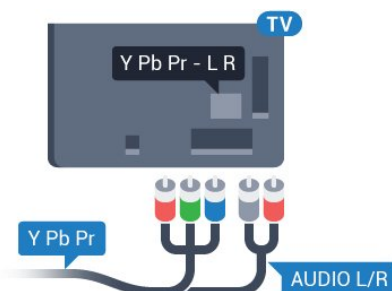

Scart

Nota: Tiada sokongan untuk negara di Asia, Pasifik, Timur Tengah dan Afrika.

SCART ialah sambungan berkualiti baik.

Sambungan SCART boleh digunakan untuk isyarat video CVBS dan RGB tetapi tidak boleh digunakan untuk isyarat TV Definisi Tinggi (HD). Sambungan SCART menggabungkan isyarat video dan audio. Sambungan SCART turut menyokong main balik NTSC.

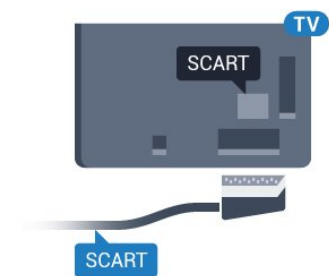

Audio Keluar - Optik

Audio Out - Optik ialah sambungan bunyi berkualiti tinggi.

Sambungan optik ini boleh membawa saluran radio 5.1. Jika peranti anda, yang biasanya merupakan Sistem Teater Rumah (HTS), tidak mempunyai sambungan HDMI ARC, anda boleh menggunakan sambungan ini dengan sambungan Audio Dalam - Optik pada HTS. Sambungan Audio Keluar - Optik menghantar bunyi daripada TV ke HTS.

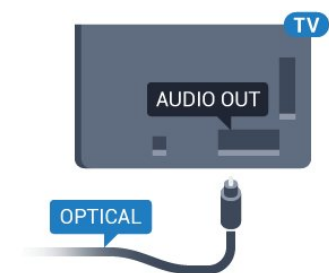

Anda boleh menetapkan jenis isyarat audio keluar agar sepadan dengan keupayaan audio Sistem Teater Rumah anda.

Untuk mendapatkan maklumat lanjut, dalam Bantuan, tekan kekunci warna **—** Kata Kunci dan cari **Tetapan Audio Keluar**.

Jika bunyi tidak sepadan dengan video pada skrin, anda boleh melaraskan audio kepada penyegerakan video.

Untuk mendapatkan maklumat lanjut, dalam Bantuan, tekan kekunci warna **—** Kata Kunci dan cari **Penyegerakan Audio ke Video**.

4.2

CAM dengan Kad Pintar - CI+

Perihal CI+

Nota: Tiada sokongan untuk negara di Asia, Pasifik, Timur Tengah dan Afrika.

CI+

TV ini bersedia untuk Akses Bersyarat CI+.

Dengan CI+ anda boleh menonton program HD premium, seperti filem dan sukan, yang ditawarkan oleh operator TV digital dalam wilayah anda. Program ini adalah berbayar oleh operator TV dan dinyahkarau dengan modul CI+ prabayar. Operator TV digital menyediakan modul CI+ (Modul Akses Bersyarat - CAM) dan kad pintar yang disertakan apabila anda melanggan program premiumnya. Program ini mempunyai tahap perlindungan salinan yang tinggi.

Hubungi operator TV digital untuk mendapatkan maklumat lanjut mengenai terma & syarat.



Kad Pintar

Operator TV digital menyediakan modul CI+ (Modul Akses Bersyarat - CAM) dan kad pintar yang disertakan apabila anda melanggan program premiumnya.

Masukkan kad pintar ke dalam modul CAM. Lihat arahan yang anda terima daripada operator.

Untuk memasukkan CAM ke dalam TV...

- 1 - Cari pada CAM untuk mendapatkan kaedah kemasukan yang betul. Kemasukan yang salah boleh merosakkan CAM dan TV.
- 2 - Semasa melihat di bahagian belakang TV, dengan bahagian hadapan CAM menghadap ke arah anda, masukkan CAM perlahan-lahan ke dalam slot **COMMON INTERFACE**.
- 3 - Tolak CAM sedalam yang boleh. Biarkannya di dalam slot secara kekal.

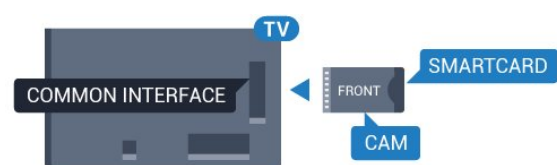

Apabila anda menghidupkan TV, ini mungkin memakan masa beberapa minit sebelum CAM diaktifkan. Jika CAM dimasukkan dan yuran langganan dibayar (kaedah langganan berlainan), anda boleh menonton saluran berbayar yang disokong oleh CAM dan kad pintar.

CAM dan kad pintar adalah untuk TV anda secara eksklusif. Jika anda mengalih keluar CAM, anda tidak akan lagi dapat menonton saluran berbayar yang disokong oleh CAM.

Kata Laluan dan kod PIN

Untuk sesetengah CAM, anda perlu memasukkan kod PIN untuk menonton salurannya. Apabila anda menetapkan kod PIN untuk CAM, kami mengesyorkan anda untuk menggunakan kod sama yang anda gunakan untuk membuka kunci TV.

Untuk menetapkan kod PIN untuk CAM...

- 1 - Tekan **SOURCES**.
- 2 - Pilih jenis saluran untuk CAM yang anda gunakan untuk Tonton TV.
- 3 - Tekan **+** **OPTIONS** dan pilih **Antara Muka Bersama**.
- 4 - Pilih operator TV CAM. Skrin berikut datang daripada operator TV. Ikut arahan pada skrin untuk mencari tetapan kod PIN.

4.3

Penerima - Kotak Set Atas

Kotak Kabel

Gunakan 2 kabel antenna untuk menyambungkan antenna ke Kotak set atas (penerima digital) dan TV.

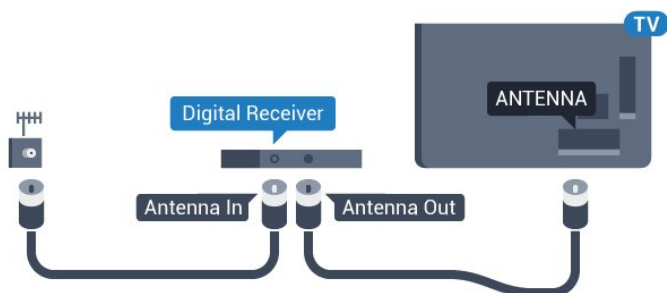

Tambah kabel HDMI untuk menyambung Kotak set atas ke TV, bersebelahan dengan sambungan antenna.

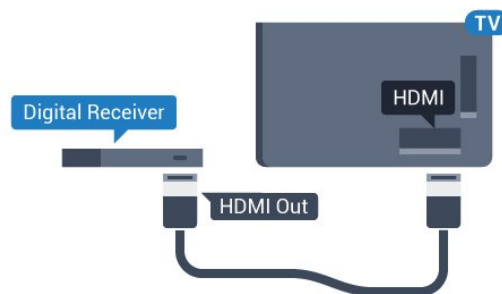

Matikan Pemasa

Matikan pemasa automatik ini, jika anda menggunakan alat kawalan jauh Kotak set atas sahaja. Matikan pemasa ini untuk mengelakkan TV daripada mati secara automatik selepas tempoh 4 jam tanpa menekan kekunci pada alat kawalan jauh TV.

Untuk mendapatkan maklumat lanjut, dalam **Bantuan**, tekan kekunci warna **—** **Kata Kunci** dan cari **Matikan Pemasa** untuk mendapatkan maklumat lanjut.

Penala Satelit

Sambungkan kabel antenna ceper ke Penerima satelit.

Tambah kabel HDMI untuk menyambung peranti ke TV, bersebelahan dengan sambungan antenna.

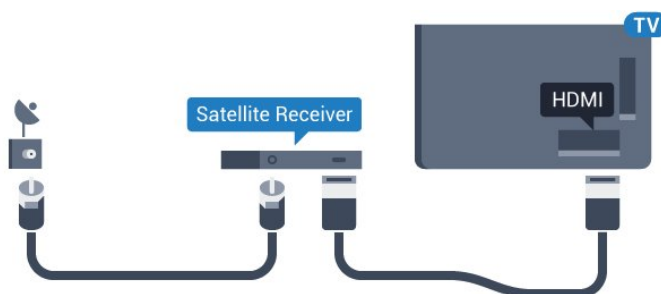

Matikan Pemasa

Matikan pemasa automatik ini, jika anda menggunakan alat kawalan jauh Kotak set atas sahaja. Matikan pemasa ini untuk mengelakkan TV daripada mati secara automatik selepas tempoh 4 jam tanpa menekan kekunci pada alat kawalan jauh TV.

Untuk mendapatkan maklumat lanjut, dalam **Bantuan**, tekan kekunci warna **—** **Kata Kunci** dan cari **Matikan Pemasa** untuk mendapatkan maklumat lanjut.

Sistem Teater Rumah - HTS

Sambung dengan HDMI ARC

Gunakan kabel HDMI untuk menyambungkan Sistem Teater Rumah (HTS) ke TV. Anda boleh menyambungkan Philips Soundbar atau HTS dengan pemain cakera terbina dalam.

HDMI ARC

Jika Sistem Teater Rumah anda mempunyai sambungan HDMI ARC, anda boleh menggunakan sebarang sambungan HDMI pada TV untuk bersambung. Dengan HDMI ARC, anda tidak perlu menyambungkan kabel audio tambahan. Sambungan HDMI ARC menggabungkan kedua-dua isyarat. Semua sambungan HDMI pada TV boleh menawarkan isyarat Saluran Audio Kembali (ARC). Tetapi sebaik sahaja anda telah menyambungkan Sistem Teater Rumah, TV hanya boleh menghantar isyarat ARC ke sambungan HDMI ini.

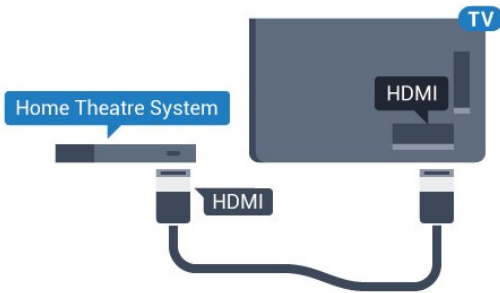

Penyegerakan audio ke video (segerak)

Jika bunyi tidak sepadan dengan video pada skrin, anda boleh menetapkan lengah pada kebanyakan Sistem Teater Rumah dengan pemain cakera agar sepadan dengan bunyi dengan video.

Untuk mendapatkan maklumat lanjut, dalam Bantuan, tekan kekunci warna **■** Kata Kunci dan cari **■** Penyegerakan Audio ke Video.

Sambung dengan HDMI

Gunakan kabel HDMI untuk menyambungkan Sistem Teater Rumah (HTS) ke TV. Anda boleh menyambungkan Philips Soundbar atau HTS dengan pemain cakera terbina dalam.

Jika Sistem Teater Rumah tidak mempunyai sambungan HDMI ARC, tambah kabel audio optik (Toslink) untuk menghantar bunyi gambar TV ke Sistem Teater Rumah.

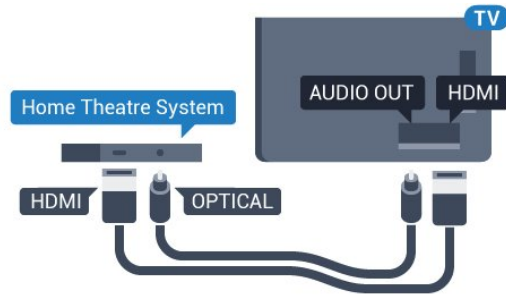

Penyegerakan audio ke video (segerak)

Jika bunyi tidak sepadan dengan video pada skrin, anda boleh menetapkan lengah pada kebanyakan Sistem Teater Rumah dengan pemain cakera agar sepadan dengan bunyi dengan video.

Untuk mendapatkan maklumat lanjut, dalam Bantuan, tekan kekunci warna **■** Kata Kunci dan cari **■** Penyegerakan Audio ke Video.

Tetapan Audio Keluar

Lengah Audio Keluar

Dengan Sistem Teater Rumah (HTS) disambungkan ke TV, gambar pada TV dan bunyi daripada HTS perlu disegerakkan.

Audio automatik ke penyegerakan video

Dengan Sistem Teater Rumah terkini, penyegerakan audio ke video dijalankan secara automatik dan sentiasa betul.

Lengah penyegerakan audio

Untuk sesetengah Sistem Teater Rumah anda mungkin perlu melaraskan lengah penyegerakan audio untuk menyegerakan audio ke video. Pada HTS, tingkatkan nilai lengah sehingga terdapat padanan di antara gambar dan bunyi. Nilai lengah 180ms mungkin diperlukan. Baca manual pengguna HTS. Dengan nilai lengah ditetapkan pada HTS, anda perlu mematikan Lengah Audio Keluar pada TV.

Untuk mematikan Lengah Audio Keluar...



- 1 - Tekan **⚙️**, pilih Semua Tetapan dan tekan **OK**.
- 2 - Pilih Bunyi dan tekan **➤** (kanan) untuk memasuki menu.
- 3 - Pilih Lanjutan > Lengah Audio Keluar dan tekan **OK**.
- 4 - Pilih Mati.
- 5 - Tekan **⬅️** (kiri) berulang kali jika perlu untuk menutup menu.

Ofset Audio Keluar

Jika anda tidak boleh menetapkan langkah pada Sistem Teater Rumah, anda boleh menetapkan TV untuk menyegerakkan bunyi. Anda boleh menetapkan ofset yang mengimbangi masa yang diperlukan untuk Sistem Teater Rumah memproses bunyi gambar TV. Anda boleh menetapkan nilai dalam langkah 5ms. Tetap maksimum ialah -60ms.

Tetapan Langkah Audio Keluar perlu dihidupkan.



Untuk menyegerakkan bunyi pada TV...

- 1 - Tekan , pilih Semua Tetapan dan tekan OK.
- 2 - Pilih Bunyi dan tekan  (kanan) untuk memasuki menu.
- 3 - Pilih Lanjutan > Ofset Audio Keluar dan tekan OK.
- 4 - Gunakan bar gelongsor untuk menetapkan ofset bunyi dan tekan OK.
- 5 - Tekan  (kiri) berulang kali jika perlu untuk menutup menu.

Format Audio Keluar

Jika anda mempunyai Sistem Teater Rumah (HTS) dengan keupayaan pemprosesan berbilang saluran seperti Dolby Digital, DTS® atau yang serupa, tetapkan Format Audio Keluar ke Berbilang saluran. Dengan Berbilang saluran, TV boleh menghantar isyarat bunyi berbilang saluran mampat daripada saluran TV atau pemain yang bersambung ke Sistem Teater Rumah. Jika anda mempunyai Sistem Teater Rumah tanpa pemprosesan bunyi berbilang saluran, pilih Stereo.



Untuk menetapkan Format Audio Keluar...

- 1 - Tekan , pilih Semua Tetapan dan tekan OK.
- 2 - Pilih Bunyi dan tekan  (kanan) untuk memasuki menu.
- 3 - Pilih Lanjutan > Format Audio Keluar dan tekan OK.
- 4 - Pilih Berbilang saluran atau Stereo (dinyahmampat), kemudian tekan OK.
- 5 - Tekan  (kiri) berulang kali jika perlu untuk menutup menu.

Pengimbangan Audio Keluar

Gunakan tetapan Pengimbangan Audio Keluar untuk mengimbangkan kelantangan (kenyaringan) TV dan Sistem Teater Rumah apabila anda beralih ke yang lain. Perbezaan kelantangan boleh disebabkan oleh perbezaan dalam pemprosesan bunyi.

Untuk menyamakan perbezaan kelantangan...

- 1 - Tekan , pilih Semua Tetapan dan tekan OK.
- 2 - Pilih Bunyi dan tekan  (kanan) untuk memasuki menu.

3 - Pilih Lanjutan > Pengimbangan Audio Keluar dan tekan OK.

4 - Pilih Lebih, Sederhana atau Kurang kemudian tekan OK.

5 - Jika perbezaan kelantangan adalah besar, pilih Lebih. Jika perbezaan kelantangan adalah kecil, pilih Kurang.

6 - Tekan  (kiri) berulang kali jika perlu untuk menutup menu.

Pengimbangan Audio Keluar menjejaskan isyarat bunyi Audio Keluar - Optik dan HDMI ARC.

Masalah dengan bunyi HTS

Bunyi dengan hingar yang kuat

Jika anda menonton video daripada pemacu kilat USB yang dipasangkan atau komputer yang disambungkan, bunyi daripada Sistem Teater Rumah anda mungkin herot. Hingar ini didengari apabila fail audio atau video mempunyai bunyi DTS tetapi Sistem Teater Rumah tidak mempunyai pemprosesan bunyi DTS. Anda boleh membetulkan ini dengan menetapkan Format Audio Keluar TV kepada Stereo (dinyahmampat).

Tekan  untuk Semua Tetapan > Bunyi > Lanjutan > Format Audio Keluar.

Tiada bunyi

Jika anda tidak boleh mendengar bunyi daripada TV pada Sistem Teater Rumah anda, pastikan jika anda menyambungkan kabel HDMI ke sambungan HDMI ARC pada Sistem Teater Rumah. Semua sambungan HDMI pada TV ialah sambungan HDMI ARC.

4.5

Telefon pintar dan Tablet

Anda boleh menggunakan sambungan wayarles atau berwayar untuk menyambungkan telefon pintar atau tablet ke TV.

Wayarles

Untuk sambungan wayarles, muat turun Philips TV Remote App daripada gedung aplikasi kegemaran anda pada telefon pintar atau tablet anda. Dalam Bantuan, tekan kekunci warna  Kata Kunci dan cari Philips TV Remote App untuk mendapatkan maklumat lanjut.

Berwayar

Untuk sambungan berwayar, gunakan sambungan HDMI 4 MHL di bahagian belakang TV. Dalam Bantuan, tekan kekunci warna  Kata Kunci dan

cari HDMI MHL untuk mendapatkan maklumat lanjut.

4.6

Pemain Cakera Blu-ray

Gunakan kabel HDMI berkelajuan tinggi untuk menyambungkan pemain Cakera Blu-ray ke TV.

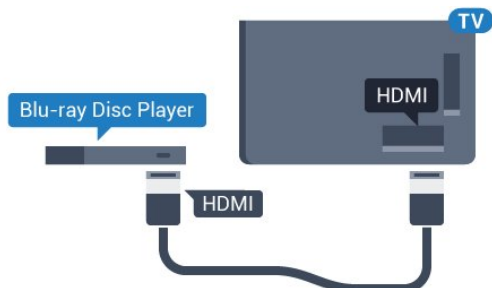

Jika pemain Cakera Blu-ray mempunyai EasyLink HDMI CEC, anda boleh mengendalikan pemain dengan alat kawalan jauh TV.

Dalam Bantuan, tekan kekunci warna **—** Kata Kunci dan cari EasyLink HDMI CEC untuk mendapatkan maklumat lanjut.

4.7

Pemain DVD

Gunakan kabel HDMI untuk menyambungkan pemain DVD ke TV.

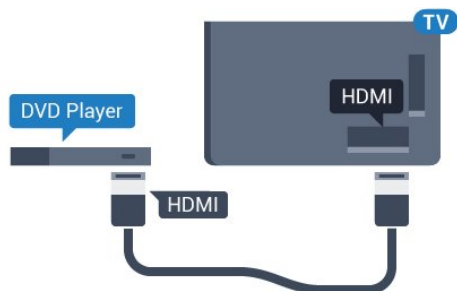

Jika pemain DVD disambungkan dengan HDMI dan mempunyai EasyLink CEC, anda boleh mengendalikan pemain dengan alat kawalan jauh TV.

Untuk mendapatkan maklumat lanjut mengenai EasyLink, dalam Bantuan, tekan kekunci warna **—** Kata Kunci dan cari EasyLink HDMI CEC.

4.8

Bluetooth – Pembesar suara dan Pad permainan

Apa Yang Anda Perlukan

Anda boleh menyambungkan peranti wayarles dengan Bluetooth® ke TV ini – pembesar suara wayarles, subwufer, bar bunyi atau fon kepala. Anda juga boleh menyambungkan pad permainan wayarles dengan Bluetooth LE.

Untuk memainkan bunyi TV pada pembesar suara wayarles, anda mesti memasang pembesar suara wayarles dengan TV. Anda boleh membuat pasangan beberapa pembesar suara wayarles dan maksimum 4 peranti Bluetooth LE (tenaga rendah). TV hanya boleh memainkan bunyi pada satu pembesar suara pada satu-satu masa. Jika anda menyambungkan subwufer, bunyi dimainkan pada TV dan subwufer. Jika anda menyambungkan bar bunyi, bunyi dimainkan pada bar bunyi sahaja.

Perhatian – Penyegerakan Audio ke Video

Banyak sistem pembesar suara Bluetooth mempunyai 'kependaman' yang tinggi. Kependaman tinggi bermakna jeda audio di belakang video, menyebabkan 'segerak bibir' dinyahsegerakan. Sebelum anda membeli sistem pembesar suara Bluetooth wayarles, pastikan anda mengetahui tentang model terbaharu dan cari peranti dengan penilaian kependaman rendah. Minta nasihat daripada penjual anda.

Untuk mendapatkan maklumat lanjut mengenai cara untuk memasang pembesar suara wayarles, dalam Bantuan, tekan kekunci warna **—** Kata Kunci dan cari Bluetooth, Berpasangan.



Menjadikan Peranti Berpasangan

Tempatkan pembesar suara wayarles dalam jarak 5 meter dari TV. Baca manual pengguna peranti untuk maklumat khusus tentang berpasangan dan julat wayarles. Pastikan tetapan Bluetooth pada TV dihidupkan.

Sebaik sahaja pad permainan wayarles dipasangkan, anda boleh menggunakannya. Apabila pembesar suara wayarles dipasangkan, anda boleh memilihnya untuk memainkan bunyi TV. Apabila peranti dipasangkan, anda tidak perlu memasangkannya sekali lagi melainkan anda mengalih keluar peranti.

Untuk memasang pembesar suara wayarles dengan TV...

1 - Hidupkan pembesar suara wayarles dan letakkannya dalam julat TV.

- 2 - Tekan , pilih Semua Tetapan dan tekan OK.
- 3 - Pilih Wayarles dan Rangkaian dan tekan  (kanan) untuk memasuki menu.
- 4 - Pilih Bluetooth > Cari Peranti Bluetooth dan tekan OK.
- 5 - Pilih Mulakan dan tekan OK. Ikuti arahan pada skrin. Anda akan memasang peranti dengan TV dan TV akan menyimpan sambungan. Anda mungkin perlu menyahpasang peranti berpasangan terlebih dahulu jika bilangan maksimum peranti berpasangan telah dicapai.
- 6 - Pilih jenis peranti (fon kepala, subwufer, ...) dan tekan OK.
- 7 - Tekan  (kiri) berulang kali jika perlu untuk menutup menu.



Untuk mendapatkan maklumat lanjut tentang cara memilih pembesar suara wayarles, dalam Bantuan, tekan kekunci warna  Kata Kunci dan cari Pembesar Suara, Pilih pembesar suara.

Untuk mendapatkan maklumat lanjut tentang tetapan Bluetooth Hidup atau Mati, dalam Bantuan, tekan kekunci warna  Kata Kunci dan cari Bluetooth, Hidup atau Mati.

Pilih Peranti

Sebaik sahaja pembesar suara Bluetooth wayarles dipasangkan, anda boleh memilihnya untuk memainkan bunyi TV.

Untuk memilih pembesar suara bagi memainkan bunyi TV...

- 1 - Tekan , pilih Pembesar suara dan tekan OK.
- 2 - Pilih sistem pembesar suara yang anda mahu dan tekan OK.
- 3 - Tekan  (kiri) berulang kali jika perlu untuk menutup menu.

Keluarkan Peranti

Anda boleh menyambung atau memutuskan sambungan peranti Bluetooth wayarles. Apabila peranti Bluetooth disambungkan, anda boleh menggunakan pad permainan atau mendengar bunyi TV melalui pembesar suara wayarles. Anda juga boleh mengeluarkan peranti Bluetooth wayarles. Jika anda mengeluarkan peranti Bluetooth, peranti akan diceraikan.

Untuk mengalih keluar atau memutuskan sambungan peranti wayarles...

- 1 - Tekan , pilih Semua Tetapan dan tekan OK.
- 2 - Pilih Wayarles dan Rangkaian dan tekan OK.
- 3 - Pilih Bluetooth > Keluarkan Peranti dan tekan OK.
- 4 - Dalam senarai, pilih peranti wayarles dan





- tekan OK.
- 5 - Pilih Putuskan sambungan atau Alih Keluar dan tekan OK.
- 6 - Pilih OK dan tekan OK untuk mengesahkan.
- 7 - Tekan  (kiri) berulang kali jika perlu untuk menutup menu.

4.9

Fon Kepala

Anda boleh menyambungkan set fon kepala ke sambungan  di bahagian belakang TV. Sambungan ialah bicu mini 3.5mm. Anda boleh melaraskan kelantangan fon kepala secara berasingan.

Untuk melaraskan kelantangan...

- 1 - Tekan , pilih Kelantangan Fon Kepala dan tekan OK.
- 2 - Tekan anak panah  (atas) atau  (bawah) untuk melaraskan nilai.
- 3 - Tekan  (kiri) berulang kali jika perlu untuk menutup menu.

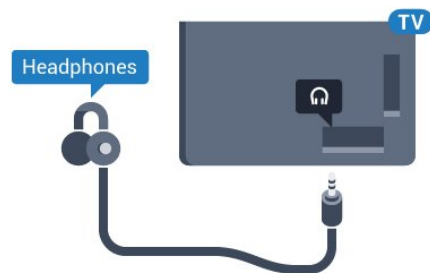

4.10

Konsol Permainan

HDMI

Sambungkan konsol permainan dengan kabel HDMI Berkelajuan tinggi ke TV untuk mendapatkan kualiti terbaik.

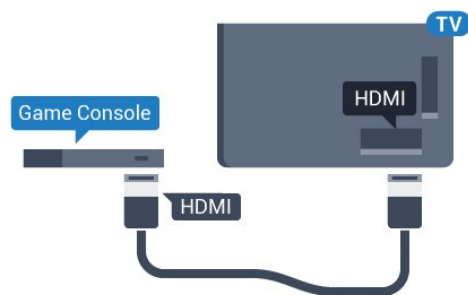

Y Pb Pr

Sambungkan konsol permainan dengan kabel video komponen (Y Pb Pr) dan kabel L/R audio ke TV.

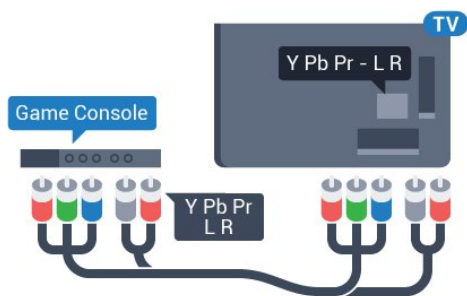

Tetapan Terbaik

Sebelum anda mula bermain permainan daripada permainan daripada konsol permainan yang disambungkan, kami menasihatkan anda agar menetapkan TV dalam tetapan ideal Permainan.

Apabila anda selesai bermain permainan dan mula menonton TV semula, jangan lupa untuk menukar tetapan Permainan atau Komputer kembali kepada Mati.

Untuk menetapkan TV ke tetapan ideal...

- 1 - Tekan **⚙️**, pilih Semua Tetapan dan tekan **OK**.
- 2 - Pilih Gambar dan tekan **➤** (kanan) untuk memasuki menu.
- 3 - Pilih Lanjutan > Permainan atau Komputer dan pilih jenis peranti yang anda mahu gunakan. Untuk kembali kepada TV, pilih Mati.
- 4 - Tekan **⬅️** (kiri) berulang kali jika perlu untuk menutup menu.

4.11

Pad Permainan

Sambungkan Pad Permainan

Untuk bermain permainan daripada Internet pada TV ini, anda boleh menyambung julat Pad Permainan wayarles yang dipilih. Anda boleh menggunakan Pad Permainan dengan penerima nano USB atau pad permainan dengan Bluetooth.

Untuk menyambungkan Pad Permainan dengan penerima nano USB...

- 1 - Pasangkan penerima nano kecil dalam salah satu sambungan USB di bahagian sisi TV. Penerima nano wayarles didatangkan dengan Pad Permainan.
- 2 - Jika Pad Permainan dihidupkan, anda boleh menggunakan Pad Permainan.

Anda boleh menyambungkan Pad Permainan kedua

dalam sambungan USB kedua di bahagian sisi TV.

Bluetooth

Untuk menyambungkan pad permainan wayarles dengan Bluetooth, dalam Bantuan, tekan kekunci warna **🔑** Kata Kunci dan cari Bluetooth, Berpasangan.

Pad Permainan Yang Sesuai

Julat dipilih bagi Pad Permainan wayarles adalah sesuai dan diuji untuk digunakan pada TV ini. Pad Permainan lain mungkin tidak serasi sepenuhnya.

Pad Permainan yang sesuai ialah...

- Logitech F710
- Logitech F510
- Pengawal Wayarles Xbox 360 untuk Windows
- Pad Permainan Wayarles Speedlink Strike FX
- Sony Play Station berwayar
- Mad Catz C.T.R.L. Pad Permainan Mudah Alih untuk Android
- Ipega, PG-9023
- Ipega, PG-9025
- Pad permainan PhoneJoy

Masalah

Untuk menyelesaikan kemungkinan gangguan dengan peranti wayarles lain pada TV...

- Gunakan kord sambungan USB dan alihkan penerima nano kira-kira 1 meter dari TV.
- Sebaliknya, anda boleh menggunakan hab USB dikuasakan yang disambungkan ke TV dan memasang penerima nano dalam hab USB.

4.12

Pemacu Keras USB

Apa Yang Anda Perlukan

Jika anda menyambungkan Pemacu Keras USB, anda boleh menjeda atau merakam siaran TV Digital (Siaran DVB atau serupa).

Ruang Cakera Minimum

- Untuk Menjeda

Untuk menjeda siaran, anda memerlukan Pemacu Keras USB 2.0 yang serasi dengan minimum 4GB ruang cakera.

- Untuk Merakam

Untuk menjeda dan merakam siaran, anda memerlukan minimum 250GB ruang cakera.

Untuk mendapatkan maklumat lanjut tentang cara untuk memasang Pemacu Keras USB,

dalam Bantuan, tekan kekunci warna **■** Kata Kunci dan cari Pemacu Keras USB, pemasangan.

Pemasangan

Sebelum anda boleh menjeda atau merakam siaran, anda perlu menyambung dan memformatkan Pemacu Keras USB. Pemformatan mengalih keluar semua fail daripada Pemacu Keras USB.

- 1 - Sambungkan Pemacu Keras USB ke salah satu sambungan USB pada TV. Jangan sambungkan peranti USB lain ke port lain semasa memformat.
- 2 - Hidupkan Pemacu Keras USB dan TV.
- 3 - Apabila TV ditala ke saluran TV digital, tekan **||** (Jeda). Cubaan menjeda akan memulakan pemformatan.

Ikuti arahan pada skrin.

Apabila Pemacu Keras USB diformat, biarkannya menyambung secara kekal.

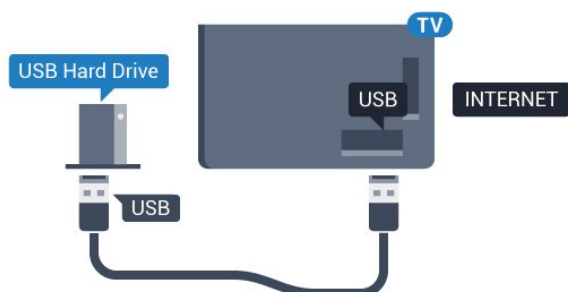

Amaran

Pemacu Keras USB diformatkan secara eksklusif untuk TV ini, anda tidak boleh menggunakan rakaman yang disimpan pada TV atau PC lain. Jangan menyalin atau mengubah fail rakaman pada Pemacu Keras USB dengan sebarang aplikasi PC. Ini akan merosakkan rakaman anda. Apabila anda formatkan Pemacu Keras USB lain, kandungan pada yang terdahulu akan hilang. Pemacu Keras USB yang dipasang pada TV anda akan perlu diformatkan semula untuk digunakan dengan komputer.

Pemformatan

Sebelum anda boleh menjeda atau merakam siaran atau menyimpan aplikasi, anda perlu menyambung dan memformatkan Pemacu Keras USB. Pemformatan mengalih keluar semua fail daripada Pemacu Keras USB. Jika anda mahu merakam siaran dengan data Panduan TV daripada Internet, anda perlu menyediakan sambungan Internet dahulu sebelum anda memasang Pemacu Keras USB.

Amaran

Pemacu Keras USB diformatkan secara eksklusif untuk TV ini, anda tidak boleh menggunakan rakaman

yang disimpan pada TV atau PC lain. Jangan menyalin atau mengubah fail rakaman pada Pemacu Keras USB dengan sebarang aplikasi PC. Ini akan merosakkan rakaman anda. Apabila anda formatkan Pemacu Keras USB lain, kandungan pada yang terdahulu akan hilang. Pemacu Keras USB yang dipasang pada TV anda akan perlu diformatkan semula untuk digunakan dengan komputer.

Untuk memformatkan Pemacu Keras USB...

- 1 - Sambungkan Pemacu Keras USB ke salah satu sambungan USB pada TV. Jangan sambungkan peranti USB lain ke port lain semasa memformat.
- 2 - Hidupkan Pemacu Keras USB dan TV.
- 3 - Apabila TV ditala ke saluran TV digital, tekan **||** (Jeda). Cubaan menjeda akan memulakan pemformatan. Ikuti arahan pada skrin.
- 4 - TV akan bertanya jika anda mahu menggunakan Pemacu Keras USB untuk menyimpan aplikasi, bersetuju dengan soalan tersebut jika anda mahu.
- 5 - Apabila Pemacu Keras USB diformat, biarkannya menyambung secara kekal.

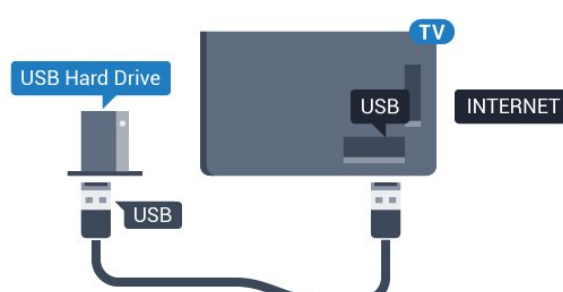

4.13

Papan Kekunci USB

Sambung

Sambungkan papan kekunci USB (jenis USB-HID) untuk memasukkan teks pada TV anda.

Guna salah satu sambungan USB untuk bersambung.

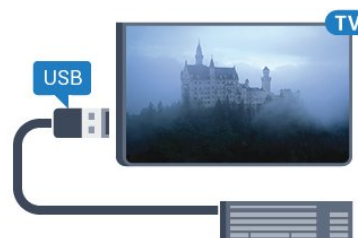

Konfigurasi

Pasang papan kekunci

Untuk memasang papan kekunci USB, hidupkan TV dan sambungkan papan kekunci USB ke salah satu sambungan USB pada TV. Apabila TV mengesan papan kekunci buat kali pertama, anda boleh memilih tataletak papan kekunci dan menguji pemilihan anda. Jika anda memilih tataletak papan kekunci Cyrillic atau Greek dahulu, anda boleh memilih tataletak papan kekunci Latin sekunder.

Untuk menukar tetapan tataletak papan kekunci apabila tataletak dipilih...

- 1 - Tekan , pilih Semua Tetapan dan tekan **OK**.
- 2 - Pilih Tetapan Umum dan tekan **➤** (kanan) untuk memasuki menu.
- 3 - Pilih Tetapan Papan Kekunci USB dan tekan **OK** untuk memulakan persediaan papan kekunci.

Kekunci Istimewa

Kekunci untuk memasukkan teks

- Masukkan kekunci = **OK**
- Backspace = padam aksara sebelum kursor
- Kekunci anak panah = navigasi dalam medan teks
- Untuk menukar di antara tataletak papan kekunci, jika tataletak kedua ditetapkan, tekan kekunci **Ctrl + Spacebar** secara serentak.

Kekunci untuk aplikasi dan halaman Internet

- Tab dan Shift + Tab = Seterusnya dan Sebelumnya
- Utama = tatal ke bahagian atas halaman
- End = tatal ke bahagian bawah halaman
- Halaman Atas = lompat satu halaman ke atas
- Halaman Bawah = lompat satu halaman ke bawah
- + = zum masuk satu langkah
- - = zum keluar satu langkah
- * = muatkan halaman web pada lebar skrin

4.14

Pemacu Kilat USB

Anda boleh melihat foto atau memainkan muzik dan video anda daripada pemacu kilat USB yang disambungkan.

Masukkan pemacu kilat USB dalam salah satu sambungan USB pada TV semasa TV dihidupkan.



TV mengesan pemacu kilat dan membuka senarai

yang menunjukkan kandungannya. Jika senarai kandungan tidak muncul secara automatik, tekan **➤ SOURCES** dan pilih **USB**.

Untuk berhenti menonton kandungan pemacu kilat USB, tekan **TV EXIT** atau pilih aktiviti lain.

Untuk menyahsambung pemacu kilat USB, anda boleh mencabut pemacu kilat pada bila-bila masa.

Ultra HD pada USB

Anda boleh melihat foto dalam resolusi Ultra HD daripada peranti USB atau pemacu kilat yang disambungkan. TV akan merendahkan resolusi kepada Ultra HD jika resolusi foto lebih tinggi. Anda tidak boleh memainkan video natif Ultra HD pada mana-mana sambungan USB.

Untuk mendapatkan maklumat lanjut tentang tontonan atau memainkan kandungan daripada pemacu kilat USB, dalam Bantuan, tekan kekunci warna **—** Kata Kunci dan cari Foto, Video dan Muzik.

4.15

Kamera Foto

Untuk melihat foto yang disimpan pada kamera foto digital anda, anda boleh menyambungkan kamera secara terus ke TV.

Guna salah satu sambungan USB pada TV untuk bersambung. Hidupkan kamera selepas anda membuat sambungan.

Jika senarai kandungan tidak muncul secara automatik, tekan **➤ SOURCES** dan pilih **USB**. Kamera anda mungkin perlu ditetapkan untuk memindahkan kandungannya dengan PTP (Protokol Pemindahan Gambar). Baca manual pengguna kamera foto digital.

Ultra HD pada USB

Anda boleh melihat foto dalam resolusi Ultra HD daripada peranti USB atau pemacu kilat yang disambungkan. TV akan merendahkan resolusi kepada Ultra HD jika resolusi foto lebih tinggi. Anda tidak boleh memainkan video natif Ultra HD pada mana-mana sambungan USB.

Untuk mendapatkan maklumat lanjut mengenai melihat foto, dalam Bantuan, tekan kekunci warna **—** Kata Kunci dan cari Foto, Video dan Muzik.

Kamkorder

HDMI

Untuk kualiti terbaik, gunakan kabel HDMI untuk menyambungkan kamkorder ke TV.

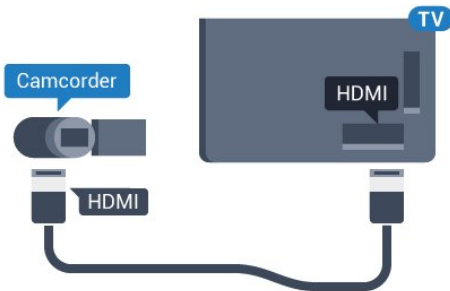

Komputer

Sambung

Anda boleh menyambung komputer anda ke TV dan menggunakan TV sebagai monitor PC.

Dengan HDMI

Gunakan kabel HDMI untuk menyambungkan komputer ke TV.

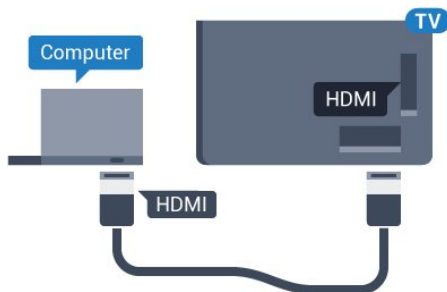

Dengan DVI ke HDMI

Sebaliknya, anda boleh menggunakan DVI ke penyusai HDMI (dijual berasingan) untuk menyambungkan PC ke HDMI dan kabel L/R audio (bicu mini 3.5mm) ke AUDIO DALAM L/R di bahagian belakang TV.

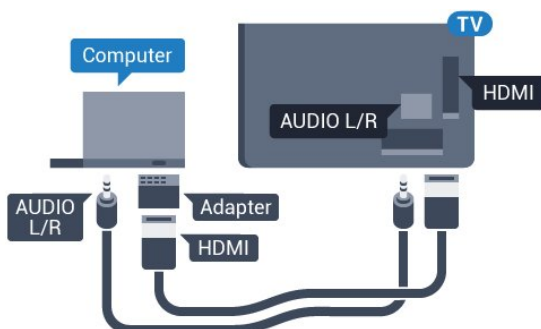



Tetapan Ideal

Jika anda menyambungkan komputer, kami menasihatkan anda agar memberikan sambungan tersebut nama jenis peranti yang betul dalam menu Sumber bagi komputer yang disambungkan. Jika anda kemudiannya menukar kepada Komputer dalam menu Sumber, TV ditetapkan kepada tetapan Komputer ideal secara automatik.

Anda boleh menukar tetapan ideal secara manual kepada Mati untuk menonton TV atau Permainan untuk bermain permainan daripada konsol permainan disambungkan (jangan lupa untuk menukar kembali kepada Mati apabila anda berhenti bermain permainan).

Jika anda menukar kepada sumber dan menukar tetapan Permainan atau Komputer, tetapan tersebut akan disimpan untuk sumber dipilih ini.

Untuk menetapkan TV ke tetapan ideal...

- 1 - Tekan , pilih Semua Tetapan dan tekan OK.
- 2 - Pilih Gambar dan tekan  (kanan) untuk memasuki menu.
- 3 - Pilih Lanjutan > Permainan atau Komputer dan tekan OK.
- 4 - Pilih Permainan (untuk permainan) atau pilih Komputer (untuk menonton filem).
- 5 - Tekan  (kiri) berulang kali jika perlu untuk menutup menu.



Jangan lupa untuk menetapkan tetapan Permainan atau Komputer ke Mati apabila anda berhenti bermain permainan.

Menghidupkan dan Mematikan

Hidup atau tunggu sedia

Pastikan TV disambungkan ke sesalur kuasa AC. Sambungkan kord kuasa yang diberikan ke penyambung AC in di bahagian belakang TV. Lampu penunjuk di bahagian bawah TV akan bernyala.

Hidupkan

Tekan  pada alat kawalan jauh untuk menghidupkan TV. Sebaliknya, tekan  HOME . Anda juga boleh menekan kekunci kayu bedik yang kecil pada bahagian belakang TV untuk menghidupkan TV sekiranya anda tidak dapat mencari alat kawalan jauh atau baterinya kosong.

Beralih kepada mod tunggu sedia

Untuk menukar mod TV kepada tunggu sedia, tekan  pada alat kawalan jauh. Anda juga boleh menekan kekunci kayu bedik yang kecil pada bahagian belakang TV.



Dalam mod tunggu sedia, TV masih bersambung ke sesalur kuasa tetapi menggunakan tenaga yang sangat sedikit.





Untuk mematikan TV sepenuhnya, nyahsambungkan palam kuasa.

Setiap kali anda memutuskan sambungan palam kuasa, tarik palam kuasa dan bukan kordnya. Pastikan anda sentiasa dapat mencapai palam kuasa, kord kuasa dan soket alur keluar pada bila-bila masa.

Kecerahan Logo Philips

Anda boleh mematikan atau melaraskan kecerahan logo Philips di bahagian hadapan TV.

Untuk melaraskan atau mematikan...

- 1 - Tekan , pilih Semua Tetapan dan tekan .
- 2 - Pilih Tetapan Umum dan tekan  (kanan) untuk memasuki menu.
- 3 - Pilih Kecerahan Logo Philips dan tekan  (kanan) untuk memasuki menu.
- 4 - Pilih Minimum, Sederhana, Maksimum

atau Mati untuk mematikan pencahayaan logo, kemudian tekan OK.





5 - Tekan  (kiri) berulang kali jika perlu untuk menutup menu.



Kekunci pada TV

Jika anda kehilangan alat kawalan jauh atau baterinya kosong, anda masih boleh melakukan beberapa pengendalian TV asas.

Untuk membuka menu asas...

- 1 - Semasa TV dihidupkan, tekan kekunci kayu bedik di bahagian belakang TV untuk mengeluarkan menu asas.
- 2 - Tekan kiri atau kanan untuk memilih  Kelantangan,  Saluran atau  Sumber. Pilih  Demo, untuk memulakan filem demo.
- 3 - Tekan atas atau bawah untuk melaraskan kelantangan atau menala ke saluran seterusnya atau sebelumnya. Tekan atas atau bawah untuk melihat senarai sumber, termasuk pemilihan penala. Tekan kekunci kayu bedik untuk memulakan filem demo.
- 4 - Menu akan hilang secara automatik.

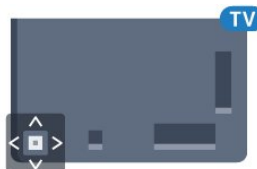

Untuk menukar mod TV kepada tunggu sedia, pilih  dan tekan kekunci kayu bedik.



Pemasa Tidur

Dengan Pemasa Tidur, anda boleh menetapkan TV untuk beralih kepada Tunggu Sedia secara automatik selepas masa yang telah dipratetapkan.

Untuk menetapkan Pemasa Tidur...

- 1 - Tekan , pilih Pemasa Tidur dan tekan .
- 2 - Dengan bar gelongsor, anda boleh menetapkan masa sehingga 180 minit dalam peningkatan 5 minit. Jika anda tetapkan ke 0 minit, Pemasa Tidur dimatikan. Anda boleh sentiasa mematikan TV anda lebih awal atau menetapkan semula masa semasa

mengira detik.

3 - Tekan  BACK untuk menutup menu.



5.5

Matikan Pemasa

Jika TV menerima isyarat TV tetapi anda tidak menekan kekunci pada alat kawalan jauh dalam tempoh 4 jam, TV akan dimatikan secara automatik untuk menjimatkan tenaga. Malah, jika TV tidak menerima isyarat TV atau perintah alat kawalan jauh selama 10 minit, TV dimatikan secara automatik.

Jika anda menggunakan TV sebagai monitor atau menggunakan penerima digital untuk menonton TV (Kotak Set Atas - STB) dan anda tidak menggunakan alat kawalan jauh TV, anda perlu menyahaktifkan mati automatik ini.

Untuk menyahaktifkan Matikan Pemasa ...

1 - Tekan , pilih Semua Tetapan dan tekan .

2 - Pilih Tetapan Ekologi dan tekan  (kanan) untuk memasuki menu.

3 - Pilih Matikan Pemasa dan tekan .

4 - Tekan anak panah  (atas) atau  (bawah) untuk melaraskan nilai. Nilai 0 menyahaktifkan mati automatik.

5 - Tekan  (kiri) berulang kali jika perlu untuk menutup menu.

Untuk mendapatkan maklumat lanjut mengenai tetapan TV mesra alam sekitar, dalam Bantuan, tekan kekunci warna  Kata Kunci dan cari Tetapan Ekologi.

Alat Kawalan Jauh

6.1

Gambaran keseluruhan kekunci

Atas

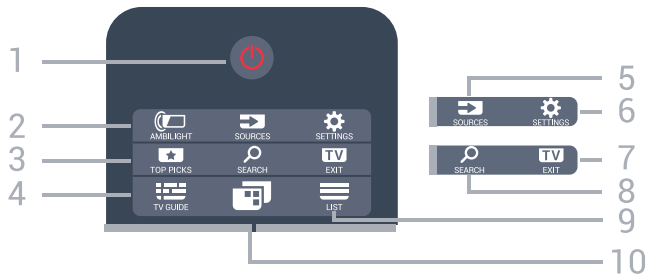

- 1 - Tunggu Sedia / Hidup
Untuk menghidupkan TV atau kembali ke Tunggu Sedia.
- 2 - AMBILIGHT
Untuk memilih salah satu gaya Ambilight.
- 3 - TOP PICKS
Untuk membuka menu dengan program yang disyorkan, Video atas Permintaan (Video Sewaan) atau TV Dalam Talian (Catch Up TV).
Jika tersedia.
- 4 - TV GUIDE
Untuk membuka atau menutup Panduan TV.
- 5 - SOURCES
Untuk membuka atau menutup menu Sumber.
- 6 - SETTINGS
Untuk membuka menu Tetapan Lazim dan Semua Tetapan.
- 7 - TV EXIT
Untuk kembali menonton TV. Untuk meninggalkan aplikasi TV interaktif.
- 8 - SEARCH
Untuk membuka halaman carian.
- 9 - LIST
Untuk membuka atau menutup senarai saluran.
- 10 - Menu TV
Untuk membuka Menu TV dengan fungsi TV biasa.

Tengah

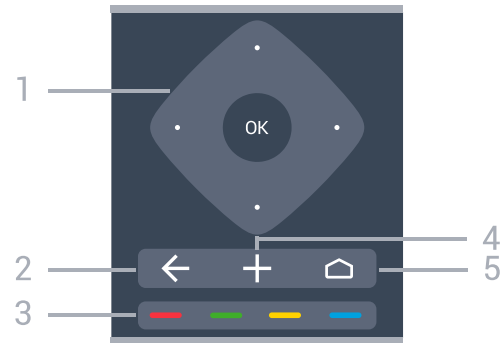

- 1 - Kekunci OK / Kekunci / navigasi anak panah
Untuk mengesahkan pemilihan atau tetapan.
Untuk menavigasi ke atas, ke bawah, ke kiri atau ke kanan.
- 2 - BACK
Untuk kembali ke saluran sebelumnya yang anda pilih.
Untuk menutup menu tanpa menukar tetapan.
Untuk kembali ke halaman Aplikasi/Internet yang sebelumnya.
- 3 - Kekunci warna
Pemilihan terus pilihan. Kekunci biru , membuka Bantuan.
- 4 - OPTIONS
Untuk membuka atau menutup menu Pilihan.
- 5 - HOME
Untuk membuka menu Utama.

Bawah









- 1 - **NETFLIX**
Untuk membuka Aplikasi Netflix secara terus. Dengan TV dihidupkan atau dari mod tunggu sedia.

2 -  Kelantangan
Untuk melaraskan aras kelantangan.

3 - Kekunci nombor
Untuk memilih saluran secara terus.

4 - SUBTITLE
Untuk menghidupkan, mematikan atau menghidupkan Sari Kata semasa redam.

5 - Main Balik dan Rakam

- Mainkan , untuk main balik.
- Jeda , untuk menjeda main balik
- Hentikan , untuk menghentikan main balik
- Mandir , untuk memandir
- Mara laju , untuk mara laju
- Rakam , untuk mula merakam

6 -  Saluran
Untuk menukar ke saluran seterusnya atau sebelumnya dalam senarai saluran. Untuk membuka halaman seterusnya atau sebelumnya dalam Teks/Teleteks. Untuk memulakan bab seterusnya atau sebelumnya pada cakera.

7 -  Redam
Untuk meredam bunyi atau memulihkannya.

8 - TEXT
Untuk membuka atau menutup Teks/Teleteks.

6.2

Carian suara

Muat turun Aplikasi daripada Google Play

Gunakan telefon pintar atau tablet Android anda sebagai alat kawalan jauh untuk Android TV anda. Bertukar dengan mudah di antara mod d-pad, pad sentuh dan pad permainan untuk menavigasi kandungan dan memainkan permainan pada peranti Android TV anda. Ketik mikrofon untuk memulakan carian suara, atau gunakan papan kekunci untuk memasukkan teks pada Android TV.

Untuk bermula, sambungkan telefon atau tablet Android anda ke rangkaian yang sama dengan peranti Android TV anda atau cari Android TV anda melalui Bluetooth.

Berfungsi dengan semua peranti Android TV.

*Anda memerlukan telefon atau tablet Android yang menjalankan Android 4.3 atau lebih baharu untuk menggunakan aplikasi Alat Kawalan Jauh Android TV.

Carian Suara

Berpasangan dengan TV anda

Tiada mikrofon pada alat kawalan jauh anda. Jika anda mahu menggunakan carian suara, anda perlu memasang aplikasi Alat Kawalan Jauh Android TV pada telefon pintar atau tablet Android anda dahulu.

1 - Pada telefon pintar atau tablet Android anda, cari "Alat Kawalan Jauh Android TV" di gedung Google Play.

2 - Muat turun dan pasang aplikasi Alat Kawalan Jauh Android TV* pada telefon pintar atau tablet Android anda .

3 - Sambungkan telefon pintar atau tablet Android anda ke rangkaian yang sama dengan peranti Android TV anda.

4 - Pilih "PhilipsTv"*** pada telefon pintar atau tablet Android anda, kemudian Android TV anda akan menunjukkan kod pada skrin.

5 - Masukkan kod pada telefon pintar atau tablet Android anda untuk memasangkan ke Android TV anda.

*Anda memerlukan telefon atau tablet Android yang menjalankan Android 4.3 atau lebih baharu untuk menggunakan aplikasi Alat Kawalan Jauh Android TV.

**Nama Android TV anda adalah bergantung pada nama yang anda tetapkan dalam Nama Rangkaian TV. Nama pratetap ialah nama model TV ini.

Untuk mendapatkan maklumat lanjut, dalam Bantuan, tekan kekunci warna  Kata Kunci dan cari Rangkaian, Nama Rangkaian TV.

Menggunakan Carian suara

Anda boleh mencari video, muzik atau apa-apa sahaja pada Internet dengan ikon  di bahagian atas menu Utama. Anda boleh mula menggunakan Carian Suara pada bila-bila masa. Sebagai alternatif, anda boleh menggunakan papan kekunci alat kawalan jauh untuk memasukkan teks.

Untuk menggunakan Carian Suara...

1 - Ketik ikon  pada telefon pintar anda untuk memulakan carian suara.

2 - Ikon  berwarna merah pada skrin, mikrofon adalah aktif.

3 - Sebut perkara yang anda cari dengan jelas. Ia mungkin memakan masa untuk hasil kelihatan.





4 - Dalam skrin dengan hasil carian, anda boleh memilih item yang anda mahu.

Lihat juga www.support.google.com/androidtv

Tetapan Carian Suara

Anda boleh menetapkan bahasa yang anda mahu gunakan dengan Carian Suara.

Untuk menetapkan bahasa untuk Carian Suara...

- 1 - Tekan , pilih Semua Tetapan dan tekan OK.
- 2 - Pilih Tetapan Android dan tekan OK.
- 3 - Pilih Keutamaan >  Pertuturan dan tekan OK.
- 4 - Pilih bahasa yang anda mahu gunakan dan tekan OK.
- 5 - Tekan  BACK untuk kembali satu langkah atau tekan  EXIT untuk menutup menu.

6.3





Papan Kekunci

Gambaran Keseluruhan

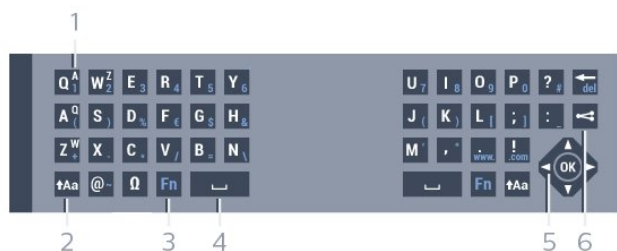
Qwerty dan Azerty

Gambaran keseluruhan papan kekunci Qwerty/Azerty.*





- 1 - Aksara Azerty
Kedudukan aksara jika tataletak papan kekunci ditetapkan ke Azerty.
- 2 -  Shift
Untuk menaip aksara huruf besar.
- 3 - Kekunci  Fn
Untuk menaip nombor atau aksara tanda baca.
- 4 -  Bar ruang
- 5 - Navigasi dan  OK
- 6 -  Kongsi ini
Untuk berkongsi dalam talian perkara yang anda tonton pada masa ini.

* Alat kawalan jauh anda mempunyai papan kekunci Qwerty / Azerty atau Qwerty / Cyrillic, bergantung kepada wilayah anda.

Menulis Teks

Dengan papan kekunci di bahagian belakang alat kawalan jauh, anda boleh menulis teks dalam mana-mana medan teks pada skrin.



Untuk menulis teks...

- 1 - Pilih medan teks jika ia masih belum dipilih.
 - 2 - Pusingkan papan kekunci alat kawalan jauh menghala ke atas untuk mengaktifkan kekunci papan kekunci. Pegang alat kawalan jauh dengan kedua-dua tangan dan taip menggunakan kedua-dua ibu jari.
 - 3 - Untuk menyembunyikan papan kekunci pada skrin, tekan  BACK.
- Tekan  OK untuk mengesahkan teks.

Papan Kekunci Pada Skrin

Jika anda menggunakan papan kekunci pada skrin untuk memasukkan teks, anda boleh mengkonfigurasi tataletak papan kekunci kepada tataletak yang anda biasa gunakan.

Untuk membuka tetapan ini...

- Tekan  HOME, pilih Semua Tetapan dan tekan OK.
- 5 - Pilih Tetapan Android dan tekan OK.
 - 6 - Pilih Keutamaan >  Papan Kekunci dan tekan OK.
 - 7 - Pilih Konfigurasi > Bahasa dan tekan OK. Anda boleh menetapkan tataletak papan kekunci bahasa anda di sini.
 - 8 - Tekan  BACK untuk memilih menu untuk kembali satu langkah.

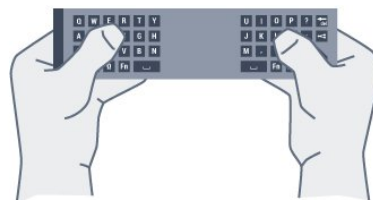

- Jarak terbaik untuk menggunakan alat kawalan jauh dengan TV adalah kurang daripada 5 m.
- Apabila menggunakan papan kekunci alat kawalan jauh, pastikan alat kawalan jauh tidak diserongkan lebih daripada 50 darjah.
- Jangan sekat cahaya IR alat kawalan jauh.

Huruf Besar dan Huruf Kecil

Untuk menaip aksara huruf besar, tekan kekunci  Shift sebelum anda menaip aksara.

Untuk menaip beberapa aksara huruf besar berturut-turut, tekan dan tahan kekunci  Shift semasa menaip.

Untuk menaip huruf besar secara kerap, tekan kekunci  Shift selama 2 saat untuk menukar papan kekunci dalam mod huruf besar.

Untuk keluar dari mod huruf besar, tekan kekunci **↑Aa** sekali lagi. Jika tiada kekunci ditekan selama 20 saat, mod huruf besar dimatikan secara automatik. Jika anda juga menekan kekunci pengubah suai lain, seperti Fn atau **↵**, anda akan keluar daripada mod huruf besar.

Nombor dan Aksara Tanda Baca

Untuk menaip nombor atau aksara tanda baca, tekan kekunci Fn betul-betul sebelum anda menaip nombor atau aksara tanda baca yang anda perlukan. Anda boleh menghidupkan atau mematikan mod Fn seperti yang anda lakukan untuk mod huruf besar.

Internet

Anda boleh menggunakan kekunci Fn untuk memasukkan `www.` atau `.com`.

Huruf dan Simbol Aksen

Huruf dan simbol aksen tidak tersedia secara terus pada Papan Kekunci Alat Kawalan Jauh. Untuk menaip aksara tersebut, anda boleh membuka papan kekunci pada skrin.

Papan kekunci Qwerty, Azerty dan Cyrillic

Tataletak standard Papan Kekunci Alat Kawalan Jauh adalah Qwerty.

Papan kekunci Azerty

Papan Kekunci Alat Kawalan Jauh boleh ditetapkan ke Azerty, bergantung kepada wilayah anda. Aksara Azerty ditunjukkan di bahagian kanan atas kekunci yang berkenaan.

Untuk menetapkan tataletak papan kekunci ke Azerty...

- 1 - Tekan **⚙️**, pilih Semua Tetapan dan tekan **OK**.
- 2 - Pilih Wilayah dan Bahasa dan tekan **➤** (kanan) untuk memasuki menu.
- 3 - Pilih Papan Kekunci Alat Kawalan Jauh dan tekan **OK**.
- 4 - Pilih AZERTY atau QWERTY dan tekan **OK**.
- 5 - Tekan **◀** (kiri) berulang kali jika perlu untuk menutup menu.

Papan kekunci Cyrillic

Papan Kekunci Alat Kawalan Jauh boleh ditukar kepada aksara Cyrillic, bergantung kepada wilayah anda.

Aksara Cyrillic ditunjukkan di bahagian kanan atas kekunci papan kekunci.

Untuk menulis aksara Cyrillic...

- 1 - Tekan **⌨** pada alat kawalan jauh.
- 2 - Tekan **⌨** sekali lagi untuk kembali ke Qwerty.

6.4

Penderia IR

TV boleh menerima perintah daripada alat kawalan jauh yang menggunakan IR (inframerah) untuk menghantar perintah. Jika anda menggunakan alat kawalan jauh tersebut, sentiasa pastikan bahawa anda menghalakan alat kawalan jauh ke penderia inframerah di bahagian hadapan TV.

⚠️ Amaran

Jangan letak objek di hadapan penderia IR TV kerana objek itu boleh menyekat isyarat IR.

6.5

Bateri

Jika TV tidak memberi sebarang respons ketika kekunci alat kawalan jauh ditekan, kemungkinan bateri kehabisan.

Untuk menggantikan bateri, buka petak bateri di bahagian depan bawah pada alat kawalan jauh.

- 1 - Tolak penutup petak bateri ke arah yang ditunjukkan oleh anak panah.
- 2 - Gantikan bateri lama dengan 2 bateri jenis AAA-R03-1.5V. Pastikan hujung + dan - bateri dibariskan dengan betul.
- 3 - Letak semula penutup petak bateri dan tolaknya kembali sehingga terkunci.

Alih keluar bateri jika anda tidak menggunakan alat kawalan jauh buat masa yang lama. Lupuskan bateri anda secara selamat mengikut arahan akhir penggunaan.

Untuk mendapatkan maklumat lanjut, dalam Bantuan, tekan kekunci warna **—** Kata Kunci dan cari Akhir penggunaan.

6.6

Pembersihan

Alat kawalan jauh anda disapukan dengan lapisan kalis calar.

Untuk membersihkan alat kawalan jauh, gunakan kain lembap yang lembut. Jangan sekali-kali menggunakan bahan seperti alkohol, bahan kimia atau pencuci rumah pada alat kawalan jauh.

Saluran

7.1

Pasang Saluran

Untuk mendapatkan maklumat lanjut, dalam Bantuan, tekan kekunci warna  Kata Kunci dan cari Saluran, Pemasangan Antena atau Saluran, Pemasangan Kabel.





7.2

Senarai Saluran

Mengenai Senarai Saluran

Selepas pemasangan saluran, semua saluran muncul pada senarai saluran. Semua saluran akan ditunjukkan bersama nama saluran dan logo, sekiranya maklumat ini tersedia.

Terdapat senarai saluran dengan semua saluran yang dipasang. Anda hanya boleh menapis senarai ini untuk menunjukkan TV atau saluran Radio sahaja.

Dengan memilih senarai saluran, tekan anak panah  (ke atas) atau  (ke bawah) untuk memilih saluran, kemudian tekan OK untuk menonton saluran dipilih. Anda hanya menala ke saluran dalam senarai tersebut apabila menggunakan kekunci  + atau  -.

Ikon saluran

Selepas Kemas Kini Saluran Automatik senarai saluran, saluran yang baharu ditemui ditandakan dengan  (bintang).

Jika anda mengunci saluran, ia akan ditandakan dengan  (kunci).

3 saluran paling popular ditonton oleh orang lain pada masa ini ditandakan dengan 1, 2 atau 3.

Stesen radio



Jika penyiaran digital tersedia, stesen radio digital akan dipasang semasa pemasangan. Tukar ke saluran radio sama seperti anda menukar ke saluran TV.

TV ini boleh menerima DVB standard televisyen digital. TV tidak akan berfungsi dengan baik dengan beberapa operator televisyen digital dan jika keperluan standard yang lengkap tidak dipenuhi.

Buka Senarai Saluran

Bersebelahan senarai semua saluran, anda boleh memilih senarai yang ditapis atau anda boleh memilih salah satu senarai kegemaran yang anda cipta.

Untuk membuka senarai saluran semasa...

- 1 - Tekan , untuk beralih kepada TV.
- 2 - Tekan OK untuk membuka senarai saluran semasa.
- 3 - Tekan  BACK untuk menutup senarai saluran.

Untuk memilih salah satu senarai saluran...





- 1 - Dengan senarai saluran dibuka pada skrin, tekan  OPTIONS.
- 2 - Pilih Pilih Senarai Saluran dan tekan OK.
- 3 - Dalam menu senarai, pilih salah satu senarai saluran yang tersedia dan tekan OK.

Sebagai pilihan, anda boleh memilih nama senarai di bahagian atas senarai saluran dan tekan OK untuk membuka menu senarai.

Tapis Senarai Saluran

Anda boleh menapis senarai dengan semua saluran. Anda boleh menetapkan senarai saluran untuk menunjukkan saluran TV sahaja atau stesen Radio sahaja. Untuk saluran Antena/Kabel anda boleh menetapkan senarai untuk menunjukkan saluran Siaran Percuma atau Berbayar.

Untuk menetapkan penapis pada senarai dengan semua saluran...

- 1 - Tekan .
- 2 - Tekan OK untuk membuka senarai saluran semasa.
- 3 - Tekan  OPTIONS.
- 4 - Pilih Pilih Senarai Saluran dan tekan OK.
- 5 - Pilih Tapis Saluran Antena atau Tapis Saluran Kabel mengikut senarai yang anda mahu tapis.
- 6 - Dalam menu Pilihan, pilih penapis yang anda mahu dan tekan OK untuk mengaktifkan. Nama penapis muncul sebagai sebahagian daripada nama senarai saluran di bahagian atas senarai saluran.
- 7 - Tekan  (kiri) untuk kembali satu langkah atau tekan  untuk menutup menu.

Cari Saluran

Anda boleh mencari saluran untuk menemuinya dalam senarai panjang saluran.

TV boleh mencari saluran dalam satu daripada 2 senarai saluran utama – senarai saluran Antena atau Kabel.

Untuk mencari saluran...

- 1 - Tekan **TV**.
- 2 - Tekan **OK** untuk membuka senarai saluran semasa.
- 3 - Tekan **+** **OPTIONS**.
- 4 - Pilih **Pilih Senarai Saluran** dan tekan **OK**.
- 5 - Pilih **Tapis Saluran Antena** atau **Tapis Saluran Kabel** dan tekan **OK**.
- 6 - Pilih **Cari Saluran** dan tekan **OK** untuk membuka medan teks. Anda boleh menggunakan papan kekunci alat kawalan jauh (jika tersedia) atau papan kekunci pada skrin untuk memasukkan teks.
- 7 - Masukkan nombor, nama atau bahagian nama dan pilih **Gunakan** dan tekan **OK**. TV akan mencari nama saluran yang sepadan dalam senarai yang anda pilih.

Hasil carian disenaraikan sebagai senarai saluran – lihat nama senarai di bahagian atas. Hasil carian hilang sebaik sahaja anda memilih senarai saluran lain atau menutup senarai dengan hasil carian.

7.3

Menonton saluran

Tala ke Saluran

Untuk mula menonton saluran TV, tekan **TV**. TV menala ke saluran terakhir yang anda tonton.

Tukar Saluran

Untuk menukar saluran, tekan **≡ +** atau **≡ -**. Jika anda mengetahui nombor saluran, taipkan nombor dengan kekunci nombor. Tekan **OK** selepas anda memasukkan nombor untuk menukar saluran serta-merta.

Jika maklumat tersedia daripada Internet, TV menunjukkan nama dan butiran program semasa diikuti dengan nama dan butiran seterusnya.

Saluran sebelumnya

Untuk kembali ke saluran yang ditala sebelum ini, tekan **← BACK**.

Anda juga boleh menala ke saluran daripada **Senarai Saluran**.

Kunci Saluran

Kunci dan Buka Kunci Saluran

Anda boleh mengunci saluran untuk mengelakkan kanak-kanak daripada menonton saluran. Untuk menonton saluran dikunci, anda perlu memasukkan kod PIN Kunci Kanak-kanak 4 digit terlebih dahulu. Anda tidak boleh mengunci program daripada peranti yang disambungkan.

Untuk mengunci saluran...

- 1 - Tekan **TV**.
- 2 - Tekan **OK** untuk membuka senarai saluran. Ubah senarai saluran jika perlu.
- 3 - Pilih saluran yang anda mahu kunci.
- 4 - Tekan **+** **OPTIONS** dan pilih **Kunci Saluran** dan tekan **OK**.
- 5 - Masukkan kod PIN 4 digit anda jika TV memintanya. Saluran dikunci ditandakan dengan **🔒** (kunci).
- 6 - Tekan **←** (kiri) untuk kembali satu langkah atau tekan **← BACK** untuk menutup menu.

Untuk membuka kunci saluran...

- 1 - Tekan **TV**.
- 2 - Tekan **OK** untuk membuka senarai saluran. Ubah senarai saluran jika perlu.
- 3 - Pilih saluran yang anda mahu buka kunci.
- 4 - Tekan **+** **OPTIONS** dan pilih **Buka Kunci Saluran** dan tekan **OK**.
- 5 - Masukkan kod PIN 4 digit anda jika TV memintanya.
- 6 - Tekan **←** (kiri) untuk kembali satu langkah atau tekan **← BACK** untuk menutup menu.

Jika anda mengunci atau membuka kunci saluran dalam senarai saluran, anda hanya perlu memasukkan kod PIN sekali sahaja sehingga anda menutup senarai saluran.



Untuk mendapatkan maklumat lanjut, dalam **Bantuan**, tekan kekunci warna **—** **Kata Kunci** dan cari **Kunci Kanak-kanak** untuk mendapatkan maklumat lanjut.

Penilaian Ibu Bapa

Untuk menghalang kanak-kanak daripada menonton program yang tidak sesuai untuk umur mereka, anda boleh menetapkan penilaian umur.

Saluran digital boleh menjadikan programnya dinilai mengikut umur. Apabila program penilaian umur adalah sama atau lebih daripada umur yang anda tetapkan sebagai penilaian umur untuk anak anda, program akan dikunci. Anda perlu memasukkan kod **Penilaian Ibu Bapa** dahulu untuk menonton program yang dikunci.

Untuk menetapkan penilaian umur...

- 1 - Tekan , pilih Semua Tetapan dan tekan OK.
- 2 - Pilih Kunci Kanak-kanak > Penilaian Ibu Bapa dan tekan OK.
- 3 - Masukkan kod Kunci kanak-kanak 4 digit. Jika anda masih belum menetapkan kod, pilih Tetapkan Kod dalam Kunci Kanak-kanak. Masukkan kod Kunci kanak-kanak 4 digit dan sahkan. Kini anda boleh menetapkan penilaian umur.
- 4 - Kembali dalam Penilaian Ibu Bapa, pilih umur dan tekan OK.
- 5 - Tekan  (kiri) berulang kali jika perlu untuk menutup menu.

Untuk mematikan penilaian ibu bapa, pilih Tiada. Bagaimanapun, di sesetengah negara anda perlu menetapkan penilaian umur.

Untuk sesetengah penyiar/operator, TV hanya mengunci program dengan penilaian yang lebih tinggi. Penilaian ibu bapa ditetapkan untuk semua saluran.



Pilihan Saluran

Buka Pilihan

Anda boleh menetapkan beberapa pilihan semasa menonton saluran.

Bergantung kepada jenis saluran yang anda tonton (analog atau digital) atau bergantung kepada tetapan TV yang anda buat, beberapa pilihan adalah tersedia.

Untuk membuka menu pilihan...

- 1 - Semasa menonton saluran, tekan  OPTIONS.
- 2 - Tekan  OPTIONS sekali lagi untuk menutup.

Sari Kata

Hidupkan

Siaran digital boleh mempunyai sari kata untuk programnya.

Untuk menunjukkan sari kata...

Tekan SUBTITLE.

Anda boleh Hidupkan atau Matikan sari kata. Sebagai alternatif anda boleh memilih Automatik.

Automatik

Jika maklumat bahasa adalah sebahagian daripada penyiaran digital dan program yang disiarkan bukan dalam bahasa anda (bahasa yang ditetapkan pada TV), TV boleh menunjukkan sari kata secara automatik dalam salah satu bahasa sari kata yang anda kehendaki. Salah satu bahasa sari kata ini hendaklah juga merupakan sebahagian daripada siaran.

Anda boleh memilih bahasa sari kata yang anda kehendaki dalam Bahasa Sari Kata.

Sari Kata daripada Teks

Jika anda menala ke saluran analog, anda perlu menjadikan sari kata tersedia untuk setiap saluran secara manual.

- 1 - Beralih kepada saluran dan tekan TEXT untuk membuka Teks.
- 2 - Masukkan nombor halaman untuk sari kata, biasanya 888.
- 3 - Tekan TEXT lagi, untuk menutup Teks.

Jika anda memilih Hidup dalam menu Sari Kata apabila menonton saluran analog ini, sari kata akan ditunjukkan jika tersedia.



Untuk mengetahui jika saluran itu analog atau digital, beralih ke saluran dan buka Maklumat Saluran dalam  OPTION.

Bahasa Sari Kata

Bahasa Sari Kata Yang Dikehendaki

Penyiaran digital boleh menawarkan beberapa bahasa sari kata untuk program. Anda boleh menetapkan bahasa sari kata utama dan sekunder yang dikehendaki. Jika sari kata dalam salah satu bahasa ini tersedia, TV menunjukkan sari kata yang anda pilih.

Untuk menetapkan bahasa sari kata utama dan sekunder...

- 1 - Tekan , pilih Semua Tetapan dan tekan OK.
- 2 - Pilih Wilayah dan Bahasa > Bahasa > Sari Kata Utama atau Sari Kata Sekunder.
- 3 - Pilih bahasa yang anda perlukan dan tekan OK.
- 4 - Tekan  (kiri) untuk kembali satu langkah atau tekan  BACK untuk menutup menu.

Pilih Bahasa Sari Kata

Jika tiada satu pun bahasa sari kata yang dikehendaki tersedia, anda boleh memilih bahasa sari kata lain jika tersedia. Jika tiada bahasa sari kata tersedia, anda tidak boleh memilih pilihan ini.

Untuk memilih bahasa sari kata apabila tiada satu pun bahasa yang anda kehendaki tersedia...



- 1 - Tekan  OPTIONS.
- 2 - Pilih Bahasa Sari Kata dan pilih salah satu bahasa sebagai sari kata buat sementara.

Bahasa Audio

Bahasa Audio Dikehendaki

Penyiaran digital boleh menawarkan beberapa bahasa audio (bahasa pertuturan) untuk program. Anda boleh menetapkan bahasa audio utama dan sekunder yang dikehendaki. Jika audio dalam salah satu bahasa ini tersedia, TV akan beralih kepada bahasa audio ini.

Untuk menetapkan bahasa audio utama dan sekunder...

- 1 - Tekan , pilih Semua Tetapan dan tekan OK.
- 2 - Pilih Wilayah dan Bahasa dan pilih Bahasa > Audio Utama atau Audio Sekunder.
- 3 - Pilih bahasa yang anda perlukan dan tekan OK.
- 4 - Tekan  (kiri) untuk kembali satu langkah atau tekan  BACK untuk menutup menu.

Pilih Bahasa Audio

Jika tiada satu pun bahasa audio yang dikehendaki tersedia, anda boleh memilih bahasa audio lain jika tersedia. Jika tiada bahasa audio tersedia, anda tidak boleh memilih pilihan ini.

Untuk memilih bahasa audio apabila tiada satu pun bahasa yang anda kehendaki tersedia...

- 1 - Tekan , OPTIONS.
- 2 - Pilih Bahasa Audio dan pilih salah satu bahasa sebagai audio buat sementara.

Maklumat Saluran

Anda boleh melihat ciri teknikal saluran tertentu, seperti digital atau analog, jenis bunyi dsb.





Untuk melihat maklumat teknikal pada saluran...

- 1 - Tala ke saluran.
- 2 - Tekan , OPTIONS, pilih Maklumat Saluran dan tekan OK.
- 3 - Untuk menutup skrin ini, tekan OK.

Mono / Stereo

Anda boleh menukar bunyi saluran analog kepada Mono atau Stereo.





Untuk menukar kepada Mono atau Stereo...

- 1 - Tala kepada saluran analog.
- 2 - Tekan , OPTIONS, pilih Mono/Stereo dan tekan  (kanan).
- 3 - Pilih Mono atau Stereo dan tekan OK.
- 4 - Tekan  (kiri) untuk kembali satu langkah atau tekan  BACK untuk menutup menu.

Atur Semula Saluran

Anda boleh mengubah turutan saluran (atur semula) hanya dalam Senarai Kegemaran.

Untuk menukar turutan saluran...

- 1 - Buka Senarai Kegemaran yang hendak diatur semula.
- 2 - Tekan , OPTIONS, pilih Atur Semula Saluran dan tekan OK.
- 3 - Dalam Senarai Kegemaran, pilih saluran yang anda mahu atur semula dan tekan OK.
- 4 - Dengan kekunci  (atas) atau  (bawah) alihkan saluran ke tempat yang anda mahu.
- 5 - Tekan OK untuk mengesahkan lokasi baharu.
- 6 - Anda boleh mengatur semula saluran dengan kaedah sama sehingga anda menutup Senarai Kegemaran dengan kekunci  BACK.





7.4

Saluran Kegemaran

Mengenai Saluran Kegemaran



Dalam senarai saluran kegemaran, anda boleh mengumpulkan saluran yang anda suka.

Anda boleh mencipta 4 senarai saluran kegemaran yang berbeza untuk penukaran saluran dengan mudah. Anda boleh menamakan setiap Senarai Kegemaran secara individu. Anda boleh atur semula saluran hanya dalam Senarai Kegemaran sahaja.

Dengan memilih Senarai Kegemaran, tekan anak panah  (ke atas) atau  (ke bawah) untuk memilih saluran, kemudian tekan OK untuk menonton saluran dipilih. Anda hanya menala ke saluran dalam senarai tersebut apabila menggunakan kekunci  + atau  -.

Cipta Senarai Kegemaran

Untuk mencipta senarai saluran kegemaran...

- 1 - Tekan , untuk beralih kepada TV.
- 2 - Tekan OK untuk membuka senarai saluran semasa.
- 3 - Tekan , OPTIONS.
- 4 - Pilih Cipta Senarai Kegemaran dan tekan OK.
- 5 - Dalam senarai di sebelah kiri, pilih saluran yang hendak disertakan sebagai kegemaran dan tekan OK. Saluran diletakkan ke dalam senarai di sebelah kanan mengikut turutan anda menambakkannya. Untuk membuat asal, pilih saluran dalam senarai di sebelah kiri dan tekan OK sekali lagi.
- 6 - Jika perlu, anda boleh teruskan memilih dan menambah saluran sebagai kegemaran.
- 7 - Untuk menyelesaikan menambah saluran,

tekan ← BACK.

TV akan meminta untuk menamakan semula Senarai Kegemaran. Anda boleh menggunakan papan kekunci pada skrin atau papan kekunci di bahagian belakang alat kawalan jauh.

- 1 - Tekan ← BACK untuk menyembunyikan papan kekunci pada skrin.
- 2 - Gunakan papan kekunci di bahagian belakang alat kawalan jauh untuk memadamkan nama semasa dan memasukkan nama baharu.
- 3 - Apabila selesai, pusingkan alat kawalan jauh, pilih Tutup dan tekan OK.

TV akan bertukar kepada Senarai Kegemaran yang baru dicipta.

Anda boleh menambahkan pelbagai saluran sekaligus atau memulakan Senarai Kegemaran dengan menduplikasi senarai saluran dengan semua saluran lalu mengalih keluar saluran yang tidak dikehendaki.

Saluran dalam Senarai Kegemaran akan dinomborkan semula.

Tambah Julat Saluran

Untuk menambahkan julat saluran yang berturutan pada Senarai Kegemaran sekaligus, anda boleh menggunakan Pilih Julat.

Untuk menambah julat saluran...

- 1 - Buka Senarai Kegemaran yang anda hendak tambahkan julat saluran.
- 2 - Tekan + OPTIONS, pilih Pilih Julat dan tekan OK.
- 3 - Dalam senarai di sebelah kiri, pilih saluran pertama bagi julat yang hendak anda tambahkan dan tekan OK.
- 4 - Tekan ▼ (bawah) untuk memilih saluran terakhir bagi julat yang hendak anda tambahkan. Saluran ditandakan di sebelah kiri.
- 5 - Tekan OK untuk menambah julat saluran ini dan sahkan.

Anda juga boleh mula mencipta Senarai Kegemaran daripada Pilih Julat.

Namakan semula Senarai Kegemaran

Anda hanya boleh menamakan semula Senarai Kegemaran.

Untuk menamakan semula Senarai Kegemaran...

- 1 - Buka Senarai Kegemaran yang anda mahu menamakan semula.
- 2 - Tekan + OPTIONS, pilih Namakan Semula Senarai Kegemaran dan tekan OK.
- 3 - Tekan ← BACK untuk menyembunyikan papan

kekunci pada skrin.

- 4 - Gunakan papan kekunci di bahagian belakang alat kawalan jauh untuk memadamkan nama semasa dan memasukkan nama baharu.
- 5 - Apabila selesai, pusingkan alat kawalan jauh, pilih Tutup dan tekan OK.
- 6 - Tekan ← BACK untuk menutup senarai saluran.

Alih Keluar Senarai Kegemaran

Anda hanya boleh mengalih keluar Senarai Kegemaran.

Untuk mengalih keluar Senarai Kegemaran...

- 1 - Buka Senarai Kegemaran yang mahu dialih keluar.
- 2 - Tekan + OPTIONS, pilih Alih Keluar Senarai Kegemaran dan tekan OK.
- 3 - Sahkan untuk mengalih keluar senarai.
- 4 - Tekan ← BACK untuk menutup senarai saluran.

Atur Semula Saluran

Anda boleh mengubah turutan saluran (atur semula) hanya dalam Senarai Kegemaran.

Untuk menukar turutan saluran...

- 1 - Buka Senarai Kegemaran yang mahu diatur semula.
- 2 - Tekan + OPTIONS, pilih Atur Semula Saluran dan tekan OK.
- 3 - Dalam Senarai Kegemaran, pilih saluran yang anda mahu mengatur semula dan tekan OK.
- 4 - Dengan kekunci ▲ (atas) atau ▼ (bawah) alihkan saluran ke tempat yang anda mahu.
- 5 - Tekan OK untuk mengesahkan lokasi baharu.
- 6 - Anda boleh mengatur semula saluran dengan kaedah sama sehingga anda menutup Senarai Kegemaran dengan kekunci ← BACK.

7.5

Teks / Teleteks

Halaman Teks

Untuk membuka Teks/Teleteks tekan TEXT semasa anda menonton saluran TV.

Untuk menutup Teks, tekan TEXT sekali lagi.

Pilih halaman Teks

Untuk memilih halaman . . .

- 1 - Masukkan nombor halaman dengan kekunci nombor.
- 2 - Gunakan kekunci anak panah untuk menavigasi.
- 3 - Tekan kekunci warna untuk memilih subjek berkod warna di bahagian bawah skrin.

Subhalaman teks

Nombor halaman teks boleh menyimpan beberapa subhalaman. Nombor subhalaman ditunjukkan pada bar bersebelahan dengan nombor halaman utama. Untuk memilih subhalaman, tekan **←** atau **→**.

T.O.P. Halaman teks

Sesetengah penyiar menawarkan T.O.P. Teks. Untuk membuka T.O.P. Halaman teks dalam Teks, tekan **+** OPTIONS dan pilih **Gambaran Keseluruhan T.O.P.**.

Halaman kegemaran

TV membuat senarai 10 halaman Teks terakhir yang anda buka. Anda boleh membukanya semula dengan mudah sekali lagi dalam lajur halaman Teks Kegemaran.

1 - Dalam Teks, pilih **♥** (hati) di sudut kiri atas skrin untuk menunjukkan lajur halaman kegemaran.

2 - Tekan **▼** (bawah) atau **▲** (atas) untuk memilih nombor halaman dan tekan **OK** untuk membuka halaman.

Anda boleh mengosongkan senarai dengan pilihan **Kosongkan Halaman Kegemaran**.

Cari Teks

Anda boleh memilih perkataan dan mengimbas Teks untuk semua kehadiran perkataan ini.

1 - Buka halaman Teks dan tekan **OK**.

2 - Pilih perkataan atau nombor dengan kekunci anak panah.

3 - Tekan **OK** sekali lagi untuk melompat serta-merta ke kehadiran yang seterusnya bagi perkataan atau nombor ini.

4 - Tekan **OK** sekali lagi untuk melompat ke kehadiran seterusnya.

5 - Untuk berhenti mencari, tekan **▲** (atas) sehingga tiada apa-apa dipilih.

Teks daripada peranti yang disambungkan

Sesetengah peranti yang menerima saluran TV juga boleh menawarkan Teks.

Untuk membuka Teks daripada peranti yang disambungkan . . .

1 - Tekan **→** **SOURCES** pilih peranti dan tekan **OK**.

2 - Semasa menonton saluran pada peranti, tekan **+** **OPTIONS** , pilih **Tunjukkan Kekunci Peranti** dan pilih kekunci **≡** dan tekan **OK**.

3 - Tekan **←** **BACK** untuk menyembunyikan kekunci peranti.

4 - Untuk menutup Teks, tekan **←** **BACK** sekali lagi. Teks Digital (UK sahaja)

Sesetengah penyiar digital menawarkan Teks Digital khusus atau TV interaktif pada saluran TV digital mereka. Ini termasuk Teks normal menggunakan nombor, warna dan kekunci anak panah untuk memilih dan menavigasi.

Untuk menutup Teks Digital, tekan **←** **BACK**.

Pilihan Teks

Dalam Teks/Teleteks, tekan **+** **OPTIONS** untuk memilih yang berikut...

- Kakukan halaman

Untuk menghentikan putaran automatik subhalaman.

- Dwiskrin / Skrin penuh

Untuk menunjukkan saluran TV dan Teks saling bersebelahan.

- Gambaran keseluruhan T.O.P.

Untuk membuka T.O.P. Teks.

- Besarkan

Untuk membesarkan halaman Teks agar dapat dibaca dengan selesa.

- Dedah

Untuk mendedahkan maklumat tersembunyi pada halaman.

- Subhalaman kitaran

Untuk subhalaman kitaran apabila ini tersedia.

- Sembunyikan/Tunjukkan Halaman Kegemaran

Untuk menyembunyikan atau menunjukkan senarai halaman kegemaran.

- Kosongkan Halaman Kegemaran

Untuk mengosongkan senarai halaman kegemaran.

- Bahasa

Untuk mengalihkan kumpulan aksara yang digunakan Teks untuk memaparkan dengan betul.

- Teks 2.5

Untuk mengaktifkan Teks 2.5 untuk lebih banyak warna dan grafik yang lebih baik.

Persediaan Teks

Bahasa teks

Sesetengah penyiar TV digital mempunyai beberapa bahasa Teks tersedia.

Untuk menetapkan bahasa Teks utama dan sekunder anda. . .

1 - Tekan **⚙**, pilih **Semua Tetapan** dan tekan **OK**.

2 - Pilih **Wilayah dan Bahasa** dan tekan **→** (kanan) untuk memasuki menu.

3 - Pilih **Bahasa > Teks Utama** atau **Teks Sekunder** dan tekan **OK**.

4 - Pilih bahasa Teks keutamaan anda.

5 - Tekan **←** (kiri) berulang kali jika perlu untuk menutup menu.

Teks 2.5

Jika tersedia, Teks 2.5 menawarkan lebih banyak warna dan grafik yang lebih baik. Teks 2.5 diaktifkan sebagai tetapan kilang standard.

Untuk mematikan Teks 2.5...

1 - Tekan **TEXT**.

- 2 - Dengan Teks/Teleteks dibuka pada skrin, tekan **+** OPTIONS.
- 3 - Pilih Teks 2.5 > Mati dan tekan OK.
- 4 - Tekan **<** (kiri) berulang kali jika perlu untuk menutup menu.

Panduan TV

8.1

Apa Yang Anda Perlukan

Dengan Panduan TV, anda boleh melihat senarai program TV semasa dan berjadual bagi saluran anda. Bergantung kepada tempat asal maklumat Panduan TV (data), saluran analog dan digital atau saluran digital sahaja yang ditunjukkan. Tidak semua saluran menawarkan maklumat Panduan TV.

TV boleh mengumpulkan maklumat Panduan TV untuk saluran yang dipasang pada TV. TV tidak boleh mengumpulkan maklumat Panduan TV untuk saluran yang dilihat dari penerima digital atau dekoder.

8.2

Data Panduan TV

Panduan TV menerima maklumat (data) daripada penyiar atau daripada Internet. Di sesetengah rantau dan untuk sesetengah saluran, maklumat Panduan TV mungkin tidak tersedia. TV boleh mengumpulkan maklumat Panduan TV untuk saluran yang dipasang pada TV. TV tidak boleh mengumpulkan maklumat Panduan TV daripada saluran yang dilihat daripada penerima digital dekoder.



TV didatangkan dengan maklumat yang ditetapkan ke Daripada Penyiar.

Jika maklumat Panduan TV datang daripada Internet, Panduan TV turut menyenaraikan saluran analog bersebelahan dengan saluran digital. Menu Panduan TV turut menunjukkan skrin kecil dengan saluran semasa.

Daripada Internet

Jika TV disambungkan ke Internet, anda boleh menetapkan TV untuk menerima maklumat Panduan TV daripada Internet.

Untuk menetapkan maklumat Panduan TV...

- 1 - Tekan , pilih Semua Tetapan dan tekan OK.
- 2 - Pilih Tetapan Umum dan tekan  (kanan) untuk memasuki menu.
- 3 - Pilih Lanjutan > Panduan TV > Daripada Internet dan tekan OK.
- 4 - Tekan  (kiri) berulang kali jika perlu untuk menutup menu.

Rakaman yang tiada

Apabila sesetengah rakaman kelihatan seperti hilang daripada senarai rakaman, maklumat Panduan TV (data) mungkin telah berubah. Rakaman yang dibuat dengan tetapan Daripada Penyiar menjadi tidak

kelihatan dalam senarai jika anda menukar tetapan kepada Daripada Internet atau sebaliknya. TV mungkin telah bertukar kepada Daripada Internet secara automatik.

Untuk menjadikan rakaman tersedia dalam senarai rakaman, tukar kepada tetapan yang dipilih semasa rakaman dibuat.

8.3

Menggunakan Panduan TV

Buka Panduan TV

Untuk membuka Panduan TV, tekan  TV GUIDE . Panduan TV menunjukkan saluran bagi penala yang dipilih.

Tekan  TV GUIDE sekali lagi untuk menutup.

TV mengimbas semua saluran TV untuk mendapatkan maklumat program semasa kali pertama anda membuka Saluran TV. Ini mungkin mengambil masa beberapa minit. Data Panduan TV disimpan pada TV.



Tala ke Program

Daripada Panduan TV, anda boleh menala ke program semasa.

Untuk kembali ke program (saluran), pilih program dan tekan OK.

Lihat butiran program

Untuk mendapatkam butiran program yang dipilih...

- 1 - Tekan , pilih Maklumat Program dan tekan OK.
- 2 - Tekan  BACK untuk menutup.

Tukar Hari

Panduan TV boleh menunjukkan program dijadualkan untuk hari akan datang (maksimum sehingga 8 hari).





Tekan kekunci warna  Hari dan pilih hari yang anda perlukan.

Tetapkan Peringatan





Anda boleh menetapkan peringatan untuk program. Mesej akan memaklumkan anda pada permulaan program. Anda boleh menala ke saluran ini dengan serta-merta.

Program dengan peringatan ditandakan dengan  (jam) dalam Panduan TV.

Untuk menetapkan peringatan...

- 1 - Tekan  TV GUIDE dan pilih program akan datang.
- 2 - Tekan  OPTIONS.
- 3 - Pilih Tetapkan Peringatan dan tekan  OK.
- 4 - Tekan  BACK untuk menutup menu.





Untuk mengosongkan peringatan...

- 1 - Tekan  TV GUIDE dan pilih program dengan peringatan.
- 2 - Tekan  OPTIONS.
- 3 - Pilih Kosongkan Peringatan dan tekan  OK.
- 4 - Tekan  BACK untuk menutup menu.

Cari mengikut Genre

Jika maklumat tersedia, anda boleh mencari program berjadual mengikut genre seperti filem, sukan, dll.

Untuk mencari program mengikut genre...

- 1 - Tekan  TV GUIDE.
 - 2 - Tekan  OPTIONS.
 - 3 - Pilih Cari mengikut Genre dan tekan  OK.
 - 4 - Pilih genre yang anda mahu dan tekan  OK.
- Senarai dengan program ditemui akan muncul.
- 5 - Anda boleh menetapkan peringatan atau menjadualkan rakaman pada program yang dipilih.
 - 6 - Tekan  BACK untuk menutup menu.









Untuk mendapatkan maklumat lanjut mengenai Rakaman, tekan kekunci warna  Kata Kunci dan cari Rakaman.

Senarai Peringatan

Anda boleh melihat senarai peringatan yang telah anda tetapkan.



Senarai Peringatan

Untuk membuka senarai peringatan...



- 1 - Tekan  TV GUIDE.
- 2 - Tekan kekunci warna  Rakaman .
- 3 - Di bahagian atas skrin, pilih  Dijadualkan dan tekan  OK.
- 4 - Dalam senarai rakaman dan peringatan yang dijadualkan, pilih tab Peringatan dan tekan  OK untuk melihat peringatan sahaja.
- 5 - Tekan kekunci warna  Alih Keluar untuk mengalih keluar peringatan yang dipilih. Tekan kekunci warna  Rakam untuk merakam program yang dipilih.
- 6 - Tekan  BACK untuk menutup menu.

Tetapkan Rakaman



Anda boleh menetapkan rakaman dalam Panduan TV*.

Untuk melihat senarai rakaman, tekan  Rakamans , program yang ditetapkan untuk dirakam ditandai dengan  (bintik merah) di hadapan nama program.

Untuk merakam program...

- 1 - Tekan  TV GUIDE dan pilih program akan datang atau yang sedang berlangsung.
- 2 - Tekan kekunci warna  Rakam .
- 3 - Tekan  BACK untuk menutup menu.

Untuk membatalkan rakaman...

- 1 - Tekan  TV GUIDE dan pilih program yang ditetapkan untuk rakaman.
- 2 - Tekan kekunci warna  Kosongkan Rakaman .
- 3 - Tekan  BACK untuk menutup menu.

* Lihat bab Rakaman dan Jeda TV untuk mendapatkan maklumat lanjut.

Rakaman dan Jeda TV

Rakaman

Apa Yang Anda Perlukan

Anda boleh merakam siaran TV digital dan menontonnya kemudian.

Untuk merakam program TV, anda memerlukan...

- Pemacu Keras USB disambungkan yang diformat pada TV ini
- saluran TV digital dipasang pada TV ini
- untuk menerima maklumat saluran untuk Panduan TV pada skrin
- tetapan jam TV yang boleh dipercayai. Jika anda menetapkan semula jam TV secara manual, rakaman mungkin gagal.

Anda tidak boleh merakam semasa anda menggunakan Jeda TV.

Dari segi penguatkuasaan undang-undang hak cipta, sesetengah pembekal DVB boleh menggunakan sekatan berbeza melalui teknologi DRM (Pengurusan Hak Digital). Rakaman, kesahan rakaman atau bilangan tontonan akan disekat apabila anda menyiarkan saluran terlindung. Rakaman mungkin dihalang sepenuhnya. Mesej ralat akan muncul apabila anda merakam siaran terlindung atau bermain balik rakaman tamat tempoh.

Untuk mendapatkan maklumat lanjut mengenai pemasangan Pemacu Keras USB, dalam Bantuan, tekan kekunci warna  Kata Kunci dan cari Pemacu Keras USB, pemasangan.

Rakam Program

Rakam Sekarang

Untuk merakam program yang anda sedang tonton, tekan  (Rakam) pada alat kawalan jauh. Rakaman akan bermula serta-merta.







Untuk menghentikan rakaman, tekan  (Berhenti).

Apabila data Panduan TV tersedia, program yang anda tonton akan dirakam dari saat anda menekan kekunci rakaman sehinggalah program tamat. Jika tiada data Panduan TV tersedia, rakaman hanya akan berlangsung selama 30 minit. Anda boleh melaraskan masa tamat rakaman dalam senarai Rakaman.

Jadualkan Rakaman

Anda boleh menjadualkan rakaman bagi program akan datang untuk hari ini atau beberapa hari dari hari ini (maksimum 8 hari seterusnya). TV akan menggunakan data daripada Panduan TV untuk memulakan dan menamatkan rakaman.







Untuk merakam program...

- 1 - Tekan  TV GUIDE.
- 2 - Pada Panduan TV, pilih saluran dan program yang anda mahu rakam. Tekan  (kanan) atau  (kiri) untuk menatal program saluran. Gunakan kekunci warna  Hari untuk memilih hari yang anda perlukan.
- 3 - Dengan program diserlahkan, tekan kekunci warna  Rakam. Program dijadualkan untuk rakaman. Amaran akan ditunjukkan secara automatik apabila rakaman bertindih dijadualkan. Jika anda merancang untuk merakam program semasa anda tiada, jangan lupa untuk memastikan TV dalam keadaan Tunggu Sedia dan Pemacu Keras USB dihidupkan.
- 4 - TV menambah beberapa jidar masa pada akhir program. Anda boleh melaraskan jidar ini dengan Jidar Hujung Automatik.
- 5 - Tekan  BACK untuk menutup menu.

Senarai Rakaman

Anda boleh melihat dan menguruskan rakaman anda dalam senarai rakaman. Bersebelahan dengan senarai rakaman, terdapat senarai berasingan untuk rakaman dan peringatan yang dijadualkan.

Untuk membuka senarai rakaman...

- 1 - Tekan  TV GUIDE.
- 2 - Tekan kekunci warna  Rakaman.
- 3 - Dalam senarai rakaman, pilih tab Baharu, Ditonton atau Tamat Tempoh dan tekan OK untuk menapis paparan anda.
- 4 - Dengan rakaman dipilih dalam senarai, anda boleh mengalih keluar rakaman dengan kekunci warna  Alih Keluar atau menghentikan rakaman yang sedang berlangsung dengan kekunci warna  Hentikan Rakaman. Anda boleh menamakan semula rakaman dengan kekunci warna  Namakan Semula.
- 5 - Tekan  BACK untuk menutup menu.









Penyiar boleh mengehadkan bilangan hari dalam sehari untuk rakaman boleh ditonton. Apabila tempoh ini tamat, rakaman akan ditandakan sebagai tamat tempoh. Rakaman dalam senarai boleh menunjukkan bilangan hari sebelum ia tamat tempoh.

Apabila rakaman yang dijadualkan dihalang oleh penyiar atau apabila siaran terganggu, rakaman ditandakan sebagai Gagal.

Konflik Rakaman

Terdapat konflik rakaman apabila dua rakaman yang dijadualkan mempunyai masa yang bertindih. Untuk menyelesaikan konflik rakaman, anda boleh melaraskan masa mula dan masa tamat bagi salah satu atau kedua-dua rakaman yang dijadualkan.







Untuk melaraskan masa mula atau masa tamat rakaman yang dijadualkan...

- 1 - Tekan  TV GUIDE.
- 2 - Tekan kekunci warna  Rakaman .
- 3 - Di bahagian atas skrin, pilih  Dijadualkan dan tekan OK.
- 4 - Dalam senarai rakaman dan peringatan yang dijadualkan, pilih tab Rakaman dan tekan OK untuk melihat rakaman yang dijadualkan sahaja.
- 5 - Pilih rakaman dijadualkan yang bercanggah dengan rakaman dijadualkan yang lain dan tekan kekunci warna  Laraskan Masa .
- 6 - Pilih masa mula dan masa akhir dan ubah masa menggunakan kekunci  (atas) atau  (bawah). Pilih  dan tekan OK.
- 7 - Tekan  BACK untuk menutup menu.

Jidar Hujung Automatik

Anda boleh menetapkan jidar masa yang TV akan tambah secara automatik pada akhir setiap rakaman yang dijadualkan.





Untuk menetapkan jidar masa akhir automatik...





- 1 - Tekan  TV GUIDE.
- 2 - Tekan  OPTIONS dan pilih  Jidar Hujung Automatik dan tekan OK.
- 3 - Tekan  (atas) atau  (bawah) dan tekan OK untuk menetapkan jidar masa yang ditambah ke rakaman secara automatik. Anda boleh menambah sehingga 45 minit kepada rakaman.
- 4 - Tekan  BACK untuk menutup menu.

Rakaman Manual

Anda boleh menjadualkan rakaman yang tidak dipautkan ke program TV. Anda menetapkan sendiri jenis penala, saluran dan masa mula dan tamat.

Untuk menjadualkan rakaman secara manual...









- 1 - Tekan  TV GUIDE.
- 2 - Tekan kekunci warna  Rakaman .
- 3 - Di bahagian atas skrin, pilih  Dijadualkan dan tekan OK.
- 4 - Tekan  OPTIONS, pilih  Jadual dan tekan OK.
- 5 - Pilih penala dari tempat yang anda ingin rakam dan tekan OK.
- 6 - Pilih saluran untuk mula merakam dan tekan OK.
- 7 - Pilih hari rakaman dan tekan OK.

- 8 - Tetapkan masa mula dan masa tamat rakaman. Pilih butang dan gunakan kekunci  (atas) atau  (bawah) untuk menetapkan jam dan minit.
- 9 - Pilih  Jadual dan tekan  OK untuk menjadualkan rakaman manual.

Rakaman akan muncul dalam senarai rakaman yang dijadualkan dan peringatan.

Tonton Rakaman

Untuk menonton rakaman...

- 1 - Tekan  TV GUIDE.
- 2 - Tekan kekunci warna  Rakaman .
- 3 - Dalam senarai rakaman, pilih rakaman yang anda perlukan dan tekan  OK untuk mula menonton.
- 4 - Anda boleh menggunakan kekunci  (jeda),  (main),  (mandir),  (mara laju) atau  (berhenti).
- 5 - Untuk kembali menonton TV, tekan  TV EXIT.

9.2

Jeda TV

Apa Yang Anda Perlukan



Anda boleh menjeda siaran TV digital dan terus menontonnya kemudian.

Untuk menjeda program TV, anda memerlukan...

- Pemacu Keras USB disambungkan yang diformatkan pada TV ini
- saluran TV digital dipasang pada TV ini
- untuk menerima maklumat saluran untuk Panduan TV pada skrin

Dengan Pemacu Keras USB disambungkan dan diformatkan, TV berterusan menyimpan siaran TV yang anda tonton. Apabila anda menukar ke saluran lain, siaran saluran terdahulu dikosongkan. Malah apabila anda menukar TV kepada tunggu sedia, siaran dikosongkan.

Anda tidak boleh menggunakan Jeda TV semasa anda merakam.

Untuk mendapatkan maklumat lanjut, dalam  Bantuan, tekan kekunci warna  Kata Kunci dan cari  Pemacu Keras USB, pemasangan.

Jeda Program

Untuk menjeda dan meneruskan siaran...

- Untuk menjeda siaran, tekan **⏸** (Jeda). Bar kemajuan di bahagian bawah skrin muncul seketika.
- Untuk mendapatkan bar kemajuan, tekan **⏸** (Jeda) sekali lagi.
- Untuk meneruskan tontonan, tekan **▶** (Main).

Dengan bar kemajuan pada skrin, tekan **◀◀** (Mandir) atau tekan **▶▶** (Mara Laju) untuk memilih tempat untuk mula menonton siaran yang dijeda. Tekan kekunci ini berulang kali untuk menukar kelajuan.

Anda boleh menjeda siaran untuk jangka masa maksimum selama 90 minit.

Untuk kembali kepada siaran TV langsung, tekan **■** (Berhenti).

Main semula

Oleh kerana TV menyimpan siaran yang anda tonton, anda boleh memainkan semula kebanyakan siaran selama beberapa saat.

Untuk memainkan semula siaran semasa...

- 1 - Tekan **⏸** (Jeda)
- 2 - Tekan **◀◀** (Mandir). Anda boleh menekan **◀◀** berulang kali untuk memilih tempat untuk anda mula menonton siaran yang dijeda. Tekan kekunci ini berulang kali untuk menukar kelajuan. Pada satu ketika, anda akan mencapai permulaan storan siaran atau jangka masa maksimum.
- 3 - Tekan **▶** (Main) untuk menonton siaran sekali lagi.
- 4 - Tekan **■** (Berhenti) untuk menonton siaran secara langsung.

Pilihan Teratas

10.1

Mengenai Pilihan Teratas

Dengan  Pilihan Teratas TV anda mencadangkan...







- program TV semasa dalam Sekarang pada TV
- perkhidmatan TV dalam talian (TV Ulangan) dalam TV atas Permintaan
- video sewa terkini dalam Video atas Permintaan

Untuk menikmati Pilihan Teratas, sambungkan TV anda ke Internet. Pastikan anda bersetuju dengan Syarat Penggunaan. Maklumat dan perkhidmatan Pilihan Teratas hanya tersedia dalam negara yang terpilih.

Terma Penggunaan

Untuk membenarkan TV membuat cadangan ini, anda perlu bersetuju dengan Syarat Penggunaan. Untuk mendapatkan cadangan diperibadikan berdasarkan tabiat tontonan anda, pastikan anda menandakan kotak Pemilihan Perkhidmatan Cadangan Diperibadikan.

Untuk membuka Syarat Penggunaan...

- 1 - Tekan  TOP PICKS.
- 2 - Tekan  OPTIONS, pilih Syarat Penggunaan dan tekan .
- 3 - Pilih Tetapan Privasi dan tekan .
- 4 - Pilih Pemilihan Perkhidmatan Cadangan Diperibadikan dan tekan  OK untuk menandakan kotak. Tekan  OK sekali lagi untuk menandatangani kotak.
- 5 - Tekan  BACK untuk menutup menu.

10.2

Sekarang pada TV

Mengenai Sekarang pada TV

Dengan  Sekarang pada TV, TV mengesyorkan 10 program paling popular untuk ditonton pada masa ini.

TV mengesyorkan program pada TV sekarang atau bermula dalam tempoh 15 minit. Program yang disyorkan dipilih daripada saluran yang anda pasang. Pemilihan dibuat daripada senarai negara anda. Malah, anda boleh membiarkan Sekarang pada TV melakukan beberapa cadangan diperibadikan untuk anda, berdasarkan kepada program yang anda kerap tonton.

Untuk menjadikan maklumat Sekarang pada TV tersedia...

- maklumat Sekarang pada TV perlu tersedia di

negara anda.





- TV perlu mempunyai saluran dipasang.
- TV perlu disambungkan ke Internet.
- Jam TV perlu ditetapkan kepada Automatik atau Bergantung pada Negara.
- anda perlu menerima Syarat Penggunaan (Anda mungkin telah menerimanya apabila anda disambungkan ke Internet.).

Ikon  hanya akan muncul di bahagian atas skrin apabila Sekarang pada TV tersedia.

TV tidak menyimpan cadangan lama.



Menggunakan Sekarang pada TV

Untuk membuka Sekarang pada TV...

- 1 - Tekan  TOP PICKS untuk membuka menu Pilihan Teratas.
- 2 - Pilih  Sekarang pada TV di bahagian atas skrin dan tekan  OK.
- 3 - Tekan  BACK untuk menutupnya.

Apabila anda membuka Sekarang pada TV, TV mungkin memerlukan beberapa saat untuk menyegarkan semula halaman maklumat.

Dalam Sekarang pada TV anda boleh...

- pilih dan tekan  OK pada ikon progra untuk menala ke program yang sedang berlangsung.
- pilih dan tekan  OK pada ikon program berjadual untuk menala ke saluran.

Anda boleh menggunakan kekunci warna pada alat kawalan jauh untuk memulakan, menghentikan atau mengosongkan rakaman berjadual. Anda juga boleh menetapkan atau mengalih keluar peringatan yang memaklumi anda apabila program bermula.

Untuk meninggalkan Sekarang pada TV tanpa menala ke saluran lain, tekan  BACK.

10.3

TV atas Permintaan

Mengenai TV atas Permintaan





Dengan  TV atas Permintaan, anda boleh menonton program TV yang anda terlepas atau menonton program kegemaran anda pada bila-bila masa yang sesuai. Perkhidmatan ini juga dipanggil TV Ulangan, TV Main Semula atau TV Dalam Talian. Program yang tersedia pada TV atas Permintaan adalah percuma untuk ditonton.

Anda boleh membiarkan TV atas Permintaan membuat beberapa cadangan program yang diperibadikan, berdasarkan kepada pemasangan TV dan program yang anda kerap tonton.



Ikon  hanya akan muncul di bahagian atas skrin apabila TV atas Permintaan tersedia.

Menggunakan TV atas Permintaan

Untuk membuka TV atas Permintaan...

- 1 - Tekan  TOP PICKS untuk membuka menu Pilihan Teratas.
- 2 - Pilih  TV atas Permintaan di bahagian atas skrin dan tekan OK.
- 3 - Tekan  (bawah) untuk membuka halaman skrin penuh.
- 4 - Anda boleh memilih penyiar tertentu jika lebih daripada seorang boleh didapati.
- 5 - Pilih ikon program dan tekan OK untuk mula menonton.
- 6 - Tekan  BACK untuk menutupnya.

Apabila anda membuka TV atas Permintaan, TV mungkin akan mengambil beberapa saat untuk menyegarkan semula halaman maklumat.

Sebaik sahaja program dimulakan, anda boleh menggunakan kekunci  (Main) dan  (Jeda).

10.4

Video atas Permintaan

Mengenai Video atas Permintaan

Dengan  Video atas Permintaan, anda boleh menyewa filem daripada kedai video sewaan dalam talian.

Anda boleh membiarkan Video atas Permintaan untuk membuat beberapa cadangan filem diperibadikan, berdasarkan negara anda, pemasangan TV dan program yang kerap anda tonton.

Ikon  hanya akan muncul di bahagian atas skrin apabila Video atas Permintaan tersedia.

Pembayaran



Apabila anda menyewa atau membeli filem, anda boleh membayar kepada kedai dengan selamat menggunakan kad kredit anda. Kebanyakan kedai video meminta anda untuk mencipta akaun log masuk pada kali pertama anda menyewa filem.

Trafik Internet

Penstriman banyak video boleh menyebabkan anda melebihi had trafik Internet bulanan anda.

Menggunakan Video atas Permintaan



Untuk membuka Video atas Permintaan...

- 1 - Tekan  TOP PICKS untuk membuka menu Pilihan Teratas.
- 2 - Pilih  Video atas Permintaan di bahagian atas skrin dan tekan OK.
- 3 - Gunakan kekunci navigasi untuk memilih poster filem.
- 4 - Tekan  BACK untuk menutupnya.

Apabila anda membuka Video atas Permintaan, TV mungkin memerlukan beberapa saat untuk menyegarkan semula halaman maklumat.

Anda boleh memilih kedai video khusus jika lebih daripada satu tersedia.

Untuk menyewa filem...

- 1 - Navigasi serlahan pada poster filem. Maklumat terhad akan ditunjukkan selepas beberapa saat.
- 2 - Tekan OK untuk membuka halaman filem kedai video untuk mendapatkan sinopsis filem.
- 3 - Sahkan pesanan anda.
- 4 - Buat pembayaran pada TV.
- 5 - Mula menonton. Anda boleh menggunakan kekunci  (Main) and  (Jeda).

Menu Utama

11.1

Tentang Menu Utama

Untuk benar-benar menikmati manfaat TV Android anda, sambungkan TV ke Internet.

Seperti pada telefon pintar atau tablet Android anda, menu Utama ialah pusat TV anda. Daripada Menu Utama anda boleh memulakan sebarang aplikasi, menukar saluran, menyewa filem, melayari laman web atau beralih kepada peranti lain yang disambungkan. Menu Utama mungkin mengandungi item yang berlainan bergantung pada pemasangan TV dan juga negara anda.

Menu Utama disusun dalam barisan...

Cadangan

Baris pertama mencadangkan video, video muzik serta hiburan Internet terkini. Anda boleh menetapkan tetapan Privasi dalam Syarat Penggunaan bagi membolehkan cadangan dibuat berdasarkan tabiat tontonan peribadi anda.

Koleksi Philips

Baris ini mengandungi cadangan daripada Aplikasi.

Aplikasi

Baris Aplikasi mengandungi semua Aplikasi asal TV ini serta semua Aplikasi yang anda muat turun daripada Google Play Store. Dalam baris ini anda juga dapat melihat Aplikasi TV seperti Tonton TV, Sumber, Media dan banyak lagi. Aplikasi paling terkini yang anda gunakan akan terpapar pada bahagian hadapan barisan ini.

Permainan

Anda boleh memulakan permainan pada TV anda dari sini. Permainan yang anda muat turun akan terpapar pada baris ini.



Tetapan

Anda boleh melihat semua pilihan tetapan dari sini. Walaubagaimanapun, untuk melihat semua tetapan, tekan  dan tekan Semua Tetapan. Anda juga boleh melihat Bantuan di sini.

Lihat juga www.support.google.com/androidtv

Buka Menu Utama

Untuk membuka menu Utama dan melihat item...

- 1 - Tekan  HOME.
- 2 - Pilih item dan tekan OK untuk memulakannya.
- 3 - Tekan  BACK untuk menutup menu Utama tanpa memulakan sebarang aplikasi.

11.3

Cari dan Carian Suara

Anda boleh mencari video, muzik atau apa-apa sahaja pada Internet dengan ikon  dalam menu Utama. Anda boleh menyebut atau menaip perkara yang anda cari.

Untuk mendapatkan maklumat lanjut, dalam Bantuan, tekan kekunci warna  Kata Kunci dan cari Carian Suara untuk mendapatkan maklumat lanjut.

11.4

Profil Disekat

Anda boleh menyekat penggunaan sesetengah aplikasi dengan menukar TV kepada profil disekat. Profil disekat ini hanya akan membenarkan penggunaan aplikasi yang anda telah pilih. Anda hanya boleh keluar daripada profil ini dengan kod PIN.

Dengan TV ditukar kepada profil disekat, anda tidak boleh...

- Mencari dan membuka aplikasi yang ditandakan sebagai Tidak dibenarkan
- Mengakses Gedung Google Play
- Membeli melalui Filem & TV Google Play atau Permainan Google Play
- Menggunakan aplikasi pihak ketiga yang tidak menggunakan daftar masuk Google

Dengan TV ditukar kepada profile disekat, anda boleh...

- Menonton kandungan yang telah disewa atau dibeli daripada Filem & TV Google Play
- Bermain permainan yang telah dibeli dan dipasang daripada Permainan Google Play
- Mengakses tetapan berikut: Rangkaian Wi-Fi, Pertuturan dan Kebolehcapaian
- Tambah aksesori Bluetooth

Akaun Google pada TV akan kekal dilog masuk. Menggunakan profil disekat tidak mengubah Akaun Google.

Menu TV

12.1

Perihal Menu TV



Jika TV tidak boleh disambungkan dengan Internet, anda boleh menggunakan Menu TV sebagai menu Utama anda.

Dalam Menu TV, anda akan menemui semua fungsi TV.

12.2

Buka Menu TV

Untuk membuka Menu TV dan membuka item...

- 1 - Tekan  untuk membuka Menu TV.
- 2 - Pilih item dan tekan OK untuk memulakannya.
- 3 - Tekan  BACK untuk menutup Menu TV tanpa memulakan sebarang aplikasi.

Netflix

Jika anda mempunyai langganan keahlian Netflix, anda boleh menikmati Netflix pada TV ini. TV anda perlu disambungkan ke Internet. Netflix mungkin hanya tersedia dengan kemas kini perisian di masa hadapan bagi wilayah anda.

Untuk membuka Netflix, tekan **NETFLIX** untuk membuka Aplikasi Netflix. Anda boleh membuka Netflix serta-merta daripada TV yang sedang tunggu sedia.

www.netflix.com



Sumber

14.1

Beralih kepada peranti

Daripada senarai Sumber, anda boleh beralih ke mana-mana peranti yang disambungkan. Anda boleh bertukar kepada penala untuk menonton TV, membuka kandungan Pemacu Keras USB yang disambungkan atau melihat rakaman yang anda buat pada Pemacu Keras USB yang disambungkan. Anda boleh bertukar kepada peranti disambungkan anda untuk menonton programnya, penerima digital atau pemain Cakera Blu-ray.

Untuk beralih ke peranti disambungkan...

- 1 - Tekan  SOURCES untuk membuka menu Sumber.
- 2 - Pilih salah satu item dalam senarai sumber dan tekan OK. TV akan menunjukkan program atau kandungan peranti.
- 3 - Tekan  SOURCES sekali lagi untuk menutup menu.

Main Satu Sentuhan

Dengan TV dalam keadaan tunggu sedia, anda boleh menghidupkan pemain cakera dengan alat kawalan jauh TV anda.



Untuk menghidupkan kedua-dua pemain cakera dan TV daripada keadaan tunggu sedia dan mula memainkan cakera serta-merta, tekan  (main) pada alat kawalan jauh TV. Peranti perlu disambungkan dengan kabel HDMI dan HDMI CEC bagi kedua-dua TV dan peranti perlu dihidupkan.

14.2

Pilihan untuk Input TV

Beberapa peranti input TV menawarkan tetapan khusus.

Untuk menetapkan pilihan untuk input TV khusus...

- 1 - Tekan  SOURCES .
- 2 - Pilih input TV dalam senarai dan tekan OK.
- 3 - Tekan  OPTIONS. Anda boleh menetapkan pilihan untuk input TV yang dipilih di sini.
- 4 - Tekan  OPTIONS sekali lagi untuk menutup menu Pilihan.

Pilihan berkemungkinan...

Kawalan

Dengan pilihan ini, anda boleh mengendalikan peranti yang disambungkan dengan alat kawalan jauh TV. Peranti perlu disambungkan dengan kabel HDMI dan HDMI CEC bagi kedua-dua TV dan peranti

perlu dihidupkan.

Maklumat Peranti

Buka pilihan ini untuk melihat maklumat pada peranti yang disambungkan.

14.3

Nama dan Jenis Peranti





Apabila anda menyambungkan peranti baharu kepada TV dan TV mengesan peranti tersebut, anda boleh menetapkan ikon yang sepadan dengan jenis peranti. Jika anda menyambungkan peranti dengan kabel HDMI dan HDMI CEC, TV mengesan peranti secara automatik dan peranti akan mendapatkan ikon yang sesuai.

Jenis peranti menentukan gaya gambar dan bunyi, nilai resolusi, tetapan tertentu atau kedudukan di dalam menu Sumber. Anda tidak perlu risau tentang tetapan yang sesuai.

Namakan Semula atau Tukar Jenis

Anda sentiasa boleh menukar nama atau menukar jenis peranti yang disambungkan. Cari ikon  di sebelah kanan nama peranti dalam menu Sumber. Sesetengah sumber input TV tidak membenarkan penukaran nama.



Untuk menukar jenis peranti...

- 1 - Pilih peranti dalam menu Sumber.
- 2 - Tekan  (kanan) untuk memilih ikon  dan tekan OK.
- 3 - Tekan  BACK untuk menyembunyikan papan kekunci pada skrin.
- 4 - Tekan  (bawah) untuk mencari semua jenis peranti yang tersedia. Pilih jenis yang anda mahu dan tekan OK.

5 - Jika anda mahu menetapkan semula jenis peranti kepada jenis penyambung asal, pilih Tetapkan Semula dan tekan OK.

6 - Pilih Tutup dan tekan OK untuk menutup menu ini.

Untuk menukar nama peranti...

- 1 - Pilih peranti dalam menu Sumber.
- 2 - Tekan  (kanan) untuk memilih ikon  dan tekan OK.
- 3 - Tekan  BACK untuk menyembunyikan papan kekunci pada skrin.
- 4 - Gunakan papan kekunci di bahagian belakang alat kawalan jauh untuk memadam nama semasa dan memasukkan nama baharu.
- 5 - Jika anda mahu menetapkan semula nama peranti kepada nama penyambung asal, pilih Tetapkan Semula dan tekan OK.
- 6 - Pilih Tutup dan tekan OK untuk menutup menu ini.



Permainan atau Komputer

Jenis peranti menentukan gaya gambar dan bunyi, nilai resolusi dan butiran lain. Anda tidak perlu risau tentang tetapan yang sesuai.

Jenis peranti tidak begitu jelas untuk sesetengah peranti. Konsol permainan boleh mempunyai pemain Cakera Blu-ray terbina dalam dan jenis tersebut ditetapkan kepada Pemain kerana ia digunakan sebagai pemain cakera pada kebanyakan masa. Untuk peranti jenis ini, anda boleh bertukar kepada tetapan ideal buat sementara untuk permainan. Selain daripada itu, tukar kepada tetapan ideal untuk komputer yang disambungkan.

Anda hanya boleh menggunakan tetapan Permainan atau Komputer apabila anda menukar kepada peranti disambungkan dalam menu Sumber. Tetapan Permainan atau Komputer disimpan untuk peranti yang dipilih.

Untuk bertukar kepada tetapan yang sesuai untuk permainan atau komputer secara manual...



- 1 - Tekan , pilih Semua Tetapan dan tekan OK.
- 2 - Pilih Gambar > Lanjutkan dan tekan OK.
- 3 - Pilih Permainan, Komputer atau Mati.
- 4 - Tekan  (kiri) untuk kembali satu langkah atau tekan  BACK untuk menutup menu.

Jangan lupa untuk menetapkan tetapan ini kembali kepada Mati apabila anda berhenti bermain permainan.

Imbas Semula Sambungan

Anda boleh mengimbas semula semua sambungan TV untuk mengemas kini menu Sumber dengan peranti yang disambungkan baru-baru ini.

Untuk mengimbas semula sambungan...

- 1 - Tekan  SOURCES untuk membuka menu Sumber.
- 2 - Tekan  (atas) untuk memilih ikon  di bahagian kanan atas menu Sumber.
- 3 - Tekan OK untuk mula mengimbas sambungan. Peranti yang baharu disambungkan akan ditambah ke menu Sumber.

Aplikasi

15.1

Mengenai Aplikasi

Anda boleh menemui semua aplikasi yang dipasang dalam bahagian  Aplikasi menu Utama.

Seperti aplikasi pada telefon pintar atau tablet anda, aplikasi pada TV anda menawarkan fungsi tertentu untuk pengalaman TV yang unggul. Aplikasi seperti permainan YouTube, permainan, gedung video atau ramalan cuaca (a.o.). Anda boleh menggunakan aplikasi Internet untuk melayari Internet.

Aplikasi boleh datang daripada Galeri Aplikasi Philips atau Gedung Google Play™. Untuk bermula, beberapa aplikasi praktikal diprapasang pada TV anda.

Untuk memasang aplikasi daripada Galeri Aplikasi Philips atau Gedung Google Play, TV perlu disambungkan ke Internet. Anda perlu bersetuju dengan Syarat Penggunaan untuk menggunakan aplikasi daripada Galeri Aplikasi. Anda perlu mendaftar masuk dengan Akaun Google bagi menggunakan aplikasi Google Play dan Gedung Google Play.

Untuk mendapatkan maklumat lanjut, dalam Bantuan, tekan kekunci warna  Kata Kunci dan cari Galeri Aplikasi, Syarat Penggunaan atau Galeri Aplikasi, Tetapan Privasi untuk mendapatkan maklumat lanjut.

15.2

Filem && TV



Filem dan TV

Dengan Filem & TV Google Play, anda boleh menyewa dan membeli filem dan rancangan TV untuk ditonton pada TV.

Apa Yang Anda Perlukan









- TV anda perlu disambungkan ke Internet
- anda perlu mendaftar masuk dengan Akaun Google anda pada TV
- tambah kad kredit ke Akaun Google anda untuk membeli filem dan rancangan TV

Untuk menyewa atau membeli filem atau rancangan TV...

- 1 - Tekan  HOME.
- 2 - Tatal ke bawah dan pilih  Aplikasi > Filem & TV Google Play dan tekan OK.
- 3 - Pilih filem atau rancangan TV dan tekan OK.
- 4 - Pilih pembelian yang anda mahu dan tekan OK.

Anda akan dibawa melalui prosedur pembelian.

Untuk menonton filem atau rancangan TV yang disewa atau dibeli...

- 1 - Tekan  HOME.
- 2 - Tatal ke bawah dan pilih  Aplikasi > Filem & TV Google Play dan tekan OK.
- 3 - Pilih filem atau rancangan TV daripada pustaka anda dalam aplikasi, pilih tajuk dan tekan OK.
- 4 - Anda boleh menggunakan kekunci  (berhenti),  (jeda),  (mandir) atau  (mara laju) pada alat kawalan jauh.
- 5 - Untuk menghentikan aplikasi Filem & TV, tekan  BACK berulang kali atau tekan  EXIT.

Beberapa produk dan ciri Google Play tidak tersedia di semua negara.

Cari maklumat lanjut di support.google.com/androidtv

Muzik





Dengan Muzik Google Play, anda boleh memainkan muzik kegemaran anda pada TV.

Dengan Muzik Google Play, anda boleh membeli muzik baharu pada komputer atau peranti mudah alih anda. Atau, pada TV anda, anda boleh mendaftar untuk Semua Akses, langganan Muzik Google Play. Selain daripada itu, anda boleh memainkan muzik yang anda miliki, disimpan pada komputer anda.

Apa Yang Anda Perlukan

- TV anda perlu disambungkan ke Internet
- anda perlu mendaftar masuk dengan Akaun Google anda pada TV
- tambah kad kredit ke Akaun Google anda untuk melanggan muzik

Untuk memulakan Muzik Google Play...

- 1 - Tekan  HOME.
- 2 - Tatal ke bawah dan pilih  Aplikasi > Muzik Google Play dan tekan OK.
- 3 - Pilih muzik yang anda mahu dan tekan OK.
- 4 - Untuk menghentikan aplikasi Muzik, tekan  BACK berulang kali atau tekan  EXIT.

Beberapa produk dan ciri Google Play tidak tersedia di semua negara.

Cari maklumat lanjut di support.google.com/androidtv

Permainan

Dengan Permainan Google Play, anda boleh memainkan permainan pada TV. Dalam talian atau luar talian.





Anda boleh melihat permainan yang rakan anda sedang main atau anda boleh menyertai permainan dan bersaing. Anda boleh menjejaki pencapaian anda atau memulakan di tempat anda berhenti.

Apa Yang Anda Perlukan

- TV anda perlu disambungkan ke Internet
- anda perlu mendaftar masuk dengan Akaun Google anda pada TV
- tambah kad kredit ke Akaun Google anda untuk membeli permainan baharu

Mulakan aplikasi Permainan Google Play untuk memilih dan memasang aplikasi permainan baharu pada TV anda. Sesetengah permainan adalah percuma. Mesej kelihatan jika permainan tertentu memerlukan pad permainan untuk bermain permainan.

Untuk memulakan atau menghentikan Permainan Google Play...

- 1 - Tekan  HOME.
- 2 - Tatal ke bawah dan pilih  Aplikasi > Permainan Google Play dan tekan OK.
- 3 - Pilih permainan untuk bermain atau pilih permainan baharu untuk dipasang dan tekan OK.
- 4 - Apabila selesai, tekan  BACK berulang kali atau tekan  EXIT atau hentikan aplikasi dengan butang keluar/berhenti yang tersendiri.

Permainan yang anda pasang akan kelihatan dalam baris  Permainan dalam menu Utama juga

Beberapa produk dan ciri Google Play tidak tersedia di semua negara.

Cari maklumat lanjut di support.google.com/androidtv



Gedung Google Play

Anda boleh memuat turun dan memasang aplikasi baharu daripada Gedung Google Play. Sesetengah aplikasi adalah percuma.



Apa Yang Anda Perlukan

- TV anda perlu disambungkan ke Internet
- anda perlu mendaftar masuk dengan Akaun Google anda pada TV
- tambah kad kredit ke Akaun Google anda untuk membeli aplikasi

Untuk memasang aplikasi baharu...

- 1 - Tekan  HOME.
- 2 - Tatal ke bawah dan pilih  Aplikasi > Gedung Google Play dan tekan OK.
- 3 - Pilih aplikasi yang anda mahu pasang dan tekan





OK.

4 - Untuk menutup Gedung Google Play, tekan  BACK berulang kali atau tekan  EXIT.

Kawalan ibu bapa

Dalam Gedung Google Play, anda boleh menyembunyikan aplikasi mengikut kematangan pengguna/pembeli. Anda perlu memasukkan kod PIN bagi memilih atau menukar tahap kematangan.

Untuk menetapkan kawalan ibu bapa...

- 1 - Tekan  HOME.
- 2 - Tatal ke bawah dan pilih  Aplikasi > Gedung Google Play dan tekan OK.
- 3 - Pilih Tetapan > Kawalan ibu bapa dan tekan OK.
- 4 - Pilih tahap kematangan yang anda mahu.
- 5 - Masukkan kod PIN mengikut permintaan.
- 6 - Untuk menutup Gedung Google Play, tekan  BACK berulang kali atau tekan  EXIT.

Beberapa produk dan ciri Google Play tidak tersedia di semua negara.

Cari maklumat lanjut

di support.google.com/androidtv

Pembayaran

Untuk membuat pembayaran bagi Google Play pada TV, anda perlu menambah bentuk pembayaran - kad kredit (luar dari Amerika Syarikat) - ke Akaun Google anda. Apabila anda membeli filem atau rancangan TV, anda akan dicaj pada kad kredit ini.

Untuk menambah kad kredit ...

- 1 - Pada komputer anda, pergi ke accounts.google.com dan daftar masuk dengan Akaun Google yang anda akan gunakan dengan Google Play pada TV.
- 2 - Pergi ke wallet.google.com untuk menambah kad ke Akaun Google anda.
- 3 - Masukkan data kad kredit anda dan terima terma dan syarat.

15.3

Galeri Aplikasi



Sambungkan TV ke Internet untuk menikmati aplikasi yang dipilih oleh Philips. Aplikasi ini dibuat khas untuk TV. Galeri Aplikasi Philips menawarkan pelbagai jenis aplikasi. Untuk sesetengah negara, anda boleh memasang aplikasi gedung Video tempatan atau aplikasi daripada penyiar TV dalam negara anda. Penyiar boleh menawarkan perkhidmatan TV Ulangan. Memuat turun dan memasang aplikasi Galeri Aplikasi adalah percuma.

Koleksi aplikasi Galeri Aplikasi Philips boleh berbeza-

beza mengikut negara atau wilayah.

Sesetengah aplikasi Galeri Aplikasi diprapasang pada TV anda. Untuk memasang aplikasi lain daripada Galeri Aplikasi, anda akan diminta untuk bersetuju dengan Syarat Penggunaan. Anda boleh menetapkan Tetapan Privasi mengikut keutamaan anda.

Untuk memasang aplikasi daripada Galeri Aplikasi...





- 1 - Tekan  HOME.
- 2 - Tatal ke bawah dan pilih  Koleksi Philips >  Galeri Aplikasi dan tekan OK.
- 3 - Pilih ikon aplikasi dan tekan OK.
- 4 - Pilih Pasang dan tekan OK.

15.4

Mulakan atau Hentikan Aplikasi

Anda boleh memulakan aplikasi daripada halaman Utama.

Untuk memulakan aplikasi...

- 1 - Tekan  HOME.
- 2 - Tatal ke bawah ke  Aplikasi dan pilih aplikasi yang anda mahu dan tekan OK.
- 3 - Untuk menghentikan aplikasi, tekan  BACK atau tekan  EXIT atau hentikan aplikasi dengan butang keluar/berhenti yang tersendiri.

15.5

Kunci Aplikasi

Perihal Kunci Aplikasi

Anda boleh mengunci aplikasi yang tidak sesuai untuk kanak-kanak. Anda boleh mengunci aplikasi yang dinilai 18+ daripada Galeri Aplikasi atau menyediakan profil disekat dalam menu Utama.

18+

Kunci aplikasi 18+ akan meminta kod PIN apabila anda cuba untuk memulakan aplikasi yang dinilai 18+. Kunci ini hanya sah untuk aplikasi yang dinilai 18+ daripada Galeri Aplikasi Philips.

Profil disekat

Anda boleh menyediakan profil disekat untuk menu Utama apabila hanya aplikasi yang anda benarkan tersedia. Anda perlu memasukkan kod PIN untuk menyediakan dan menghidupkan profil disekat.

Gedung Google Play - Kematangan

Dalam Gedung Google Play, anda boleh menyembunyikan aplikasi mengikut kematangan pengguna/pembeli. Anda perlu memasukkan kod PIN



bagi memilih atau menukar tahap kematangan. Tahap kematangan akan menentukan aplikasi yang tersedia untuk pemasangan.

Untuk mendapatkan maklumat lanjut, dalam Bantuan, tekan kekunci warna  Kata Kunci dan cari Gedung Google Play untuk mendapatkan maklumat lanjut.

Kuncikan aplikasi yang dinilai 18+

Anda boleh mengunci aplikasi yang dinilai 18+ daripada Galeri Aplikasi Philips. Tetapan ini mengawal tetapan 18+ dalam Tetapan Privasi Galeri Aplikasi Philips.

Untuk mengunci aplikasi yang dinilai 18+...

- 1 - Tekan  , pilih Semua Tetapan dan tekan OK.
- 2 - Pilih Kunci Kanak-kanak, pilih Kunci Aplikasi dan tekan OK.
- 3 - Pilih Hidup dan tekan OK.
- 4 - Tekan  (kiri) berulang kali jika perlu untuk menutup menu.

Untuk mendapatkan maklumat lanjut, dalam Bantuan, tekan kekunci warna  Kata Kunci dan cari Kunci Kanak-kanak, Tetapkan kod PIN untuk mendapatkan maklumat lanjut.

Profil Disekat

Perihal Profil Disekat

Anda boleh menyekat penggunaan sesetengah aplikasi dengan menukar TV kepada profil disekat. Menu Utama hanya akan menunjukkan aplikasi yang anda benarkan. Anda memerlukan kod PIN untuk keluar dari profil yang disekat.

Dengan TV ditukar kepada profil disekat, anda tidak boleh...

- Mencari dan membuka aplikasi yang ditandakan sebagai Tidak dibenarkan
- Mengakses Gedung Google Play
- Membeli melalui Filem & TV Google Play atau Permainan Google Play
- Menggunakan aplikasi pihak ketiga yang tidak menggunakan daftar masuk Google





Dengan TV ditukar kepada profile disekat, anda boleh...

- Menonton kandungan yang telah disewa atau dibeli daripada Filem & TV Google Play
- Bermain permainan yang telah dibeli dan dipasang daripada Permainan Google Play
- Mengakses tetapan berikut: Rangkaian Wi-Fi, Pertuturan dan Kebolehcapaian
- Tambah aksesori Bluetooth

Akaun Google pada TV akan kekal dilog masuk. Menggunakan profil disekat tidak mengubah Akaun Google.

Sediakan

Untuk menyediakan profil disekat...





- 1 - Tekan , pilih Semua Tetapan dan tekan OK.
- 2 - Pilih Tetapan Android dan tekan OK.
- 3 - Tekan  (bawah) dan tekan Peribadi > Keselamatan & sekatan dan tekan OK.
- 4 - Pilih Profil Disekat dan tekan OK.
- 5 - Pilih Tetapan dan tekan OK.
- 6 - Masukkan kod PIN dengan alat kawalan jauh.
- 7 - Pilih Aplikasi dibenarkan dan tekan OK.
- 8 - Dalam senarai aplikasi yang tersedia, pilih aplikasi dan tekan OK untuk membenarkan atau menghalang aplikasi ini.
- 9 - Tekan  BACK untuk kembali satu langkah atau tekan  EXIT untuk menutup menu.

Sekarang anda boleh memasuki profil yang disekat.

Dengan kod PIN, anda sentiasa boleh menukar kod PIN atau mengedit senarai aplikasi yang dibenarkan atau tidak dibenarkan.

Masuk



Untuk memasuki (beralih ke) profil yang disekat...

- 1 - Tekan , pilih Semua Tetapan dan tekan OK.
- 2 - Pilih Tetapan Android dan tekan OK.
- 3 - Tekan  (bawah) dan tekan Peribadi > Keselamatan & sekatan dan tekan OK.
- 4 - Pilih Memasuki profil disekat dan tekan OK.
- 5 - Masukkan kod PIN dengan alat kawalan jauh.
- 6 - Tekan  BACK untuk kembali satu langkah atau tekan  EXIT untuk menutup menu.

Anda boleh melihat apabila profil disekat dimasukkan jika ikon muncul dalam skrin Utama. Tatal ke bawah ke  Tetapan dan tatal ke hujung kanan.

Keluar

Untuk keluar dari profil yang disekat...



- 1 - Tekan  HOME, tatal ke bawah ke  Tetapan dan tatal ke hujung kanan.
- 2 - Pilih Profil Disekat dan tekan OK.
- 3 - Pilih Keluar dari profil disekat dan tekan OK.
- 4 - Masukkan kod PIN. TV akan keluar dari profil yang disekat.

15.6

Uruskan Aplikasi

Jika anda menghentikan aplikasi dan kembali ke menu Utama, aplikasi tidak berhenti sepenuhnya. Aplikasi masih berjalan dalam latar belakang agar tersedia apabila anda memulakannya semula. Untuk berjalan dengan lancar, kebanyakan aplikasi perlu menyimpan beberapa data dalam memori cache TV. Mungkin baik untuk menghentikan aplikasi sepenuhnya atau mengosongkan data cache aplikasi tertentu untuk mengoptimumkan prestasi keseluruhan aplikasi dan untuk memastikan penggunaan memori rendah pada Android TV anda. Malah, adalah lebih baik untuk menyahpasang aplikasi yang anda tidak lagi gunakan.

Untuk membuka senarai aplikasi yang dimuat turun dan aplikasi sistem...

- 1 - Tekan , pilih Semua Tetapan dan tekan OK.
- 2 - Pilih Tetapan Android dan tekan OK.
- 3 - Pilih Peranti > Aplikasi dan tekan OK.
- 4 - Pilih aplikasi dan tekan OK. Jika aplikasi masih berjalan, anda boleh memaksanya untuk berhenti atau anda boleh mengosongkan data cache. Anda boleh menyahpasang aplikasi yang anda muat turun.
- 5 - Tekan  BACK untuk kembali satu langkah atau tekan  EXIT untuk menutup menu.



Jika anda menggunakan Pemacu Keras USB untuk menyimpan aplikasi, anda boleh mengalihkan aplikasi daripada Pemacu Keras USB ke memori TV atau sebaliknya.

15.7

Storan

Anda boleh melihat ruang storan - memori TV dalaman - yang anda gunakan untuk aplikasi anda, video, muzik dll. Anda boleh melihat jumlah ruang kosong yang anda masih ada untuk memasang aplikasi baharu. Periksa storan anda jika aplikasi berjalan perlahan atau sekiranya berlaku masalah aplikasi.

Untuk melihat jumlah storan yang anda guna...

- 1 - Tekan , pilih Semua Tetapan dan tekan OK.
- 2 - Pilih Tetapan Android dan tekan OK.
- 3 - Pilih Peranti > Storan & tetapkan semula dan tekan OK.
- 4 - Lihat penggunaan storan memori TV.
- 5 - Tekan  BACK untuk kembali satu langkah atau tekan  EXIT untuk menutup menu.

Pemacu Keras USB

Jika anda menyambungkan Pemacu Keras USB, anda boleh menggunakan pemacu untuk menambah memori TV bagi menyimpan lebih banyak aplikasi. Benarkan Pemacu Keras USB untuk digunakan

sebagai memori TV tambahan semasa proses pemformatan. TV akan cuba menyimpan aplikasi baharu pada Pemacu Keras USB dahulu. Sesetengah aplikasi tidak membenarkan untuk disimpan pada Pemacu Keras USB.

Permainan

16.1

Apa Yang Anda Perlukan

Pada TV ini, anda boleh bermain permainan...

- daripada Galeri Aplikasi dalam menu Utama
- daripada Gedung Google Play dalam menu Utama
- daripada Konsol Permainan yang disambungkan

Permainan daripada Galeri Aplikasi atau Gedung Google Play perlu dimuat turun dan dipasang pada TV sebelum anda boleh bermain. Sesetengah permainan memerlukan pad permainan untuk dimainkan.

Untuk memasang aplikasi permainan daripada Galeri Aplikasi Philips atau Gedung Google Play, TV perlu disambungkan ke Internet. Anda perlu bersetuju dengan Syarat Penggunaan untuk menggunakan aplikasi daripada Galeri Aplikasi. Anda perlu mendaftar masuk dengan Akaun Google bagi menggunakan aplikasi Google Play dan Gedung Google Play.

Untuk mendapatkan maklumat lanjut, dalam Bantuan, tekan kekunci warna **—** Kata Kunci dan cari Galeri Aplikasi, Syarat Penggunaan atau Galeri Aplikasi, Tetapan Privasi untuk mendapatkan maklumat lanjut.

Untuk mendapatkan maklumat lanjut bagi menyambung kepada Internet, dalam Bantuan, tekan kekunci warna **—** Kata Kunci dan cari Pemasangan Rangkaian.

16.2

Pad Permainan





Untuk bermain permainan daripada Internet pada TV ini, anda boleh menyambung julat Pad Permainan wayarles yang dipilih. TV boleh menyokong 2 Pad Permainan yang disambungkan pada satu-satu masa. Apabila anda menyambungkan Pad Permainan, anda boleh menggunakannya serta-merta.

Untuk mendapatkan maklumat lanjut bagi menyambungkan pad permainan, dalam Bantuan, tekan kekunci warna **—** Kata Kunci dan cari Pad Permainan, sambung.

Main Permainan



Daripada menu Utama

Untuk memulakan permainan daripada menu Utama...

- 1 - Tekan  HOME.
- 2 - Tatal ke bawah ke  Permainan, pilih permainan dan tekan OK.
- 3 - Tekan  BACK berulang kali atau tekan  EXIT atau hentikan aplikasi dengan butang keluar/berhenti yang tersendiri.

Daripada Konsol Permainan

Untuk mula bermain permainan daripada Konsol Permainan...

- 1 - Hidupkan Konsol Permainan.
- 2 - Tekan  SOURCES dan pilih konsol permainan atau nama sambungan.
- 3 - Mulakan permainan.
- 4 - Tekan  BACK berulang kali atau tekan  EXIT atau hentikan aplikasi dengan butang keluar/berhenti yang tersendiri.

Untuk mendapatkan maklumat lanjut untuk menyambungkan Konsol Permainan, dalam Bantuan, tekan kekunci warna **—** Kata Kunci dan cari Konsol Permainan, sambung.

16.4

Tetapan Permainan Ideal

Jika anda mula bermain aplikasi permainan daripada menu Utama, TV akan bertukar kepada tetapan permainan ideal secara automatik. Jika anda memulakan permainan daripada konsol permainan yang disambungkan dengan jenis peranti yang ditetapkan kepada 'Konsol Permainan', maka TV bertukar kepada tetapan permainan ideal secara automatik juga. Anda boleh sentiasa menukar TV kepada tetapan permainan ideal secara manual.

Untuk mendapatkan maklumat lanjut, dalam Bantuan, tekan kekunci warna **—** Kata Kunci dan cari Permainan atau Komputer untuk mendapatkan maklumat lanjut.

Internet







17.1

Mulakan Internet

Anda boleh melayari Internet pada TV anda. Anda boleh melihat mana-mana laman web Internet tetapi kebanyakannya tidak disediakan untuk skrin TV.

- Sesetengah pasang masuk (cth. untuk melihat halaman atau video) tidak tersedia pada TV anda.
- Anda tidak boleh menghantar atau memuat turun fail.
- Halaman Internet ditunjukkan satu halaman pada satu-satu masa dan dalam skrin penuh.

Untuk memulakan pelayar Internet...



- 1 - Tekan  HOME.
- 2 - Tatal ke bawah dan pilih Aplikasi >  Internet dan tekan  OK.
- 3 - Masukkan alamat Internet dan pilih , tekan  OK.
- 4 - Untuk menutup Internet, tekan  HOME atau  EXIT.

17.2

Pilihan pada Internet

Sesetengah tambahan tersedia untuk Internet.

Untuk membuka tambahan...

- 1 - Dengan laman web dibuka, tekan  OPTIONS.
- 2 - Pilih salah satu item dan tekan  OK.
- 3 - Tekan  (kiri) berulang kali jika perlu untuk menutup menu.

Masukkan Alamat

Untuk memasukkan alamat Internet baharu.

Tunjuk Kegemaran

Untuk melihat halaman yang anda tandakan sebagai kegemaran.

Muat Semula Halaman

Untuk memuatkan halaman Internet sekali lagi.

Zum Halaman

Gunakan bar gelongsor untuk menetapkan peratusan zum.

Maklumat Keselamatan

Untuk melihat tahap keselamatan halaman semasa.

Tandakan sebagai Kegemaran

Untuk menandakan halaman semasa sebagai kegemaran.

Video, Foto dan Muzik





18.1

Daripada Sambungan USB

Anda boleh melihat foto anda atau memainkan muzik dan video anda daripada pemacu kilat USB yang disambungkan atau Pemacu Keras USB.

Dengan TV dihidupkan, pasang pemacu kilat USB atau Pemacu Keras USB ke salah satu sambungan USB. TV mengesan peranti dan akan menyenaraikan fail media anda.

Jika senarai fail tidak kelihatan secara automatik...

- 1 - Tekan  SOURCES, pilih  USB dan tekan OK.
- 2 - Pilih  Peranti USB dan tekan  (kanan) untuk memilih peranti USB yang anda perlukan.
- 3 - Anda boleh melayari fail anda dalam struktur folder yang anda susun pada pemacu.
- 4 - Untuk berhenti memainkan video, foto dan muzik, tekan  EXIT.

Amaran

Jika anda mencuba menjeda atau merakam program dengan Pemacu Keras USB yang disambungkan, TV akan meminta anda memformatkan Pemacu Keras USB. Pemformatan ini akan memadam semua fail semasa di Pemacu Keras USB.

18.2

Daripada Komputer atau NAS

Anda boleh melihat foto anda atau memainkan muzik dan video anda daripada komputer atau NAS (Storan Sambung Rangkaian) dalam rangkaian rumah anda.

TV dan komputer atau NAS perlu berada dalam rangkaian rumah yang sama. Anda perlu memasang Perisian Pelayan Media pada komputer anda atau NAS. Pelayan Media anda perlu ditetapkan untuk berkongsi fail anda dengan TV. TV menunjukkan fail dan folder anda apabila diatur oleh Pelayan Media atau apabila disusun di komputer anda atau NAS.



TV tidak menyokong sari kata pada strim video daripada komputer atau NAS.

Jika Pelayan Media menyokong pencarian fail, medan carian adalah tersedia.

Untuk melayari atau memainkan fail pada komputer anda...

- 1 - Tekan  SOURCES, pilih  Rangkaian dan

tekan OK.

2 - Pilih  Peranti SimplyShare dan tekan  (kanan) untuk memilih peranti yang anda perlukan.

3 - Anda boleh melayari dan memainkan fail anda.





4 - Untuk berhenti memainkan video, foto dan muzik, tekan  EXIT.

18.3

Daripada Perkhidmatan Storan Awan

Anda boleh melihat foto atau memainkan muzik dan video yang anda muat turun pada perkhidmatan storan dalam awan dalam talian*.

Dengan aplikasi  Penjelajah Awan anda boleh menyambung ke Perkhidmatan Pengehosan Awan. Anda boleh menggunakan log masuk dan kata laluan anda untuk menyambung.

- 1 - Tekan  HOME.
- 2 - Tatal ke bawah dan pilih  Aplikasi >  Penjelajah Awan dan tekan OK.
- 3 - Pilih perkhidmatan pengehosan yang anda perlukan.
- 4 - Sambung dan daftar masuk ke perkhidmatan pengehosan menggunakan log masuk dan kata laluan anda.
- 5 - Pilih foto atau video yang anda mahu mainkan dan tekan OK.
- 6 - Tekan  (kiri) untuk kembali satu langkah atau tekan  BACK untuk menutup menu.

* Perkhidmatan storan seperti Dropbox™.





18.4

Mainkan Video anda

Mainkan Video

Cara anda membuka senarai fail media anda pada TV bergantung kepada jenis peranti di tempat fail disimpan. Lihat bab di atas.

Untuk memainkan video pada TV...

- Untuk menjeda video, tekan OK. Tekan OK sekali lagi untuk teruskan.
- Untuk mandir atau mara laju, tekan  atau . Tekan kekunci beberapa kali untuk mempercepat - 2x, 4x, 8x, 16x, 32x.
- Untuk melompat ke video seterusnya dalam folder, tekan OK untuk menjeda dan memilih  pada skrin dan tekan OK.
- Untuk menghentikan main balik video, tekan  (Berhenti).

• Untuk kembali ke folder, tekan ← BACK.

Bar Kemajuan

Untuk menunjukkan bar kemajuan semasa video dimainkan (kedudukan kepala permainan, tempoh, tajuk, tarikh dll.), tekan OK.

Pilihan Video

Semasa main balik video, tekan + OPTIONS untuk...

- Mainkan Semua – Mainkan semua fail video dalam folder ini.
- Mainkan Satu – Mainkan video ini sahaja.
- Kocok – Mainkan fail anda dalam turutan rawak.
- Sari Kata – Jika tersedia, anda boleh Hidupkan sari kata, Matikan atau Hidupkan Semasa Redam.
- Bahasa Sari Kata – Jika tersedia, pilih Bahasa Sari Kata.
- Bahasa Audio – Jika tersedia, pilih Bahasa Audio.
- Ulang – Mainkan semua video dalam folder ini satu kali atau berterusan.

18.5

Lihat Foto anda

Lihat Foto

Cara anda membuka senarai fail media anda pada TV bergantung kepada jenis peranti di tempat fail disimpan. Lihat bab di atas.

Untuk melihat foto pada TV...

Pilih nama fail dan tekan OK.

Anda boleh memulakan pertunjukan slaid jika terdapat beberapa foto dalam folder.

Untuk memulakan pertunjukan slaid...

- 1 - Pilih folder dengan foto.
 - 2 - Tekan kekunci warna ■ Mainkan Semua .
- Untuk melompat ke foto seterusnya atau sebelumnya, tekan ► (kanan - seterusnya) atau ◀ (kiri - sebelumnya).
 - Untuk menjeda pertunjukan slaid, tekan OK. Untuk memulakan sekali lagi, tekan OK sekali lagi.
 - Untuk menghentikan pertunjukan slaid, tekan OK dan tekan ← BACK.

Maklumat

Untuk melihat maklumat foto (saiz, tarikh ciptaan, laluan fail dll.), pilih foto dan tekan OK.

Pertunjukan Slaid dengan Muzik

Anda boleh menonton pertunjukan slaid foto anda dan mendengar muzik anda pada masa yang sama. Anda perlu memulakan muzik sebelum anda memulakan pertunjukan slaid foto.

Untuk memainkan muzik dengan pertunjukan slaid...

- 1 - Pilih lagu atau folder dengan lagu dan tekan OK.
- 2 - Tekan OK untuk menyembunyikan bar kemajuan.
- 3 - Tekan ← BACK.
- 4 - Sekarang gunakan anak panah navigasi untuk memilih folder dengan nama.
- 5 - Pilih folder dengan foto dan tekan ■ Mainkan Semua.
- 6 - Untuk menghentikan pertunjukan slaid, tekan ← BACK.

Pilihan Foto

Dengan foto pada skrin, tekan + OPTIONS untuk...

- Pertunjukan Slaid – Tunjukkan foto satu demi satu.
- Kocok – Mainkan fail anda dalam turutan rawak.
- Ulang – Mainkan pertunjukan slaid satu kali atau berterusan.
- Putar – Putarkan foto kepada format landskap atau potret.
- Hentikan Muzik – Hentikan muzik yang dimainkan dalam latar belakang.

18.6

Mainkan Muzik anda

Mainkan Muzik

Cara anda membuka senarai fail media anda pada TV bergantung kepada jenis peranti di tempat fail disimpan. Lihat bab di atas.

Untuk memainkan lagu pada TV...

Jika terdapat beberapa lagu dalam folder, anda boleh mendengarnya satu demi satu.

- Untuk menjeda lagu, tekan OK. Tekan OK sekali lagi untuk teruskan.
- Untuk mandir atau mara laju, tekan ►► atau ◀◀. Tekan kekunci beberapa kali untuk mempercepat - 2x, 4x, 8x, 16x, 32x.
- Untuk lompat ke lagu seterusnya dalam folder, tekan OK untuk menjeda dan pilih ► pada skrin dan tekan OK.
- Untuk kembali ke folder, tekan ← BACK, muzik akan terus dimainkan.
- Untuk menghentikan main balik muzik,

tekan ■ (Berhenti).

Bar Kemajuan

Untuk menunjukkan bar kemajuan semasa lagu dimainkan (kedudukan kepala permainan, tempoh, tajuk, tarikh dll.), tekan OK.

Pilihan Muzik

Pilihan untuk memainkan muzik...

- Mainkan Semua – Mainkan semua lagu dalam folder ini.
- Mainkan Satu – Mainkan lagu ini sahaja.
- Kocok – Mainkan fail anda dalam turutan rawak.
- Ulang – Mainkan semua lagu dalam folder ini satu kali atau berterusan.

Telefon pintar dan Tablet

19.1

Philips TV Remote App

Philips TV Remote App baharu pada telefon pintar atau tablet anda adalah teman TV baharu anda.

Dengan Aplikasi Jauh TV, anda menguasai media di hujung jari anda. Hantar foto, muzik atau video ke skrin TV besar anda atau tonton mana-mana saluran TV anda secara langsung pada tablet atau telefon anda. Cari perkara yang anda mahu tonton pada Panduan TV dan tontonnya pada telefon atau TV anda. Dengan Aplikasi Jauh TV, anda boleh menggunakan telefon anda sebagai alat kawalan jauh.

Muat turun Philips TV Remote App daripada gedung aplikasi kegemaran anda hari ini.

Philips TV Remote App tersedia untuk iOS dan Android dan adalah percuma.

Skrin Pintar Wi-Fi

Untuk menonton saluran TV digital pada telefon pintar atau tablet anda dengan Philips TV Remote App, anda perlu menghidupkan Skrin Pintar Wi-Fi. Untuk mendapatkan maklumat lanjut, dalam Bantuan, tekan kekunci warna  Kata Kunci dan cari Skrin Pintar Wi-Fi.

19.2

Google Cast

Apa Yang Anda Perlukan

Jika aplikasi pada peranti mudah alih anda mempunyai Google Cast, anda boleh menayangkan aplikasi anda pada TV ini. Cari ikon Google Cast pada aplikasi mudah alih. Anda boleh menggunakan peranti mudah alih anda untuk mengawal item pada TV. Google Cast berfungsi pada Android dan iOS.

Peranti mudah alih anda perlu disambungkan ke rangkaian rumah Wi-Fi yang sama dengan TV anda.

Aplikasi dengan Google Cast

Aplikasi Google Cast baharu tersedia setiap hari. Anda boleh mencubanya dengan YouTube, Chrome, Netflix, Photowall ... atau Big Web Quiz untuk Chromecast. Lihat juga google.com/cast

Beberapa produk dan ciri Google Play tidak tersedia di semua negara.

Cari maklumat lanjut
di support.google.com/androidtv

Tayangkankan ke TV anda

Untuk menayangkan aplikasi ke skrin TV...

- 1 - Pada telefon pintar atau tablet anda, buka aplikasi yang menyokong Google Cast.
- 2 - Tab ikon Google Cast.
- 3 - Pilih TV yang anda mahu terima tayangan.
- 4 - Tekan main pada telefon pintar atau tablet anda. Item yang anda pilih sepatutnya mula dimainkan pada TV.

19.3

AirPlay

Untuk menambah kefungsiannya AirPlay kepada Android TV, anda boleh memuat turun dan memasang salah satu daripada beberapa aplikasi Android yang boleh melakukannya. Anda boleh menemui beberapa aplikasi ini dalam Gedung Google Play.

19.4

MHL

TV ini mematuhi MHL™.

Jika peranti mudah alih anda juga mematuhi MHL, anda boleh menyambungkan peranti mudah alih anda dengan kabel MHL ke TV. Dengan kabel MHL disambungkan, anda boleh berkongsi item pada peranti mudah alih anda pada skrin TV. Peranti mudah alih anda mengecas baterinya pada masa yang sama. Sambungan MHL adalah sesuai untuk menonton filem atau bermain permainan daripada peranti anda pada TV untuk masa yang lama.

Mengecas

Dengan kabel MHL disambungkan, peranti anda akan mengecas semasa TV dihidupkan (bukan dalam keadaan tunggu sedia).

Kabel MHL

Anda memerlukan kabel MHL pasif (HDMI kepada Micro USB) untuk menyambungkan peranti mudah alih anda kepada TV. Anda mungkin memerlukan penyesuai tambahan untuk menyambungkan ke peranti mudah alih anda. Untuk menyambungkan kabel MHL kepada TV, gunakan sambungan HDMI 4 MHL.



MHL, Pautan Definisi Tinggi Mudah Alih dan logo MHL ialah tanda dagangan atau tanda dagangan berdaftar MHL, LLC.

Ambilight



Gaya Ambilight

Ikut Video

Anda boleh menetapkan Ambilight agar mengikut video atau dinamik audio program TV. Sebagai alternatif, anda boleh menetapkan Ambilight agar menunjukkan gaya warna pratetap atau anda boleh mematikan Ambilight.

Jika anda memilih Ikut Video, anda boleh memilih salah satu gaya yang mengikut dinamik gambar pada skrin TV anda.

Untuk menetapkan Gaya Ambilight...

- 1 - Tekan  AMBILIGHT.
- 2 - Pilih Ikut Video dan tekan OK.
- 3 - Pilih gaya yang anda mahu dan tekan OK.
- 4 - Tekan  (kiri) untuk kembali satu langkah atau tekan  BACK untuk menutup menu.

Gaya Ikut Video yang tersedia ialah...



- Standard - Sesuai untuk menonton TV setiap hari
- Semula Jadi - Mengikut gambar atau bunyi sebetul yang mungkin
- Rendaman - Sesuai untuk filem aksi
- Terang - Sesuai untuk keadaan pada waktu siang
- Permainan - Sesuai untuk bermain permainan
- Keselesaan - Sesuai untuk waktu petang yang sunyi
- Santai - Sesuai untuk perasaan beristirahat

Ikut Audio

Anda boleh menetapkan Ambilight agar mengikut video atau dinamik audio program TV. Sebagai alternatif, anda boleh menetapkan Ambilight agar menunjukkan gaya warna pratetap atau anda boleh mematikan Ambilight.

Jika anda memilih Ikut Audio, anda boleh memilih salah satu gaya yang mengikut dinamik bunyi.

Untuk menetapkan Gaya Ambilight...

- 1 - Tekan  AMBILIGHT.
- 2 - Pilih Ikut Audio dan tekan OK.
- 3 - Pilih gaya yang anda mahu dan tekan OK.
- 4 - Tekan  (kiri) untuk kembali satu langkah atau tekan  BACK untuk menutup menu.

Gaya Ikut Audio yang tersedia ialah...

- Lumina - Mencampurkan dinamik audio dengan warna video



- Colora - Berdasarkan dinamik audio
- Retro - Berdasarkan dinamik audio
- Spektrum - Berdasarkan dinamik audio
- Pengimbas - Berdasarkan dinamik audio
- Ritma - Berdasarkan dinamik audio
- Parti - Campuran semua gaya Ikut Audio, satu demi satu

Ikut Warna

Anda boleh menetapkan Ambilight agar mengikut video atau dinamik audio program TV. Sebagai alternatif, anda boleh menetapkan Ambilight agar menunjukkan gaya warna pratetap atau anda boleh mematikan Ambilight.

Jika anda memilih Ikut Warna, anda boleh memilih salah satu gaya warna pratetap.

Untuk menetapkan Gaya Ambilight...



- 1 - Tekan  AMBILIGHT.
- 2 - Pilih Ikut Warna dan tekan OK.
- 3 - Pilih gaya yang anda mahu dan tekan OK.
- 4 - Tekan  (kiri) untuk kembali satu langkah atau tekan  BACK untuk menutup menu.

Gaya Ikut Warna yang tersedia ialah...

- Hot Lava - Kepelbagaian warna merah
- Air Dalam - Kepelbagaian warna biru
- Semula Jadi Segar - Kepelbagaian warna hijau
- Putih Hangat ISF - Warna statik
- Putih Sejuk - Warna statik

Ambilight Dimatikan

Untuk mematikan Ambilight...

- 1 - Tekan  AMBILIGHT.
- 2 - Pilih Matikan dan tekan OK.
- 3 - Tekan  (kiri) untuk kembali satu langkah atau tekan  BACK untuk menutup menu.

Tetapan Ambilight

Untuk mendapatkan maklumat lanjut, dalam Bantuan, tekan kekunci warna  Kata Kunci dan cari Ambilight, Tetapan untuk mendapatkan maklumat lanjut.

Berbilang Paparan

21.1

Tentang Berbilang Paparan

Skrin Berbilang Paparan tidak boleh memaparkan video dalam 3D atau dalam Ultra HD. Berbilang Paparan tidak tersedia untuk saluran TV analog. Tidak semua Aplikasi menyokong Berbilang Paparan.

21.2

Teks dan TV

Anda boleh menonton saluran TV dalam skrin kecil Berbilang Paparan apabila anda melihat Teks.

Untuk menonton saluran TV semasa melihat Teks...

- 1 - Tekan  untuk membuka Menu TV.
 - 2 - Pilih Berbilang Paparan dan tekan OK.
 - 3 - Pilih Berbilang Paparan: Hidup pada skrin.
- Saluran yang anda tonton muncul dalam skrin kecil.



Untuk menyembunyikan skrin kecil, pilih Berbilang Paparan: Mati pada skrin.

21.3

Nettv dan TV

Anda boleh menonton saluran TV dalam skrin kecil Berbilang Paparan apabila anda menonton aplikasi Nettv dalam Galeri Aplikasi.

Untuk menonton saluran TV semasa menonton aplikasi Nettv dalam Galeri Aplikasi*...

- 1 - Tekan  untuk membuka Menu TV.
 - 2 - Pilih Berbilang Paparan, dan tekan OK.
 - 3 - Pilih Berbilang Paparan: Hidup pada skrin.
- Saluran yang anda tonton muncul dalam skrin kecil.
- 4 - Tekan  + atau  - untuk menukar saluran dalam skrin kecil

Untuk menyembunyikan skrin kecil, pilih Berbilang Paparan: Mati pada skrin.

* Tidak semua aplikasi Nettv boleh menyokong Berbilang Paparan dengan saluran TV, jika aplikasi tidak menyokong Berbilang Paparan, TV akan menunjukkan mesej: Berbilang Paparan tidak disokong.

HDMI dan TV

Anda boleh menonton saluran TV dalam skrin kecil Berbilang Paparan apabila anda menonton video daripada peranti HDMI yang disambungkan.

Untuk menonton saluran TV semasa menonton video daripada peranti HDMI yang disambungkan*...

- 1 - Tekan  untuk membuka Menu TV.
 - 2 - Pilih Berbilang Paparan, dan tekan OK.
 - 3 - Pilih Berbilang Paparan: Hidup pada skrin.
- Saluran yang anda tonton muncul dalam skrin kecil.

Untuk menyembunyikan skrin kecil, pilih Berbilang Paparan: Mati pada skrin.

* Anda hanya boleh menonton imej saluran TV dalam mod Berbilang Paparan, audio saluran TV akan diredamkan.

Tetapan



22.1

Gambar

Gaya Gambar

Pilih Gaya

Untuk pelarasan gambar yang mudah, anda boleh memilih pratetap Gaya Gambar.

- 1 - Semasa menonton saluran TV, tekan .
- 2 - Pilih Gaya Gambar dan pilih salah satu gaya dalam senarai.
- 3 - Tekan  (kiri) berulang kali jika perlu untuk menutup menu.

Gaya yang tersedia ialah...

- Peribadi - Keutamaan gambar yang anda tetapkan semasa permulaan awal.
- Terang - Sesuai untuk tontonan waktu siang
- Semula Jadi - Tetapan gambar semula jadi
- Standard - Tetapan paling mementingkan tenaga - Tetapan Kilang
- Filem - Sesuai untuk menonton filem
- Foto - Sesuai untuk melihat foto
- Siang ISF - Untuk Penentukuran ISF
- Malam ISF - Untuk Penentukuran ISF

Sesuaikan Gaya

Mana-mana tetapan gambar yang anda laraskan, seperti Warna atau Kontras, disimpan dalam Gaya Gambar yang dipilih pada masa itu. Ini membolehkan anda menyesuaikan setiap gaya.

Hanya gaya Peribadi yang boleh menyimpan tetapan untuk setiap peranti yang disambungkan dalam menu Sumber.

Pulihkan Gaya

Dengan Gaya Gambar dipilih, anda boleh melaraskan tetapan gambar dalam Semua Tetapan > Gambar...

Gaya yang dipilih akan menyimpan perubahan yang anda buat. Kami mengesyorkan untuk melaraskan tetapan gambar untuk gaya Peribadi sahaja. Gaya Gambar - Peribadi boleh menyimpan tetapannya untuk setiap satu peranti yang disambungkan dalam menu Sumber.

Untuk memulihkan gaya kepada tetapan asalnya...

- 1 - Semasa menonton saluran TV, tekan .
- 2 - Pilih Gaya Gambar dan pilih Gaya Gambar yang

anda mahu pulihkan.



3 - Tekan kekunci warna  Pulihkan Gaya dan tekan OK. Gaya dipulihkan.

4 - Tekan  (kiri) berulang kali jika perlu untuk menutup menu.

Rumah atau Kedai

Jika Gaya Gambar ditukar semula kepada Terang setiap kali anda menghidupkan TV, lokasi TV akan ditetapkan kepada Kedai. Tetapan yang bertujuan untuk promosi dalam kedai.

Untuk menetapkan TV untuk penggunaan Rumah...







- 1 - Tekan , pilih Semua Tetapan dan tekan OK.
- 2 - Pilih Tetapan Umum dan tekan  (kanan) untuk memasuki menu.
- 3 - Pilih Lokasi > Rumah dan tekan OK.
- 4 - Tekan  (kiri) berulang kali jika perlu, untuk menutup menu.

Tetapan Gambar

Warna

Dengan Warna, anda boleh melaraskan penepuan warna gambar.







Untuk melaraskan warna...

- 1 - Tekan , pilih Semua Tetapan dan tekan OK.
- 2 - Pilih Gambar dan tekan  (kanan) untuk memasuki menu.
- 3 - Pilih Warna dan tekan  (kanan).
- 4 - Tekan anak panah  (atas) atau  (bawah) untuk melaraskan nilai.
- 5 - Tekan  (kiri) berulang kali jika perlu untuk menutup menu.

Kontras

Dengan Kontras, anda boleh melaraskan kontras gambar.







Untuk melaraskan kontras...

- 1 - Tekan , pilih Semua Tetapan dan tekan OK.
- 2 - Pilih Gambar dan tekan  (kanan) untuk memasuki menu.
- 3 - Pilih Kontras dan tekan  (kanan).
- 4 - Tekan anak panah  (atas) atau  (bawah) untuk melaraskan nilai.
- 5 - Tekan  (kiri) berulang kali jika perlu untuk menutup menu.

Kejelasan

Dengan Kejelasan, anda boleh melaraskan tahap kejelasan dalam perincian halus gambar.

Untuk melaraskan kejelasan...

- 1 - Tekan , pilih Semua Tetapan dan tekan OK.
- 2 - Pilih Gambar dan tekan  (kanan) untuk memasuki menu.
- 3 - Pilih Kejelasan dan tekan  (kanan).
- 4 - Tekan anak panah  (atas) atau  (bawah) untuk melaraskan nilai.
- 5 - Tekan  (kiri) berulang kali jika perlu untuk menutup menu.



Tetapan Gambar Lanjutan

Permainan atau Komputer

Apabila anda menyambungkan peranti, TV mengecam jenisnya dan memberikan nama jenis yang betul kepada setiap peranti. Anda boleh menukar nama jenis jika mahu. Jika nama jenis yang betul untuk peranti ditetapkan, TV secara automatik bertukar ke tetapan TV paling sesuai apabila anda beralih ke peranti ini dalam menu Sumber.

Jika anda mempunyai konsol permainan dengan pemain Cakera Blu-ray terbina dalam, anda mungkin telah menetapkan nama jenis kepada Cakera Blu-ray. Dengan Permainan atau Komputer, anda boleh beralih kepada tetapan yang sesuai untuk permainan secara manual. Jangan lupa untuk mematikan tetapan Permainan atau Komputer, apabila anda kembali menonton TV.

Untuk menukar tetapan secara manual...



- 1 - Tekan , pilih Semua Tetapan dan tekan OK.
- 2 - Pilih Gambar dan tekan  (kanan) untuk memasuki menu.
- 3 - Pilih Lanjutan > Permainan atau Komputer dan pilih jenis peranti yang anda mahu gunakan. Untuk kembali kepada TV, pilih Mati.
- 4 - Tekan  (kiri) berulang kali jika perlu, untuk menutup menu.

Tetapan Warna

Peningkatan Warna

Dengan Peningkatan Warna, anda boleh meningkatkan keamatan warna dan perincian dalam warna cerah.

Untuk melaraskan paras...

- 1 - Tekan , pilih Semua Tetapan dan tekan OK.
- 2 - Pilih Gambar dan tekan  (kanan) untuk memasuki menu.

3 - Pilih Lanjutan > Warna > Peningkatan Warna dan tekan OK.

4



- Pilih Maksimum, Sederhana, Minimum atau Mati.

5 - Tekan  (kiri) berulang kali jika perlu untuk menutup menu.

Suhu Warna

Dengan Suhu Warna, anda boleh menetapkan gambar kepada suhu warna pratetap atau memilih Tersuai untuk menetapkan tetapan suhu anda sendiri dengan Suhu Warna Tersuai. Suhu Warna dan Suhu Warna Tersuai ialah tetapan untuk pengguna pakar.





Untuk memilih pratetap...

- 1 - Tekan , pilih Semua Tetapan dan tekan OK.
- 2 - Pilih Gambar dan tekan  (kanan) untuk memasuki menu.
- 3 - Pilih Lanjutan > Warna > Suhu Warna dan tekan OK.
- 4 - Pilih Normal, Hangat atau Dingin. Atau pilih Tersuai jika anda ingin menyesuaikan suhu warna anda sendiri.
- 5 - Tekan  (kiri) berulang kali jika perlu untuk menutup menu.

Suhu Warna Tersuai

Dengan Suhu Warna Tersuai, anda boleh menetapkan suhu warna anda sendiri. Untuk menetapkan suhu warna tersuai, pilih Tersuai terlebih dahulu dalam menu Suhu Warna. Suhu Warna Tersuai ialah tetapan untuk pengguna pakar.

Untuk menetapkan suhu warna...

- 1 - Tekan , pilih Semua Tetapan dan tekan OK.
- 2 - Pilih Gambar dan tekan  (kanan) untuk memasuki menu.
- 3 - Pilih Lanjutan > Warna > Suhu Warna Tersuai dan tekan OK.
- 4 - Tekan anak panah  (atas) atau  (bawah) untuk melaraskan nilai. WP ialah titik putih dan BL ialah tahap kehitaman. Anda juga boleh memilih salah satu pratetap dalam menu ini.
- 5 - Tekan  (kiri) berulang kali jika perlu untuk menutup menu.

Tetapan Kawalan Warna

Kawalan Warna ISF

Dengan Kawalan Warna ISF, pakar ISF boleh menentukur penghasilan semula warna TV. Kawalan Warna ialah tetapan pakar ISF.

Optimumkan paparan TV anda dengan Penentukuran ISF®. Minta pakar penentukuran ISF untuk datang ke rumah anda dan menetapkan TV kepada tetapan gambar yang paling optimum. Selain itu, pakar tersebut boleh menetapkan Penentukuran ISF untuk Ambilight. Minta Penentukuran ISF daripada penjual anda.

Manfaat penentukuran adalah...







- kejelasan dan ketajaman gambar yang lebih baik
- butiran di bahagian cerah dan gelap yang lebih baik
- hitam yang lebih pekat dan lebih gelap
- ketulenan dan kualiti warna yang lebih baik
- pengurangan penggunaan tenaga

Pakar Penentukuran ISF menyimpan dan mengunci tetapan ISF sebagai 2 gaya gambar.

Apabila Penentukuran ISF selesai, tekan  dan pilih Gaya Gambar dan pilih Siang ISF atau Malam ISF. Pilih Siang ISF untuk menonton TV semasa keadaan cahaya cerah atau pilih Malam ISF apabila gelap.







Hue

Untuk melaraskan nilai Hue...

- 1 - Tekan , pilih Semua Tetapan dan tekan OK.
- 2 - Pilih Gambar dan tekan  (kanan) untuk memasuki menu.
- 3 - Pilih Lanjutan > Warna > Kawalan Warna dan tekan OK.
- 4 - Pilih Hue dan tekan  (kanan).
- 5 - Tekan anak panah  (atas) atau  (bawah) untuk melaraskan nilai.
- 6 - Tekan  (kiri) berulang kali jika perlu untuk menutup menu.

Penepuan

Untuk melaraskan nilai Penepuan...



- 1 - Tekan , pilih Semua Tetapan dan tekan OK.
- 2 - Pilih Gambar dan tekan  (kanan) untuk memasuki menu.
- 3 - Pilih Lanjutan > Warna > Kawalan Warna dan tekan OK.
- 4 - Pilih Penepuan dan tekan  (kanan).
- 5 - Tekan anak panah  (atas) atau  (bawah) untuk melaraskan nilai.
- 6 - Tekan  (kiri) berulang kali jika perlu untuk menutup menu.

Tetapkan Semula Semua

Dengan Tetapkan Semula Semua, anda boleh menetapkan semula semua nilai kepada lalai.

Untuk menetapkan semula semua nilai dalam



menu Kawalan Warna...

- 1 - Tekan , pilih Semua Tetapan dan tekan OK.
- 2 - Pilih Gambar dan tekan  (kanan) untuk memasuki menu.
- 3 - Pilih Lanjutan > Warna > Kawalan Warna dan tekan OK.
- 4 - Pilih Tetapkan Semula Semua dan OK.
- 5 - Tekan  (kiri) berulang kali jika perlu untuk menutup menu.

Mod ISF RGB Sahaja

Mod RGB Sahaja adalah tetapan pakar ISF untuk beralih kepada warna RGB. Untuk melaraskan nilai dalam menu Mod RGB Sahaja, tetapkan Siang ISF atau Malam ISF terlebih dahulu dalam menu Gaya Gambar.

Untuk melaraskan nilai Mod RGB Sahaja...



- 1 - Tekan , pilih Semua Tetapan dan tekan OK.
- 2 - Pilih Gambar dan tekan  (kanan) untuk memasuki menu.
- 3 - Pilih Lanjutan > Warna > Mod RGB Sahaja dan tekan OK.
- 4 - Pilih Merah, Hijau, Biru atau Mati untuk mematikan mod RGB.
- 5 - Tekan  (kiri) berulang kali jika perlu untuk menutup menu.

Tetapan Kontras

Mod Kontras

Dengan Mod Kontras, anda boleh menetapkan tahap penggunaan kuasa yang boleh dikurangkan dengan memalapkan keamatan skrin. Pilih penggunaan kuasa terbaik atau gambar dengan keamatan terbaik.

Untuk melaraskan paras...

- 1 - Tekan , pilih Semua Tetapan dan tekan OK.
- 2 - Pilih Gambar dan tekan  (kanan) untuk memasuki menu.
- 3 - Pilih Lanjutan > Kontras > Mod Kontras dan tekan OK.
- 4 - Pilih Standard, Kuasa Terbaik, Gambar Terbaik atau Mati dan tekan OK.
- 5 - Tekan  (kiri) berulang kali jika perlu untuk menutup menu.



Peningkatan HDR

Dengan Peningkatan HDR anda boleh menambah kecerahan dan kontras gambar. Gambar menjadi lebih cerah dengan tahap kontras yang lebih tinggi antara bahagian yang lebih terang dan lebih gelap. Peningkatan HDR mengekalkan warna yang

pekat dan tertepu. Anda boleh menghidupkan atau mematikan Peningkatan HDR.

Jika anda menonton program HDR - program yang dirakam dalam HDR - anda tidak perlu membuat peningkatan kepada HDR dan tetapan Peningkatan HDR tidak tersedia. TV hanya boleh memainkan program HDR daripada sambungan HDMI, sumber Internet atau peranti memori USB.



Untuk menghidupkan atau mematikan Peningkatan HDR...

- 1 - Tekan , pilih Semua Tetapan dan tekan OK.
- 2 - Pilih Gambar dan tekan OK.
- 3 - Pilih Lanjutan > Kontras > Peningkatan HDR dan tekan OK.
- 4 - Pilih Hidup atau Mati dan tekan OK.
- 5 - Tekan  (kiri) berulang kali jika perlu untuk menutup menu.

Kontras Dinamik

Dengan Kontras Dinamik, anda boleh menetapkan tahap TV meningkatkan perincian secara automatik di dalam kawasan gelap, sederhana dan terang pada gambar.



Untuk melaraskan paras...

- 1 - Tekan , pilih Semua Tetapan dan tekan OK.
- 2 - Pilih Gambar dan tekan  (kanan) untuk memasuki menu.
- 3 - Pilih Lanjutan > Kontras > Kontras Dinamik dan tekan OK.
- 4 - Pilih Maksimum, Sederhana, Minimum atau Mati.
- 5 - Tekan  (kiri) berulang kali jika perlu untuk menutup menu.

Kontras Sempurna

Dengan Kontras Sempurna, anda boleh menetapkan tahap TV meningkatkan perincian secara automatik di dalam kawasan gelap, sederhana dan terang pada gambar.





Untuk melaraskan paras...

- 1 - Tekan , pilih Semua Tetapan dan tekan OK.
- 2 - Pilih Gambar dan tekan  (kanan) untuk memasuki menu.
- 3 - Pilih Lanjutan > Kontras > Kontras Sempurna dan tekan OK.
- 4 - Pilih Maksimum, Sederhana, Minimum atau Mati.
- 5 - Tekan  (kiri) berulang kali jika perlu untuk menutup menu.

Kecerahan

Dengan Kecerahan, anda boleh menetapkan tahap kecerahan isyarat gambar. Kecerahan ialah tetapan untuk pengguna pakar. Kami mengesyorkan pengguna bukan pakar supaya melaraskan kecerahan gambar dengan tetapan Kontras.





Untuk melaraskan paras...

- 1 - Tekan , pilih Semua Tetapan dan tekan OK.
- 2 - Pilih Gambar dan tekan  (kanan) untuk memasuki menu.
- 3 - Pilih Lanjutan > Kontras > Kecerahan, dan tekan OK.
- 4 - Tekan anak panah  (atas) atau  (bawah) untuk melaraskan nilai.
- 5 - Tekan  (kiri) berulang kali jika perlu untuk menutup menu.

Kontras Video

Dengan Kontras Video, anda boleh mengurangkan julat kontras video.



Untuk melaraskan paras...

- 1 - Tekan , pilih Semua Tetapan dan tekan OK.
- 2 - Pilih Gambar dan tekan  (kanan) untuk memasuki menu.
- 3 - Pilih Lanjutan > Kontras > Kontras Video dan tekan OK.
- 4 - Tekan anak panah  (atas) atau  (bawah) untuk melaraskan nilai.
- 5 - Tekan  (kiri) berulang kali jika perlu untuk menutup menu.

Penderia Cahaya

Penderia Cahaya melaraskan tetapan gambar secara automatik mengikut keadaan pencahayaan bilik. Anda boleh menghidupkan atau mematikan Penderia Cahaya.





Untuk menghidupkan atau mematikan...

- 1 - Tekan , pilih Semua Tetapan dan tekan OK.
- 2 - Pilih Gambar dan tekan  (kanan) untuk memasuki menu.
- 3 - Pilih Lanjutan > Kontras > Penderia Cahaya dan tekan OK.
- 4 - Pilih Hidup atau Mati.
- 5 - Tekan  (kiri) berulang kali jika perlu untuk menutup menu.

Gama

Dengan Gama, anda boleh menetapkan tetapan bukan linear bagi luminans dan kontras gambar. Gama ialah tetapan untuk pengguna pakar.

Untuk melaraskan paras...



- 1 - Tekan , pilih Semua Tetapan dan tekan OK.
- 2 - Pilih Gambar dan tekan  (kanan) untuk memasuki menu.
- 3 - Pilih Lanjutan > Kontras > Gama dan tekan OK.
- 4 - Tekan anak panah  (atas) atau  (bawah) untuk melaraskan nilai.
- 5 - Tekan  (kiri) berulang kali jika perlu untuk menutup menu.

Tetapan Kejelasan

Resolusi Ultra

Dengan Resolusi Ultra, anda menghidupkan kejelasan hebat di tepi garisan dan kontur.





Untuk menghidupkan atau mematikan...

- 1 - Tekan , pilih Semua Tetapan dan tekan OK.
- 2 - Pilih Gambar dan tekan  (kanan) untuk memasuki menu.
- 3 - Pilih Lanjutan > Kejelasan > Resolusi Ultra dan tekan OK.
- 4 - Pilih Hidup atau Mati.
- 5 - Tekan  (kiri) berulang kali jika perlu untuk menutup menu.

Pengurangan Hingar

Dengan Pengurangan Hingar, anda boleh menapis keluar dan mengurangkan paras hingar imej.



Untuk melaraskan pengurangan hingar...

- 1 - Tekan , pilih Semua Tetapan dan tekan OK.
- 2 - Pilih Gambar dan tekan  (kanan) untuk memasuki menu.
- 3 - Pilih Lanjutan > Kejelasan > Pengurangan Hingar dan tekan  (kanan) untuk memasuki menu.
- 4 - Pilih Maksimum, Sederhana, Minimum atau Mati.
- 5 - Tekan  (kiri) berulang kali jika perlu untuk menutup menu.

Pengurangan Artifak MPEG

Dengan Pengurangan Artifak MPEG, anda boleh melancarkan peralihan digital pada gambar. Artifak MPEG kebanyakannya kelihatan seperti blok kecil atau tepi bergerigi dalam imej.

Untuk mengurangkan artifak MPEG...

- 1 - Tekan , pilih Semua Tetapan dan tekan OK.
- 2 - Pilih Gambar dan tekan  (kanan) untuk memasuki menu.
- 3 - Pilih Lanjutan > Ketajaman > Pengurangan

Artefak MPEG dan tekan  (kanan) untuk memasuki menu.

4

- Pilih Maksimum, Sederhana, Minimum atau Mati.



5 - Tekan  (kiri) berulang kali jika perlu untuk menutup menu.

Tetapan Gerakan

Gerakan Semula Jadi Sempurna

Dengan Gerakan Semula Jadi Sempurna, anda boleh mengurangkan getar pergerakan yang kelihatan dalam filem di TV. Gerakan Semula Jadi Sempurna melancarkan sebarang pergerakan.



Untuk melaraskan getar pergerakan...

- 1 - Tekan , pilih Semua Tetapan dan tekan OK.
- 2 - Pilih Gambar dan tekan  (kanan) untuk memasuki menu.
- 3 - Pilih Lanjutan > Gerakan > Gerakan Semula Jadi Sempurna dan tekan OK.
- 4 - Pilih Maksimum, Sederhana, Minimum atau Mati.
- 5 - Tekan  (kiri) berulang kali jika perlu untuk menutup menu.

LCD Jelas

Dengan LCD Jelas, anda menghidupkan kejelasan gerakan hebat, tahap kehitaman lebih baik, kontras tinggi dengan imej yang tenang dan bebas kerlipan dan sudut tontonan yang lebih besar.

Untuk menghidupkan atau mematikan...



- 1 - Tekan , pilih Semua Tetapan dan tekan OK.
- 2 - Pilih Gambar dan tekan  (kanan) untuk memasuki menu.
- 3 - Pilih Lanjutan > Gerakan > LCD Jelas dan tekan OK.
- 4 - Pilih Hidup atau Mati.
- 5 - Tekan  (kiri) berulang kali jika perlu untuk menutup menu.

Format Gambar

Asas

Jika gambar tidak memenuhi keseluruhan skrin, jika bar hitam muncul di bahagian atas atau bawah atau di kedua-dua belah, anda boleh melaraskan gambar untuk memenuhi skrin sepenuhnya.

Untuk memilih salah satu tetapan asas untuk memenuhi skrin...

- 1 - Semasa menonton saluran TV, tekan .
 - 2 - Pilih Format Gambar > Penuhkan Skrin atau Muat Pada Skrin dan tekan OK.
 - 3 - Tekan  (kiri) berulang kali jika perlu untuk menutup menu.
- Penuhkan Skrin – membesarkan gambar secara automatik untuk memenuhi skrin. Herotan gambar adalah minimum, sari kata kekal kelihatan. Tidak sesuai untuk input PC. Seseengah format gambar yang melampau masih boleh menunjukkan bar hitam.
 - Muat Pada Skrin – mengezum masuk gambar secara automatik untuk memenuhi skrin tanpa herotan. Bar hitam mungkin kelihatan. Tidak sesuai untuk input PC.

Lanjutan

Jika dua tetapan asas tidak mencukupi untuk memformat gambar yang anda mahu, anda boleh menggunakan tetapan lanjutan. Dengan tetapan lanjutan, anda memformat gambar pada skrin anda secara manual.

Anda boleh zum, regang dan pindahkan gambar sehingga gambar menunjukkan item yang anda perlukan – cth. sari kata hilang atau sepanduk teks menatal. Jika anda memformat gambar untuk Sumber tertentu – seperti konsol permainan yang disambungkan – anda boleh kembali ke tetapan ini semasa anda menggunakan konsol permainan lain kali. TV menyimpan tetapan akhir yang anda lakukan untuk setiap sambungan.



Untuk memformat gambar secara manual...

- 1 - Semasa menonton saluran TV, tekan .
 - 2 - Pilih Lanjutan dan tekan OK.
 - 3 - Gunakan Pindahkan, Zum, Regang atau Asli untuk melaraskan gambar.
 - 4 - Sebagai alternatif, pilih Tetapan Akhir dan tekan OK untuk beralih kepada format yang anda simpan sebelum ini.
 - 5 - Atau pilih Buat Asal untuk kembali kepada tetapan gambar yang ada apabila anda membuka Format Gambar.
- Pindahkan – Pilih anak panah untuk memindahkan gambar. Anda hanya boleh memindahkan gambar apabila dizum masuk.
 - Zum – Pilih anak panah untuk zum masuk.
 - Regang – Pilih anak panah untuk meregangkan gambar secara menegak atau melintang.
 - Buat Asal – Pilih untuk kembali kepada format gambar seperti ketika anda bermula.
 - Asli – Menunjukkan format asal gambar yang masuk. Ini adalah 1:1 piksel dalam format piksel. Mod pakar untuk HD dan input PC.

Tetapan Gambar Pantas

Semasa pemasangan pertama, anda telah melakukan beberapa tetapan gambar dalam beberapa langkah mudah. Anda boleh buat semula langkah-langkah ini dengan Tetapan Gambar Pantas. Untuk melakukan langkah-langkah ini, pastikan TV boleh menala ke saluran TV atau boleh menunjukkan program dari peranti yang disambung.

Untuk menetapkan gambar dalam beberapa langkah mudah...

- 1 - Tekan , pilih Semua Tetapan dan tekan OK.
- 2 - Pilih Gambar dan tekan  (kanan) untuk memasuki menu.
- 3 - Pilih Lanjutan > Tetapan Gambar Pantas dan tekan OK.
- 4 - Pilih Mulakan dan tekan OK. Gunakan kekunci navigasi untuk memilih pilihan anda.
- 5 - Akhirnya, pilih Selesai dan tekan OK.
- 6 - Tekan  (kiri) berulang kali jika perlu untuk menutup menu.



22.2

Bunyi

Gaya Bunyi

Pilih Gaya

Untuk pelarasan bunyi yang mudah, anda boleh memilih tetapan pratetap dengan Gaya Bunyi.

- 1 - Semasa menonton saluran TV, tekan .
- 2 - Pilih Bunyi dan tekan  (kanan) untuk memasuki menu.
- 3 - Pilih Gaya Bunyi dan pilih satu daripada gaya dalam senarai.
- 4 - Tekan  (kiri) berulang kali jika perlu untuk menutup menu.

Gaya yang tersedia ialah...

- Peribadi - Keutamaan bunyi yang anda tetapkan semasa permulaan awal.
- Asli - Tetapan bunyi paling neutral
- Filem - Sesuai untuk menonton filem
- Muzik - Sesuai untuk mendengar muzik
- Permainan - Sesuai untuk bermain permainan
- Berita - Sesuai untuk pertuturan





Pulihkan Gaya

Apabila Gaya Bunyi dipilih, anda boleh melaraskan tetapan bunyi dalam Persediaan > Bunyi...

Gaya yang dipilih akan menyimpan perubahan yang anda buat. Kami mengesyorkan untuk melaraskan

tetapan bunyi untuk gaya Peribadi sahaja. Gaya Bunyi - Peribadi boleh menyimpan tetapannya untuk setiap satu peranti yang disambung dalam menu Sumber.

Untuk memulihkan gaya kepada tetapan asalnya...







- 1 - Semasa menonton saluran TV, tekan .
- 2 - Pilih Bunyi dan tekan  (kanan) untuk memasuki menu.
- 3 - Pilih Gaya Bunyi dan pilih Gaya Bunyi yang anda mahu pulihkan.
- 4 - Tekan kekunci warna  Pulihkan Gaya . Gaya dipulihkan
- 5 - Tekan  (kiri) berulang kali jika perlu untuk menutup menu.

Tetapan Bunyi

Bes

Dengan Bes, anda boleh melaraskan paras nada rendah dalam bunyi.







Untuk melaraskan paras...

- 1 - Tekan , pilih Semua Tetapan dan tekan OK.
- 2 - Pilih Bunyi dan tekan  (kanan) untuk memasuki menu.
- 3 - Pilih Bes dan tekan  (kanan).
- 4 - Tekan anak panah  (atas) atau  (bawah) untuk melaraskan nilai.
- 5 - Tekan  (kiri) berulang kali jika perlu untuk menutup menu.

Trebel

Dengan Trebel, anda boleh melaraskan paras nada tinggi dalam bunyi.



Untuk melaraskan paras...

- 1 - Tekan , pilih Semua Tetapan dan tekan OK.
- 2 - Pilih Bunyi dan tekan  (kanan) untuk memasuki menu.
- 3 - Pilih Trebel dan tekan  (kanan).
- 4 - Tekan anak panah  (atas) atau  (bawah) untuk melaraskan nilai.
- 5 - Tekan  (kiri) berulang kali jika perlu untuk menutup menu.

Mod keliling

Dengan Mod Keliling, anda boleh menetapkan kesan bunyi pembesar suara TV.

Untuk menetapkan mod keliling...

- 1 - Tekan , pilih Semua Tetapan dan tekan OK.
- 2 - Pilih Bunyi dan tekan  (kanan) untuk memasuki menu.

3 - Pilih Mod Keliling dan tekan  (kanan) untuk memasuki menu.

4 - Pilih Stereo atau Keliling Mengagumkan.





5 - Tekan  (kiri) berulang kali jika perlu untuk menutup menu.

Tetapan Bunyi Lanjutan

Pengimbangan Kelantangan Auto

Dengan Pengimbangan Kelantangan Auto, anda boleh menetapkan TV untuk mengimbangkan perbezaan kelantangan tiba-tiba secara automatik. Biasanya pada permulaan iklan atau apabila anda mengalih saluran.



Untuk menghidupkan atau mematikan...

- 1 - Tekan , pilih Semua Tetapan dan tekan OK.
- 2 - Pilih Bunyi dan tekan  (kanan) untuk memasuki menu.
- 3 - Pilih Lanjutan dan tekan  (kanan) untuk memasuki menu.
- 4 - Pilih Pengarasan Kelantangan Auto dan tekan  (kanan) untuk memasuki menu.
- 5 - Pilih Hidup atau Mati.
- 6 - Tekan  (kiri) berulang kali jika perlu untuk menutup menu.

Bunyi Jelas

Dengan Bunyi Jelas, anda meningkatkan bunyi untuk pertuturan. Sesuai untuk program berita. Anda boleh menghidupkan atau mematikan peningkatan pertuturan.

Untuk menghidupkan atau mematikan...

- 1 - Tekan , pilih Semua Tetapan dan tekan OK.
- 2 - Pilih Bunyi dan tekan  (kanan) untuk memasuki menu.
- 3 - Pilih Lanjutan > Bunyi Jelas dan tekan OK.
- 4 - Pilih Hidup atau Mati kemudian tekan OK.
- 5 - Tekan  (kiri) berulang kali jika perlu untuk menutup menu.

Format Audio Keluar

Untuk mendapatkan maklumat lanjut, dalam Bantuan, tekan kekunci warna  Kata Kunci dan cari Format Audio Keluar.



Pengimbangan Audio Keluar

Untuk mendapatkan maklumat lanjut, dalam Bantuan, tekan kekunci warna  Kata Kunci dan cari Pengimbangan Audio Keluar.

Lengah Audio Keluar

Jika anda menetapkan lengah segerak Audio pada Sistem Teater Rumah anda, untuk menyegerakkan bunyi dengan gambar, anda mesti mematikan Lengah Audio Keluar pada TV.

Untuk mematikan Lengah Audio Keluar...



- 1 - Tekan , pilih Semua Tetapan dan tekan OK.
- 2 - Pilih Bunyi dan tekan  (kanan) untuk memasuki menu.
- 3 - Pilih Lanjutan > Lengah Audio Keluar dan tekan OK.
- 4 - Pilih Mati.
- 5 - Tekan  (kiri) berulang kali jika perlu, untuk menutup menu.

Untuk mendapatkan maklumat lanjut, dalam Bantuan, tekan kekunci warna  Kata Kunci dan cari Lengah Audio Keluar.

Ofset Audio Keluar

Jika anda tidak boleh menetapkan lengah pada Sistem Teater Rumah, anda boleh menetapkan lengah pada TV dengan Ofset Audio Keluar.

Untuk menyegerakkan bunyi pada TV...





- 1 - Tekan , pilih Semua Tetapan dan tekan OK.
- 2 - Pilih Bunyi dan tekan  (kanan) untuk memasuki menu.
- 3 - Pilih Lanjutan > Ofset Audio Keluar dan tekan OK.
- 4 - Gunakan bar gelongsor untuk menetapkan ofset bunyi dan tekan OK.
- 5 - Tekan  (kiri) berulang kali jika perlu, untuk menutup menu.

Untuk mendapatkan maklumat lanjut, dalam Bantuan, tekan kekunci warna  Kata Kunci dan cari Ofset Audio Keluar.

Kelantangan Fon Kepala

Dengan Kelantangan Fon Kepala, anda boleh menetapkan kelantangan fon kepala yang disambungkan secara berasingan.

Untuk melaraskan kelantangan...

- 1 - Tekan , pilih Semua Tetapan dan tekan OK.
- 2 - Pilih Bunyi dan tekan  (kanan) untuk memasuki menu.
- 3 - Pilih Kelantangan Fon Kepala dan tekan OK.
- 4 - Tekan anak panah  (atas) atau  (bawah) untuk melaraskan nilai.
- 5 - Tekan  (kiri) berulang kali jika perlu untuk menutup menu.



Pembesar suara

Pilih Pembesar Suara anda

Dalam menu ini, anda boleh menghidupkan atau mematikan pembesar suara TV. Jika anda menyambungkan Sistem Teater Rumah atau pembesar suara Bluetooth wayarles, anda boleh memilih peranti manakah yang memainkan bunyi TV. Semua sistem pembesar suara yang tersedia ditunjukkan dalam senarai ini.

Jika anda menggunakan sambungan HDMI CEC untuk peranti audio (seperti Sistem Teater Rumah), anda boleh memilih Mula Auto EasyLink. TV akan menghidupkan peranti audio, menghantar bunyi TV ke peranti dan mematikan pembesar suara TV.

Untuk memilih pembesar suara yang anda mahu...

- 1 - Tekan , pilih Pembesar suara dan tekan OK.
- 2 - Pilih sistem pembesar suara yang anda mahu dan tekan OK.
- 3 - Tekan  (kiri) untuk kembali satu langkah.

Pembesar Suara TV

Anda boleh menghantar bunyi TV ke peranti audio yang disambungkan - Sistem Teater Rumah atau sistem audio.





Anda boleh memilih tempat anda mahu mendengar bunyi TV dan cara anda mahu mengawalinya.

- Jika anda memilih Pembesar Suara TV Mati, anda akan mematikan pembesar suara TV secara kekal.
- Jika anda memilih Pembesar Suara TV Hidup, pembesar suara TV akan sentiasa hidup.

Dengan peranti audio disambungkan dengan CEC HDMI, anda boleh menggunakan salah satu tetapan EasyLink.

- Jika anda memilih EasyLink, TV akan menghantar bunyi TV ke peranti audio. TV akan mematikan pembesar suara TV apabila peranti memainkan bunyi.
- Jika anda memilih Mula Auto EasyLink, TV akan menghidupkan peranti audio, menghantar bunyi TV ke peranti dan mematikan pembesar suara TV. Dengan EasyLink atau Mula Auto EasyLink dipilih, anda masih boleh beralih kepada pembesar suara TV jika perlu.

Untuk menetapkan pembesar suara TV...

- 1 - Tekan , pilih Semua Tetapan dan tekan OK.
- 2 - Pilih Bunyi dan tekan  (kanan) untuk memasuki menu.
- 3 - Pilih Lanjutan dan tekan  (kanan) untuk memasuki menu.
- 4 - Pilih Pembesar Suara TV dan tekan  (kanan) untuk memasuki menu.
- 5 - Pilih Pembesar Suara TV Hidup, Pembesar Suara TV Mati, EasyLink, atau Mula Auto EasyLink.

6 - Tekan ◀ (kiri) berulang kali jika perlu untuk menutup menu.

Untuk terus beralih kepada pembesar suara...

- 1 - Semasa menonton TV, tekan ⚙️.
- 2 - Pilih Pembesar Suara dan pilih TV atau Sistem Audio.
- 3 - Tekan ◀ (kiri) berulang kali jika perlu untuk menutup menu.

Pembesar Suara Wayarles

Apa Yang Anda Perlukan

Anda boleh menyambungkan peranti wayarles dengan Bluetooth® ke TV ini – pembesar suara wayarles, subwufer, bar bunyi atau fon kepala. Anda juga boleh menyambungkan pad permainan wayarles dengan Bluetooth LE.

Untuk memainkan bunyi TV pada pembesar suara wayarles, anda mesti memasang pembesar suara wayarles dengan TV. Anda boleh membuat pasangan beberapa pembesar suara wayarles dan maksimum 4 peranti Bluetooth LE (tenaga rendah). TV hanya boleh memainkan bunyi pada satu pembesar suara pada satu-satu masa. Jika anda menyambungkan subwufer, bunyi dimainkan pada TV dan subwufer. Jika anda menyambungkan bar bunyi, bunyi dimainkan pada bar bunyi sahaja.

Perhatian - Penyegerakan Audio ke Video

Banyak sistem pembesar suara Bluetooth mempunyai 'kependaman' yang tinggi. Kependaman tinggi bermakna jeda audio di belakang video, menyebabkan 'segerak bibir' dinyahsegerakan. Sebelum anda membeli sistem pembesar suara Bluetooth wayarles, pastikan anda mengetahui tentang model terbaharu dan cari peranti dengan penilaian kependaman rendah. Minta nasihat daripada penjual anda.

Untuk mendapatkan maklumat lanjut tentang cara memasang pembesar suara wayarles, tekan kekunci warna 🔴 Kata Kunci dan cari Bluetooth, Berpasangan.

Pilih Pembesar Suara

Dalam Bantuan, tekan kekunci warna 🔴 Kata Kunci dan cari Bluetooth, Berpasangan untuk mendapatkan maklumat lanjut bagi memasang peranti wayarles.

Alih Keluar Pembesar Suara

Untuk mengalih keluar pembesar suara wayarles...

- 1 - Tekan ⚙️, pilih Semua Tetapan dan tekan OK.
- 2 - Pilih Bunyi dan tekan ▶ (kanan) untuk memasuki menu.
- 3 - Pilih Pembesar Suara Wayarles > Alih Keluar Pembesar Suara dan tekan OK.
- 4 - Tekan ◀ (kiri) berulang kali jika perlu, untuk menutup menu.

Dalam Bantuan, tekan kekunci warna 🔴 Kata Kunci dan cari Bluetooth, Alih keluar peranti untuk mendapatkan maklumat lanjut tentang cara menceraikan (mengalih keluar) peranti Bluetooth wayarles.

Kelantangan Subwufer

Jika anda menyambungkan subwufer Bluetooth wayarles, anda boleh menaikkan atau menurunkan sedikit kelantangan subwufer.

Untuk melaraskan kelantangan sedikit...

- 1 - Tekan ⚙️, pilih Semua Tetapan dan tekan OK.
- 2 - Pilih Bunyi dan tekan ▶ (kanan) untuk memasuki menu.
- 3 - Pilih Pembesar Suara Wayarles > Kelantangan Subwufer dan tekan OK.
- 4 - Tekan ▲ (atas) atau ▼ (bawah) untuk melaraskan nilai.
- 5 - Tekan ◀ (kiri) berulang kali jika perlu untuk menutup menu.

Masalah

Sambungan hilang

- Tempatkan pembesar suara wayarles dalam lingkungan 5 meter dari TV.
- Tempat dengan jumlah aktiviti wayarles yang tinggi – pangapuri dengan banyak penghala wayarles – boleh menghalang sambungan wayarles. Pastikan penghala dan pembesar suara wayarles sehampir yang mungkin dengan TV.

Penyegerakan Audio dan Video

- Sebelum anda membeli pembesar suara Bluetooth wayarles, pastikan anda tahu tentang kualiti penyegerakan Audio kepada Video, yang biasanya dipanggil 'segerak bibir'. Tidak semua peranti Bluetooth melakukan dengan betul. Minta nasihat daripada penjual anda.

Tetapan Ambilight

Gaya Ambilight





Untuk mendapatkan maklumat lanjut, dalam Bantuan, tekan kekunci warna  Kata Kunci dan cari Gaya Ambilight.

Tetapan Ambilight

Kecerahan Ambilight

Dengan Kecerahan Ambilight, anda boleh menetapkan tahap kecerahan Ambilight.





Untuk melaraskan paras...

- 1 - Tekan , pilih Semua Tetapan dan tekan OK.
- 2 - Pilih Ambilight dan tekan  (kanan) untuk memasuki menu.
- 3 - Pilih Kecerahan dan tekan OK.
- 4 - Tekan anak panah  (atas) atau  (bawah) untuk melaraskan nilai.
- 5 - Tekan  (kiri) berulang kali jika perlu untuk menutup menu.

Penepuan Ambilight





Dengan Penepuan Ambilight, anda boleh menetapkan tahap penepuan warna Ambilight.

Untuk melaraskan paras...

- 1 - Tekan , pilih Semua Tetapan dan tekan OK.
- 2 - Pilih Ambilight dan tekan  (kanan) untuk memasuki menu.
- 3 - Pilih Penepuan dan tekan OK.
- 4 - Tekan anak panah  (atas) atau  (bawah) untuk melaraskan nilai.
- 5 - Tekan  (kiri) berulang kali jika perlu untuk menutup menu.

Warna Ambilight Statik

Untuk melaraskan paras...



- 1 - Tekan , pilih Semua Tetapan dan tekan OK.
- 2 - Pilih Ambilight dan tekan  (kanan) untuk memasuki menu.
- 3 - Pilih Warna Ambilight Statik dan tekan OK.
- 4 - Tekan anak panah  (atas) atau  (bawah) untuk melaraskan nilai.
- 5 - Tekan  (kiri) berulang kali jika perlu untuk menutup menu.

Tetapan Ambilight Lanjutan

Warna Dinding

Dengan Warna Dinding, anda boleh meneutralkan pengaruh dinding berwarna pada warna Ambilight. Pilih warna dinding di belakang TV dan TV akan mengubah suai warna Ambilight supaya muncul seperti yang sepatutnya.



Untuk memilih warna dinding . . .

- 1 - Tekan , pilih Semua Tetapan dan tekan OK.
- 2 - Pilih Ambilight dan tekan  (kanan) untuk memasuki menu.
- 3 - Pilih Lanjutan > Warna Dinding dan tekan OK.
- 4 - Dalam palet warna, pilih warna yang sepadan dengan warna dinding di belakang TV.
- 5 - Tekan  (kiri) berulang kali jika perlu untuk menutup menu.

TV Dimatikan

Dengan TV Dimatikan, anda boleh menetapkan Ambilight untuk mati serta-merta atau perlahan-lahan meresap lenyap apabila anda mematikan TV. Resap lenyap yang perlahan memberikan anda sedikit masa untuk menghidupkan lampu dalam ruang tamu anda.

Untuk memilih cara Ambilight mati...

- 1 - Tekan , pilih Semua Tetapan dan tekan OK.
- 2 - Pilih Ambilight dan tekan  (kanan) untuk memasuki menu.
- 3 - Pilih Lanjutan > TV Dimatikan dan tekan OK.
- 4 - Pilih Resap Lenyap hingga Dimatikan atau Pematian Serta-merta.
- 5 - Tekan  (kiri) berulang kali jika perlu untuk menutup menu.

Penalaan ISF

Apabila pakar ISF menentukur TV, warna Ambilight statik boleh ditentukan. Anda boleh memilih sebarang warna yang anda mahu tentukur. Dengan Penentukuran ISF selesai, anda boleh memilih warna ISF statik.

Untuk memilih warna statik ISF...

Tekan  (Ambilight) dan pilih ISF dan tekan OK.

Untuk mendapatkan maklumat lanjut, tekan kekunci warna  Kata Kunci dan cari Penentukuran ISF®.

Ambilight + Hue

Konfigurasi

Langkah 1 - Rangkaian

Dalam langkah pertama ini, anda akan menyediakan TV untuk mencari Hue Bridge Philips. TV dan Hue Bridge Philips mesti menggunakan rangkaian yang sama.

Menyediakan...

- 1 - Sambungkan Hue Bridge Philips kepada alur keluar kuasa.
- 2 - Sambungkan Hue Bridge Philips kepada penghala sama yang sedang anda gunakan untuk TV — gunakan kabel Ethernet untuk menyambung.
- 3 - Hidupkan mentol lampu Hue.

Untuk memulakan konfigurasi...

- 1 - Tekan , pilih Semua Tetapan dan tekan OK.
- 2 - Pilih Ambilight > Ambilight+hue dan tekan OK.
- 3 - Pilih Konfigurasi dan tekan OK.
- 4 - Pilih Mulakan dan tekan OK. TV akan mencari Hue Bridge Philips. Jika TV belum lagi disambungkan ke rangkaian anda, TV akan memulakan persediaan rangkaian terlebih dahulu. Jika Hue Bridge Philips muncul dalam senarai...

pergi ke Langkah 2 - Hue Bridge.

Untuk mendapatkan maklumat lanjut tentang cara menyambungkan TV anda kepada rangkaian rumah anda, tekan kekunci warna  Kata Kunci dan cari Rangkaian, wayarles.

Langkah 2 - Hue Bridge

Dalam langkah seterusnya, anda akan memautkan TV dengan Hue Bridge Philips. TV hanya boleh dipautkan kepada satu Hue Bridge.

Untuk memautkan Hue Bridge...

- 1 - Dengan TV disambungkan ke rangkaian rumah anda, ia akan menunjukkan Hue Bridge yang tersedia. Jika TV tidak menemui Hue Bridge anda, anda boleh memilih Imbas sekali lagi dan tekan OK. Jika TV menemui hanya Hue Bridge yang anda miliki, pilih nama Hue Bridge dan tekan OK. Jika anda mempunyai lebih daripada satu Hue Bridge yang tersedia, pilih Hue Bridge yang anda mahu gunakan dan tekan OK.
- 2 - Pilih Mulakan dan tekan OK.
- 3 - Sekarang, pergi ke Hue Bridge Philips dan tekan butang pautan di tengah-tengah peranti. Ini akan memautkan Hue Bridge dengan TV. Lakukan ini dalam 30 saat. TV akan mengesahkan sama ada Hue Bridge kini dipautkan ke TV.
- 4 - Pilih OK dan tekan OK.

Dengan Hue Bridge Philips dipautkan ke TV, pergi ke halaman Mentol lampu Hue.

Langkah 3 - Mentol Lampu Hue

Dalam langkah seterusnya, anda akan memilih Mentol lampu Hue Philips yang akan mengikuti Ambilight.

Anda boleh memilih maksimum 9 Mentol lampu Hue Philips untuk Ambilight+hue.

Untuk memilih mentol untuk Ambilight+hue...

- 1 - Dalam senarai, tandakan mentol yang akan mengikuti Ambilight. Untuk menandakan mentol, pilih nama mentol lampu dan tekan OK. Apabila anda menandakan mentol, mentol akan berkelip sekali.
- 2 - Apabila anda selesai, pilih OK dan tekan OK.

Dengan mentol ditandakan untuk Ambilight+hue, pergi ke halaman Konfigurasikan mentol lampu.

Langkah 4 - Konfigurasikan Mentol Lampu

Dalam langkah berikut, anda akan mengkonfigurasi setiap Mentol lampu Hue Philips.

Untuk mengkonfigurasi setiap mentol lampu Hue...

- 1 - Pilih mentol lampu untuk dikonfigurasi dan tekan OK. Mentol lampu yang anda pilih berkelip-kelip.
- 2 - Pilih Mulakan dan tekan OK.
- 3 - Pertama, tunjukkan tempat anda meletakkan mentol lampu yang berkaitan dengan TV. Tetapan Sudut yang betul akan menghantar warna Ambilight yang betul kepada mentol lampu. Pilih dalam bar gelongsor untuk melaraskan kedudukan.
- 4 - Kedua, tunjukkan Jarak di antara mentol lampu dan TV. Semakin jauh daripada TV, semakin lemah warna Ambilight. Pilih bar gelongsor untuk melaraskan jarak.
- 5 - Akhir sekali, tetapkan Kecerahan mentol lampu. Pilih bar gelongsor untuk melaraskan kecerahan.
- 6 - Untuk berhenti mengkonfigurasi mentol lampu ini, pilih OK dan tekan OK.
- 7 - Dalam menu Konfigurasikan Ambilight+hue, anda boleh melakukan yang sama untuk setiap mentol lampu.
- 8 - Apabila semua mentol lampu Ambilight+hue telah dikonfigurasi, pilih Selesai dan tekan OK. Ambilight+hue sedia untuk digunakan.

Matikan

Untuk mematikan Ambilight+hue...

- 1 - Tekan , pilih Semua Tetapan dan tekan OK.
- 2 - Pilih Ambilight dan tekan  (kanan) untuk

memasuki menu.

3 - Pilih **Ambilight+hue** dan tekan **OK**.

4 - Pilih **Mati** atau **Hidup** dan tekan **OK**.

5 - Tekan **◀** (kiri) berulang kali jika perlu untuk menutup menu.

Perendaman

Dengan **Perendaman**, anda boleh melaraskan ketepatan mentol Hue mengikuti **Ambilight**.

Untuk melaraskan perendaman **Ambilight+hue**...

1 - Tekan **⚙️**, pilih **Semua Tetapan** dan tekan **OK**.

2 - Pilih **Ambilight** dan tekan **➤** (kanan) untuk memasuki menu.

3 - Pilih **Ambilight+hue > Perendaman** dan tekan **OK**.

4 - Tekan anak panah **▲** (atas) atau **▼** (bawah) untuk melaraskan nilai.

5 - Tekan **◀** (kiri) berulang kali jika perlu untuk menutup menu.

Lihat Konfigurasi

Dengan **Lihat Konfigurasi**, anda boleh melihat persediaan sedia ada **Ambilight+hue**, rangkaian, **Bridge** dan mentol.

Untuk melihat konfigurasi **Ambilight+hue**...

1 - Tekan **⚙️**, pilih **Semua Tetapan** dan tekan **OK**.

2 - Pilih **Ambilight** dan tekan **➤** (kanan) untuk memasuki menu.

3 - Pilih **Ambilight+hue > Lihat Konfigurasi** dan tekan **OK**.

4 - Tekan **◀** (kiri) berulang kali jika perlu untuk menutup menu.

Tetapkan Semula Konfigurasi

Untuk menetapkan semula **Ambilight+hue**...

1 - Tekan **⚙️**, pilih **Semua Tetapan** dan tekan **OK**.

2 - Pilih **Ambilight** dan tekan **➤** (kanan) untuk memasuki menu.

3 - Pilih **Ambilight+hue > Tetapkan Semula Konfigurasi** dan tekan **OK**. Konfigurasi ditetapkan semula.

4 - Tekan **◀** (kiri) berulang kali jika perlu untuk menutup menu.

22.4

Tetapan Ekologi

Penjimat Tenaga

Tetapan Ekologi  mengelompokkan tetapan yang membantu persekitaran.

Penjimat Tenaga

Jika anda memilih **Penjimat Tenaga**, TV beralih kepada **Gaya Gambar - Standard** secara automatik, tetapan paling menjimatkan tenaga untuk gambar.

Untuk menetapkan TV dalam **Penjimat Tenaga**...

1 - Tekan **⚙️**, pilih **Semua Tetapan** dan tekan **OK**.

2 - Pilih **Tetapan Ekologi** dan tekan **➤** (kanan) untuk memasuki menu.

3 - Pilih **Penjimat Tenaga**, **Gaya Gambar** ditetapkan kepada **Standard** secara automatik.

4 - Tekan **◀** (kiri) berulang kali jika perlu untuk menutup menu.

Matikan Skrin

Jika anda hanya mendengar muzik, anda boleh mematikan skrin TV untuk menjimatkan tenaga.

Untuk mematikan skrin TV sahaja...

1 - Tekan **⚙️**, pilih **Semua Tetapan** dan tekan **OK**.

2 - Pilih **Tetapan Ekologi** dan tekan **➤** (kanan) untuk memasuki menu.

3 - Pilih **Matikan skrin** dan tekan **OK**. Skrin akan dimatikan.

4 - Tekan **◀** (kiri) berulang kali jika perlu untuk menutup menu.

Untuk menghidupkan kembali skrin, tekan mana-mana kekunci pada kawalan jauh.

Penderia Cahaya

Untuk menjimatkan tenaga, penderia cahaya sekitar terbina dalam merendahkan kecerahan skrin TV apabila cahaya sekeliling menjadi gelap. Penderia cahaya terbina dalam secara automatik melaraskan gambar bersama-sama **Ambilight** mengikut keadaan pencahayaan bilik.

Untuk mengaktifkan penderia cahaya...

1 - Tekan **⚙️**, pilih **Semua Tetapan** dan tekan **OK**.

2 - Pilih **Tetapan Ekologi** dan tekan **➤** (kanan) untuk memasuki menu.

3 - Pilih **Penderia Cahaya**. Ikon  ditunjukkan di hadapan **Penderia Cahaya** apabila aktif.







4 - Tekan **◀** (kiri) berulang kali jika perlu untuk menutup menu.

Matikan Pemasa

Jika TV menerima isyarat TV tetapi anda tidak menekan kekunci pada alat kawalan jauh dalam tempoh 4 jam, TV akan dimatikan secara automatik untuk menjimatkan tenaga. Malah, jika TV tidak menerima isyarat TV atau perintah alat kawalan jauh selama 10 minit, TV dimatikan secara automatik.

Jika anda menggunakan TV sebagai monitor atau menggunakan penerima digital untuk menonton TV (Kotak Set Atas - STB) dan anda tidak menggunakan alat kawalan jauh TV, anda perlu menyahaktifkan mati automatik ini.

Untuk menyahaktifkan Matikan Pemasa ...

- 1 - Tekan , pilih Semua Tetapan dan tekan OK.
- 2 - Pilih Tetapan Ekologi dan tekan  (kanan) untuk memasuki menu.
- 3 - Pilih Pemasa Mati dan tekan  (kanan).
- 4 - Tekan  (atas) atau  (bawah) untuk melaraskan nilai. Nilai 0 (Mati) menyahaktifkan pemhatian automatik.
- 5 - Tekan  (kiri) berulang kali jika perlu untuk menutup menu.





22.5

Tetapan Umum

EasyLink



EasyLink

Untuk mematikan EasyLink sepenuhnya...

- 1 - Tekan , pilih Semua Tetapan dan tekan OK.
- 2 - Pilih Tetapan Umum dan tekan  (kanan) untuk memasuki menu.
- 3 - Pilih EasyLink, tekan  (kanan) dan pilih EasyLink satu langkah ke hadapan.
- 4 - Pilih Mati.
- 5 - Tekan  (kiri) berulang kali jika perlu, untuk menutup menu.

Kawalan Jauh EasyLink



Untuk mematikan kawalan jauh EasyLink...

- 1 - Tekan , pilih Semua Tetapan dan tekan OK.
- 2 - Pilih Tetapan Umum dan tekan  (kanan) untuk memasuki menu.
- 3 - Pilih EasyLink > Kawalan Jauh EasyLink dan tekan OK.
- 4 - Pilih Mati.
- 5 - Tekan  (kiri) berulang kali jika perlu, untuk menutup menu.

Tetapan Android



Anda boleh menetapkan atau melihat beberapa tetapan atau maklumat khusus Android. Anda boleh menemui senarai aplikasi yang dipasang pada TV anda dan ruang storan yang diperlukan. Anda boleh menetapkan bahasa yang anda mahu gunakan dengan Carian Suara. Anda boleh mengkonfigurasi papan kekunci pada skrin atau membenarkan aplikasi menggunakan lokasi anda. Terokai tetapan Android yang lain. Anda boleh pergi ke www.support.google.com/androidtv untuk mendapatkan maklumat lanjut tentang tetapan ini.

Untuk membuka tetapan ini...

- 1 - Tekan , pilih Semua Tetapan dan tekan OK.
- 2 - Pilih Tetapan Android dan tekan OK.
- 3 - Terokai tetapan Android yang lain.
- 4 - Tekan  BACK jika perlu untuk menutup menu.

Pemacu Keras USB

Untuk menyediakan dan memformatkan Pemacu Keras USB...





- 1 - Tekan , pilih Semua Tetapan dan tekan OK.
- 2 - Pilih Tetapan Umum dan tekan  (kanan) untuk memasuki menu.
- 3 - Pilih Pemacu Keras USB dan tekan OK.
- 4 - Pilih Mulakan, kemudian ikuti arahan pada skrin.
- 5 - Tekan  (kiri) berulang kali jika perlu untuk menutup menu.

Untuk mendapatkan maklumat lanjut tentang cara untuk memasang Pemacu Keras USB, dalam Bantuan, tekan kekunci warna  Kata Kunci dan cari Pemacu Keras USB, pemasangan.

Kecerahan Logo Philips

Anda boleh mematikan atau melaraskan kecerahan logo Philips di bahagian hadapan TV.





Untuk melaraskan atau mematikan...

- 1 - Tekan , pilih Semua Tetapan dan tekan OK.
- 2 - Pilih Tetapan Umum dan tekan  (kanan) untuk memasuki menu.
- 3 - Pilih Kecerahan Logo Philips dan tekan  (kanan) untuk memasuki menu.
- 4 - Pilih Minimum, Sederhana, Maksimum atau Mati untuk mematikan pencahayaan logo, kemudian tekan OK.
- 5 - Tekan  (kiri) berulang kali jika perlu untuk menutup menu.

Tetapan Papan Kekunci USB

Untuk memasang papan kekunci USB, hidupkan TV dan sambungkan papan kekunci USB ke salah satu sambungan USB pada TV. Apabila TV mengesan papan kekunci buat kali pertama, anda boleh memilih tataletak papan kekunci dan menguji pemilihan anda. Jika anda memilih tataletak papan kekunci Cyrillic atau Greek dahulu, anda boleh memilih tataletak papan kekunci Latin sekunder.





Untuk menukar tetapan tataletak papan kekunci apabila tataletak dipilih...

- 1 - Tekan , pilih Semua Tetapan dan tekan .
- 2 - Pilih Tetapan Umum dan tekan  (kanan) untuk memasuki menu.
- 3 - Pilih Tetapan Papan Kekunci USB dan tekan  untuk memulakan persediaan papan kekunci.

Rumah atau Kedai

Jika TV dipasang dalam kedai, anda boleh menetapkan TV untuk memaparkan sepanduk promosi kedai. Gaya Gambar ditetapkan kepada Terang secara automatik. Pemasaran Pematian dimatikan..





Untuk menetapkan TV kepada lokasi Kedai...

- 1 - Tekan , pilih Semua Tetapan dan tekan .
- 2 - Pilih Tetapan Umum dan tekan  (kanan) untuk memasuki menu.
- 3 - Pilih Lokasi > Kedai dan tekan .
- 4 - Tekan  (kiri) berulang kali jika perlu untuk menutup menu.

Jika anda menggunakan TV di rumah, tetapkan TV dalam lokasi Rumah.





Persediaan Kedai

Jika TV ditetapkan kepada Kedai, anda boleh menetapkan ketersediaan demo tertentu untuk kegunaan dalam kedai.

- 1 - Tekan , pilih Semua Tetapan dan tekan .
- 2 - Pilih Tetapan Umum dan tekan  (kanan) untuk memasuki menu.
- 3 - Pilih Persediaan Kedai dan tekan  (kanan) untuk memasuki menu.
- 4 - Ubah tetapan mengikut kesukaan anda.
- 5 - Tekan  (kiri) berulang kali jika perlu untuk menutup menu.

Peletakan TV

Sebagai sebahagian daripada pemasangan awal, tetapan ini ditetapkan sama ada untuk Pada Rak TV atau Pada Dinding. Selepas itu, jika anda telah mengubah peletakan TV, laraskan tetapan ini sewajarnya untuk penghasilan semula bunyi yang terbaik.

- 1 - Tekan , pilih Semua Tetapan dan tekan .
- 2 - Pilih Tetapan Umum dan tekan  (kanan) untuk memasuki menu.
- 3 - Pilih Peletakan TV dan tekan .
- 4 - Pilih Pada Rak TV atau Pada Dinding.
- 5 - Tekan  (kiri) berulang kali jika perlu untuk menutup menu.

Panduan TV







Untuk mendapatkan maklumat lanjut, dalam Bantuan, tekan kekunci warna  Kata Kunci dan cari Panduan TV, data dan maklumat.

Logo Saluran

Dalam sesetengah negara, TV boleh menunjukkan logo saluran.

Jika anda tidak mahu logo ini muncul, anda boleh mematakannya.







Untuk mematikan logo...

- 1 - Tekan , pilih Semua Tetapan dan tekan .
- 2 - Pilih Tetapan Umum dan tekan  (kanan) untuk memasuki menu.
- 3 - Pilih Lanjutan > Logo Saluran dan tekan  (kanan) untuk memasuki menu.
- 4 - Pilih Matikan dan tekan .
- 5 - Tekan  (kiri) berulang kali jika perlu untuk menutup menu.

Tetapan Kilang

Anda boleh menetapkan TV kembali kepada tetapan TV asal (tetapan kilang).



Untuk menukar kembali kepada tetapan asal...

- 1 - Tekan , pilih Semua Tetapan dan tekan .
- 2 - Pilih Tetapan Umum dan tekan  (kanan) untuk memasuki menu.
- 3 - Pilih Tetapan Kilang dan tekan .
- 4 - Pilih OK dan tekan .
- 5 - Tekan  (kiri) berulang kali jika perlu untuk menutup menu.

Kunci Kanak-kanak

Penilaian Ibu Bapa

Untuk menetapkan umur minimum untuk menonton program berkadar...

- 1 - Tekan , pilih Semua Tetapan dan tekan OK.
- 2 - Pilih Kunci Kanak-kanak dan tekan  (kanan) untuk memasuki menu.
- 3 - Pilih Penilaian Ibu Bapa dan pilih salah satu umur dalam senarai.
- 4 - Tekan  (kiri) berulang kali jika perlu untuk menutup menu.



Kunci Aplikasi

Untuk mendapatkan maklumat lanjut, dalam Bantuan, tekan kekunci warna  Kata Kunci dan cari kunci APP untuk mendapatkan maklumat lanjut.

Tetapkan Kod / Tukar Kod

Kod PIN Kunci Kanak-kanak digunakan untuk mengunci atau membuka kunci saluran atau program.



Untuk menetapkan kod kunci atau untuk mengubah kod semasa...

- 1 - Tekan , pilih Semua Tetapan dan tekan OK.
- 2 - Pilih Kunci Kanak-kanak dan tekan  (kanan) untuk memasuki menu.
- 3 - Pilih Tetapkan Kod atau Tukar Kod dan tekan OK.
- 4 - Masukkan kod 4 digit pilihan anda. Jika kod telah ditetapkan, masukkan kod Kunci Kanak-kanak semasa kemudian masukkan kod sebanyak dua kali.
- 5 - Tekan  (kiri) berulang kali jika perlu untuk menutup menu.

Kod baharu ditetapkan.

Terlupa kod PIN Kunci Kanak-kanak anda?

Jika anda terlupa kod PIN anda, anda boleh membatalkan kod semasa dan memasukkan kod baharu.

- 1 - Tekan , pilih Semua Tetapan dan tekan OK.
- 2 - Pilih Kunci Kanak-kanak dan tekan  (kanan) untuk memasuki menu.
- 3 - Pilih Tukar Kod dan tekan OK.
- 4 - Masukkan kod pembatalan 8888.
- 5 - Sekarang masukkan kod PIN Kunci Kanak-kanak dan masukkan sekiranya sekali lagi untuk mengesahkan.
- 6 - Tekan  (kiri) berulang kali jika perlu untuk menutup menu.

Kod baharu ditetapkan.

Pasang Semula TV

Anda boleh buat semula pemasangan TV sepenuhnya. TV dipasang semula sepenuhnya.

Untuk buat semula pemasangan TV sepenuhnya...



- 1 - Tekan , pilih Semua Tetapan dan tekan OK.
- 2 - Pilih Tetapan Umum dan pilih Pasang Semula TV.
- 3 - Ikuti arahan pada skrin. Pemasangan mungkin mengambil masa beberapa minit.

22.6

Jam, Wilayah dan Bahasa

Bahasa Menu

Untuk mengubah bahasa menu dan mesej TV...

- 1 - Tekan , pilih Semua Tetapan dan tekan OK.
- 2 - Pilih Wilayah dan Bahasa dan tekan  (kanan) untuk memasuki menu.
- 3 - Pilih Bahasa > Bahasa Menu dan tekan OK.
- 4 - Pilih bahasa yang anda perlukan.
- 5 - Tekan  (kiri) berulang kali jika perlu untuk menutup menu.



Keutamaan bahasa

Tetapan Bahasa Audio

Saluran TV digital boleh menyiarkan audio dengan beberapa bahasa yang dituturkan untuk program. Anda boleh menetapkan bahasa audio utama dan sekunder yang dikehendaki. Jika audio dalam salah satu bahasa ini tersedia, TV akan beralih kepada audio ini.

Jika tiada satu pun bahasa audio yang dikehendaki tersedia, anda boleh memilih bahasa audio lain yang tersedia.

Untuk menetapkan bahasa audio utama dan sekunder...

- 1 - Tekan , pilih Semua Tetapan dan tekan OK.
- 2 - Pilih Wilayah dan Bahasa dan tekan  (kanan) untuk memasuki menu.
- 3 - Pilih Bahasa > Audio Utama atau Audio Sekunder dan tekan OK.
- 4 - Pilih bahasa yang anda perlukan.
- 5 - Tekan  (kiri) berulang kali jika perlu untuk menutup menu.

Sari Kata

Hidupkan

Untuk menghidupkan Sari Kata, tekan SARI KATA.



Anda boleh Hidupkan sari kata, Matikan atau Hidupkan Semasa Redam. Atau untuk menunjukkan sari kata secara automatik apabila program yang disiarkan bukan dalam bahasa – bahasa yang ditetapkan untuk TV – pilih Automatik. Tetapan ini juga akan menunjukkan Sari Kata secara automatik apabila anda meredamkan bunyi.

Tetapan Bahasa Sari Kata

Saluran digital boleh menawarkan beberapa bahasa sari kata untuk program. Anda boleh menetapkan bahasa sari kata utama dan sekunder yang dikehendaki. Jika sari kata dalam salah satu bahasa ini tersedia, TV menunjukkan sari kata yang anda pilih.

Jika tiada satu pun bahasa sari kata yang dikehendaki tersedia, anda boleh memilih bahasa sari kata lain yang tersedia.

Untuk menetapkan bahasa sari kata utama dan sekunder...

- 1 - Tekan , pilih Semua Tetapan dan tekan OK.
- 2 - Pilih Wilayah dan Bahasa dan tekan  (kanan) untuk memasuki menu.
- 3 - Pilih Bahasa > Sari Kata Utama atau Sari Kata Sekunder dan tekan OK.
- 4 - Pilih bahasa yang anda perlukan.
- 5 - Tekan  (kiri) berulang kali jika perlu untuk menutup menu.

Sari Kata daripada Teks

Jika anda menala ke saluran analog, anda perlu menjadikan sari kata tersedia untuk setiap saluran secara manual.

- 1 - Beralih kepada saluran dan tekan TEXT untuk membuka Teks.
- 2 - Masukkan nombor halaman untuk sari kata, biasanya 888.
- 3 - Tekan TEXT lagi, untuk menutup Teks.

Jika anda memilih Hidup dalam menu Sari Kata apabila menonton saluran analog ini, sari kata akan ditunjukkan jika tersedia.

Bahasa Teks / Teleteks

Halaman Teks



Untuk membuka Teks/Teleteks tekan TEXT semasa anda menonton saluran TV.
Untuk menutup Teks, tekan TEXT sekali lagi.

Pilih halaman Teks

Untuk memilih halaman . . .

- 1 - Masukkan nombor halaman dengan kekunci nombor.
- 2 - Gunakan kekunci anak panah untuk menavigasi.
- 3 - Tekan kekunci warna untuk memilih subjek berkod warna di bahagian bawah skrin.

Subhalaman teks



Nombor halaman teks boleh menyimpan beberapa subhalaman. Nombor subhalaman ditunjukkan pada bar bersebelahan dengan nombor halaman utama. Untuk memilih subhalaman, tekan  atau .

T.O.P. Halaman teks

Sesetengah penyiar menawarkan T.O.P. Teks. Untuk membuka T.O.P. Halaman teks dalam Teks, tekan  OPTIONS dan pilih Gambaran keseluruhan T.O.P..

Halaman kegemaran

TV membuat senarai 10 halaman Teks terakhir yang anda buka. Anda boleh membukanya semula dengan mudah sekali lagi dalam lajur halaman Teks Kegemaran.

- 1 - Dalam Teks, pilih bintang di sudut kiri atas skrin untuk menunjukkan lajur halaman kegemaran.
- 2 - Tekan  (bawah) atau  (atas) untuk memilih nombor halaman dan tekan OK untuk membuka halaman.

Anda boleh mengosongkan senarai dengan pilihan Kosongkan halaman kegemaran.

Cari Teks

Anda boleh memilih perkataan dan mengimbas Teks untuk semua kehadiran perkataan ini.

- 1 - Buka halaman Teks dan tekan OK.
- 2 - Pilih perkataan atau nombor dengan kekunci anak panah.
- 3 - Tekan OK sekali lagi untuk melompat serta-merta ke kehadiran yang seterusnya bagi perkataan atau nombor ini.
- 4 - Tekan OK sekali lagi untuk melompat ke kehadiran seterusnya.
- 5 - Untuk berhenti mencari, tekan  (atas) sehingga tiada apa-apa dipilih.

Teks daripada peranti yang disambungkan

Sesetengah peranti yang menerima saluran TV juga boleh menawarkan Teks.

Untuk membuka Teks daripada peranti yang disambungkan . . .

- 1 - Tekan  pilih peranti dan tekan OK.

- 2 - Semasa menonton saluran pada peranti, tekan **+** OPTIONS , pilih Tunjukkan kekunci peranti dan pilih kekunci **≡** dan tekan OK.
 - 3 - Tekan **←** BACK untuk menyembunyikan kekunci peranti.
 - 4 - Untuk menutup Teks, tekan **←** BACK sekali lagi.
- Teks Digital (UK sahaja)

Sesetengah penyiar digital menawarkan Teks Digital khusus atau TV interaktif pada saluran TV digital mereka. Ini termasuk Teks normal menggunakan nombor, warna dan kekunci anak panah untuk memilih dan menavigasi.

Untuk menutup Teks Digital, tekan **←** BACK.

Pilihan Teks

Dalam Teks/Teleteks, tekan **+**OPTIONS untuk memilih yang berikut...

- Kakukan halaman
Untuk menghentikan putaran automatik subhalaman.
- Dwiskrin / Skrin penuh
Untuk menunjukkan saluran TV dan Teks saling bersebelahan.
- Gambaran keseluruhan T.O.P.
Untuk membuka T.O.P. Teks.
- Besarkan
Untuk membesarkan halaman Teks agar dapat dibaca dengan selesai.
- Dedah
Untuk mendedahkan maklumat tersembunyi pada halaman.
- Subhalaman kitaran
Untuk subhalaman kitaran apabila ini tersedia.
- Bahasa
Untuk mengalihkan kumpulan aksara yang digunakan Teks untuk memaparkan dengan betul.
- Teks 2.5
Untuk mengaktifkan Teks 2.5 untuk lebih banyak warna dan grafik yang lebih baik.

Persediaan Teks

Bahasa teks

Sesetengah penyiar TV digital mempunyai beberapa bahasa Teks tersedia.
Untuk menetapkan bahasa Teks utama dan sekunder anda. . .

- 1 - Tekan **⚙️**, pilih Semua Tetapan dan tekan OK.
- 2 - Pilih Wilayah dan Bahasa dan tekan **➤** (kanan) untuk memasuki menu.
- 3 - Pilih Bahasa > Teks Utama atau Teks Sekunder dan tekan OK.
- 4 - Pilih bahasa Teks keutamaan anda.
- 5 - Tekan **←** (kiri) berulang kali jika perlu untuk menutup menu.

Teks 2.5

Jika tersedia, Teks 2.5 menawarkan lebih banyak warna dan grafik yang lebih baik. Teks 2.5 diaktifkan sebagai tetapan kilang standard.
Untuk mematikan Teks 2.5...

- 1 - Tekan TEXT.
- 2 - Dengan Teks/Teleteks dibuka pada skrin, tekan **+** OPTIONS.
- 3 - Pilih Teks 2.5 > Mati.
- 4 - Tekan **←** (kiri) berulang kali jika perlu untuk menutup menu.

Jam

Tarikh dan Masa

Automatik

Tetapan standard untuk jam TV ialah Automatik. Maklumat masa datang daripada maklumat Waktu Sejagat Berkoordinat - UTC yang disiarkan.

Jika waktu jam tidak betul, anda boleh menetapkan jam TV kepada Bergantung pada Negara. Untuk sesetengah negara, anda boleh memilih zon masa tertentu atau menetapkan offset masa. Dalam sesetengah negara, untuk operator rangkaian tertentu, tetapan jam disembunyikan untuk mengelakkan tetapan jam yang tidak betul.

Untuk menetapkan jam TV...

- 1 - Tekan **⚙️**, pilih Semua Tetapan dan tekan OK.
- 2 - Pilih Wilayah dan Bahasa dan pilih Jam > Mod Jam Auto dan tekan OK.
- 3 - Pilih Automatik atau Bergantung pada Negara dan tekan OK.
- 4 - Tekan **←** (kiri) untuk kembali satu langkah.

Manual

Jika tiada satu pun tetapan automatik memaparkan masa dengan betul, anda boleh menetapkan masa secara manual.

Walau bagaimanapun, jika anda menjadualkan rakaman daripada Panduan TV, kami mengesyorkan agar anda tidak mengubah masa dan tarikh secara manual. Dalam sesetengah negara, untuk operator rangkaian tertentu, tetapan jam disembunyikan untuk mengelakkan tetapan jam yang tidak betul.

Untuk menetapkan jam TV secara manual (jika tersedia)...

- 1 - Tekan **⚙️**, pilih Semua Tetapan dan tekan OK.
- 2 - Pilih Wilayah dan Bahasa dan pilih Jam > Mod Jam Auto dan tekan OK.
- 3 - Pilih Manual dan tekan OK.
- 4 - Tekan **←** (kiri) dan pilih Tarikh atau Masa dan

tekan OK.

5 - Tekan ▲ (atas) atau ▼ (bawah) untuk melaraskan nilai.

6 - Tekan ◀ (kiri) untuk kembali satu langkah.

Zon Masa

Jika tiada satu pun tetapan automatik memaparkan masa dengan betul, anda boleh menetapkan masa secara manual.

Walau bagaimanapun, jika anda menjadualkan rakaman daripada Panduan TV, kami mengesyorkan agar anda tidak mengubah masa dan tarikh secara manual. Dalam sesetengah negara, untuk operator rangkaian tertentu, tetapan jam disembunyikan untuk mengelakkan tetapan jam yang tidak betul.

Untuk menetapkan jam TV secara manual (jika tersedia)...

1 - Tekan ⚙, pilih Semua Tetapan dan tekan OK.

2 - Pilih Wilayah dan Bahasa dan pilih Jam > Mod Jam Auto dan tekan OK.

3 - Pilih Manual dan tekan OK.

4 - Tekan ◀ (kiri) dan pilih Tarikh atau Masa dan tekan OK.

5 - Tekan ▲ (atas) atau ▼ (bawah) untuk melaraskan nilai.

6 - Tekan ◀ (kiri) untuk kembali satu langkah.

Papan Kekunci Alat Kawalan Jauh

Untuk menetapkan tataletak papan kekunci ke Azerty...

1 - Tekan ⚙, pilih Semua Tetapan dan tekan OK.

2 - Pilih Wilayah dan Bahasa dan tekan ▶ (kanan) untuk memasuki menu.

3 - Pilih Papan Kekunci Alat Kawalan Jauh dan tekan OK.

4 - Pilih Azerty atau Qwerty dan tekan OK.

5 - Tekan ◀ (kiri) berulang kali jika perlu, untuk menutup menu.

22.7

Akses Universal

Hidupkan

Dengan Akses Universal dihidupkan, TV disediakan untuk digunakan oleh mereka yang pekak, pekak labang, buta atau rabun.

Hidupkan

Jika anda tidak menghidupkan Akses Universal semasa pemasangan, anda masih boleh menghidupkannya dalam menu Akses Universal.

Untuk menghidupkan Kebolehcapaian...

1 - Tekan ⚙, pilih Semua Tetapan dan tekan OK.

2 - Pilih Akses Universal dan tekan ▶ (kanan) untuk memasuki menu.

3 - Pilih Akses Universal satu langkah ke hadapan.

4 - Pilih Hidup dan tekan OK.

5 - Tekan ◀ (kiri) berulang kali jika perlu untuk menutup menu.

Pekak Labang

Sesetengah saluran TV digital menyiarkan audio khas dan sari kata yang disesuaikan untuk orang yang pekak labang atau pekak. Dengan Cacat Pendengaran dihidupkan, TV secara automatik beralih kepada audio dan sari kata yang disesuaikan, jika tersedia. Sebelum anda menghidupkan Cacat Pendengaran, anda perlu menghidupkan Akses Universal.

Untuk menghidupkan Cacat Pendengaran...

1 - Tekan ⚙, pilih Semua Tetapan dan tekan OK.

2 - Pilih Akses Universal dan tekan ▶ (kanan) untuk memasuki menu.

3 - Pilih Cacat Pendengaran dan tekan ▶ (kanan) untuk memasuki menu.

4 - Pilih Hidup dan tekan OK.

5 - Tekan ◀ (kiri) berulang kali jika perlu untuk menutup menu.

Untuk menghidupkan Cacat Pendengaran semasa menonton TV...

1 - Ketika menonton saluran TV, tekan + OPTIONS, pilih Akses Universal dan tekan OK.

2 - Pilih Cacat Pendengaran dan pilih Hidup.

Untuk menyemak sama ada bahasa audio cacat pendengaran tersedia, tekan + OPTION, pilih Bahasa Audio dan cari bahasa audio yang ditanda dengan ⤴.

Jika Kebolehcapaian tidak muncul dalam menu Pilihan, hidupkan Akses Universal dalam menu persediaan.

Untuk mendapatkan maklumat lanjut, dalam Bantuan, tekan kekunci warna ■ Kata Kunci dan cari Akses Universal.

Perihal Audio

Hidupkan

Saluran TV Digital boleh menyiarkan ulasan audio khas yang memerihalkan perkara yang terjadi pada skrin.





Untuk boleh menetapkan audio dan kesan cacat penglihatan, anda perlu menghidupkan Perihal Audio terlebih dahulu.

Selain itu, sebelum anda boleh menghidupkan Perihal Audio, anda perlu menghidupkan Akses Universal dalam menu persediaan.

Dengan Perihal Audio, ulasan pengulas ditambah kepada audio normal.

Untuk menghidupkan ulasan (jika tersedia)...

Untuk menghidupkan Perihal Audio...

- 1 - Tekan , pilih Semua Tetapan dan tekan OK.
- 2 - Pilih Akses Universal dan tekan  (kanan) untuk memasuki menu.
- 3 - Pilih Perihal Audio dan tekan  (kanan) untuk memasuki menu.
- 4 - Pilih Perihal Audio satu langkah ke hadapan
- 5 - Pilih Hidup dan tekan OK.
- 6 - Tekan  (kiri) berulang kali jika perlu untuk menutup menu.

Untuk menghidupkan Perihal Audio semasa menonton TV...

- 1 - Ketika menonton saluran TV, tekan  OPTIONS , pilih Akses Universal dan tekan OK.
- 2 - Pilih Perihal Audio dan pilih Hidup.



Anda boleh menyemak sama ada ulasan audio tersedia.

Dalam menu Pilihan, pilih Bahasa Audio dan cari bahasa audio yang ditanda dengan .

Pembesar suara/Fon kepala

Dengan Pembesar suara/Fon kepala, anda boleh memilih alat anda mahu mendengar ulasan audio. Pada pembesar suara TV sahaja, pada fon kepala sahaja atau pada kedua-duanya.



Untuk menetapkan Pembesar suara/Fon kepala...

- 1 - Tekan , pilih Semua Tetapan dan tekan OK.
- 2 - Pilih Akses Universal dan tekan  (kanan) untuk memasuki menu.
- 3 - Tekan Perihal Audio > Pembesar suara/Fon kepala dan tekan OK.
- 4 - Pilih Pembesar suara, Fon kepala atau Pembesar suara + Fon kepala dan tekan OK.
- 5 - Tekan  (kiri) berulang kali jika perlu untuk menutup menu.



Kelantangan Campuran

Anda boleh mencampurkan kelantangan audio normal dengan ulasan audio.

Untuk mencampurkan kelantangan...

- 1 - Tekan , pilih Semua Tetapan dan tekan OK.
- 2 - Pilih Akses Universal dan tekan  (kanan) untuk memasuki menu.
- 3 - Pilih Perihal Audio > Kelantangan

Campuran dan tekan OK.

4 - Tekan anak panah  (atas) atau  (bawah) untuk melaraskan nilai.



5 - Tekan  (kiri) berulang kali jika perlu untuk menutup menu.

Jika terdapat bahasa audio dengan ulasan audio yang ditambah, anda juga boleh menemui tetapan ini dalam  OPTIONS > Akses Universal > Kelantangan Campuran.

Kesan Audio

Sesetengah ulasan audio boleh menyimpan kesan audio tambahan, seperti stereo dan bunyi yang beransur hilang.



Untuk menghidupkan Kesan Audio (jika tersedia)...

- 1 - Tekan , pilih Semua Tetapan dan tekan OK.
- 2 - Pilih Akses Universal dan tekan  (kanan) untuk memasuki menu.
- 3 - Pilih Perihal Audio > Kesan Audio dan tekan OK.
- 4 - Tekan  (kiri) berulang kali jika perlu untuk menutup menu.

Pertuturan

Ulasan audio juga boleh menyimpan sari kata bagi kata-kata yang dituturkan.

Untuk menghidupkan sari kata ini (jika tersedia) . . .

- 1 - Tekan , pilih Semua Tetapan dan tekan OK.
- 2 - Pilih Akses Universal dan tekan  (kanan) untuk memasuki menu.
- 3 - Pilih Perihal Audio > Pertuturan dan tekan OK.
- 4 - Pilih Deskriptif atau Sari Kata dan tekan OK.
- 5 - Tekan  (kiri) berulang kali jika perlu untuk menutup menu.

Wayarles dan Rangkaian

23.1

Rangkaian

Untuk mendapatkan maklumat lanjut, dalam Bantuan, tekan kekunci warna  Kata Kunci dan cari Rangkaian, untuk mendapatkan maklumat lanjut bagi menyambungkan TV kepada rangkaian.

23.2

Bluetooth

Apa Yang Anda Perlukan

Anda boleh menyambungkan peranti wayarles dengan Bluetooth® ke TV ini – pembesar suara wayarles, subwufer, bar bunyi atau fon kepala. Anda juga boleh menyambungkan pad permainan wayarles dengan Bluetooth LE.

Untuk memainkan bunyi TV pada pembesar suara wayarles, anda mesti memasang pembesar suara wayarles dengan TV. Anda boleh membuat pasangan beberapa pembesar suara wayarles dan maksimum 4 peranti Bluetooth LE (tenaga rendah). TV hanya boleh memainkan bunyi pada satu pembesar suara pada satu-satu masa. Jika anda menyambungkan subwufer, bunyi dimainkan pada TV dan subwufer. Jika anda menyambungkan bar bunyi, bunyi dimainkan pada bar bunyi sahaja.

Perhatian - Penyegerakan Audio ke Video

Banyak sistem pembesar suara Bluetooth mempunyai 'kependaman' yang tinggi. Kependaman tinggi bermakna jeda audio di belakang video, menyebabkan 'segerak bibir' dinyahsegerakan. Sebelum anda membeli sistem pembesar suara Bluetooth wayarles, pastikan anda mengetahui tentang model terbaharu dan cari peranti dengan penilaian kependaman rendah. Minta nasihat daripada penjual anda.

Untuk mendapatkan maklumat lanjut mengenai cara untuk memasang pembesar suara wayarles, dalam Bantuan, tekan kekunci warna  Kata Kunci dan cari Bluetooth, Berpasangan.

Menjadikan Peranti Berpasangan

Untuk mendapatkan maklumat lanjut, dalam Bantuan, tekan kekunci warna  Kata Kunci dan cari Bluetooth, Berpasangan untuk mendapatkan maklumat lanjut bagi memasang peranti wayarles.

Pilih Peranti

Untuk mendapatkan maklumat lanjut, dalam Bantuan, tekan kekunci warna  Kata Kunci dan cari Bluetooth, Pilih Peranti untuk mendapatkan maklumat lanjut mengenai cara untuk memilih pembesar suara wayarles.



Keluarkan Peranti

Untuk mendapatkan maklumat lanjut, dalam Bantuan, tekan kekunci warna  Kata Kunci dan cari Bluetooth, Keluarkan Peranti untuk mendapatkan maklumat lanjut tentang cara untuk menyahpasang (mengeluarkan) peranti Bluetooth wayarles.

Bluetooth Hidup atau Mati

Untuk menyambungkan peranti Bluetooth wayarles, pastikan Bluetooth dihidupkan.



Untuk menghidupkan Bluetooth...

- 1 - Tekan , pilih Semua Tetapan dan tekan OK.
- 2 - Pilih Wayarles dan Rangkaian dan tekan OK.
- 3 - Pilih Bluetooth > Bluetooth Hidup/Mati dan tekan OK.
- 4 - Pilih Hidup atau Mati dan tekan OK.
- 5 - Tekan  (kiri) berulang kali jika perlu, untuk menutup menu.

Tetapan Android

Anda boleh menetapkan atau melihat beberapa tetapan atau maklumat khusus Android. Anda boleh menemui senarai aplikasi yang dipasang pada TV anda dan ruang storan yang diperlukan. Anda boleh menetapkan bahasa yang anda mahu gunakan dengan Carian Suara. Anda boleh mengkonfigurasi papan kekunci pada skrin atau membenarkan aplikasi menggunakan lokasi anda. Terokai tetapan Android yang lain. Anda boleh pergi ke www.support.google.com/androidtv untuk mendapatkan maklumat lanjut tentang tetapan ini.

Untuk membuka tetapan ini...

- 1 - Tekan , pilih Semua Tetapan dan tekan OK.
- 2 - Pilih Tetapan Android dan tekan OK.
- 3 - Terokai tetapan Android yang lain.
- 4 - Tekan  BACK jika perlu untuk menutup menu.

Pemasangan Saluran

25.1

Pemasangan Antena/Kabel



Kemas Kini Saluran

Kemas Kini Saluran Automatik

Jika anda menerima saluran digital, anda boleh menetapkan TV untuk mengemas kini saluran ini secara automatik.



Sekali sehari, pada 6 PG, TV mengemas kini saluran dan menyimpan saluran baharu. Saluran baharu disimpan dalam Senarai Saluran yang ditanda dengan . Saluran tanpa isyarat dialih keluar. TV mesti dalam keadaan tunggu sedia untuk mengemas kini saluran secara automatik. Anda boleh mematikan Kemas Kini Saluran Automatik.

Untuk mematikan kemas kini automatik...

- 1 - Tekan , pilih Semua Tetapan dan tekan OK.
- 2 - Pilih Saluran > Pemasangan Antena/Kabel dan tekan OK.
- 3 - Masukkan kod PIN anda jika perlu.
- 4 - Pilih Kemas Kini Saluran Automatik dan tekan OK.
- 5 - Pilih Matikan dan tekan OK.
- 6 - Tekan  (kiri) untuk kembali satu langkah atau tekan  BACK untuk menutup menu.

Apabila saluran baharu ditemui atau jika saluran dikemas kini atau dialih keluar, mesej ditunjukkan pada permulaan TV. Untuk mengelakkan mesej ini daripada muncul selepas setiap kemas kini saluran, anda boleh mematakannya.

Untuk mematikan mesej...



- 1 - Tekan , pilih Semua Tetapan dan tekan OK.
- 2 - Pilih Saluran > Pemasangan Antena/Kabel dan tekan OK.
- 3 - Masukkan kod PIN anda jika perlu.
- 4 - Pilih Mesej Kemas Kini Saluran dan tekan OK.
- 5 - Pilih Matikan dan tekan OK.
- 6 - Tekan  (kiri) untuk kembali satu langkah atau tekan  BACK untuk menutup menu.

Dalam negara tertentu, Kemas kini saluran automatik dilakukan semasa menonton TV atau pada bila-bila masa apabila TV dalam keadaan tunggu sedia.

Kemas Kini Saluran Manual

Anda boleh sentiasa memulakan kemas kini saluran anda sendiri.

Untuk memulakan kemas kini saluran secara manual...

- 1 - Tekan , pilih Semua Tetapan dan tekan OK.
- 2 - Pilih Saluran > Pemasangan Antena/Kabel dan tekan OK.
- 3 - Masukkan kod PIN anda jika perlu.
- 4 - Pilih Cari Saluran dan tekan OK.
- 5 - Pilih Mulakan dan tekan OK.
- 6 - Pilih Kemas Kini Saluran Digital, pilih Seterusnya dan tekan OK.
- 7 - Pilih Mulakan dan tekan OK untuk mengemas kini saluran digital. Ini boleh mengambil masa beberapa minit.
- 8 - Tekan  (kiri) untuk kembali satu langkah atau tekan  BACK untuk menutup menu.

Pasang Semula Saluran



Pasang Semula Semua Saluran

Anda boleh memasang semula semua saluran dan membiarkan semua tetapan TV lain tidak disentuh.

Jika kod PIN ditetapkan, anda perlu memasukkan kod ini sebelum anda boleh memasang semua saluran.

Untuk memasang semula saluran...



Nota: Tidak menyokong DVB-C.

- 1 - Tekan , pilih Semua Tetapan dan tekan OK.
- 2 - Pilih Saluran > Pemasangan Antena/Kabel dan tekan OK.
- 3 - Masukkan kod PIN anda jika perlu.
- 4 - Pilih Cari Saluran dan tekan OK.
- 5 - Pilih Mulakan dan tekan OK.
- 6 - Pilih Pasang Semula Saluran, pilih Seterusnya dan tekan OK.
- 7 - Pilih negara di tempat anda berada sekarang dan tekan OK.
- 8 - Pilih Seterusnya dan tekan OK.
- 9 - Pilih jenis pemasangan yang anda mahu, Antena (DVB-T) atau Kabel (DVB-C) dan tekan OK.
- 8 - Pilih Seterusnya dan tekan OK.
- 11 - Pilih jenis saluran yang anda mahu, Saluran Digital dan Analog atau Saluran Digital Sahaja dan tekan OK.
- 8 - Pilih Seterusnya dan tekan OK.
- 13 - Pilih Mulakan dan tekan OK untuk mengemas kini saluran digital. Ini boleh mengambil masa beberapa minit.
- 14 - Tekan  (kiri) untuk kembali satu langkah atau tekan  BACK untuk menutup menu.

Pasang Semula TV

Anda boleh buat semula pemasangan TV sepenuhnya. TV dipasang semula sepenuhnya.

Untuk buat semula pemasangan TV sepenuhnya...

- 1 - Tekan , pilih Semua Tetapan dan tekan OK.
- 2 - Pilih Tetapan Umum > Pasang Semula TV dan tekan OK.
- 3 - Masukkan kod PIN anda jika perlu.
- 4 - Pilih Ya dan tekan OK untuk mengesahkan.
- 5 - TV akan memasang semula sepenuhnya. Semua tetapan akan ditetapkan semula dan saluran yang telah dipasang akan digantikan. Pemasangan boleh mengambil masa beberapa minit.
- 6 - Tekan  (kiri) untuk kembali satu langkah atau tekan  BACK untuk menutup menu.

DVB-T atau DVB-C

Penerimaan DVB-T

Sebelum anda mencari saluran semasa pemasangan saluran, anda perlu memilih Antena (DVB-T). Antena DVB-T mencari saluran analog bumi dan saluran DVB-T2 digital.

Konflik Nombor Saluran

Dalam sesetengah negara, saluran TV berbeza (penyiar) mungkin mempunyai nombor saluran yang sama. Ketika pemasangan, TV menunjukkan senarai dengan konflik nombor saluran. Anda perlu memilih saluran TV yang anda mahu pasang pada nombor saluran dengan berbilang saluran TV.

Nota: Tidak menyokong DVB-C.

Tetapan DVB

Mod Frekuensi Rangkaian

Jika anda ingin menggunakan kaedah Imbasan Pantas yang pantas dalam Imbasan Frekuensi untuk mencari saluran, pilih Automatik. TV akan menggunakan 1 daripada frekuensi rangkaian pratkrif (atau HC - saluran pandu tuju) seperti yang digunakan oleh kebanyakan operator kabel di negara anda.

Jika anda menerima nilai frekuensi rangkaian tertentu untuk mencari saluran, pilih Manual.

Frekuensi Rangkaian

Dengan Mod Frekuensi Rangkaian ditetapkan kepada Manual, anda boleh memasukkan nilai frekuensi rangkaian yang diterima daripada operator kabel anda di sini. Untuk memasukkan nilai, gunakan

kekunci nombor.

Imbasan Frekuensi

Pilih kaedah mencari saluran. Anda boleh memilih kaedah Imbasan Pantas yang lebih pantas dan menggunakan tetapan pratkrif yang digunakan oleh kebanyakan operator kabel di negara anda.

Jika langkah ini menyebabkan tiada saluran dipasang atau jika beberapa saluran hilang, anda boleh memilih kaedah Imbasan Penuh yang diperluas. Kaedah ini akan mengambil lebih masa untuk mencari dan memasang saluran.

Saiz Langkah Frekuensi

TV mencari saluran dalam langkah 8MHz.

Jika langkah ini menyebabkan tiada saluran dipasang atau jika beberapa saluran hilang, anda boleh mencari dalam langkah yang lebih kecil iaitu 1MHz. Menggunakan langkah 1MHz akan mengambil lebih masa untuk mencari dan memasang saluran.

Saluran Digital

Jika anda tahu operator kabel anda tidak menawarkan saluran digital, anda boleh melangkau mencari saluran digital.

Saluran Analog

Jika anda tahu operator kabel anda tidak menawarkan saluran analog, anda boleh melangkau mencari saluran analog.

Kualiti Penerimaan

Anda boleh memeriksa kualiti dan kekuatan isyarat pada saluran digital. Jika anda mempunyai antena sendiri, anda boleh menempatkan semula antena untuk cuba meningkatkan penerimaan.

Untuk memeriksa kualiti penerimaan saluran digital...

- 1 - Tala ke saluran.
- 2 - Tekan , pilih Semua Tetapan dan tekan OK.
- 3 - Pilih Saluran > Pemasangan Antena/Kabel dan tekan OK. Masukkan kod PIN anda jika perlu.
- 4 - Pilih Digital: Uji Penerimaan dan tekan OK.
- 5 - Pilih Cari dan tekan OK. Frekuensi digital ditunjukkan untuk saluran ini.
- 6 - Pilih Cari sekali lagi dan tekan OK untuk memeriksa kualiti isyarat frekuensi ini. Keputusan ujian ditunjukkan pada skrin. Anda boleh meletakkan

semula antena atau memeriksa sambungan untuk meningkatkan penerimaan.

7 - Anda juga boleh menukar sendiri frekuensi. Pilih nombor frekuensi satu demi satu dan gunakan kekunci ▲ (atas) atau ▼ (bawah) untuk mengubah nilai. Pilih Cari dan tekan OK untuk menguji penerimaan sekali lagi.

8 - Tekan ◀ (kiri) berulang kali jika perlu untuk menutup menu.

Pemasangan Manual

Saluran TV analog boleh dipasang secara manual, saluran demi saluran.

Untuk memasang saluran analog secara manual...

1 - Tekan ⚙, pilih Semua Tetapan dan tekan OK.

2 - Pilih Saluran > Pemasangan

Antena/Kabel dan tekan OK. Masukkan kod PIN anda jika perlu.

3 - Pilih Analog: Pemasangan Manual dan tekan OK.

• Sistem

Untuk menyediakan sistem TV, pilih Sistem.

Pilih negara anda atau bahagian dunia di tempat anda berada sekarang dan tekan OK.

• Cari Saluran

Untuk mencari saluran, pilih Cari Saluran dan tekan OK. Anda boleh memasukkan sendiri frekuensi untuk mencari saluran atau membiarkan TV mencari saluran. Tekan ▶ (kanan) untuk memilih Cari dan tekan OK untuk mencari saluran secara automatik. Saluran yang ditemui ditunjukkan pada skrin dan jika penerimaan lemah, tekan Cari sekali lagi. Jika anda mahu menyimpan saluran, pilih Selesai dan tekan OK.

• Simpan

Anda boleh menyimpan saluran pada nombor saluran semasa atau sebagai nombor saluran baharu. Pilih Simpan Saluran Semasa atau Simpan sebagai Saluran Baharu dan tekan OK. Nombor saluran baharu ditunjukkan seketika.

Anda boleh buat semula langkah ini sehingga anda menemukan semua saluran TV analog yang tersedia.

25.2

Salinan Senarai Saluran

Pengenalan

Salinan Senarai Saluran adalah untuk wakil penjual dan pengguna pakar.

Dengan Salinan Senarai Saluran, anda boleh menyalin saluran yang dipasang pada satu TV ke atas satu lagi TV Philips bagi julat yang sama. Dengan Salinan Senarai Saluran, anda mengelakkan penggunaan masa carian saluran dengan memuat naik senarai saluran pratakrif pada TV. Gunakan pemacu kilat USB dengan minimum 1 GB.

Syarat-syarat

- Kedua-dua TV adalah dari julat tahun yang sama.
- Kedua-dua TV mempunyai jenis perkakasan yang sama. Periksa jenis perkakasan pada plat jenis TV di belakang TV. Biasanya dikenali sebagai Q...LA
- Kedua-dua TV mempunyai versi perisian yang serasi.

Versi saluran semasa

Untuk memeriksa versi semasa senarai saluran...

1 - Tekan ⚙, pilih Semua Tetapan dan tekan OK.

2 - Pilih Saluran, pilih Salinan Senarai Saluran, pilih Versi Semasa dan tekan OK.

3 - Tekan OK untuk menutup.

Versi perisian semasa

Untuk memeriksa versi semasa perisian TV...

1 - Tekan ⚙, pilih Semua Tetapan dan tekan OK.

2 - Pilih Kemas Kini Perisian dan tekan ▶ (kanan) untuk memasuki menu.

3 - Pilih Maklumat Perisian Semasa dan tekan OK.

4 - Versi, nota keluaran dan tarikh ciptaan ditunjukkan. Malah, Nombor ESN Netflix ditunjukkan jika tersedia.

5 - Tekan ◀ (kiri) berulang kali jika perlu untuk menutup menu.

Salin Senarai Saluran

Untuk menyalin senarai saluran...

1 - Hidupkan TV. TV ini sepatutnya mempunyai saluran yang dipasang.

2 - Pasang masuk pemacu kilat USB.

3 - Tekan ⚙, pilih Semua Tetapan dan tekan OK.

4 - Pilih Saluran > Salinan Senarai Saluran dan tekan OK.

5 - Pilih Salin kepada USB dan tekan OK. Anda mungkin diminta untuk memasukkan kod PIN Kunci Kanak-kanak untuk menyalin senarai saluran.



6 - Apabila penyalinan selesai, cabut pemacu kilat USB.

7 - Tekan ◀ (kiri) berulang kali jika perlu untuk menutup menu.

Sekarang anda boleh memuat naik senarai saluran yang disalin ke dalam satu lagi TV Philips.

Versi senarai saluran

Periksa versi semasa senarai saluran...

- 1 - Tekan , pilih Semua Tetapan dan tekan OK.
- 2 - Pilih Saluran dan tekan  (kanan) untuk memasuki menu.
- 3 - Pilih Salinan Senarai Saluran dan pilih Versi Semasa, kemudian tekan OK.
- 4 - Tekan  (kiri) berulang kali jika perlu untuk menutup menu.

tekan OK.

4 - Pilih Saluran > Salinan Senarai Saluran > Salin kepada TV dan tekan OK. Masukkan kod PIN anda jika perlu.

5 - TV memberitahu anda jika senarai saluran berjaya disalin kepada TV. Cabut pemacu kilat USB.

Muat Naik Senarai Saluran

Untuk TV yang tidak Dipasang

Bergantung pada sama ada TV anda telah pun dipasang atau tidak, anda mesti menggunakan kaedah berbeza untuk memuat naik senarai saluran.



Untuk TV yang belum dipasang lagi

- 1 - Pasang masuk palam kuasa untuk memulakan pemasangan dan memilih bahasa dan negara. Anda boleh melangkaui carian saluran. Selesaikan pemasangan.
- 2 - Pasang masuk pemacu kilat USB yang menyimpan senarai saluran TV lain.
- 3 - Untuk memulakan muat naik senarai saluran, tekan , pilih Semua Tetapan dan tekan OK.
- 4 - Pilih Saluran > Salinan Senarai Saluran > Salin kepada TV dan tekan OK. Masukkan kod PIN anda jika perlu.
- 5 - TV memberitahu anda jika senarai saluran berjaya disalin kepada TV. Cabut pemacu kilat USB.

Untuk TV yang Dipasang

Bergantung pada sama ada TV anda telah pun dipasang atau tidak, anda mesti menggunakan kaedah berbeza untuk memuat naik senarai saluran.

Untuk TV yang telah dipasang

- 1 - Sahkan tetapan negara TV. (Untuk mengesahkan tetapan ini, lihat bab Pasang Semula Semua Saluran. Mulakan prosedur ini sehingga anda menemui tetapan negara. Tekan  BACK untuk membatalkan pemasangan.)
Jika negara betul, teruskan dengan langkah 2.
Jika negara tidak betul, anda perlu memulakan pemasangan semula. Lihat bab Pasang Semula Semua Saluran dan mulakan pemasangan. Pilih negara yang betul dan langkau carian saluran. Selesaikan pemasangan. Apabila selesai, teruskan dengan langkah 2.
- 2 - Pasang masuk pemacu kilat USB yang menyimpan senarai saluran TV lain.
- 3 - Untuk memulakan muat naik senarai saluran, tekan , pilih Semua Tetapan dan

Perisian

26.1

Kemas Kini Perisian

Kemas kini daripada Internet



Jika TV disambung ke Internet, anda mungkin akan menerima mesej untuk mengemas kini perisian TV. Anda memerlukan sambungan Internet (jalur lebar) berkelajuan tinggi. Jika anda menerima mesej ini, kami mengesyorkan anda agar melaksanakan kemas kini.

Dengan mesej pada skrin, pilih Kemas kini dan ikut arahan pada skrin.

Anda juga boleh mencari kemas kini perisian.

Semasa kemas kini perisian, tiada gambar akan ditunjukkan dan TV akan dimatikan dan dihidupkan semula. Ini mungkin berlaku beberapa kali. Kemas kini boleh mengambil masa beberapa minit. Tunggu sehingga gambar TV muncul kembali. Jangan tekan suis kuasa  pada TV atau pada alat kawalan jauh semasa kemas kini perisian.

Untuk mencari sendiri kemas kini perisian...

- 1 - Tekan , pilih Semua Tetapan dan tekan OK.
- 2 - Pilih Kemas Kini Perisian > Cari Kemas Kini dan tekan OK.
- 3 - Pilih Internet dan tekan OK.
- 4 - TV akan mencari kemas kini di Internet.
- 5 - Jika kemas kini tersedia, anda boleh terus mengemas kini perisian.
- 6 - Kemas kini perisian boleh mengambil masa beberapa minit. Jangan tekan kekunci  pada TV atau alat kawalan jauh.
- 7 - Apabila kemas kini selesai, TV akan kembali kepada saluran yang anda tonton.

Kemas kini daripada USB

Perisian TV mungkin perlu dikemas kini.

Anda memerlukan komputer dengan sambungan Internet berkelajuan tinggi dan pemacu kilat USB untuk memuat naik perisian pada TV. Gunakan pemacu kilat USB dengan sekurang-kurangnya 500MB ruang kosong. Pastikan perlindungan tulis dimatikan.

Untuk mengemas kini perisian TV...

- 1 - Tekan , pilih Semua Tetapan dan tekan OK.
- 2 - Pilih Kemas Kini Perisian > Cari Kemas Kini dan tekan OK.
- 3 - Pilih USB dan tekan OK.

Kenal pasti TV

1 - Masukkan pemacu kilat USB ke dalam salah satu sambungan USB TV.

2 - Pilih Tulis ke USB dan tekan OK. Fail pengenalan ditulis pada pemacu kilat USB.

Muat turun perisian

1 - Masukkan pemacu kilat USB ke dalam komputer anda.

2 - Pada pemacu kilat USB, cari fail update.htm dan dwiklik fail.

3 - Klik Hantar ID.

4 - Jika perisian baharu tersedia, muat turun fail .zip.

5 - Selepas muat turun, nyahzip fail dan salin

fail autorun.upg ke dalam pemacu kilat

USB. Jangan letakkan fail ini di dalam folder.

Kemas kini perisian TV

1 - Masukkan pemacu kilat USB ke dalam TV sekali lagi. Kemas kini bermula secara automatik.

2 - Kemas kini perisian boleh mengambil masa beberapa minit. Jangan tekan kekunci  pada TV atau alat kawalan jauh. Jangan alih keluar pemacu kilat USB.

3 - Apabila kemas kini selesai, TV akan kembali kepada saluran yang anda tonton.

Jika kuasa terputus semasa kemas kini, jangan sekali-kali mengalih keluar pemacu kilat USB dari TV.



Apabila kuasa kembali, kemas kini akan diteruskan.

Untuk mengelakkan kemas kini perisian TV secara tidak sengaja, pada fail autorun.upg daripada pemacu kilat USB.

26.2

Versi Perisian

Untuk melihat versi perisian TV semasa...

- 1 - Tekan , pilih Semua Tetapan dan tekan OK.
- 2 - Pilih Kemas Kini Perisian > Maklumat Perisian Semasa dan tekan OK.
- 3 - Versi, nota keluaran dan tarikh ciptaan ditunjukkan. Malah, Nombor ESN Netflix ditunjukkan jika tersedia.
- 4 - Tekan  (kiri) berulang kali jika perlu untuk menutup menu.

26.3

Perisian Sumber Terbuka

Televisyen ini mengandungi perisian sumber terbuka. TP Vision Europe B.V. dengan ini menawarkan untuk menghantar, jika diminta, satu salinan kod sumber berkaitan yang lengkap untuk pakej perisian sumber terbuka yang berhak cipta yang digunakan dalam produk ini sekiranya tawaran ini diminta oleh lesen masing-masing.

Tawaran ini sah sehingga tiga tahun selepas produk dibeli kepada sesiapa yang menerima maklumat ini. Untuk mendapatkan kod sumber, sila tulis surat dalam bahasa Inggeris kepada . . .

Intellectual Property Dept.
TP Vision Europe B.V.
Prins Bernhardplein 200
1097 JB Amsterdam
The Netherlands

26.4



Open Source License

26.5

Pengumuman

Anda boleh menerima pengumuman terhadap perisian TV baharu yang tersedia untuk muat turun atau isu berkaitan perisian yang lain.

Untuk membaca pengumuman ini...

- 1 - Tekan , pilih Semua Tetapan dan tekan OK.
- 2 - Pilih Kemasan Kini Perisian > Pengumuman dan tekan OK.
- 3 - Jika terdapat pengumuman, anda boleh membacanya atau memilih salah satu pengumuman yang tersedia.
- 4 - Tekan  (kiri) berulang kali jika perlu untuk menutup menu.

Spesifikasi

Persekitaran

Akhir Penggunaan

Pembuangan produk lama dan bateri anda

Produk anda direka bentuk dan dikilangkan dengan bahan dan komponen berkualiti tinggi yang boleh dikitar semula dan digunakan semula.



Apabila simbol tong beroda yang dipangkah dilekatkan pada produk, ini bermakna produk dilindungi oleh European Directive 2012/19/EU.



Sila ambil tahu tentang sistem pengumpulan berasingan setempat untuk produk elektrik dan elektronik.

Sila bertindak menurut peraturan setempat anda dan jangan buang produk lama anda dengan sisa rumah yang biasa. Pembuangan produk lama anda yang betul membantu untuk mencegah akibat negatif yang berpotensi terhadap alam sekitar dan kesihatan manusia.

Produk anda mengandungi bateri yang diliputi oleh European Directive 2006/66/EC, yang tidak boleh dilupuskan bersama dengan sisa rumah yang biasa.



Sila ambil tahu tentang peraturan setempat mengenai pengumpulan berasingan bateri kerana pembuangan yang betul membantu untuk mencegah akibat negatif yang berpotensi terhadap alam sekitar dan kesihatan manusia.

Kuasa

Spesifikasi produk tertakluk kepada perubahan tanpa notis. Untuk butiran spesifikasi lanjut mengenai produk ini, lihat www.philips.com/support

Kuasa

- Kuasa sesalur : AC 220-240V +/-10%
- Suhu sekitar : 5°C hingga 35°C
- Ciri penjimatan kuasa : Mod ekologi, Redam gambar (untuk radio), Pemasa pematian auto, Menu tetapan ekologi.

Pengadaran kuasa yang dinyatakan pada plat jenis produk adalah penggunaan kuasa untuk produk ini semasa penggunaan rumah biasa (IEC 62087 Ed.2).

Sistem Pengoperasian

Android OS :

Android Lollipop 5.1

Penerimaan

- Input aerial : 75 ohm sepaksi (IEC75)
- Jalur penala : Hyperband, S-Channel, UHF, VHF
- DVB : DVB-T2
- Main balik video analog : SECAM, PAL
- Main balik video digital : MPEG2 SD/HD (ISO/IEC 13818-2), MPEG4 SD/HD (ISO/IEC 14496-10)
- Main balik audio digital (ISO/IEC 13818-3)

Jenis Paparan

Saiz skrin pepenjuru

- 55PUT7101 : 139 cm / 55 inci
- 65PUT7101 : 164 cm / 65 inci
- 75PUT7101 : 189 cm / 75 inci

Resolusi paparan

- 3840 x 2160p

Resolusi Input Paparan

Format Video

Resolusi — Kadar segar semula

- 480i - 60 Hz
- 480p - 60 Hz

- 576i - 50 Hz
- 576p - 50 Hz
- 720p - 50 Hz, 60 Hz
- 1080i - 50 Hz, 60 Hz
- 1080p - 24 Hz, 25 Hz, 30 Hz
- 2160p - 24 Hz, 25 Hz, 30 Hz, 50 Hz, 60 Hz

Format Komputer

Resolusi (antara yang lain)

- 640 x 480p - 60 Hz
- 800 x 600p - 60 Hz
- 1024 x 768p - 60 Hz
- 1280 x 768p - 60 Hz
- 1360 x 765p - 60 Hz
- 1360 x 768p - 60 Hz
- 1280 x 1024p - 60 Hz
- 1920 x 1080p - 60 Hz
- 3840 x 2160p - 24 Hz, 25 Hz, 30 Hz, 50 Hz, 60 Hz

27.7

Dimensi dan Berat

55PUT7101

- tanpa rak TV:

Lebar 1233.2 mm - Tinggi 723.2 mm - Kedalaman 62.2 mm - Berat ± 18.7 kg

- dengan rak TV:

Lebar 1233.2 mm - Tinggi 787,9 mm - Kedalaman 223.1 mm - Berat ± 19.4 kg

65PUT7101

- tanpa rak TV:

Lebar 1452.9 mm - Tinggi 836.42 mm - Dalam 67.2 mm - Berat ± 28.05 kg

- dengan rak TV:

Lebar 1452.9 mm - Tinggi 912,6 mm - Kedalaman 263.3 mm - Berat ± 28.85 kg

75PUT7101

- tanpa rak TV:

Lebar 1681.8 mm - Tinggi 971.8 mm - Kedalaman 67.3 mm - Berat ± 46.2 kg

- dengan rak TV:

Lebar 1685.8 mm - Tinggi 1036,7 mm - Kedalaman 334 mm - Berat ± 47.6 kg

27.8

Dimensi dan Berat

49PUS6481

- tanpa rak TV:

Lebar 1099.2 mm - Tinggi 645.3 mm - Kedalaman 78.6 mm - Berat ± 11.01 kg

- dengan rak TV:

Lebar 1099.2 mm - Tinggi 699,7 mm - Kedalaman 213.2 mm - Berat ± 11.31 kg

55PUS6481

- tanpa rak TV:

Lebar 1239.2 mm - Tinggi 724.7 mm - Kedalaman 84.8 mm - Berat ± 16 kg

- dengan rak TV:

Lebar 1239.2 mm - Tinggi 779,5 mm - Kedalaman 231.7 mm - Berat ± 16.3 kg

27.9

Dimensi dan Berat

55POS901F

- tanpa rak TV:

Lebar 1239.2 mm - Tinggi 724.7 mm - Kedalaman 84.8 mm - Berat ± 16 kg

- dengan rak TV:

Lebar 1239.2 mm - Tinggi 779,5 mm - Kedalaman 231.7 mm - Berat ± 16.3 kg

27.10

Kesambungan

Sisi TV

- HDMI 3 masuk - ARC
- HDMI 4 masuk - MHL - ARC
- USB 2 - USB 2.0
- USB 3 - USB 3.0 (biru)
- 1x Slot Antara Muka Bersama: CI+/CAM
- Fon kepala - bicu mini Stereo 3.5mm

Belakang TV

- Audio Masuk (DVI hingga HDMI) - Bicu mini Stereo 3.5mm
- SCART: Audio L/R, CVBS masuk, RGB
- YPbPr : Y Pb Pr, Audio L/R

Bawah TV

- HDMI 1 masuk - HDCP 2.2
- HDMI 2 masuk - HDCP 2.2
- USB 1 - USB 2.0
- Audio keluar - Toslink Optik
- LAN Rangkaian - RJ45
- Antena (75 ohm)

27.11

Bunyi

- wOOx
- HD Stereo
- Kuasa Output (RMS) : 30W
- Dolby Digital Plus®
- DTS Premium Sound™

Multimedia

Sambungan

- USB 2 - USB 3.0 (biru)
- LAN Ethernet RJ-45
- Wi-Fi 802.11a/b/g/n/ac (terbina dalam)
- BT2.1 dengan EDR & BT4.0 dengan BLE

Menyokong sistem fail USB

- FAT 16, FAT 32, NTFS

Format main balik

- Bekas : 3GP, AVCHD, AVI, MPEG-PS, MPEG-TS, MPEG-4, Matroska (MKV), Quicktime (MOV, M4V, M4A), Windows Media (ASF/WMV/WMA)
- Kodex Video : MPEG-1, MPEG-2, MPEG-4 Part 2, MPEG-4 Part 10 AVC (H264), H.265 (HEVC), VC-1, WMV9
- Kodex Audio : AAC, HE-AAC (v1/v2), AMR-NB, Dolby Digital, Dolby Digital Plus, DTS Premium Sound™, MPEG-1/2/2.5 Layer I/II/III (termasuk MP3), WMA (v2 hingga v9.2), WMA Pro (v9/v10)
- Sari Kata :
 - Format : SAMI, SubRip (SRT), SubViewer (SUB), MicroDVD (TXT), mplayer2 (TXT), TMPlayer (TXT)
 - Pengekodan aksara : UTF-8, Central Europe dan Eastern Europe (Windows-1250), Cyrillic (Windows-1251), Greek (Windows-1253), Turkish (Windows-1254), Western Europe (Windows-1252)
- Kodex Imej : JPEG, JPS, MPO
- Pembatasan :
 - Jumlah kadar bit maksimum yang disokong untuk fail media ialah 30Mbps.
 - Kadar bit video maksimum yang disokong untuk fail media ialah 20Mbps.
 - MPEG-4 AVC (H.264) disokong sehingga Profil Tinggi @ L5.1.
 - H.265 (HEVC) disokong sehingga Profil Utama / Utama 10 sehingga Tahap 5.1
 - VC-1 disokong sehingga Profil Lanjutan @ L3.

Perisian pelayan media yang disokong (DMS)

- Anda boleh menggunakan sebarang DLNA V1.5 perisian pelayan media diperakui (kelas DMS).
- Anda boleh menggunakan aplikasi Philips TV Remote (iOS dan Android) pada peranti mudah alih.

Prestasi mungkin berbeza, bergantung pada keupayaan peranti mudah alih dan perisian yang digunakan.

Peraturan ESD

Peralatan ini memenuhi kriteria prestasi B untuk ESD. Sekiranya peralatan tidak pulih dalam mod perkongsian fail akibat nyahcas elektrostatik, campur tangan pengguna diperlukan.

Bantuan dan Sokongan

28.1

Daftar TV anda

Daftar TV anda dan nikmati pelbagai faedah termasuk sokongan penuh (termasuk muat turun), akses istimewa kepada maklumat mengenai produk baharu, tawaran dan diskaun eksklusif, peluang untuk memenangi hadiah dan juga menyertai tinjauan khas mengenai keluaran baharu.



Pergi ke www.philips.com/welcome

28.2

Menggunakan Bantuan

TV ini menawarkan bantuan pada skrin .

Membuka Bantuan

Tekan kekunci  (biru) untuk membuka Bantuan dengan segera. Bantuan akan membuka bab yang paling berkaitan dengan apa yang anda lakukan atau apa yang dipilih pada TV. Untuk mencari topik mengikut abjad, tekan kekunci warna  Kata Kunci .

Untuk membaca Bantuan sebagai buku, pilih  Buku.

Anda juga boleh membuka  Bantuan dalam menu Utama atau menu TV.

Sebelum anda melaksanakan arahan Bantuan, tutup Bantuan.

Untuk menutup Bantuan, tekan kekunci warna  Tutup .

Untuk sesetengah aktiviti, seperti Teks (Teleteks), kekunci warna mempunyai fungsi tertentu dan tidak boleh membuka Bantuan.

Bantuan TV pada tablet, telefon pintar atau komputer anda

Untuk melaksanakan turutan arahan yang panjang dengan lebih mudah, anda boleh muat turun Bantuan TV dalam format PDF untuk dibaca pada telefon pintar, tablet atau komputer anda. Selain itu, anda boleh mencetak halaman Bantuan yang berkaitan dari komputer anda.

Untuk memuat turun Bantuan (manual pengguna), pergi ke www.philips.com/support

MTK_v24_20160502

MTK_v25_20160513

Penyelesaian Masalah

Hidupkan dan Alat Kawalan Jauh

TV tidak hidup

- Putuskan sambungan kabel kuasa dari salur keluar kuasa. Tunggu selama seminit, kemudian sambungkannya semula.
- Pastikan kabel kuasa disambung dengan kemas. Bunyi berkerik-kerik pada permulaan atau mematikan

Semasa anda menghidupkan, mematikan TV atau kepada tunggu sedia, anda terdengar bunyi berkerik-kerik daripada cеси TV. Bunyi berkerik-kerik berpunca daripada pengembangan dan pengecutan TV yang biasa semasa TV menjadi sejuk atau panas. Ini tidak menjejaskan prestasi.

TV tidak bertindak balas terhadap alat kawalan jauh

TV memerlukan sedikit masa untuk dimulakan. Pada masa ini, TV tidak bertindak balas terhadap alat kawalan jauh atau kawalan TV. Ini adalah sifat yang normal.

Jika TV terus tidak bertindak balas terhadap kawalan jauh, anda boleh memeriksa sama ada kawalan jauh berfungsi dengan menggunakan kamera telefon mudah alih. Letakkan telefon dalam mod kamera dan halakan kawalan jauh ke lensa kamera. Jika anda menekan sebarang kekunci pada kawalan jauh dan nampak kerlipan LED infra merah melalui kamera, kawalan jauh tersebut berfungsi. TV perlu diperiksa. Jika anda tidak nampak kerlipan, kawalan jauh mungkin rosak atau baterinya lemah. Kaedah pemeriksaan kawalan jauh ini tidak boleh dilakukan dengan kawalan jauh yang dipasangkan dengan TV secara wayarles.

TV kembali kepada tunggu sedia selepas menunjukkan skrin permulaan Philips

Apabila TV berada dalam tunggu sedia, skrin permulaan Philips dipaparkan, kemudian TV kembali kepada mod tunggu sedia. Ini adalah sifat yang normal. Apabila TV diputuskan sambungan atau disambung semula kepada bekalan kuasa, skrin permulaan dipaparkan pada permulaan seterusnya. Untuk menghidupkan TV daripada tunggu sedia, tekan  pada alat kawalan jauh atau pada TV.

Lampu tunggu sedia terus berkelip-kelip

Putuskan sambungan kabel kuasa dari salur keluar kuasa. Tunggu 5 minit sebelum anda menyambung semula kabel kuasa. Jika lampu berkelip-kelip semula, hubungi Layanan Pelanggan TV Philips.

Saluran

Tiada saluran digital ditemui semasa pemasangan

Lihat spesifikasi teknikal untuk memastikan TV anda menyokong DVB-T di negara anda.

Pastikan semua kabel disambungkan dengan betul dan rangkaian yang betul dipilih.

Saluran yang dipasang sebelumnya tidak muncul di dalam senarai saluran

Pastikan senarai saluran yang betul dipilih.

Gambar

Tiada gambar / gambar herot

- Pastikan antena disambungkan ke TV dengan betul.
- Pastikan peranti yang betul dipilih sebagai sumber paparan.
- Pastikan peranti atau sumber luaran disambungkan dengan betul.

Berbunyi tetapi tiada gambar

- Pastikan tetapan gambar ditetapkan dengan betul.

Penerimaan antena yang lemah

- Pastikan antena disambungkan ke TV dengan betul.
- Pembesar suara, peranti audio yang tidak dibumikan, lampu neon, bangunan tinggi dan objek lain yang besar boleh mempengaruhi kualiti penerimaan. Jika boleh, cuba tingkatkan kualiti penerimaan dengan menukar arah antena atau menjauhkan peranti dari TV.
- Jika hanya satu saluran penerimaannya lemah, tala halus saluran ini dengan Pemasangan Manual.

Gambar yang tidak bagus dari peranti

- Pastikan peranti disambungkan dengan betul.
- Pastikan tetapan gambar ditetapkan dengan betul.

Tetapan gambar berubah selepas seketika

Pastikan Lokasi ditetapkan kepada Rumah . Anda boleh menukar dan menyimpan tetapan dalam mod ini.

Sepanduk komersial muncul

Pastikan Lokasi ditetapkan kepada Rumah .

Gambar tidak muat skrin

Tukar kepada format gambar berbeza.

Format gambar terus berubah dengan saluran yang berbeza

Pilih format gambar bukan 'Auto'.

Kedudukan gambar tidak betul

Isyarat gambar daripada beberapa peranti mungkin tidak dapat muat pada skrin dengan betul. Semak output isyarat peranti yang disambungkan.

Gambar komputer tidak stabil

Pastikan PC anda menggunakan resolusi dan kadar segar semula yang disokong.

Bunyi

Tiada bunyi atau kualiti bunyi tidak bagus

Jika tiada isyarat audio dikesan, TV mematikan output audio secara automatik - ini tidak menunjukkan pincang tugas.

- Pastikan tetapan bunyi ditetapkan dengan betul.
- Pastikan semua kabel disambungkan dengan betul.
- Pastikan kelantangan tidak diredamkan atau ditetapkan kepada sifar.
- Pastikan output audio TV disambungkan ke input audio Sistem Teater Rumah.

Bunyi sepatutnya didengar dari pembesar suara HTS.

- Sesetengah peranti mungkin memerlukan anda untuk mendayakan output audio HDMI secara manual. Jika audio HDMI telah pun didayakan tetapi anda masih tidak mendengar audio, cuba tukar format audio digital bagi peranti kepada PCM (Modulasi Kod Denyut). Rujuk dokumentasi yang disertakan bersama peranti anda untuk arahan.
-

HDMI dan USB

HDMI

- Sila ambil perhatian bahawa sokongan HDCP (High-bandwidth Digital Content Protection) boleh melambatkan masa yang diambil untuk TV memaparkan kandungan daripada peranti HDMI.
- Jika TV tidak mengenal peranti HDMI dan gambar tidak dipaparkan, tukar sumber daripada satu peranti kepada yang lain dan kembali semula.
- Jika gambar dan bunyi peranti yang disambungkan ke HDMI 1 atau HDMI 2 terherot, sambungkan peranti ke HDMI 3 atau HDMI 4 pada TV ini.
- Jika gambar dan bunyi peranti yang disambungkan dengan HDMI herot, periksa sama ada tetapan HDMI Ultra HD lain boleh menyelesaikan masalah ini. Dalam Bantuan, tekan kekunci warna **■** Kata Kunci dan cari HDMI Ultra HD.
- Jika terdapat gangguan bunyi terputus-putus, sila pastikan bahawa tetapan output daripada peranti HDMI adalah betul.
- Jika anda menggunakan penyesuai HDMI-ke-DVI atau kabel HDMI-ke-DVI, sila pastikan bahawa kabel audio tambahan disambungkan ke AUDIO MASUK (bicu mini sahaja), jika tersedia.

HDMI EasyLink tidak berfungsi

- Pastikan peranti HDMI anda adalah serasi HDMI-CEC. Ciri EasyLink hanya berfungsi dengan peranti yang serasi HDMI-CEC.

lkon kelantangan tidak ditunjukkan

- Apabila peranti audio HDMI-CEC disambungkan

dan anda menggunakan Alat Kawalan Jauh TV untuk melaraskan aras kelantangan dari peranti, sifat ini adalah normal.

Foto, video dan muzik daripada peranti USB tidak kelihatan

- Pastikan peranti storan USB ditetapkan kepada mematuhi Kelas Storannya, seperti yang diperihalkan dalam dokumentasi peranti storan.
- Pastikan peranti storan USB serasi dengan TV.
- Pastikan format fail audio dan gambar disokong oleh TV.

Main balik fail USB yang terputus-putus

- Prestasi pemindahan peranti storan USB mungkin mengehadkan kadar pemindahan data ke TV yang menyebabkan main balik yang tidak baik.

Wi-Fi, Internet dan Bluetooth

Rangkaian Wi-Fi tidak ditemui atau herot

- Ketuhar gelombang mikro, telefon DECT atau peranti Wi-Fi 802.11b/g/n lain yang berdekatan dengan anda mungkin akan mengganggu rangkaian wayarles tersebut.
- Pastikan bahawa tembok api dalam rangkaian anda membenarkan akses kepada sambungan wayarles TV.
- Jika rangkaian wayarles tidak berfungsi dengan betul di rumah anda, cuba gunakan pemasangan rangkaian berwayar.

Internet tidak berfungsi

- Jika sambungan kepada penghalang OK, periksa sambungan penghalang kepada Internet pula.

Sambungan PC dan Internet adalah lemah

- Rujuk manual pengguna penghalang wayarles anda untuk mendapatkan maklumat mengenai julat dalam bangunan, kadar pemindahan dan faktor kualiti isyarat yang lain.
- Gunakan sambungan Internet kelajuan tinggi (jalur lebar) untuk penghalang anda.

DHCP

- Jika sambungan gagal, cuba semak tetapan DHCP (Protokol Konfigurasi Hos Dinamik) pada penghalang. DHCP perlu dihidupkan.

Sambungan Bluetooth hilang

- Tempatkan pembesar suara wayarles dalam lingkungan 5 meter dari TV.
- Tempat dengan jumlah aktiviti wayarles yang tinggi – pangsapuri dengan banyak penghalang wayarles – boleh menghalang sambungan wayarles. Pastikan penghalang dan pembesar suara wayarles sehalang yang mungkin dengan TV.

Penyegerakan Audio dan Video Bluetooth





- Sebelum anda membeli pembesar suara Bluetooth wayarles, pastikan anda tahu tentang kualiti penyegerakan Audio kepada Video, yang biasanya dipanggil 'segerak bibir'. Tidak semua peranti Bluetooth melakukan dengan betul. Minta nasihat

daripada penjual anda.

Bahasa Menu Salah

Bahasa menu salah

Tukar bahasa kembali kepada bahasa anda.

- 1 - Tekan  (kekunci bulat di atas kekunci OK).
- 2 - Pilih ikon  (Tetapan) dan tekan OK.
- 3 - Tekan 5 kali  (bawah).
- 4 - Tekan 3 kali  (kanan), pilih bahasa anda dan tekan OK.
- 5 - Tekan  BACK untuk menutup menu.

28.4

Bantuan Dalam Talian

Untuk menyelesaikan sebarang masalah berkaitan TV Philips, anda boleh merujuk sokongan dalam talian kami. Anda boleh memilih bahasa anda dan memasukkan nombor model produk anda.

Pergi ke www.philips.com/support .

Di laman web sokongan, anda boleh menemui nombor telefon negara anda untuk menghubungi kami serta jawapan untuk Soalan Lazim. Di sesetengah negara, anda boleh bersembang dengan salah seorang rakan usaha sama dan bertanya soalan secara terus atau menghantar soalan melalui e-mel. Anda boleh memuat turun perisian TV baharu atau manual untuk dibaca pada komputer anda.

28.5

Sokongan dan Pembaikan

Untuk sokongan dan pembaikan, hubungi talian penting Layanan Pelanggan di negara anda. Jurutera perkhidmatan kami akan melakukan pembaikan, jika perlu.

Cari nombor telefon dalam dokumentasi bercetak yang disertakan dengan TV.

Atau rujuk laman

web www.philips.com/support kami dan pilih negara anda jika perlu.

 aplikasi sokongan

Anda juga boleh mencari aplikasi Sokongan dalam baris Aplikasi menu Utama.

Buka aplikasi ini untuk mencari nombor telefon untuk menghubungi kami.

Nombor model dan nombor siri TV

Anda mungkin diminta untuk memberikan nombor model dan nombor siri produk TV. Cari nombor ini pada label pembungkusan atau pada label jenis di

belakang atau di bawah TV.

⚠ Amaran

Jangan cuba untuk membaiki TV sendiri. Ini boleh menyebabkan kecederaan yang parah, kerosakan yang tidak dapat diperbaiki kepada TV anda atau pembatalan jaminan anda.

Keselamatan dan Layanan

29.1

Keselamatan

Penting

Baca dan fahami semua arahan keselamatan sebelum anda menggunakan TV. Jika kerosakan disebabkan oleh kegagalan mematuhi peraturan, jaminan tidak terpakai.

Melindungi TV daripada Terjatuh

Sentiasa menggunakan pendakap dinding yang dibekalkan untuk melindungi TV daripada terjatuh. Lekapkan pendakap dan pasang TV dengan kukuh pada pendakap walaupun TV diletakkan di atas lantai.

Anda boleh menemui arahan lekapan dalam Panduan Mula Pantas yang disertakan dengan TV. Sekiranya anda kehilangan panduan ini, anda boleh memuat turun panduan tersebut daripada www.philips.com Gunakan nombor jenis produk TV untuk mencari Panduan Mula Pantas untuk dimuat turun.

Risiko Terkena Kejutkan Elektrik atau Kebakaran

- Jangan sekali-kali dedahkan TV kepada hujan atau air. Jangan sekali-kali letakkan bekas yang mengandungi cecair, seperti pasu, berhampiran dengan TV.
- Jika cecair tertumpah ke atas atau ke dalam TV, putus sambungan TV dari salur kuasa dengan serta-merta.
- Hubungi Layanan Pelanggan Philips TV supaya TV dapat diperiksa sebelum digunakan.
- Jangan sekali-kali dedahkan alat kawalan jauh atau bateri kepada hujan, air atau haba melampau. Jangan sekali-kali letakkan TV berhampiran lilin yang menyala, nyalaan terbuka atau sumber haba yang lain, termasuk cahaya matahari langsung.
- Jangan sekali-kali masukkan objek ke dalam slot pengudaraan atau bukaan lain pada TV.
- Jangan sekali-kali letakkan sebarang objek berat di atas kord kuasa.
- Elakkan tekanan ke atas palam kuasa. Palam kuasa yang longgar boleh mengakibatkan arka elektrik atau

kebakaran. Pastikan tiada tekanan dikenakan ke atas kord kuasa apabila anda memusingkan skrin TV.

- Untuk memutuskan sambungan TV daripada sesalur kuasa, palam kuasa TV perlu ditanggalkan. Setiap kali memutuskan sambungan kuasa, tarik palam kuasa dan bukan kordnya. Pastikan anda sentiasa dapat mencapai palam kuasa, kord kuasa dan soket alur keluar pada bila-bila masa.

Risiko Kecederaan atau Kerosakan terhadap TV

- Dua orang diperlukan untuk mengangkat dan membawa TV yang beratnya melebihi 25 kg atau 55 paun.
- Jika anda melekapkan TV di atas dirian, gunakan dirian yang dibekalkan sahaja. Kukuhkan dirian kepada TV dengan ketat. Letakkan TV di atas permukaan yang rata dan mendatar yang boleh menyokong berat TV dan dirian.
- Apabila dilekapkan pada dinding, pastikan bahawa lekapan dinding boleh menahan berat set TV dengan selamat. TP Vision tidak bertanggungjawab terhadap lekapan dinding yang tidak sesuai yang mengakibatkan kemalangan, kecederaan atau kerosakan.
- Beberapa bahagian produk ini diperbuat daripada kaca. Berhati-hati semasa mengendalikannya untuk mengelakkan kecederaan atau kerosakan.

Risiko kerosakan terhadap TV !

Sebelum anda menyambungkan TV kepada alur keluar kuasa, pastikan voltan kuasa menyamai nilai yang tercetak di bahagian belakang TV. Jangan sekali-kali sambungkan TV kepada alur keluar kuasa jika voltan berbeza.

Risiko Kecederaan terhadap Kanak-kanak

Ikuti langkah berjaga-jaga berikut untuk mengelakkan TV daripada terbalik dan mengakibatkan kecederaan kepada kanak-kanak:

- Jangan sekali-kali letakkan TV di atas permukaan yang beralaskan kain atau bahan lain yang boleh ditarik.
- Pastikan tiada bahagian TV yang tergantung di tepi permukaan lekapan.
- Jangan sekali-kali letakkan TV di atas perabot yang tinggi, seperti rak buku, tanpa menambatkan perabot dan TV kepada dinding atau sokongan yang sesuai.
- Ajar kanak-kanak tentang bahaya memanjat perabot untuk mencapai TV.

Risiko tertelan bateri !

Kawalan jauh mungkin mengandungi bateri jenis

syiling yang boleh ditelan dengan mudah oleh kanak-kanak kecil. Jauhkan bateri ini daripada jangkauan kanak-kanak pada setiap masa.

Risiko Panas Melampau

Jangan sekali-kali pasang TV di ruang yang terbatas. Biarkan ruang sekurang-kurangnya 10 sm atau 4 inci di sekitar TV untuk pengudaraan. Pastikan langsir atau objek lain tidak menutupi slot pengudaraan pada TV.

Ribut Petir

Putuskan sambungan TV daripada alur keluar kuasa dan antena sebelum berlaku ribut petir. Semasa berlaku ribut petir, jangan sentuh sebarang bahagian kord kuasa TV atau kabel antena.

Risiko Kecederaan Pendengaran

Elakkan daripada menggunakan fon telinga atau fon kepala pada kelantangan yang tinggi atau untuk jangka masa yang lama.

Suhu Rendah

Jika TV dipindahkan dalam suhu di bawah 5°C atau 41°F, bawa keluar TV daripada kotak dan tunggu sehingga suhu TV mencapai suhu bilik sebelum menyambungkan TV kepada alur keluar kuasa.

Kelembapan

Dalam sesetengah kes yang jarang berlaku, bergantung pada suhu dan kelembapan, pemeluwapan kecil boleh berlaku pada bahagian dalam permukaan cermin TV (dalam sesetengah model). Untuk mengelakkan hal ini, jangan dedahkan TV kepada cahaya matahari terus, haba atau kelembapan yang melampau. Jika pemeluwapan berlaku, pemeluwapan ini akan hilang dengan sendirinya apabila TV terpasang selama beberapa jam.

Lembapan pemeluwapan tidak akan merosakkan TV atau mengakibatkan pincang tugas.

29.2

Penjagaan Skrin

- Jangan sekali-kali menyentuh, menolak, menggosok atau memukul skrin dengan sebarang objek.
- Cabut palam TV sebelum melakukan pembersihan.
- Bersihkan TV dan bingkai dengan kain lembap yang lembut dan lap dengan lembut. Elakkan daripada menyentuh LED AmbientLight di belakang TV. Jangan sekali-kali menggunakan bahan seperti alkohol, bahan kimia atau pencuci rumah pada TV.
- Untuk mengelakkan kecacatan dan kelunturan warna, lap titisan air dengan secepat mungkin.
- Elakkan imej tidak bergerak sebanyak mungkin. Imej tidak bergerak ialah imej yang kekal pada skrin untuk jangka masa yang panjang. Imej tidak bergerak termasuk menu pada skrin, bar hitam, paparan masa, dsb. Jika anda mesti menggunakan imej tidak bergerak, kurangkan kontras dan kecerahan skrin untuk mengelak kerosakan skrin.

Terma Penggunaan

30.1

Syarat Penggunaan – TV

2016 © TP Vision Europe B.V. Hak cipta terpelihara.

Produk ini telah dibawa ke pasaran oleh TP Vision Europe B.V. atau salah satu anggota gabungannya, kemudian daripada ini dirujuk sebagai TP Vision, yang merupakan pengeluar produk ini. TP Vision ialah penjamin berkaitan TV yang dibungkus bersama dengan buku kecil ini. Philips dan Lambang Perisai Philips ialah tanda dagangan berdaftar Koninklijke Philips N.V.

Spesifikasi tertakluk pada perubahan tanpa notis. Tanda dagangan adalah harta Koninklijke Philips N.V atau pemiliknya masing-masing. TP Vision berhak menukar produk pada bila-bila masa tanpa perlu melaraskan bekalan yang terdahulu seperlunya.

Bahan bertulis yang dibungkus dengan TV dan manual yang tersimpan dalam memori TV atau dimuat turun daripada laman web www.philips.com/support dipercayai mencukupi untuk penggunaan sistem yang sepatutnya.

Bahan di dalam manual ini dipercayai mencukupi untuk penggunaan sistem yang sepatutnya. Jika produk, atau modul atau prosedur individunya digunakan untuk tujuan selain yang dinyatakan di sini, pengesahan kesahihan dan kesesuaiannya mesti diperoleh. TP Vision memberi jaminan bahawa bahan itu sendiri tidak melanggar sebarang paten Amerika Syarikat. Tiada jaminan lanjutan tersurat atau tersirat. TP Vision tidak boleh dipertanggungjawabkan terhadap sebarang ralat dalam kandungan dokumen ini mahu pun terhadap sebarang masalah yang berakibat daripada kandungan dalam dokumen ini. Ralat yang dilaporkan kepada Philips akan diadaptasi dan diterbitkan dalam laman web sokongan Philips secepat mungkin.

Terma jaminan – Risiko kecederaan, kerosakan terhadap TV atau pembatalan jaminan!
Jangan sekali-kali cuba untuk membaiki sendiri TV. Gunakan TV dan aksesori hanya untuk tujuan yang dimaksudkan oleh pengeluar. Tanda amaran yang dicetak pada bahagian belakang TV menunjukkan risiko kejutan elektrik. Jangan sekali-kali tanggalkan penutup TV. Hubungi Layanan Pelanggan TV Philips setiap kali TV anda memerlukan perkhidmatan atau pembaikan. Cari nombor telefon dalam dokumentasi bercetak yang disertakan dengan TV. Atau rujuk laman web www.philips.com/support kami dan pilih negara anda jika perlu. Sebarang pengendalian yang dilarang dengan jelas dalam panduan ini, atau sebarang pelarasan dan prosedur pemasangan yang

tidak disyorkan atau dibenarkan dalam manual ini akan membatalkan waranti.

Ciri-ciri piksel

Produk LCD/LED ini mempunyai bilangan piksel berwarna yang tinggi. Walaupun produk mengandungi piksel berkesan setinggi 99.999% atau lebih, bintik hitam atau titik lampu yang cerah (merah, hijau atau biru) mungkin akan kerap muncul pada skrin. Ini ialah ciri-ciri struktur paparan (dalam lingkungan standard industri biasa) dan bukannya merupakan pincang tugas.



TP Vision komited untuk membentuk, menghasilkan dan memasarkan produk yang tidak mengakibatkan kesan sampingan kesihatan. TP Vision mengesahkan bahawa selagi produk mereka dikendalikan dengan betul untuk kegunaannya yang sebenar, produk ini selamat untuk digunakan menurut bukti saintifik yang tersedia pada hari ini. TP Vision memainkan peranan aktif dalam pembangunan standard keselamatan antarabangsa, yang membolehkan TP Vision menjangka pembangunan selanjutnya dalam penstandardan untuk penyepaduan produk pada peringkat awal.

30.2

Syarat Penggunaan – TV Pintar

Anda boleh melihat terma penggunaan, dasar privasi dan juga menetapkan tetapan privasi TV Pintar anda.

Untuk membuka halaman terma penggunaan TV Pintar...

- 1 - Tekan  HOME untuk membuka menu Utama.
- 2 - Pilih  Aplikasi untuk membuka Aplikasi.
- 3 - Pilih Sokongan.

30.3

Syarat Penggunaan – Galeri Aplikasi Philips

Dalam Bantuan, tekan kekunci warna  Kata Kunci dan cari Syarat Penggunaan, Galeri Aplikasi untuk mendapatkan maklumat lanjut.

Hak Cipta

31.1

MHL

MHL

MHL, Pautan Definisi Tinggi Mudah Alih dan logo MHL ialah tanda dagangan atau tanda dagangan berdaftar MHL, LLC.



31.2

Ultra HD

Ultra HD

Logo Paparan DIGITALEUROPE UHD ialah tanda dagangan DIGITALEUROPE.



31.3

HDMI

HDMI

Istilah HDMI dan Antara Muka Multimedia Berdefinisi Tinggi HDMI dan Logo HDMI ialah tanda dagangan atau tanda dagangan berdaftar bagi HDMI Licensing LLC di Amerika Syarikat dan negara lain.



Dolby Digital Plus

Dolby®

Dikeluarkan di bawah lesen daripada Dolby Laboratories. Dolby dan simbol dua D ialah tanda dagangan Dolby Laboratories.



31.5

DTS Premium Sound™

DTS Premium Sound™

Untuk paten DTS, lihat <http://patents.dts.com>. Dikeluarkan di bawah lesen daripada DTS Licensing Limited. DTS, Simbol & DTS dan Simbol bersama-sama merupakan tanda dagangan berdaftar dan DTS Premium Sound merupakan tanda dagangan DTS, Inc. © DTS, Inc. Hak Cipta Terpelihara.



31.6

Microsoft

Windows Media

Windows Media merupakan sama ada tanda dagangan berdaftar atau tanda dagangan Microsoft Corporation di Amerika Syarikat dan/atau negara lain.



Microsoft PlayReady

Para pemilik kandungan menggunakan teknologi capaian kandungan Microsoft PlayReady™ untuk melindungi hak intelektual mereka, termasuk kandungan berhak cipta.

Peranti ini menggunakan teknologi PlayReady untuk mencapai kandungan terlindung PlayReady dan/atau kandungan terlindung WMDRM. Jika peranti gagal mengenakan sekatan yang sesuai terhadap

penggunaan kandungan, pemilik kandungan mungkin akan memerlukan Microsoft untuk menarik semula keupayaan peranti untuk menggunakan kandungan terlindung PlayReady. Penarikan semula tidak sepatutnya menjejaskan kandungan yang tidak terlindung atau kandungan yang dilindungi oleh teknologi capaian kandungan yang lain. Pemilik kandungan mungkin memerlukan anda untuk menaik taraf PlayReady untuk mencapai kandungan mereka. Jika anda menolak untuk menaik taraf, anda tidak akan dapat mencapai kandungan yang memerlukan naik taraf tersebut.

31.7

Wi-Fi Alliance

Wi-Fi

Wi-Fi®, logo Wi-Fi CERTIFIED, logo Wi-Fi ialah tanda dagangan berdaftar Wi-Fi Alliance.



31.8

Kensington

Kensington

(jika berkenaan)

Kensington dan Micro Saver ialah tanda dagangan AS berdaftar bagi Syarikat ACCO World dengan pendaftaran yang dikeluarkan dan permohonan yang belum diluluskan di negara lain di seluruh dunia.



31.9

Tanda Dagang Lain

Semua tanda dagangan berdaftar dan tidak berdaftar yang lain merupakan hak milik pemilik masing-masing.

Katalog indeks

A

Akhir penggunaan 93
Akses Universal 83
Akses Universal, Pekak labang 83
Akses Universal, Pembesar Suara/Fon Kepala 84
Alat Kawalan Jauh, aksen dan simbol 32
Alat Kawalan Jauh, Azerty 32
Alat Kawalan Jauh, Cyrillic 32
Alat Kawalan Jauh, huruf besar 31
Alat Kawalan Jauh, papan kekunci 31
Alat Kawalan Jauh, Qwerty 32
Alat Kawalan Jauh, Qwerty dan Azerty 31
Ambilight+hue, konfigurasi 76
Ambilight+hue, Perendaman 77
Ambilight, Gaya Ambilight 64
Ambilight, hidup atau mati 76
Ambilight, Tetapan 75
Ambilight, TV Dimatikan 75
Ambilight, Warna Dinding 75
Antena, Pemasangan Manual 89
Aplikasi 52
Arahan Keselamatan 100
Audio Keluar - Optik, petua 17
Audio Wayarles 74

B

Bahasa Audio 35
Bahasa Audio, Sekunder 36
Bahasa Audio, Utama 36
Bahasa Sari Kata 35
Bahasa Sari Kata, Sekunder 35
Bahasa Sari Kata, Utama 35
Bahasa teks, Sekunder 38
Bahasa teks, Utama 38
Berbilang Paparan 65
Bes 72
Bluetooth 21
Bluetooth, Berpasangan 21
Bluetooth, Keluarkan peranti 22
Bluetooth, Peranti 21
Bluetooth, Pilih peranti 22
Bunyi Jelas 72
Bunyi, Bes 72
Bunyi, Bunyi Jelas 72
Bunyi, Kelantangan Fon Kepala 73
Bunyi, mod keliling 72
Bunyi, Pengimbangan Kelantangan Auto 72
Bunyi, Trebel 72

C

Cacat pendengaran 83
Cacat penglihatan 83
CAM, Modul Akses Bersyarat 17
Cari menggunakan Suara, APP 30
CI+ 17

D

Daftarkan produk anda 96
DMR, Penghasil Media Digital 11
DVB (Siaran Video Digital) 88

E

EasyLink 15
EasyLink, Alat kawalan jauh 16
EasyLink, Hidup atau Mati 16

F

Fail media daripada pemacu USB 59
Fail media, daripada komputer atau NAS 59
Fail media, daripada storan awan 59
Fis Produk 93
Fon kepala, sambung 22
Format Audio Keluar 20
Foto, Video dan Muzik 59
Frekuensi Rangkaian 88

G

Gama 69
Gambar dalam Gambar 65
Gambar, format gambar 70
Gambar, Format gambar, asas 70
Gambar, Format gambar, lanjutan 71
Gambar, Kejelasan 67
Gambar, Kontras Cahaya Belakang 66
Gambar, Peningkatan HDR 68
Gambar, tetapan pantas 71
Gambar, Warna 66
Gaya Bunyi 71
Gaya Gambar 66
Gedung Google Play 53
Gerakan Semula Jadi Sempurna 70
Gerakan, Gerakan Semula Jadi Sempurna 70
Gerakan, LCD Jelas 70

H

HDMI MHL 15
HDMI, ARC 14
HDMI, sambungan DVI 16
Hidup dan Mati 27
Hubungi Philips 98
Hue Bridge 76

I

Imbasan Frekuensi 88
Ingatan Internet, kosongkan 10

J

Jarak tontonan 7

K

Kabel, Pemasangan Manual 89
Kad Pintar, CAM 17
Kamera foto, sambung 25
Kamkorder, sambung 26
Kawalan warna, tetapkan semula 68
Kecerahan, Logo Philips 27
Kejelasan 67
Kejelasan, Pengurangan Artifak MPEG 70
Kejelasan, Pengurangan hingar 70
Kejelasan, Resolusi Ultra 70
Kekunci pada TV 27
Kelantangan Fon Kepala 73
Keliling Mengagumkan 72
Kemas Kini Saluran Automatik 87
Komputer, sambung 26

Konsol Permainan, sambung 22
Kontras 66
Kontras Cahaya Belakang 66
Kontras, Gama 69
Kontras, Kontras Dinamik 69
Kontras, Kontras Sempurna 69
Kontras, Kontras Video 69
Kontras, Mod Kontras 68
Kontras, Penderia Cahaya 69
Kosongkan Ingatan Internet 11
Kualiti Penerimaan 88
Kunci APP 54
Kunci Kanak-kanak 80

L

Layanan Pelanggan 98
LCD Jelas 70
Lengah Audio Keluar 19
Logo Philips, Kecerahan 27
Logo saluran 79

M

Masalah 96
Masalah, Alat kawalan jauh 96
Masalah, Bahasa menu 98
Masalah, Bunyi 97
Masalah, Gambar 97
Masalah, Sambungan HDMI 97
Masalah, Sambungan USB 97
Masalah, Sambungan, Internet 98
Masalah, Sambungan, Wi-Fi 98
Mati automatik 28
Matikan Pemasa 28
Media 59
Mentol Lampu Hue 76
Menu Utama 47
Mesej Kemas Kini Saluran 87
Mod Frekuensi Rangkaian 88
Mod Keliling 72

N

Nama rangkaian TV 10

O

Ofset Audio Keluar 20

P

Pad Permainan, sambung 23
Pada dinding, Peletakan TV 79
Pada Rak TV, Peletakan TV 79
Panduan Ketersambungan 14
Panduan TV 40
Panduan TV, data dan maklumat 40
Panduan TV, Peringatan 40
Papan Kekunci Alat Kawalan Jauh 31
Papan Kekunci USB 24
Papan Kekunci USB, sambung 24
Pasang Semula TV 88
Pekak labang 83
Peletakan TV 7
Pelupusan TV atau bateri 93
Pemacu Keras USB, Pemasangan 24
Pemacu Keras USB, ruang cakera 23
Pemain Cakera Blu-ray, sambung 21
Pemain DVD 21
Pemasa Tidur 27
Pemasangan Rangkaian 9
Pemasangan TV 88

Pembaikan 98
Pembesar Suara TV 73
Pembesar Suara Wayarles, perihal 74
Pembesar Suara Wayarles, pilih 74
Pembesar Suara, Wayarles 74
Penderia Cahaya 77
Pengimbangan Audio Keluar 20
Pengimbangan Kelantangan Auto 72
Pengumuman 92
Pengurangan Artifak MPEG 70
Pengurangan Hingar 70
Penilaian Ibu Bapa 34
Penilaian Umur 34
Peningkatan HDR 68
Penjagaan skrin 101
Penyegerakan Audio ke Video 19
Perihal Audio 83
Perisian Sumber Terbuka 91
Perisian, Kemas Kini 91
Permainan atau Komputer 51
Permainan atau Komputer, tetapan 67
Pilihan pada Saluran 35
Program HDR 68
Program, Cadangan 45

R

Rabun 83
Rakaman 42
Rakaman, Data Panduan TV 40
Rangkaian Berwayar 10
Rangkaian Wayarles 9
Rangkaian, Berwayar 10
Rangkaian, Hidupkan Wi-Fi 11
Rangkaian, IP Statik 10
Rangkaian, Lihat Tetapan 10
Rangkaian, Nama Rangkaian TV 11
Rangkaian, sambung 9
Rangkaian, Skrin Pintar Wi-Fi 11
Rangkaian, tetapan 10
Rangkaian, Wayarles 9
Rangkaian, WoWLAN 11
Rangkaian, WPS 9
Rangkaian, WPS dengan kod PIN 9

S

Saiz Langkah Frekuensi 88
Salinan Senarai Saluran 89
Salinan Senarai Saluran, muat naik 90
Salinan Senarai Saluran, salinan 89
Salinan Senarai Saluran, versi semasa 90
Saluran 33
Saluran, Kemas Kini Saluran Automatik 87
Saluran, Kemas kini saluran manual 87
Saluran, panduan TV 40
Saluran, Pasang Semula 87
Saluran, Pemasangan Antena 87
Saluran, Pemasangan Kabel 87
Saluran, penilaian umur 34
Saluran, Pilihan 35
Saluran, tonton dua saluran 65
Saluran, tukar ke saluran 34
Sambung, Pemacu Kilat USB 25
Sambungan antena 8
Sambungan kuasa 7
Sambungan YPbPr, petua 16
Sari Kata 35
Segerakkan Audio dan Video 19

Sekarang pada TV 45
Semakan penggunaan kuasa 77
Senarai Saluran 33
Senarai Saluran, buka 33
Senarai Saluran, cari 34
Senarai Saluran, tapis 33
Senarai Saluran, tentang 33
Sistem Teater Rumah, Berbilang saluran 20
Sistem Teater Rumah, bunyi 73
Sistem Teater Rumah, masalah 20
Sistem Teater Rumah, pengimbangan kelantangan 20
Slot Antara Muka Bersama 17
Sokongan dalam talian 98
Sokongan, dalam talian 98
Stesen radio 33
Suara 30
Syarat Penggunaan, Galeri Aplikasi 12

T

Teks 37
Teks Digital 37
Teletext 37
Terma Penggunaan 102
Tetapan Android 12
Tetapan Audio Keluar 19
Tetapan Ekologi 77
Tonton TV 34
Trebel 72
Tunggu Sedia 27
TV atas Permintaan 45

U

Uji Penerimaan 88
Ulasan audio 83

V

Video atas Permintaan 46

W

Warna 66
Warna, Hue 68
Warna, kawalan warna 67
Warna, Penepuan 68
Warna, Peningkatan Warna 67
Warna, suhu warna 67
Warna, suhu warna tersuai 67
Wi-Fi 9
WoWLAN 11



www.philips.com/support

Հայաստան - Armenia
Հաճախորդների սպասարկում
0 800 01 004
փոխանցված 0,03€/ min

Azərbaycan - Azerbaijan
Müştəri xidmətləri
088 220 00 04
Köçürüldü zəng edin 0,17€/min

България
Грижа за клиента
02 4916 273
(Национален номер)

België/Belgique
Klantenservice/
Service Consommateurs
02 700 72 62
(0.15€/min.)

Bosna i Hercegovina
Potpora potrošačima
033 941 251
(Lokalni poziv)

Republika Srbija Potpora
potrošačima
011 321 6840
(Lokalni poziv)

Česká republika
Zákaznická podpora
228 880 895
(Místní tarif)

Danmark
Kundeservice
3525 8314

Deutschland
Kundendienst
069 66 80 10 10
(Zum Festnetzstarif Ihres
Anbieters)

Ελλάδα
Τμήμα καταναλωτών
2111983028
(Διεθνής κλήση)

Eesti
Klienditugi
668 30 61
(Kohalikud kõned)

España
Atención al consumidor
913 496 582
(0,10€ + 0,08€/min.)

France
Service Consommateurs
01 57 32 40 50
(coût d'un appel local sauf
surcoût éventuel selon opérateur
réseau)

Hrvatska
Potpora potrošačima
01 777 66 01
(Lokalni poziv)

Indonesia
Consumer Care
0800 133 3000

Ireland
Consumer Care
015 24 54 45
(National Call)

Italia
Servizio Consumatori
0245 28 70 14
(Chiamata nazionale)

Қазақстан Республикасы
байланыс орталығы
810 800 2000 00 04
(стационарлық нөмірлерден
Қазақстан Республикасы бойынша
қоңырау шалу тегін)

Latvija
Klientu atbalsts
6616 32 63
(Vietēlais tarifs)

Lietuva
Klientų palaikymo tarnyba
8 521 402 93
(Vietiniais tarifais)

Luxembourg
Service Consommateurs
2487 11 00
(Appel nat./ (Nationale Ruf)

Magyarország
Ügyfélszolgálat
(061) 700 81 51
(Belföldi hívás)

Malaysia
Consumer Care
1800 220 180

Nederland
Klantenservice
0900 202 08 71
(1€/gesprek)

Norge
Forbrukerstotte
22 97 19 14

Österreich
Kundendienst
0150 284 21 40
(0,05€/Min.)

Республика Беларусь
Контакт Центр
8 10 (800) 2000 00 04
(бесплатный звонок по
Республике Беларусь со
стационарных номеров)

Российская Федерация
Контакт Центр
8 (800) 220 00 04
(бесплатный звонок по России)

Polska
Wsparcie Klienta
22 397 15 04
(Połączenie lokalne)

Portugal
Assistência a clientes
800 780 068
(0,03€/min. – Móvel 0,28€/min.)

România
Serviciul Clienti
031 630 00 42
(Tarif local)

Schweiz/Suisse/Svizzera
Kundendienst/Service
Consommateurs/Servizio
Consumatori
0848 000 291
(0,04 CHF/Min)

Slovenija
Skrb za potrošnike
01 88 88 312
(Lokalni klic)

Slovensko
Zákaznická podpora
02 332 154 93
(vnútroštátny hovor)

Suomi
Finland Kuluttajapalvelu
09 88 62 50 40

Sverige
Kundtjänst
08 57 92 90 96

Türkiye
Tüketici Hizmetleri
0 850 222 44 66

Україна
Служба підтримки
споживачів
0-800-500-480
(дзвінки зі стаціонарних і
мобільних телефонів у межах
України безкоштовні)

Кыргызстан
Байланыш борбору
810 800 2000 00 04

United Kingdom
Consumer Care
020 79 49 03 19
(5p/min BT landline)

Argentina
Consumer Care
0800 444 77 49
- Buenos Aires
0810 444 7782

Brasil
Suporte ao Consumidor
0800 701 02 45
- São Paulo
29 38 02 45

Middle East and Africa
+971 4 2570007

South Africa
03 5667 8250
(Místní tarif)

Australia
1300 99 88 51

Malaysia
1800 220 180

Singapore/ 新加坡
65 6286 7333



All registered and unregistered trademarks are property of their respective owners. Specifications are subject to change without notice. Philips and the Philips' shield emblem are trademarks of Koninklijke Philips N.V. and are used under license from Koninklijke Philips N.V. 2016 © TP Vision Europe B.V. All rights reserved.

philips.com