

Register your product and get support at
www.philips.com/welcome

9000 series Smart LED TV

32PFL9606
37PFL9606
40PFL9606
52PFL9606
46PFL9706



Εγχειρίδιο

PHILIPS

Με την επιφύλαξη παντός δικαιώματος. Οι προδιαγραφές υπόκεινται σε αλλαγές χωρίς προηγούμενη ειδοποίηση. Τα εμπορικά σήματα αποτελούν ιδιοκτησία της Koninklijke Philips Electronics N.V ή των αντίστοιχων κατόχων τους. Η Philips διατηρεί το δικαίωμα να τροποποιήσει τα προϊόντα ανά πάσα στιγμή, χωρίς να υποχρεούται να προσαρμόσει ανάλογα τις προηγούμενες παρτίδες.

Το υλικό που περιλαμβάνεται στο παρόν εγχειρίδιο θεωρείται επαρκές για τη χρήση για την οποία προορίζεται το σύστημα. Σε περίπτωση που το προϊόν, ή οι ξεχωριστές μονάδες ή διαδικασίες του, χρησιμοποιηθούν για σκοπούς διαφορετικούς από αυτούς που περιγράφονται στο παρόν, πρέπει να ληφθεί επιβεβαίωση για την εγκυρότητα και την καταλληλότητά τους. Η Philips εγγυάται ότι το υλικό αυτό καθεαυτό δεν παραβιάζει κανένα δίπλωμα ευρεσιτεχνίας εντός των Ηνωμένων Πολιτειών. Δεν παρέχεται καμία περαιτέρω εγγύηση, ρητή ή συνεπαγόμενη. Η Philips δεν δύναται να καταστεί υπεύθυνη για σφάλματα στο περιεχόμενο του παρόντος εγγράφου ή για προβλήματα που ενδέχεται να προκύψουν εξαιτίας αυτού του περιεχομένου. Τα σφάλματα που θα υποβληθούν στη Philips θα διορθωθούν και θα δημοσιευτούν στη διαδικτυακή τοποθεσία υποστήριξης της Philips το συντομότερο δυνατό.

Όροι εγγύησης

- Κίνδυνος τραυματισμού, βλάβης της τηλεόρασης ή ακύρωσης της εγγύησης! Μην προσπαθήσετε ποτέ να επισκευάσετε μόνοι σας την τηλεόραση.
- Χρησιμοποιήστε την τηλεόραση και τα αξεσουάρ μόνο σύμφωνα με τις προδιαγραφές του κατασκευαστή.
- Το προειδοποιητικό σήμα στο πίσω μέρος της τηλεόρασης υποδηλώνει κίνδυνο ηλεκτροπληξίας. Μην αφαιρείτε ποτέ το κάλυμμα της τηλεόρασης. Για εργασίες συντήρησης ή επισκευής, επικοινωνείτε πάντοτε με το τμήμα Υποστήριξης πελατών της Philips.
- Εάν πραγματοποιήσετε οποιαδήποτε λειτουργία που απαγορεύεται ρητά στο παρόν εγχειρίδιο ή οποιοδήποτε μετατροπές ή διαδικασίες συναρμολόγησης που δεν συνιστώνται ή εγκρίνονται στο παρόν εγχειρίδιο, η εγγύηση θα ακυρωθεί.

Χαρακτηριστικά Pixel

Το παρόν προϊόν LCD διαθέτει μεγάλο αριθμό έγχρωμων pixel. Παρά το γεγονός ότι το ποσοστό των ενεργών ρικελ ανέρχεται ή ξεπερνά το 99,999%, στην οθόνη ενδέχεται να εμφανίζονται μαύρες κουκκίδες ή φωτεινά σημεία (κόκκινο, πράσινο ή μπλε χρώματος) σε σταθερή βάση. Αυτό αποτελεί δομικό χαρακτηριστικό της οθόνης (εντός των κοινών βιομηχανικών προτύπων) και όχι βλάβη.

Λογισμικό ανοιχτού κώδικα

Η τηλεόραση περιέχει λογισμικό ανοιχτού κώδικα. Με το παρόν η Philips προσφέρεται να καταστήσει διαθέσιμο, εφόσον ζητηθεί, ένα αντίγραφο του πλήρους αντίστοιχου ανοιχτού κώδικα για τα πακέτα λογισμικού ανοιχτού κώδικα που προστατεύονται από δικαιώματα πνευματικής ιδιοκτησίας και χρησιμοποιούνται σε αυτή τη συσκευή, και για τα οποία αυτή η προσφορά προβλέπεται από τις αντίστοιχες άδειες χρήσης. Η προσφορά ισχύει για έως τρία χρόνια μετά την αγορά του προϊόντος, για οποιοδήποτε πρόσωπο λάβει αυτές τις πληροφορίες. Για να αποκτήσετε τον ανοιχτό κώδικα, επικοινωνήστε με τη διεύθυνση open.source@philips.com.

Εάν δεν επιθυμείτε να χρησιμοποιήσετε email ή εάν δεν λάβετε απόδειξη επιβεβαίωσης εντός μιας εβδομάδας μετά την αποστολή μηνύματος σε αυτή τη διεύθυνση email, επικοινωνήστε ταχυδρομικά (στην Αγγλική γλώσσα) στη διεύθυνση Open Source Team, Philips Intellectual Property & Standards, P.O. Box 220, 5600 AE Eindhoven, The Netherlands

Εάν δεν λάβετε έγκαιρα επιβεβαίωση για την επιστολή σας, στείλετε ένα email στην ανωτέρω διεύθυνση email. Τα κείμενα των αδειών χρήσης και των αναγνωρίσεων για το λογισμικό ανοιχτού κώδικα που χρησιμοποιείται σε αυτή τη συσκευή περιλαμβάνονται σε ξεχωριστό φυλλάδιο.

Συμμόρφωση με το πρότυπο EMF

Η Koninklijke Philips Electronics N.V. κατασκευάζει και πωλεί πολλά καταναλωτικά προϊόντα που, όπως κάθε ηλεκτρονική συσκευή, έχουν σε γενικές γραμμές τη δυνατότητα να εκπέμπουν και να λαμβάνουν ηλεκτρομαγνητικά σήματα. Μία από τις κορυφαίες επαγγελματικές αρχές της Philips είναι η λήψη κάθε μέτρου αναγκαίου για την υγεία και την ασφάλεια των προϊόντων της, με στόχο τη συμμόρφωση προς όλες τις υπάρχουσες νομικές απαιτήσεις και τα πρότυπα έκθεσης σε ηλεκτρομαγνητικά πεδία που ισχύουν κατά την παραγωγή των προϊόντων. Βασικό μέλημα της Philips αποτελεί η ανάπτυξη, η παραγωγή και η εμπορία προϊόντων που δεν έχουν δυσμενείς επιπτώσεις στην υγεία των καταναλωτών. Η Philips βεβαιώνει ότι εάν τα προϊόντα της χρησιμοποιηθούν σωστά για το σκοπό για τον οποίο κατασκευάστηκαν, είναι ασφαλή στη χρήση τους, πάντα με βάση τα σημερινά επιστημονικά δεδομένα. Η Philips διαδραματίζει ενεργό ρόλο στην ανάπτυξη διεθνών προτύπων ασφαλείας και έκθεσης σε ηλεκτρομαγνητικά πεδία, και ως εκ τούτου αναμένει περαιτέρω εξελίξεις όσον αφορά την τυποποίηση, προκειμένου να τις ενσωματώσει εγκαίρως στα προϊόντα της.

Κανονισμός για την ηλεκτρομαγνητική συμβατότητα (EMC)

- Για να διατηρείται η συμμόρφωση με την οδηγία για την ηλεκτρομαγνητική συμβατότητα (EMC) (2004/108/EC), δεν πρέπει να αποσπάτε το βύσμα από το καλώδιο ρεύματος.
- Σε περίπτωση που το σύστημα δεν επανέλθει σε λειτουργία DLNA/Net TV, απαιτείται ενέργεια από το χρήστη.

Πνευματικά δικαιώματα

Η ονομασία Windows Media είναι εμπορικό σήμα ή σήμα κατατεθέν της Microsoft Corporation στις Ηνωμένες Πολιτείες και/ή σε άλλες χώρες.

Κατασκευάστηκε με την άδεια της Dolby Laboratories. Η ονομασία Dolby και το σύμβολο του διπλού D είναι εμπορικά σήματα της Dolby Laboratories.

Η ονομασία DLNA®, το λογότυπο DLNA και η ονομασία DDLA CERTIFIED® είναι εμπορικά σήματα, σήματα υπηρεσιών ή σήματα πιστοποίησης της Digital Living Network Alliance.

Η ονομασία HDMI, το λογότυπο HDMI και η επωνυμία High-Definition Multimedia Interface (Διασύνδεση πολυμέσων υψηλής ευκρίνειας) είναι εμπορικά σήματα ή σήματα κατατεθέντα της HDMI Licensing LLC στις Ηνωμένες Πολιτείες και σε άλλες χώρες.

Όλα τα υπόλοιπα σήματα κατατεθέντα ή μη είναι ιδιοκτησία των αντίστοιχων ιδιοκτητών τους.



Περιεχόμενα

1	Έναρξη 4
1.1	Περιήγηση στην τηλεόραση 4
1.2	Εγκατάσταση 8
1.3	Πλήκτρα στην τηλεόραση 10
1.4	Καταχωρήστε την τηλεόρασή σας 12
1.5	Βοήθεια και υποστήριξη 13
<hr/>	
2	Χρήση της τηλεόρασής σας 14
2.1	Τηλεχειριστήριο 14
2.2	Μενού 17
2.3	Παρακολούθηση τηλεόρασης 19
2.4	Παρακολούθηση σε 3D 23
2.5	Παρακολούθηση από συνδεδεμένη συσκευή 25
2.6	Υπότιτλοι και γλώσσες 26
<hr/>	
3	Περισσότερες λειτουργίες της τηλεόρασης 27
3.1	Net TV 27
3.2	Διαδραστική τηλεόραση 30
3.3	Teletext 31
3.4	Βίντεο, φωτογραφίες και μουσική 33
3.5	Εγγραφή USB 35
3.6	Παιχνίδια 38
3.7	Κλειδιάματα και χρονοδιακόπτες 39
<hr/>	
4	Ρύθμιση 40
4.1	Εικόνα και ήχος 40
4.2	Ambilight 42
4.3	Κανάλια 44
4.4	Δίκτυο 46
4.5	Συσκευές 48
4.6	Γενική πρόσβαση 50
4.7	Λογισμικό 51
<hr/>	
5	Συνδέσεις 52
5.1	Αρχικές συνδέσεις 52
5.2	Πληροφορίες για τα καλώδια 53
5.3	Σύνδεση συσκευών 55
5.4	Σύνδεση περισσότερων συσκευών 64
5.5	Δίκτυο 68
5.6	Κάρτα SD 69
5.7	Κοινή διασύνδεση (CAM) 70
<hr/>	
6	Αντιμετώπιση προβλημάτων 71
6.1	Πληροφορίες επικοινωνίας 71
6.2	Τηλεόραση και τηλεχειριστήριο 72
6.3	Τηλεοπτικά κανάλια 73
6.4	Εικόνα και ήχος 74
6.5	Συσκευές 76
6.6	Βίντεο, φωτογραφίες και μουσική 77
6.7	Δίκτυο 78
<hr/>	
7	Προδιαγραφές 79
7.1	Λογισμικό 79
7.2	Περιβάλλον 80
7.3	Ρεύμα και λήψη 82
7.4	Οθόνη και ήχος 83
7.5	Αναλύσεις οθόνης 84
7.6	Πολυμέσα 85
7.7	Συνδεσιμότητα 86
7.8	Διαστάσεις και βάρη 87
<hr/>	
Ευρετήριο 88	

1 Έναρξη

1.1 Περιήγηση στην τηλεόραση

Το τηλεχειριστήριο

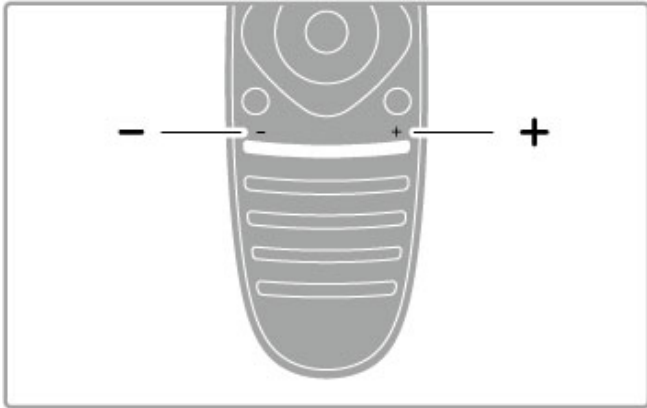

Για προσαρμογή του επιπέδου της έντασης.

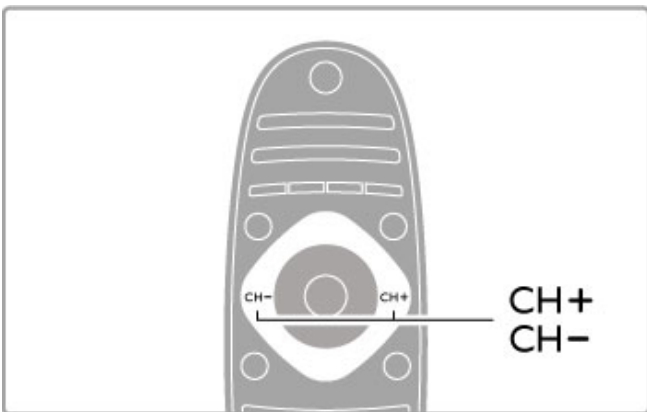

Για αλλαγή τηλεοπτικών καναλιών.

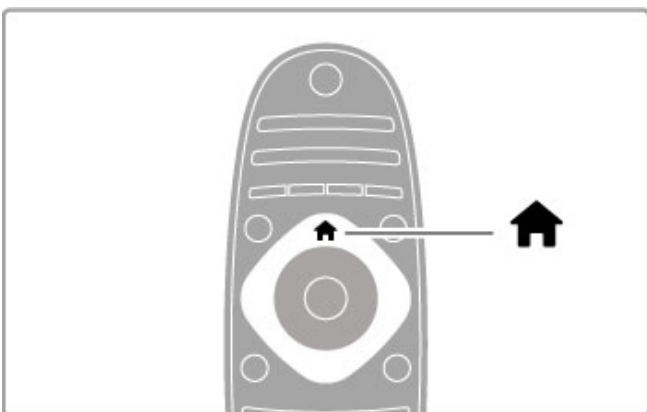

Ανοίγμα ή κλείσιμο του Αρχικού μενού 🏠.

Χρησιμοποιήστε το Αρχικό μενού ως σημείο εκκίνησης για την επιλογή των ρυθμίσεων λειτουργίας της τηλεόρασης.

Στο Αρχικό μενού μπορείτε να ξεκινήσετε ή να διακόψετε μια δραστηριότητα της τηλεόρασης, όπως παρακολούθηση τηλεοπτικών προγραμμάτων - Παρακολούθηση TV - ή ταινίας από ένα συνδεδεμένο DVD player.

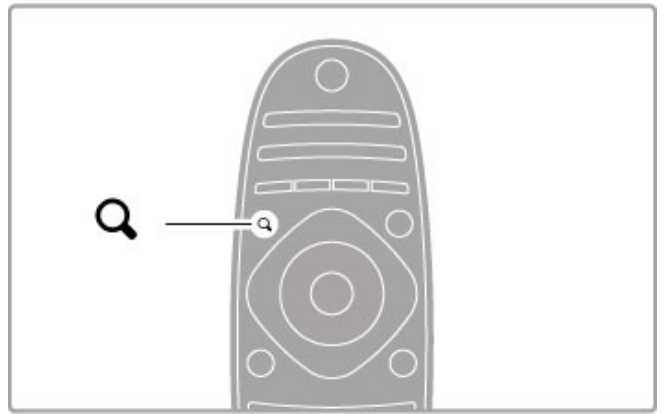

Ανοίγμα ή κλείσιμο του μενού Εύρεση 🔍.

Χρησιμοποιήστε το μενού Εύρεση για να εμφανίσετε τη **Λίστα καναλιών** καθώς παρακολουθείτε τηλεόραση, ή τη λίστα με τα βίντεο και τη μουσική ενώ πραγματοποιείτε αναζήτηση στον υπολογιστή μέσω της τηλεόρασης.

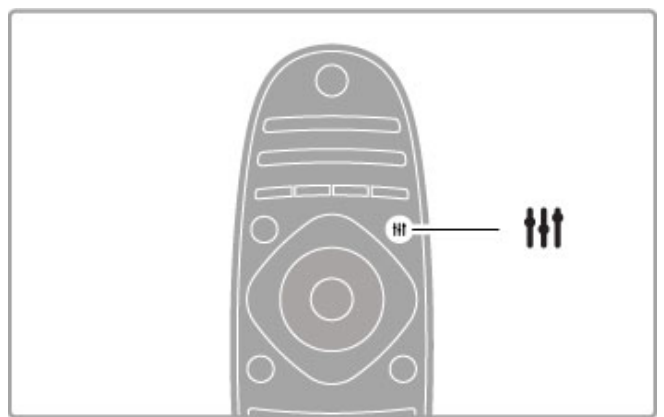

Ανοίγμα ή κλείσιμο του μενού Προσαρμογή 📺.

Χρησιμοποιήστε το μενού Προσαρμογή για να προσαρμόσετε γρήγορα τις ρυθμίσεις εικόνας και ήχου.

Μπορείτε να ορίσετε τη ρύθμιση Έξυπνη εικόνα στην επιλογή **Παιχνίδι**, που είναι ιδανική για παιχνίδια, ή να αλλάξετε τη ρύθμιση Έξυπνος ήχος των ηχείων της τηλεόρασης.

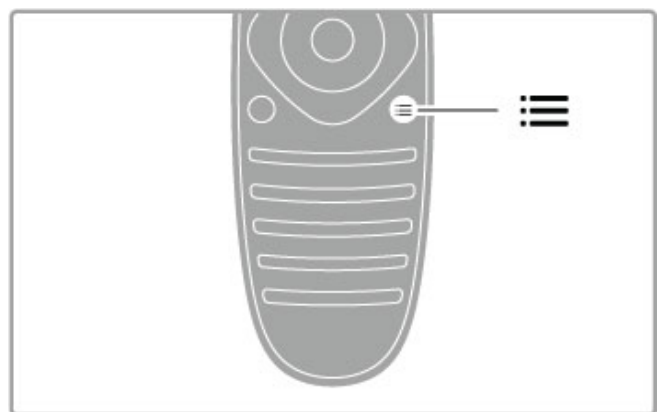

Άνοιγμα ή κλείσιμο του μενού **Επιλογές** ☰.

Χρησιμοποιήστε το μενού **Επιλογές** για να κάνετε προαιρετικές ρυθμίσεις που αφορούν αυτό που παρακολουθείτε ή κάνετε στην τηλεόρασή σας.

Μπορείτε να επισημάνετε το κανάλι που παρακολουθείτε ως αγαπημένο, ή να διακόψετε την παρουσίαση των φωτογραφιών που προβάλλονται στην οθόνη.

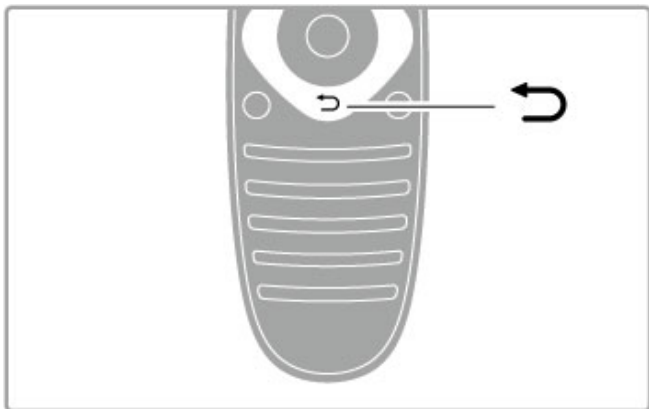

Πίσω ↵.

Πατώντας Πίσω επιστρέφετε στο προηγούμενο τηλεοπτικό κανάλι ή στην προηγούμενη οθόνη ενός μενού.

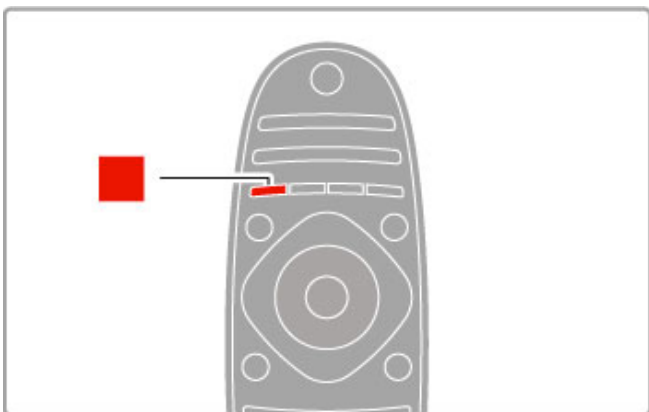

Κόκκινο

Με το κόκκινο πλήκτρο, επιλέγετε το στοιχείο που επισημαίνεται με κόκκινο χρώμα, ανοίγετε υπηρεσίες ψηφιακής **διαδραστικής τηλεόρασης** ή κλιπ επίδειξης σχετικά με την τηλεόρασή σας.

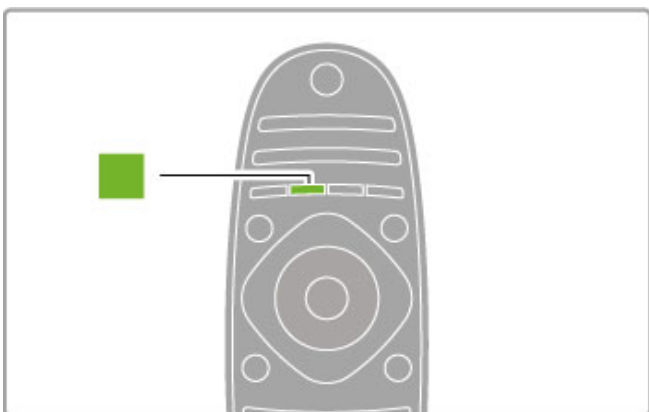

Πράσινο

Με το πράσινο πλήκτρο, επιλέγετε το στοιχείο που επισημαίνεται με πράσινο χρώμα ή τις **Ρυθμίσεις Eco**.

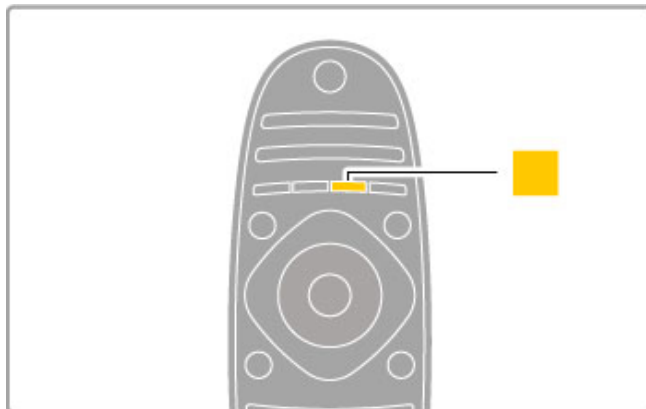

Κίτρινο

Με το κίτρινο πλήκτρο, επιλέγετε το στοιχείο που επισημαίνεται με κίτρινο χρώμα.

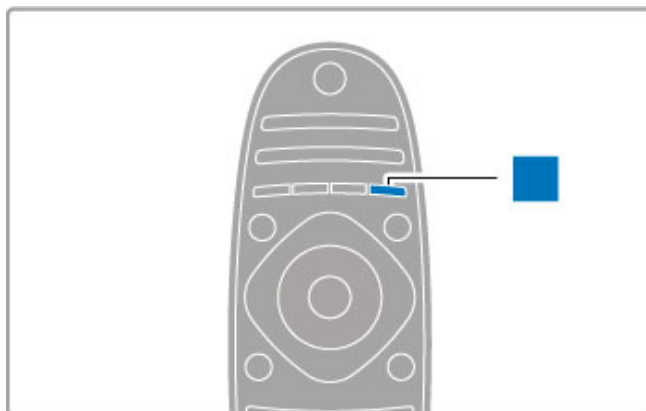

Μπλε

Με το μπλε πλήκτρο, επιλέγετε το στοιχείο που επισημαίνεται με μπλε χρώμα.

Διαβάστε περισσότερα για το τηλεχειριστήριο επιλέγοντας **Βοήθεια > Χρήση της τηλεόρασής σας > Τηλεχειριστήριο > Επισκόπηση**.

Ή μεταβείτε στη σελίδα **Q Αναζήτηση** αυτής της Βοήθειας για να βρείτε οποιοδήποτε θέμα.

Πατήστε **▲** για να επιλέξετε το επόμενο θέμα στην Περιήγηση στην τηλεόραση.

Σύνδεση συσκευών

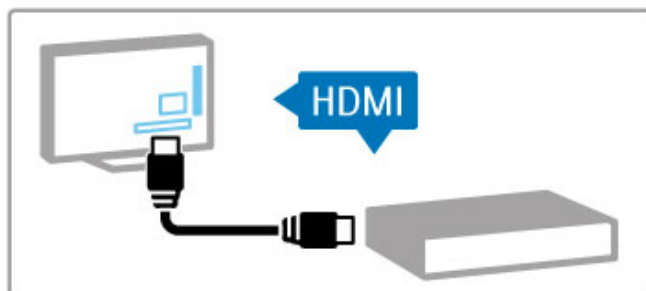

Για να συνδέσετε ένα DVD player, ένα Blu-ray Disc player ή μια κονσόλα παιχνιδιών, χρησιμοποιήστε τη σύνδεση **HDMI™**.

Η σύνδεση HDMI προσφέρει την καλύτερη ποιότητα εικόνας και ήχου και, αν η συσκευή σας διαθέτει **EasyLink** (HDMI-CEC), η τηλεόραση μπορεί να την προσθέσει αυτόματα στο Αρχικό μενού.

Όταν μια συσκευή προστίθεται στο Αρχικό μενού, μπορείτε να την επιλέξετε για να παρακολουθήσετε το πρόγραμμά της. Αν η συσκευή δεν διαθέτει EasyLink ή δεν χρησιμοποιείτε τη σύνδεση HDMI, πρέπει να προσθέσετε τη συνδεδεμένη συσκευή στο Αρχικό μενού χρησιμοποιώντας την επιλογή **Προσθήκη συσκευών**.

Διαβάστε περισσότερα σχετικά με την Προσθήκη συσκευών επιλέγοντας **Βοήθεια > Χρήση της τηλεόρασής σας > Μενού > 🏠 Αρχικό μενού**.

Διαβάστε περισσότερα σχετικά με τη χρήση του EasyLink επιλέγοντας **Βοήθεια > Χρήση της τηλεόρασής σας > Τηλεχειριστήριο > Έλεγχος συσκευών**.

Στο κεφάλαιο **Βοήθεια > Συνδέσεις**, μπορείτε να βρείτε εικόνες όπως αυτές, που σας βοηθούν στη σύνδεση των πιο γνωστών συσκευών.

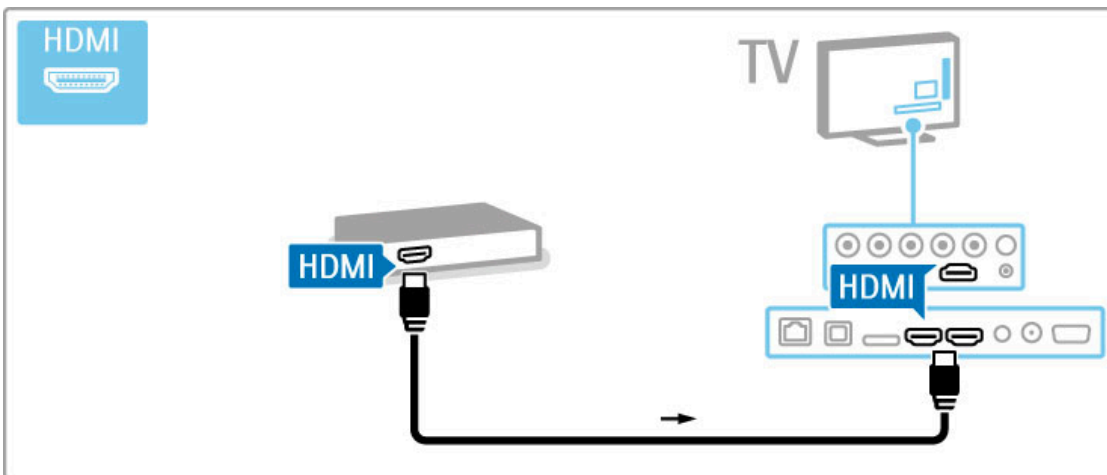

Τηλεόραση υψηλής ευκρίνειας

Αυτή η τηλεόραση μπορεί να προβάλλει προγράμματα υψηλής ευκρίνειας. Για να απολαύσετε, ωστόσο, τη δυνατότητα HD TV απαραίτητη προϋπόθεση είναι να λαμβάνετε προγράμματα υψηλής ευκρίνειας. Εάν δεν παρακολουθείτε προγράμματα υψηλής ευκρίνειας, η ποιότητα εικόνας θα είναι αυτή μιας κοινής τηλεόρασης.

Παρακολουθήστε προγράμματα **HD TV** από . . .

- Blu-ray Disc player
- ψηφιακό δέκτη HD συνδεδεμένο με HDMI και με συνδρομή σε προγράμματα HD
- σταθμούς μετάδοσης σημάτων HD OTA (over-the-air)
- κανάλια που προσφέρουν HD σε ψηφιακό δίκτυο
- κονσόλα παιχνιδιών HD συνδεδεμένη με HDMI και παίζοντας ένα παιχνίδι HD

Βίντεο κλιπ HD

Για να απολαύσετε την εκπληκτική ευκρίνεια και ποιότητα εικόνας της τηλεόρασης HD, μπορείτε να επιλέξετε την αναπαραγωγή του βίντεο κλιπ υψηλής ευκρίνειας από το Αρχικό μενού. Πατήστε **Αρχικό μενού > Ρύθμιση > Προβολή επιδείξεων** (στη δεύτερη σελίδα του μενού Ρυθμίσεις).

Για περισσότερες πληροφορίες, επικοινωνήστε με τον αντιπρόσωπό σας.

Επισκεφθείτε τη διεύθυνση www.philips.com/support για να δείτε απαντήσεις σε συχνές ερωτήσεις (FAQ) καθώς και μια λίστα καναλιών ή παροχών τεχνολογίας HD στη χώρα σας.

Δίκτυο και Net TV

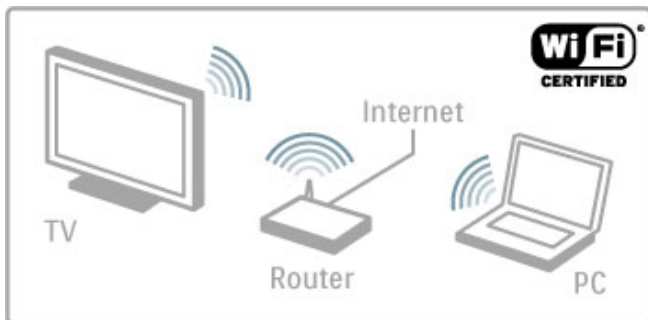

Ασύρματο οικιακό δίκτυο

Απλώς συνδέστε την τηλεόραση στο ασύρματο οικιακό δίκτυό σας. Δεν απαιτείται καλώδιο δικτύου. Απολαύστε τα αρχεία βίντεο, φωτογραφιών και μουσικής του υπολογιστή σας στην οθόνη της τηλεόρασης.

Διαβάστε περισσότερα για το ασύρματο οικιακό δίκτυο επιλέγοντας **Βοήθεια > Ρύθμιση > Δίκτυο**.



Net TV

Αν το οικιακό σας δίκτυο διαθέτει σύνδεση στο Internet, μπορείτε να συνδεθείτε στο Net TV για να απολαμβάνετε ταινίες, φωτογραφίες, μουσική, ενημέρωση και ψυχαγωγία, παιχνίδια και άλλα πολλά.

Διαβάστε περισσότερα για το Net TV επιλέγοντας **Βοήθεια > Περισσότερες λειτουργίες TV > Net TV**.

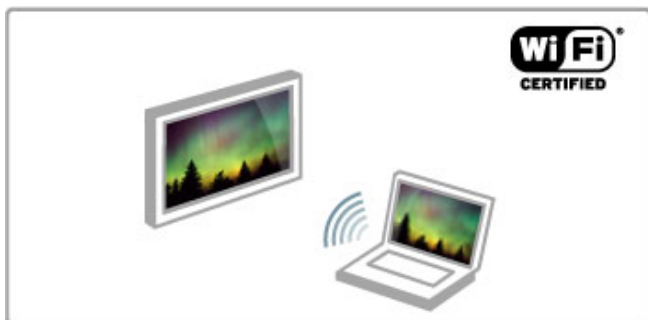

Wi-Fi MediaConnect

Μπορείτε να χρησιμοποιήσετε το Wi-Fi MediaConnect για να προβάλετε στην οθόνη της τηλεόρασης αρχεία όπως ταινίες, μουσική ή παρουσιάσεις, ασύρματα, μέσω του φορητού ή του επιτραπέζιου υπολογιστή σας.

Διαβάστε περισσότερα για το Wi-Fi MediaConnect επιλέγοντας **Βοήθεια > Ρύθμιση > Δίκτυο > Wi-Fi MediaConnect**.

1.2 Εγκατάσταση

Τοποθέτηση σε βάση ή τοίχο

Στο στήριγμα της βάσης βρίσκονται ενσωματωμένα τα ηχεία της τηλεόρασης. Μην ξεχνάτε να συνδέετε το καλώδιο του στηρίγματος στην τηλεόραση ώστε να έχετε ήχο. Για καλύτερη ποιότητα ήχου, τοποθετήστε την τηλεόραση σε μια σκληρή επιφάνεια.

Ανάρτηση σε τοίχο

Μπορείτε να χρησιμοποιήσετε το στήριγμα και τη ράβδο της βάσης για να αναρτήσετε την τηλεόραση σε τοίχο. Συνδυάστε το στήριγμα και τη ράβδο για να φτιάξετε μια περιστρεφόμενη βάση ή χρησιμοποιήστε μόνο το στήριγμα για να αναρτήσετε την τηλεόραση σε μικρή απόσταση από τον τοίχο.

Όλες οι οδηγίες για την τοποθέτηση της τηλεόρασης σε βάση ή τοίχο περιέχονται στον έντυπο Οδηγό γρήγορης εκκίνησης που συνοδεύει την τηλεόρασή σας. Σε περίπτωση που χάσετε τον οδηγό, μπορείτε να πραγματοποιήσετε λήψη των περιεχομένων του από τη διεύθυνση www.philips.com. Χρησιμοποιήστε τον αριθμό του τύπου προϊόντος της τηλεόρασης για να αναζητήσετε τον Οδηγό γρήγορης εκκίνησης, του οποίου θέλετε να πραγματοποιήσετε λήψη.

Προσοχή

Η ανάρτηση της τηλεόρασης σε τοίχο απαιτεί ειδικές δεξιότητες και πρέπει να πραγματοποιείται μόνο από εξειδικευμένο προσωπικό. Επιπλέον, η επιτοίχια ανάρτηση πρέπει να πληροί ορισμένα πρότυπα ασφαλείας ανάλογα με το βάρος της τηλεόρασης. Διαβάστε επίσης τις σχετικές προφυλάξεις ασφαλείας πριν από την τοποθέτηση της τηλεόρασης.

Η Koninklijke Philips Electronics N.V. δεν φέρει καμία ευθύνη για την ακατάλληλη τοποθέτηση σε τοίχο ή για οποιαδήποτε τοποθέτηση που ενδέχεται να προκαλέσει ατύχημα ή τραυματισμό.

Πληροφορίες για VESA

Η τηλεόρασή σας είναι έτοιμη για χρήση με βραχίονα επιτοίχιας ανάρτησης, συμβατό με τα πρότυπα VESA (δεν περιλαμβάνεται).

Οι κωδικοί VESA για την αγορά του βραχίονα είναι οι εξής: VESA MIS-F 200,100,M6

Χρησιμοποιήστε μια βίδα μήκους ίσου με αυτό που απεικονίζεται.

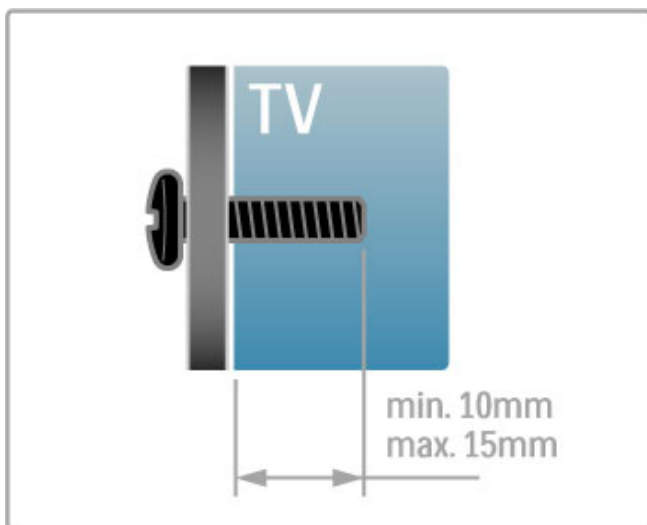

Τοποθέτηση της τηλεόρασης

Διαβάστε προσεκτικά τις προφυλάξεις ασφαλείας πριν τοποθετήσετε την τηλεόραση.

- Τοποθετήστε την τηλεόραση σε σημείο όπου δεν θα πέφτει φως απευθείας στην οθόνη.
- Για καλύτερο αποτέλεσμα Ambilight, χαμηλώστε την ένταση του φωτός στο χώρο.
- Για καλύτερο αποτέλεσμα Ambilight, τοποθετήστε την τηλεόραση σε απόσταση έως 25 εκ. από τον τοίχο.

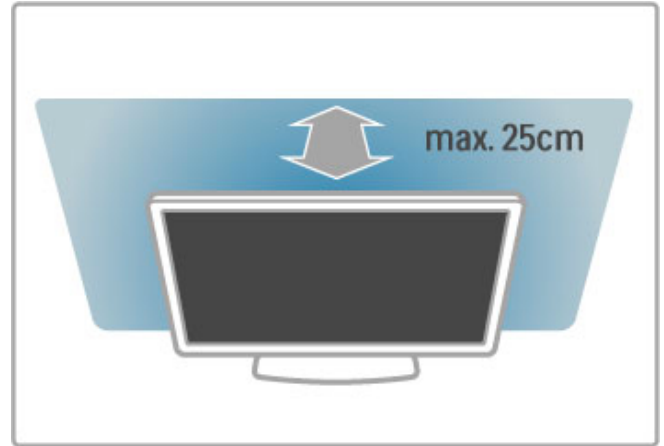

Τοποθετήστε την τηλεόραση στην ιδανική απόσταση παρακολούθησης. Έτσι, θα απολαμβάνετε ακόμα περισσότερο την εικόνα υψηλής ευκρίνειας, αλλά και οποιαδήποτε εικόνα, χωρίς να καταπονείτε τα μάτια σας. Για την καλύτερη δυνατή εμπειρία θέασης και για ξεκούραστη παρακολούθηση, αναζητήστε το "ηδυσμημίο", ακριβώς μπροστά από την τηλεόραση.

Η ιδανική απόσταση για να παρακολουθείτε τηλεόραση είναι τριπλάσια της διαγωνίου της οθόνης της. Όταν είστε καθισμένοι, τα μάτια σας πρέπει να ευθυγραμμίζονται με το κέντρο της οθόνης.

Για καλύτερο ήχο, τοποθετήστε την τηλεόραση σε μια σκληρή επιφάνεια.

Ασφάλεια

Διαβάστε και κατανοήστε όλες τις οδηγίες πριν χρησιμοποιήσετε την τηλεόρασή σας για πρώτη φορά. Σε περίπτωση πρόκλησης βλάβης λόγω μη συμμόρφωσης με τις οδηγίες, η εγγύηση παύει να ισχύει.

Κίνδυνος ηλεκτροπληξίας ή πυρκαγιάς!

- Μην εκθέτετε ποτέ την τηλεόραση σε βροχή ή νερό. Μην τοποθετείτε ποτέ δοχεία με υγρά, όπως βάζα, κοντά στην τηλεόραση. Αν χυθεί υγρό πάνω στην τηλεόραση, αποσυνδέστε την αμέσως από την πρίζα. Επικοινωνήστε με την Εξυπηρέτηση Καταναλωτών της Philips για να ελεγχθεί η τηλεόραση πριν από τη χρήση.

- Μην εκθέτετε ποτέ την τηλεόραση, το τηλεχειριστήριο ή τις μπαταρίες σε υπερβολική θερμότητα. Μην τα τοποθετείτε ποτέ κοντά σε αναμμένα κεριά, γυμνές φλόγες ή άλλες πηγές θερμότητας, και μην τα εκθέτετε ποτέ σε άμεση ηλιακή ακτινοβολία.
- Μην παρεμβάλλετε ποτέ αντικείμενα στις οπές εξαερισμού ή σε άλλα ανοίγματα της τηλεόρασης.
- Μην τοποθετείτε ποτέ βαριά αντικείμενα πάνω στο καλώδιο ρεύματος.

- Βεβαιωθείτε ότι τα φις δεν πιέζονται. Σε περίπτωση που τα φις χαλαρώσουν, μπορεί να προκληθεί ηλεκτρικό τόξο ή φωτιά. Όταν περιστρέψετε την οθόνη της τηλεόρασης, βεβαιωθείτε ότι δεν ασκείται πίεση στο καλώδιο ρεύματος.
- Όταν αποσυνδέετε το καλώδιο ρεύματος, τραβάτε πάντοτε το βύσμα και ποτέ το καλώδιο. Φροντίστε να τοποθετείτε το φις σε σημείο όπου έχετε πλήρη πρόσβαση ανά πάσα στιγμή.

Κίνδυνος τραυματισμού ή πρόκλησης ζημιάς στην τηλεόραση!

- Για την ανύψωση και τη μεταφορά μιας τηλεόρασης που ζυγίζει περισσότερο από 25 κιλά (55 λίβρες), απαιτούνται δύο άτομα.
- Αν τοποθετήσετε την τηλεόραση σε βάση, χρησιμοποιήστε μόνο τη βάση που παρέχεται. Ασφαλίστε τη βάση στην τηλεόραση. Τοποθετήστε την τηλεόραση σε μια επίπεδη επιφάνεια που μπορεί να αντέξει το βάρος της τηλεόρασης και της βάσης.
- Αν αναρτήσετε την τηλεόραση σε τοίχο, βεβαιωθείτε ότι το στήριγμα μπορεί να αντέξει το βάρος της συσκευής. Η Koninklijke Philips Electronics N.V δεν φέρει καμία απολύτως ευθύνη για την ακατάλληλη ανάρτηση σε τοίχο, που μπορεί να προκαλέσει ατύχημα, τραυματισμό ή ζημιά στην τηλεόραση.
- Ορισμένα μέρη του προϊόντος ενδέχεται να είναι κατασκευασμένα από γυαλί. Να είστε ιδιαίτερα προσεκτικοί κατά το χειρισμό προκειμένου να αποφύγετε τυχόν τραυματισμό ή πρόκληση ζημιάς στην τηλεόραση.

Κίνδυνος πρόκλησης ζημιάς στην τηλεόραση!

Πριν συνδέσετε την τηλεόραση στην πρίζα, βεβαιωθείτε ότι η τάση ρεύματος αντιστοιχεί στην τιμή που αναγράφεται στο πίσω μέρος της τηλεόρασης. Μην συνδέετε ποτέ την τηλεόραση στην πρίζα αν η τάση είναι διαφορετική.

Κίνδυνος τραυματισμού παιδιών!

- Ακολουθήστε τις παρακάτω προφυλάξεις για να αποτρέψετε την πτώση της τηλεόρασης και τον τραυματισμό παιδιών:
- Μην τοποθετείτε την τηλεόραση σε επιφάνεια καλυμμένη με ύφασμα ή άλλο υλικό το οποίο μπορεί να τραβηχτεί προς τα έξω.
 - Βεβαιωθείτε ότι κανένα μέρος της τηλεόρασης δεν εξέρχεται από την επιφάνεια στήριξης.
 - Μην τοποθετείτε ποτέ την τηλεόραση πάνω σε ψηλό έπιπλο (όπως βιβλιοθήκη) χωρίς να στερεώσετε το έπιπλο αλλά και την τηλεόραση στον τοίχο ή σε κατάλληλο στήριγμα.
 - Ενημερώστε τα παιδιά σχετικά με τους κινδύνους που μπορεί να προκύψουν αν ανεβούν στο έπιπλο για να φτάσουν την τηλεόραση.

Κίνδυνος κατάποσης μπαταριών!

Το τηλεχειριστήριο ενδέχεται να περιέχει μπαταρίες τύπου κέρματος, τις οποίες μπορούν εύκολα να καταπιούν τα μικρά παιδιά. Φροντίστε να κρατάτε πάντοτε αυτές τις μπαταρίες μακριά από παιδιά.

Κίνδυνος υπερθέρμανσης!

Μην τοποθετείτε ποτέ την τηλεόραση σε περιορισμένο χώρο. Να αφήνετε πάντοτε κενό χώρο τουλάχιστον 10 εκ. (4 ίντσες) γύρω από την τηλεόραση, για εξαερισμό. Βεβαιωθείτε ότι οι οπές εξαερισμού της τηλεόρασης δεν καλύπτονται ποτέ από κουρτίνες ή άλλα αντικείμενα.

Καταιγίδες

Πριν από καταιγίδες, αποσυνδέετε την τηλεόραση από την πρίζα και την κεραία. Κατά τη διάρκεια της καταιγίδας, μην αγγίζετε την τηλεόραση, το καλώδιο ρεύματος ή το καλώδιο της κεραίας.

Κίνδυνος για την ακοή!

Αποφεύγετε να χρησιμοποιείτε ακουστικά ή ηχεία σε μεγάλη ένταση ή για παρατεταμένο χρονικό διάστημα.

Χαμηλές θερμοκρασίες

Αν η τηλεόραση μεταφερθεί σε θερμοκρασία κάτω των 5°C (41°F), αποσυνδεύστε την και μην την συνδέσετε στην πρίζα έως ότου η θερμοκρασία της φτάσει σε επίπεδο θερμοκρασίας δωματίου.

Φροντίδα

- Μην ακουμπάτε, σπρώχνετε, τρίβετε ή χτυπάτε την οθόνη με κανένα αντικείμενο.
- Αποσυνδέστε την τηλεόραση από το ρεύμα πριν την καθαρίσετε.
- Καθαρίστε την τηλεόραση και το πλαίσιο με ένα μαλακό νωπό πανί. Μην χρησιμοποιείτε ποτέ ουσίες όπως αλκοόλ, χημικά ή οικιακά καθαριστικά.
- Για να αποφύγετε τυχόν παραμορφώσεις και το ξεθώριασμα των χρωμάτων, φροντίστε να σκουπίζετε τις σταγόνες νερού όσο το δυνατό συντομότερα.
- Να αποφεύγετε την προβολή στατικών εικόνων όσο το δυνατόν περισσότερο. Οι στατικές εικόνες είναι εικόνες που παραμένουν στην οθόνη για μεγάλο χρονικό διάστημα. Περιλαμβάνουν τα μενού οθόνης, τις μαύρες γραμμές, την προβολή ώρας, κ.λπ. Αν πρέπει να χρησιμοποιήσετε στατικές εικόνες, μειώστε την αντίθεση και τη φωτεινότητα της οθόνης ώστε να μην προκληθεί ζημιά στην οθόνη.

Θερμοκρασία και υγρασία

Σε σπάνιες περιπτώσεις, ανάλογα με τη θερμοκρασία και την υγρασία, ενδέχεται να δημιουργηθεί ελάχιστη ποσότητα υδρατμών στο εσωτερικό της γυάλινης πρόσοψης της τηλεόρασης (σε ορισμένα μοντέλα). Για να αποφύγετε τη δημιουργία υδρατμών, μην εκθέτετε την τηλεόραση σε άμεση ηλιακή ακτινοβολία, σε θερμότητα ή σε υπερβολική υγρασία. Αν δημιουργηθούν υδρατμοί, θα εξατμιστούν μετά από μερικές ώρες λειτουργίας της τηλεόρασης. Η υγρασία από τους υδρατμούς δεν βλάπτει την τηλεόραση και δεν προκαλεί δυσλειτουργία.



1.3 Πλήκτρα στην τηλεόραση

Διακόπτης λειτουργίας

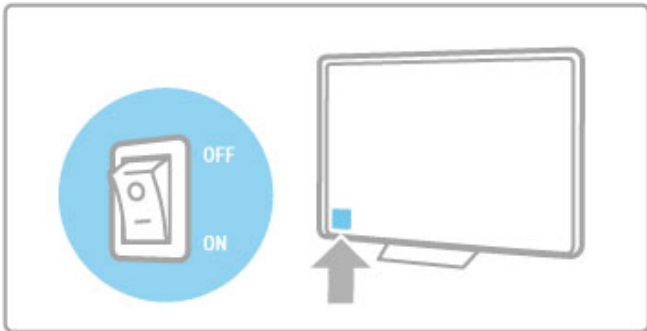
Ενεργοποιήστε ή απενεργοποιήστε την τηλεόραση με το διακόπτη λειτουργίας που βρίσκεται στη δεξιά πλευρά της. Όταν η τηλεόραση είναι απενεργοποιημένη, δεν καταναλώνει ενέργεια.



Αν η κόκκινη ενδεικτική λυχνία είναι σβηστή, ενεργοποιήστε την τηλεόραση με το διακόπτη λειτουργίας.

Αν η κόκκινη ενδεικτική λυχνία αναμονής είναι αναμμένη, πατήστε το πλήκτρο  στο τηλεχειριστήριο για να ενεργοποιήσετε την τηλεόραση. Διαφορετικά, μπορείτε να ενεργοποιήσετε την τηλεόραση που βρίσκεται σε λειτουργία αναμονής πατώντας **CH+**, **CH-** ή . Η τηλεόραση ενεργοποιείται μετά από μερικά δευτερόλεπτα.

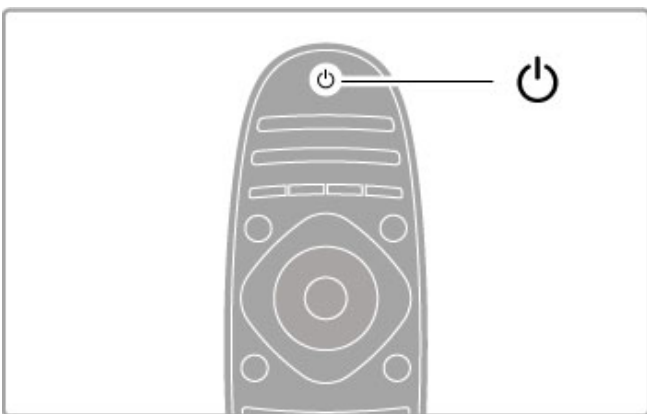

Ένταση

Πατήστε το πλήκτρο  (Ένταση) - ή **+** για να ρυθμίσετε την ένταση του ήχου. Εναλλακτικά, χρησιμοποιήστε τα πλήκτρα **+** ή **-** στο τηλεχειριστήριο.

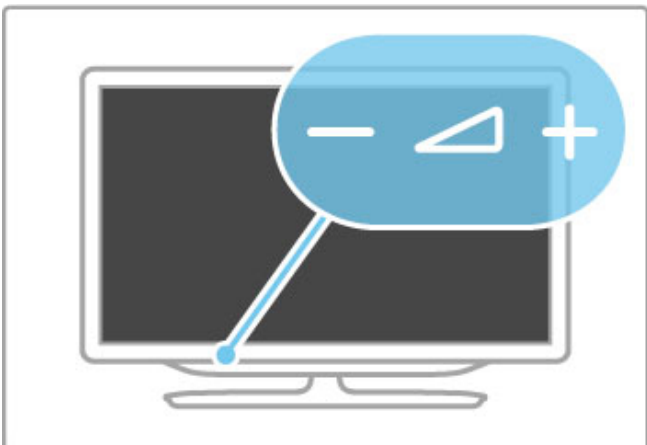



Ambilight

Πατήστε το πλήκτρο **Ambilight**, για να ενεργοποιήσετε ή να απενεργοποιήσετε τη λειτουργία Ambilight.

Ενν η τηλεόραση βρίσκεται σε κατάσταση αναμονής, μπορείτε να ενεργοποιήσετε το Ambilight και να δημιουργήσετε ένα εφέ Ambilight LoungeLight στο χώρο σας. Διαβάστε περισσότερα για το LoungeLight επιλέγοντας **Βοήθεια > Χρήση της τηλεόρασής σας > Χρήση Ambilight > LoungeLight**





🏠 Αρχικό μενού

Πατήστε το πλήκτρο  (Αρχικό μενού) για να ανοίξετε το Αρχικό μενού στην οθόνη. Μπορείτε να περιηγηθείτε στο Αρχικό μενού με τα πλήκτρα έντασης **-** ή **+** (αριστερό ή δεξί) και τα πλήκτρα αναζήτησης καναλιών **-** ή **+** (κάτω ή πάνω) της τηλεόρασης. Πατήστε το πλήκτρο  ξανά για να επιβεβαιώσετε την επιλογή σας.

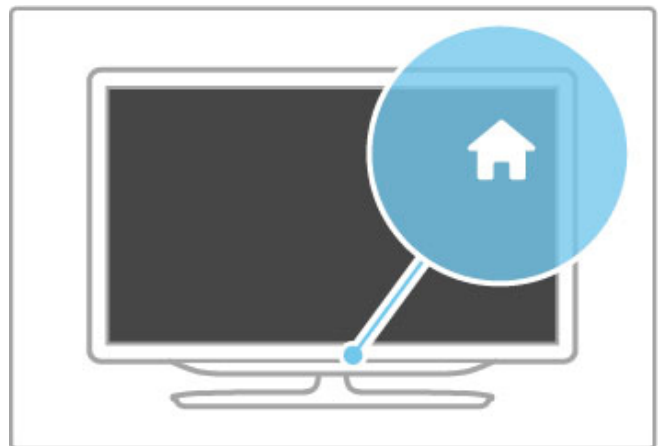
Διαβάστε περισσότερα για το Αρχικό μενού επιλέγοντας **Βοήθεια > Χρήση της τηλεόρασής σας > Μενού > 🏠 Αρχικό**



CH Κανάλι

Πατήστε το πλήκτρο **CH** (Κανάλι) - ή **+** για να αλλάξετε κανάλι. Εναλλακτικά, χρησιμοποιήστε τα πλήκτρα  ή  του τηλεχειριστηρίου.

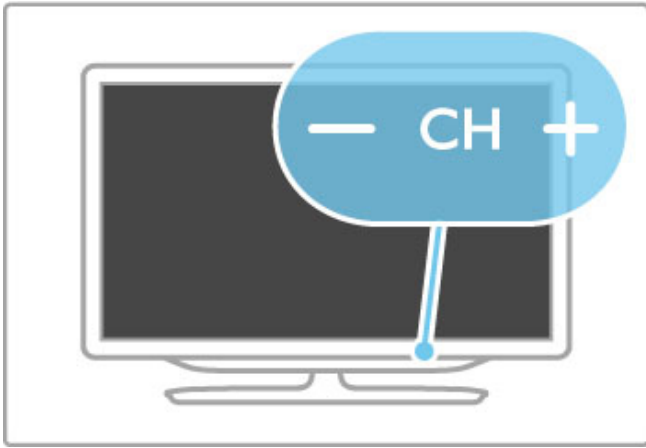

1.4 Καταχωρήστε την τηλεόρασή σας

Συγχαρητήρια για την αγορά σας και καλώς ορίσατε στη Philips.

Καταχωρήστε τώρα την τηλεόρασή σας και απολαύστε μια γκάμα δυνατοτήτων όπως πλήρη υποστήριξη (συμπεριλαμβανομένων λήψεων), προνομιακή πρόσβαση σε πληροφορίες για νέα προϊόντα, αποκλειστικές προσφορές και εκπτώσεις, και την ευκαιρία να κερδίσετε βραβεία ή ακόμα και να συμμετάσχετε σε ειδικές έρευνες για νέες κυκλοφορίες.

Μεταβείτε στη διεύθυνση www.philips.com/welcome

1.5 Βοήθεια και υποστήριξη

Χρήση Βοήθειας και Αναζήτησης

Βοήθεια

Μπορείτε να εμφανίσετε τη Βοήθεια από το Αρχικό μενού. Στις περισσότερες περιπτώσεις, μπορείτε επίσης να πατήσετε το **Κίτρινο** πλήκτρο στο τηλεχειριστήριο για απευθείας άνοιγμα ή κλείσιμο της Βοήθειας. Για ορισμένες δραστηριότητες, όπως το Teletext, τα έγχρωμα πλήκτρα έχουν συγκεκριμένες λειτουργίες και δεν χρησιμοποιούνται για το άνοιγμα της Βοήθειας.

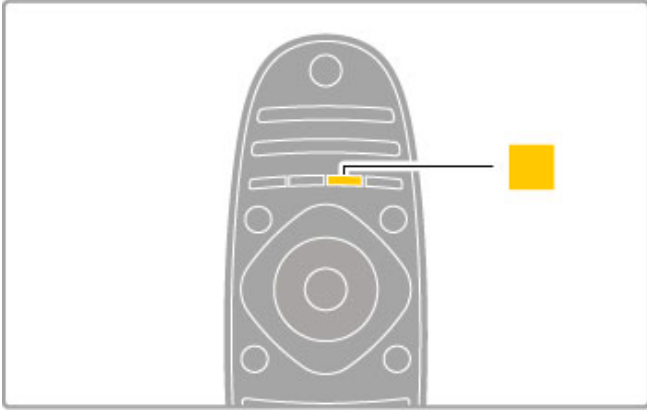

Πριν ακολουθήσετε τις οδηγίες της Βοήθειας, κλείστε τη Βοήθεια. Πατήστε το **Κίτρινο** πλήκτρο ή το πλήκτρο **⬆** για να κλείσετε τη Βοήθεια. Αν πατήσετε ξανά το **Κίτρινο** πλήκτρο, η Βοήθεια θα ανοίξει στη σελίδα όπου την είχατε κλείσει προηγουμένως.

Q Αναζήτηση

Στη Βοήθεια, χρησιμοποιήστε την **Αναζήτηση Q** για να βρείτε ένα θέμα που χρειάζεστε. Επιλέξτε ένα θέμα από τη λίστα χρησιμοποιώντας τα πλήκτρα πλοήγησης και πατήστε **OK**. Το θέμα που αναζητάτε ενδέχεται να μην υπάρχει στην πρώτη σελίδα αλλά μερικές σελίδες παρακάτω. Πατήστε το πλήκτρο **▶** για να μεταβείτε στην επόμενη σελίδα.

Ηλεκτρονική υποστήριξη

Για την επίλυση οποιουδήποτε προβλήματος σχετικά με τηλεόρασή σας, μπορείτε να συμβουλευτείτε την ηλεκτρονική υποστήριξη της Philips. Επιλέξτε τη γλώσσα σας και εισαγάγετε τον αριθμό μοντέλου του προϊόντος.

Μεταβείτε στη διεύθυνση www.philips.com/support

Στην ιστοσελίδα υποστήριξης, μπορείτε να βρείτε τον αριθμό τηλεφώνου της χώρας σας για απευθείας επικοινωνία μαζί μας, καθώς και απαντήσεις σε συχνές ερωτήσεις (FAQ). Μπορείτε να λάβετε νέο λογισμικό για την τηλεόραση ή το ηλεκτρονικό εγχειρίδιο. Μπορείτε να στείλετε μια συγκεκριμένη ερώτηση μέσω email ή, σε ορισμένες χώρες, μπορείτε να συνομιλήσετε μέσω Internet με έναν από τους συνεργάτες μας.

Επικοινωνία με τη Philips

Για υποστήριξη, μπορείτε να τηλεφωνήσετε στο Κέντρο εξυπηρέτησης καταναλωτών της Philips στη χώρα σας. Μπορείτε να βρείτε τον αριθμό τηλεφώνου στην έντυπη τεκμηρίωση που συνοδεύει την τηλεόρασή σας. Η επισκεφθείτε τον ιστότοπο www.philips.com/support

Αριθμός μοντέλου τηλεόρασης και αριθμός σειράς

Ίσως σας ζητηθεί να δώσετε τον αριθμό μοντέλου και τον αριθμό σειράς της τηλεόρασης. Μπορείτε να βρείτε αυτούς τους αριθμούς στην ετικέτα της συσκευασίας ή στην ετικέτα τύπου που βρίσκεται στο πίσω ή στο κάτω μέρος της τηλεόρασης.

2 Χρήση της τηλεόρασής σας

2.1 Τηλεχειριστήριο

Επισκόπηση

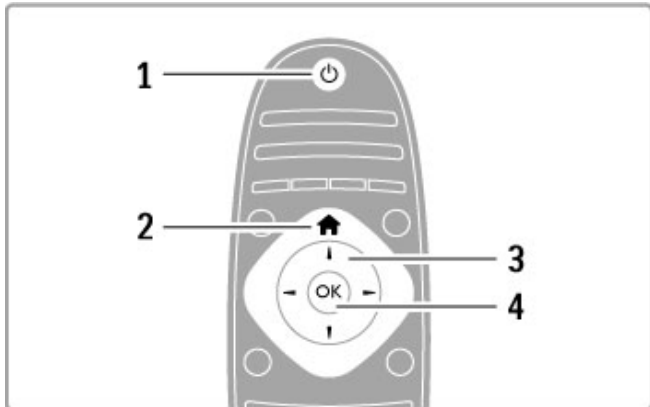

- 1 Αναμονή** Ενεργοποίηση της τηλεόρασης ή μετάβαση σε αναμονή.
- 2 Αρχικό μενού** Άνοιγμα ή κλείσιμο του Αρχικού μενού.
- 3 Πλήκτρο πλοήγησης** Πλοήγηση πάνω, κάτω, αριστερά ή δεξιά.
- 4 Πλήκτρο OK** Ενεργοποίηση επιλογής.

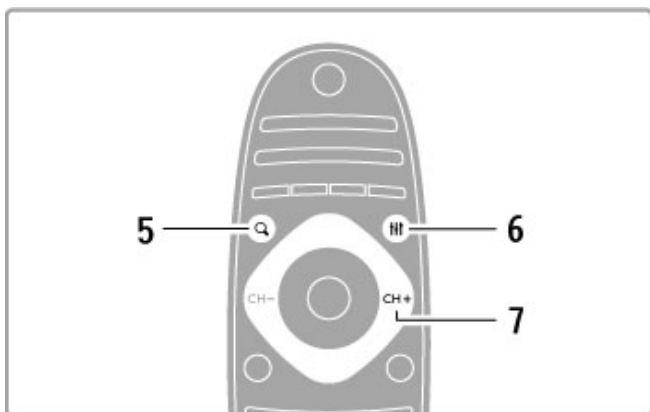

- 5 FIND** Άνοιγμα ή κλείσιμο της λίστας καναλιών ή της λίστας φωτογραφιών, μουσικής και ταινιών σας.
- 6 ADJUST** Άνοιγμα ή κλείσιμο των ρυθμίσεων που χρησιμοποιούνται περισσότερο, για εικόνα, ήχο, Ambilight ή 3D.
- 7 CH+ / Επόμενο** Μετάβαση στο επόμενο κανάλι, σελίδα ή κεφάλαιο.

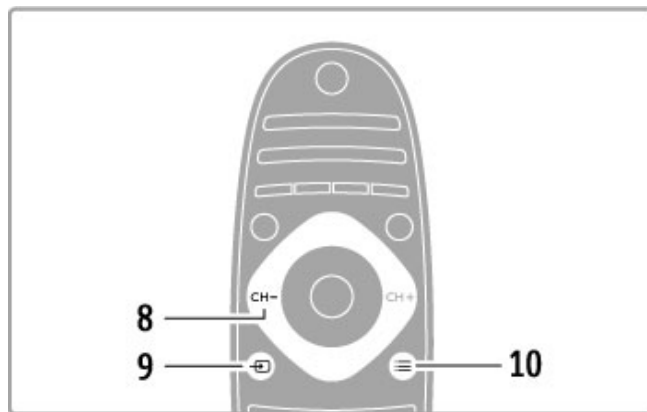

- 8 CH- / Προηγούμενο** Μετάβαση στο προηγούμενο κανάλι, σελίδα ή κεφάλαιο.
- 9 SOURCE** Για απευθείας μετάβαση σε σύνδεση τηλεόρασης.
- 10 OPTIONS** Άνοιγμα ή κλείσιμο του μενού Επιλογές.

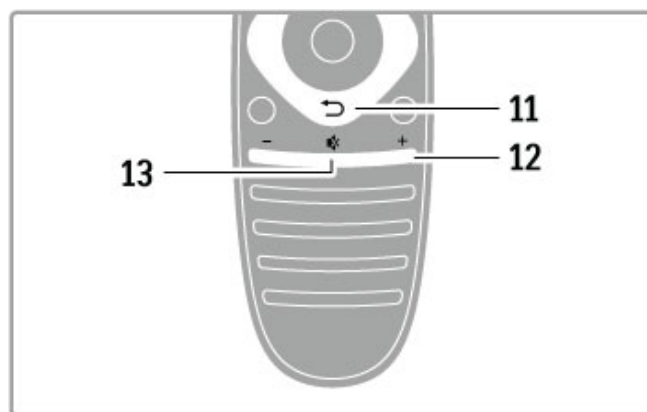

- 11 Πίσω** Επιστροφή στο προηγούμενο κανάλι. Έξοδος από ένα μενού χωρίς αλλαγή ρύθμισης. Επιστροφή στην προηγούμενη σελίδα Teletext ή Net TV.
- 12 Ένταση** Προσαρμογή του επιπέδου της έντασης.
- 13 Σίγαση** Σίγαση ή επαναφορά του ήχου.

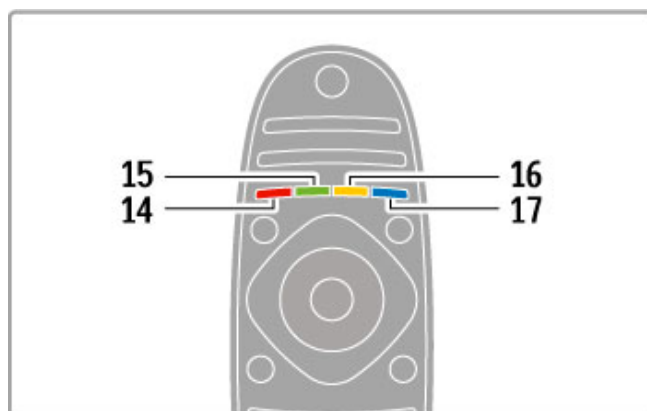

14 Κόκκινο πλήκτρο

Άνοιγμα υπηρεσιών διαδραστικής τηλεόρασης ή επιλογή σελίδας Teletext.

15 Πράσινο πλήκτρο

Άνοιγμα των ρυθμίσεων Eco ή επιλογή σελίδας Teletext.

16 Κίτρινο πλήκτρο

Επιλογή σελίδας Teletext.

17 Μπλε πλήκτρο

Επιλογή σελίδας Teletext.

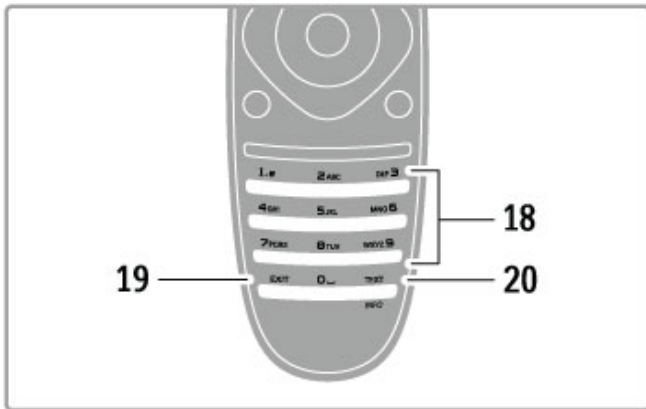

18 Αριθμητικά πλήκτρα και πληκτρολόγιο κειμένου

Άπευθείας επιλογή τηλεοπτικού καναλιού ή εισαγωγή κειμένου.

19 Έξοδος

Έξοδος από MHP (οικιακή πλατφόρμα πολυμέσων).

20 TELETEXT / Πληροφορίες

Άνοιγμα ή κλείσιμο του Teletext. / Κρατήστε πατημένο αυτό το κουμπί επί 4 δευτερόλεπτα για να εμφανίσετε ή να κρύψετε τις πληροφορίες σχετικά με τα επόμενα τηλεοπτικά προγράμματα.

Έλεγχος συσκευών

Μπορείτε να ελέγξετε μια συνδεδεμένη συσκευή με το τηλεχειριστήριο της τηλεόρασης. Η συσκευή πρέπει να διαθέτει λειτουργία EasyLink (HDMI-CEC) και η λειτουργία αυτή πρέπει να είναι ενεργοποιημένη. Επίσης, η συσκευή πρέπει να είναι συνδεδεμένη με καλώδιο HDMI.

Έλεγχος συσκευής EasyLink

Για να ελέγξετε μια τέτοια συσκευή με το τηλεχειριστήριο της τηλεόρασης, επιλέξτε τη συσκευή -ή τη δραστηριότητά της- στο Αρχικό μενού και πατήστε **OK**. Οι εντολές όλων των πλήκτρων, εκτός του πλήκτρου , του πλήκτρου **ADJUST** και του πλήκτρου **OPTIONS**, προωθούνται στη συσκευή.

Επιστροφή στην τηλεόραση

Για να επαναφέρετε το πληκτρολόγιο στον έλεγχο της τηλεόρασης, πατήστε (Αρχικό μενού), επιλέξτε **Παρακολούθηση TV** και πατήστε **OK**.

Εμφάνιση πλήκτρων συσκευής

Κατά τον έλεγχο μιας συσκευής, ορισμένα πλήκτρα ενδέχεται να μην είναι διαθέσιμα στο τηλεχειριστήριο της τηλεόρασης. Για να εμφανίσετε αυτά τα πλήκτρα στην οθόνη της τηλεόρασης, πατήστε το πλήκτρο **OPTIONS** και επιλέξτε **Εμφάνιση πλήκτρων συσκευής**. Επιλέξτε το πλήκτρο που χρειάζεστε και πατήστε **OK**.

Για να κρύψετε τα πλήκτρα της συσκευής, πατήστε (Πίσω).

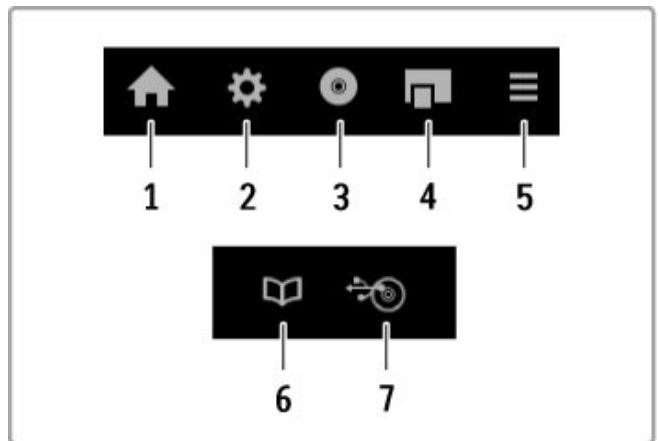

Γενικά, αυτά τα πλήκτρα ανοίγουν τα παρακάτω μενού της συσκευής:

- 1 Αρχικό μενού
- 2 Μενού Ρυθμίσεις
- 3 Μενού δίσκου (περιεχόμενα δίσκου)
- 4 Αναδυόμενο μενού
- 5 Μενού Επιλογές
- 6 Οδηγός προγράμματος
- 7 Επιλογή πολυμέσων

Αναπαραγωγή με ένα πάτημα

Τοποθετήστε ένα δίσκο σε μια συσκευή που διαθέτει EasyLink (HDMI-CEC) και πατήστε το κουμπί **αναπαραγωγής** στη συσκευή. Η τηλεόραση ενεργοποιείται από την κατάσταση αναμονής και ξεκινά η αναπαραγωγή του δίσκου.

Έλεγχος ήχου συστήματος

Αν συνδέσετε ένα ηχοσύστημα που διαθέτει EasyLink, μπορείτε να ακούτε τον ήχο της τηλεόρασης μέσω του ηχοσυστήματος. Πραγματοποιείται αυτόματη σίγαση των ηχείων της τηλεόρασης. Μπορείτε να ελέγχετε την ένταση του ηχοσυστήματος με το τηλεχειριστήριο της τηλεόρασης.

Λειτουργία surround

Στα τελευταία μοντέλα συσκευών Philips, μπορείτε να αλλάξετε τη ρύθμιση του ήχου surround της συσκευής από την τηλεόραση. Για να αλλάξετε αυτή τη ρύθμιση, πατήστε **ADJUST**, επιλέξτε **λειτουργία Surround** και πατήστε **OK**. Στην **Επόμενη κατάσταση**, πατήστε **OK** για εναλλαγή ανάμεσα στις διαθέσιμες λειτουργίες της συσκευής.

Έξυπνος ήχος

Στα τελευταία μοντέλα συσκευών Philips, μπορείτε να αλλάξετε τη ρύθμιση Έξυπνος ήχος της συσκευής από την τηλεόραση. Για να αλλάξετε αυτή τη ρύθμιση, πατήστε **ADJUST**, επιλέξτε **Έξυπνος ήχος** και πατήστε **OK**. Επιλέξτε μια λειτουργία ήχου από τη λίστα.

Απενεργοποίηση οθόνης

Αν κάποιο τελευταίο μοντέλο συσκευής ήχου της Philips στέλνει μόνο ήχο στην τηλεόραση, η συσκευή ενδέχεται να προτείνει την απενεργοποίηση της οθόνης της τηλεόρασης. Για να απενεργοποιήσετε την οθόνη όταν εμφανιστεί αυτό το μήνυμα, επιλέξτε **Απενεργοποίηση οθόνης** και πατήστε **OK**. Για να ενεργοποιήσετε ξανά την οθόνη, πατήστε (Αρχικό μενού).

Αναμονή συστήματος

Πατήστε το πλήκτρο στο τηλεχειριστήριο για να μεταβούν όλες οι συσκευές EasyLink και η τηλεόραση σε κατάσταση αναμονής.

Διαβάστε περισσότερα σχετικά με το EasyLink επιλέγοντας **Βοήθεια > Ρύθμιση > Συσκευές > EasyLink HDMI-CEC**.

Αισθητήρας υπέρυθρων (IR)

Βεβαιωθείτε ότι το τηλεχειριστήριο είναι πάντοτε στραμμένο προς τον αισθητήρα υπέρυθρων τηλεχειριστηρίου, στην πρόσοψη της τηλεόρασης.

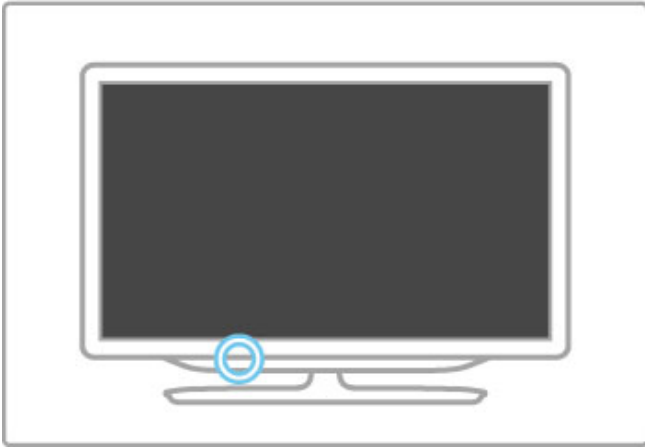

Μπαταρίες

Για να αντικαταστήσετε τις μπαταρίες στο τηλεχειριστήριο, τραβήξτε προς τα έξω τη μικρή συρταρωτή υποδοχή, στο κάτω μέρος του τηλεχειριστηρίου, για να ανοίξει. Χρησιμοποιήστε 2 μικρές στρογγυλές μπαταρίες (Τύπου CR2032 – 3V). Βεβαιωθείτε ότι η πλευρά + των μπαταριών (επάνω πλευρά) είναι στραμμένη προς τα πάνω. Η μικρή συρταρωτή υποδοχή διαθέτει ένδειξη +.

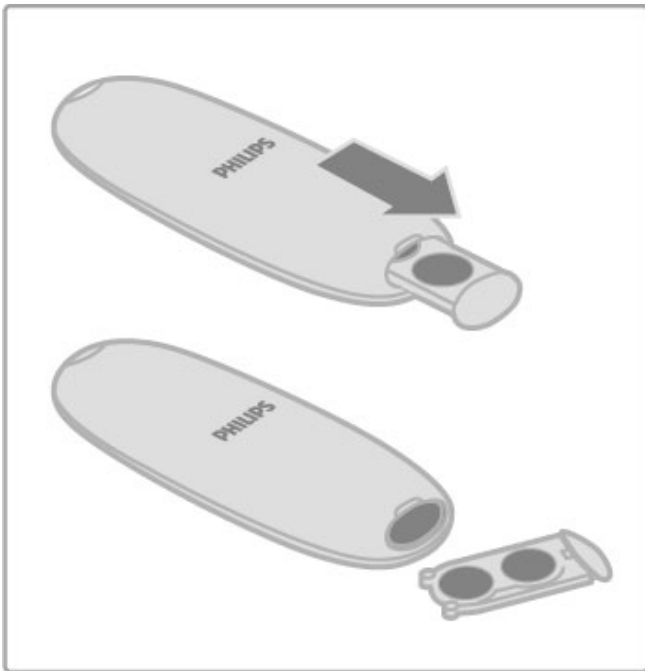

Αφαιρέστε τις μπαταρίες αν δεν πρόκειται να χρησιμοποιήσετε το τηλεχειριστήριο για μεγάλο χρονικό διάστημα. Απορρίψτε τις μπαταρίες σύμφωνα με τις οδηγίες λήξης της περιόδου χρήσης. Διαβάστε σχετικά επιλέγοντας **Βοήθεια** > **Ξεκινώντας** > **Εγκατάσταση** > **Λήξη περιόδου χρήσης**.

Καθάρισμα

Το τηλεχειριστήριό σας διαθέτει επίστρωση ανθεκτική στις γρατζουνιές.

Για να καθαρίσετε το τηλεχειριστήριο, χρησιμοποιήστε ένα μαλακό νωπό πανί. Μη χρησιμοποιείτε ποτέ ουσίες, όπως οινόπνευμα, χημικά ή οικιακά καθαριστικά στην τηλεόραση ή στο τηλεχειριστήριο.

2.2 Μενού

🏠 Αρχικό μενού

Μέσω του Αρχικού μενού, μπορείτε να ξεκινήσετε την παρακολούθηση τηλεόρασης ή ενός δίσκου ταινίας, ή οποιαδήποτε άλλη δραστηριότητα.

Πατήστε το πλήκτρο 🏠 για να ανοίξετε το Αρχικό μενού.

Για να ξεκινήσετε μια δραστηριότητα, επιλέξτε την με τα πλήκτρα πλοήγησης και πατήστε **OK**.

Για να κλείσετε το Αρχικό μενού, πατήστε 🏠 ξανά.

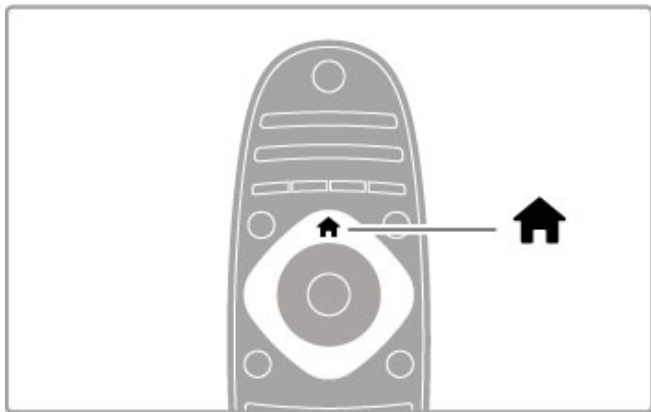

Προσθήκη συσκευών

Μπορείτε να προσθέσετε μια συνδεδεμένη συσκευή στο Αρχικό μενού για να την επιλέγετε εύκολα.

Αν η συνδεδεμένη συσκευή σας δεν διαθέτει EasyLink (HDMI-CEC) ή δεν είναι συνδεδεμένη με καλώδιο HDMI, πρέπει να την προσθέσετε χειροκίνητα, επιλέγοντας **Προσθήκη συσκευών** από το Αρχικό μενού.

Η δραστηριότητα των συσκευών που διαθέτουν EasyLink (HDMI-CEC) και είναι συνδεδεμένες με καλώδιο HDMI, εμφανίζεται αυτόματα στο Αρχικό μενού. Μπορούν να προστεθούν πολλές δραστηριότητες για κάθε συσκευή. Αν η συσκευή που διαθέτει EasyLink δεν εμφανιστεί αυτόματα, ενδέχεται η λειτουργία EasyLink να είναι απενεργοποιημένη στη συσκευή.

Χειροκίνητη προσθήκη συσκευής

Στο Αρχικό μενού, επιλέξτε **Προσθήκη συσκευών** και πατήστε **OK**. Ακολουθήστε τις οδηγίες που εμφανίζονται στην οθόνη. Η τηλεόραση σας ζητά να επιλέξετε τη συσκευή και την υποδοχή στην οποία είναι συνδεδεμένη. Η συσκευή ή οι δραστηριότητές της προστίθενται στο Αρχικό μενού.

Αλλαγή ονόματος συσκευής

Για να αλλάξετε το όνομα μιας συσκευής ή δραστηριότητας που προστέθηκε στο Αρχικό μενού, επιλέξτε την, πατήστε το πλήκτρο **≡ OPTIONS** και επιλέξτε **Αλγή ον/τος**. Χρησιμοποιήστε το πληκτρολόγιο του τηλεχειριστηρίου, όπως και για την αποστολή μηνυμάτων SMS/κειμένου, για να πληκτρολογήσετε το νέο όνομα.

Αφαίρεση συσκευής

Για την αφαίρεση μιας συσκευής ή δραστηριότητας από το Αρχικό μενού, επιλέξτε την, πατήστε το πλήκτρο **≡ OPTIONS** και στη συνέχεια επιλέξτε **Αφαίρεση της συσκευής**. Αν μια συσκευή ή δραστηριότητα συνεχίζει να εμφανίζεται στο Αρχικό μενού αφού την έχετε διαγράψει, απενεργοποιήστε τη ρύθμιση EasyLink στη συσκευή για να αποτρέψετε την αυτόματη προσθήκη του εικονιδίου της συσκευής.

Διαβάστε περισσότερα για το EasyLink επιλέγοντας **Βοήθεια > Χρήση της τηλεόρασής σας > Τηλεχειριστήριο > Έλεγχος συσκευών**.

Αλλαγή σειράς

Για να αλλάξετε τη σειρά εμφάνισης μιας συσκευής ή μιας δραστηριότητας στο Αρχικό μενού, επιλέξτε την και πατήστε το πλήκτρο **≡ OPTIONS**.

1 Επιλέξτε **Αλγή σειράς**.

2 Με τα πλήκτρα πλοήγησης, τοποθετήστε τη συσκευή ή τη δραστηριότητα στη θέση που θέλετε. Μπορείτε να αλλάξετε τη σειρά μόνο των συσκευών και των δραστηριοτήτων που έχουν προστεθεί.

3 Πατήστε **OK** για να επιβεβαιώσετε τη νέα θέση. Όλες οι συσκευές και οι δραστηριότητες μετατοπίζονται προς τα δεξιά. Μπορείτε να επισημάνετε μια άλλη συσκευή και να αλλάξετε τη θέση της.

Για να διακόψετε τη διαδικασία αλλαγής σειράς, πατήστε το πλήκτρο **≡ OPTIONS** και επιλέξτε **Έξοδος**.

Επαναφορά δραστηριοτήτων συσκευής

Για την ανάκληση μιας δραστηριότητας που έχει διαγραφεί από μια συσκευή με πολλές δραστηριότητες, επιλέξτε τη συσκευή ή μία από τις δραστηριότητές της και πατήστε το πλήκτρο **≡ OPTIONS**. Επιλέξτε **Επαναφορά δραστηριοτήτων συσκευής** και πατήστε **OK**. Εμφανίζονται ξανά όλες οι διαγεγραμμένες δραστηριότητες αυτής της συσκευής.

Q FIND

Με το πλήκτρο **Q FIND** εμφανίζετε τη Λίστα καναλιών καθώς παρακολουθείτε τηλεόραση, ή τη λίστα με τις φωτογραφίες, τη μουσική και τα βίντεο ενώ πραγματοποιείτε αναζήτηση στον υπολογιστή ή στη συνδεδεμένη συσκευή USB.

Πατήστε το πλήκτρο **Q FIND** για να ανοίξετε τη λίστα.

Για να κλείσετε τη λίστα πατήστε ξανά **Q**.

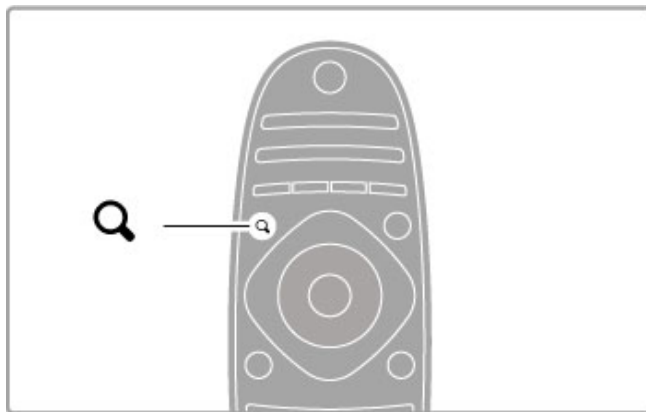

≡ ADJUST

Από το μενού **ADJUST** μπορείτε να προσαρμόσετε γρήγορα τις ρυθμίσεις εικόνας, ήχου, Ambilight και 3D.

Πατήστε το πλήκτρο **≡ ADJUST** για να ανοίξετε το μενού Προσαρμογή.

Επιλέξτε ένα στοιχείο με τα πλήκτρα πλοήγησης και πατήστε **OK**.

Για να κλείσετε το μενού, πατήστε ξανά το πλήκτρο **≡ ADJUST**.

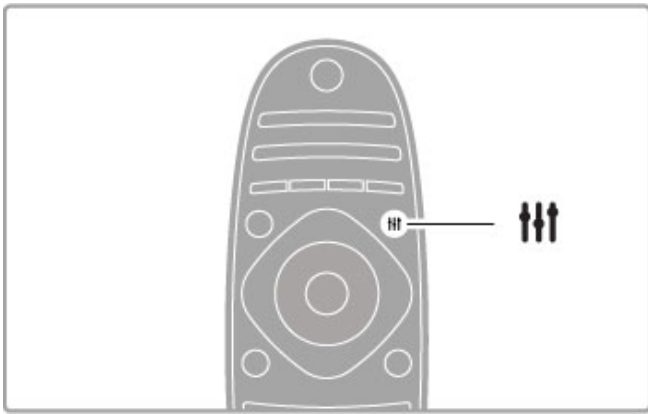

Στο μενού Επιλογές, ενεργοποιείτε προαιρετικές ρυθμίσεις που σχετίζονται με αυτό που παρακολουθείτε ή κάνετε στην τηλεόραση.

Πατήστε το πλήκτρο **☰ OPTIONS** οποιαδήποτε στιγμή για να δείτε τις διαθέσιμες επιλογές.

Για έξοδο από το μενού, πατήστε ξανά το πλήκτρο **☰ OPTIONS**.

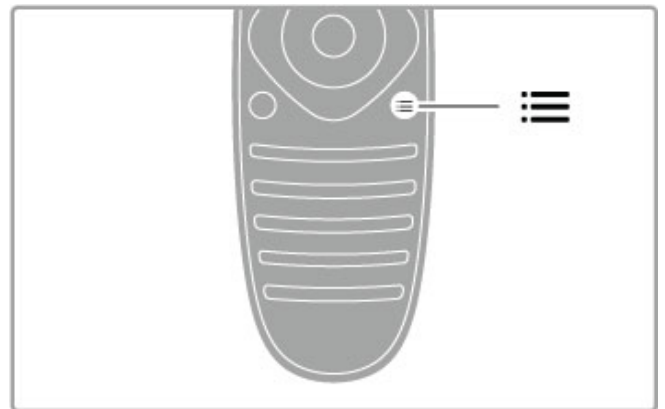

Στο μενού Προσαρμογή μπορείτε να κάνετε τις εξής ρυθμίσεις:

- Ενεργοποίηση ή απενεργοποίηση του Ambilight
- Δυναμικό Ambilight
- Φορμά εικόνας
- Έξυπνη εικόνα (προεπιλογές)
- Έξυπνος ήχος (προεπιλογές)
- Ηχεία
- Surround
- Μετατόπιση εικόνας

Ambilight

Διαβάστε περισσότερα για τις ρυθμίσεις του Ambilight επιλέγοντας **Βοήθεια > Ρύθμιση > Ambilight**.

Φορμά εικόνας

Διαβάστε περισσότερα για τις ρυθμίσεις του φορμά εικόνας επιλέγοντας **Βοήθεια > Χρήση της τηλεόρασής σας > Παρακολούθηση TV > Φορμά εικόνας**.

Έξυπνη εικόνα, έξυπνος ήχος

Μπορείτε να ενεργοποιήσετε στην τηλεόραση την προκαθορισμένη ρύθμιση που ταιριάζει καλύτερα στο περιεχόμενο το οποίο παρακολουθείτε.

Διαβάστε περισσότερα για τις Έξυπνες ρυθμίσεις επιλέγοντας **Βοήθεια > Χρήση της τηλεόρασής σας > Παρακολούθηση TV > Έξυπνες ρυθμίσεις**.

Ηχεία

Για να ακούτε τον ήχο μέσα από τα ηχεία της τηλεόρασης, κλείστε τη Βοήθεια, πατήστε το πλήκτρο **||| ADJUST**, επιλέξτε **Ηχεία** και στη συνέχεια **TV**.

Επιλέξτε **Ενισχυτής** αν θέλετε να ακούτε τον ήχο μέσω ενός συνδεδεμένου συστήματος Home Cinema ή μέσω ενός ενισχυτή.

Αυτές οι ρυθμίσεις υπερισχύουν προσωρινά οποιωνδήποτε ρυθμίσεων EasyLink.

Surround

Για αυτόματη μετάβαση της τηλεόρασης στην καλύτερη λειτουργία ήχου surround (διαθέσιμη μόνο με συνδεδεμένο Home Cinema), κλείστε τη Βοήθεια, πατήστε το πλήκτρο **||| ADJUST**, επιλέξτε **Surround** και στη συνέχεια **Ενεργό**.

Μετατόπιση εικόνας

Μπορείτε να μετατοπίσετε την εικόνα στην οθόνη κατακόρυφα ή οριζόντια προκειμένου να εμφανίζονται ολόκληροι οι υπότιτλοι (ανάλογα με την είσοδο της τηλεόρασης).

Κατά την παρακολούθηση τηλεόρασης, πατήστε το πλήκτρο **||| ADJUST**, επιλέξτε **Μετατόπιση εικόνας** και πατήστε **OK**. Μετατοπίστε την εικόνα με τα πλήκτρα πλοήγησης. Πατήστε **OK** για να διακόψετε τη Μετατόπιση εικόνας.

☰ OPTIONS

2.3 Παρακολούθηση τηλεόρασης

Αλλαγή καναλιού

Για να παρακολουθήσετε τηλεόραση και να αλλάξετε κανάλι, πρέπει να είναι επιλεγμένη η δραστηριότητα **Παρακολούθηση TV** στο Αρχικό μενού.

Για να παρακολουθήσετε τηλεόραση, πατήστε το πλήκτρο , επιλέξτε **Παρακολούθηση TV** και στη συνέχεια πατήστε **OK**.



Για να αλλάξετε κανάλι, πατήστε το πλήκτρο **CH+** ή **CH-** στο τηλεχειριστήριο. Μπορείτε να πατήσετε ένα αριθμητικό πλήκτρο, αν γνωρίζετε τον αριθμό του καναλιού, ή να πατήσετε το πλήκτρο **Q FIND** για να επιλέξετε κανάλι από τη Λίστα καναλιών.

Για να επιστρέψετε στο προηγούμενο κανάλι, πατήστε το πλήκτρο **↶** (Πίσω).

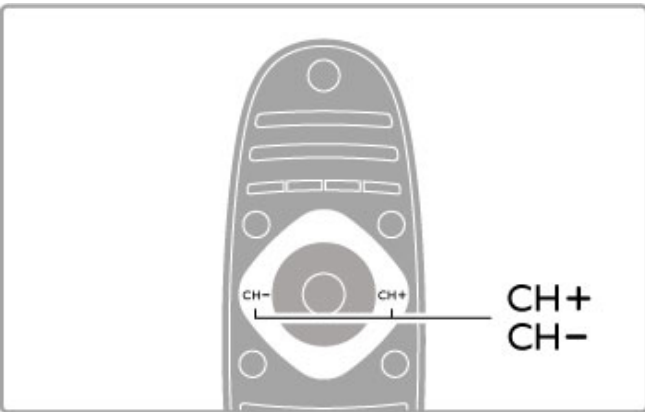

Ραδιοφωνικά κανάλια

Αν είναι διαθέσιμη η λειτουργία ψηφιακής μετάδοσης, γίνεται εγκατάσταση ψηφιακών ραδιοφωνικών σταθμών κατά την εγκατάσταση της συσκευής σας. Μπορείτε να μεταβείτε σε ένα ραδιοφωνικό κανάλι όπως ακριβώς και σε ένα τηλεοπτικό κανάλι. Συνήθως, κατά την εγκατάσταση καναλιών DVB-C, οι ραδιοφωνικοί σταθμοί τοποθετούνται από τον αριθμό καναλιού 1001 και μετά.

Επιλογές για παρακολούθηση τηλεοπτικών καναλιών

Αν παρακολουθείτε ψηφιακά τηλεοπτικά κανάλια, πατήστε το πλήκτρο **≡ OPTIONS** για να δείτε τις διαθέσιμες επιλογές :

- Τι υπάρχει
- Κατάσταση
- Επιλογή βίντεο

Τι υπάρχει

Αυτή η επιλογή παρουσιάζει πληροφορίες για το τρέχον και το επόμενο πρόγραμμα σε ένα συγκεκριμένο κανάλι. Χρησιμοποιήστε τα πλήκτρα πλοήγησης για να περιηγηθείτε στο κείμενο ή να μεταβείτε στην επόμενη στήλη.

Κατάσταση

Ανάλογα με τη μετάδοση, η σελίδα κατάστασης εμφανίζει σχετικές πληροφορίες. Μπορείτε να χρησιμοποιήσετε αυτές τις πληροφορίες για να βελτιώσετε το σήμα καναλιού ή να ελέγξετε αν ορισμένες υπηρεσίες είναι διαθέσιμες.

Επιλογή βίντεο

Τα ψηφιακά τηλεοπτικά κανάλια μπορούν να προσφέρουν πολλαπλά σήματα βίντεο (μεταδόσεις πολλαπλής τροφοδοσίας), διαφορετικές απόψεις της κάμερας ή γωνίες του ίδιου συμβάντος, καθώς και διαφορετικά προγράμματα ενός καναλιού. Στη τηλεόραση εμφανίζεται ένα μήνυμα που σας ενημερώνει αν υπάρχουν διαθέσιμα κανάλια τέτοιου τύπου. Αν υπάρχουν, πατήστε το πλήκτρο **≡ OPTIONS** και στη συνέχεια πατήστε **Επιλογή βίντεο** για να ορίσετε την επιλογή σας.

Λίστα καναλιών

Στη Λίστα καναλιών μπορείτε να δείτε όλα τα εγκατεστημένα τηλεοπτικά και ραδιοφωνικά κανάλια.

Ενώ παρακολουθείτε τηλεόραση, πατήστε το πλήκτρο **Q FIND** για να εμφανίσετε τη Λίστα καναλιών.

Πατήστε ξανά το πλήκτρο **Q FIND** ή πατήστε το πλήκτρο **↶** (Πίσω) για να κλείσετε τη Λίστα καναλιών χωρίς να αλλάξετε κανάλι.

Στη Λίστα καναλιών, μεταβείτε σε κάποιο τηλεοπτικό κανάλι ή ραδιοφωνικό σταθμό και πατήστε **OK** για να παρακολουθήσετε το τηλεοπτικό κανάλι ή να ακούσετε τον ραδιοφωνικό σταθμό.

Η Λίστα καναλιών μπορεί να περιλαμβάνει πολλές σελίδες. Για να δείτε την επόμενη ή την προηγούμενη σελίδα της Λίστας καναλιών, πατήστε το πλήκτρο **▶** ή **◀**.

Επιλογές λίστας καναλιών

Όταν η Λίστα καναλιών εμφανίζεται στην οθόνη, μπορείτε να πατήσετε το πλήκτρο **≡ OPTIONS** για να ορίσετε τις εξής επιλογές:

- Επιλογή λίστας
- Επισήμανση ως αγαπημένο
- Αλλαγή σειράς
- Αλλαγή ονόματος
- Απόκρυψη καναλιού
- Εμφάνιση όλων

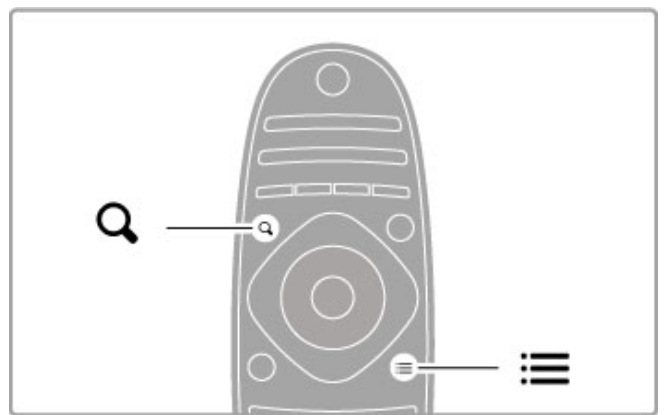

Επιλογή λίστας

Χρησιμοποιήστε αυτή τη δυνατότητα για να επιλέξετε τα κανάλια που θα εμφανίζονται στη Λίστα καναλιών. Η λίστα που επιλέγετε, εδώ, θα εμφανίζει τα κανάλια μεταξύ των οποίων θα μετακινείστε με τα πλήκτρα **CH+** and **CH-**.

Επισημάνση ως αγαπημένο

Αφού επισημάνετε ένα κανάλι στη Λίστα καναλιών, μπορείτε να το ορίσετε ως αγαπημένο.

Διαβάστε **Χρήση της τηλεόρασής σας > Παρακολούθηση TV > Αγαπημένα κανάλια.**

Αλλαγή σειράς

Μπορείτε να αλλάξετε τη θέση των καναλιών στη λίστα.

1 Πατήστε το πλήκτρο **≡** **OPTIONS** και επιλέξτε **Αλγή σειράς** για να ξεκινήσετε την αλλαγή σειράς των καναλιών.

2 Επισημάνετε ένα κανάλι και πατήστε **OK**.

3 Τοποθετήστε το κανάλι στη θέση που θέλετε χρησιμοποιώντας τα πλήκτρα πλοήγησης. Εναλλακτικά, καταχωρήστε απευθείας τη νέα θέση με τα αριθμητικά πλήκτρα.

4 Πατήστε **OK** για να επιβεβαιώσετε τη νέα θέση. Μπορείτε να παρεμβάλετε το κανάλι ή να το τοποθετήσετε στη θέση ενός άλλου καναλιού.

Μπορείτε να επισημάνετε κάποιο άλλο κανάλι και να επαναλάβετε τη διαδικασία.

Για να διακόψετε τη διαδικασία αλλαγής σειράς των καναλιών, πατήστε το πλήκτρο **≡** **OPTIONS** και επιλέξτε **Έξοδος**.

Αλλαγή ονόματος

Μπορείτε να αλλάξετε το όνομα ενός καναλιού που περιέχεται στη Λίστα καναλιών.

1 Στη Λίστα καναλιών, επισημάνετε το κανάλι το οποίο θέλετε να μετονομάσετε.

2 Πατήστε το πλήκτρο **≡** **OPTIONS** και επιλέξτε **Αλγή ονόματος** για να ξεκινήσετε τη διαδικασία αλλαγής ονόματος. Μπορείτε να εισαγάγετε κείμενο απευθείας με το πληκτρολόγιο του τηλεχειριστηρίου ή να εμφανίσετε ένα πλήρες πληκτρολόγιο πάνω από το μενού εισαγωγής κειμένου.

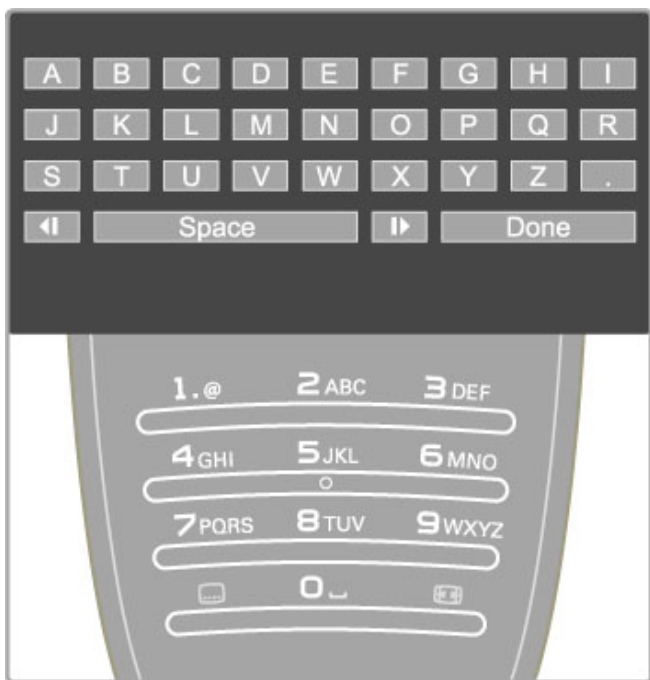

Εισαγωγή κειμένου με το πληκτρολόγιο του τηλεχειριστηρίου
Χρησιμοποιήστε τα πλήκτρα πλοήγησης για να τοποθετήσετε το δρομέα στο κείμενο. Πατήστε το πλήκτρο **↵** (Πίσω) για να διαγράψετε ένα χαρακτήρα.

Χρησιμοποιήστε το πληκτρολόγιο του τηλεχειριστηρίου, όπως και για την αποστολή μηνυμάτων SMS/κειμένου, για να εισαγάγετε ένα χαρακτήρα. Χρησιμοποιήστε το πλήκτρο **1** για να επιλέξετε έναν ειδικό χαρακτήρα. Επιλέξτε **Διαγραφή** για να διαγράψετε ένα χαρακτήρα.

Επιλέξτε **Πραγμ** για να τερματίσετε τη διαδικασία αλλαγής ονόματος.

Εισαγωγή κειμένου με το πληκτρολόγιο οθόνης

Για να ανοίξετε το πληκτρολόγιο οθόνης πάνω από το μενού εισαγωγής κειμένου, πατήστε **OK** όταν ο δρομέας στο κείμενο αναβοσβήνει.

Στο πληκτρολόγιο, χρησιμοποιήστε τα πλήκτρα πλοήγησης για να επισημάνετε ένα χαρακτήρα και πατήστε **OK** για να τον εισαγάγετε. Για να διαγράψετε ένα χαρακτήρα, πατήστε το πλήκτρο **↵** (Πίσω) ή επισημάνετε τον **✖** και πατήστε **OK**.

Για εναλλαγή πεζών/κεφαλαίων χαρακτήρων ή την επιλογή ενός συνόλου ειδικών χαρακτήρων, πατήστε το πλήκτρο **▶** (Επόμενο) ή **◀** (Προηγούμενο).

Για να επεξεργαστείτε ένα χαρακτήρα σε μια γραμμή κειμένου, τοποθετήστε το δρομέα σε αυτόν το χαρακτήρα και χρησιμοποιήστε τα πλήκτρα **←** και **→** στα δύο άκρα του πλήκτρου διασπήματος στην οθόνη.

Για να κλείσετε το πληκτρολόγιο οθόνης, επιλέξτε **Πραγμ** και πατήστε **OK**.

Απόκρυψη καναλιού

Μπορείτε να αποκρύψετε ένα κανάλι από τη λίστα καναλιών. Κατά την αναζήτηση στη λίστα καναλιών, το κρυφό κανάλι παρακάμπτεται.

1 Στη Λίστα καναλιών, επισημάνετε το κανάλι το οποίο θέλετε να αποκρύψετε.

2 Πατήστε το πλήκτρο **≡** **OPTIONS** και επιλέξτε **Απόκρυψη καναλιού**. Μόλις κλείσετε τη Λίστα καναλιών, γίνεται απόκρυψη του καναλιού.

Εμφάνιση κρυφών καναλιών

Μπορείτε να ανακαλέσετε όλα τα κρυφά κανάλια και να τα εμφανίσετε ξανά.

1 Στη λίστα καναλιών, πατήστε το πλήκτρο **≡** **OPTIONS** και επιλέξτε **Εμφάνιση κρυφών καναλιών**. Εμφανίζονται ξανά όλα τα κανάλια στη Λίστα καναλιών.

2 Πατήστε το πλήκτρο **≡** **OPTIONS** και επιλέξτε **Εμφάνιση όλων** για να εμφανίσετε τα υπάρχοντα κρυφά κανάλια.

Διαφορετικά, αν θέλετε να παραμείνουν κρυφά τα κανάλια που έχετε αποκρύψει, πατήστε το πλήκτρο **≡** **OPTIONS** και επιλέξτε **Έξοδος**.

Αγαπημένα κανάλια

Στη λίστα καναλιών μπορείτε να επισημάνετε ένα κανάλι ως αγαπημένο. Επίσης, μπορείτε να ρυθμίσετε τη λίστα καναλιών ώστε να εμφανίζει μόνο τα αγαπημένα κανάλια.

Για να ανοίξετε τη **Λίστα καναλιών** ενώ παρακολουθείτε τηλεόραση, πατήστε το πλήκτρο **Q** **FIND**.

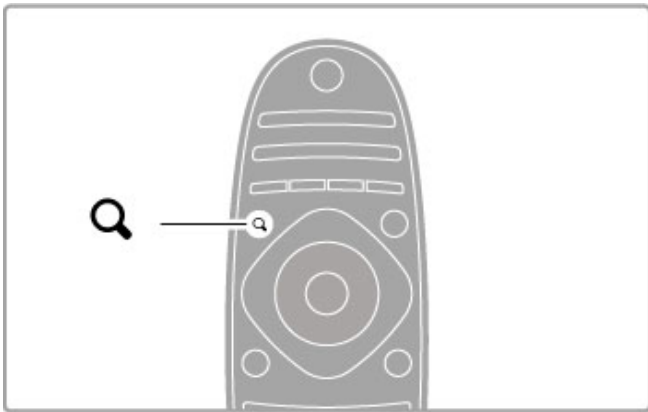

Επισήμανση καναλιού ως αγαπημένο

Ενώ παρακολουθείτε τηλεόραση, πατήστε το πλήκτρο **Q FIND** για να εμφανίσετε τη Λίστα καναλιών. Μεταβείτε στο κανάλι που θέλετε να επισημάνετε ως αγαπημένο και πατήστε το πλήκτρο **≡ OPTIONS**. Επιλέξτε **Επισήμανση ως αγαπημένο**. Στη Λίστα καναλιών, το αγαπημένο σας κανάλι επισημαίνεται με το σύμβολο **★**. Μπορείτε να καταργήσετε την επισήμανση ενός αγαπημένου καναλιού επιλέγοντας **Κατάργηση επισήμανσης ως αγαπημένο**.

Λίστα αγαπημένων καναλιών

Μπορείτε να ρυθμίσετε τη Λίστα καναλιών ώστε να εμφανίζονται μόνο τα αγαπημένα σας κανάλια. Αφού εμφανίσετε τη λίστα στην οθόνη, πατήστε το πλήκτρο **≡ OPTIONS** και επιλέξτε **Επιλογή λίστας**. Επιλέξτε **Αγαπημένα** από τη λίστα και πατήστε **OK**. Με τη λίστα αυτή επιλεγμένη, θα εμφανίζονται μόνο τα αγαπημένα σας κανάλια.

Οδηγός προγράμματος

Εάν υπάρχουν διαθέσιμες πληροφορίες οδηγού προγράμματος στην περιοχή σας, μπορείτε να εμφανίσετε έναν Οδηγό προγράμματος στην οθόνη ο οποίος θα σας ενημερώνει για το πρόγραμμα της τηλεόρασης.

Ο Οδηγός προγράμματος παρέχεται από το σύστημα αναμετάδοσης ή το Net TV.



Άνοιγμα Οδηγού προγράμματος

Ενώ παρακολουθείτε τηλεόραση, πατήστε **🏠**, επιλέξτε **Οδηγός προγράμματος** και στη συνέχεια **OK**.

Για να πραγματοποιήσετε έξοδο από τον Οδηγό προγράμματος χωρίς να αλλάξετε κάποια ρύθμιση, πατήστε το πλήκτρο **↶** (Πίσω).

Χρήση για πρώτη φορά

Την πρώτη φορά που ανοίγετε τον Οδηγό προγράμματος, η τηλεόραση πραγματοποιεί σάρωση όλων των τηλεοπτικών καναλιών για πληροφορίες οδηγού προγράμματος. Η διαδικασία αυτή μπορεί να διαρκέσει μερικά λεπτά. Τα δεδομένα αποθηκεύονται στην τηλεόραση. Η τηλεόραση μπορεί να αποθηκεύσει δεδομένα του Οδηγού προγράμματος για έως οκτώ ημέρες.

Επιλογές Οδηγού προγράμματος

Επιλέξτε ένα πρόγραμμα στον οδηγό και πατήστε το πλήκτρο **≡ OPTIONS** για να ορίσετε τα εξής :

• Ρύθμιση υπενθύμισης

Για να ρυθμίσετε την υπενθύμιση στην οθόνη ώστε να ενημερώνεστε για την έναρξη ενός προγράμματος, επιλέξτε **Ρύθμ υπενθύμ** και πατήστε **OK**. Το πρόγραμμα επισημαίνεται με το σύμβολο **🕒** (Ρολόι). Για να ακυρώσετε αυτή τη υπενθύμιση, επιλέξτε **Διαγραφή υπενθύμισης** και πατήστε **OK**.

• Αλλαγή ημέρας

Δείτε τα προγράμματα της προηγούμενης ή της επόμενης ημέρας.

• Περισσότερες πληροφορίες

Εμφανίζονται οι λεπτομέρειες και η σύνοψη του προγράμματος.

• Αναζήτηση ανά είδος

Προβολή όλων των επιλεγμένων προγραμμάτων ανά είδος.

• Προγραμματισμένες υπενθυμίσεις

Αν έχετε ρυθμίσει μια υπενθύμιση, μπορείτε να προβάλετε μια λίστα με όλες τις προγραμματισμένες υπενθυμίσεις.

• Ενημέρωση Οδηγού προγράμματος

Μετά από την πρώτη σάρωση, η τηλεόραση αποθηκεύει τα δεδομένα του οδηγού προγράμματος. Αν ενημερώσετε ή εγκαταστήσετε ξανά τα κανάλια, ή αλλάξετε τη σειρά τους στη Λίστα καναλιών, πρέπει να ενημερώσετε τα δεδομένα του Οδηγού προγράμματος.

Για να ενημερώσετε τα δεδομένα, επιλέξτε **Ενημέρωση Οδηγού προγράμματος**. Οι υπενθυμίσεις διαγράφονται.

Σύστημα αναμετάδοσης ή δίκτυο

Για να επιλέξετε την προέλευση των πληροφοριών του Οδηγού προγράμματος, πατήστε **🏠 > Ρύθμιση > Ρυθμίσεις τηλεόρασης > Προτιμήσεις > Οδηγός προγράμματος**.

Επιλέξτε **Από το δίκτυο** ή **Από το σύστημα αναμετάδοσης**.

Από το δίκτυο

Μέχρι να συνδεθείτε με το Net TV, οι πληροφορίες του οδηγού προγράμματος προέρχονται από το σύστημα αναμετάδοσης. Όταν συνδεθείτε με το Net TV, η τηλεόραση συνδέεται αυτόματα στο Internet για τη λήψη πληροφοριών του οδηγού προγράμματος.

Από το σύστημα αναμετάδοσης

Οι πληροφορίες οδηγού προέρχονται από το σύστημα αναμετάδοσης/πάροχο.

Ρυθμίσεις έξυπνης εικόνας και ήχου

Για εύκολη προσαρμογή της εικόνας ή του ήχου, μπορείτε να επιλέξετε μία από τις προεπιλεγμένες ρυθμίσεις.

Ενώ παρακολουθείτε τηλεόραση, πατήστε το πλήκτρο **≡ ADJUST** για να ανοίξετε το μενού Προσαρμογή, και επιλέξτε **Έξυπνη εικόνα** ή **Έξυπνος ήχος**. Ορίστε μια επιλογή από τη λίστα και πατήστε **OK**.

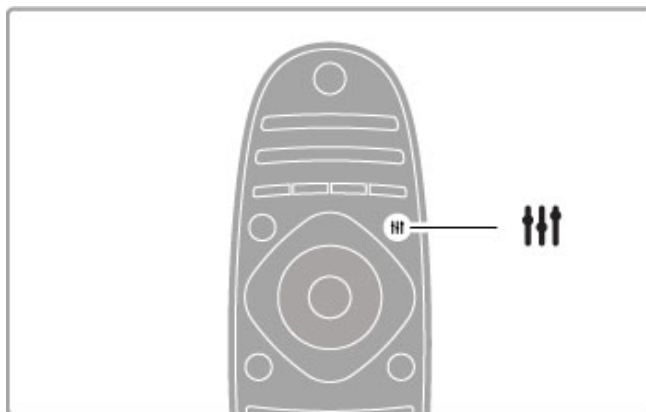

Έξυπνη εικόνα και Έξυπνος ήχος

Οι έξυπνες ρυθμίσεις είναι ένας συνδυασμός προκαθορισμένων ρυθμίσεων που ενδείκνυνται για συγκεκριμένη χρήση, όπως παιχνίδια ή παρακολούθηση τηλεόρασης κατά τη διάρκεια της ημέρας. Μπορείτε να προσαρμόσετε μια επιμέρους ρύθμιση, όπως Φωτεινότητα ή Αντίθεση, Μπάσα ή Πρίμα, μιας επιλεγμένης έξυπνης ρύθμισης. Η έξυπνη ρύθμιση αποθηκεύει τις προσαρμογές που πραγματοποιείτε.

Προσαρμογή έξυπνων ρυθμίσεων

Για να προσαρμόσετε κάποια επιμέρους ρύθμιση μιας έξυπνης ρύθμισης, επιλέξτε την έξυπνη ρύθμιση και πατήστε **OK**. Στη συνέχεια, πατήστε το πλήκτρο **🏠** και επιλέξτε **Ρύθμιση**. Επιλέξτε **Ρυθμίσεις τηλεόρασης**, μεταβείτε στην επιμέρους ρύθμιση και προσαρμόστε τη.

Για να επαναφέρετε τις αρχικές τιμές των έξυπνων ρυθμίσεων, αναιώντας τις προσαρμογές που έχετε πραγματοποιήσει, πρέπει αρχικά να επιλέξετε την έξυπνη ρύθμιση που θέλετε να επαναφέρετε. Στη συνέχεια, πατήστε **🏠 > Ρύθμιση > Ρυθμίσεις τηλεόρασης**, επιλέξτε **Επαναφορά** και πατήστε **OK**.

Διαβάστε περισσότερα για την προσαρμογή μεμονωμένων παραμέτρων επιλέγοντας **Βοήθεια > Ρύθμιση > Εικόνα, Ήχος και Ambilight**.

Λίστα ρυθμίσεων έξυπνης εικόνας

- **Προσωπική** - Οι παράμετροι που ρυθμίζετε στην επιλογή Εξατομίκευση εικόνας και ήχου
- **Ζωντανό** - Ιδανικό για παρακολούθηση τηλεόρασης κατά τη διάρκεια της ημέρας
- **Φυσική** - Ρυθμίσεις φυσικής εικόνας
- **Σινεμά** - Ιδανικό για την παρακολούθηση ταινιών
- **Παιχνίδι** - Ιδανικό για παιχνίδια
- **Εξοικον ενέργειας** - Ρυθμίσεις για την εξοικονόμηση ενέργειας

- **Τυπικό** - Τυπικές εργοστασιακές ρυθμίσεις
- **Φωτ.** - Ιδανικό για προβολή φωτογραφιών
- **Συνήθης** - Μια ρύθμιση έξυπνης εικόνας, την οποία μπορείτε να προσαρμόσετε όπως θέλετε.

Λίστα ρυθμίσεων έξυπνου ήχου

- **Προσωπικό** - Οι παράμετροι που ρυθμίζετε στην επιλογή Εξατομίκευση εικόνας και ήχου
- **Τυπικό** - Τυπικές εργοστασιακές ρυθμίσεις
- **Ειδήσεις** - Ιδανικό για την παρακολούθηση ομιλιών
- **Κινηματογράφος** - Ιδανικό για την παρακολούθηση ταινιών
- **Παιχνίδι** - Ιδανικό για παιχνίδια
- **Δραματικό** - Ιδανικό για τηλεοπτικές σαπουνόπερες
- **Αθλητικά** - Ιδανικό για αθλητικά προγράμματα

Φορμά εικόνας

Εάν στην οθόνη εμφανίζονται μαύρες γραμμές, μπορείτε να προσαρμόσετε το φορμά της εικόνας ώστε να καταλαμβάνει ολόκληρη την επιφάνεια της οθόνης.

Ενώ παρακολουθείτε τηλεόραση, πατήστε το πλήκτρο **III** **ADJUST** για να ανοίξετε το μενού Προσαρμογή και επιλέξτε **Φορμά εικόνας**. Επιλέξτε ένα φορμά από τη λίστα και πατήστε **OK**.

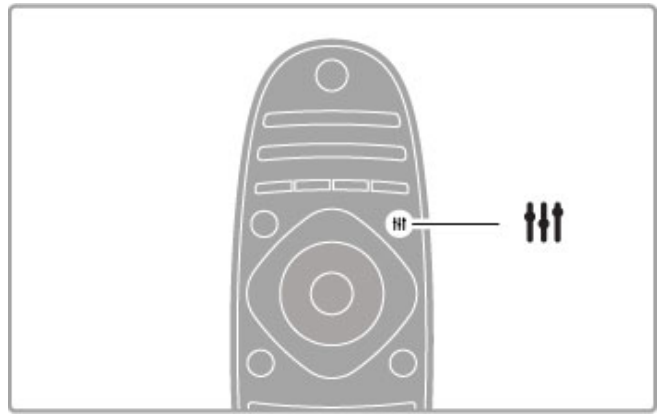

Φορμά εικόνας

Τα παρακάτω φορμά είναι διαθέσιμα ανάλογα με την εικόνα που εμφανίζεται στην οθόνη:

• Αυτόματη κάλυψη της οθόνης

Η εικόνα μεγεθύνεται αυτόματα ώστε να καλύπτει την οθόνη. Ελάχιστη παραμόρφωση εικόνας και ορατοί υποτίτλοι. Ακατάλληλο για σύνδεση με υπολογιστή.

• Αυτόματο zoom

Η εικόνα μεγεθύνεται αυτόματα ώστε να καλύπτει την οθόνη όσο το δυνατό περισσότερο χωρίς παραμόρφωση. Μπορεί να εμφανιστούν μαύρες γραμμές. Ακατάλληλο για σύνδεση με υπολογιστή.

• Υπερδιεύρυνση

Αφαιρούνται οι μαύρες πλαϊνές γραμμές στις μεταδόσεις 4:3. Η εικόνα προσαρμόζεται στο μέγεθος της οθόνης.

• Διεύρυνση

Μετατρέπει την κλασική κλίμακα 4:3 του φορμά σε 16:9.

• Οθόνη 16:9

Μεγαλώνει την κλασική κλίμακα 4:3 του φορμά σε 16:9.

• Χωρίς κλιμάκωση

Ειδική λειτουργία για HD ή σύνδεση με υπολογιστή. Προβολή pixel προς pixel. Ενδέχεται να εμφανίζονται μαύρες γραμμές σε εικόνες που προέρχονται από υπολογιστή.

Μετάβαση σε κατάσταση αναμονής

Αν η τηλεόραση είναι ενεργοποιημένη, πατήστε το πλήκτρο **⏻** στο τηλεχειριστήριο για να μεταβεί σε κατάσταση αναμονής. Ανάβει η ενδεικτική κόκκινη λυχνία αναμονής. Παρότι η τηλεόραση καταναλώνει ελάχιστη ισχύ όταν βρίσκεται σε κατάσταση αναμονής, εξακολουθεί να καταναλώνει ενέργεια.

Αν δεν σκοπεύετε να χρησιμοποιήσετε την τηλεόραση για μεγάλο χρονικό διάστημα, απενεργοποιήστε την εντελώς από το διακόπτη λειτουργίας.

Αυτόματη απενεργοποίηση

Αν χρησιμοποιείτε την τηλεόραση ως οθόνη ή αν χρησιμοποιείτε έναν ψηφιακό δέκτη για την παρακολούθηση τηλεόρασης (ένα set top box - STB) και δεν χρησιμοποιείτε το τηλεχειριστήριο της τηλεόρασης, απενεργοποιήστε την αυτόματη απενεργοποίηση.

Αυτό θα εμποδίσει την τηλεόραση να απενεργοποιηθεί αυτόματα αν περάσουν 4 ώρες χωρίς να έχει πατηθεί κάποιο πλήκτρο στο τηλεχειριστήριο της τηλεόρασης.

Για να απενεργοποιήσετε την αυτόματη απενεργοποίηση, πατήστε το **Πράσινο** πλήκτρο ενώ παρακολουθείτε τηλεόραση, επιλέξτε **Αυτόματη απενεργοποίηση** και στη συνέχεια **Απενεργ.**

2.4 Παρακολούθηση σε 3D

Τι χρειάζεστε

Για να παρακολουθήσετε τρισδιάστατο περιεχόμενο σε αυτή την τηλεόραση, χρειάζεστε τα γυαλιά PTA03 Active 3D της Philips (πωλούνται ξεχωριστά). Ενδέχεται να μην υποστηρίζονται άλλα ενεργά γυαλιά 3D.

Για να εξασφαλίσετε τη λήψη υπέρυθρων από τα γυαλιά, απομακρύνετε όλα τα αντικείμενα από τον πομπό τρισδιάστατων σημάτων της τηλεόρασης.

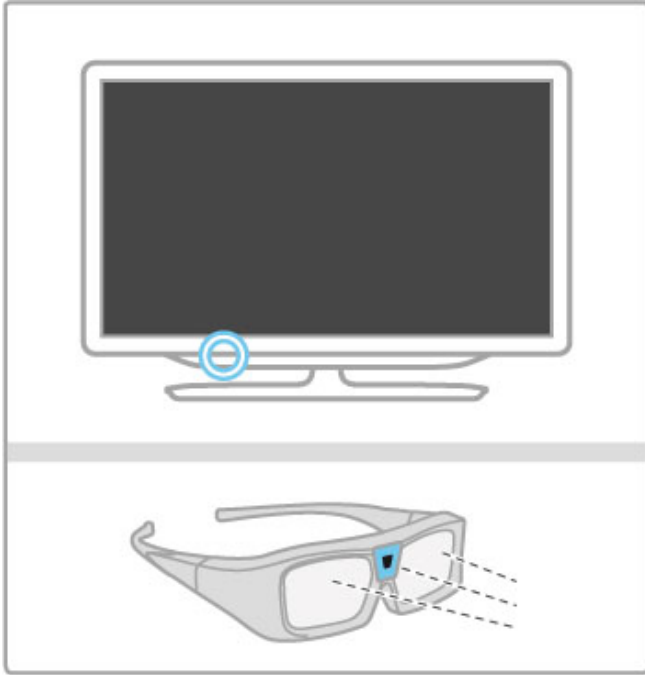

Εναρξη 3D

Για να απολαύσετε μια ταινία ή ένα πρόγραμμα 3D, τοποθετήστε μια ταινία 3D σε ένα 3D Blu-ray Disc player ή συντονιστείτε σε ένα τηλεοπτικό κανάλι που μεταδίδει προγράμματα σε 3D.

Πατήστε **Home** (Αρχικό μενού) και επιλέξτε **3D Blu-ray Disc player** ή **Παρακολούθηση TV** και συντονιστείτε στο τηλεοπτικό κανάλι.

Εναρξη 3D

Η τηλεόραση έχει τη δυνατότητα να ανιχνεύει τυχόν διαθέσιμο σήμα 3D. Αν η τηλεόραση ανιχνεύσει σήμα 3D, επιλέξτε **Εναρξη 3D** και πατήστε **OK**. Φορέστε τα γυαλιά 3D. Τα γυαλιά χρειάζονται μερικά δευτερόλεπτα για να προσαρμοστούν στο σήμα 3D που εκπέμπει ο πομπός 3D.

Αν η τηλεόραση δεν έχει τη δυνατότητα ανίχνευσης σήματος 3D (λείπει η ετικέτα σήματος 3D), το τρισδιάστατο πρόγραμμα εμφανίζεται ως διπλή εικόνα στην οθόνη. Για να μεταβείτε σε προβολή 3D, πατήστε το πλήκτρο **III ADJUST**, επιλέξτε **Φορμά 3D** και στη συνέχεια **Πλάι-πλάι** ή **Πάνω / κάτω** ανάλογα με τις θέσεις της διπλής εικόνας.

Διακοπή 3D

Για να διακόψετε την παρακολούθηση 3D, πατήστε το πλήκτρο **III ADJUST** και επιλέξτε **2D** στο μενού **2D-3D**.

Μπορείτε επίσης να διακόψετε την παρακολούθηση 3D κατά τη μετάβαση σε άλλο κανάλι ή συνδεδεμένη συσκευή. Αν δεν εκπέμπεται σήμα 3D, τα γυαλιά 3D απενεργοποιούνται αυτόματα μετά από 5 δευτερόλεπτα.

Χαμηλή μπαταρία

Όταν οι φακοί τρεμοπαίζουν για 2 δευτερόλεπτα κατά την έναρξη 3D, αυτό σημαίνει ότι η μπαταρία των γυαλιών είναι σχεδόν άδεια. Αντικαταστήστε την πριν παρακολουθήσετε την επόμενη ταινία ή πρόγραμμα. Χρησιμοποιήστε μία μικρή στρογγυλή μπαταρία τύπου CR2032.

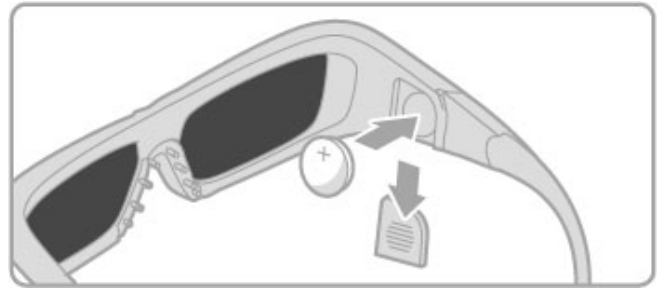

Λεπτομέρειες

- Δεν υποστηρίζεται είσοδος 3D σήματος από σύνδεση USB, σύνδεση υπολογιστή ή Net TV.
- Αν γίνει αλλαγή μιας τηλεοπτικής μετάδοσης από 3D σε 2D, η τηλεόραση προβάλλει μόνο την εικόνα 3D που βλέπει το αριστερό μάτι.

Ιδανική προβολή 3D

Για την καλύτερη δυνατή εμπειρία παρακολούθησης 3D, συνιστούμε να:

- κάθεστε σε απόσταση τουλάχιστον τριπλάσια από το ύψος της οθόνης της τηλεόρασης, αλλά όχι μεγαλύτερη από 6 μέτρα.
- αποφύγετε το φωτισμό φθορισμού (όπως φωτισμό TL ή ορισμένους λαμπτήρες εξοικονόμησης ενέργειας που λειτουργούν σε χαμηλή συχνότητα) και την άμεση ηλιακή ακτινοβολία, καθώς ενδέχεται να προκαλέσουν παρεμβολές στην παρακολούθηση σε 3D.

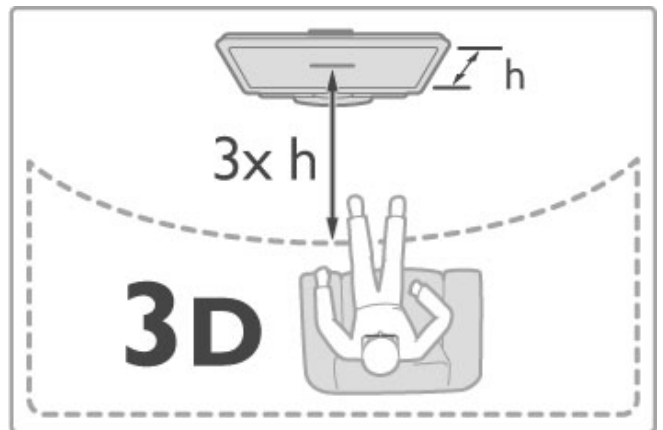

Προειδοποίηση σχετικά με την υγεία

- Αν εσείς ή η οικογένειά σας έχετε ιστορικό επιληψίας ή κρίσεων φωτοευαισθησίας, συμβουλευθείτε κάποιο γιατρό πριν από την έκθεση σε πηγές φωτός που αναβοσβήνουν, ταχεία εναλλαγή εικόνων ή παρακολούθηση 3D περιεχόμενου.
- Για να αποφύγετε οποιαδήποτε ενόχληση, όπως ζαλάδα, πονοκέφαλο ή απώλεια προσανατολισμού, συνιστούμε να μην παρακολουθείτε σε 3D για μεγάλα χρονικά διαστήματα.

Αν παρουσιάσετε κάποια ενόχληση, σταματήστε να παρακολουθείτε σε 3D και μην ασχοληθείτε άμεσα με καμία δυνητικά επικίνδυνη δραστηριότητα (για παράδειγμα, οδήγηση αυτοκινήτου) μέχρι να εξαφανιστούν τα συμπτώματα. Αν τα συμπτώματα παραμένουν, μην συνεχίσετε να παρακολουθείτε σε 3D χωρίς να συμβουλευθείτε προηγουμένως γιατρό.

- Οι γονείς πρέπει να παρακολουθούν τα παιδιά τους ενώ παρακολουθούν τηλεόραση σε 3D, και να βεβαιώνονται ότι δεν παρουσιάζουν καμία από τις παραπάνω ενοχλήσεις. Η παρακολούθηση σε 3D δεν συνιστάται για παιδιά κάτω των 6 ετών, καθώς το οπτικό τους σύστημα δεν είναι πλήρως ανεπτυγμένο.

- Μην χρησιμοποιείτε τα γυαλιά 3D για κανένα άλλο σκοπό εκτός από την παρακολούθηση τηλεόρασης 3D.
- **ΚΙΝΔΥΝΟΣ ΠΝΙΓΜΟΥ** - Μην αφήνετε παιδιά κάτω των 6 ετών να παίζουν με τα γυαλιά 3D, καθώς υπάρχει κίνδυνος να πνιγούν με το κάλυμμα της μπαταρίας ή την μπαταρία (εάν υπάρχει).

Καθάρισμα και φροντίδα

- Μην εκθέτετε τα γυαλιά 3D σε άμεση ηλιακή ακτινοβολία, θερμότητα, φωτιά ή νερό. Κάτι τέτοιο ενδέχεται να προκαλέσει δυσλειτουργία του προϊόντος ή πυρκαγιά.
- Χρησιμοποιήστε ένα καθαρό μαλακό πανί (από μικροΐνες ή βαμβακερή φανέλα) για τον καθαρισμό των φακών, προκειμένου να μην τους γρατζουνίσετε. Μην ψεκάζετε ποτέ καθαριστικό απευθείας πάνω στα γυαλιά 3D, καθώς ενδέχεται να προκληθεί βλάβη στο ηλεκτρονικό σύστημα.
- Μην ρίχνετε, λυγίζετε ή ασκείτε δύναμη στους φακούς των γυαλιών 3D.
- Μην χρησιμοποιείτε χημικά καθαριστικά που περιέχουν αλκοόλη, διαλύτες, επιφανειοδραστικές ουσίες ή κερί, βενζόλιο, αραιωτικά, εντομοαπωθητικά ή λιπαντικά. Η χρήση αυτών των χημικών μπορεί να προκαλέσει αποχρωματισμό ή ρωγμές.

2.5 Παρακολούθηση από συνδεδεμένη συσκευή

Επιλογή συσκευής

Μπορείτε να προσθέσετε μια νέα συσκευή στο Αρχικό μενού για να την επιλέγετε εύκολα, αργότερα.

Διαβάστε περισσότερα σχετικά με την επιλογή Προσθήκη συσκευών επιλέγοντας **Βοήθεια > Χρήση της τηλεόρασής σας > Μενού > Αρχικό μενού**.

Επιλογή από το Αρχικό μενού.

Προκειμένου να επιλέξετε και να παρακολουθήσετε μια συνδεδεμένη συσκευή ή δραστηριότητα, πατήστε το πλήκτρο  για να ανοίξετε το **Αρχικό μενού**, επιλέξτε τη συσκευή ή τη δραστηριότητά της και πατήστε **OK**. Η συσκευή πρέπει να είναι ενεργοποιημένη.

Επιλογή από τη λίστα συνδέσεων



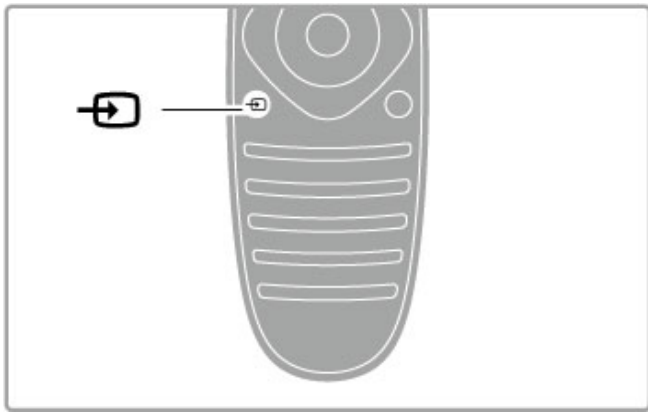

Για να εμφανίσετε τη λίστα συνδέσεων, πατήστε το πλήκτρο  **SOURCE**. Επιλέξτε υποδοχή τηλεόρασης και πατήστε **OK** για να μεταβείτε στη συσκευή που είναι συνδεδεμένη στην τηλεόραση σε αυτή την υποδοχή. Η συσκευή πρέπει να είναι ενεργοποιημένη.



Έλεγχος συσκευών

Μπορείτε να ελέγξετε μια συνδεδεμένη συσκευή με το τηλεχειριστήριο της τηλεόρασης. Η συσκευή πρέπει να διαθέτει λειτουργία EasyLink (HDMI-CEC) και η λειτουργία αυτή πρέπει να είναι ενεργοποιημένη. Επίσης, η συσκευή πρέπει να είναι συνδεδεμένη με καλώδιο HDMI.

Έλεγχος συσκευής EasyLink

Για να ελέγξετε μια τέτοια συσκευή με το τηλεχειριστήριο της τηλεόρασης, επιλέξτε τη συσκευή -ή τη δραστηριότητά της- στο Αρχικό μενού  και πατήστε **OK**. Οι εντολές όλων των πλήκτρων, εκτός του πλήκτρου , του πλήκτρου  **ADJUST** και του πλήκτρου  **OPTIONS**, προωθούνται στη συσκευή.

Αν το πλήκτρο που χρειάζεστε δεν υπάρχει στο τηλεχειριστήριο της τηλεόρασης, μπορείτε να εμφανίσετε επιπλέον πλήκτρα στην οθόνη με την επιλογή Εμφάνιση πλήκτρων συσκευής.

Εμφάνιση πλήκτρων συσκευής

Για να εμφανιστούν τα πλήκτρα της συσκευής στην οθόνη, πατήστε το πλήκτρο  **OPTIONS** και επιλέξτε **Εμφάνιση πλήκτρων συσκευής**. Επιλέξτε το πλήκτρο που χρειάζεστε και πατήστε **OK**.

Για να κρύψετε τα πλήκτρα της συσκευής, πατήστε  (Πίσω).

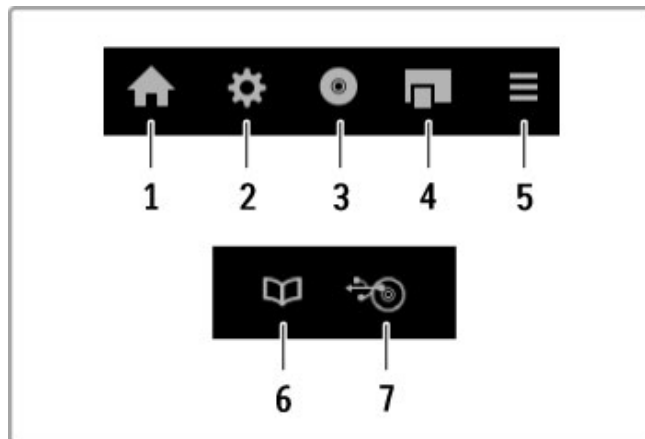

Γενικά, αυτά τα πλήκτρα ανοίγουν τα παρακάτω μενού της συσκευής:

- 1 Αρχικό μενού
- 2 Μενού Ρυθμίσεις
- 3 Μενού δίσκου (περιεχόμενα δίσκου)
- 4 Αναδυόμενο μενού
- 5 Μενού Επιλογές
- 6 Οδηγός προγράμματος
- 7 Επιλογή πολυμέσων

Διαβάστε περισσότερα σχετικά με το EasyLink επιλέγοντας **Βοήθεια > Ρύθμιση > Συσκευές > EasyLink HDMI-CEC**.

2.6 Υπότιτλοι και γλώσσες

Υπότιτλοι

Τις περισσότερες φορές, υπάρχουν διαθέσιμοι υπότιτλοι για τα προγράμματα που παρακολουθείτε. Μπορείτε να ενεργοποιήσετε ή να απενεργοποιήσετε αυτούς τους υπότιτλους. Η ρύθμιση των υπότιτλων εξαρτάται από το αν ένα κανάλι είναι αναλογικό ή ψηφιακό.

Ενεργοποίηση υπότιτλων

Για να εμφανίσετε το μενού Υπότιτλοι, πατήστε το πλήκτρο **SUBTITLE**. Μπορείτε να **ενεργοποιήσετε** ή να **απενεργοποιήσετε** τους υπότιτλους. Επιλέξτε **Λειτουργία με σιγή** για προβολή των υπότιτλων μόνο όταν έχετε επιλέξει σίγαση του ήχου με το πλήκτρο .

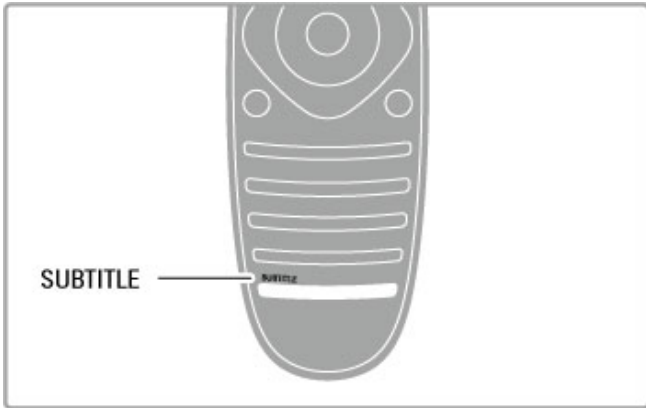



Στα αναλογικά κανάλια

Προκειμένου να είναι διαθέσιμοι οι υπότιτλοι για ένα κανάλι, μεταβείτε σε αυτό το κανάλι και πατήστε το πλήκτρο **TELETEXT** για να ανοίξει το Teletext. Πληκτρολογήστε τον αριθμό σελίδας για τους υποτίτλους (συνήθως είναι η σελίδα 888) και πατήστε ξανά **TELETEXT** για να κλείσετε το Teletext. Με την ενεργοποίηση των υπότιτλων στο μενού Υπότιτλοι, θα εμφανίζονται υπότιτλοι όποτε είναι διαθέσιμοι. Πρέπει να γίνει ξεχωριστή ρύθμιση για κάθε αναλογικό κανάλι.

Στα ψηφιακά κανάλια

Δεν χρειάζεται να ενεργοποιήσετε τους υπότιτλους στο Teletext για τα ψηφιακά κανάλια. Μπορείτε να ορίσετε μια προτιμώμενη γλώσσα για τους αρχικούς και τους δευτερεύοντες υπότιτλους. Εάν αυτές οι γλώσσες υπότιτλων δεν είναι διαθέσιμες για ένα κανάλι, μπορείτε να επιλέξετε κάποια άλλη διαθέσιμη γλώσσα υπότιτλων.

Για να ορίσετε τη γλώσσα των αρχικών και των δευτερευόντων υπότιτλων, πατήστε το πλήκτρο , επιλέξτε **Ρύθμιση > Ρυθμίσεις καναλιών** και στη συνέχεια **Γλώσσες > Αρχικοί** και **Δευτερεύοντες υπότιτλοι**.

Για να επιλέξετε μια γλώσσα υπότιτλων όταν δεν εμφανίζεται καμία από τις γλώσσες της προτίμησής σας, πατήστε το πλήκτρο , επιλέξτε **Γλώσσα υπότιτλων** και στη συνέχεια επιλέξτε τη γλώσσα που θέλετε να ισχύει προσωρινά.

Ομιλούμενες γλώσσες

Τα ψηφιακά τηλεοπτικά κανάλια έχουν τη δυνατότητα μετάδοσης των διαλόγων ενός προγράμματος σε αρκετές γλώσσες. Μπορείτε να ρυθμίσετε την τηλεόραση ώστε να επιλέγει τη γλώσσα της προτίμησής σας, εάν είναι διαθέσιμη.

Ορισμός γλώσσας

Για να ορίσετε την ομιλούμενη γλώσσα της προτίμησής σας, πατήστε το πλήκτρο , επιλέξτε **Ρύθμιση > Ρυθμίσεις καναλιών** και στη συνέχεια **Γλώσσες > Αρχικός** και **Δευτερεύων ήχος**. Η τηλεόραση θα μεταβεί αυτόματα σε μία από τις γλώσσες που έχετε ορίσει, εφόσον είναι διαθέσιμη.

Για να ελέγξετε αν μια ομιλούμενη γλώσσα είναι διαθέσιμη, πατήστε το πλήκτρο  **OPTIONS** και επιλέξτε **Ομιλούμενη γλώσσα**. Μπορείτε να επιλέξετε κάποια άλλη ομιλούμενη γλώσσα από τη λίστα.

Ορισμένα ψηφιακά τηλεοπτικά κανάλια μεταδίδουν προγράμματα με ομιλούμενη γλώσσα και υπότιτλους ειδικά προσαρμοσμένα για άτομα με προβλήματα όρασης ή ακοής. Διαβάστε σχετικά επιλέγοντας **Βοήθεια > Ρύθμιση > Γενική πρόσβαση**.

3 Περισσότερες λειτουργίες της τηλεόρασης

3.1 Net TV

Τι είναι το Net TV;

Η λειτουργία Net TV προσφέρει διαδικτυακές εφαρμογές με την ονομασία Apps (Εφαρμογές). Αυτές οι εφαρμογές έχουν σχεδιαστεί για την τηλεόρασή σας. Μπορείτε να διαβάσετε τις εφημερίδες της χώρας σας, να πραγματοποιήσετε αναζήτηση σε οδηγούς ηλεκτρονικής ενημέρωσης και ψυχαγωγίας, να ανοικιάσετε μια ταινία από ένα κατάστημα βίντεο ή να παρακολουθήσετε προγράμματα που χάσατε μέσω των τηλεοπτικών εφαρμογών ενημέρωσης. Η ευρεία γκάμα εφαρμογών του Net TV διαφέρει ανάλογα με τη χώρα.

Εξυπνη εγγραφή USB

Όταν η τηλεόραση είναι συνδεδεμένη στο Internet, μπορείτε επίσης να εγγράφετε προγράμματα από τον Οδηγό τηλεοπτικών προγραμμάτων. Για να εγγράψετε προγράμματα πρέπει να συνδέσετε μια μονάδα σκληρού δίσκου USB στην τηλεόρασή σας.

Λεπτομέρειες Net TV

- Οι διαθέσιμες εφαρμογές του Net TV διαφέρουν ανάλογα με τη χώρα.
- Η λειτουργία Net TV σας επιτρέπει να βλέπετε οποιαδήποτε τοποθεσία στο Internet θέλετε. Ωστόσο, οι περισσότερες τοποθεσίες δεν έχουν διαμορφωθεί για οθόνη τηλεόρασης και ορισμένες πρόσθετες εφαρμογές (π.χ. για την προβολή σελίδων ή βίντεο) δεν είναι διαθέσιμες στην τηλεόρασή σας.

- Μπορείτε να επιλέξετε προσθήκη, αλλαγή ή διακοπή των ηλεκτρονικών εφαρμογών Net TV.
- Το Net TV εμφανίζει μία σελίδα τη φορά, σε πλήρη οθόνη.
- Δεν είναι δυνατή η λήψη και η αποθήκευση αρχείων, ούτε η εγκατάσταση πρόσθετων εφαρμογών.

Ιστότοπος φόρουμ Net TV

Για να μάθετε περισσότερα σχετικά με τις εφαρμογές του Net TV, επισκεφθείτε τον ιστότοπο του φόρουμ του Net TV. www.supportforum.philips.com

Η Koninklijke Philips Electronics N.V. δεν φέρει καμία ευθύνη για το περιεχόμενο και την ποιότητα του περιεχομένου που παρέχεται από τους παρόχους υπηρεσιών περιεχομένου.

Τι χρειάζεστε

Για να απολαύσετε το Net TV πρέπει να συνδέσετε την τηλεόραση σε έναν δρομολογητή με σύνδεση υψηλής ταχύτητας (ευρυζωνική) στο Internet. Μπορείτε να χρησιμοποιήσετε ένα οικιακό δίκτυο συνδεδεμένο στο Internet. Δεν χρειάζεστε υπολογιστή.

Δείτε περισσότερες πληροφορίες σχετικά με τη σύνδεση στο οικιακό σας δίκτυο επιλέγοντας **Βοήθεια** > **Ρύθμιση** > **Δίκτυο**.

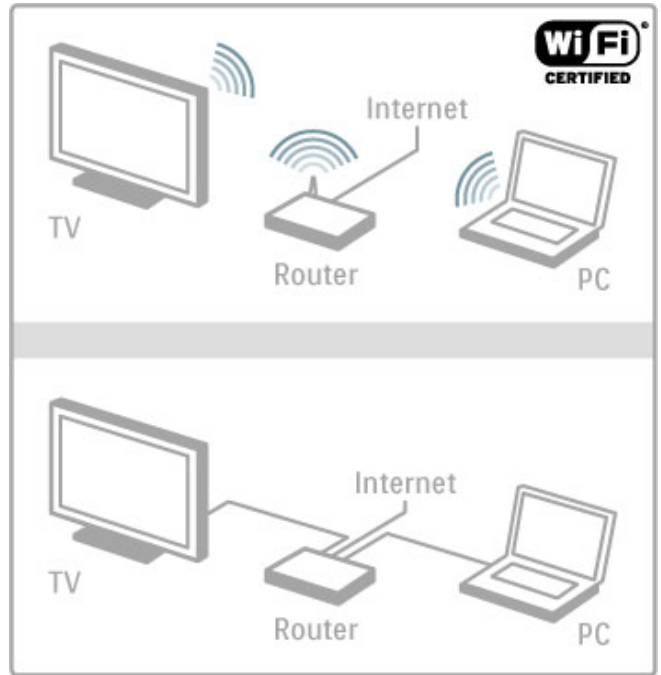

Διαμόρφωση

Την πρώτη φορά που ανοίγετε το Net TV, πρέπει να αποδεχτείτε τους όρους και τις προϋποθέσεις για να μπορέσετε να συνεχίσετε. Πατήστε **OK** για αποδοχή. Πατήστε το πλήκτρο **↶** (Πίσω) για έξοδο από το Net TV.

Καταχώρηση

Αν δηλώσετε αποδοχή, μπορείτε να πραγματοποιήσετε εγγραφή στο Club Philips. Επιλέξτε Καταχώρηση και πατήστε **OK**. Πληκτρολογήστε τη διεύθυνση email σας, επιλέξτε **Συνέχεια** και πατήστε **OK**. Επιβεβαιώστε τη διεύθυνση email.

Γονικός έλεγχος

Για να κλειδώσετε τις εφαρμογές με διαβάθμιση "Κατάλληλο άνω των 18", ενεργοποιήστε τον Γονικό έλεγχο της Net TV επιλέγοντας **Ενεργοπ.** και πατώντας **OK**. Πληκτρολογήστε τον κωδικό PIN ξεκλειδώματος της επιλογής σας. Επιβεβαιώστε τον κωδικό PIN.

Οι εφαρμογές με διαβάθμιση "κατάλληλο άνω των 18+" είναι τώρα κλειδωμένες.

Για να ανοίξετε μια κλειδωμένη εφαρμογή, επιλέξτε την και πατήστε **OK**. Η τηλεόραση θα σας ζητήσει να πληκτρολογήσετε τον τετραψήφιο κωδικό σας.

Διαγραφή μνήμης Net TV

Για να διαμορφώσετε εκ νέου τη λειτουργία Net TV και να διαγράψετε όλους τους κωδικούς πρόσβασης, τους κωδικούς PIN, το ιστορικό και τα cookies, πατήστε το πλήκτρο **⬆** (Αρχικό μενού) και επιλέξτε **Ρύθμιση** > **Ρυθμίσεις δικτύου** > **Διαγραφή μνήμης Net TV**.

Εφαρμογές Net TV

Άνοιγμα Net TV

Για να ανοίξετε το Net TV, πατήστε το πλήκτρο **⬆** (Αρχικό μενού), επιλέξτε **Αναζήτηση Net TV** και πατήστε **OK**.

Για να κλείσετε το Net TV, πατήστε το πλήκτρο **⬆** (Αρχικό μενού) και επιλέξτε κάποια άλλη τηλεοπτική δραστηριότητα.

Εμφανίζεται η Αρχική σελίδα του Net TV.

Όταν ανοίγετε το Net TV, εμφανίζεται η Αρχική σελίδα.

Για να περιηγηθείτε στη σελίδα, πατήστε ▲, ▼, ◀ ή ▶.

Για να ανοίξετε μια εφαρμογή, επιλέξτε την και πατήστε **OK**.

Για να επιστρέψετε στο προηγούμενο βήμα που κάνατε, πατήστε το πλήκτρο ⏪ (Πίσω).

Η Αρχική σελίδα

- 1 Η συλλογή εφαρμογών
- 2 Οι εφαρμογές σας
- 3 Εφαρμογή Internet
- 4 Τρέχον κανάλι τηλεόρασης



Η συλλογή εφαρμογών

Για να προσθέσετε εφαρμογές στην Αρχική σελίδα σας, πραγματοποιήστε αναζήτηση επιλέγοντας **Συλλογή εφαρμογών** και πατώντας **OK**.

Για να προσθέσετε μια εφαρμογή στην Αρχική σελίδα, επιλέξτε την στη λίστα και πατήστε **Προσθήκη**.

Για να αναζητήσετε εφαρμογές ανά κατηγορία, επιλέξτε το πεδίο κατηγορίας (Όλα) και πατήστε **OK**.

Για να εμφανίσετε το πληκτρολόγιο οθόνης, επιλέξτε ένα πεδίο εισαγωγής κειμένου και πατήστε **OK**.

Για να μεταβείτε στη Συλλογή εφαρμογών μιας άλλης χώρας, επιλέξτε το πεδίο χώρας και πατήστε **OK**.

Κλειδωμα ή αφαίρεση εφαρμογής

Για να κλειδώσετε ή να αφαιρέσετε μια εφαρμογή, επιλέξτε την και πατήστε το πλήκτρο ≡ **OPTIONS**. Ορίστε την επιλογή και πατήστε **OK**.

Ανανέωση εφαρμογής ή σελίδας

Για να ανανεώσετε μια εφαρμογή ή μια σελίδα στο Internet, πατήστε το πλήκτρο ≡ **OPTIONS** και επιλέξτε **Ανανέωση σελίδας**.

Πληροφορίες ασφαλείας

Για να δείτε το επίπεδο ασφαλείας της σελίδας στην οποία βρίσκεστε, πατήστε το πλήκτρο ≡ **OPTIONS** και επιλέξτε **Πληροφορίες ασφαλείας**.

Τοποθεσίες στο Internet

Για να περιηγηθείτε σε τοποθεσίες στο Internet, επιλέξτε την εφαρμογή **Internet** στην Αρχική σελίδα του Net TV και πατήστε **OK**.

Για να εμφανίσετε το πληκτρολόγιο οθόνης, επιλέξτε ένα πεδίο εισαγωγής κειμένου και πατήστε **OK**.

Για να αφαιρέσετε μια τοποθεσία web που επισκεφθήκατε από τη λίστα, πατήστε το πλήκτρο ≡ **OPTIONS** και επιλέξτε **Διαγραφή από Ιστορικό**.

Καταστήματα βίντεο

Με τις εφαρμογές καταστήματος βίντεο του Net TV, μπορείτε να ενοικιάσετε την αγαπημένη σας ταινία από ένα ηλεκτρονικό κατάστημα βίντεο. Πληρώστε με ασφάλεια μέσω πιστωτικής κάρτας.

- 1 Ανοίξτε μια εφαρμογή καταστήματος βίντεο.
- 2 Επιλέξτε μια ταινία.
- 3 Πραγματοποιήστε ηλεκτρονική πληρωμή.
- 4 Πραγματοποιήστε λήψη της ταινίας.
- 5 Επιλέξτε την αναπαραγωγή της ταινίας.

Τι χρειάζεστε

Για ενοίκιαση και λήψη ταινιών, η τηλεόρασή σας πρέπει να διαθέτει σύνδεση υψηλής ταχύτητας (ευρυζωνική) στο Internet.

Χρειάζεστε επίσης μια κάρτα μνήμης SD.

Δείτε περισσότερες πληροφορίες σχετικά με τη σύνδεση στο δίκτυο επιλέγοντας **Βοήθεια > Ρύθμιση > Δίκτυο**.

Μνήμη βίντεο

Για να πραγματοποιήσετε λήψη μιας ταινίας, πρέπει να διαμορφώσετε μία κάρτα μνήμης SD ως μνήμη βίντεο. Τοποθετήστε την κάρτα SD στην υποδοχή κάρτας SD στο πλαινό μέρος της τηλεόρασης. Η τηλεόραση θα ξεκινήσει αυτόματα τη διαμόρφωση της κάρτας SD. Η τηλεόραση μπορεί να απορρίψει την κάρτα SD αν η ταχύτητα εγγραφής δεν επαρκεί για τη μεταφορά ταινιών. Όταν ολοκληρωθεί η διαμόρφωση, αφήστε την κάρτα μόνιμα στην υποδοχή.

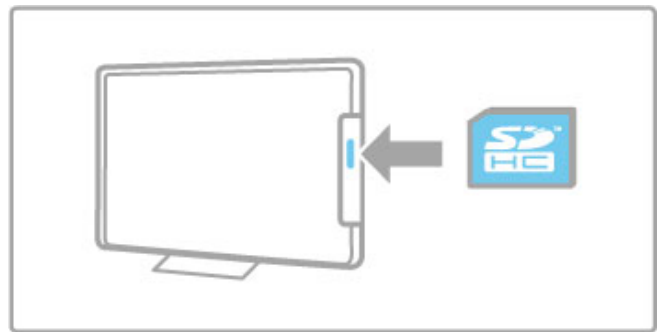

Μέγεθος κάρτας μνήμης SD

Χρησιμοποιήστε μια κάρτα μνήμης SD HC (μεγάλης χωρητικότητας) με χωρητικότητα αποθήκευσης τουλάχιστον 4GB.

Για βίντεο υψηλής ευκρίνειας (HD), χρησιμοποιήστε μία κάρτα SD με χωρητικότητα αποθήκευσης τουλάχιστον 8GB. Χρησιμοποιήστε μια κάρτα κατηγορίας 2 ταχύτητας ή ανώτερης.

Άνοιγμα εφαρμογής καταστήματος βίντεο.

Για να ανοίξετε μια εφαρμογή καταστήματος βίντεο, πατήστε το πλήκτρο 🏠 (Αρχικό μενού), επιλέξτε **Net TV** και πατήστε **OK**. Επιλέξτε μια εφαρμογή καταστήματος βίντεο από την Αρχική σελίδα του Net TV. Επιλέξτε το κατάστημα βίντεο και πατήστε **OK**. Μπορείτε να προσθέσετε μια εφαρμογή καταστήματος βίντεο στην Αρχική σελίδα σας μέσω της Συλλογής εφαρμογών. Η διαθεσιμότητα των καταστημάτων βίντεο διαφέρει ανάλογα με τη χώρα.

Ενοίκιαση ταινίας

Αν ανοίξετε μια εφαρμογή καταστήματος βίντεο, θα σας ζητηθεί να συνδεθείτε ή να δημιουργήσετε ένα λογαριασμό σύνδεσης. Επιλέξτε ένα πεδίο εισαγωγής κειμένου και πατήστε **OK** για να ανοίξετε το πληκτρολόγιο οθόνης. Επισκεφτείτε την τοποθεσία web του καταστήματος βίντεο για περισσότερες πληροφορίες.

Online TV

Οι εφαρμογές Online TV του Net TV σας επιτρέπουν να παρακολουθείτε προγράμματα που χάσατε. Συνήθως, οι εφαρμογές Online TV φέρουν το λογότυπο των συστημάτων αναμετάδοσής τους.

Τι χρειάζεστε



Για να παρακολουθήσετε online τηλεοπτικά προγράμματα, η τηλεόρασή σας πρέπει να διαθέτει σύνδεση υψηλής ταχύτητας (ευρυζωνική) στο Internet.

Δείτε περισσότερες πληροφορίες σχετικά με τη σύνδεση στο δίκτυο επιλέγοντας **Βοήθεια > Ρύθμιση > Δίκτυο**.

Παρακολούθηση online τηλεοπτικών προγραμμάτων

Για να παρακολουθήσετε ένα τηλεοπτικό πρόγραμμα μέσω της εφαρμογής Online TV του Net TV, πατήστε το πλήκτρο  (Αρχικό μενού), επιλέξτε **Αναζήτηση Net TV** και πατήστε **OK**. Επιλέξτε την εφαρμογή του συστήματος αναμετάδοσης στην αρχική σελίδα του Net TV και πατήστε **OK**. Μπορείτε να προσθέσετε μια εφαρμογή συστήματος αναμετάδοσης online τηλεοπτικών προγραμμάτων στην Αρχική σελίδα μέσω της Συλλογής εφαρμογών.

Έναρξη προγράμματος

Επιλέξτε ένα πρόγραμμα από τη σελίδα της εφαρμογής Online TV και πατήστε **OK**. Τις περισσότερες φορές, μπορείτε να χρησιμοποιήσετε το πλήκτρο αναπαραγωγής  ή προσωρινής διακοπής  στο τηλεχειριστήριό σας.

3.2 Διαδραστική τηλεόραση

Τι σημαίνει iTV;

Οι υπηρεσίες διαδραστικής τηλεόρασης επιτρέπουν σε μερικούς σταθμούς αναμετάδοσης ψηφιακού σήματος να συνδυάζουν το κανονικό τηλεοπτικό πρόγραμμά τους με σελίδες ενημέρωσης και ψυχαγωγίας. Σε ορισμένες σελίδες μπορείτε να αλληλεπιδράσετε με ένα πρόγραμμα ή να ψηφίσετε, να κάνετε ηλεκτρονικές αγορές ή να πληρώσετε για ένα πρόγραμμα video-on-demand (βίντεο κατ' απαίτηση).

Hbb TV, MHEG, MHP, . . .

Οι σταθμοί αναμετάδοσης χρησιμοποιούν διάφορα συστήματα διαδραστικής τηλεόρασης, όπως: Hbb TV (Hybrid Broadcast Broadband TV) ή iTV (Interactive TV - MHEG). Η λειτουργία διαδραστικής τηλεόρασης περιγράφεται ενίοτε ως Ψηφιακό κείμενο ή Κόκκινο κουμπί. Ωστόσο κάθε σύστημα είναι διαφορετικό.

Για περισσότερες πληροφορίες, επισκεφθείτε την τοποθεσία στο Internet των σταθμών αναμετάδοσης.

Τι χρειάζεστε

Η λειτουργία διαδραστικής τηλεόρασης είναι διαθέσιμη μόνο στα ψηφιακά τηλεοπτικά κανάλια. Για να απολαύσετε όλα τα πλεονεκτήματα της διαδραστικής τηλεόρασης (Hbb TV, MHP ή iTV), η τηλεόραση πρέπει να διαθέτει σύνδεση υψηλής ταχύτητας (ευρυζωνική) στο Internet.

Δείτε περισσότερες πληροφορίες σχετικά με τη σύνδεση στο δίκτυο επιλέγοντας **Βοήθεια > Ρύθμιση > Δίκτυο**.

Άνοιγμα σελίδων iTV

Τα περισσότερα κανάλια που παρέχουν Hbb TV ή iTV σας καλούν να πατήσετε το **Κόκκινο** πλήκτρο ή το πλήκτρο **OK** για να ανοίξετε το διαδραστικό πρόγραμμά τους

Κλείσιμο σελίδων iTV

Οι περισσότερες σελίδες iTV σας υποδεικνύουν ποιο πλήκτρο πρέπει να χρησιμοποιήσετε για να τις κλείσετε.

Για το Ψηφιακό κείμενο και το Κόκκινο κουμπί, πατήστε **↩** (Πίσω).

Για να επιβάλετε το κλείσιμο μιας σελίδας iTV, μεταβείτε στο επόμενο τηλεοπτικό κανάλι και κατόπιν επιστρέψτε στο κανάλι που βρισκόσασταν.

Πλοήγηση στις σελίδες iTV

Μπορείτε να περιηγηθείτε στις σελίδες iTV χρησιμοποιώντας τα αριθμητικά πλήκτρα και το πλήκτρο **↩** (Πίσω). Μπορείτε να χρησιμοποιήσετε τα πλήκτρα αναπαραγωγής **▶**, προσωρινής διακοπής **||** και διακοπής **■** για να παρακολουθήσετε ταινίες στις σελίδες iTV.

Ψηφιακό κείμενο (μόνο στο H.B.)

Για να ανοίξετε το Ψηφιακό κείμενο, πατήστε το πλήκτρο **TELEXT**. Για να το κλείσετε, πατήστε το πλήκτρο **↩** (Πίσω).

Σύνδεσμοι Hbb TV

Ορισμένες σελίδες Hbb TV διαθέτουν συνδέσμους για το Internet. Για να προβάλει αυτές τις τοποθεσίες στο Internet, η τηλεόρασή σας μεταβαίνει στη λειτουργία Net TV. Για να επιστρέψετε στην κανονική παρακολούθηση τηλεόρασης, ενδέχεται να χρειαστεί να πατήσετε το πλήκτρο **🏠** (Αρχικό μενού) και να επιλέξετε ξανά **Παρακολούθηση TV** προκειμένου να συνεχίσετε να παρακολουθείτε το τηλεοπτικό κανάλι.

Αποκλεισμός σελίδων Hbb TV

Για να αποκλείσετε τις σελίδες Hbb TV από ένα συγκεκριμένο κανάλι, συντονιστείτε στο κανάλι, πατήστε το πλήκτρο **≡** **OPTIONS**, επιλέξτε **HbbTV σε αυτό το κανάλι** και στη συνέχεια **Απενεργ.**

Για να αποκλείσετε τις σελίδες Hbb TV από όλα τα κανάλια, πατήστε το πλήκτρο **🏠** (Αρχικό μενού), επιλέξτε **Ρύθμιση**, στη συνέχεια **Ρυθμίσεις τηλεόρασης > Hbb TV** και **Απενεργ.**

Άνοιγμα σελίδων MHP

Αν, κατά την εγκατάσταση, επιλέξετε ως χώρα εγκατάστασης την Ιταλία, είναι διαθέσιμες οι διαδραστικές εφαρμογές MHP (Οικιακή πλατφόρμα πολυμέσων).

Όταν συντονίζετε σε ένα τηλεοπτικό κανάλι που προσφέρει εφαρμογές MHP, περιμένετε να φορτωθεί πλήρως η εφαρμογή, όπως υποδεικνύει το εικονίδιο MHP.

Για να ανοίξετε τις σελίδες MHP, πατήστε το **Κόκκινο** πλήκτρο ή πατήστε το πλήκτρο **TELETEXT**, ανάλογα με την εφαρμογή. Για να κλείσετε το MHP, πατήστε **Έξοδος**.

Πλοήγηση στις σελίδες MHP

Μπορείτε να περιηγηθείτε στις σελίδες MHP χρησιμοποιώντας τα πλήκτρα πλοήγησης και τα έγχρωμα πλήκτρα, τα αριθμητικά πλήκτρα και το πλήκτρο **↩** (Πίσω). Μπορείτε να χρησιμοποιήσετε το πληκτρολόγιο στο τηλεχειριστήριο, όπως για τη δημιουργία μηνυμάτων SMS/κειμένου, για να εισαγάγετε κείμενο. Διαφορετικά, πατήστε **OK** σε ένα πεδίο εισαγωγής κειμένου για να εμφανιστεί το πληκτρολόγιο οθόνης.

Αυτόματη έναρξη

Η τηλεόραση είναι ρυθμισμένη να φορτώνει αυτόματα τις σελίδες MHP. Για να αποφύγετε την αυτόματη φόρτωση, μπορείτε να απενεργοποιήσετε τη λειτουργία αυτόματης έναρξης του MHP.

Για να απενεργοποιήσετε την αυτόματη έναρξη, πατήστε το πλήκτρο **≡** **OPTIONS**, επιλέξτε **Εφαρμ. MHP** και πατήστε **OK**. Επιλέξτε **Απενεργοποίηση αυτόματης έναρξης του MHP** για να απενεργοποιήσετε την αυτόματη φόρτωση.

Επιλογή εφαρμογών MHP

Ενδέχεται να μην είναι δυνατή η εκκίνηση ορισμένων σελίδων MHP. Αν συμβεί κάτι τέτοιο, μπορείτε να επιχειρήσετε την εκκίνηση της εφαρμογής από τη λίστα εφαρμογών MHP.

Πατήστε το πλήκτρο **≡** **OPTIONS**, επιλέξτε **εφαρμογές MHP** και στη συνέχεια **Απενεργοποίηση αυτόματης έναρξης του MHP**. Η ρύθμιση αυτή σας επιτρέπει πλέον να επιλέξετε μια μεμονωμένη εφαρμογή. Επιλέξτε την εφαρμογή που θέλετε από τη λίστα και πατήστε **OK** για να πραγματοποιηθεί εκκίνηση της εφαρμογής.

3.3 Teletext

Σελίδες Teletext

Άνοιγμα Teletext

Για να ανοίξετε το Teletext ενώ παρακολουθείτε τηλεόραση πατήστε το πλήκτρο **TELETEXT**.

Για να κλείσετε το Teletext, πατήστε ξανά το πλήκτρο **TELETEXT**.

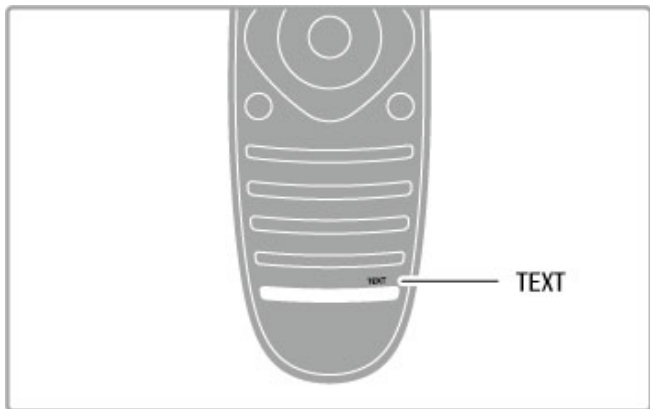

Επιλογή σελίδας Teletext

Για να επιλέξετε μια σελίδα ...

- Πληκτρολογήστε τον αριθμό σελίδας χρησιμοποιώντας τα αριθμητικά πλήκτρα.
- Πατήστε το πλήκτρο ► ή ◀
- Πατήστε το πλήκτρο ▲ ή ▼.
- Πατήστε κάποιο από τα έγχρωμα πλήκτρα για να επιλέξετε ένα από τα θέματα με το αντίστοιχο χρώμα που εμφανίζονται στο κάτω μέρος της οθόνης.

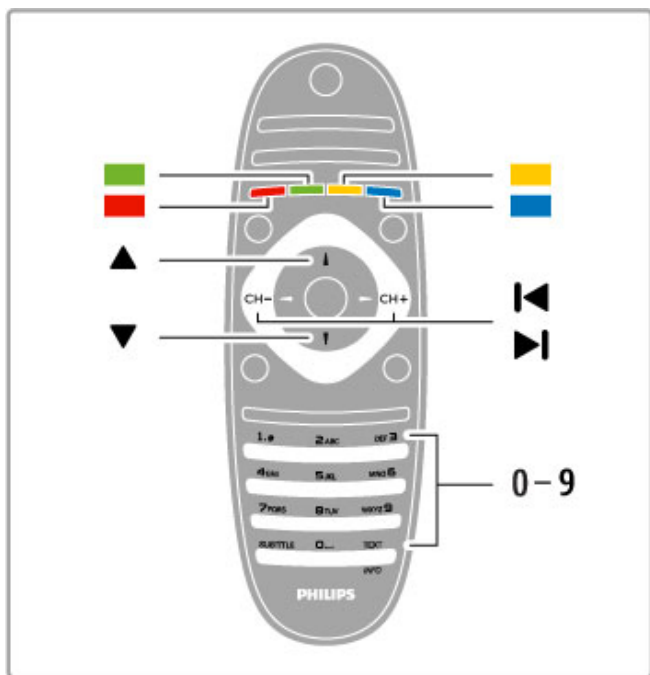

Υποσελίδες Teletext

Ενας αριθμός σελίδας Teletext μπορεί να διαθέτει πολλές υποσελίδες. Οι αριθμοί υποσελίδων εμφανίζονται σε μια γραμμή δίπλα στον κύριο αριθμό σελίδας.

Για να επιλέξετε μια υποσελίδα, πατήστε το πλήκτρο ◀ ή ▶.

Σελίδες T.O.P. Teletext

Ορισμένα συστήματα αναμετάδοσης παρέχουν την υπηρεσία T.O.P. Teletext.

Για να ανοίξετε το T.O.P. Teletext από το Teletext, πατήστε το πλήκτρο ≡ **OPTIONS** και επιλέξτε **Επισκόπηση T.O.P.**

Αναζήτηση Teletext

Μπορείτε να επιλέξετε μια λέξη και να πραγματοποιήσετε αναζήτηση στο Teletext για όλες τις περιπτώσεις όπου εμφανίζεται. Αυτός είναι ένας πρακτικός τρόπος αναζήτησης συγκεκριμένων θεμάτων.

Ανοίξτε μια σελίδα Teletext και πατήστε **OK**. Επιλέξτε μια λέξη ή έναν αριθμό χρησιμοποιώντας τα πλήκτρα πλοήγησης. Στη συνέχεια, πατήστε ξανά **OK** για να μεταβείτε αμέσως στην επόμενη εμφάνιση της λέξης ή του αριθμού. Πατήστε ξανά **OK** για να μεταβείτε στην επόμενη εμφάνιση. Για διακοπή της αναζήτησης, πατήστε το πλήκτρο ▲ μέχρι να γίνει εκκαθάριση όλων των επιλογών.

Άνοιγμα Teletext από συνδεδεμένη συσκευή

Ορισμένες συνδεδεμένες συσκευές που λαμβάνουν τηλεοπτικά κανάλια ενδέχεται να διαθέτουν, επίσης, τη λειτουργία Teletext.

Για να ανοίξετε το Teletext από μια συνδεδεμένη συσκευή, πατήστε το πλήκτρο ⬆️, επιλέξτε τη συσκευή και πατήστε **OK**. Ενώ παρακολουθείτε ένα κανάλι στη συσκευή, πατήστε το πλήκτρο **OPTIONS** ≡, επιλέξτε **Εμφάνιση πλήκτρων συσκευής**, πατήστε το πλήκτρο ≡ και στη συνέχεια **OK**. Πατήστε το πλήκτρο ⏪ (Πίσω) για να κρύψετε τα πλήκτρα της συσκευής. Για να κλείσετε το Teletext, πατήστε ξανά το πλήκτρο ⏪ (Πίσω).

Ψηφιακό κείμενο (μόνο στο Η.Β.)

Τα ψηφιακά τηλεοπτικά κανάλια ορισμένων ψηφιακών τηλεοπτικών σταθμών παρέχουν αποκλειστικές υπηρεσίες Ψηφιακού κειμένου ή διαδραστικής τηλεόρασης. Οι υπηρεσίες αυτές περιλαμβάνουν το κανονικό Teletext, όπου η επιλογή και η πλοήγηση πραγματοποιούνται με τα αριθμητικά και τα έγχρωμα πλήκτρα, καθώς επίσης και τα πλήκτρα πλοήγησης. Για να κλείσετε το Ψηφιακό κείμενο, πατήστε το πλήκτρο ⏪ (Πίσω).

Επιλογές Teletext

Στο Teletext, πατήστε το πλήκτρο ≡ **OPTIONS** για να επιλέξετε τα εξής:

- Πάγωμα σελίδας
- Διπλή οθόνη
- Επισκόπηση T.O.P.
- Μεγέθυνση
- Εμφάνιση
- Κυκλική εναλλαγή υποσελίδων
- Γλώσσα

Πάγωμα σελίδας

Για να διακόψετε την αυτόματη εναλλαγή των υποσελίδων, πατήστε το πλήκτρο ≡ **OPTIONS** και επιλέξτε **Πάγωμα σελίδας**

Διπλή οθόνη / Πλήρης οθόνη

Για να προβάλετε το τηλεοπτικό κανάλι και το Teletext σε παράθεση, πατήστε το πλήκτρο ≡ **OPTIONS** και επιλέξτε **Διπλή οθόνη**. Επιλέξτε **Πλήρης οθόνη** για να επιστρέψετε στην προβολή πλήρους οθόνης.

Επισκόπηση T.O.P.

Για να ανοίξετε το T.O.P. Teletext, πατήστε το πλήκτρο **≡** **OPTIONS** και επιλέξτε **Επισκόπηση T.O.P.**

Μεγέθυνση

Για να μεγεθύνετε τη σελίδα Teletext για πιο άνετη ανάγνωση, πατήστε το πλήκτρο **≡** **OPTIONS** και επιλέξτε **Μεγέθυνση**. Για να μετακινηθείτε προς τα κάτω στη σελίδα, πατήστε το πλήκτρο **▼** ή **▲**.

Αποκάλυψη

Για να εμφανίσετε κρυμμένες πληροφορίες σε μια σελίδα, πατήστε το πλήκτρο **≡** **OPTIONS** και επιλέξτε **Αποκάλυψη**.

Κυκλική εναλλαγή υποσελίδων

Για κυκλική εναλλαγή των υποσελίδων όταν είναι διαθέσιμες, πατήστε το πλήκτρο **≡** **OPTIONS** και επιλέξτε **Κυκλική εναλλαγή υποσελίδων**.

Γλώσσα

Για να αλλάξετε το σετ χαρακτήρων που χρησιμοποιεί το Teletext για τη σωστή εμφάνιση του κειμένου, πατήστε το πλήκτρο **≡** **OPTIONS** και επιλέξτε **Γλώσσα**.

Ρύθμιση Teletext

Γλώσσα Teletext

Ορισμένοι ψηφιακοί τηλεοπτικοί σταθμοί αναμετάδοσης παρέχουν πολλές διαθέσιμες γλώσσες για το Teletext.

Για να ορίσετε τη γλώσσα του αρχικού και του δευτερεύοντος Teletext, επιλέξτε **🏠** > **Ρύθμιση** > **Ρυθμίσεις καναλιών**, επιλέξτε **Αρχικό** ή **Δευτερεύον Teletext** και στη συνέχεια επιλέξτε τις γλώσσες Teletext της προτίμησής σας.

Teletext 2.5

Εάν είναι διαθέσιμο, το Teletext 2.5 διαθέτει περισσότερα χρώματα και καλύτερα γραφικά. Το Teletext 2.5 είναι ενεργοποιημένο ως βασική εργοστασιακή ρύθμιση. Για να το απενεργοποιήσετε, επιλέξτε **🏠** > **Ρύθμιση** > **Ρυθμίσεις τηλεόρασης** > **Προτιμήσεις** > **Teletext 2.5**.

3.4 Βίντεο, φωτογραφίες και μουσική

Αναζήτηση USB

Μπορείτε να προβάλετε φωτογραφίες ή να αναπαράγετε μουσική και βίντεο από μια συσκευή μνήμης USB. Τοποθετήστε μια συσκευή USB στην υποδοχή USB που βρίσκεται στην αριστερή πλευρά της τηλεόρασης ενώ η τηλεόραση είναι ενεργοποιημένη. Η τηλεόραση εντοπίζει τη συσκευή και εμφανίζει το περιεχόμενό της σε λίστα. Αν η λίστα δεν εμφανιστεί αυτόματα, πατήστε το πλήκτρο , επιλέξτε **Αναζήτηση USB** και πατήστε **OK**.

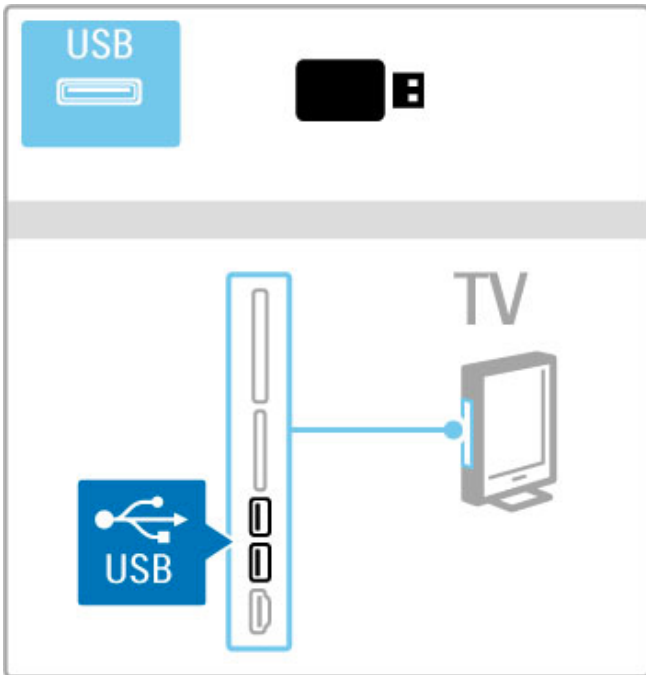

Για να κλείσετε την Αναζήτηση USB, πατήστε το πλήκτρο  και επιλέξτε μια άλλη δραστηριότητα ή αποσυνδέστε τη συσκευή USB.

Προβολή φωτογραφιών

Για να προβάλετε φωτογραφίες, επιλέξτε μια φωτογραφία από τη λίστα και πατήστε **OK**. Αν υπάρχουν περισσότερες φωτογραφίες στο φάκελο, ξεκινά μια παρουσίαση των φωτογραφιών.

Για να διακόψετε την παρουσίαση, πατήστε το πλήκτρο  **OPTIONS** και επιλέξτε **Διακοπή**.

Για προσωρινή διακοπή ή εκ νέου αναπαραγωγή της παρουσίασης, πατήστε **OK**.

Για να προβάλετε την επόμενη φωτογραφία, πατήστε το πλήκτρο .

Για να προβάλετε την προηγούμενη φωτογραφία, πατήστε το πλήκτρο .

Επιλογές για φωτογραφίες

Πατήστε το πλήκτρο  **OPTIONS** για να επιλέξετε τα εξής:

- Εμφάνιση πληροφοριών
- Διακοπή
- Αναπαραγωγή μία φορά / Επανάληψη
- Περιστροφή
- Ενεργοποίηση / απενεργοποίηση τυχαιάς αναπαραγωγής
- Ταχύτητα παρουσίασης
- Μετάβαση παρουσίασης
- Ορισμός ως Scenea

Ενεργοποίηση τυχαιάς αναπαραγωγής

Πραγματοποιείται αναπαραγωγή των αρχείων σε τυχαιά σειρά.

Ορισμός ως Scenea

Η τρέχουσα φωτογραφία ορίζεται ως εικόνα φόντου για το Scenea.

Αναπαραγωγή βίντεο ή μουσικής

Για την αναπαραγωγή βίντεο ή μουσικής, επιλέξτε το αρχείο που θέλετε από τη λίστα και πατήστε **OK**. Αν υπάρχουν περισσότερα αρχεία μουσικής ή βίντεο στο φάκελο, όλα τα αρχεία αναπαράγονται αυτόματα, το ένα μετά το άλλο. Για διακοπή, πατήστε το πλήκτρο  **OPTIONS**.

Για παύση ή αναπαραγωγή, πατήστε **OK**.

Για αναπαραγωγή του επόμενου αρχείου στο φάκελο, πατήστε το πλήκτρο .

Για αναπαραγωγή του προηγούμενου αρχείου, πατήστε το πλήκτρο .

Για γρήγορη μετακίνηση προς τα εμπρός, πατήστε το πλήκτρο .

Για γρήγορη μετακίνηση προς τα πίσω, πατήστε το πλήκτρο .

Επιλογές για μουσική και βίντεο

Πατήστε το πλήκτρο  **OPTIONS** για να επιλέξετε τα εξής:

- Διακοπή
- Αναπαραγωγή μία φορά / Επανάληψη
- Ενεργοποίηση / απενεργοποίηση τυχαιάς αναπαραγωγής

Ταυτόχρονη αναπαραγωγή μουσικής και φωτογραφιών

Μπορείτε να ακούτε μουσική και συγχρόνως να βλέπετε φωτογραφίες. Επιλέξτε αρχικά την αναπαραγωγή της μουσικής και στη συνέχεια την προβολή των φωτογραφιών.

1 Επιλέξτε ένα φάκελο με αρχεία μουσικής και πατήστε **OK**.

2 Επιλέξτε ένα φάκελο με αρχεία φωτογραφιών και πατήστε **OK**.

Για διακοπή, πατήστε το πλήκτρο  **OPTIONS** και επιλέξτε **Διακοπή**.

Σβήσιμο οθόνης

Εάν ακούτε μόνο μουσική, μπορείτε να σβήσετε την οθόνη της τηλεόρασης για μεγαλύτερη εξοικονόμηση ενέργειας.

Για να σβήσετε την οθόνη, πατήστε το **Πράσινο** πλήκτρο, επιλέξτε **Σβήσιμο οθόνης** και στη συνέχεια πατήστε **OK**. Για να ενεργοποιήσετε ξανά την οθόνη, πατήστε οποιοδήποτε πλήκτρο στο τηλεχειριστήριο.

Μπορείτε να δείτε τη λίστα των συμβατών φορμά αναπαραγωγής επιλέγοντας **Βοήθεια** > **Προδιαγραφές** > **Πολυμέσα**.

Αναζήτηση υπολογιστή

Μπορείτε να επιλέξετε την προβολή φωτογραφιών ή την αναπαραγωγή μουσικής και βίντεο από υπολογιστή συνδεδεμένο στο οικιακό σας δίκτυο.

Η τηλεόραση διαθέτει πιστοποίηση DLNA και είναι συμβατή με άλλες συσκευές που διαθέτουν πιστοποίηση DLNA.

Τι χρειάζεστε

Για την αναζήτηση αρχείων υπολογιστή, πρέπει να συνδέσετε την τηλεόραση στο οικιακό σας δίκτυο. Μπορείτε, επίσης, να ρυθμίσετε το διακομιστή πολυμέσων ώστε να είναι δυνατή η κοινή χρήση των αρχείων με την τηλεόραση.

Αναζήτηση υπολογιστή

Για αναζήτηση αρχείων υπολογιστή, πατήστε , επιλέξτε **Αναζήτηση υπολογ** και πατήστε **OK**.

Για να κλείσετε την Αναζήτηση υπολογιστή, πατήστε το πλήκτρο  και επιλέξτε μια άλλη δραστηριότητα.

Αν το δίκτυο δεν έχει εγκατασταθεί ακόμα όταν επιλέξετε την Αναζήτηση σε υπολογιστή, ξεκινά αυτόματα η εγκατάσταση του δικτύου. Ακολουθήστε τις οδηγίες που προβάλλονται στην οθόνη.

Διαβάστε σχετικά με την επιλογή, προβολή και αναπαραγωγή των αρχείων σας, επιλέγοντας **Βοήθεια > Περισσότερες λειτουργίες TV > Βίντεο, φωτογραφίες και μουσική > Αναζήτηση USB**.

Μπορείτε να δείτε τη λίστα των συμβατών φορμά αναπαραγωγής και των συμβατών εφαρμογών λογισμικού διακομιστή πολυμέσων επιλέγοντας **Βοήθεια > Προδιαγραφές > Πολυμέσα**.

Διαβάστε περισσότερα σχετικά με τη σύνδεση σε δίκτυο επιλέγοντας **Βοήθεια > Ρύθμιση > Δίκτυο**.

Scenea

Με το Scenea μπορείτε να ορίσετε μια φωτογραφία ως ζωγραφιά στην οθόνη της τηλεόρασης. Επιλέξτε την αγαπημένη σας φωτογραφία από τη συλλογή σας. Για να ανοίξετε το Scenea, πατήστε το πλήκτρο , επιλέξτε **Scenea** και πατήστε **OK**. Εάν δεν έχετε επιλέξει μια δική σας φωτογραφία, εμφανίζεται μια προκαθορισμένη φωτογραφία. Για να κλείσετε τη φωτογραφία Scenea, πατήστε οποιοδήποτε πλήκτρο στο τηλεχειριστήριο.



Επιλογή φωτογραφίας για το Scenea

- 1 Επιλέξτε μια φωτογραφία σε μορφή JPEG από μια συνδεδεμένη συσκευή USB ή από έναν συνδεδεμένο υπολογιστή.
- 2 Αφού επισημάνετε τη φωτογραφία που θέλετε μέσω της επιλογής Αναζήτηση USB ή Αναζήτηση υπολογιστή, πατήστε το πλήκτρο  **OPTIONS**, επιλέξτε **Ορισμός ως Scenea** και πατήστε **OK**. Μόλις επιβεβαιώσετε την αντικατάσταση της υπάρχουσας φωτογραφίας, ενεργοποιείται η νέα φωτογραφία που έχετε ορίσει.

Scenea lounge light

Για να απενεργοποιήσετε τη λειτουργία Ambilight όταν το Scenea είναι ενεργοποιημένο, πατήστε το πλήκτρο  **ADJUST** ή το πλήκτρο **Ambilight** που βρίσκεται στην πρόσοψη της τηλεόρασης.

Εξοικονόμηση ενέργειας

Για μετάβαση της τηλεόρασης στη ρύθμιση για εξοικονόμηση ενέργειας, πατήστε το πλήκτρο  **ADJUST**, επιλέξτε **Έξυπνη εικόνα** και πατήστε **OK**. Επιλέξτε **Εξοικονόμηση ενέργειας**.

Λεπτομέρειες

Όταν είναι ενεργοποιημένη η λειτουργία Scenea, η τηλεόραση μεταβαίνει αυτόματα σε κατάσταση αναμονής μετά από 4 ώρες. Θα ειδοποιηθείτε 1 λεπτό πριν από την απενεργοποίηση. Η αυτόματη μετάβαση σε κατάσταση αναμονής εμποδίζει την άσκοπη κατανάλωση ενέργειας, σε περίπτωση που ξεχάσετε ότι η ρύθμιση Scenea είναι ενεργοποιημένη.

Αν έχει ρυθμιστεί ο Χρονοδιακόπτης ύπνου, η τηλεόραση μεταβαίνει επίσης σε κατάσταση αναμονής μόλις παρέλθει το καθορισμένο χρονικό όριο. Κατά τη λειτουργία Scenea δεν αναπαράγεται ήχος.

Wi-Fi Media Connect

Με το Wi-Fi MediaConnect μπορείτε να προβάλλετε ασύρματα την οθόνη του υπολογιστή σας στην οθόνη της τηλεόρασης. Μπορείτε να προβάλλετε βίντεο, μουσική, παρουσιάσεις ή άλλο περιεχόμενο που αναπαράγεται στο φορητό ή τον επιτραπέζιο υπολογιστή σας.

Για να μπορείτε να προβάλλετε την οθόνη του υπολογιστή στην τηλεόραση, πρέπει πρώτα να εγκαταστήσετε το λογισμικό του Wi-Fi MediaConnect στον υπολογιστή σας. Διαβάστε περισσότερα για την εγκατάσταση του λογισμικού του Wi-Fi MediaConnect επιλέγοντας **Βοήθεια > Ρύθμιση > Δίκτυο > Wi-Fi MediaConnect**.

Εναρξη προβολής

Για να ξεκινήσετε να προβάλλετε την οθόνη του υπολογιστή στην τηλεόραση, κάντε κλικ στο εικονίδιο που μοιάζει με μικρή τηλεόραση στη γραμμή εργασιών, στο κάτω δεξιό τμήμα της οθόνης του υπολογιστή. Η οθόνη του υπολογιστή σας εμφανίζεται στην οθόνη της τηλεόρασης.

Διακοπή προβολής

Για να διακόψετε την προβολή, κάντε κλικ ξανά στο εικονίδιο της τηλεόρασης.

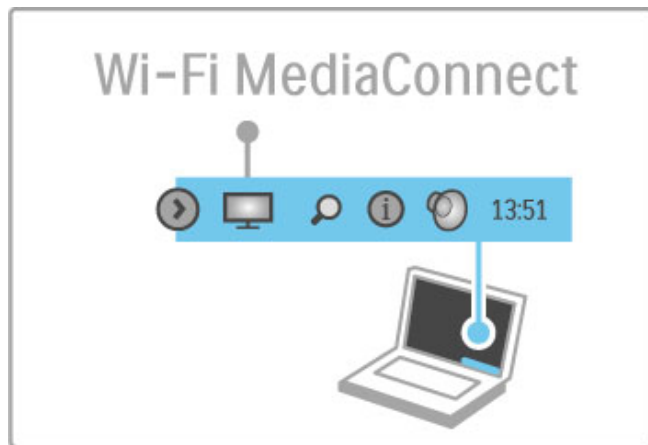

Βοήθεια για το Wi-Fi MediaConnect

Για να δείτε τα περιεχόμενα της Βοήθειας για το Wi-Fi MediaConnect, κάντε δεξί κλικ στο εικονίδιο της τηλεόρασης στη γραμμή εργασιών του υπολογιστή και επιλέξτε **Βοήθεια**.

Λεπτομέρειες

Η αναπαραγωγή του βίντεο μπορεί να επηρεαστεί από την απόδοση του υπολογιστή και το εύρος ζώνης του ασύρματου δικτύου σας.

Μπορείτε να προβάλλετε βίντεο υψηλής ευκρίνειας (HD) ή κανονικής ευκρίνειας (SD), ανάλογα με την επεξεργαστική ισχύ του υπολογιστή σας.

Η προστασία περιεχομένου στις περισσότερες ταινίες σε δίσκους DVD ή Blu-ray ενδέχεται να εμποδίζει την παρακολούθηση της ταινίας στην τηλεόραση, όταν η αναπαραγωγή του δίσκου πραγματοποιείται στον υπολογιστή. Η τηλεόραση προβάλλει τα αρχεία πολυμέσων του υπολογιστή με μια μικρή καθυστέρηση.

3.5 Εγγραφή USB

Τι σημαίνει εγγραφή USB;

Με αυτήν την τηλεόραση μπορείτε να διακόψετε προσωρινά μια ζωντανή τηλεοπτική μετάδοση ψηφιακού καναλιού. Διακόπτετε προσωρινά μια ζωντανή τηλεοπτική μετάδοση για να την παρακολουθήσετε αργότερα. Για να διακόψετε προσωρινά μια ζωντανή τηλεοπτική μετάδοση, συνδέστε απλώς έναν σκληρό δίσκο USB στην τηλεόρασή σας.

Αν η τηλεόρασή σας είναι συνδεδεμένη στο Internet, μπορείτε επίσης να πραγματοποιήσετε εγγραφή ή να προγραμματίσετε την εγγραφή μιας ψηφιακής μετάδοσης.

Τι χρειάζεστε

Η Έξυπνη εγγραφή USB και η Προσωρινή διακοπή ζωντανής τηλεοπτικής μετάδοσης λειτουργούν μόνο με ψηφιακά τηλεοπτικά κανάλια (μετάδοση DVB ή παρόμοια).

Για προσωρινή διακοπή

Για να διακόψετε προσωρινά μια ψηφιακή μετάδοση, πρέπει να συνδέσετε έναν **Σκληρό δίσκο USB** στην τηλεόρασή σας. Χρησιμοποιήστε μια συμβατή συσκευή σκληρού δίσκου USB 2.0 με ελάχιστη χωρητικότητα 32GB. Συνδέστε τον Σκληρό δίσκο USB σε μία από τις δύο υποδοχές USB στο πλαϊνό μέρος της τηλεόρασης.

Για εγγραφή

Για την εγγραφή προγραμμάτων, χρησιμοποιήστε μια συμβατή συσκευή Σκληρού δίσκου USB 2.0 χωρητικότητας 250 GB. Επιπλέον, η τηλεόρασή σας πρέπει να διαθέτει σύνδεση υψηλής ταχύτητας (ευρυζωνική) στο Internet. Δείτε περισσότερες πληροφορίες σχετικά με τη σύνδεση στο δίκτυο επιλέγοντας **Βοήθεια > Ρύθμιση > Δίκτυο**.

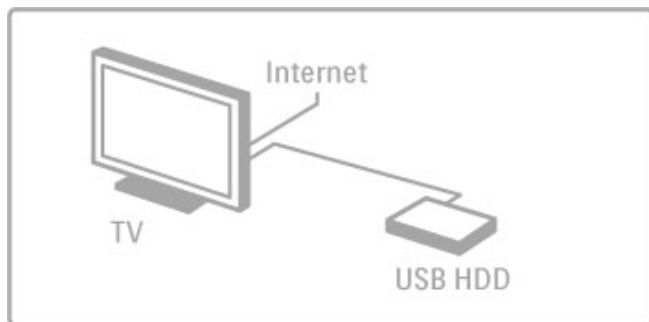

Εγκατάσταση

Πριν διακόψετε προσωρινά ή πραγματοποιήσετε εγγραφή μιας μετάδοσης, πρέπει να διαμορφώσετε τον συνδεδεμένο Σκληρό δίσκο USB.

1 Συνδέστε τον Σκληρό δίσκο USB σε μία από τις δύο υποδοχές σύνδεσης που βρίσκονται στο πλαϊνό μέρος της τηλεόρασης. Κατά τη διάρκεια της διαμόρφωσης, μην συνδέετε μια δεύτερη συσκευή στην άλλη υποδοχή USB.

2 Ενεργοποιήστε τη συσκευή και την τηλεόραση.

3 Όταν η τηλεόραση είναι συντονισμένη σε ένα ψηφιακό τηλεοπτικό κανάλι, πατήστε το πλήκτρο προσωρινής διακοπής **||** για να ξεκινήσει η διαμόρφωση. Η διαμόρφωση θα διαγράψει όλα τα δεδομένα που υπάρχουν στον συνδεδεμένο Σκληρό δίσκο USB. Ακολουθήστε τις οδηγίες που εμφανίζονται στην οθόνη. Όταν ολοκληρωθεί η διαμόρφωση του Σκληρού δίσκου USB, αφήστε μόνιμα συνδεδεμένη τη συσκευή.

Προειδοποίηση

Όταν ο Σκληρός δίσκος USB διαμορφωθεί για αυτή την τηλεόραση, δεν μπορείτε να χρησιμοποιήσετε τις αποθηκευμένες εγγραφές σε άλλη τηλεόραση. Μην αντιγράψετε ή τροποποιείτε αρχεία εγγραφών στον σκληρό δίσκο USB μέσω οποιασδήποτε εφαρμογής του υπολογιστή. Κάτι τέτοιο θα καταστρέψει τις εγγραφές σας.

Προσωρινή διακοπή ζωντανής τηλεοπτικής μετάδοσης

Κατά την παρακολούθηση ζωντανής τηλεοπτικής μετάδοσης από ένα ψηφιακό κανάλι, μπορείτε να διακόψετε προσωρινά τη μετάδοση και να συνεχίσετε αργότερα την παρακολούθηση. Μιλήστε στο τηλέφωνο ή κάντε διάλειμμα. Στο μεταξύ, η εκπομπή αποθηκεύεται στον Σκληρό δίσκο USB. Μπορείτε να διακόψετε προσωρινά μια μετάδοση έως και για 90 λεπτά.

Για να διακόψετε προσωρινά μια ζωντανή τηλεοπτική μετάδοση, πατήστε το πλήκτρο προσωρινής διακοπής **||**. Εμφανίζεται για λίγο μια γραμμή προόδου στην οθόνη. Για να επαναφέρετε τη γραμμή προόδου, πατήστε ξανά το πλήκτρο προσωρινής διακοπής **||**. Για να συνεχίσετε την παρακολούθηση, πατήστε το πλήκτρο αναπαραγωγής **▶**. Για να μεταβείτε ξανά στη ζωντανή τηλεοπτική μετάδοση, πατήστε το πλήκτρο διακοπής **■**.

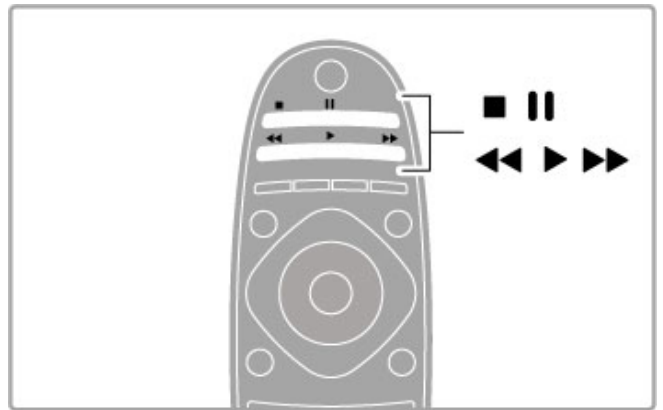

Μόλις μεταβαίνετε σε ψηφιακό κανάλι, ο Σκληρός δίσκος USB αρχίζει να αποθηκεύει τη μετάδοση. Όταν αλλάζετε κανάλι, η μετάδοση του καινούργιου καναλιού αποθηκεύεται και η μετάδοση του παλιού καναλιού διαγράφεται. Επίσης, όταν η τηλεόραση μεταβαίνει σε κατάσταση αναμονής, η αποθηκευμένη μετάδοση διαγράφεται.

Όταν αρχίζετε να παρακολουθείτε ένα πρόγραμμα άλλης συσκευής - ενός συνδεδεμένου Blu-ray Disc player ή ενός ψηφιακού δέκτη - ο Σκληρός δίσκος USB διαγράφει όλες τις αποθηκευμένες μεταδόσεις. Κατά τη διάρκεια της εγγραφής ενός προγράμματος στον σκληρό δίσκο USB, δεν μπορείτε να διακόψετε προσωρινά μια ζωντανή τηλεοπτική μετάδοση.

Άμεση επανάληψη

Κατά την παρακολούθηση ζωντανής τηλεοπτικής μετάδοσης από ψηφιακό κανάλι, μπορείτε εύκολα να πραγματοποιήσετε άμεση επανάληψη της μετάδοσης. Για να πραγματοποιήσετε επανάληψη των τελευταίων 10 δευτερολέπτων μιας ζωντανής τηλεοπτικής μετάδοσης, πατήστε το πλήκτρο προσωρινής διακοπής **||** και στη συνέχεια το πλήκτρο **◀** (Αριστερό). Μπορείτε να πατήσετε επανειλημμένα το πλήκτρο **◀** έως ότου φτάσετε στην αρχή της αποθηκευμένης μετάδοσης ή της μέγιστης διάρκειας εγγραφής.

Γραμμή προόδου

Αφού εμφανίσετε τη γραμμή προόδου στην οθόνη, πατήστε ◀ (Γρήγορη μετακίνηση προς τα πίσω) ή πατήστε ▶ (Γρήγορη μετακίνηση προς τα εμπρός) για να επιλέξετε από ποιο σημείο θέλετε να αρχίσετε την παρακολούθηση της αποθηκευμένης μετάδοσης. Πατήστε επανειλημμένα αυτά τα πλήκτρα για να αλλάξετε την ταχύτητά τους.



Λεπτομέρειες

Η Ηχητική περιγραφή (σχολιασμός) για τα άτομα με προβλήματα όρασης δεν είναι διαθέσιμη για αναπαραγωγή στην Έξυπνη εγγραφή USB.

Εγγραφή

Εάν η τηλεόρασή σας είναι συνδεδεμένη στο Internet, μπορείτε να εγγράψετε μια ψηφιακή μετάδοση στο σκληρό δίσκο USB. Ξεκινήστε και διαχειριστείτε τις εγγραφές σας στον **Οδηγό προγράμματος** της τηλεόρασης. Ανοίξτε τον Οδηγό τηλεοπτικών προγραμμάτων από το Αρχικό μενού. Εάν υπάρχει διαθέσιμο κουμπί **Εγγραφή τηλεοπτικού προγράμματος** στη σελίδα του Οδηγού προγράμματος, αυτό σημαίνει ότι μπορείτε να ξεκινήσετε και να διαχειριστείτε τις εγγραφές σας στον Οδηγό προγράμματος.

Αν το κουμπί Εγγραφή τηλεοπτικού προγράμματος δεν είναι διαθέσιμο, ελέγξτε αν έχει ρυθμιστεί η ενημέρωση των δεδομένων του Οδηγού προγράμματος μέσω δικτύου. Πατήστε το πλήκτρο **▲** (Αρχικό μενού) και επιλέξτε **Ρύθμιση > Ρυθμίσεις τηλεόρασης > Προτιμήσεις > Μέσω δικτύου**.

Άμεση εγγραφή

Για να εγγράψετε το πρόγραμμα που παρακολουθείτε, πατήστε το πλήκτρο **▲** (Αρχικό μενού) και επιλέξτε **Οδηγός προγράμματος**. Αφού επισημάνετε το τηλεοπτικό πρόγραμμα που παρακολουθείτε, πατήστε το πλήκτρο **≡** **OPTIONS** και επιλέξτε **Εγγραφή**. Ο σκληρός δίσκος USB Hard Drive ξεκινά την εγγραφή και τη διακόπτει στο τέλος του προγράμματος.

Για να διακόψετε άμεσα την εγγραφή, ανοίξτε τον Οδηγό προγράμματος, πατήστε το πλήκτρο **≡** **OPTIONS** και επιλέξτε **Διακοπή**.

Εγγραφή προγράμματος

Μπορείτε να προγραμματίσετε την εγγραφή ενός προγράμματος για την ίδια μέρα ή μετά από λίγες ημέρες (έως και μετά από 8 ημέρες).

1 Για να προγραμματίσετε μια εγγραφή, πατήστε το πλήκτρο **▲** (Αρχικό μενού) και επιλέξτε **Οδηγός προγράμματος**. Στη σελίδα του Οδηγού προγράμματος, επιλέξτε κανάλι και το πρόγραμμα που θέλετε να εγγράψετε. Πατήστε το πλήκτρο **▶** (Δεξί) ή το πλήκτρο **◀** (Αριστερό) για να μετακινήσετε τη λίστα. Μπορείτε να πληκτρολογήσετε τον αριθμό καναλιού για να επιλέξετε το κανάλι στη λίστα. Για να αλλάξετε την ημερομηνία, επιλέξτε την ημερομηνία στο πάνω μέρος της σελίδας και πατήστε **OK**. Επιλέξτε την ημέρα που θέλετε και πατήστε **OK**.

2 Αφού επισημάνετε το πρόγραμμα, πατήστε το πλήκτρο **≡** **OPTIONS** και επιλέξτε **Εγγραφή**. Μπορείτε να προγραμματίσετε την εγγραφή όλων των επερχόμενων επεισοδίων αυτού του προγράμματος ή να ρυθμίσετε τον προγραμματισμό έτσι ώστε μετά το τέλος κάθε εγγραφής να ακολουθεί ένας κενό 10 λεπτών.

3 Επιλέξτε **Προγραμματισμός** και πατήστε **OK**. Έχει προγραμματιστεί η εγγραφή της τηλεοπτικής εκπομπής. Μια προειδοποίηση εμφανίζεται αυτόματα όταν προγραμματίζετε εγγραφές που συμπίπτουν χρονικά. Αν σκοπεύετε να εγγράψετε ένα πρόγραμμα ενώ απουσιάζετε, μην ξεχάσετε να αφήσετε την τηλεόραση σε κατάσταση αναμονής και τον σκληρό δίσκο USB ενεργοποιημένο.

Λίστα εγγραφών

Για να δείτε τη λίστα εγγραφών και προγραμματισμένων εγγραφών, επιλέξτε το κουμπί **(αριθμός) Εγγραφές** πάνω από τη λίστα οδηγού προγράμματος και πατήστε **OK**. Από τη λίστα αυτή, μπορείτε να επιλέξετε μια εγγραφή και να την παρακολουθήσετε, να διαγράψετε εγγραφές, να ελέγξετε τον ελεύθερο αποθηκευτικό χώρο του δίσκου, ή να προγραμματίσετε χρονικά μια εγγραφή που δεν σχετίζεται με συγκεκριμένο τηλεοπτικό πρόγραμμα.

Παρακολούθηση εγγραφής

Στη λίστα εγγραφών, επιλέξτε το βέλος μπροστά από την εγγραφή και πατήστε **OK**. Ξεκινάει η αναπαραγωγή της εγγραφής. Μπορείτε να χρησιμοποιήσετε τα πλήκτρα αναπαραγωγής **▶**, γρήγορης μετατόπισης προς τα εμπρός **▶▶**, γρήγορης μετατόπισης προς τα πίσω **◀◀**, προσωρινής διακοπής **||** ή διακοπής **■** του τηλεχειριστηρίου.

Ρυθμίστε μια εγγραφή με χρονικό προγραμματισμό

Για να ρυθμίσετε μια εγγραφή που δεν συνδέεται με ένα πρόγραμμα, επιλέξτε **Προγραμματισμός εγγραφής** πάνω από τη λίστα εγγραφών και πατήστε **OK**. Ορίστε το κανάλι, την ημερομηνία και το χρονικό εύρος στις επόμενες σελίδες.

Αφαίρεση προγραμματισμένης εγγραφής

Για να αφαιρέσετε μια προγραμματισμένη εγγραφή, επιλέξτε τον κόκκινο κύκλο μπροστά από την εγγραφή και πατήστε **OK**.

Διαγραφή εγγραφής

Για να αφαιρέσετε μια εγγραφή, επιλέξτε την στη λίστα, πατήστε το πλήκτρο **≡** **OPTIONS** και επιλέξτε **Διαγραφή εγγραφής**.

Πληροφορίες προγράμματος

Για να εμφανίσετε περισσότερες πληροφορίες σχετικά με ένα πρόγραμμα, επιλέξτε το πρόγραμμα σε οποιαδήποτε λίστα οδηγού προγράμματος και πατήστε **OK**. Ανάλογα με την κατάσταση αυτού του προγράμματος, μπορείτε να το παρακολουθήσετε, να προγραμματίσετε την εγγραφή του, να αναπαραγάγετε την εγγραφή ή να τη διαγράψετε από αυτή τη σελίδα.

Λεπτομέρειες

- Κατά την εγγραφή ενός προγράμματος, μπορείτε να παρακολουθήσετε μια προηγούμενη εγγραφή.
 - Κατά τη διάρκεια της εγγραφής, δεν μπορείτε να αλλάξετε τηλεοπτικό κανάλι.
 - Κατά τη διάρκεια της εγγραφής, δεν μπορείτε να διακόψετε προσωρινά τη ζωντανή τηλεοπτική μετάδοση.
-
- Η ηχητική περιγραφή Audio Description (σχολιασμός) για τα άτομα με προβλήματα όρασης δεν είναι διαθέσιμη για αναπαραγωγή στην Έξυπνη εγγραφή USB.

3.6 Παιχνίδια

Παίξιμο παιχνιδιού

Προσθήκη κονσόλας παιχνιδιών

Μπορείτε να προσθέσετε την κονσόλα παιχνιδιών στο Αρχικό μενού μέσω της επιλογής Προσθήκη συσκευών, για εύκολη επιλογή αργότερα. Κατά την προσθήκη μιας κονσόλας παιχνιδιών στο Αρχικό μενού, επιλέξτε **Παιχνίδι** όταν η τηλεόραση σας ζητήσει τον τύπο της συσκευής. Εάν η κονσόλα παιχνιδιών σας διαθέτει EasyLink HDMI-CEC, μπορεί να προστεθεί από μόνη της στο Αρχικό μενού.



Έξυπνη ρύθμιση - Παιχνίδι

Η ρύθμιση **Παιχνίδι** της Έξυπνης εικόνας εφαρμόζει στην τηλεόραση τις ιδανικές ρυθμίσεις για παιχνίδι, χωρίς προβλήματα συντονισμού ήχου-εικόνας.

Αν η κονσόλα παιχνιδιών σας προστίθεται ως Παιχνίδι στο Αρχικό μενού, η τηλεόραση μεταβαίνει αυτόματα στις ρυθμίσεις Παιχνιδιού.

Αν η κονσόλα παιχνιδιών σας προστέθηκε από μόνη της στο Αρχικό μενού ως **Blu-ray Disc player** ή **DVD player**, πρέπει να επιλέξετε τη ρύθμιση **Παιχνίδι** της Έξυπνης εικόνας πριν ξεκινήσετε να παίζετε.

Για να ενεργοποιήσετε τη ρύθμιση Παιχνίδι της Έξυπνης εικόνας, πατήστε το πλήκτρο **III ADJUST**, επιλέξτε **Έξυπνη εικόνα** > **Παιχνίδι** και πατήστε **OK**. Η τηλεόραση είναι έτοιμη για παιχνίδι. Μην ξεχάσετε να επαναφέρετε την κανονική ρύθμιση Έξυπνης εικόνας όταν σταματήσετε να παίζετε.

Διαβάστε περισσότερα σχετικά με τη σύνδεση μιας κονσόλας παιχνιδιών επιλέγοντας **Βοήθεια** > **Συνδέσεις** > **Σύνδεση περισσότερων συσκευών** > **Παιχνίδι** ή **Παιχνίδι HD**.

3.7 Κλειδώματα και χρονοδιακόπτες

Κλειδώματα για παιδιά

Για να αποτρέψετε την προβολή ενός συγκεκριμένου καναλιού ή ενός προγράμματος ακατάλληλου για παιδιά, μπορείτε να κλειδώσετε κανάλια ή προγράμματα με διαβάθμιση ηλικίας.

Γονική διαβάθμιση

Ορισμένοι ψηφιακοί σταθμοί αναμετάδοσης έχουν εφαρμόσει διαβαθμίσεις στα προγράμματά τους. Όταν η διαβάθμιση είναι ίση ή υψηλότερη από αυτή που έχετε ορίσει σύμφωνα με την ηλικία του παιδιού σας, το συγκεκριμένο πρόγραμμα θα κλειδώνεται.

Για να παρακολουθήσετε ένα κλειδωμένο πρόγραμμα πρέπει να εισαγάγετε τον κωδικό κλειδώματος για παιδιά. Η γονική διαβάθμιση ηλικίας έχει ρυθμιστεί για όλα τα κανάλια.

Ρύθμιση διαβάθμισης ηλικίας

Πατήστε το πλήκτρο , επιλέξτε **Ρύθμιση > Ρυθμίσεις καναλιών** και στη συνέχεια **Κλειδώμα για παιδιά > Γονική διαβάθμιση**.

Για να επιλέξετε γονική διαβάθμιση, πρέπει πρώτα να εισαγάγετε τον τετραψήφιο κωδικό κλειδώματος για παιδιά. Εάν δεν έχει οριστεί κωδικός κλειδώματος για παιδιά, μπορείτε να τον ορίσετε τώρα.

Όταν πληκτρολογήσετε τον κωδικό, μπορείτε να επιλέξετε τη διαβάθμιση ηλικίας. Αν η διαβάθμιση ενός προγράμματος είναι ίση ή υψηλότερη από αυτή που έχετε ορίσει σύμφωνα με την ηλικία του παιδιού σας, το συγκεκριμένο πρόγραμμα θα κλειδώνεται. Η τηλεόραση θα ζητά τον κωδικό για την προβολή του προγράμματος. Για ορισμένους παρόχους, η τηλεόραση κλειδώνει μόνο προγράμματα με υψηλότερη διαβάθμιση.

Κλειδώμα καναλιού

Για να κλειδώσετε ένα κανάλι, πατήστε το πλήκτρο , επιλέξτε **Ρύθμιση > Ρυθμίσεις καναλιών** και στη συνέχεια **Κλειδώμα για παιδιά > Κλειδώμα καναλιού**. Στη λίστα με τους αριθμούς καναλιών, επιλέξτε ένα κανάλι και πατήστε **OK** για να το κλειδώσετε.

Στη λίστα, τα κλειδωμένα κανάλια φέρουν την ένδειξη **X**. Μπορείτε, τώρα, να επιλέξετε κάποιο άλλο κανάλι που θέλετε να κλειδώσετε ή να ξεκλειδώσετε. Το κλειδώμα ενεργοποιείται μόλις κλείσετε το μενού.

Δεν μπορείτε να κλειδώσετε προγράμματα από συνδεδεμένες συσκευές.

Αλλαγή κωδικού

Για να αλλάξετε τον τρέχοντα κωδικό, πατήστε το πλήκτρο , επιλέξτε **Ρύθμιση > Ρυθμίσεις καναλιών** και στη συνέχεια **Κλειδώμα για παιδιά > Αλλαγή κωδικού**.

Εισαγάγετε τον τρέχοντα κωδικό και στη συνέχεια πληκτρολογήστε δύο φορές τον νέο κωδικό. Ο νέος κωδικός έχει ενεργοποιηθεί.

Ξεχάσατε τον κωδικό σας;

Για να παρακάμψετε τον κωδικό σε περίπτωση που τον ξεχάσατε, πληκτρολογήστε τον αριθμό **8888**.

Χρονοδιακόπτης ύπνου

Με το Χρονοδιακόπτη ύπνου, μπορείτε να ορίσετε το χρονικό διάστημα μετά το πέρας του οποίου η τηλεόρασή σας θα μεταβαίνει αυτόματα σε κατάσταση αναμονής.

Για να ρυθμίσετε το χρονοδιακόπτη ύπνου, επιλέξτε  > **Ρύθμιση > Ρυθμίσεις τηλεόρασης > Προτιμήσεις > Χρονοδιακόπτης ύπνου**. Με το ρυθμιστικό μπορείτε να ορίσετε χρονικό διάστημα έως και 180 λεπτά, σε "βήματα" των 5 λεπτών. Αν επιλέξετε τη ρύθμιση 0 λεπτά, ο Χρονοδιακόπτης απενεργοποιείται.

Ασφαλώς, μπορείτε να απενεργοποιήσετε νωρίτερα την τηλεόρασή σας ή να μηδενίσετε το χρόνο κατά τη διάρκεια της αντίστροφης μέτρησης.

4 Ρύθμιση

4.1 Εικόνα και ήχος

Έξυπνες ρυθμίσεις

Αν επιλέξετε μια Έξυπνη ρύθμιση στο μενού Προσαρμογή, μπορείτε να αλλάξετε ξανά τις ρυθμίσεις της επιλεγμένης Έξυπνης ρύθμισης μέσω των ρυθμίσεων εικόνας και ήχου στη Ρύθμιση. Η Έξυπνη ρύθμιση αποθηκεύει τις αλλαγές σας.

Επαναφορά έξυπνης ρύθμισης

Για να επαναφέρετε μια Έξυπνη ρύθμιση στις αρχικές της τιμές, επιλέξτε την στον μενού Προσαρμογή. Κατόπιν, πατήστε **🏠 > Ρύθμιση > Ρυθμίσεις τηλεόρασης**, επιλέξτε **Επαναφορά**, και πατήστε **OK** για να επιβεβαιώσετε την επιλογή σας.

Διαβάστε περισσότερα για τις Έξυπνες ρυθμίσεις εικόνας και ήχου επιλέγοντας **Βοήθεια > Χρήση της τηλεόρασής σας > Παρακολούθηση τηλεόρασης > Έξυπνες ρυθμίσεις εικόνας και ήχου**.

Εικόνα

Από το μενού Εικόνα μπορείτε να προσαρμόσετε μεμονωμένα όλες τις ρυθμίσεις εικόνας.

Για να ανοίξετε την επιλογή Ρυθμίσεις εικόνας, πατήστε **🏠 > Ρύθμιση > Ρυθμίσεις τηλεόρασης > Εικόνα**.

• Αντίθεση

Ρυθμίζει το επίπεδο αντίθεσης της εικόνας.

• Φωτεινότητα

Ρυθμίζει το επίπεδο φωτεινότητας της εικόνας.

• Χρώμα

Ρυθμίζει το επίπεδο κορεσμού των χρωμάτων.

• Χροιά

Αν γίνεται μετάδοση NTSC, η χροιά αντισταθμίζει τις διαφοροποιήσεις των χρωμάτων.

• Ευκρίνεια

Ρυθμίζει το επίπεδο ευκρίνειας των λεπτομερειών.

• Μείωση θορύβου

Φιλτράρει και μειώνει το θόρυβο εικόνας.

• Απόχρωση

Ρυθμίζει τα χρώματα σε **Κανονικό**, **Θερμό** (κοκκινωπό) ή **Ψυχρό** (γαλαζωπό) χρωματισμό. Επιλέξτε **Συνήθης** για να ορίσετε τις δικές σας ρυθμίσεις στο μενού Προσαρμογή.

• Συνήθης χρωματισμός

Χρησιμοποιήστε το ρυθμιστικό για να επιλέξετε τη θερμοκρασία των χρωμάτων στην εικόνα.

• Perfect Pixel HD

Ελέγχει τις ρυθμίσεις για προχωρημένους του Perfect Pixel HD Engine.

— Η λειτουργία **Perfect Natural Motion** απαλείφει το φαινόμενο τρεμοπαίγματος της κίνησης και εξασφαλίζει ομαλή αναπαραγωγή των κινούμενων εικόνων, ειδικά σε ταινίες.

— Η λειτουργία **Clear LCD 200 Hz** εξασφαλίζει μεγαλύτερη ευκρίνεια κίνησης, καλύτερη στάθμη μαύρου, υψηλή αντίθεση χωρίς τρεμοπαίγμα, εικόνα χωρίς θόρυβο και ευρύτερη γωνία προβολής.

— Η **Super ανάλυση** προσδίδει απaráμιλλη ευκρίνεια, ειδικά στις γραμμές και τα περιγράμματα της εικόνας.

— Η **Τέλεια αντίθεση** ορίζει το επίπεδο στο οποίο η τηλεόραση βελτιώνει αυτόματα τις λεπτομέρειες σε περιοχές της εικόνας με χαμηλό, μέτριο και έντονο φωτισμό.

— Ο **Δυναμικός οπίσθιος φωτισμός** ορίζει το επίπεδο στο οποίο μπορεί να περιοριστεί η κατανάλωση ισχύος μειώνοντας την ένταση της φωτεινότητας της οθόνης. Επιλέξτε αυτή τη ρύθμιση για χαμηλότερη κατανάλωση ισχύος ή για εικόνες με ιδανική ένταση φωτεινότητας.

— Η **Μείωση "τεχνουργημάτων" MPEG** εξομαλύνει τις μεταβάσεις στην ψηφιακή εικόνα.

— Η **Βελτίωση χρώματος** κάνει τα χρώματα πιο ζωντανά και βελτιώνει την ανάλυση των λεπτομερειών στα φωτεινά χρώματα.

— Το **Gamma** είναι μια μη γραμμική ρύθμιση που αφορά τη λαμπρότητα και την αντίθεση της εικόνας. Χρησιμοποιήστε το ρυθμιστικό για να ορίσετε μια υψηλότερη ή χαμηλότερη τιμή gamma.

• Λειτουργία υπολογιστή

Εφαρμόζει στην τηλεόραση την ιδανική προκαθορισμένη ρύθμιση για χρήση με υπολογιστή, σε περίπτωση που έχει συνδεθεί υπολογιστής.

• Φωτοαισθητήρας

Προσαρμόζει αυτόματα τις ρυθμίσεις εικόνας και Ambientlight στις εξωτερικές συνθήκες φωτισμού.

• Φορμά εικόνας

Διαβάστε περισσότερα επιλέγοντας **Βοήθεια > Χρήση της τηλεόρασής σας > Παρακολούθηση TV > Φορμά εικόνας**.

• Άκρα οθόνης

Μεγεθύνει ελαφρώς την εικόνα για την απόκρυψη των παραμορφωμένων άκρων.

• Μετατόπιση εικόνας

Μετακινεί την εικόνα πάνω / κάτω ή αριστερά / δεξιά με τα πλήκτρα του δρομέα.

• Φορμά 3D

Ενεργοποιεί την **Αυτόματη** ανίχνευση φορμά 3D. Διαφορετικά, επιλέξτε χειροκίνητα **3D - Πλάι πλάι** ή **3D - Πάνω/κάτω**.

• 2D / 3D

Μετάβαση της τηλεόρασης σε προβολή 2D ή 3D.

Ήχος

Στο μενού Ήχος, μπορείτε να προσαρμόσετε όλες τις μεμονωμένες ρυθμίσεις για τον ήχο.

Για να ανοίξετε την επιλογή Ρυθμίσεις ήχου, πατήστε **🏠 > Ρύθμιση > Ρυθμίσεις τηλεόρασης > Ήχος**.

• Μπάσα

Ρυθμίζει το επίπεδο των χαμηλών τόνων στον ήχο.

• Πρίμα

Ρυθμίζει το επίπεδο των υψηλών τόνων στον ήχο.

• Surround

Ρυθμίζει το εφέ του ήχου surround που παράγουν τα εσωτερικά ηχεία.

• Ένταση ακουστικών

Ρυθμίζει την ένταση για τη σύνδεση ακουστικών στην τηλεόραση.

• Αυτόματη ρύθμιση έντασης

Μειώνει τις απότομες διαφοροποιήσεις της έντασης του ήχου που παρουσιάζονται συνήθως στην αρχή των διαφημιστικών ή όταν αλλάζετε κανάλι.

• Ισορροπία

Ρυθμίζει την ισορροπία ανάμεσα στο αριστερό και το δεξί ηχείο για καλύτερη προσαρμογή στη θέση ακρόασής σας.

Ρυθμίσεις Eco

Οι Ρυθμίσεις Eco περιλαμβάνουν τις ρυθμίσεις τηλεόρασης που συμβάλλουν στην προστασία του περιβάλλοντος.

Ενώ παρακολουθείτε τηλεόραση, πατήστε το **Πράσινο** πλήκτρο για να ανοίξετε τις **Ρυθμίσεις Eco**. Οι ενεργές ρυθμίσεις επισημαίνονται με το σύμβολο . Πατήστε ξανά το πλήκτρο για έξοδο.

Εξοικονόμηση ενέργειας

Αυτή η ρύθμιση Έξυπνης εικόνας, σε συνδυασμό με το Ambientlight, εφαρμόζει στην τηλεόραση την ιδανική ρύθμιση εικόνας για την εξοικονόμηση ενέργειας. Για να την ενεργοποιήσετε, επιλέξτε **Εξοικονόμηση ενέργειας** στις Ρυθμίσεις Eco και πατήστε **OK**. Για να απενεργοποιήσετε τη ρύθμιση Εξοικονόμηση ενέργειας, επιλέξτε μια άλλη ρύθμιση Έξυπνης εικόνας.

Σβήσιμο οθόνης

Αν ακούτε μόνο μουσική, μπορείτε να σβήσετε την οθόνη της τηλεόρασης για εξοικονόμηση ενέργειας. Επιλέξτε **Σβήσιμο οθόνης** και πατήστε **OK**. Για να ενεργοποιήσετε ξανά την οθόνη, πατήστε οποιοδήποτε πλήκτρο στο τηλεχειριστήριο.

Φωτοαισθητήρας

Ο ενσωματωμένος φωτοαισθητήρας προσαρμόζει αυτόματα την εικόνα, σε συνδυασμό με το Ambientlight, στις συνθήκες περιβάλλοντος φωτισμού. Για να τον ενεργοποιήσετε, επιλέξτε **Φωτοαισθητήρας** και πατήστε **OK**. Για να τον απενεργοποιήσετε, πατήστε ξανά **OK**.

Αυτόματη απενεργοποίηση

Αν σε χρονικό διάστημα 4 ωρών δεν πατηθεί κανένα πλήκτρο στο τηλεχειριστήριο της τηλεόρασης, η τηλεόραση απενεργοποιείται αυτόματα για εξοικονόμηση ενέργειας. Μπορείτε να απενεργοποιήσετε την **Αυτόματη απενεργοποίηση**.

Αν χρησιμοποιείτε την τηλεόραση ως οθόνη ή αν χρησιμοποιείτε έναν ψηφιακό δέκτη για την παρακολούθηση τηλεόρασης (ένα set top box - STB) και δεν χρησιμοποιείτε το τηλεχειριστήριο της τηλεόρασης, απενεργοποιήστε την αυτόματη απενεργοποίηση.

4.2 Ambilight

Τοποθέτηση

Για ιδανικό αποτέλεσμα Ambilight:

- Μειώστε την ένταση του περιβάλλοντος φωτισμού και τοποθετήστε την τηλεόραση σε απόσταση έως και 25 εκ. από τον τοίχο.
- Προσαρμόστε το Ambilight στο χρώμα τοίχου του σπιτιού σας, μέσω της ρύθμισης Χρώμα τοίχου.
- Για να αποφύγετε την κακή λήψη των υπέρυθρων ακτίνων από το τηλεχειριστήριο, τοποθετείτε τις συσκευές σας μακριά από το Ambilight.

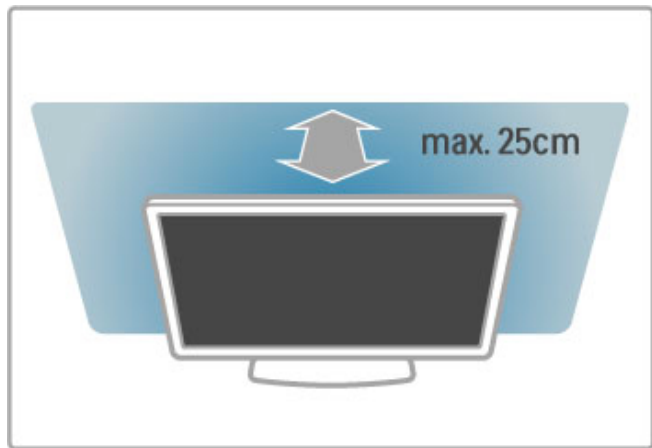

Προσαρμογή

Πατήστε το πλήκτρο **III ADJUST** για να ανοίξετε το μενού Προσαρμογή.

Για να το κλείσετε, πατήστε ξανά **III**.

Ενεργοποίηση ή απενεργοποίηση του Ambilight

Στο μενού Προσαρμογή, επιλέξτε **Ambilight** και πατήστε **OK**.

Ενεργοποιήστε ή **απενεργοποιήστε** το Ambilight. Μπορείτε επίσης να πατήσετε το πλήκτρο Ambilight στην τηλεόραση.

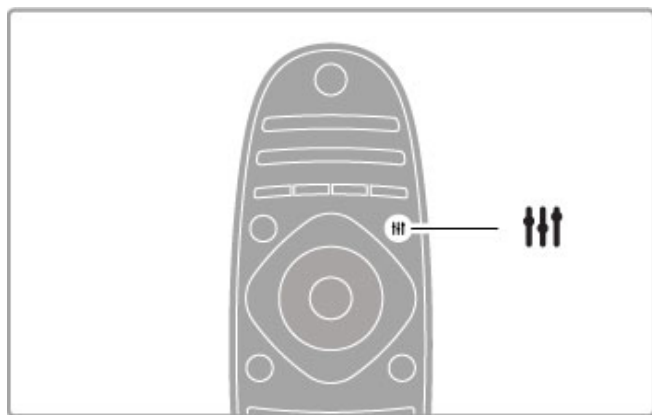

Δυναμικό Ambilight

Στο μενού Προσαρμογή, επιλέξτε **Δυναμικό Ambilight** και πατήστε **OK**. Προσαρμόστε την ταχύτητα απόκρισης του Ambilight στις εικόνες της οθόνης.

Διαβάστε περισσότερα για άλλες ρυθμίσεις του Ambilight επιλέγοντας **Βοήθεια > Ρύθμιση > Ambilight > Ρυθμίσεις**.

Ρυθμίσεις

Υπάρχουν περισσότερες διαθέσιμες ρυθμίσεις Ambilight στο μενού Ρυθμίσεις Ambilight στη Ρύθμιση. Για να αλλάξετε αυτές τις ρυθμίσεις, πατήστε **🏠** και επιλέξτε **Ρύθμιση > Ρυθμίσεις τηλεόρασης > Ambilight**.

Φωτεινότητα Ambilight

Για να ρυθμίσετε τη φωτεινότητα του Ambilight, επιλέξτε **Φωτεινότητα Ambilight** και πατήστε **OK**. Προσαρμόστε τη φωτεινότητα του Ambilight.

Χρώμα Ambilight

Για να ρυθμίσετε το χρώμα του Ambilight, επιλέξτε **Χρώμα Ambilight** και πατήστε **OK**. Επιλέξτε **Δυναμικό**, αν θέλετε το Ambilight να προσαρμόζεται στις εικόνες της οθόνης, ή επιλέξτε ένα από τα καθορισμένα χρώματα. Επιλέξτε **Συνήθης** αν θέλετε να ορίσετε έναν καθορισμένο χρωματισμό.

Συνήθη χρώματα

Για να ορίσετε το δικό σας Χρώμα Ambilight, επιλέξτε **Συνήθης** από το μενού **Χρώμα** της λειτουργίας Ambilight. Έχοντας επιλέξει **Συνήθης**, μπορείτε να ανοίξετε το μενού **Συνήθη χρώματα**. Επιλέξτε **Παλέτα** για να ορίσετε το χρώμα της προτίμησής σας. Η ρύθμιση **Συνήθη χρώματα** του Ambilight είναι μια ρύθμιση καθορισμένου (μη δυναμικού) χρώματος.

Διαχωρισμός

Για να ρυθμίσετε τη διαφορά στο επίπεδο χρώματος του φωτισμού σε κάθε πλευρά της τηλεόρασης, επιλέξτε **Διαχωρισμός**. Αν **απενεργοποιήσετε** το Διαχωρισμό, το Ambilight θα παρέχει ένα δυναμικό αλλά ομοιόμορφο χρώμα.

Απενεργοποίηση τηλεόρασης

Για να ρυθμίσετε το Ambilight για σταδιακό σβήσιμο και απενεργοποίηση μερικά δευτερόλεπτα μετά την απενεργοποίηση της τηλεόρασης, επιλέξτε **Απενεργ τηλεόρ.** Περιμένετε να σβήσει και να απενεργοποιηθεί πλήρως το Ambilight πριν ενεργοποιήσετε ξανά την τηλεόραση.

Ατμοσφαιρικός φωτισμός Lounge light

Διαβάστε περισσότερα για τον ατμοσφαιρικό φωτισμό Lounge light στο κεφάλαιο **Βοήθεια > Ρύθμιση > Ambilight > Lounge light**.

Scenea lounge light

Για να απενεργοποιείται πάντοτε η λειτουργία Ambilight όταν είναι ενεργοποιημένο το Scenea, επιλέξτε **Scenea lounge light** και στη συνέχεια **Απενεργ.**

Χρώμα τοίχου

Το χρώμα του τοίχου πίσω από την τηλεόρασή σας μπορεί να επηρεάσει το χρωματικό αποτέλεσμα του Ambilight. Για να διορθώσετε αυτή την επίδραση, επιλέξτε **Χρώμα τοίχου** και στη συνέχεια επιλέξτε ένα χρώμα που αντιστοιχεί στο χρώμα του τοίχου σας. Το Ambilight θα διορθώσει τα χρώματά του ώστε να ταιριάζουν καλύτερα με το χρώμα του τοίχου πίσω από την τηλεόραση.

Lounge light

Όταν η τηλεόραση βρίσκεται σε κατάσταση αναμονής, μπορείτε να ενεργοποιήσετε το Ambilight και να δημιουργήσετε ένα εφέ Lounge light στο χώρο.

Για να ενεργοποιήσετε το Ambilight όσο η τηλεόραση βρίσκεται σε κατάσταση αναμονής, πατήστε **Ambilight** στην τηλεόραση.

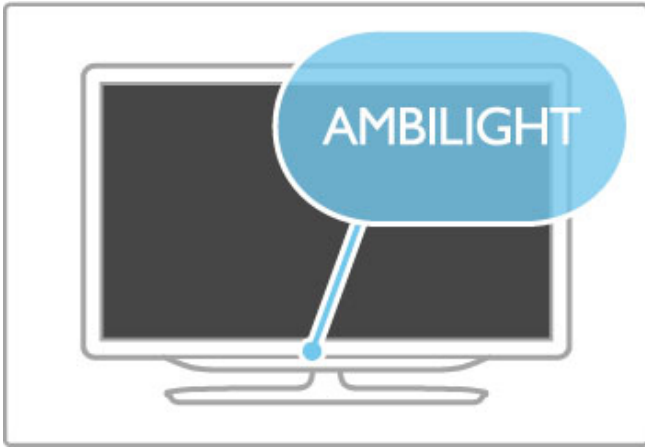

Για να αλλάξετε το συνδυασμό χρωμάτων του ατμοσφαιρικού φωτισμού Lounge light, πατήστε ξανά **Ambilight** στην τηλεόραση.

Για να απενεργοποιήσετε τον ατμοσφαιρικό φωτισμό Lounge light, πατήστε και κρατήστε πατημένο το **Ambilight** στην τηλεόραση για 3 δευτερόλεπτα.

Μπορείτε επίσης να ρυθμίσετε το συνδυασμό χρωμάτων στο μενού Ρυθμίσεις.

Αφού ενεργοποιήσετε την τηλεόρασή σας, πατήστε το πλήκτρο **🏠** και επιλέξτε **Ρύθμιση**. Επιλέξτε **Ρυθμίσεις τηλεόρασης > Ambilight > Lounge light**. Επιλέξτε το συνδυασμό χρωμάτων με τον οποίο θα ξεκινήσει το Lounge light.

4.3 Κανάλια

Αλλαγή σειράς και ονόματος

Μπορείτε να αλλάξετε τη σειρά και το όνομα των καναλιών στη Λίστα καναλιών.

Διαβάστε σχετικά με το πώς μπορείτε να αλλάξετε τη σειρά και το όνομα ενός καναλιού επιλέγοντας **Βοήθεια > Χρήση της τηλεόρασής σας > Παρακολούθηση TV > Λίστα καναλιών**.

Ενημέρωση καναλιών

Η τηλεόραση τοποθετεί όλα τα εγκατεστημένα κανάλια στη Λίστα καναλιών. Αν λαμβάνετε ψηφιακά κανάλια, μπορείτε να ρυθμίσετε την τηλεόραση ώστε να ενημερώνει αυτόματα τη λίστα με νέα κανάλια. Μπορείτε επίσης να ξεκινήσετε οι ίδιοι μια ενημέρωση της Λίστας καναλιών.

Αυτόματη ενημέρωση καναλιών

Μία φορά την ημέρα, στις 6 π.μ., η τηλεόραση ενημερώνει τα κανάλια και αποθηκεύει νέα κανάλια. Τα άδεια κανάλια διαγράφονται από τη λίστα. Κατά την έναρξη λειτουργίας της τηλεόρασης, στην οθόνη εμφανίζεται ένα μήνυμα το οποίο σας ενημερώνει για τα νέα κανάλια και τα κανάλια που έχουν διαγραφεί. Η τηλεόραση πρέπει να βρίσκεται σε κατάσταση αναμονής για να πραγματοποιήσει αυτόματη ενημέρωση των καναλιών.

Για να απενεργοποιήσετε την εμφάνιση του μηνύματος κατά την έναρξη λειτουργίας, επιλέξτε **🏠 > Ρύθμιση > Ρυθμίσεις καναλιών** και πατήστε **OK**. Επιλέξτε **Εγκατάσταση καναλιών > Μήνυμα ενημέρωσης καναλιών** και στη συνέχεια **Απενεργοποίηση**.

Για να απενεργοποιήσετε την αυτόματη ενημέρωση καναλιών, επιλέξτε **🏠 > Ρύθμιση > Ρυθμίσεις καναλιών** και πατήστε **OK**. Επιλέξτε **Εγκατάσταση καναλιών > Αυτόματη ενημέρωση καναλιών** και στη συνέχεια **Απενεργ.**

Έναρξη ενημέρωσης

Για να ξεκινήσετε οι ίδιοι μια ενημέρωση, επιλέξτε **🏠 > Ρύθμιση > Αναζήτηση καναλιών** και πατήστε **OK**. Επιλέξτε **Ενημέρωση καναλιών** και πατήστε **OK**. Πατήστε **Έναρξη**. Η ενημέρωση μπορεί να διαρκέσει μερικά λεπτά. Ακολουθήστε τις οδηγίες που εμφανίζονται στην οθόνη.

Επανεγκατάσταση καναλιών

Επανεγκατάσταση καναλιών

Για να επανεγκαταστήσετε μόνο τα κανάλια, επιλέξτε **🏠 > Ρύθμιση > Αναζήτηση καναλιών > Επανεγκατάσταση καναλιών** και πατήστε **OK**. Επιλέξτε **DVB-T** ή **DVB-C**. Η αναζήτηση καναλιών μπορεί να διαρκέσει μερικά λεπτά. Ακολουθήστε τις οδηγίες της οθόνης.

Πλήρης εγκατάσταση

Για να επαναλάβετε ολόκληρη την εγκατάσταση της τηλεόρασης, πατήστε **🏠 > Ρύθμιση > Ρυθμίσεις τηλεόρασης > Επανεγκατάσταση τηλεόρασης** και πατήστε **OK**. Η εγκατάσταση μπορεί να διαρκέσει μερικά λεπτά. Ακολουθήστε τις οδηγίες της οθόνης.

Μπορείτε να αλλάξετε τη σειρά και το όνομα των καναλιών στη Λίστα καναλιών.

Αντιγραφή Λίστας καναλιών

Η αντιγραφή της Λίστας καναλιών είναι μια ενέργεια που πρέπει να εκτελείται από αντιπρόσωπους και έμπειρους χρήστες.

Η λειτουργία Αντιγραφής της Λίστας καναλιών σας επιτρέπει να αντιγράψετε τα εγκατεστημένα κανάλια μιας τηλεόρασης σε μια άλλη τηλεόραση Philips που έχει κυκλοφορήσει το ίδιο έτος. Η Αντιγραφή της Λίστας καναλιών σας απαλλάσσει από τη χρονοβόρα διαδικασία της αναζήτησης καναλιών και, επιπλέον, μπορείτε να παράσχετε μια προκαθορισμένη ρύθμιση λίστας καναλιών. Το μικρό αρχείο που αντιγράψετε χωράει σε κάθε συσκευή μνήμης USB.

Προϋποθέσεις

- Και οι δύο τηλεοράσεις πρέπει να έχουν κυκλοφορήσει το ίδιο έτος.
- Και οι δύο τηλεοράσεις πρέπει να έχουν το ίδιο πρόθεμα τύπου προϊόντος για το DVB (H, K, M, T ή D/00) στον αριθμό τύπου τους και την ίδια χώρα εγκατάστασης.

- Και οι δύο τηλεοράσεις πρέπει να έχουν τον ίδιο τύπο υλικού εξοπλισμού στην πινακίδα τύπου τηλεόρασης στο πίσω μέρος της τηλεόρασης. Συνήθως, ο τύπος αυτός συμβολίζεται ως Q . . . LA
- Οι εκδόσεις λογισμικού των δύο τηλεοράσεων πρέπει να είναι συμβατές. Κατά την φόρτωση της αντιγεγραμμένης λίστας καναλιών, εμφανίζεται προειδοποιητικό μήνυμα οθόνης αν οι εκδόσεις λογισμικού δεν είναι συμβατές.

Αντιγραφή Λίστας καναλιών

1 Ενεργοποιήστε την τηλεόραση με τα εγκατεστημένα κανάλια. Συνδέστε μια συσκευή μνήμης USB.

2 Επιλέξτε **🏠 > Ρύθμιση > Ρυθμίσεις τηλεόρασης > Προτιμήσεις > Αντιγραφή λίστας καναλιών > Αντιγραφή σε USB** και πατήστε **OK**. Για να αντιγράψετε τη λίστα καναλιών αυτής της τηλεόρασης, μπορεί να σας ζητηθεί να πληκτρολογήσετε τον κωδικό PIN της τηλεόρασης που εισαγάγατε κατά την εγκατάσταση.

3 Όταν ολοκληρωθεί η αντιγραφή, αποσυνδέστε τη συσκευή μνήμης USB.

Τώρα μπορείτε να φορτώσετε την αντιγεγραμμένη Λίστα καναλιών σε μια άλλη τηλεόραση Philips.

Φόρτωση Λίστας καναλιών

Σε μια μη εγκατεστημένη τηλεόραση

1 Συνδέστε το καλώδιο τροφοδοσίας για να ξεκινήσετε την εγκατάσταση και επιλέξτε γλώσσα και χώρα. Μπορείτε να παρακάμψετε την Αναζήτηση καναλιών. Ολοκληρώστε την εγκατάσταση.

2 Συνδέστε τη συσκευή μνήμης USB που περιέχει τη λίστα καναλιών της άλλης τηλεόρασης.

3 Για να ξεκινήσετε τη φόρτωση της λίστας καναλιών, επιλέξτε **🏠 > Ρύθμιση > Ρυθμίσεις τηλεόρασης > Προτιμήσεις > Αντιγραφή λίστας καναλιών > Αντιγραφή σε TV** και πατήστε **OK**. Μπορεί να σας ζητηθεί να πληκτρολογήσετε τον κωδικό PIN αυτής της τηλεόρασης.

4 Η τηλεόραση σας ενημερώνει αν η αντιγραφή της λίστας καναλιών στην τηλεόραση ολοκληρώθηκε επιτυχώς. Αποσυνδέστε τη συσκευή μνήμης USB.

Σε μια ήδη εγκατεστημένη τηλεόραση

1 Επαληθεύστε τη ρύθμιση χώρας της τηλεόρασης. (Για να επαληθεύσετε αυτή τη ρύθμιση, επιλέξτε **🏠 > Ρύθμιση > Αναζήτηση καναλιών > Επανεγκατάσταση καναλιών** και πατήστε **OK**. Πατήστε το πλήκτρο **↶** (Πίσω) και αργότερα **Ακύρωση** για να πραγματοποιήσετε έξοδο από την Αναζήτηση καναλιών.)

Εάν η ρύθμιση χώρας είναι σωστή, συνεχίστε με το βήμα 2 που περιγράφεται παρακάτω.
Εάν η ρύθμιση χώρας δεν είναι σωστή, πρέπει να κάνετε επανεγκατάσταση. Για να ξεκινήσετε την επανεγκατάσταση, πατήστε **🏠 > Ρύθμιση > Ρυθμίσεις τηλεόρασης > Επανεγκατάσταση τηλεόρασης** και πατήστε **OK**. Επιλέξτε τη σωστή χώρα και παρακάμψτε την Αναζήτηση καναλιών. Ολοκληρώστε την εγκατάσταση. Όταν τελειώσετε, επιστρέψτε στο βήμα 2.

2 Συνδέστε τη συσκευή μνήμης USB που περιέχει τη λίστα καναλιών της άλλης τηλεόρασης.
3 Για να ξεκινήσετε τη φόρτωση της λίστας καναλιών, επιλέξτε **🏠 > Ρύθμιση > Ρυθμίσεις τηλεόρασης > Προτιμήσεις > Αντιγραφή λίστας καναλιών > Αντιγραφή σε TV** και πατήστε **OK**. Μπορεί να σας ζητηθεί να πληκτρολογήσετε τον κωδικό PIN αυτής της τηλεόρασης.

4 Η τηλεόραση σας ενημερώνει αν η αντιγραφή της λίστας καναλιών στην τηλεόραση ολοκληρώθηκε επιτυχώς. Αποσυνδέστε τη συσκευή μνήμης USB.

DVB-T ή DVB-C

Αν στη χώρα σας είναι διαθέσιμη τόσο η λήψη DVB-T όσο και η λήψη DVB-C, και αν υποστηρίζονται και οι δύο από αυτή την τηλεόρασή για τη χώρα σας, πρέπει να επιλέξετε μία από τις δύο λήψεις κατά την εγκατάσταση καναλιών.

Εάν θέλετε να αλλάξετε τη ρύθμιση DVB για την έναρξη νέας εγκατάστασης καναλιών, επιλέξτε **🏠 > Ρύθμιση > Ρυθμίσεις καναλιών** και πατήστε **OK**. Επιλέξτε **Εγκατάσταση καναλιών > Κεραία ή καλώδιο DVB** και πατήστε **OK**. Επιλέξτε ρύθμιση DVB.

Εγκατάσταση καναλιών DVB-C

Για ακόμα μεγαλύτερη ευκολία χρήσης, όλες οι ρυθμίσεις DVB-C έχουν οριστεί στις αυτόματες διαθέσιμες επιλογές. Αν ο πάροχος DVB-C σας έχει δώσει συγκεκριμένες τιμές DVB-C, όπως ένα ρυθμό συμβόλων ή μια συχνότητα, καταχωρήστε αυτές τις τιμές όταν σας ζητηθούν στη διάρκεια της εγκατάστασης.

DVB-T + DVB-C

Μπορείτε να ρυθμίσετε την τηλεόραση για λήψη DVB-T και DVB-C. Εγκαταστήστε το ένα σύστημα και στη συνέχεια το άλλο. Όταν ολοκληρωθεί η εγκατάσταση και των δύο συστημάτων, η λίστα καναλιών θα προβάλλει τόσο τα κανάλια DVB-T όσο και τα κανάλια DVB-C.

Ποιότητα λήψης

Αν λαμβάνετε ψηφιακά κανάλια, μπορείτε να ελέγξετε την ποιότητα και την ισχύ του σήματος ενός καναλιού. Αν χρησιμοποιείτε κεραία, μπορείτε να επανατοποθετήσετε την κεραία και να δοκιμάσετε να βελτιώσετε τη λήψη.

Για να ελέγξετε την ποιότητα λήψης ενός ψηφιακού καναλιού, μεταβείτε στο κανάλι, επιλέξτε **🏠 > Ρύθμιση > Ρυθμίσεις καναλιών** και πατήστε **OK**. Επιλέξτε **Εγκατάσταση καναλιών > Ψηφιακό: δοκιμή λήψης** και πατήστε **OK**.

Εμφανίζεται η ψηφιακή συχνότητα για το συγκεκριμένο κανάλι. Αν η λήψη είναι κακή, μπορείτε να αλλάξετε τη θέση της κεραίας σας. Για να ελέγξετε ξανά την ποιότητα του σήματος αυτής της συχνότητας, επιλέξτε **Αναζήτηση** και πατήστε **OK**.

Για να εισαγάγετε μια συγκεκριμένη ψηφιακή συχνότητα, επιλέξτε τη συχνότητα, τοποθετήστε τα βέλη σε έναν αριθμό με τα πλήκτρα **▶** και **◀** και αλλάξτε τον αριθμό χρησιμοποιώντας τα πλήκτρα **▲** και **▼**. Για να ελέγξετε τη συχνότητα, επιλέξτε **Αναζήτηση** και πατήστε **OK**.

Αν χρησιμοποιείτε DVB-C για τη λήψη σημάτων, είναι διαθέσιμες οι επιλογές **Λειτουργία ρυθμού συμβόλων** και **Ρυθμός συμβόλων**. Για τη λειτουργία ρυθμού συμβόλων, επιλέξτε **Αυτόματο**, εκτός αν ο πάροχος υπηρεσιών καλωδιακής τηλεόρασης σας έχει δώσει μια συγκεκριμένη τιμή ρυθμού συμβόλων. Για να εισαγάγετε την τιμή του ρυθμού συμβόλων, χρησιμοποιήστε τα αριθμητικά πλήκτρα.

Χειροκίνητη εγκατάσταση αναλογικών καναλιών

Μπορείτε να συντονίσετε χειροκίνητα, κανάλι προς κανάλι, τα αναλογικά τηλεοπτικά κανάλια.

Για τη χειροκίνητη εγκατάσταση αναλογικών καναλιών, επιλέξτε **🏠 > Ρύθμιση > Ρυθμίσεις καναλιών** και πατήστε **OK**. Επιλέξτε **Εγκατάσταση καναλιών > Αναλογ.** **Χειροκίνητη εγκατάσταση** και πατήστε **OK**.

1 Σύστημα

Για να ρυθμίσετε το σύστημα της τηλεόρασης, επιλέξτε **Σύστημα** και πατήστε **OK**. Επιλέξτε τη χώρα ή την περιοχή όπου βρίσκεστε.

2 Εύρεση καναλιού

Για την εύρεση καναλιού, επιλέξτε **Εύρεση καναλιού** και πατήστε **OK**. Επιλέξτε **Αναζήτηση** και πατήστε **OK**. Μπορείτε, επίσης, να εισαγάγετε μια συχνότητα. Αν η λήψη είναι κακή, πατήστε ξανά **Αναζήτηση**. Αν θέλετε να αποθηκεύσετε το κανάλι, επιλέξτε **Πραγμ** και πατήστε **OK**.

3 Μικροσυντονισμός

Για το μικροσυντονισμό ενός καναλιού, επιλέξτε **Μικροσυντονισμός** και πατήστε **OK**. Μπορείτε να πραγματοποιήσετε μικροσυντονισμό χρησιμοποιώντας τα πλήκτρα **▲** ή **▼**. Αν θέλετε να αποθηκεύσετε το κανάλι που εντοπίστηκε, επιλέξτε **Πραγμ** και πατήστε **OK**.

4 Αποθήκευση

Μπορείτε να αποθηκεύσετε το κανάλι στον υφιστάμενο αριθμό καναλιού ή σε νέο αριθμό. Επιλέξτε **Αποθήκευση τρέχοντος καναλιού** ή **Αποθήκευση ως νέο κανάλι**.

Επαναλάβετε τα βήματα μέχρι να εντοπίσετε όλα τα διαθέσιμα αναλογικά τηλεοπτικά κανάλια.

Ρυθμίσεις ρολογιού

Σε ορισμένες χώρες, οι ψηφιακές μεταδόσεις δεν αποστέλλουν πληροφορίες UTC (Συντονισμένη παγκόσμια ώρα). Μπορεί, επίσης, να αγνοηθεί η μετάβαση σε θερινή ώρα και η τηλεόρασή σας να προβάλλει λανθασμένη ώρα.

Για να διορθώσετε το ρολόι της τηλεόρασης, πατήστε **🏠 > Ρύθμιση > Ρυθμίσεις τηλεόρασης > Προτιμήσεις > Ρολόι** και επιλέξτε **Ανάλογα με τη χώρα**. Επιλέξτε **Χειμερινή / Θερινή ώρα** και πραγματοποιήστε την κατάλληλη ρύθμιση. Για να ρυθμίσετε την ώρα και την ημερομηνία χειροκίνητα, επιλέξτε **Χειροκίνητα**. Στη συνέχεια, επιλέξτε **Ώρα** ή **Ημερομηνία**.

4.4 Δίκτυο

Πλεονεκτήματα

Αναζήτηση υπολογιστή

Αν συνδέσετε την τηλεόραση σε ένα οικιακό δίκτυο, μπορείτε να επιλέξετε την αναπαραγωγή φωτογραφιών, μουσικής και βίντεο από έναν υπολογιστή ή μια συσκευή αποθήκευσης. Μόλις το δίκτυο εγκατασταθεί στην τηλεόραση, μπορείτε να εντοπίσετε και να αναπαραγάγετε τα αρχεία από τον υπολογιστή σας στην οθόνη της τηλεόρασης.

Net TV

Αν συνδέσετε την τηλεόραση σε ένα οικιακό δίκτυο, μπορείτε να συνδεθείτε με το Net TV. Το Net TV προσφέρει υπηρεσίες Internet και ιστοσελίδες που έχουν σχεδιαστεί για την τηλεόρασή σας. Επιλέξτε την αναπαραγωγή μουσικής και βίντεο, ενημερωθείτε και διασκεδάστε, ενοικιάστε ταινίες και απολαύστε πολλές ακόμα δυνατότητες. Μόλις εγκατασταθεί το δίκτυο, μπορείτε να απολαμβάνετε όλα τα πλεονεκτήματα του Internet στην τηλεόρασή σας.

Διαδραστική τηλεόραση

Εάν η τηλεόρασή σας είναι συνδεδεμένη στο Internet, μπορείτε να απολαμβάνετε όλα τα πλεονεκτήματα της διαδραστικής τηλεόρασης. Συστήματα όπως Hbb TV, MHP, κ.λπ. επικοινωνούν με την τηλεόραση μέσω Internet.

Wi-Fi MediaConnect

Το Wi-Fi MediaConnect σας επιτρέπει να προβάλλετε ασύρματα την οθόνη του υπολογιστή στην οθόνη της τηλεόρασής σας. Μπορείτε να πραγματοποιήσετε εκκίνηση της λειτουργίας Wi-Fi MediaConnect από τον υπολογιστή σας.

Τι χρειάζεστε

Για να συνδέσετε την τηλεόραση σε ένα οικιακό δίκτυο και στο Internet, το οικιακό δίκτυό σας πρέπει να διαθέτει δρομολογητή. Ο διακομιστής DHCP πρέπει να είναι ενεργοποιημένος στο δρομολογητή. Χρησιμοποιήστε ένα δρομολογητή με σύνδεση υψηλής ταχύτητας (ευρυζωνική) στο Internet. Μπορείτε να συνδέσετε την τηλεόρασή σας ασύρματα ή ενσύρματα.

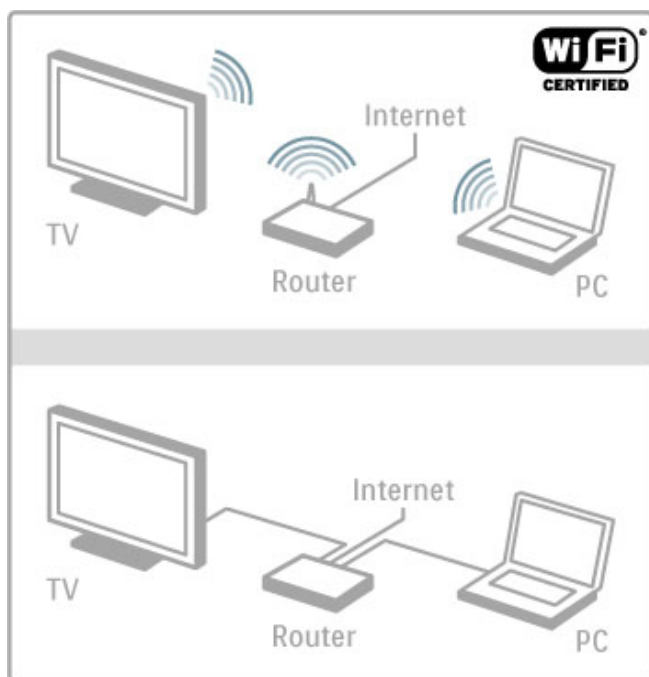

Εάν χρησιμοποιείτε ενσύρματη σύνδεση με το δρομολογητή, θα χρειαστείτε ένα καλώδιο δικτύου (Ethernet).

Η τηλεόραση χρησιμοποιεί ένα πρωτόκολλο με πιστοποίηση DLNA. Μπορείτε να χρησιμοποιήσετε έναν υπολογιστή με λειτουργικό σύστημα: Microsoft Windows XP, Vista ή Windows 7, Intel Mac OS X ή Linux.

Εύρεση των αρχείων υπολογιστή

Για να επιλέξετε τα αρχεία του υπολογιστή σας από την οθόνη της τηλεόρασης, πρέπει να έχετε εγκαταστήσει ένα πρόσφατο λογισμικό διακομιστή πολυμέσων στον υπολογιστή σας, όπως το Windows Media Player 11 ή παρόμοιο λογισμικό. Για να εντοπίσετε τα αρχεία του υπολογιστή από την τηλεόραση, πρέπει να έχετε επιλέξει την κοινή χρήση των αρχείων του υπολογιστή με την τηλεόραση στις ρυθμίσεις ορισμένων λογισμικών διακομιστή πολυμέσων.

Δείτε τη λίστα των υποστηριζόμενων λογισμικών διακομιστή πολυμέσων επιλέγοντας **Βοήθεια > Προδιαγραφές > Πολυμέσα**.

Ασύρματη εγκατάσταση

Ενεργοποιήστε το δρομολογητή πριν ξεκινήσει η εγκατάσταση δικτύου.

Για να ξεκινήσει η εγκατάσταση ασύρματου δικτύου, πατήστε το πλήκτρο , επιλέξτε **Ρύθμιση > Σύνδεση σε δίκτυο** και πατήστε **OK**. Ακολουθήστε τις οδηγίες που εμφανίζονται στην οθόνη.

WPS - Προστατευμένη εγκατάσταση Wi-Fi

Εάν ο δρομολογητής σας διαθέτει WPS (Προστατευμένη εγκατάσταση Wi-Fi), μεταβείτε στο δρομολογητή και πατήστε το κουμπί WPS. Μετά από 2 λεπτά, επιστρέψτε στην τηλεόραση, επιλέξτε **WPS** και πατήστε **OK**. Η τηλεόραση συνδέεται στο δίκτυό σας. Αυτή η διαδικασία διαρκεί περίπου 2 λεπτά. Ολοκληρώστε την εγκατάσταση.

Οι περισσότεροι ασύρματοι δρομολογητές διαθέτουν σύστημα WPS και φέρουν το λογότυπο WPS. Το σύστημα WPS χρησιμοποιεί Κρυπτογράφηση ασφαλείας WPA και δεν είναι συμβατό με συσκευές του δικτύου σας που χρησιμοποιούν κρυπτογράφηση ασφαλείας WEP. Αν χρειάζεστε τη συσκευή WEP στο δίκτυό σας, εγκαταστήστε την επιλέγοντας **Σάρωση > Τυπικό**.

Σάρωση για δρομολογητές

Αν υπάρχουν αρκετοί δρομολογητές στο δίκτυό σας, μπορείτε να επιλέξετε το δίκτυο που χρειάζεστε. Για να επιλέξετε ένα συγκεκριμένο δρομολογητή δικτύου επιλέξτε **Σάρωση** στην πρώτη σελίδα της εγκατάστασης. Οι δρομολογητές με WPS και με το ισχυρότερο σήμα εμφανίζονται στις πρώτες θέσεις της λίστας.

Επιλέξτε δρομολογητή και πατήστε **WPS**, αν ο δρομολογητής διαθέτει WPS. Διαφορετικά, πατήστε **Κωδικός PIN**, αν μπορείτε να εισαγάγετε τον κωδικό PIN στο λογισμικό του δρομολογητή σας για να συνδεθείτε. Αλλιώς, επιλέξτε **Τυπικό** για να εισαγάγετε χειροκίνητα το κλειδί κρυπτογράφησης.

Κωδικός PIN

Για τη δημιουργία μιας ασφαλούς σύνδεσης με κωδικό PIN, επιλέξτε **Κωδικός PIN** και πατήστε **OK**. Σημειώστε τον 8ψήφιο κωδικό PIN που εμφανίζεται και πληκτρολογήστε τον στο λογισμικό δρομολογητή στον υπολογιστή σας. Ανατρέξτε στο εγχειρίδιο του δρομολογητή για να δείτε πού ακριβώς πρέπει να πληκτρολογήσετε τον κωδικό PIN.

Τυπικό

Για να εισαγάγετε το κλειδί κρυπτογράφησης (το κλειδί ασφαλείας) χειροκίνητα, επιλέξτε **Τυπικό** και πατήστε **OK**. Αν ο δρομολογητής σας διαθέτει κρυπτογράφηση ασφαλείας WPA, εισαγάγετε την κωδική φράση χρησιμοποιώντας το τηλεχειριστήριο. Για να ανοίξετε το πληκτρολόγιο οθόνης, επιλέξτε το πεδίο εισαγωγής κειμένου και πατήστε **OK**.

Εάν διαθέτετε Κρυπτογράφηση ασφαλείας WEP, η τηλεόραση θα σας ζητήσει το κλειδί κρυπτογράφησης WEP σε μορφή δεκαεξαδικών αριθμών. Βρείτε αυτό το δεκαεξαδικό κλειδί στο λογισμικό δρομολογητή του υπολογιστή σας. Σημειώστε το πρώτο κλειδί της λίστας κλειδιών WEP και πληκτρολογήστε το στην τηλεόραση χρησιμοποιώντας το τηλεχειριστήριο. Αν το κλειδί ασφαλείας γίνει αποδεκτό, η τηλεόραση θα συνδεθεί με τον ασύρματο δρομολογητή.

Αν σας ζητηθεί, αποδεχτείτε τους όρους της Άδειας χρήσης τελικού χρήστη.

Wi-Fi Media Connect

Με το Wi-Fi MediaConnect μπορείτε να προβάλλετε ασύρματα την οθόνη του υπολογιστή σας στην οθόνη της τηλεόρασης. Με το παρεχόμενο CD-ROM του Wi-Fi MediaConnect μπορείτε να πραγματοποιήσετε δωρεάν λήψη του λογισμικού. Το Wi-Fi MediaConnect είναι διαθέσιμο μόνο για υπολογιστή.

Τι χρειάζεστε

Για να χρησιμοποιήσετε τη λειτουργία Wi-Fi MediaConnect, πρέπει να συνδέσετε την τηλεόραση στο οικιακό σας δίκτυο. Απαιτείται ένας ασύρματος δρομολογητής. Διαβάστε περισσότερα σχετικά με τη σύνδεση σε δίκτυο επιλέγοντας **Βοήθεια > Ρύθμιση > Δίκτυο**.

Εγκατάσταση του Wi-Fi MediaConnect

1 Τοποθετήστε το παρεχόμενο CD-ROM του Wi-Fi MediaConnect στον υπολογιστή σας.
2 Πραγματοποιείται εκκίνηση του προγράμματος περιήγησης στο Internet και ανοίγει η σελίδα λήψης του Wi-Fi MediaConnect - www.philips.com/wifimediainconnect. Σε αυτή τη τοποθεσία μπορείτε να ελέγξετε τις απαιτήσεις για το σύστημα του υπολογιστή σας.

3 Πληκτρολογήστε τον κωδικό που είναι τυπωμένος στο φάκελο του CD-ROM.

4 Κάντε κλικ στο κουμπί "Λήψη τώρα" για να πραγματοποιήσετε δωρεάν λήψη του λογισμικού Wi-Fi MediaConnect.

5 Μόλις ολοκληρωθεί η λήψη, εκκινήστε το αρχείο "Wi-Fi MediaConnect_setup.exe". Ακολουθήστε τις οδηγίες που εμφανίζονται στην οθόνη.

Όνομα δικτύου τηλεόρασης

Αν έχετε περισσότερες από μία τηλεοράσεις συνδεδεμένες στο οικιακό σας δίκτυο, μπορείτε να αλλάξετε το όνομα της συγκεκριμένης τηλεόρασης. Για να αλλάξετε το όνομα αυτής της τηλεόρασης στο δίκτυο, πατήστε **🏠 > Ρύθμιση > Ρυθμίσεις δικτύου** και επιλέξτε **Όνομα δικτύου τηλεόρασης**. Για να εισαγάγετε το όνομα, εμφανίστε το πληκτρολόγιο οθόνης πατώντας **OK** ή χρησιμοποιήστε το πληκτρολόγιο του τηλεχειριστηρίου.

Διαβάστε σχετικά με τη χρήση του Wi-Fi MediaConnect στον υπολογιστή σας επιλέγοντας **Βοήθεια > Περισσότερες λειτουργίες TV > Βίντεο, φωτογραφίες και μουσική > Wi-Fi MediaConnect**.

Απαιτήσεις υπολογιστή

Windows XP, Vista, Windows 7 (μόνο για PC)

Ελάχιστες απαιτήσεις υπολογιστή

- Intel® Pentium Core™ 2 Duo 1,8GHz
- 512MB RAM
- 200MB ελεύθερος χώρος στο σκληρό δίσκο
- Wi-Fi 802.11g
- Ευρυζωνική σύνδεση στο Internet

Συνιστώμενες απαιτήσεις υπολογιστή

- Intel® Pentium Core™ 2 Duo 2,1GHz
- 1GB RAM
- 200MB ελεύθερος χώρος στο σκληρό δίσκο
- Wi-Fi 802.11n για δρομολογητή και υπολογιστή
- Ευρυζωνική σύνδεση στο Internet

Ενσύρματη εγκατάσταση

Συνδέστε το δρομολογητή στην τηλεόραση και ενεργοποιήστε τον πριν ξεκινήσει η εγκατάσταση δικτύου.

Για να ξεκινήσει η εγκατάσταση δικτύου, πατήστε το πλήκτρο **🏠**, επιλέξτε **Ρύθμιση > Σύνδεση σε δίκτυο** και πατήστε **OK**. Ακολουθήστε τις οδηγίες που εμφανίζονται στην οθόνη.

Η τηλεόραση πραγματοποιεί διαρκώς αναζήτηση για σύνδεση σε δίκτυο. Ο διακομιστής DHCP πρέπει να είναι ενεργοποιημένος στο δρομολογητή.

Εάν σας ζητηθεί, αποδεχτείτε τους όρους της Άδειας χρήσης τελικού χρήστη.

Διαβάστε περισσότερα σχετικά με τον τρόπο σύνδεσης επιλέγοντας **Βοήθεια > Συνδέσεις > Δίκτυο > Ενσύρματο**.

Ρυθμίσεις δικτύου

Για να ανοίξετε τις Ρυθμίσεις δικτύου, επιλέξτε **🏠 > Ρύθμιση > Ρυθμίσεις δικτύου** και πατήστε **OK**.

Μπορείτε να προβάλετε τον τύπο δικτύου, τις διευθύνσεις IP και MAC, την ισχύ του σήματος, την ταχύτητα, τη μέθοδο κρυπτογράφησης, κ.λπ. Επίσης, μπορείτε να ορίσετε τα DHCP και Auto IP, τις ρυθμίσεις διαμόρφωσης IP, το DMR και το όνομα δικτύου της τηλεόρασης.

4.5 Συσσκευές

EasyLink HDMI-CEC

Με το EasyLink HDMI-CEC, η τηλεόραση και οι συνδεδεμένες συσκευές μπορούν να συνεργάζονται. Μπορείτε να ελέγχετε τις συσκευές που διαθέτουν EasyLink με το τηλεχειριστήριο της τηλεόρασης. Η συσκευή πρέπει να είναι συνδεδεμένη με καλώδιο HDMI. Οι συσκευές με EasyLink εμφανίζονται αυτόματα στο Αρχικό μενού.

Ρύθμιση

Το EasyLink στην τηλεόραση είναι ενεργοποιημένο από προεπιλογή. Βεβαιωθείτε ότι έχουν πραγματοποιηθεί σωστά όλες οι ρυθμίσεις HDMI-CEC στις συνδεδεμένες συσκευές με EasyLink. Το EasyLink ενδέχεται να μην λειτουργεί με συσκευές από άλλους κατασκευαστές.

Απενεργοποίηση τηλεχειριστηρίου EasyLink

Αν δεν θέλετε να ελέγχετε τις συσκευές με το τηλεχειριστήριο της τηλεόρασης, μπορείτε να απενεργοποιήσετε το τηλεχειριστήριο EasyLink. Πατήστε Αρχικό μενού  > Ρύθμιση > Ρυθμίσεις τηλεόρασης, επιλέξτε EasyLink > Τηλεχειριστήριο EasyLink και στη συνέχεια Απενεργ.

Απενεργοποίηση EasyLink

Για να απενεργοποιήσετε εντελώς το EasyLink, πατήστε Αρχικό μενού  > Ρύθμιση > Ρυθμίσεις τηλεόρασης, επιλέξτε EasyLink > Ενεργοποίηση/Απενεργοποίηση EasyLink και επιλέξτε Απενεργ.

HDMI-CEC σε άλλες μάρκες

Η ονομασία της λειτουργίας HDMI-CEC ενδέχεται να διαφέρει ανάλογα με τον κατασκευαστή. Ορισμένα ενδεικτικά παραδείγματα ονομασιών είναι: Anynet, Aquos Link, Bravia Theatre Sync, Kuro Link, Simplink και Viera Link. Δεν είναι όλες οι μάρκες πλήρως συμβατές με τη λειτουργία EasyLink.

Διαβάστε περισσότερα σχετικά με τη χρήση του EasyLink επιλέγοντας **Βοήθεια** > **Χρήση της τηλεόρασής σας** > **Τηλεχειριστήριο** > **Έλεγχος συσκευών**.

Προσθήκη νέας συσκευής

Η δραστηριότητα των συσκευών που είναι συνδεδεμένες με EasyLink (HDMI-CEC) εμφανίζεται αυτόματα στο Αρχικό μενού. Μπορούν να προστεθούν πολλές δραστηριότητες για κάθε συσκευή. Η συσκευή πρέπει να είναι συνδεδεμένη με καλώδιο HDMI.

Αν η συνδεδεμένη συσκευή δεν εμφανίζεται στο Αρχικό μενού, η λειτουργία EasyLink της συσκευής ενδέχεται να είναι απενεργοποιημένη.

Αν η συνδεδεμένη συσκευή σας δεν διαθέτει EasyLink (HDMI-CEC) ή δεν είναι συνδεδεμένη με καλώδιο HDMI, πρέπει να την προσθέσετε χειροκίνητα επιλέγοντας **Προσθήκη συσκευών** στο Αρχικό μενού.

Προσθήκη συσκευών

Στην Αρχική σελίδα, επιλέξτε **Προσθήκη συσκευών** και πατήστε **OK**. Ακολουθήστε τις οδηγίες που εμφανίζονται στην οθόνη.

Η τηλεόραση σας ζητά να επιλέξετε τη συσκευή και την υποδοχή στην οποία είναι συνδεδεμένη.

Η συσκευή ή οι δραστηριότητές της προστίθενται στο Αρχικό μενού.

Αλλαγή ονόματος συσκευής

Για να αλλάξετε το όνομα μιας συσκευής στο Αρχικό μενού, επιλέξτε τη συσκευή, πατήστε το πλήκτρο  **OPTIONS** και επιλέξτε **Αλγή ον/τος**. Χρησιμοποιήστε το πληκτρολόγιο του τηλεχειριστηρίου, όπως για την αποστολή μηνυμάτων SMS/ κειμένου, για να πληκτρολογήσετε το καινούργιο όνομα ή πατήστε **OK** για να ανοίξετε το πληκτρολόγιο οθόνης.

Διαγραφή συσκευής

Για τη διαγραφή μιας συσκευής ή δραστηριότητας από το Αρχικό μενού, επιλέξτε το στοιχείο, πατήστε το πλήκτρο  **OPTIONS** και στη συνέχεια επιλέξτε **Αφαίρεση της συσκευής**.

Αν μια συσκευή ή δραστηριότητα συνεχίζει να εμφανίζεται στο Αρχικό μενού αφού τη διαγράψετε, απενεργοποιήστε τη ρύθμιση EasyLink στη συσκευή για να αποτρέψετε την αυτόματη προσθήκη του εικονιδίου της συσκευής.

Συγχρονισμός ήχου και εικόνας

Όταν ένα Σύστημα Home Cinema είναι συνδεδεμένο στην τηλεόρασή σας, η εικόνα στην τηλεόραση και ο ήχος από το Σύστημα Home Cinema πρέπει να συγχρονίζονται. Ο τυχόν μη συγχρονισμός είναι ιδιαίτερα εμφανής σε σκηνές με διαλόγους, για παράδειγμα όταν οι προτάσεις ολοκληρώνονται πριν σταματήσουν να κινούνται τα χείλη του ηθοποιού.

Αυτόματος συγχρονισμός ήχου και εικόνας

Στα τελευταία Σύστηματα Home Cinema της Philips, ο ήχος και η εικόνα συγχρονίζονται αυτόματα και ο συγχρονισμός είναι πάντοτε σωστός.

Καθυστέρηση συγχρονισμού ήχου

Σε άλλα Σύστηματα Home Cinema, ενδέχεται να απαιτείται μια καθυστέρηση στο συγχρονισμό ήχου προκειμένου να επιτευχθεί ο συγχρονισμός ήχου και εικόνας. Στο Σύστημα Home Cinema, αυξήστε την τιμή καθυστέρησης έως ότου υπάρξει συμφωνία μεταξύ ήχου και εικόνας. Μπορεί να απαιτείται τιμή καθυστέρησης 180ms. Διαβάστε το εγχειρίδιο χρήσης του Συστήματος Home Cinema.

Αφού ρυθμίσετε την τιμή καθυστέρησης στο Σύστημα Home Cinema, πρέπει να απενεργοποιήσετε τη ρύθμιση **Καθυστέρηση εξόδου ήχου** στην τηλεόραση, αν η τιμή της καθυστέρησης που ορίστηκε στο Σύστημα Home Cinema ισχύει για όλες τις συσκευές εξόδου. Για να απενεργοποιήσετε τη ρύθμιση Καθυστέρηση εξόδου ήχου, πατήστε το πλήκτρο  και επιλέξτε **Ρύθμιση > Ρυθμίσεις τηλεόρασης > Προτιμήσεις > Καθυστέρηση εξόδου ήχου**. Επιλέξτε **Απενεργ** και πατήστε **OK**.

Αν δεν είναι δυνατή η ρύθμιση της καθυστέρησης στο Σύστημα Home Cinema ή η μέγιστη τιμή της δεν επαρκεί, μπορείτε να απενεργοποιήσετε τη λειτουργία επεξεργασίας εικόνας Perfect Natural Motion της τηλεόρασης. Για να απενεργοποιήσετε τη λειτουργία Perfect Natural Motion, πατήστε το πλήκτρο  και επιλέξτε **Ρυθμίσεις τηλεόρασης > Εικόνα > Perfect Natural Motion**. Επιλέξτε **Απενεργ** και πατήστε **OK**.

Αυτόματη αλλαγή υπότιτλων

Αν πραγματοποιείτε αναπαραγωγή ενός δίσκου DVD ή Blu-ray από ένα τελευταίο μοντέλο συσκευής αναπαραγωγής της Philips, μπορείτε να μετακινήσετε τους υπότιτλους της εικόνας προς τα πάνω. Στην περίπτωση αυτή, οι υπότιτλοι θα είναι ορατοί ανεξάρτητα από το Φορμά εικόνας που επιλέγετε. Η ρύθμιση της τηλεόρασης Αυτόματη αλλαγή υπότιτλων είναι επιλεγμένη από προεπιλογή.

Για να απενεργοποιήσετε τη ρύθμιση Αυτόματη αλλαγή υπότιτλων, επιλέξτε **🏠 > Ρύθμιση > Ρυθμίσεις τηλεόρασης > EasyLink > Αυτόματη αλλαγή υπότιτλων**. Επιλέξτε **Απενεργ.**

Pixel Plus link

Ορισμένες συσκευές, όπως ένα DVD ή Blu-ray Disc player, ενδέχεται να διαθέτουν τη δική τους λειτουργία επεξεργασίας της ποιότητας εικόνας. Για να αποφύγετε τυχόν προβλήματα κακής ποιότητας εικόνας λόγω παρεμβολών από τη λειτουργία επεξεργασίας της τηλεόρασης, η λειτουργία επεξεργασίας εικόνας των συσκευών πρέπει να απενεργοποιείται. Η ρύθμιση Σύνδεση Pixel Plus της τηλεόρασης είναι ενεργοποιημένη από προεπιλογή και απενεργοποιεί τη λειτουργία επεξεργασίας της ποιότητας εικόνας των συνδεδεμένων συσκευών Philips.

Για να απενεργοποιήσετε τη ρύθμιση Σύνδεση Pixel Plus, επιλέξτε **🏠 > Ρύθμιση > Ρυθμίσεις τηλεόρασης > EasyLink > Σύνδεση Pixel Plus**. Επιλέξτε **Απενεργ.**

4.6 Γενική πρόσβαση

Ενεργοποίηση

Όταν επιλέγετε τη ρύθμιση Γενική πρόσβαση, η τηλεόραση ρυθμίζεται για χρήση από άτομα με προβλήματα όρασης ή ακοής.

Ενεργοποίηση

Εάν δεν ενεργοποιήσατε τη Γενική πρόσβαση κατά τη διάρκεια της εγκατάστασης, μπορείτε να την ενεργοποιήσετε τώρα στη Ρύθμιση.

Για να ενεργοποιήσετε τη ρύθμιση Γενική πρόσβαση, επιλέξτε **🏠 > Ρύθμιση > Ρυθμίσεις τηλεόρασης > Προτιμήσεις > Γενική πρόσβαση**. Επιλέξτε **Ενεργοπ** και πατήστε **OK**.

Ενεργοποιώντας τη Γενική πρόσβαση από τη Ρύθμιση, η επιλογή Γενική πρόσβαση προστίθεται στο μενού Επιλογές. Από το μενού Γενικό, που περιλαμβάνεται στο μενού Επιλογές, μπορείτε να ορίσετε συγκεκριμένες ρυθμίσεις για τα άτομα με προβλήματα όρασης ή ακοής.

Προβλήματα ακοής

Ορισμένα ψηφιακά τηλεοπτικά κανάλια μεταδίδουν ειδικό ήχο και υπότιτλους για τα άτομα με προβλήματα ακοής. Ενεργοποιώντας τη λειτουργία Προβλήματα ακοής, η τηλεόραση μεταβαίνει αυτόματα στις προσαρμοσμένες ρυθμίσεις ήχου και υπότιτλων, εάν είναι διαθέσιμες.

Ενεργοποίηση

Για να ενεργοποιήσετε τη λειτουργία Προβλήματα ακοής, πατήστε το πλήκτρο **☰** **OPTIONS**, επιλέξτε **Γενική πρόσβαση** και πατήστε **OK**. Επιλέξτε τη ρύθμιση **Προβλήματα ακοής**, επιλέξτε **Ενεργοπ** και πατήστε **OK**.

Για να ελέγξετε αν υπάρχει διαθέσιμη ομιλούμενη γλώσσα για άτομα με προβλήματα ακοής, πατήστε το πλήκτρο **☰** **OPTIONS**, επιλέξτε **Ομιλούμενη γλώσσα** και αναζητήστε μια γλώσσα διαλόγων που φέρει το σύμβολο **🗣️**.

Αν η επιλογή Γενική πρόσβαση δεν εμφανίζεται στο μενού Επιλογές, ενεργοποιήστε τη Γενική πρόσβαση από τη Ρύθμιση. Διαβάστε περισσότερα επιλέγοντας **Βοήθεια > Ρύθμιση > Γενική πρόσβαση > Ενεργοπ**.

Προβλήματα όρασης

Ορισμένα ψηφιακά τηλεοπτικά κανάλια εκπέμπουν μια Ηχητική περιγραφή, ειδικά προσαρμοσμένη για τα άτομα με προβλήματα όρασης. Ο ήχος αυτός συνίσταται σε έναν αφηγητή που περιγράφει τι συμβαίνει στο πρόγραμμα κατά τη διάρκεια των παύσεων στον κανονικό ήχο.

Ενεργοποίηση

Για να ενεργοποιήσετε την ηχητική περιγραφή για τα άτομα με προβλήματα όρασης, πατήστε το πλήκτρο **☰** **OPTIONS**, επιλέξτε **Γενική πρόσβαση** και πατήστε **OK**. Επιλέξτε τη ρύθμιση **Προβλήμ όρασης** και επιλέξτε **Ενεργοπ** ή, αν είναι διαθέσιμη μια τέτοια επιλογή, επιλέξτε τα ηχεία από τα οποία θα γίνεται η αναπαραγωγή του προσαρμοσμένου ήχου. Αν είναι διαθέσιμη αυτή η επιλογή, η τηλεόραση ξεκινά την αναπαραγωγή ήχου για άτομα με προβλήματα όρασης.

Ένταση - Προβλήματα όρασης

Αν αυτή η ρύθμιση είναι διαθέσιμη, μπορείτε να ρυθμίσετε την ένταση του πρόσθετου σχολιασμού.

Για να ελέγξετε εάν υπάρχει διαθέσιμη ομιλούμενη γλώσσα για άτομα με προβλήματα όρασης, πατήστε το πλήκτρο **☰** **OPTIONS**, επιλέξτε **Ομιλούμενη γλώσσα** και αναζητήστε μια γλώσσα διαλόγων που φέρει το σύμβολο **🗣️**.

Αν η επιλογή Γενική πρόσβαση δεν εμφανίζεται στο μενού Επιλογές, ενεργοποιήστε τη Γενική πρόσβαση από τη Ρύθμιση. Διαβάστε περισσότερα επιλέγοντας **Βοήθεια > Ρύθμιση > Γενική πρόσβαση > Ενεργοπ**.

Ήχος πλήκτρου

Με τη λειτουργία Ήχος πλήκτρου ακούγεται ένας ήχος κάθε φορά που πατάτε ένα πλήκτρο στο τηλεχειριστήριο. Η ένταση του ήχου είναι σταθερή.

Ενεργοποίηση

Για να ενεργοποιήσετε τη λειτουργία Ήχος πλήκτρου, πατήστε το πλήκτρο **☰** **OPTIONS**, επιλέξτε **Γενική πρόσβαση** και πατήστε **OK**. Επιλέξτε το στοιχείο **Ήχος πλήκτρου** και στη συνέχεια επιλέξτε **Ενεργοπ**.

Αν η επιλογή Γενική πρόσβαση δεν εμφανίζεται στο μενού Επιλογές, ενεργοποιήστε τη Γενική πρόσβαση από τη Ρύθμιση. Διαβάστε περισσότερα επιλέγοντας **Βοήθεια > Ρύθμιση > Γενική πρόσβαση > Ενεργοπ**.

4.7 Λογισμικό

Τρέχουσα έκδοση

Για να δείτε την έκδοση του τρέχοντος λογισμικού τηλεόρασης, επιλέξτε **🏠 > Ρύθμιση > Ρυθμίσεις λογισμικού** και πατήστε **OK**. Επιλέξτε **Πληροφορίες τρέχοντος λογισμικού** και διαβάστε σχετικά στο στοιχείο **Έκδοση**:

Ενημέρωση μέσω Internet

Αν η τηλεόραση είναι συνδεδεμένη στο Internet, ίσως λάβετε ένα μήνυμα από την Philips σχετικά με την ενημέρωση του λογισμικού της τηλεόρασης. Απαιτείται σύνδεση υψηλής ταχύτητας (ευρυζωνική) στο Internet.

Αν λάβετε αυτό το μήνυμα, σας συνιστούμε να πραγματοποιήσετε την ενημέρωση. Επιλέξτε **Ενημέρωση**. Ακολουθήστε τις οδηγίες που εμφανίζονται στην οθόνη.

Μπορείτε, επίσης, να πραγματοποιήσετε μόνοι σας αναζήτηση για νέες ενημερώσεις. Για να πραγματοποιήσετε αναζήτηση για ενημερώσεις, επιλέξτε **🏠 > Ρύθμιση > Ενημέρωση λογισμικού** και πατήστε **OK**. Ακολουθήστε τις οδηγίες που εμφανίζονται στην οθόνη.

Μόλις ολοκληρωθεί η ενημέρωση, η τηλεόραση θα απενεργοποιηθεί και θα ενεργοποιηθεί ξανά αυτόματα. Περιμένετε να ενεργοποιηθεί ξανά. Μην χρησιμοποιήσετε το διακόπτη λειτουργίας **⏻** της τηλεόρασης.

Ενημέρωση μέσω USB

Ενδέχεται να απαιτείται η ενημέρωση του λογισμικού της τηλεόρασης. Για το σκοπό αυτό, χρειάζεστε έναν υπολογιστή με σύνδεση υψηλής ταχύτητας στο Internet και μια συσκευή μνήμης USB για τη φόρτωση του λογισμικού στην τηλεόραση. Χρησιμοποιήστε μια συσκευή μνήμης USB με χωρητικότητα 256Mb. Βεβαιωθείτε ότι είναι απενεργοποιημένη η προστασία εγγραφής.

- 1 Έναρξη
- 2 Αναγνώριση
- 3 Λήψη
- 4 Ενημέρωση τηλεόρασης

1 Έναρξη της ενημέρωσης στην τηλεόραση

Για να ξεκινήσει η διαδικασία ενημέρωσης λογισμικού, επιλέξτε **🏠 > Ρύθμιση > Ενημέρωση λογισμικού**. Επιλέξτε **USB**.

2 Αναγνώριση τηλεόρασης

Τοποθετήστε τη συσκευή μνήμης USB στην πλαϊνή υποδοχή της τηλεόρασης, επιλέξτε **Έναρξη** και πατήστε **OK**. Το αρχείο αναγνώρισης εγγράφεται στη μνήμη USB.

3 Λήψη του λογισμικού τηλεόρασης

Τοποθετήστε τη μνήμη USB στον υπολογιστή. Στη μνήμη USB, εντοπίστε το αρχείο **update.htm** και κάντε διπλό κλικ. Κάντε κλικ στο **"Αποστολή ταυτότητας"**. Εάν υπάρχει διαθέσιμο νέο λογισμικό, πραγματοποιήστε λήψη του αρχείου .zip. Όταν ολοκληρωθεί η λήψη, αποσυμπιέστε και αντιγράψτε το αρχείο **auto upd.upg** στη μνήμη USB. Μην τοποθετήσετε αυτό το αρχείο σε φάκελο.

4 Ενημέρωση του λογισμικού τηλεόρασης

Συνδέστε ξανά τη μνήμη USB στην τηλεόραση. Η ενημέρωση ξεκινά αυτόματα. Η τηλεόραση απενεργοποιείται για 10 δευτερόλεπτα και στη συνέχεια ενεργοποιείται ξανά.

Περιμένετε να ολοκληρωθεί η διαδικασία.

Μην . . .

- χρησιμοποιείτε το τηλεχειριστήριο
- αφαιρέσετε τη μνήμη USB από την τηλεόραση

Σε περίπτωση διακοπής ρεύματος κατά την ενημέρωση, μην αφαιρέσετε τη συσκευή USB από την τηλεόραση. Όταν το ρεύμα επανέλθει, η διαδικασία ενημέρωσης θα συνεχιστεί.

Όταν ολοκληρωθεί η διαδικασία ενημέρωσης, στην οθόνη εμφανίζεται το μήνυμα **Η διαδικασία ολοκληρώθηκε επιτυχώς**. Αφαιρέστε τη μνήμη USB και πατήστε το πλήκτρο **⏻** στο τηλεχειριστήριο.

Μην . . .

- πατάτε το πλήκτρο **⏻** δύο φορές
 - χρησιμοποιείτε το διακόπτη **⏻** της τηλεόρασης
- Η τηλεόραση θα απενεργοποιηθεί (για 10 δευτερόλεπτα) και θα ενεργοποιηθεί ξανά αυτόματα. Περιμένετε.

Το λογισμικό της τηλεόρασης έχει ενημερωθεί. Μπορείτε να χρησιμοποιήσετε ξανά την τηλεόραση.

Για να αποτρέψετε την ακούσια ενημέρωση του λογισμικού της τηλεόρασης, διαγράψτε το αρχείο **auto upd.upg** από τη μνήμη USB.

5 Συνδέσεις

5.1 Αρχικές συνδέσεις

Καλώδιο ρεύματος

Τοποθετήστε το καλώδιο ρεύματος στην υποδοχή τροφοδοσίας της τηλεόρασης.

Όταν αποσυνδέετε το καλώδιο ρεύματος, τραβάτε πάντοτε το βύσμα, ποτέ το καλώδιο.

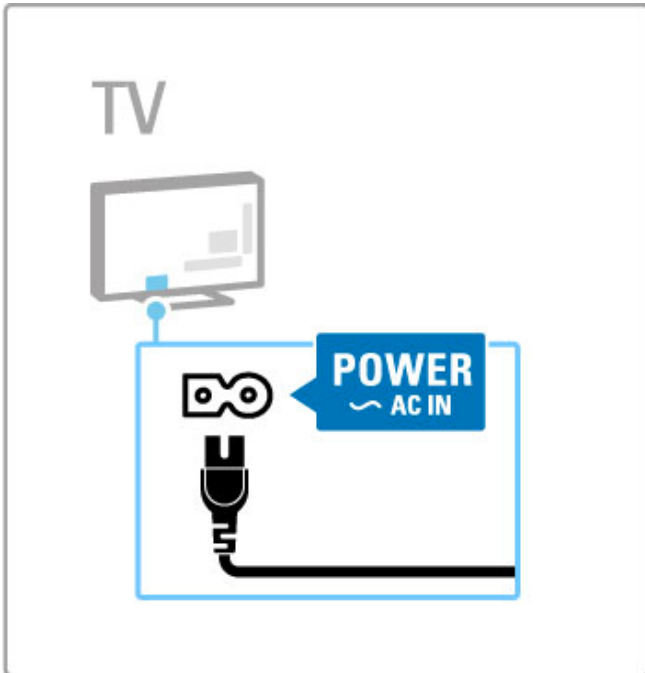

Παρότι η κατανάλωση ρεύματος, όταν η τηλεόραση βρίσκεται σε κατάσταση αναμονής, είναι ελάχιστη, απενεργοποιήστε την τηλεόραση με το διακόπτη λειτουργίας για μεγαλύτερη εξοικονόμηση ενέργειας, αν δεν σκοπεύετε να τη χρησιμοποιήσετε για μεγάλο χρονικό διάστημα. Διαβάστε περισσότερα σχετικά με το διακόπτη λειτουργίας επιλέγοντας **Βοήθεια > Έναρξη > Πλήκτρα τηλεόρασης > Διακόπτης λειτουργίας**.

Βεβαιωθείτε ότι το καλώδιο ρεύματος είναι σταθερά συνδεδεμένο στην τηλεόραση. Βεβαιωθείτε ότι έχετε πάντα πρόσβαση στο βύσμα που έχει συνδεθεί στην πρίζα.

Καλώδιο κεραίας

Εντοπίστε τη σύνδεση κεραίας που βρίσκεται στο πίσω μέρος της τηλεόρασης. Συνδέστε το καλώδιο κεραίας στην υποδοχή της **ANTENNA** κεραίας.

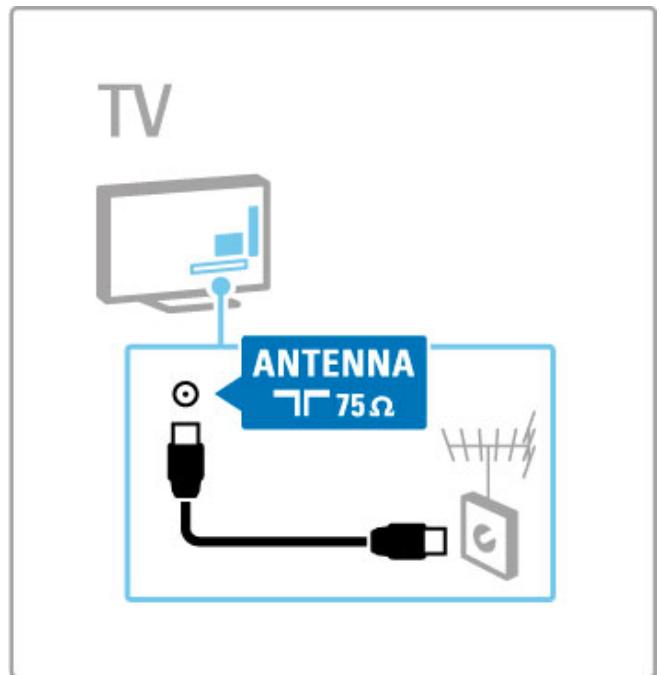

5.2 Πληροφορίες για τα καλώδια

Ποιότητα καλωδίου

Πριν συνδέσετε οποιαδήποτε συσκευή στην τηλεόραση, ελέγξτε τις διαθέσιμες υποδοχές σύνδεσης της συσκευής. Συνδέστε τη συσκευή στην τηλεόραση χρησιμοποιώντας τη διαθέσιμη σύνδεση με την υψηλότερη δυνατή ποιότητα. Η καλή ποιότητα των καλωδίων εξασφαλίζει τη σωστή μεταφορά των σημάτων ήχου και εικόνας. Ανατρέξτε στα υπόλοιπα κεφάλαια της ενότητας **Πληροφορίες για τα καλώδια**.

Τα διαγράμματα συνδέσεων που μπορείτε να δείτε επιλέγοντας **Βοήθεια > Συνδέσεις > Σύνδεση συσκευών** είναι ενδεικτικά. Υπάρχουν και άλλες δυνατές λύσεις.

HDMI

Η σύνδεση HDMI παρέχει την καλύτερη ποιότητα εικόνας και ήχου. Το καλώδιο HDMI συνδυάζει σήματα βίντεο και ήχου. Χρησιμοποιήστε ένα καλώδιο HDMI για τηλεοπτικά σήματα Υψηλής Ευκρίνειας (HD). Το καλώδιο HDMI μεταφέρει σήματα εικόνας και ήχου μόνο προς μία μόνο κατεύθυνση (εκτός από το HDMI ARC). Μην χρησιμοποιείτε καλώδιο HDMI που το μήκος του υπερβαίνει τα 5 μέτρα.

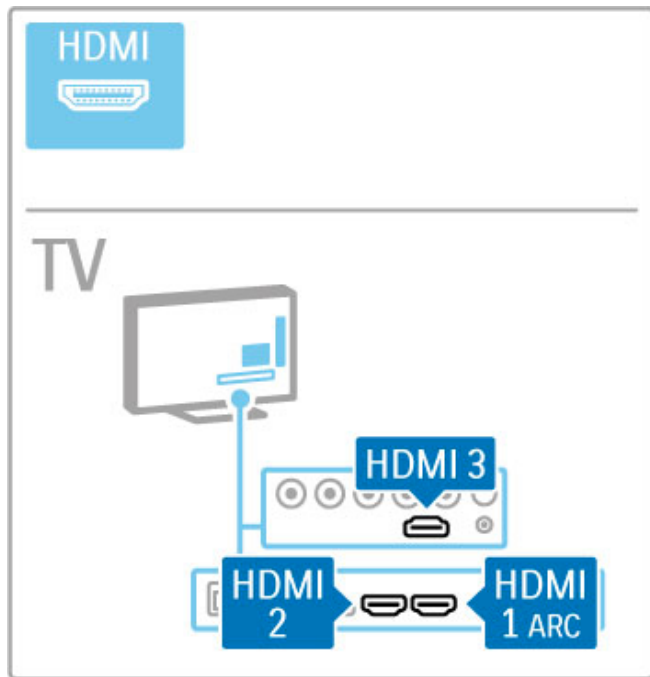

EasyLink HDMI-CEC

Αν οι συσκευές σας είναι συνδεδεμένες μέσω HDMI και διαθέτουν EasyLink, μπορείτε να τις ελέγχετε χρησιμοποιώντας το τηλεχειριστήριο της τηλεόρασης. Διαβάστε περισσότερα σχετικά με τη λειτουργία EasyLink επιλέγοντας **Βοήθεια > Χρήση της τηλεόρασής σας > Τηλεχειριστήριο > Έλεγχος συσκευών**.

Σύνδεση HDMI ARC

Συνδέστε ένα Σύστημα Home Cinema στη σύνδεση HDMI ARC. Με τη σύνδεση HDMI ARC, το επιπλέον καλώδιο ήχου που συνδέει την τηλεόραση με το Σύστημα Home Cinema δεν είναι απαραίτητο. Συνδέοντας ένα καλώδιο HDMI με τη σύνδεση HDMI ARC (Κανάλι επιστροφής ήχου) συνδυάζετε και τα δύο καλώδια.

Απενεργοποίηση HDMI ARC

Σε περίπτωση που θέλετε να απενεργοποιήσετε την επιστροφή ήχου στη σύνδεση HDMI ARC, πατήστε **🏠 > Ρύθμιση > Ρυθμίσεις τηλεόρασης > EasyLink > HDMI 1 ARC**, επιλέξτε **Απενεργοπ** και πατήστε **OK**.

DVI σε HDMI

Χρησιμοποιήστε έναν προσαρμογέα DVI σε HDMI, αν η συσκευή σας διαθέτει μόνο σύνδεση DVI. Χρησιμοποιήστε μία από τις συνδέσεις HDMI και προσθέστε ένα καλώδιο Audio L/R (υποδοχή mini 3,5 χιλ.) στην υποδοχή ήχου **Audio In VGA/HDMI**, στο πίσω μέρος της τηλεόρασης.

Προστασία κατά της αντιγραφής

Τα καλώδια DVI και HDMI υποστηρίζουν τεχνολογία HDCP (Προστασία ψηφιακού περιεχομένου υψηλού εύρους ζώνης). Το HDCP είναι ένα σήμα προστασίας κατά της αντιγραφής, το οποίο αποτρέπει την αντιγραφή περιεχομένου από δίσκο DVD ή Blu-ray. Επίσης, αναφέρεται και ως DRM (Διαχείριση δικαιωμάτων ψηφιακού περιεχομένου).

Y Pb Pr

Χρησιμοποιήστε τη σύνδεση Εικόνας σήματος συνιστωσών YPbPr σε συνδυασμό με μια σύνδεση Audio L/R, για ήχο.

Κατά τη σύνδεση, αντιστοιχίστε τα χρώματα των υποδοχών σύνδεσης YPbPr με τα βύσματα του καλωδίου. Η σύνδεση YPbPr υποστηρίζει τηλεοπτικά σήματα υψηλής ευκρίνειας (HD).

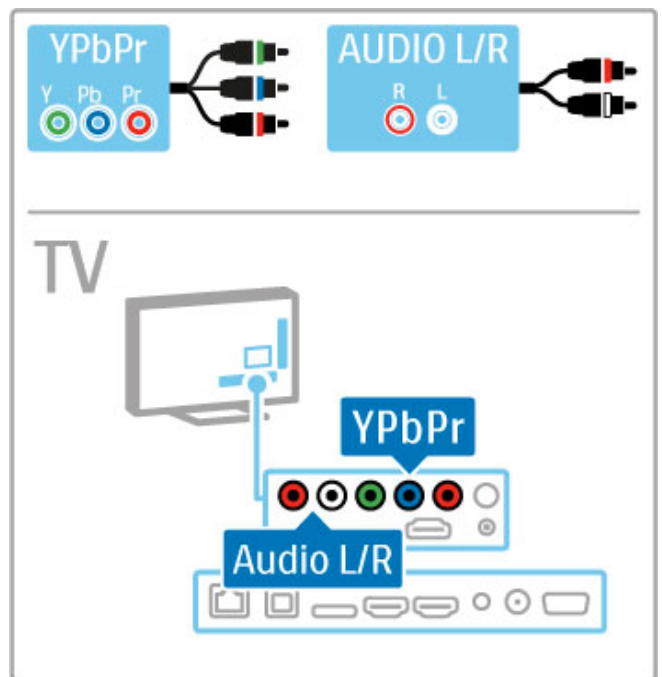

Scart

Ένα καλώδιο Scart συνδυάζει σήματα εικόνας και ήχου. Οι υποδοχές Scart υποστηρίζουν σήματα βίντεο RGB αλλά δεν υποστηρίζουν τηλεοπτικά σήματα υψηλής ευκρίνειας (HD).

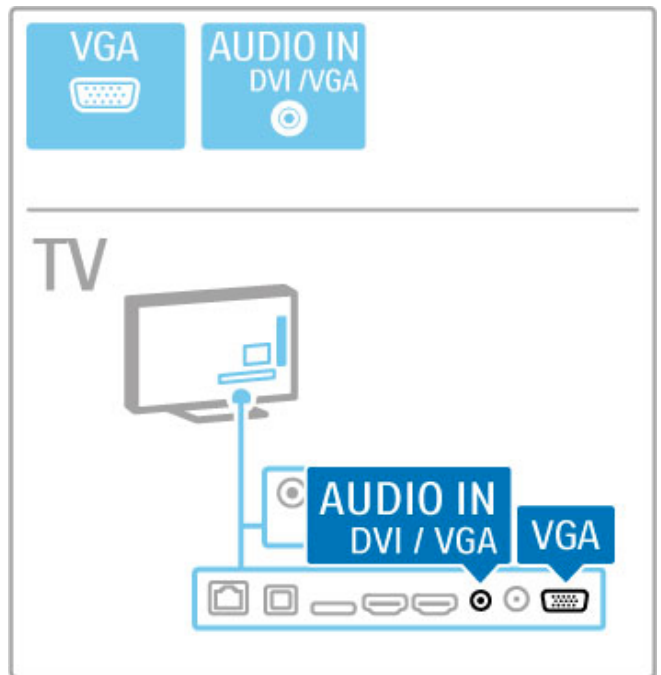
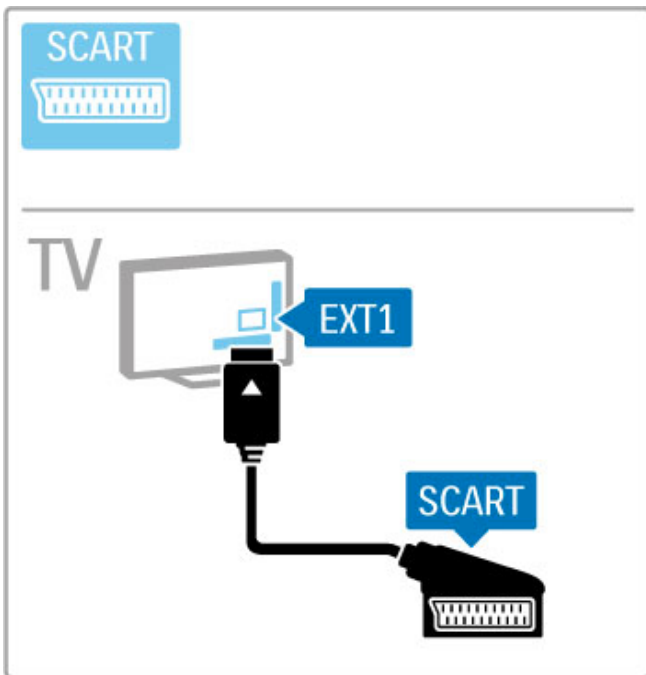

Βίντεο

Αν μια συσκευή σας διαθέτει μόνο μια σύνδεση Video (CVBS), πρέπει να χρησιμοποιήσετε έναν **προσαρμογέα Video σε Scart** (δεν παρέχεται). Συνδέστε τον προσαρμογέα σε μια υποδοχή Scart της τηλεόρασης. Μπορείτε να προσθέσετε τις συνδέσεις Audio L/R (υποδοχή mini 3,5 χιλ).

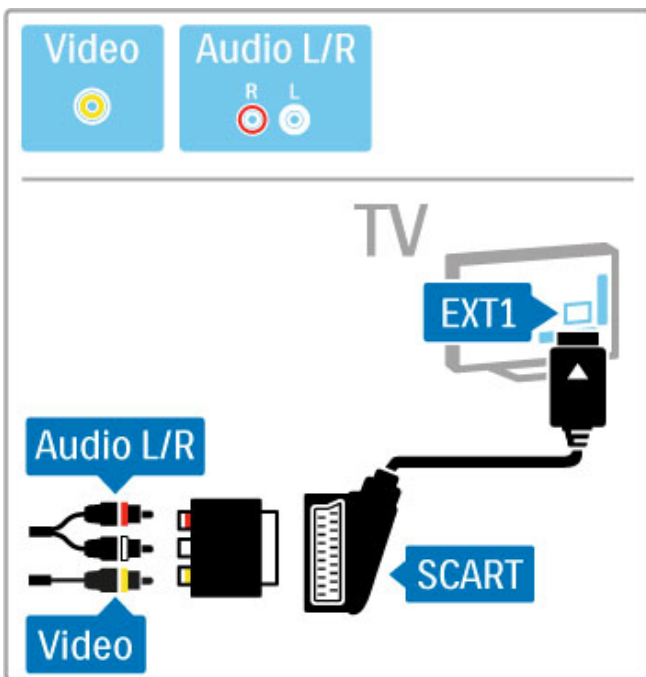

VGA

Χρησιμοποιήστε ένα καλώδιο VGA (υποδοχή σύνδεσης DE15) για να συνδέσετε τον υπολογιστή σας με την τηλεόραση. Με αυτή τη σύνδεση, μπορείτε να χρησιμοποιείτε την τηλεόραση ως οθόνη υπολογιστή. Μπορείτε να προσθέσετε ένα καλώδιο ήχου Audio L/R (υποδοχή mini 3,5 χιλ).

Για να συνδέσετε έναν υπολογιστή με την υποδοχή VGA, διαβάστε τις σχετικές οδηγίες επιλέγοντας **Βοήθεια > Συνδέσεις > Σύνδεση περισσότερων συσκευών > Χρήση της τηλεόρασης ως οθόνης υπολογιστή**.

5.3 Σύνδεση συσκευών

SoundBar

Χρησιμοποιήστε ένα καλώδιο HDMI για να συνδέσετε τη συσκευή στην τηλεόραση.

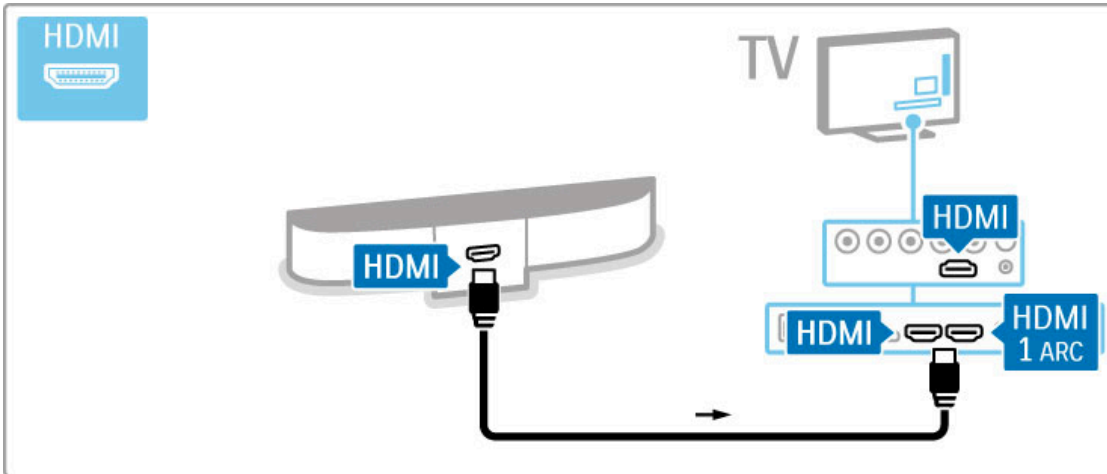

Αν χρησιμοποιείτε συνδέσεις HDMI-ARC στην τηλεόραση και στη συσκευή, δεν απαιτείται επιπλέον καλώδιο. Διαφορετικά, διαβάστε τις οδηγίες που ακολουθούν.

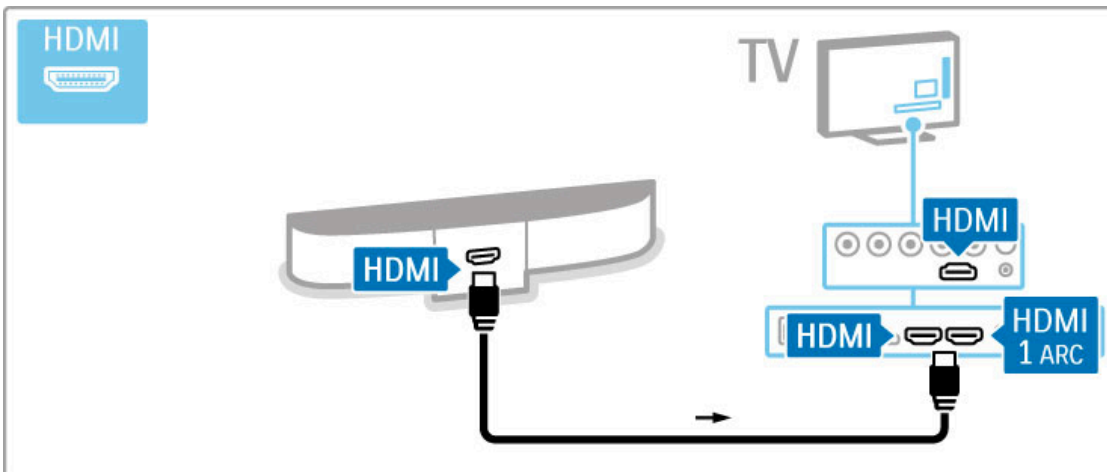

Αν δεν χρησιμοποιείτε σύνδεση HDMI-ARC, προσθέστε ένα καλώδιο ψηφιακού ήχου (ομοαξονικό - cinch).

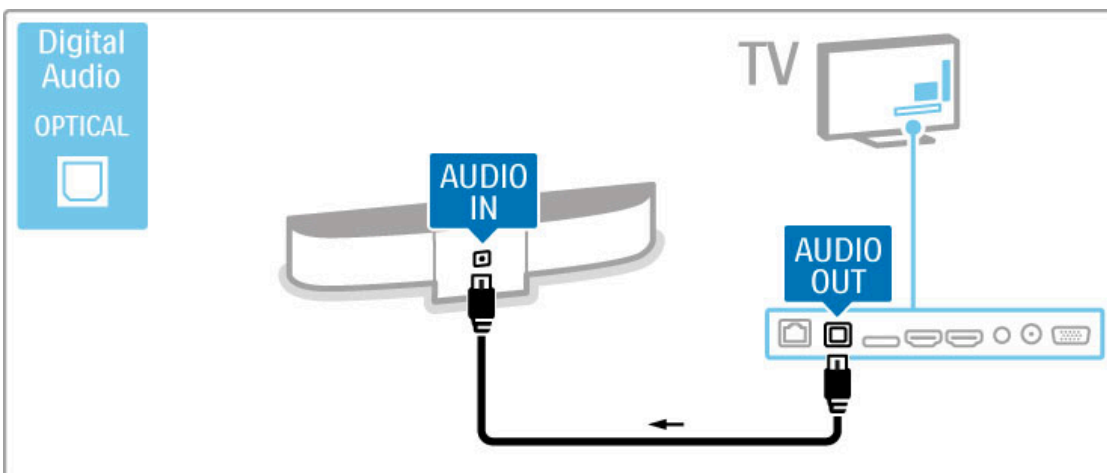

Blu-ray Disc player / DVD player

Χρησιμοποιήστε ένα καλώδιο HDMI για να συνδέσετε τη συσκευή στην τηλεόραση.

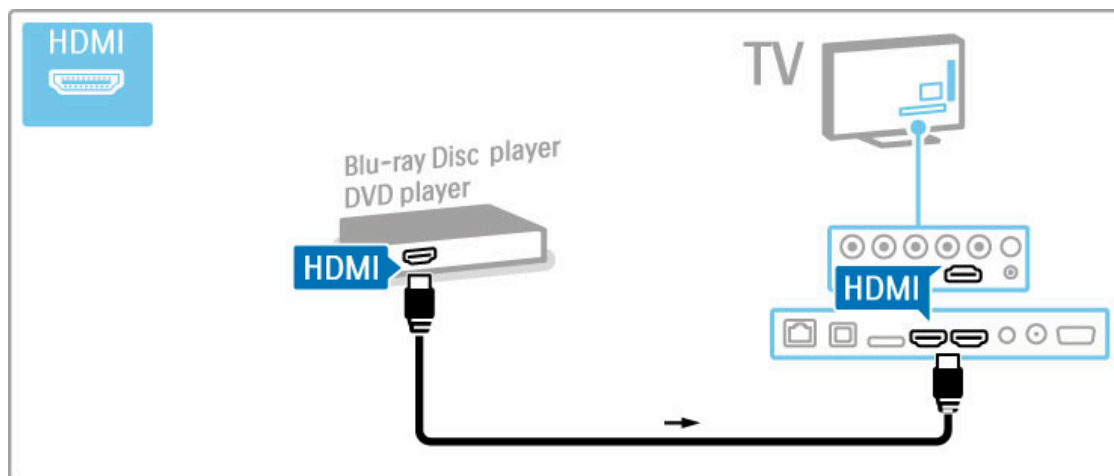

Σύστημα Home Cinema με συσκευή αναπαραγωγής δίσκων

Χρησιμοποιήστε ένα καλώδιο HDMI για να συνδέσετε τη συσκευή στην τηλεόραση.

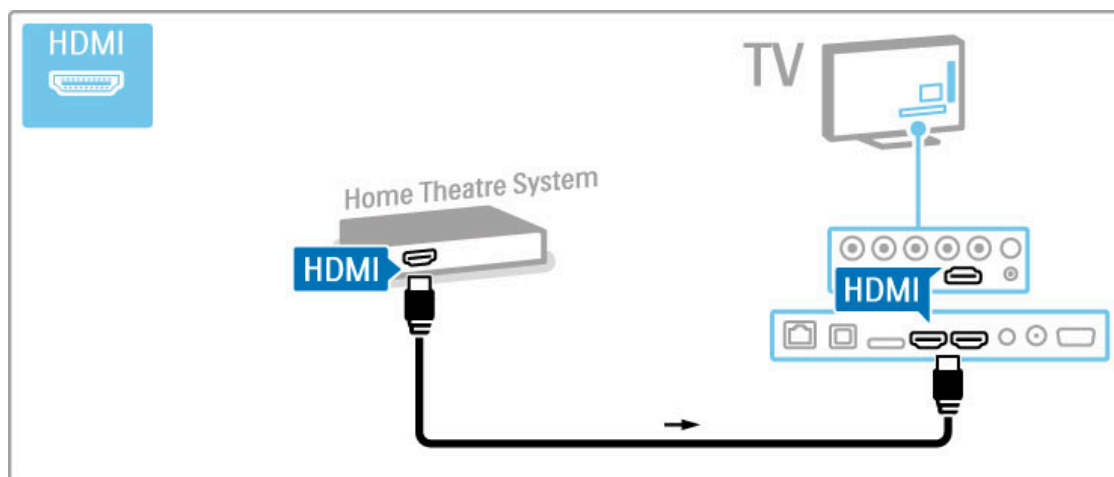

Αν χρησιμοποιείτε συνδέσεις HDMI-ARC στην τηλεόραση και στη συσκευή, δεν απαιτείται επιπλέον καλώδιο. Διαφορετικά, διαβάστε τις οδηγίες που ακολουθούν.

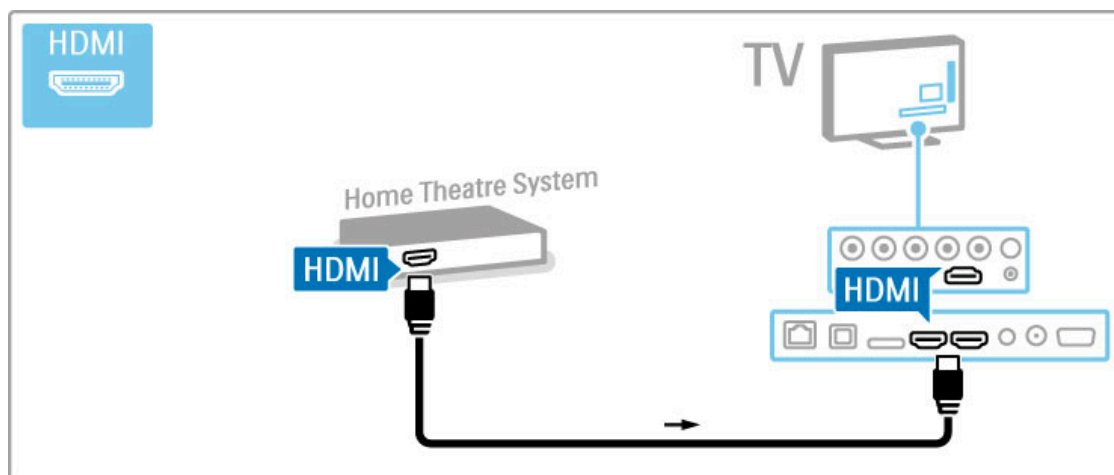

Αν δεν χρησιμοποιείτε σύνδεση HDMI-ARC, προσθέστε ένα καλώδιο ψηφιακού ήχου (ομοαξονικό - cinch).

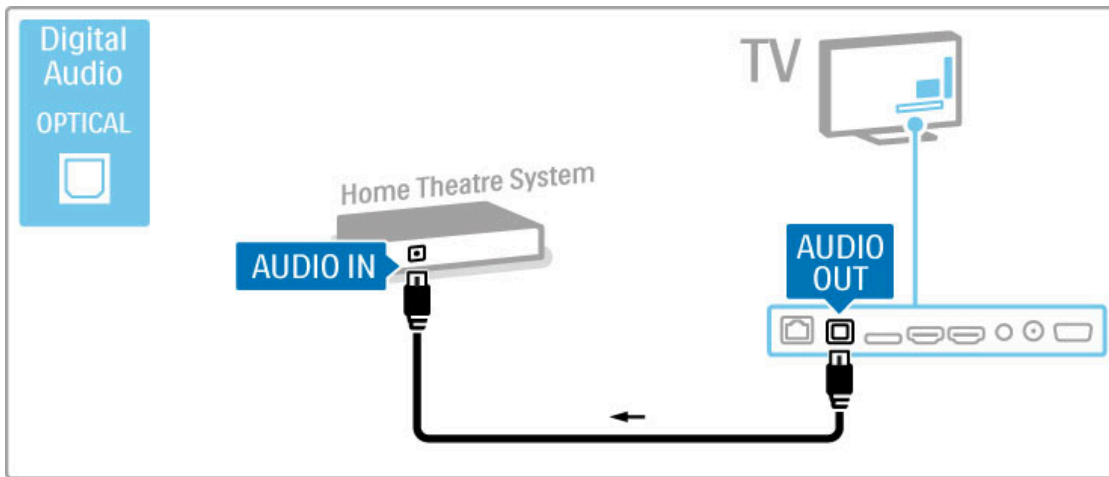

Συγχρονισμός ήχου και εικόνας (sync)

Αν ο ήχος δεν συμβαδίζει με την εικόνα που προβάλλεται στην οθόνη, στα περισσότερα συστήματα Home Cinema με DVD player μπορείτε να ρυθμίσετε μια καθυστέρηση προκειμένου ο ήχος και η εικόνα να συμβαδίζουν. Διαβάστε περισσότερα σχετικά με το Συγχρονισμό ήχου και εικόνας επιλέγοντας **Βοήθεια > Ρύθμιση > Συσσκευές > Συγχρονισμός ήχου και εικόνας**.

Μην συνδέετε το σήμα ήχου από το DVD player ή άλλη συσκευή απευθείας στο σύστημα Home Cinema. Δρομολογείτε πάντοτε τον ήχο πρώτα μέσα από την τηλεόραση.

Συσκευή εγγραφής

Χρησιμοποιήστε 2 καλώδια κεραίας για να συνδέσετε την κεραία στη συσκευή και την τηλεόραση.

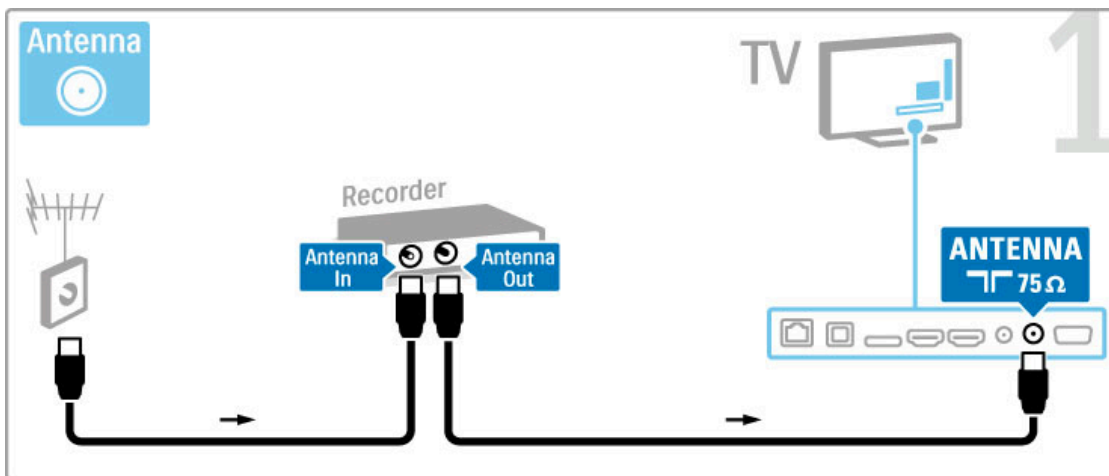

Χρησιμοποιήστε ένα καλώδιο HDMI για να συνδέσετε τη συσκευή στην τηλεόραση.

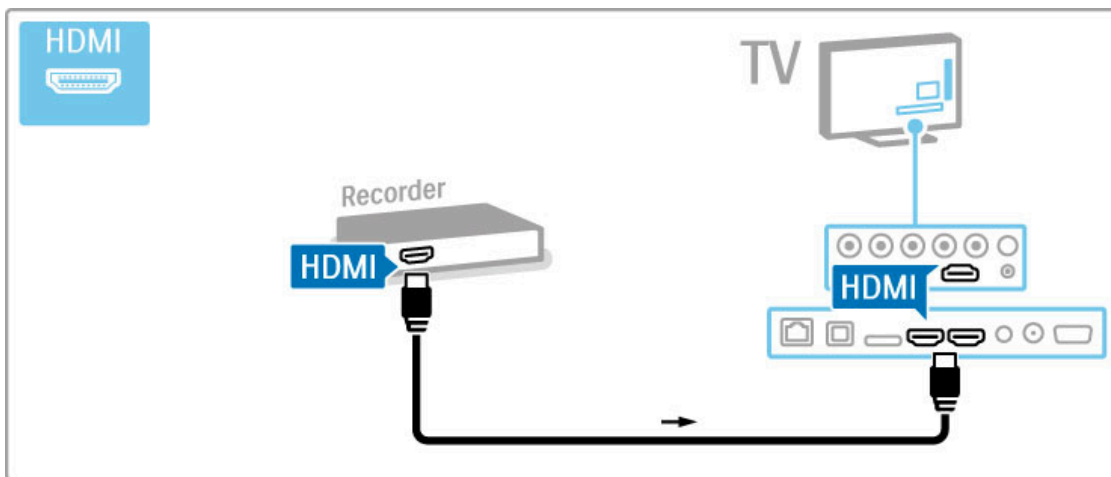

Ψηφιακός / Δορυφορικός δέκτης

Αν χρησιμοποιείτε δορυφορικό δέκτη για την παρακολούθηση τηλεόρασης (ένα set top box - STB) και δεν χρησιμοποιείτε το τηλεχειριστήριο της τηλεόρασης, απενεργοποιήστε την αυτόματη απενεργοποίηση. Αυτό θα εμποδίσει την τηλεόραση να απενεργοποιηθεί αυτόματα αν περάσουν 4 ώρες χωρίς να έχει πατηθεί κάποιο πλήκτρο στο τηλεχειριστήριο της τηλεόρασης.

Για να απενεργοποιήσετε την αυτόματη απενεργοποίηση, πατήστε το **Πράσινο** πλήκτρο ενώ παρακολουθείτε τηλεόραση, επιλέξτε **Αυτόματη απενεργοποίηση** και στη συνέχεια **Απενεργ.**

Χρησιμοποιήστε 2 καλώδια κεραίας για να συνδέσετε την κεραία στη συσκευή και την τηλεόραση.

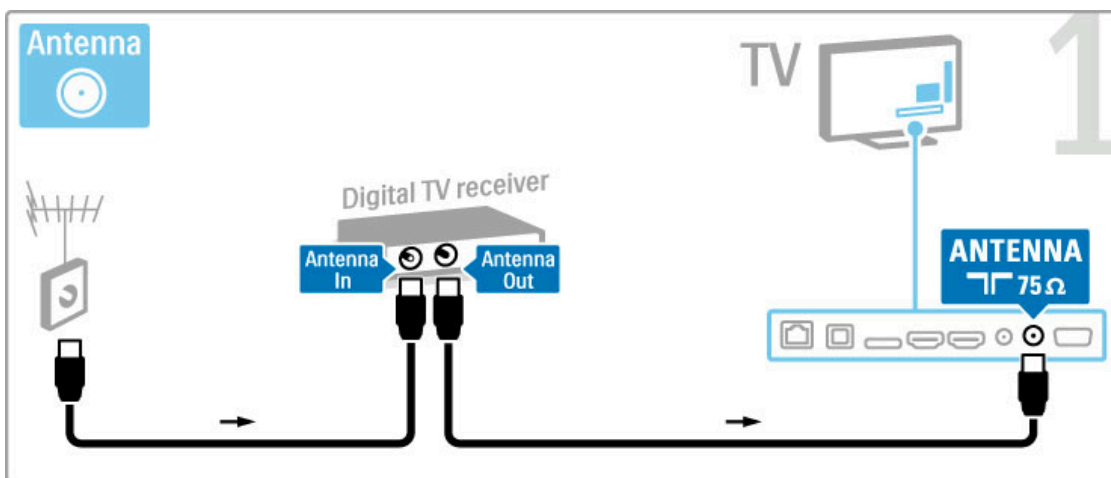

Χρησιμοποιήστε ένα καλώδιο HDMI για να συνδέσετε τη συσκευή στην τηλεόραση.

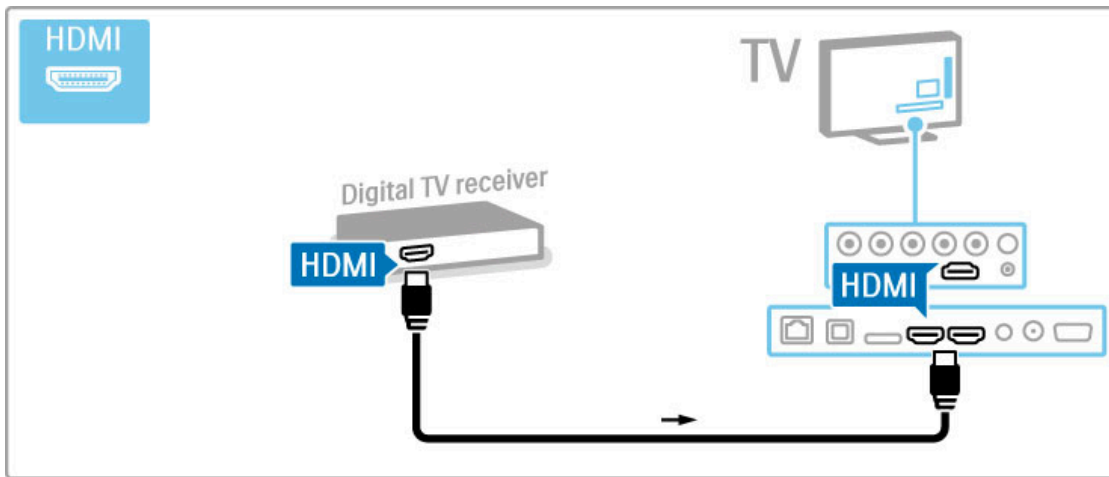

Ψηφιακός δέκτης + Συσκευή εγγραφής δίσκων

Αν χρησιμοποιείτε δορυφορικό δέκτη για την παρακολούθηση τηλεόρασης (ένα set top box - STB) και δεν χρησιμοποιείτε το τηλεχειριστήριο της τηλεόρασης, απενεργοποιήστε την αυτόματη απενεργοποίηση. Αυτό θα εμποδίσει την τηλεόραση να απενεργοποιηθεί αυτόματα αν περάσουν 4 ώρες χωρίς να έχει πατηθεί κάποιο πλήκτρο στο τηλεχειριστήριο της τηλεόρασης.

Για να απενεργοποιήσετε την αυτόματη απενεργοποίηση, πατήστε το **Πράσινο** πλήκτρο ενώ παρακολουθείτε τηλεόραση, επιλέξτε **Αυτόματη απενεργοποίηση** και στη συνέχεια **Απενεργ.**

Αρχικά, χρησιμοποιήστε 3 καλώδια κεραίας για να συνδέσετε τις συσκευές στην τηλεόραση.

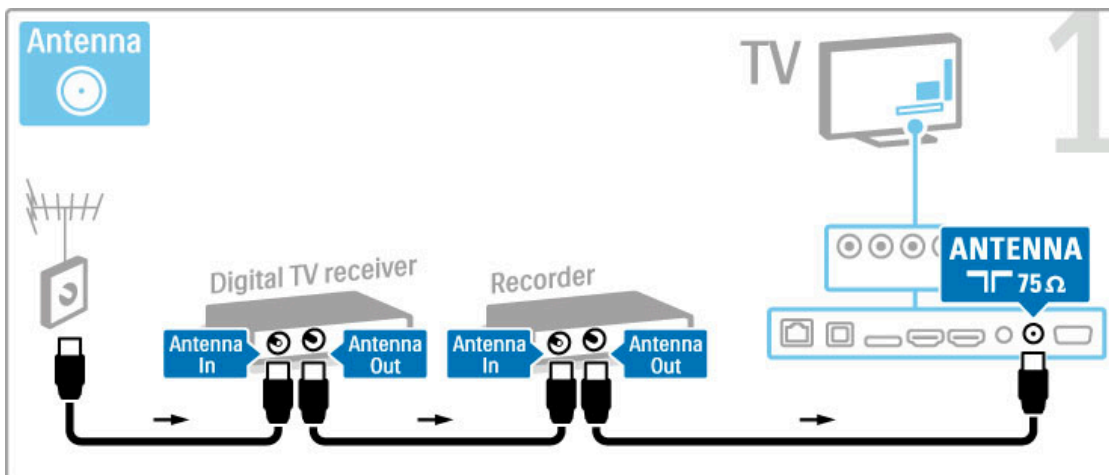

Στη συνέχεια, χρησιμοποιήστε ένα καλώδιο HDMI για να συνδέσετε τον ψηφιακό δέκτη στην τηλεόραση.

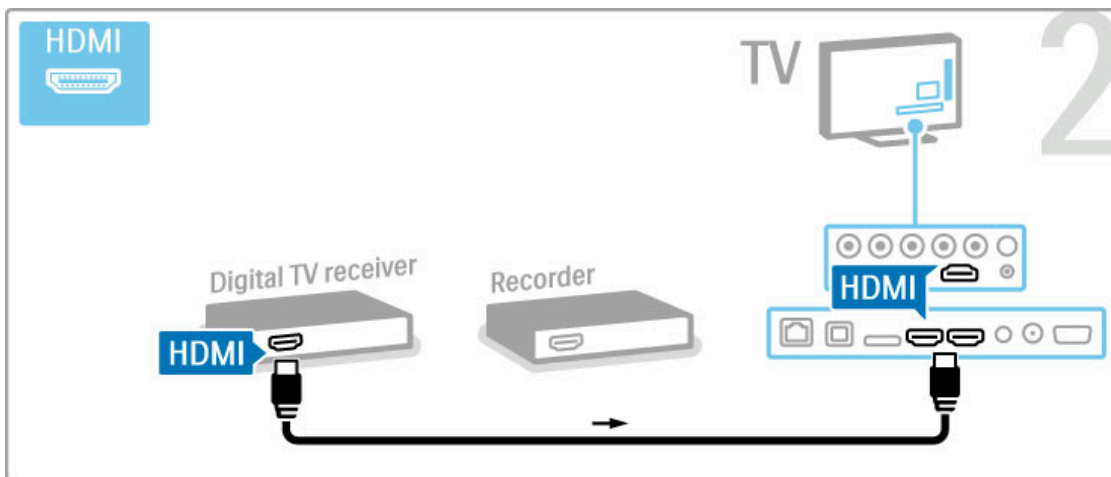

Τέλος, χρησιμοποιήστε ένα καλώδιο HDMI για να συνδέσετε τη Συσσκευή εγγραφής δίσκων στην τηλεόραση.

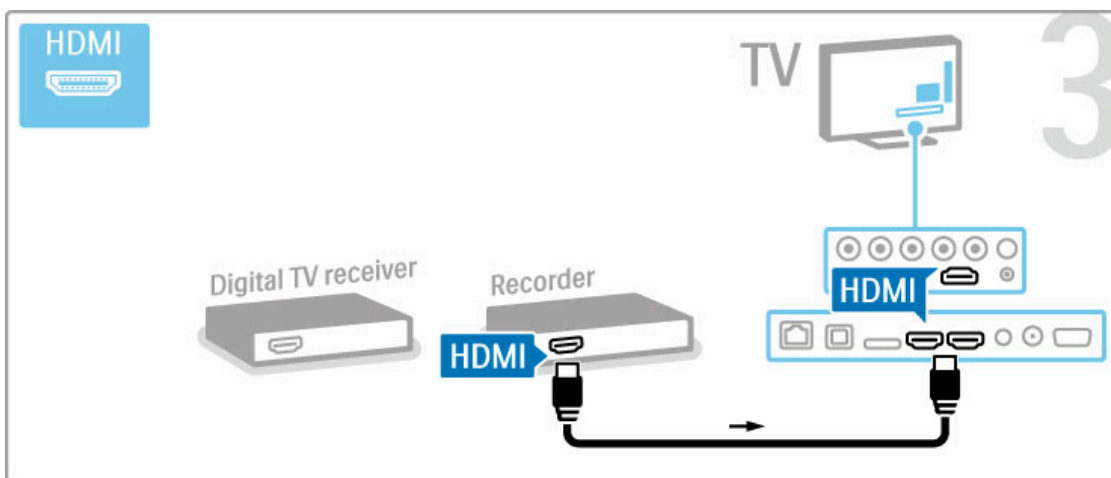

Ψηφιακός δέκτης + Συσσκευή εγγραφής δίσκων + Home Cinema

Αν χρησιμοποιείτε δορυφορικό δέκτη για την παρακολούθηση τηλεόρασης (ένα set top box - STB) και δεν χρησιμοποιείτε το τηλεχειριστήριο της τηλεόρασης, απενεργοποιήστε την αυτόματη απενεργοποίηση. Αυτό θα εμποδίσει την τηλεόραση να απενεργοποιηθεί αυτόματα αν περάσουν 4 ώρες χωρίς να έχει πατηθεί κάποιο πλήκτρο στο τηλεχειριστήριο της τηλεόρασης.

Για να απενεργοποιήσετε την αυτόματη απενεργοποίηση, πατήστε το **Πράσινο** πλήκτρο ενώ παρακολουθείτε τηλεόραση, επιλέξτε **Αυτόματη απενεργοποίηση** και στη συνέχεια **Απενεργ.**

Αρχικά, χρησιμοποιήστε 3 καλώδια κεραίας για να συνδέσετε τις συσκευές στην τηλεόραση.

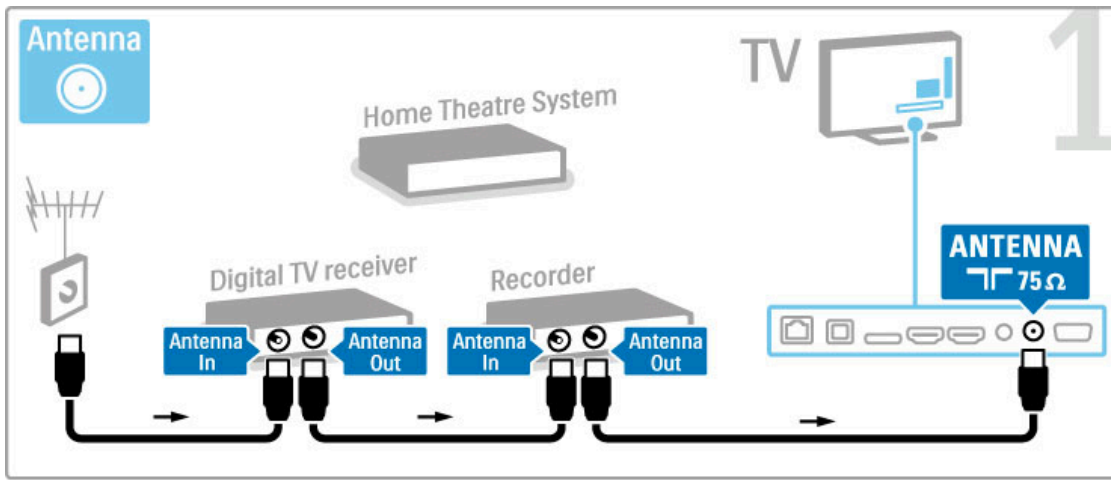

Στη συνέχεια, χρησιμοποιήστε ένα καλώδιο HDMI για να συνδέσετε τον ψηφιακό δέκτη στην τηλεόραση.

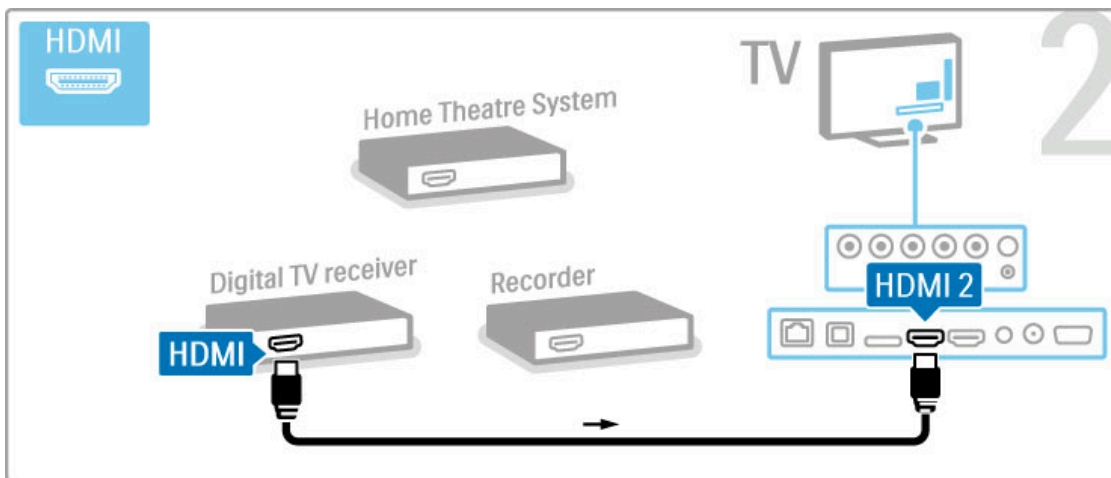

Στη συνέχεια, χρησιμοποιήστε ένα καλώδιο HDMI για να συνδέσετε τη Συσκευή εγγραφής δίσκων στην τηλεόραση.

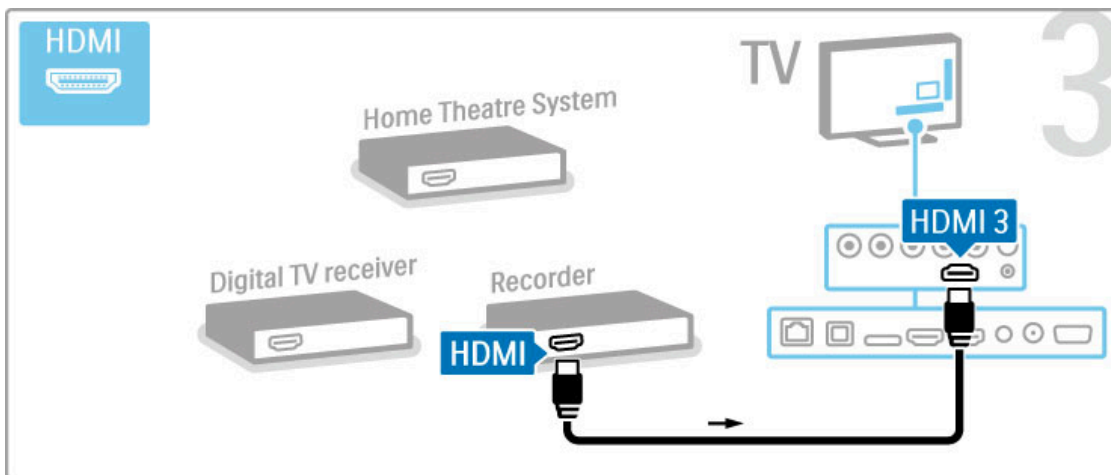

Επειτα, χρησιμοποιήστε ένα καλώδιο HDMI για να συνδέσετε το σύστημα Home Cinema στην τηλεόραση.

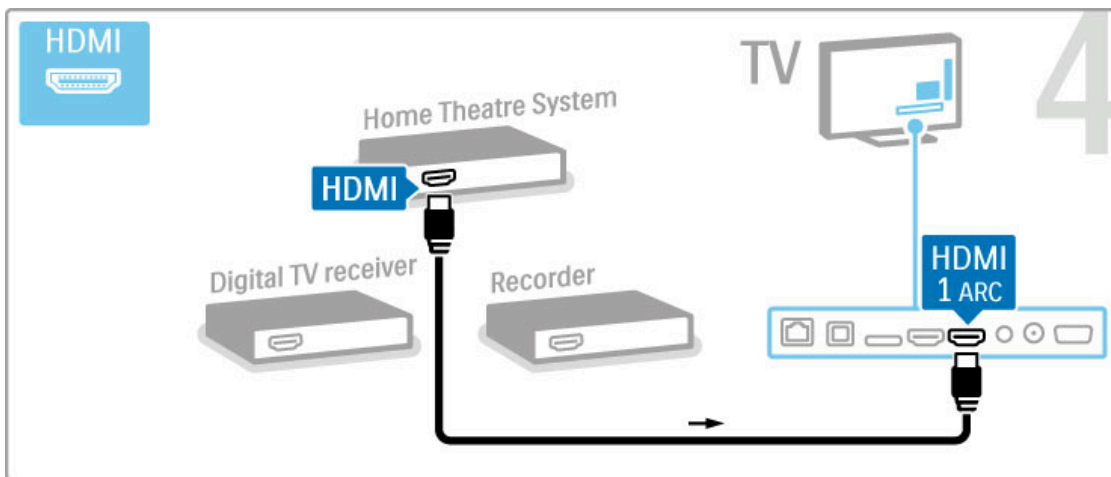

Εάν δεν χρησιμοποιήσετε τη σύνδεση HDMI-ARC στην τηλεόραση και τη συσκευή, χρησιμοποιήστε ένα καλώδιο ψηφιακού ήχου (ομοαξονικό - cinch).

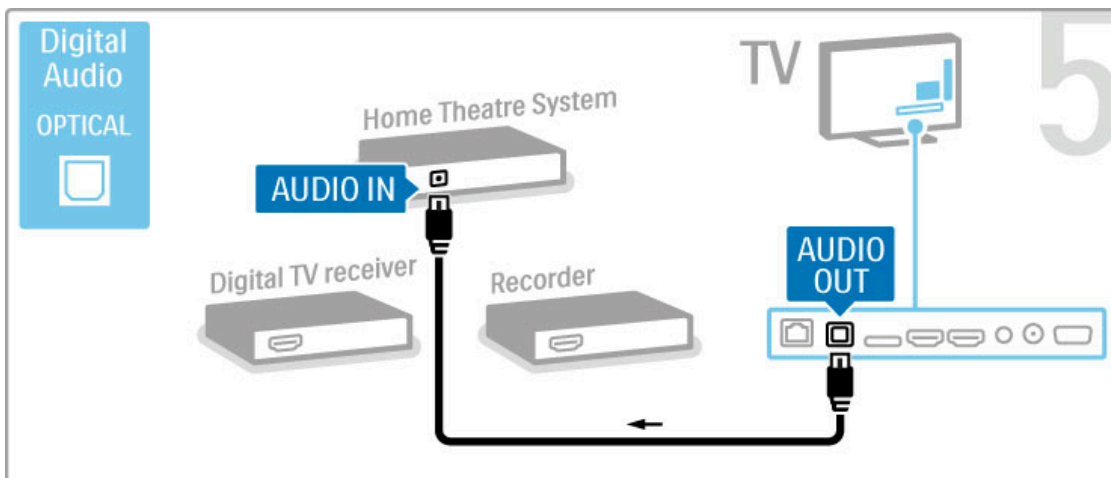

Ψηφιακός δέκτης HD

Αν χρησιμοποιείτε δορυφορικό δέκτη για την παρακολούθηση τηλεόρασης (ένα set top box - STB) και δεν χρησιμοποιείτε το τηλεχειριστήριο της τηλεόρασης, απενεργοποιήστε την αυτόματη απενεργοποίηση. Αυτό θα εμποδίσει την τηλεόραση να απενεργοποιηθεί αυτόματα αν περάσουν 4 ώρες χωρίς να έχει πατηθεί κάποιο πλήκτρο στο τηλεχειριστήριο της τηλεόρασης.

Για να απενεργοποιήσετε την αυτόματη απενεργοποίηση, πατήστε το **Πράσινο** πλήκτρο ενώ παρακολουθείτε τηλεόραση, επιλέξτε **Αυτόματη απενεργοποίηση** και στη συνέχεια **Απενεργ.**

Αρχικά, χρησιμοποιήστε 2 καλώδια κεραίας για να συνδέσετε τη συσκευή στην τηλεόραση.

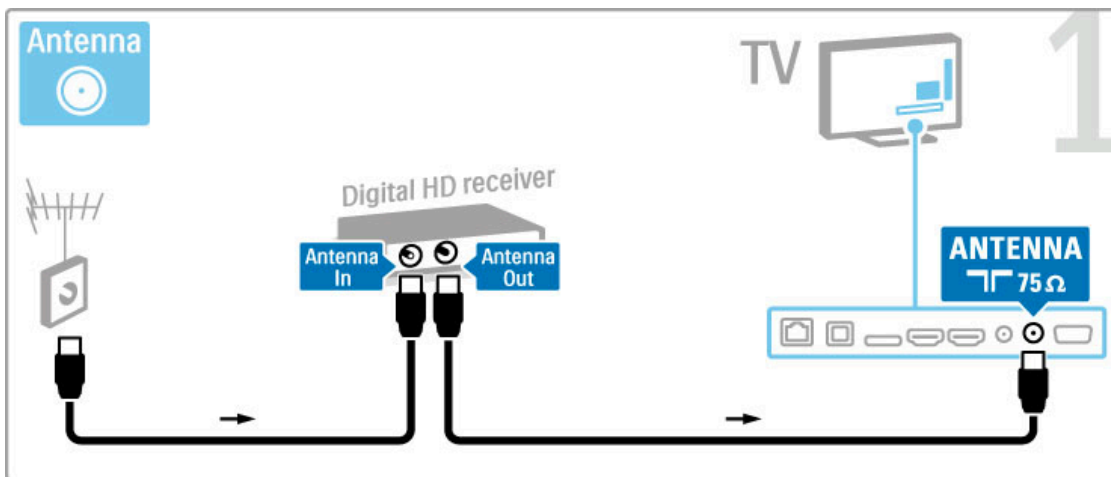

Χρησιμοποιήστε ένα καλώδιο HDMI για να συνδέσετε τη συσκευή στην τηλεόραση.

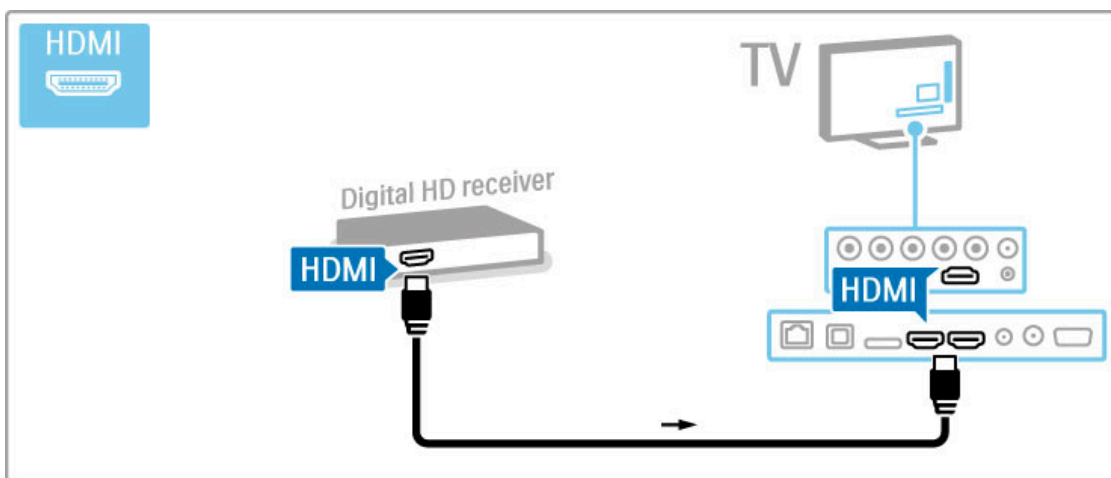

5.4 Σύνδεση περισσότερων συσκευών

Παιχνίδι

Συνδέστε μια κονσόλα παιχνιδιών στο πλαϊνό ή στο πίσω μέρος της τηλεόρασης. Μπορείτε να χρησιμοποιήσετε σύνδεση HDMI, ΥΡbPr ή Scart. Αν η κονσόλα παιχνιδιών διαθέτει μόνο εξόδους Video (CVBS) και Audio L/R, χρησιμοποιήστε έναν προσαρμογέα **Video Audio L/R σε Scart** για σύνδεση στην υποδοχή Scart.

Διαβάστε περισσότερα σχετικά με τα παιχνίδια επιλέγοντας **Βοήθεια > Περισσότερες λειτουργίες TV > Παιχνίδια**.

Χρησιμοποιήστε ένα καλώδιο HDMI για να συνδέσετε τη συσκευή στο πλαϊνό μέρος της τηλεόρασης.

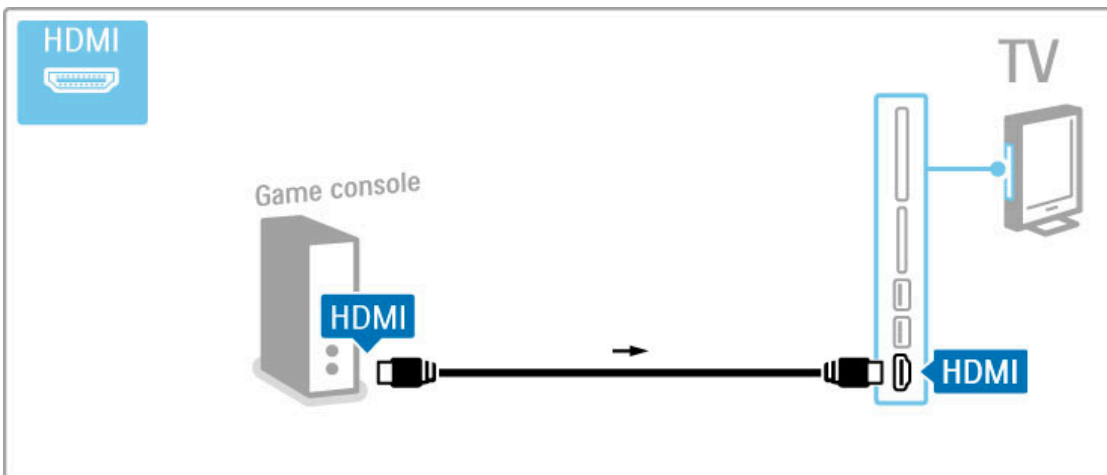

Διαφορετικά, χρησιμοποιήστε έναν προσαρμογέα Scart για να συνδέσετε τη συσκευή στην τηλεόραση.

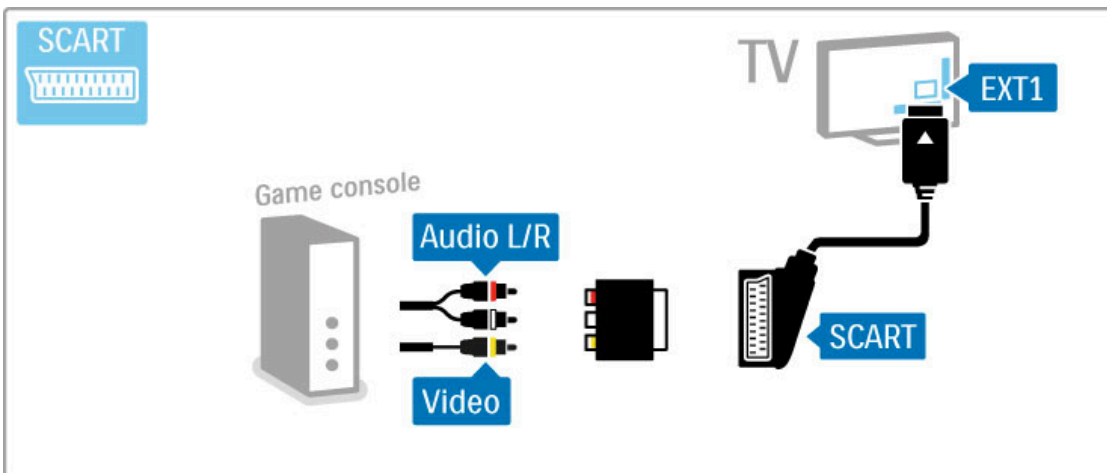

Παιχνίδι HD

Χρησιμοποιήστε ένα καλώδιο HDMI ή ΥΡbPr και καλώδια Audio L/R για να συνδέσετε μια κονσόλα παιχνιδιών υψηλής ευκρίνειας με την τηλεόραση.

Δείτε περισσότερες πληροφορίες για τη σύνδεση μιας κονσόλας παιχνιδιών HD επιλέγοντας **Βοήθεια > Συνδέσεις > Σύνδεση περισσότερων συσκευών > Παιχνίδι**.

Φωτογραφική μηχανή

Μπορείτε να συνδέσετε απευθείας την ψηφιακή φωτογραφική μηχανή σας στην τηλεόραση για να προβάλετε φωτογραφίες που είναι αποθηκευμένες στη φωτογραφική μηχανή. Χρησιμοποιήστε την υποδοχή USB στο πλάι της τηλεόρασης. Ενεργοποιήστε τη φωτογραφική μηχανή αφού πραγματοποιήσετε τη σύνδεση.

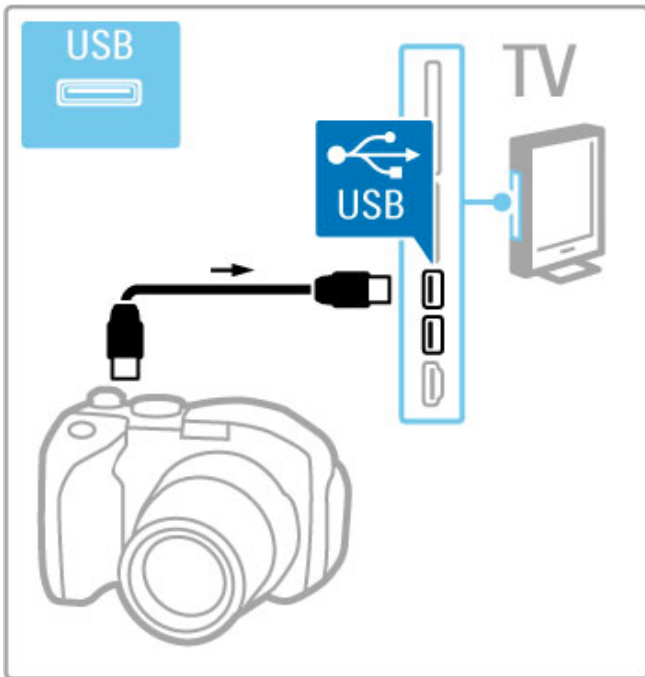

Αν η λίστα με το περιεχόμενο της φωτογραφικής μηχανής δεν εμφανιστεί αυτόματα, ενδέχεται να χρειάζεται ρύθμιση της φωτογραφικής μηχανής σας για τη μεταφορά περιεχομένου μέσω του πρωτοκόλλου μεταφοράς εικόνων (PTP – Picture Transfer Protocol). Ανατρέξτε στο εγχειρίδιο χρήσης της ψηφιακής φωτογραφικής μηχανής.

Βιντεοκάμερα

Συνδέστε μια βιντεοκάμερα στο πλαϊνό ή στο πίσω μέρος της τηλεόρασης. Μπορείτε να χρησιμοποιήσετε σύνδεση HDMI, ΥΡbPr ή Scart. Αν η βιντεοκάμερα διαθέτει μόνο εξόδους Video (CVBS) και Audio L/R, χρησιμοποιήστε έναν προσαρμογέα **Video Audio L/R σε Scart** για σύνδεση στην υποδοχή Scart.

Ανατρέξτε στις ακόλουθες σελίδες για πληροφορίες σχετικά με τη σύνδεση της βιντεοκάμεράς σας.

Χρησιμοποιήστε ένα καλώδιο HDMI για να συνδέσετε τη βιντεοκάμερα στο πλάι της τηλεόρασης.

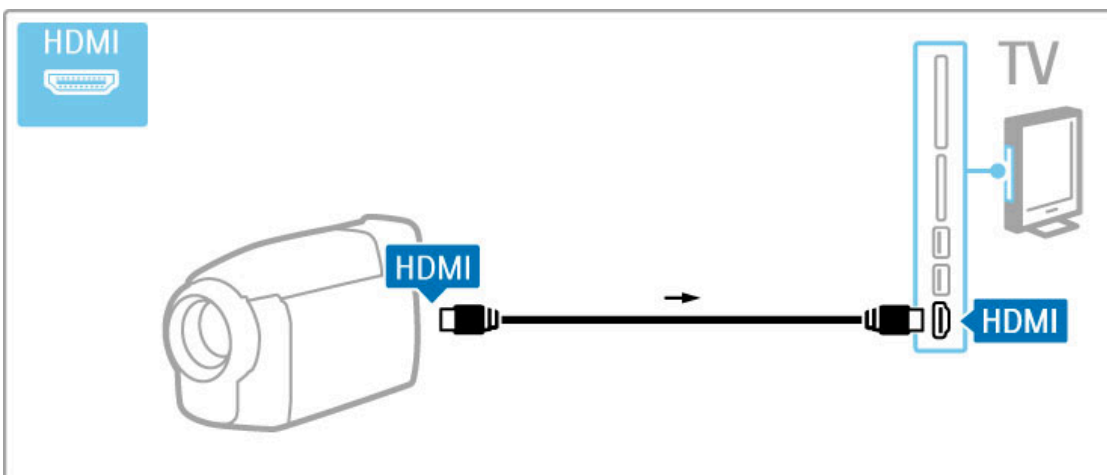

Διαφορετικά, χρησιμοποιήστε έναν προσαρμογέα SCart για να συνδέσετε τη συσκευή στην τηλεόραση.

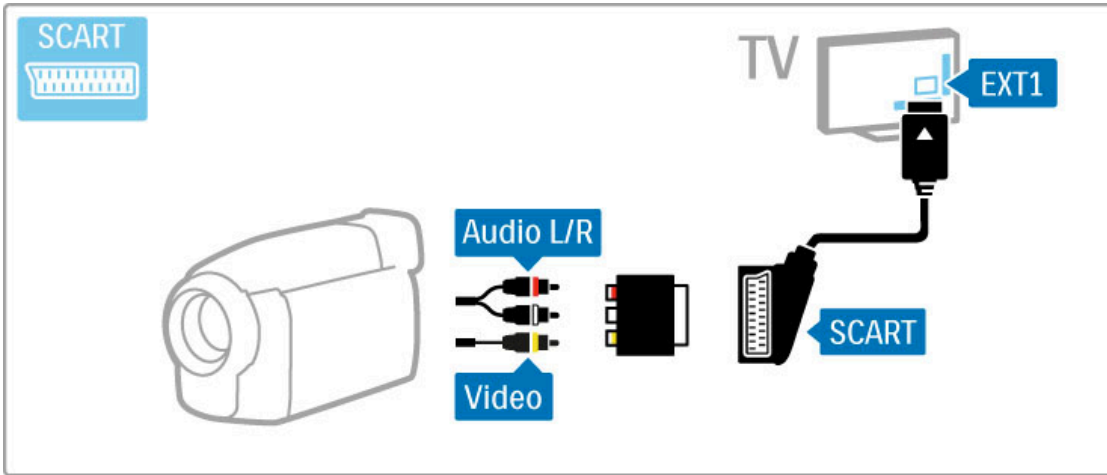

Χρήση της τηλεόρασης ως οθόνης υπολογιστή

Μπορείτε να συνδέσετε ασύρματα την τηλεόραση στο οικιακό σας δίκτυο, ενώ με τη λειτουργία Wi-Fi MediaConnect μπορείτε να χρησιμοποιείτε την τηλεόραση ως οθόνη υπολογιστή. Διαβάστε σχετικά επιλέγοντας **Βοήθεια** > **Ρύθμιση** > **Δίκτυο** > **Wi-Fi MediaConnect**.

Διαβάστε τις παρακάτω οδηγίες σχετικά με τη χρήση της τηλεόρασης ως οθόνης υπολογιστή μέσω ενσύρματης σύνδεσης υπολογιστή και τηλεόρασης. Μπορείτε να χρησιμοποιήσετε ένα καλώδιο VGA ή έναν προσαρμογέα DVI σε HDMI.

Χρησιμοποιήστε ένα καλώδιο VGA για να συνδέσετε τον υπολογιστή στην υποδοχή VGA και ένα καλώδιο ήχου L/R για να συνδέσετε την υποδοχή VGA Audio L/R στο πίσω μέρος της τηλεόρασης.

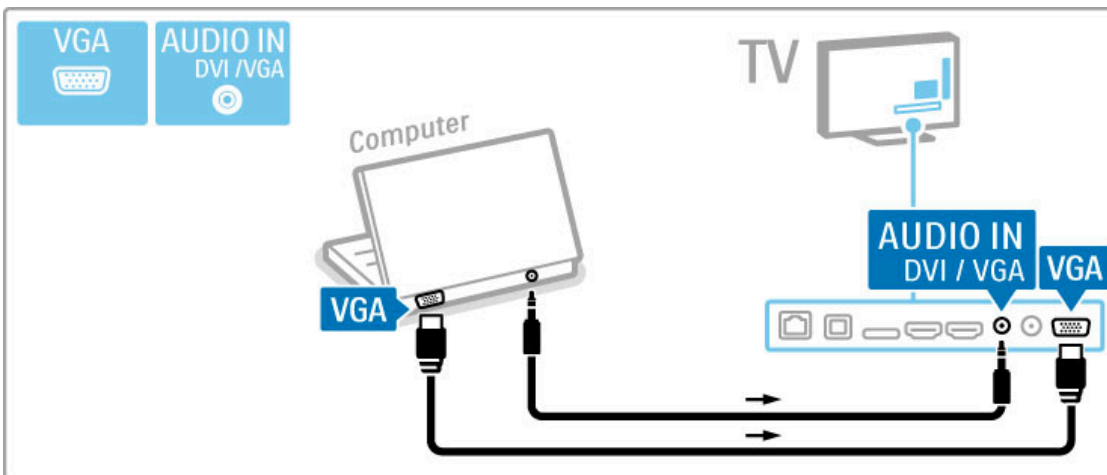

Χρησιμοποιήστε έναν προσαρμογέα DVI σε HDMI για να συνδέσετε τον υπολογιστή στην υποδοχή HDMI, και ένα καλώδιο ήχου L/R για να συνδέσετε την υποδοχή Audio L/R στο πίσω μέρος της τηλεόρασης.

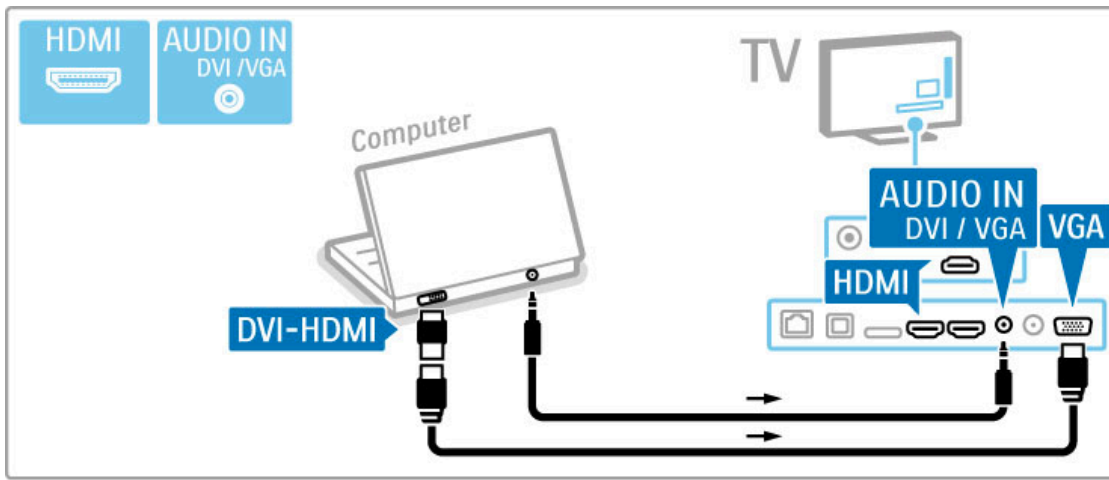

Ιδανική ρύθμιση τηλεόρασης

Επιλέξτε τη ρύθμιση "Χωρίς κλιμάκωση" του φορμά εικόνας της τηλεόρασης, για βέλτιστη ευκρίνεια εικόνας. Ενώ παρακολουθείτε τηλεόραση, πατήστε **≡** **OPTIONS**, επιλέξτε **Φορμά εικόνας** και στη συνέχεια **Χωρίς κλιμάκωση**.

Δείτε τη λίστα των υποστηριζόμενων αναλύσεων οθόνης επιλέγοντας **Βοήθεια** > **Προδιαγραφές** > **Αναλύσεις οθόνης**.

Αποκωδικοποιητής

Χρησιμοποιήστε ένα καλώδιο Scart για να συνδέσετε έναν αποκωδικοποιητή για την αποκωδικοποίηση αναλογικών καναλιών μέσω κεραίας. Χρησιμοποιήστε την υποδοχή σύνδεσης **EXT1** στο πίσω μέρος της τηλεόρασης.

Πρέπει να ορίσετε το τηλεοπτικό κανάλι ως κανάλι που θα αποκρυπτογραφηθεί. Στη συνέχεια, ορίστε την υποδοχή όπου είναι συνδεδεμένος ο αποκωδικοποιητής.

Για να ορίσετε αυτό το τηλεοπτικό κανάλι, επιλέξτε **🏠** > **Ρύθμιση** > **Ρυθμίσεις καναλιών** > **Αποκωδικοποιητής**. Επιλέξτε **Κανάλι** για να ορίσετε το κανάλι που θέλετε να αποκωδικοποιήσετε. Επιλέξτε **Κατάσταση** για να ορίσετε τη σύνδεση που χρησιμοποιείτε για τον αποκωδικοποιητή.

5.5 Δίκτυο

Ασύρματο

Διαβάστε σχετικά με την εγκατάσταση της σύνδεσης ασύρματου δικτύου επιλέγοντας **Βοήθεια > Ρύθμιση > Δίκτυο**.

Ενσύρματο

Διαβάστε σχετικά με την εγκατάσταση της σύνδεσης ενσύρματου δικτύου επιλέγοντας **Βοήθεια > Ρύθμιση > Δίκτυο**

Συνδέστε το δρομολογητή στην τηλεόραση με ένα καλώδιο δικτύου. Για να πληροίτε τους κανονισμούς EMC, χρησιμοποιήστε ένα θωρακισμένο καλώδιο ethernet FTP Cat. 5E.

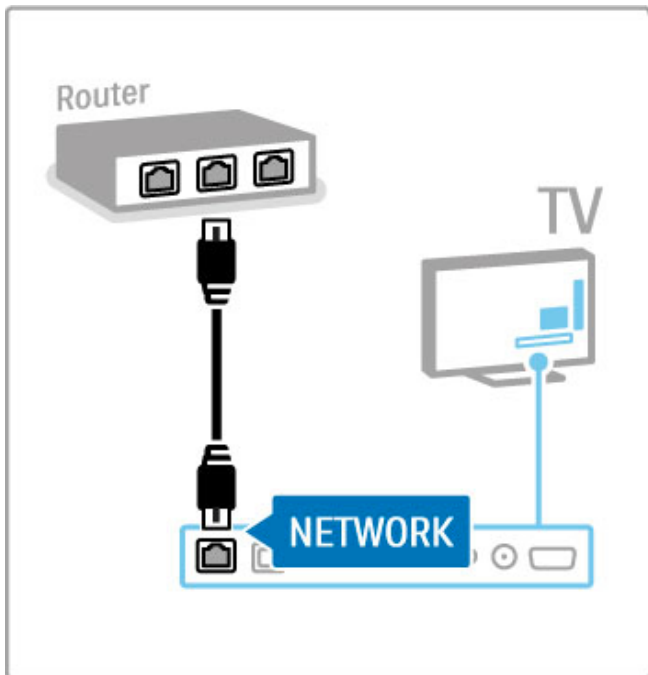

5.6 Κάρτα SD

Μέγεθος μνήμης

Για να αποθηκεύσετε τις ταινίες που έχετε αποκτήσει μέσω λήψης από το Net TV, πρέπει να τοποθετήσετε μια κάρτα μνήμης SD στην αντίστοιχη υποδοχή της τηλεόρασης. Όταν ολοκληρωθεί η διαμόρφωση, αφήστε την κάρτα μόνιμα στην υποδοχή.

Μέγεθος κάρτας μνήμης SD

Χρησιμοποιήστε μια κάρτα μνήμης SD HC (μεγάλης χωρητικότητας) με χωρητικότητα τουλάχιστον 4GB. Για βίντεο υψηλής ευκρίνειας (HD), χρησιμοποιήστε μία κάρτα SD με χωρητικότητα αποθήκευσης τουλάχιστον 8GB. Χρησιμοποιήστε μια κάρτα κατηγορίας 2 ταχύτητας ή ανώτερης.

Δείτε περισσότερα σχετικά με την ενοικίαση ταινιών επιλέγοντας **Βοήθεια** > **Περισσότερες λειτουργίες TV** > **Net TV** > **Καταστήματα βίντεο**.

Τοποθέτηση κάρτας

Βεβαιωθείτε ότι έχετε ξεκλειδώσει την κάρτα μνήμης SD πριν την τοποθετήσετε.

Για να διαμορφώσετε την κάρτα SD, ενεργοποιήστε την τηλεόραση και τοποθετήστε την κάρτα SD στην υποδοχή κάρτας SD. Η διαδικασία διαμόρφωσης θα ξεκινήσει αυτόματα. Αφήστε την κάρτα SD μόνιμα στην υποδοχή.

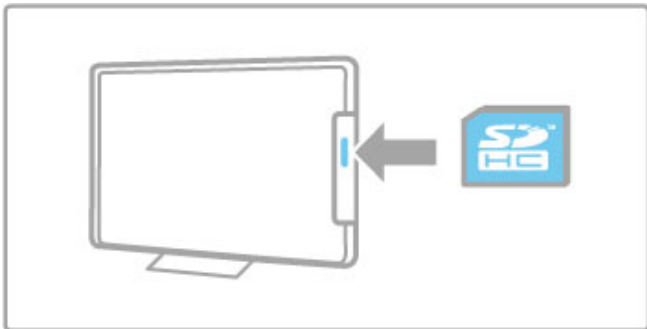

5.7 Κοινή διασύνδεση (CAM)

CAM

Η αποκρυπτογράφηση κρυπτογραφημένων ψηφιακών τηλεοπτικών καναλιών πραγματοποιείται μέσω μιας υπομονάδας περιορισμένης πρόσβασης (CAM). Οι πάροχοι υπηρεσιών ψηφιακής τηλεόρασης παρέχουν τη μονάδα CAM όταν γράφεστε συνδρομητής στις υπηρεσίες τους. Επικοινωνήστε με τον πάροχο υπηρεσιών ψηφιακής τηλεόρασης για να μάθετε περισσότερες πληροφορίες και να ενημερωθείτε σχετικά με τους όρους και τις προϋποθέσεις.

Τοποθέτηση μονάδας CAM

Απενεργοποιήστε την τηλεόραση πριν πραγματοποιήσετε τοποθέτηση της μονάδας CAM.

Ελέγξτε τη μονάδα CAM για να εντοπίσετε την κατάλληλη μέθοδο τοποθέτησης. Η ακατάλληλη τοποθέτηση μπορεί να προκαλέσει βλάβη τόσο στη μονάδα CAM όσο και στην τηλεόραση.

Αναζητήστε την υποδοχή κοινής διασύνδεσης στο πίσω μέρος της τηλεόρασης. Εισαγάγετε τη μονάδα CAM μέχρι το τέρμα και αφήστε την μόνιμα στην υποδοχή.

Ενδέχεται να περάσουν μερικά λεπτά μέχρι να ενεργοποιηθεί η μονάδα CAM. Η αφαίρεση της μονάδας CAM θα απενεργοποιήσει την υπηρεσία ψηφιακής τηλεόρασης.

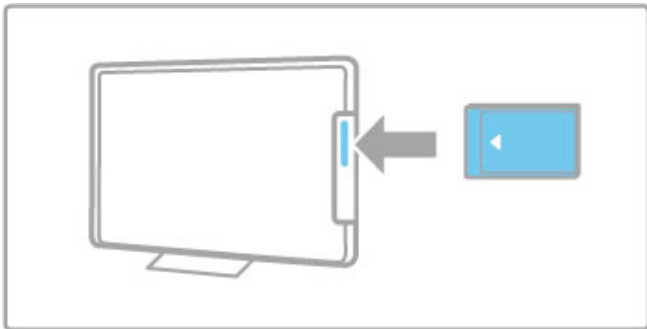

Παρακολούθηση προγράμματος από υπηρεσία CAM

Αν έχει τοποθετηθεί μονάδα CAM και πληρώνονται τέλη συνδρομής, η τηλεόραση εκπέμπει τα προγράμματα του παρόχου υπηρεσιών ψηφιακής τηλεόρασης. Οι εφαρμογές και η λειτουργία τους, το περιεχόμενο και τα μηνύματα που εμφανίζονται στην οθόνη προέρχονται από τον πάροχο της υπηρεσίας CAM.

Ρυθμίσεις CAM

Για να ρυθμίσετε τους κωδικούς πρόσβασης ή τους κωδικούς PIN για την υπηρεσία CAM, επιλέξτε **🏠 > Ρύθμιση >**

Ρυθμίσεις καναλιών > Κοινή διασύνδεση. Επιλέξτε τον πάροχο της υπηρεσίας CAM και πατήστε **OK**.

CI+

Αυτή η τηλεόραση είναι συμβατή με τη λειτουργία πρόσβασης υπό περιορισμούς CI+.

Το CI+ επιτρέπει στους παρόχους υπηρεσιών να προσφέρουν ψηφιακά προγράμματα HD υψηλής ποιότητας, όπως ταινίες και αθλητικά προγράμματα, με υψηλό επίπεδο προστασίας κατά της αντιγραφής.

Για να τοποθετήσετε μια μονάδα CI+ CAM, διαβάστε το κεφάλαιο **CAM - Υπομονάδα περιορισμένης πρόσβασης**.

6 Αντιμετώπιση προβλημάτων

6.1 Πληροφορίες επικοινωνίας

Αν οι συμβουλές και οι προτάσεις που παρέχονται στην ενότητα "Αντιμετώπιση προβλημάτων" δεν βοηθούν στην επίλυση του προβλήματος, δοκιμάστε να απενεργοποιήσετε την τηλεόραση και στη συνέχεια να την ενεργοποιήσετε ξανά.

Προειδοποίηση

Σε περίπτωση βλάβης της τηλεόρασής σας, μην επιχειρήσετε **ΠΟΤΕ** να την επισκευάσετε μόνοι σας.

Εξυπηρέτηση Καταναλωτών

Αν δεν είναι δυνατή η επίλυση του προβλήματος της τηλεόρασης, επικοινωνήστε με το Κέντρο Εξυπηρέτησης Καταναλωτών της Philips στη χώρα σας. Δείτε το μοντέλο της τηλεόρασης και τον αριθμό σειράς του προϊόντος πριν καλέσετε. Μπορείτε να βρείτε τον αριθμό τηλεφώνου επικοινωνίας στην τεκμηρίωση της τηλεόρασης ή στη διεύθυνση www.philips.com/support

Αριθμός μοντέλου τηλεόρασης και αριθμός σειράς

Οι αριθμοί αυτοί αναγράφονται στην ετικέτα της συσκευασίας ή στην ετικέτα τύπου που βρίσκεται στο πίσω ή το κάτω μέρος της τηλεόρασης.

6.2 Τηλεόραση και τηλεχειριστήριο

Η τηλεόραση δεν ενεργοποιείται

- Απενεργοποιήστε την τηλεόραση και ενεργοποιήστε την ξανά χρησιμοποιώντας το διακόπτη που βρίσκεται στο κάτω μέρος της τηλεόρασης.
- Βεβαιωθείτε ότι έχει συνδεθεί το καλώδιο ρεύματος.
- Προσπαθήστε να χρησιμοποιήσετε τα πλήκτρα της τηλεόρασης για να την ενεργοποιήσετε.

Η τηλεόραση δεν ενεργοποιείται από την κατάσταση αναμονής

- Βεβαιωθείτε ότι η ισχύς των μπαταριών του τηλεχειριστηρίου δεν είναι χαμηλή ή έχει εξαντληθεί. Ελέγξτε τον προσανατολισμό + / -.
- Προσπαθήστε να χρησιμοποιήσετε τα πλήκτρα της τηλεόρασης για να την ενεργοποιήσετε.

Η τηλεόραση δεν αντιδρά στις εντολές του τηλεχειριστηρίου

- Βεβαιωθείτε ότι η ισχύς των μπαταριών του τηλεχειριστηρίου δεν είναι χαμηλή ή έχει εξαντληθεί. Ελέγξτε τον προσανατολισμό + / -.
- Καθαρίστε το τηλεχειριστήριο και τον αισθητήρα της τηλεόρασης.

- Κατά την έναρξη λειτουργίας, η οποία διαρκεί έως και δύο λεπτά όταν υπάρχουν συνδεδεμένες συσκευές, η τηλεόραση και ορισμένες εξωτερικές συσκευές δεν ανταποκρίνονται άμεσα στις εντολές από το τηλεχειριστήριο. Βεβαιωθείτε ότι η συσκευή λειτουργεί κανονικά και δεν έχει υποστεί βλάβη.

Η τηλεόραση απενεργοποιείται και η κόκκινη λυχνία αναβοσβήνει

- Απενεργοποιήστε την τηλεόραση και ενεργοποιήστε την ξανά χρησιμοποιώντας το διακόπτη που βρίσκεται στο κάτω μέρος της τηλεόρασης. Ελέγξτε εάν υπάρχει επαρκής χώρος για εξαερισμό. Περιμένετε μέχρι να κρυώσει η τηλεόραση .

Αν η τηλεόραση δεν ενεργοποιείται από την κατάσταση αναμονής και η λυχνία συνεχίζει να αναβοσβήνει, επικοινωνήστε με την Εξυπηρέτηση Καταναλωτών.

Ξεχάσατε τον κωδικό σας για το ξεκλείδωμα της λειτουργίας Κλείδωμα για παιδιά;

Δείτε τις σχετικές οδηγίες επιλέγοντας **Βοήθεια > Περισσότερες λειτουργίες TV > Κλειδώματα και χρονοδιακόπτες > Κλείδωμα για παιδιά.**

6.3 Τηλεοπτικά κανάλια

Ορισμένα τηλεοπτικά κανάλια δεν υπάρχουν πια

- Ελέγξτε αν έχει επιλεγεί η σωστή Λίστα καναλιών. Πατήστε το πλήκτρο **Q FIND** για να ανοίξετε τη Λίστα καναλιών. Στη συνέχεια πατήστε το πλήκτρο **≡ OPTIONS** και επιλέξτε τη λίστα που χρειάζεστε από την **Επιλογή λίστας**.

- Η Λίστα καναλιών μπορεί να περιλαμβάνει κρυφά κανάλια. Διαβάστε περισσότερα σχετικά με τη λίστα Καναλιών επιλέγοντας **Βοήθεια > Χρήση της τηλεόρασής σας > Παρακολούθηση TV > Λίστα καναλιών**.

Δεν εντοπίστηκε κανένα ψηφιακό κανάλι κατά τη διαδικασία εγκατάστασης

- Βεβαιωθείτε ότι η τηλεόραση υποστηρίζει DVB-T ή DVB-C στη χώρα σας. Ελέγξτε το αυτοκόλλητο "Digital TV Country Compatibility" στο πίσω μέρος της τηλεόρασης.

6.4 Εικόνα και ήχος

Δεν εμφανίζεται εικόνα

- Βεβαιωθείτε ότι η κεραία είναι σωστά συνδεδεμένη.
- Βεβαιωθείτε ότι έχετε επιλέξει τη σωστή συσκευή και ότι έχει συνδεθεί σωστά.
- Ελέγξτε τη ρύθμιση αντίθεσης ή φωτεινότητας επιλέγοντας **🏠 > Ρύθμιση > Ρυθμίσεις τηλεόρασης > Εικόνα > Αντίθεση ή Φωτεινότητα**.

Η ποιότητα της εικόνας δεν είναι καλή

- Ο κακός καιρός μπορεί να επηρεάσει την ποιότητα της εικόνας.
- Βεβαιωθείτε ότι η κεραία είναι σωστά συνδεδεμένη.
- Οι συσκευές ήχου χωρίς γείωση, τα φώτα νέον, τα ψηλά κτίρια ή τα βουνά μπορούν να επηρεάσουν την ποιότητα της εικόνας. Δοκιμάστε να βελτιώσετε την εικόνα αλλάζοντας τη θέση της κεραίας ή απομακρύνοντας τις συσκευές από την τηλεόραση.

- Βεβαιωθείτε ότι έχετε επιλέξει το σωστό σύστημα τηλεόρασης στο μενού Χειροκίνητη εγκατάσταση. Αν η λήψη ενός συγκεκριμένου καναλιού δεν είναι καλή, δοκιμάστε να πραγματοποιήσετε μικροσυντονισμό του καναλιού από το μενού Μικροσυντονισμός. Διαβάστε σχετικά επιλέγοντας **Βοήθεια > Ρύθμιση > Κανάλια > Χειροκίνητη εγκατάσταση - Αναλογικό**.

Το χρώμα της εικόνας δεν είναι καλό

- Ελέγξτε τις ρυθμίσεις χρωμάτων επιλέγοντας **🏠 > Ρύθμιση > Ρυθμίσεις τηλεόρασης**. Διαφορετικά, πατήστε το πλήκτρο **☰ OPTIONS** για να επιλέξετε μια ρύθμιση του στοιχείου **Εξυπνη εικόνα**.

Καθυστέρηση εικόνας κατά τη σύνδεση κονσόλας παιχνιδιών

- Για να αποφύγετε την καθυστέρηση εικόνας, πατήστε το πλήκτρο **☰ OPTIONS** και επιλέξτε **Εξυπνη εικόνα > Παιχνίδι**.

Η τηλεόραση δεν αποθηκεύει τις ρυθμίσεις μου όταν την ενεργοποιώ ξανά

- Ελέγξτε εάν η τηλεόραση έχει οριστεί στην τοποθεσία **Σπίτι**. Επιλέξτε **🏠 > Ρύθμιση > Ρυθμίσεις τηλεόρασης > Προτιμήσεις > Τοποθεσία**.

Η εικόνα δεν έχει το σωστό μέγεθος για την οθόνη

- Πατήστε το πλήκτρο **☰ OPTIONS**, επιλέξτε το στοιχείο **Φορμά εικόνας** και στη συνέχεια επιλέξτε **Αυτόματη κάλυψη της οθόνης**.

Η θέση της εικόνας στην οθόνη δεν είναι σωστή

- Για τη διόρθωση μιας μετατοπισμένης εικόνας, πατήστε το πλήκτρο **☰ OPTIONS** και επιλέξτε **Μετατόπιση εικόνας**. Χρησιμοποιήστε τα πλήκτρα πλοήγησης για να προσαρμόσετε τη θέση της εικόνας. Πατήστε **OK** για να διακόψετε τη μετατόπιση εικόνας.

- Αν διακρίνονται τυχόν παραμορφωμένα άκρα οθόνης, πατήστε **🏠 > Ρύθμιση > Ρυθμίσεις τηλεόρασης > Εικόνα > Άκρα οθόνης** και χρησιμοποιήστε το ρυθμιστικό για να μεγεθύνετε ελαφρώς την εικόνα.

Η τηλεόραση προβάλλει εικόνα χωρίς ήχο

- Βεβαιωθείτε ότι δεν έχετε ορίσει την ένταση ήχου στο 0.
- Βεβαιωθείτε ότι δεν έχετε επιλέξει σίγαση ήχου με το πλήκτρο **🔇**.
- Βεβαιωθείτε ότι όλα τα καλώδια είναι σωστά συνδεδεμένα.
- Αν δεν εντοπιστεί σήμα ήχου, η τηλεόραση απενεργοποιεί αυτόματα τον ήχο. Πρόκειται για φυσιολογική λειτουργία και όχι για βλάβη.

Ο ήχος δεν είναι καλός

- Δοκιμάστε οποιαδήποτε ρύθμιση Έξυπνου ήχου, πατήστε το πλήκτρο **☰** **OPTIONS** και επιλέξτε **Έξυπνος ήχος**.
- Βεβαιωθείτε ότι έχετε επιλέξει τη ρύθμιση Στερεοφωνικός για τον ήχο.

Μόνο το ένα ηχείο παράγει ήχο

- Ελέγξτε τη ρύθμιση Ισορροπία. Επιλέξτε **🏠** > **Ρύθμιση** > **Ρυθμίσεις τηλεόρασης** > **Ήχος** > **Ισορροπία**. Χρησιμοποιήστε το ρυθμιστικό για να ρυθμίσετε την ισορροπία.

Καθυστέρηση ήχου

- Αν υπάρχει αναντιστοιχία συγχρονισμού ήχου και εικόνας όταν ο ήχος προέρχεται από ένα Σύστημα Home Cinema, πρέπει να ρυθμιστεί μια καθυστέρηση συγχρονισμού ήχου. Διαβάστε περισσότερα σχετικά με το συγχρονισμό ήχου και εικόνας επιλέγοντας **Βοήθεια** > **Ρύθμιση** > **Συσκευές** > **Συγχρονισμός ήχου και εικόνας**.

6.5 Συσσκευές

Συνδέσεις HDMI

- Ενδέχεται να παρέλθουν μερικά δευτερόλεπτα μέχρι να εμφανιστεί εικόνα από μια συσκευή, με τη διαδικασία HDMI - HDCP.
- Αν η τηλεόραση δεν αναγνωρίζει τη συσκευή και δεν εμφανίζεται εικόνα, δοκιμάστε να πραγματοποιήσετε εναλλαγή από τη μία συσκευή στην άλλη και, στη συνέχεια, να επιστρέψετε στην πρώτη για να πραγματοποιήσετε επανεκκίνηση της διαδικασίας HDCP. Ή απενεργοποιήστε και ενεργοποιήστε ξανά τη συσκευή.
- Αν παρουσιάζονται συχνές διακοπές ήχου, ανατρέξτε στο εγχειρίδιο χρήσης της συσκευής για να ελέγξετε τις ρυθμίσεις εξόδου. Αν αυτό δεν βοηθήσει, συνδέστε ένα επιπλέον καλώδιο ήχου.
- Αν χρησιμοποιείτε προσαρμογέα DVI σε HDMI, βεβαιωθείτε ότι έχετε εισαγάγει μια επιπλέον σύνδεση ήχου για να ολοκληρώσετε τη σύνδεση DVI.

EasyLink HDMI-CEC

- Βεβαιωθείτε ότι η συνδεδεμένη συσκευή υποστηρίζει το πρότυπο HDMI-CEC και είναι ρυθμισμένη σωστά. Ανατρέξτε στο εγχειρίδιο χρήσης που συνοδεύει τη συσκευή.
- Βεβαιωθείτε ότι το καλώδιο HDMI είναι σωστά συνδεδεμένο.
- Βεβαιωθείτε ότι η λειτουργία EasyLink είναι ενεργοποιημένη στην τηλεόραση και στη συσκευή.
- Βεβαιωθείτε ότι έχετε ρυθμίσει κατάλληλα τον έλεγχο ήχου συστήματος στις συσκευές ήχου HDMI-CEC. Διαβάστε το εγχειρίδιο χρήσης που συνοδεύει τη συσκευή ήχου.

Οθόνη υπολογιστή

- Ο ρυθμός ανανέωσης της οθόνης του υπολογιστή που είναι συνδεδεμένος με την τηλεόραση με προσαρμογέα VGA ή DVI σε HDMI πρέπει να οριστεί σε 60Hz.
- Βεβαιωθείτε ότι έχετε επιλέξει τη σωστή λειτουργία ανάλυσης στον υπολογιστή σας. Δείτε τη σχετική λίστα επιλέγοντας **Βοήθεια > Προδιαγραφές > Αναλύσεις οθόνης**.

6.6 Βίντεο, φωτογραφίες και μουσική

Τα αρχεία στη συσκευή μου USB δεν εμφανίζονται

- Ρυθμίστε τη συσκευή (κάμερα) ώστε να είναι συμβατή με το πρότυπο "Mass Storage Class".
- Η συσκευή USB ενδέχεται να χρειάζεται ειδικό λογισμικό προγράμματος οδήγησης. Δυστυχώς δεν είναι δυνατή η λήψη του συγκεκριμένου λογισμικού στην τηλεόρασή σας.

• Δεν υποστηρίζονται όλα τα αρχεία ήχου και εικόνας. Δείτε τη σχετική λίστα επιλέγοντας **Βοήθεια > Προδιαγραφές > Πολυμέσα**.

Τα αρχεία από μια συσκευή USB δεν αναπαράγονται ομαλά

- Η απόδοση μεταφοράς της συσκευής USB περιορίζει το ρυθμό μεταφοράς.

Τα αρχεία στον υπολογιστή μου δεν εμφανίζονται

- Για να δείτε τα αρχεία στο οικιακό σας δίκτυο μέσω της επιλογής Αναζήτηση υπολογιστή, πρέπει να έχετε επιλέξει την κοινή χρήση αρχείων με την τηλεόραση από το λογισμικό διακομιστή πολυμέσων του υπολογιστή σας. Δείτε τη λίστα των συμβατών λογισμικών διακομιστή πολυμέσων επιλέγοντας **Βοήθεια > Προδιαγραφές > Πολυμέσα**.

6.7 Δίκτυο

Δεν εντοπίστηκε ασύρματο δίκτυο ή διακόπηκε η σύνδεση

- Φούρνοι μικροκυμάτων, τηλέφωνα DECT ή άλλες συσκευές WiFi 11b σε εγγύτητα ενδέχεται να προκαλούν παρεμβολές στο ασύρματο δίκτυο.
- Βεβαιωθείτε ότι τα τείχη προστασίας στο δίκτυό σας επιτρέπουν την πρόσβαση στην ασύρματη σύνδεση της τηλεόρασης.

- Αν η απόδοση του ασύρματου δικτύου δεν είναι ικανοποιητική στο χώρο σας, δοκιμάστε την εγκατάσταση ενός ενσύρματου δικτύου. Διαβάστε σχετικά επιλέγοντας **Βοήθεια > Ρύθμιση > Δίκτυο > Ενσύρματη εγκατάσταση**.

Το Net TV δεν λειτουργεί

- Αν η σύνδεση με το δρομολογητή είναι σωστή, ελέγξτε τη σύνδεση του δρομολογητή με το Internet.

Η ταχύτητα αναζήτησης σε υπολογιστή ή στο Net TV είναι πολύ χαμηλή

- Ανατρέξτε στο εγχειρίδιο χρήσης του ασύρματου δρομολογητή σας για πληροφορίες σχετικά με την εμβέλεια σε εσωτερικό χώρο, το ρυθμό μεταφοράς και άλλους παράγοντες που επηρεάζουν την ποιότητα του σήματος.
- Απαιτείται σύνδεση υψηλής ταχύτητας (ευρυζωνική) στο Internet για τη λειτουργία του δρομολογητή σας.

7 Προδιαγραφές

7.1 Λογισμικό

Έκδοση λογισμικού

Για να δείτε την έκδοση του τρέχοντος λογισμικού τηλεόρασης, επιλέξτε **🏠** > **Ρύθμιση** > **Ρυθμίσεις λογισμικού** και πατήστε **OK**. Επιλέξτε **Πληροφορίες τρέχοντος λογισμικού** και διαβάστε το στοιχείο **Έκδοση**.

Λογισμικό ανοικτού πηγαίου κώδικα

Η τηλεόραση περιέχει λογισμικό ανοικτού πηγαίου κώδικα. Με το παρόν η Philips προσφέρεται να καταστήσει διαθέσιμο, εφόσον ζητηθεί, ένα αντίγραφο του πλήρους αντίστοιχου ανοικτού πηγαίου κώδικα για τα πακέτα λογισμικού ανοικτού πηγαίου κώδικα που προστατεύονται από δικαιώματα πνευματικής ιδιοκτησίας και χρησιμοποιούνται σε αυτή τη συσκευή, και για τα οποία αυτή η προσφορά προβλέπεται από τις αντίστοιχες άδειες χρήσης.

Η προσφορά ισχύει για έως τρία χρόνια μετά την αγορά του προϊόντος, για οποιοδήποτε πρόσωπο λάβει αυτές τις πληροφορίες. Για να αποκτήσετε τον ανοικτό πηγαίο κώδικα, επικοινωνήστε με τη διεύθυνση open.source@philips.com. Εάν δεν επιθυμείτε να χρησιμοποιήσετε email ή εάν δεν λάβετε απόδειξη επιβεβαίωσης εντός μίας εβδομάδας μετά την αποστολή μηνύματος σε αυτή τη διεύθυνση email, επικοινωνήστε ταχυδρομικά (στην Αγγλική γλώσσα) στη διεύθυνση . . .

Open Source Team, Philips Electronics
Intellectual Property and Standards
P.O. Box 220
5600 AE Eindhoven
Ολλανδία

Διαβάστε περισσότερα σχετικά με τις Άδειες ανοικτού πηγαίου κώδικα επιλέγοντας **Βοήθεια** > **Έναρξη** > **Άδειες χρήσης ανοικτού πηγαίου κώδικα**.

7.2 Περιβάλλον

Ενεργειακό σήμα ΕΕ



Ενεργειακό σήμα ΕΕ

Το Ενεργειακό σήμα ΕΕ σας ενημερώνει για την κατηγορία ενεργειακής απόδοσης αυτού του προϊόντος. Όσο πιο πράσινη είναι η κατηγορία ενεργειακής απόδοσης αυτού του προϊόντος, τόσο λιγότερη ενέργεια καταναλώνει.

Η ετικέτα περιέχει πληροφορίες σχετικά με την κατηγορία ενεργειακής απόδοσης, τη μέση ενεργειακή κατανάλωση του χρησιμοποιούμενου προϊόντος και τη μέση ενεργειακή κατανάλωση για χρονικό διάστημα 1 έτους. Μπορείτε επίσης να βρείτε τις τιμές της ενεργειακής κατανάλωσης γι' αυτό το προϊόν στην τοποθεσία web της Philips για τη χώρα σας, στη διεύθυνση

www.philips.com/TV

Εξοικονόμηση ενέργειας

Φωτοαισθητήρας

Για εξοικονόμηση ενέργειας, ο ενσωματωμένος αισθητήρας περιβάλλοντος φωτισμού μειώνει τη φωτεινότητα της οθόνης της τηλεόρασης, όταν μειώνεται ο περιβάλλον φωτισμός.

Εξοικονόμηση ενέργειας

Η ρύθμιση Εξοικονόμησης ενέργειας της Εξυπνης εικόνας συνδυάζει αρκετές ρυθμίσεις της τηλεόρασης ώστε να εξασφαλίζει την εξοικονόμηση ενέργειας.

Χαμηλή κατανάλωση ρεύματος σε κατάσταση αναμονής

Το κορυφαίο στην κατηγορία του και εξαιρετικά προηγμένο ηλεκτρικό κύκλωμα μειώνει την κατανάλωση ρεύματος της τηλεόρασης σε εξαιρετικά χαμηλό επίπεδο, χωρίς να υποβαθμίζεται η σταθερότητα της λειτουργίας της σε κατάσταση αναμονής.

Διαχείριση ισχύος

Το προηγμένο σύστημα διαχείρισης ισχύος της τηλεόρασης εξασφαλίζει την πιο αποδοτική χρήση της ενέργειας. Μπορείτε να ελέγξετε πώς οι προσωπικές ρυθμίσεις στην τηλεόραση, το επίπεδο φωτεινότητας στις εικόνες της οθόνης και οι συνθήκες περιβάλλοντος φωτισμού επηρεάζουν τη σχετική κατανάλωση ισχύος.

Για να ελέγξετε τη σχετική κατανάλωση ενέργειας, επιλέξτε

🏠 > **Ρύθμιση** και πατήστε το πλήκτρο ▶️. Επιλέξτε **Προβολή επιδειξιών** > **Ενεργός έλεγχος** και πατήστε **OK**. Επιλέξτε μια Εξυπνη ρύθμιση για να ελέγξετε τις αντίστοιχες τιμές.

Λήξη περιόδου χρήσης

Απόρριψη του παλιού προϊόντος σας και των μπαταριών

Το προϊόν σας έχει σχεδιαστεί και κατασκευαστεί με υλικά και εξαρτήματα υψηλής ποιότητας, τα οποία μπορούν να ανακυκλωθούν και να ξαναχρησιμοποιηθούν.



Όταν ένα προϊόν φέρει το σύμβολο ενός διαγραμμένου κάδου απορριμμάτων με ρόδες, αυτό σημαίνει ότι καλύπτεται από την Ευρωπαϊκή Οδηγία 2002/96/ΕΚ.



Ενημερωθείτε σχετικά με το τοπικό σύστημα ξεχωριστής συλλογής ηλεκτρικών και ηλεκτρονικών προϊόντων.

Τηρείτε την ισχύουσα τοπική νομοθεσία και μην απορρίπτετε τα παλιά σας προϊόντα μαζί με τα οικιακά απορρίμματα. Η σωστή απόρριψη των παλιών σας προϊόντων συμβάλλει στην αποφυγή αρνητικών επιπτώσεων για το περιβάλλον και την ανθρώπινη υγεία.

Το προϊόν σας περιέχει μπαταρίες που καλύπτονται από την Ευρωπαϊκή Οδηγία 2006/66/EK και δεν μπορούν να απορριφθούν μαζί με τα συνηθισμένα οικιακά απορρίμμάτα σας.



Ενημερωθείτε σχετικά με την ισχύουσα τοπική νομοθεσία για τη χωριστή συλλογή μπαταριών καθώς η σωστή απόρριψή τους συμβάλλει στην αποφυγή αρνητικών επιπτώσεων για το περιβάλλον και την ανθρώπινη υγεία.

7.3 Ρεύμα και λήψη

Ρεύμα

Οι προδιαγραφές του προϊόντος υπόκεινται σε αλλαγές χωρίς ειδοποίηση. Για περισσότερες πληροφορίες σχετικά με το παρόν προϊόν ανατρέξτε στη διεύθυνση www.philips.com/support.

Ρεύμα

- Τροφοδοσία: AC 220-240V +/-10%
- Θερμοκρασία περιβάλλοντος: 5°C έως 35°C
- Κατανάλωση ρεύματος σε κατάσταση αναμονής: < 0,15W
- Λειτουργίες εξοικονόμησης ενέργειας: Αισθητήρας φωτός, λειτουργία Eco, σβήσιμο οθόνης (για ραδιόφωνο), χρονοδιακόπτης αυτόματης απενεργοποίησης, μενού ρυθμίσεων Eco.

Λήψη

- Είσοδος κεραίας: 75 ohm ομοαξονική (IEC75)
- Ζώνες δέκτη: Hyperband, S-Channel, UHF, VHF
- DVB : DVB-T (κεραία, επίγεια ψηφιακή τηλεόραση) COFDM 2K/8K, DVB-C (καλωδιακή τηλεόραση) QAM
- • Αναπαραγωγή αναλογικής εικόνας: NTSC, SECAM, PAL
- Αναπαραγωγή ψηφιακής εικόνας : MPEG2 SD/HD (ISO/IEC 13818-2), MPEG4 SD/HD (ISO/IEC 14496-10)
- Αναπαραγωγή ψηφιακού ήχου (ISO/IEC 13818-3)
- Δείτε τις επιλεγμένες χώρες στην πινακίδα με τον τύπο της τηλεόρασης

7.4 Οθόνη και ήχος

Οθόνη / Εικόνα

- Διαγώνιο μέγεθος:
 - 32PFL9606 : 81 εκ. / 32"
- 3DMax
- Βελτίωση εικόνας:
 - Perfect Pixel HD Engine
 - 200Hz Clear LCD
 - Wide Color Gamut
 - Οπίσθιος φωτισμός σάρωσης

- Τύπος οθόνης: LCD Full HD, οπίσθιος φωτισμός LED
- Ανάλυση οθόνης: 1920 x 1080p
- Επεξεργασία χρώματος: 2.250 τρις χρώματα 17bit RGB
- Φωτεινότητα: 500 cd/m²
- Δυναμική αντίθεση: 500.000:1
- Χρόνος απόκρισης (τυπικός): 0,5 (BEW αντίστ.) ms

Ήχος

- Ισχύς εξόδου (RMS): 2 x 15W
- Dolby Digital Plus, Dolby Pulse - Το Dolby και το σύμβολο διπλού D είναι σήματα κατατεθέντα της Dolby Laboratories.
- Τύποι ηχείων : 2 γούφερ σε βάση Soundstage

7.5 Αναλύσεις οθόνης

Φορμά εικόνας

Ανάλυση — Ρυθμός ανανέωσης

- 480i - 60 Hz
- 480p - 60 Hz
- 576i - 50 Hz
- 576p - 50 Hz
- 720p - 50 Hz, 60 Hz
- 1080i - 50 Hz, 60 Hz
- 1080p - 24 Hz, 25 Hz, 30 Hz
- 1080p - 50 Hz, 60 Hz

Φορμά Η/Υ

Αναλύσεις (μεταξύ άλλων)

- 640 × 480p — 60 Hz
- 800 × 600p — 60 Hz
- 1024 × 768p — 60 Hz
- 1280 × 768p — 60 Hz
- 1360 × 765p — 60 Hz
- 1360 × 768p — 60 Hz
- 1280 × 1024p — 60 Hz
- 1920 × 1080i — 60 Hz
- 1920 × 1080p — 60 Hz

7.6 Πολυμέσα

Συνδέσεις

- USB 2.0
- Ethernet LAN RJ-45
- Wi-Fi 802,11b/g/n (ενσωματωμένο)

Υποστηριζόμενα συστήματα αρχείων μονάδων USB

- FAT 16, FAT 32, NTFS

Φορμά αναπαραγωγής

- Κοντέινερ : MPEG Program Stream (ροή προγράμματος), MPEG Transport Stream (ροή μεταφοράς), AVI, MPEG-4, Matroska, Windows Media, ASF
- Κωδικοποιητές βίντεο : MPEG-1, MPEG-2, MPEG-4 Part 2, MPEG-4 AVC (H264), WMV9
- Κωδικοποιητές ήχου : MP3, AAC, HE-AAC V1, HE-AAC V2, WMA, AC3
- Κωδικοποιητές εικόνων : JPEG
- Περιορισμοί : WMA (V2 έως V9.2), MPEG-4 AVC (έως επίπεδο 4.0)

Υποστηριζόμενες εφαρμογές λογισμικού διακομιστή πολυμέσων με πιστοποίηση DLNA (DMS)

- Windows Media Player 11 (για Microsoft Windows XP, Vista ή Windows 7)
- TVersity 1.9.3 (pro)(για Windows XP)
- Twonky Media — PacketVideo 4.4.9 (για PC και Intel MacOX)
- Nero 9 — Nero MediaHome (για Microsoft Windows XP)
- Sony Vaio Media Server (για Microsoft Windows XP ή Vista)

- Διακομιστής πολυμέσων Sony PS3 (για Windows XP)
- Google Media Server (Google desktop)(για Windows XP)
- DiXiM (για Windows XP)
- Macrovision Network Media Server (για Windows XP)
- Phillips NAS SPD8020 (v. 1.2.9.47)
- Fuppes (για Linux)
- uShare (για Linux)

Υποστηριζόμενες συσκευές κινητού τηλεφώνου με πιστοποίηση DLNA (DMS/DMC)

- Nokia N78, N80, N81, N82, N92, N93, N93i, N95, N96, N800, N810
- Samsung SGH-i780

Κανονισμοί ESD

Αυτή η συσκευή πληροί τα κριτήρια απόδοσης A όσον αφορά το ESD (ανοχή στην ηλεκτροστατική εκφόρτιση). Σε περίπτωση που το σύστημα δεν επανέλθει σε λειτουργία DLNA λόγω ηλεκτροστατικής εκφόρτισης, απαιτείται η μεσολάβηση του χρήστη.

7.7 Συνδεσιμότητα

Πίσω τμήμα τηλεόρασης

- EXT1 Scart: Audio L/R, είσοδος CVBS, RGB
- EXT2 ΥPbPr : Υ Pb Pr, Audio L/R
- VGA (D-sub 15), Είσοδος ήχου (στερεοφωνική υποδοχή mini 3,5 χιλ.)
- Είσοδος HDMI 1 - ARC (v1.4 - 3D)
- Είσοδος HDMI 2 - (v1.4 - 3D)
- Είσοδος HDMI 3 - (v1.4 - 3D)
- Είσοδος ήχου (DVI σε HDMI / VGA) (στερεοφωνική υποδοχή mini 3,5 χιλ.)

- Έξοδος ήχου L/R (οπτική) — συγχρονισμένη οθόνη
- Ακουστικά (στερεοφωνική υποδοχή mini 3,5 χιλ.)
- Δίκτυο LAN — (RJ45)

Πλαϊνό τμήμα τηλεόρασης

- Πλαϊνή είσοδος HDMI (v1.4 - 3D)
- 2x USB
- Υποδοχή κοινής διασύνδεσης (CAM)
- Υποδοχή κάρτας SD (SD μεγάλης χωρητικότητας) (όπως μνήμες αποθήκευσης βίντεο)

7.8 Διαστάσεις και βάρη

32PFL9606

Πλάτος 761 χιλ.

Υψος 478 χιλ.

Βάθος 34 χιλ.

Βάρος ± 9 κιλά

. . . με βάση τηλεόρασης

Υψος 533 χιλ.

Βάθος 214 χιλ.

Βάρος ± 12 κιλά

UMv 3104 327 0049.1 - 110503

Ευρετήριο

C

CAM 70
CI+ 70

D

DVB 45

E

ESD 85

G

Gamma 40

H

Hbb TV 30
HDMI ARC 53
Ηχητική περιγραφή 50

M

MHP 30

N

Net TV 27

P

Perfect Pixel HD Engine 40

W

WPS (Προστατευμένη εγκατάσταση Wi-Fi) 46

μ

μέθοδος κρυπτογράφησης 47
μαύρες γραμμές 22

σορροπία 40

Α

Άκρα οθόνης 40
Άνοιγμα Net TV 27

Ε

Εναρξη 3D 23
Ενταση ακουστικού 40

Η

Ηχος surround 18

Ο

Όνομα δικτύου τηλεόρασης 47

A

Αισθητήρας υπέρυθρων 16
Αγαπημένο κανάλι 20
Αλλαγή καναλιού 19
Αλλαγή ονόματος καναλιού 20
Αλλαγή ονόματος συσκευής 17
Αλλαγή σειράς καναλιών 20
Αλλαγή σειράς συσκευής 17
Αναμονή συστήματος 15
Αναζήτηση USB 33
Αναζήτηση υπολογιστή 33
Ανακύκλωση προϊόντος 80
Αναπαραγωγή με ένα πάτημα 15
Αναπαραγωγή βίντεο 33
Αντιγραφή Λίστας καναλιών 44
Απόκρυψη καναλιού 20
Αποκλεισμός σελίδων Hbb TV 30
Αρχικό μενού 17
Αυτόματη αλλαγή υπότιτλων 48

Ευρετήριο

Αυτόματη απενεργοποίηση 41
Αφαίρεση συσκευής 17

B

Βίντεο κλιπ HD 6
Βοήθεια, Αναζήτηση 13

Γ

Γενική πρόσβαση 50
Γλώσσα υπότιτλων 26
Γονική διαβάθμιση 39
Γυαλιά 3D 23

Δ

Διπλή οθόνη Teletext 31
Δρομολογητής 46

E

Εικόνα σήματος συνιστωσών YPbPr 53
Εύρεση 17
Εγκατάσταση ασύρματου δικτύου 46
Εγκατάσταση για προσωρινή διακοπή ζωντανής τηλεοπτικής μετάδοσης 35
Εγκατάσταση σκληρού δίσκου USB 35
Ενεργοποίηση Ambientlight 42
Ενεργοποίηση υπότιτλων κατά τη σίγαση 26
Ενημέρωση καναλιών 44
Ενημέρωση λογισμικού μέσω Internet 51
Ενημέρωση λογισμικού μέσω USB 51
Ενσύρματη εγκατάσταση δικτύου 47
Εξυπηρέτηση Καταναλωτών 71
Επιλογές λίστας καναλιών 19
Επιλογή βίντεο 19
Επιλογή λίστας 19
Επισκόπηση T.O.P. Teletext 32
Επαναφορά έξυπνων ρυθμίσεων στις αρχικές τιμές 40

H

Ηλεκτρονικό κατάστημα βίντεο 28

K

Κάρτα μνήμης SD 28
Καθυστέρηση εξόδου ήχου 48
Κατανάλωση ισχύος 80
Κονσόλα παιχνιδιών 38
Κρυπτογράφηση ασφαλείας WEP 47
Κρυπτογράφηση ασφαλείας WPA 46
Κωδικός κλειδώματος 39

Λ

Λειτουργία surround 15
Λογισμικό ανοικτού πηγαίου κώδικα 79
Λογισμικό διακομιστή πολυμέσων 85

M

Μενού Επιλογές 18
Μενού Προσαρμογή 17
Μετατόπιση εικόνας 18

O

Οικιακό δίκτυο 46
Οθόνη υπολογιστή 66

Π

Πάγωμα Teletext 31
Παρακολούθηση τηλεόρασης 19
Παρουσίαση φωτογραφιών 33
Περιήγηση στην τηλεόραση 5
Πληκτρολόγιο οθόνης 20
Ποιότητα λήψης 45
Προσαρμογέας DVI σε HDMI 53
Προσθήκη συσκευής 17
Προσωρινή διακοπή ζωντανής τηλεοπτικής μετάδοσης 35

P

Ρύθμιση Ambilight 42
Ρύθμιση Teletext 32
Ρύθμιση έξυπνου ήχου 21
Ραδιοφωνικά κανάλια 19
Ρολόι 45
Ρυθμίσεις Eco 41
Ρυθμίσεις ήχου 40
Ρυθμίσεις εικόνας 40

Σ

Σύνδεση DVD player 56
Σύνδεση HDMI 53
Σύνδεση με υπολογιστή 33
Σύνδεση βίντεο (CVBS) 54
Σύνδεση για Net TV 27
Σύνδεση ενσύρματου δικτύου 68
Σελίδες Hbb TV 30
Σκληρός δίσκος USB 35
Συνδέσεις 53

T

Ταυτόχρονη αναπαραγωγή μουσικής και φωτογραφιών 33
Τηλεόραση HD 6
Τηλεχειριστήριο EasyLink 48
Τοποθέτηση κάρτας 69
Τρέχουσα έκδοση λογισμικού 51

Υ

Υποδοχή κοινής διασύνδεσης 70

Φ

Φωτογραφίες 33

X

Χρώμα Ambilight 42
Χρώμα τοίχου 42

Ψ

Ψηφιακό κείμενο 31

Europe

CE Declaration of conformity

English

Hereby, Philips Innovative Applications N.V. declares that this television is in compliance with the essential requirements and other relevant provisions of Directive 1999/5/EC.

Deutsch

Hiermit erklärt Philips Innovative Applications N.V. dass sich das Fernsehgerät in Übereinstimmung mit den grundlegenden Anforderungen und den übrigen einschlägigen Bestimmungen der Richtlinie 1999/5/EG befindet.

Français

Par la présente Philips Innovative Applications N.V. déclare que cet appareil de télévision est conforme aux exigences essentielles et aux autres dispositions pertinentes de la directive 1999/5/CE.

Nederlands

Hierbij verklaart Philips Innovative Applications N.V. dat deze televisie in overeenstemming is met de essentiële eisen en de andere relevante bepalingen van richtlijn 1999/5/EG.

Español

Por medio de la presente Philips Innovative Applications N.V. declara que el televisor cumple con los requisitos esenciales y cualesquiera otras disposiciones aplicables o exigibles de la Directiva 1999/5/CE.

Italiano

Con la presente Philips Innovative Applications N.V. dichiara che questo televisore è conforme ai requisiti essenziali ed alle altre disposizioni pertinenti stabilite dalla direttiva 1999/5/CE.

Português

Philips Innovative Applications N.V. declara que este televisor está conforme com os requisitos essenciais e outras disposições da Directiva 1999/5/CE.

Ελληνικά

ΜΕ ΤΗΝ ΠΑΡΟΥΣΑ Η Philips Innovative Applications N.V. ΔΗΛΩΝΕΙ ΟΤΙ Η ΤΗΛΕΟΡΑΣΗ ΣΥΜΜΟΡΦΟΝΕΤΑΙ ΠΡΟΣ ΤΙΣ ΟΥΣΙΩΔΕΙΣ ΑΠΑΙΤΗΣΕΙΣ ΚΑΙ ΤΙΣ ΛΟΙΠΕΣ ΣΧΕΤΙΚΕΣ ΔΙΑΤΑΞΕΙΣ ΤΗΣ ΟΔΗΓΙΑΣ 1999/5/ΕΚ.

Svenska

Härmed intygar Philips Innovative Applications N.V. att denna TV står i överensstämmelse med de väsentliga egenskapskrav och övriga relevanta bestämmelser som framgår av direktiv 1999/5/EG.

Norsk

Philips Innovative Applications N.V. erklærer herved at utstyret TV er i samsvar med de grunnleggende krav og øvrige relevante krav i direktiv 1999/5/EF.

Dansk

Undertegnede Philips Innovative Applications N.V. erklærer herved, at dette TV overholder de væsentlige krav og øvrige relevante krav i direktiv 1999/5/EF.

Suomi

Philips Innovative Applications N.V. vakuuttaa täten että tämä televisio on direktiivin 1999/5/EY oleellisten vaatimusten ja sitä koskevien direktiivin muiden ehtojen mukainen.

Polski

Firma Philips Innovative Applications N.V. niniejszym oświadcza, że 'Telewizor' jest zgodny z zasadniczymi wymogami oraz pozostałymi stosownymi postanowieniami Dyrektywy 1999/5/EC.

Magyar

Alulírott, Philips Innovative Applications N.V. nyilatkozom, hogy a televízió megfelel a vonatkozó alapvető követelményeknek és az 1999/5/EC irányelv egyéb előírásainak.

Česky

Philips Innovative Applications N.V. tímto prohlašuje, že tento televizor je ve shodě se základními požadavky a dalšími příslušnými ustanoveními směrnice 1999/5/ES.

Slovensky

Philips Innovative Applications N.V. týmto vyhlasuje, že tento televizor spĺňa základné požiadavky a všetky príslušné ustanovenia Smernice 1999/5/ES.

Slovensko

Philips Innovative Applications N.V. izjavlja, da je ta televizor v skladu z bistvenimi zahtevami in ostalimi relevantnimi določili direktive 1999/5/ES.

Eesti

Käesolevaga kinnitab Philips Innovative Applications N.V. seadme Teler vastavust direktiivi 1999/5/EÜ põhinõuetele ja nimetatud direktiivist tulenevatele teistele asjakohastele sätetele.

Latviski

Ar šo Philips Innovative Applications N.V. deklarē, ka 'Televizors' atbilst Direktīvas 1999/5/EK būtiskajām prasībām un citiem ar to saistītajiem noteikumiem.

Lietuvių

Šiuo Philips Innovative Applications N.V. deklaruoją, kad šis 'Televizorius' atitinka esminius reikalavimus ir kitas 1999/5/EB Direktyvos nuostatas.

Malti

Hawnhekk, Philips Innovative Applications N.V. jiddikjara li dan 'Television' jikkonforma mal-htigijiet essenzjali u ma provvedimenti oħrajn relevanti li hemm fid-Direttiva 1999/5/EC.

Íslenska

Hér með lýsir Philips Innovative Applications N.V. yfir því að 'Television' er í samræmi við grunnkröfur og aðrar kröfur, sem gerðar eru í tilskipun 1999/5/EC.

A copy of the Declaration of Conformity is available at : <http://www.philips.com/support>



This equipment may be operated in the following European countries ...

AT	BE	BG	CH	CY	CZ
DE	DK	EE	ES	FI	FR
GB	GR	HU	IE	IS	IT
LI	LT	LU	LV	MT	NL
NO	PL	PT	RO	SE	SK
SL	TR				

This equipment can be operated in other non-European countries.

Italia

Sistema TV wireless
Informazioni sulle normative applicabili

Per il mercato italiano

- uso privato: Decreto legislativo . 259 1/8/2003 Codice delle comunicazioni elettroniche. In particolare, l'articolo 104 specifica i casi in cui occorre richiedere un'autorizzazione generale, mentre l'Art. 105 indica i casi in cui l'utilizzo è libero
- regolamentazione della fornitura dell'accesso RLAN del pubblico alle reti e ai servizi pubblici di comunicazione elettronica (es. sistema TV wireless). Decreto ministeriale 28/5/2003 e relative modifiche, e Art. 25 (autorizzazione generale per reti e servizi di comunicazione elettronica) del Codice delle comunicazioni elettroniche
- uso privato: Decreto ministeriale 12/7/2007



Contact information

Argentina	0800 8888 7532 (gratuito)	Magyarország	06 80018 189 (Ingyenes hívás)
België / Belgique	0800 80 190 (gratis / gratuit) CHAT www.philips.com/support	Nederland	0800 023 0076 (gratis) CHAT www.philips.com/support
Brazil	0800 701 0203 Sao Paulo (11) 2121 0203	Norge	2270 8111 (lokalsamtale) CHAT www.philips.com/support
България	+3592 489 99 96 (Местен разговор)	Österreich	0800 180 016 (kostenlos) CHAT www.philips.com/support
Česká republika	800 142840 (Bezplatný hovor)	Polska	022 3491504 (połączenie lokalne)
China / 中国	4008 800 008	Portugal	800 780 903 (grátis) CHAT www.philips.com/support
Danmark	3525 8759 (lokalt opkald) CHAT www.philips.com/support	România	0800 894910 (gratis)
Deutschland	0800 000 7520 (kostenlos) CHAT www.philips.com/support	Россия	- Москва (495) 961-1111 - Местный звонок - 8-800-200-0880 - Местный звонок CHAT www.philips.com/support
Ελλάδα	0 8000 3122 1280 Κλήση χωρίς χρέωση	Suisse / Schweiz / Svizzera	0800 002 050 (kostenlos / gratuit / gratuito)
España	900 800 655 (gratuito) CHAT www.philips.com/support	Србија	+381 114 440 841 (Lokalni poziv)
Estonia	6008600 (local)	Slovakia	0800 004537 (Bezplatný hovor)
France	0805 025 510 (gratuit) CHAT www.philips.com/support	Slovenija	00386 1 280 95 00 (Lokalni klic)
Hrvatska	01 6403 776 (Lokalni poziv)	Suomi	09 23113415 (paikallispuhelu) CHAT www.philips.com/support
Italia	800 088 774 (gratuito) CHAT www.philips.com/support	Sverige	08 5792 9100 (lokalsamtal) CHAT www.philips.com/support
Ireland	0160 11 161 (free)	Thailand / ประเทศไทย	66 2 652 8652
Northern Ireland	0800 055 6882	Türkiye	0800 261 3302 (Şehir içi arama) CHAT www.philips.com/support
Казакстан	007 727 250 66 17 (local)	United Kingdom	0800 331 6015 (toll free) CHAT www.philips.com/support
Latvia	527 37691 (local)		
Lithuania	67228896 (local)		
Luxembourg / Luxemburg	0800 26 550 (kostenlos / gratuit) CHAT www.philips.com/support		



Non-contractual images / Images non contractuelles / Außervertragliche Bilder
All registered and unregistered trademarks are property of their respective owners.

Specifications are subject to change without notice
Trademarks are the property of Koninklijke Philips Electronics N.V. or their respective owners
2011 © Koninklijke Philips Electronics N.V. All rights reserved

www.philips.com