

Registre o produto e obtenha suporte em
www.philips.com/welcome

TV de Tela Plana

32PFL3403

42PFL3403

32PFL5403

42PFL5403



Desenho Ilustrativo

Manual do Usuário

PHILIPS

PARABÉNS POR TER ADQUIRIDO ESTE PRODUTO... E BEM-VINDO À FAMÍLIA PHILIPS.

Agradecemos sua confiança na Philips e temos certeza de que seu televisor lhe trará muitos momentos agradáveis, pois ele é um produto de tecnologia moderna e com muitos recursos. Para usufruir de todo seu potencial, basta ler atentamente este manual e seguir as orientações dadas. Se após ler o manual ainda restar alguma dúvida, fale conosco através do nosso CIC (Centro de Informações ao Consumidor).

CIC, tel. para 0800 701 0245 (discagem direta gratuita), de segunda a sexta, das 8:00 às 20:00 h. Aos sábados, das 8:00 às 13:00 h.

Atenciosamente,
Philips Consumer Electronics

RESPONSABILIDADE SOCIAL

A Philips da Amazônia Indústria Eletrônica Ltda, é uma empresa socialmente responsável, preocupada com a valorização dos seus recursos humanos internos, com o relacionamento correto e justo com a comunidade, com o meio ambiente, com o ambiente de trabalho e com o compromisso de cumprimento das leis. Sendo assim, realiza suas atividades em conformidade com a norma SA-8000, que se baseia nos princípios das convenções da Organização Internacional do Trabalho, da Convenção das Nações Unidas sobre os Direitos da Criança e na Declaração Universal dos Direitos Humanos.

INFORMAÇÃO AMBIENTAL

Embalagem:

Todo o material desnecessário foi retirado da embalagem do produto. Nós procuramos, a cada projeto, fazer embalagens cujas partes sejam de fácil separação, bem como de materiais recicláveis, sendo: calço de isopor, caixa de papelão e sacos plásticos. Procure fazer o descarte da embalagem de maneira consciente, preferencialmente destinando a recicladores.

Produto:

O produto adquirido consiste de materiais que podem ser reciclados e reutilizados se desmontados por companhias especializadas.

Baterias e pilhas:

As pilhas e baterias fornecidas com os produtos Philips não causam danos ao meio ambiente, pois estão dentro dos limites especificados na resolução CONAMA No. 257 de 30/06/99, podendo desta forma serem descartadas junto com o lixo doméstico. **AS PILHAS ESTÃO EXCLUÍDAS DA GARANTIA ADICIONAL DO PRODUTO.**

Descarte:

Solicitamos observar a legislação existente em sua região, com relação à destinação do produto no seu final de vida, disposição dos componentes da embalagem e das pilhas e baterias.

Em caso de dúvida ou consulta sobre informações de Responsabilidade Social e Ambientais, favor ligar para o Centro de Informações ao Consumidor ou para a Linha Verde (0+XX+92) 3652-2525.

A Philips Consumer Electronics e o Meio Ambiente agradecem sua colaboração.

Informações Importantes

Leia antes de ligar o aparelho

1. Leia e guarde estas instruções, tome cuidado com todos os alertas.
2. Não use este aparelho próximo à água, chuva ou umidade.
3. Limpe a tela e o gabinete com um pano de algodão ou outro material que seja extremamente macio, não utilize produtos químicos.
4. Não toque, aperte ou esfregue a superfície da tela.
5. Limpe a tela imediatamente em caso de respingos ou condensação.
6. Não bloqueie qualquer uma das aberturas de ventilação. Instale de acordo com as instruções fornecidas, deixando pelo menos 15 cm de espaço livre na parte de cima, baixo e nos lados do TV.
7. Não instale perto de qualquer fonte de calor, como aquecedores, registros de calor, fogões e quaisquer outros aparelhos (inclusive amplificadores) que produzam calor.
8. Instale o cabo de alimentação de energia de forma que ele não seja pisado ou apertado, especialmente nos plugues, nas tomadas e no ponto onde ele sai do aparelho.
9. Use somente os acessórios/suplementos especificados pelo fabricante.
10.  Use somente com uma mesa, estante, rack ou carrinho que suporte o peso do aparelho. Quando for transportar o TV com um carrinho, tome cuidado evitando que o mesmo tombe.
11. **Inclinação/estabilidade** - Todos os televisores devem obedecer aos padrões de segurança internacionais recomendados em termos de inclinação e estabilidade do seu gabinete.
 - Não comprometa esses padrões de projeto puxando com força excessiva a parte frontal ou superior do gabinete, o que pode fazer o produto tombar.
12. Desligue o aparelho da tomada quando:
 - A. Estiver ocorrendo uma tempestade com raios.
 - B. O aparelho não for usado por um período prolongado.
13. **Danos que requerem conserto** - O aparelho deve ser reparado por pessoal de assistência técnica qualificado quando:
 - A. O cabo ou o plugue de alimentação de energia tiver sido danificado.
 - B. Algum objeto tiver caído ou líquido tiver sido derramado dentro do aparelho.
 - C. O aparelho tiver sido exposto à chuva.
 - D. O aparelho não parecer estar operando normalmente ou exibir uma perda de desempenho significativa.
 - E. O aparelho tiver sido derrubado ou seu gabinete tiver sido danificado.
 - F. Quando a luz azul, verde ou vermelha abaixo da tela estiver piscando.
14. **Montagem em parede ou no teto** - O aparelho deve ser montado em uma parede ou no teto somente de acordo com as recomendações do fabricante.
15. **Linhas de energia** - Uma antena externa deve ficar afastada de linhas de energia.
16. **Aterramento de antena externa** - Caso uma antena externa seja conectada ao receptor, assegure-se de que o sistema de antena seja aterrado, para proporcionar uma certa proteção contra surtos elétricos e cargas acumuladas de eletricidade estática.
17. **Entrada de líquidos e objetos** - Deve-se tomar cuidado para que objetos não caiam e líquidos não sejam derramados dentro do gabinete do aparelho através de suas aberturas.
18. **CUIDADO com o uso de pilhas/baterias** - Para prevenir vazamentos de pilhas/baterias, que podem resultar em lesões corporais, danos a objetos ou danos à unidade:
 - Instale todas as pilhas/baterias corretamente, com os sinais + e - , conforme indicado no controle remoto.
 - Não misture pilhas/baterias (novas com velhas, normais com alcalinas, etc.).
 - Remova as pilhas/baterias quando o controle remoto não for utilizado por um longo período de tempo.
 - AS PILHAS NÃO ESTÃO INCLUÍDAS NA GARANTIA ADICIONAL DO PRODUTO.
19. **CUIDADO! Evite o uso prolongado do aparelho com volume superior a 85 decibéis, pois isto poderá prejudicar a sua audição.**
 - A tabela abaixo lista alguns exemplos de situações e respectivos níveis de pressão sonora em decibéis.

Nível de Decibéis	Exemplo
30	Biblioteca silenciosa, sussurros leves.
40	Sala de estar, refrigerador, quarto longe de trânsito.
50	Transito leve, conversação normal, escritório silencioso.
60	Ar-condicionado a uma distância de 6m, máquina de costura.
70	Aspirador de pó, secador de cabelo, restaurante ruidoso.
80	Tráfego médio de cidade, coletor de lixo, alarme de despertador a uma distância de 60 cm.
OS RUIDOS ABAIXO PODEM SER PERIGOSOS EM CASO DE EXPOSIÇÃO CONSTANTE	
90	Metrô, motocicleta, tráfego de caminhão, cortador de grama.
100	Caminhão de lixo, serra elétrica, furadeira pneumática.
120	Show de banda de rock em frente às caixas acústicas, trovão.
140	Tiro de arma de fogo, avião a jato
180	Lançamento de foguete.

- Informação cedida pela Deafness Research Foundation, por cortesia.

Nota para o instalador de sistema de TV a cabo: Tenha atenção para um aterramento adequado. O cabo terra deve ser conectado ao sistema de aterramento do edifício ou residência.

Exemplo de aterramento de antena, de acordo com as Normas para Instalações Elétricas.

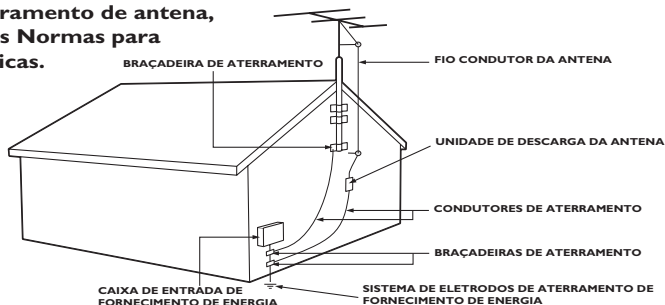

2007 © Koninklijke Philips Electronics N.V. Todos os direitos reservados. As especificações estão sujeitas a alteração sem aviso prévio. As marcas registradas pertencem à Koninklijke Philips Electronics N.V. ou a suas respectivas proprietárias.

A Philips se reserva o direito de modificar produtos a qualquer momento sem ser obrigada a ajustar os materiais anteriores como consequência.

Acredita-se que o material neste manual seja adequado para o uso planejado do sistema. Se o produto ou seus procedimentos ou módulos individuais forem utilizados para fins além dos especificados neste documento, será necessário obter uma confirmação de sua validade e conveniência. A Philips garante que o material propriamente dito não infringe nenhuma das patentes nos Estados Unidos. Não há garantias adicionais expressas ou implícitas.

Garantia

Nenhum componente pode ser reaproveitado pelo usuário. Não abra ou remova tampas de acesso ao interior do produto. Reparos devem ser feitos apenas nos Centros de Serviço Philips e em oficinas de conserto oficiais. O não-cumprimento dessas instruções anulará qualquer garantia, seja expressa ou implícita. Qualquer operação expressamente proibida neste manual, bem como qualquer ajuste ou procedimentos de montagem não recomendados ou autorizados neste manual, também anularão a garantia.

Características de pixels

Este produto LCD apresenta um alto número de pixels coloridos. Embora ele tenha pixels ativos de 99,999% ou mais, pontos pretos ou pontos brilhantes de luz (vermelhos, verdes ou azuis) poderão aparecer constantemente na tela. Essa é uma propriedade estrutural da tela (dentro dos padrões industriais comuns) e não consiste em defeito.

Conformidade com a EMF

A Koninklijke Philips Electronics N.V. fabrica e vende muitos produtos destinados aos consumidores e que, como qualquer outro aparelho eletrônico, em geral tem a capacidade de emitir e receber sinais eletromagnéticos.

Um dos princípios básicos de negócios da Philips é tomar todas as medidas de segurança e saúde necessárias para nossos produtos, de forma a atender a todas as exigências legais aplicáveis e a permanecer dentro dos padrões de EMF aplicáveis na ocasião de fabricação dos produtos.

A Philips está comprometida em desenvolver, fabricar e comercializar produtos que não causem efeitos adversos à saúde.

A Philips confirma que, se seus produtos forem manipulados corretamente para o uso a que foram planejados, poderão ser utilizados com segurança de acordo com as evidências científicas atualmente disponíveis.

A Philips tem um papel ativo no desenvolvimento de padrões internacionais de segurança e de EMF, possibilitando a antecipação de desenvolvimentos adicionais em termos de padronização para integração precoce em seus produtos.

Copyright



VESA, FDMI e o logotipo VESA Mounting Compliant são marcas registradas da Video Electronics Standards Association.



Fabricado sob licença da BBE Sound, Inc. Licenciado pela BBE, Inc. sob uma ou mais das seguintes patentes dos EUA: 5510752, 5736897. BBE e o símbolo BBE são marcas registradas da BBE Sound Inc. (Disponível em modelos selecionados).

® Kensington e Micro Saver são marcas registradas norte-americanas da ACCO World Corporation com registros publicados e requerimentos pendentes em outros países do mundo. Todas as outras marcas registradas ou não registradas pertencem a seus respectivos proprietários.

CONTEÚDO

Importante.....	6	Controlar o acesso a programas de TV.....	34
Visão geral dos controles e conectores da televisão.....	8	Usar o bloqueio de classificação de filme (somente para certas regiões).....	34
Controles laterais.....	8	Usar o bloqueio de Classif.TV (somente para certas regiões).....	36
Conectores laterais.....	8	Desbloquear programas.....	38
Conectores traseiros.....	8	Bloquear outros programas.....	38
Visão geral das teclas e funções do controle remoto.....	9	Ativar closed captions.....	39
Primeiros passos.....	11	Alterar o formato da imagem.....	40
Posicionar a TV.....	11	Usar as configurações de modos inteligentes (Smart Mode).....	41
Instalar as pilhas do controle remoto.....	11	Usar o recurso Surf.....	42
Usar a Lista de AV's.....	12	Remover canais da lista Surf.....	42
Montar a TV na parede.....	13	Usar a TV como monitor de computador.....	43
Prenha o suporte de parede compatível com VESA à TV.....	14	Configurações de imagem (modo VGA).....	43
Selecionar o local.....	15	Configurações de funções (modo VGA).....	43
Selecionar o idioma do menu na tela (somente para o modo TV).....	15	Usar a TV no modo High Definition.....	44
Instalação automática.....	16	Conectar o equipamento de HD.....	44
Instalação manual.....	17	Controlar as configurações da TV no modo HD.....	44
Alterar o modo do sintonizador.....	17	Usar o recurso Selecionar Modo (somente para os formatos 480p, 720p e 1080p).....	45
Alterar o sistema da TV.....	18	Usar o Philips EasyLink.....	45
Fazer a sintonia fina dos canais.....	19	Solução de problemas.....	46
Nomear os canais.....	20	Especificações.....	48
Armazenar seus canais favoritos.....	21		
Ajustar as configurações de imagem.....	22		
Usar os recursos de Imagem avançada.....	23		
Usar Contraste +.....	23		
Usar o Active Control.....	23		
Ajustar as configurações de som.....	25		
Usar o timer.....	26		
Definir o horário da TV.....	27		
Definindo o timer da TV.....	28		
Bloquear o teclado da TV.....	30		
Ativar o bloqueio do teclado.....	30		
Desativar o bloqueio do teclado.....	30		
Controlar o acesso a canais de TV.....	31		
Acessar o recurso Child Lock.....	31		
Alterar o código de acesso.....	32		
Bloquear canais.....	33		
Bloquear todos os canais.....	33		
Desbloquear todos os canais.....	33		

Importante

Parabéns pela sua aquisição e bem-vindo à Philips! Para aproveitar todos os benefícios oferecidos pelo suporte da Philips, registre seu produto no site www.philips.com/welcome.

Leia este manual do usuário antes de começar a usar o produto.

Em particular, preste bastante atenção nesta seção e siga com cuidado as instruções de segurança e cuidados com a tela. A garantia do produto não se aplicará se forem causados danos pelo não-cumprimento destas instruções.

Segurança

- Duas pessoas são necessárias para levantar e transportar a TV, que pesa mais de 25 kg (55lb). O manuseio impróprio da TV pode resultar em ferimentos graves.
- Para evitar curto-circuito, não exponha a TV, o controle remoto ou as pilhas do controle remoto a chuva ou água.
- Para evitar riscos de incêndio ou choque elétrico, não coloque a TV, o controle remoto ou as pilhas do controle remoto perto de entradas de chamas abertas (por exemplo, velas acesas) e outras entradas de calor, incluindo luz do sol direta.
- Não toque em nenhuma parte da TV, do conector de força ou do cabo da antena durante tempestades elétricas.
- Não instale a TV em espaços confinados, como prateleiras. Deixe um espaço de pelo menos 10 cm ao redor da TV para ventilação. Verifique se o fluxo de ar não está obstruído.
- Se estiver montando a TV em uma superfície lisa, use apenas o suporte fornecido e apenas faça a montagem em uma superfície plana e sólida. Não mova a TV se o suporte não estiver devidamente parafusado à TV.
- A montagem da TV na parede apenas deve ser feita por profissionais qualificados. A TV deve ser montada apenas em um suporte de parede apropriado e em uma parede que possa sustentar com segurança o peso do equipamento. A montagem imprópria na parede pode resultar em danos ou ferimentos graves. Não tente montar a TV na parede por conta própria.
- Se a TV for montada em uma base ou um braço giratório, não deixe nada esticar o cabo de força quando a TV for girada. Se o cabo de força for esticado, suas conexões poderão ficar soltas e causar centelhação ou incêndio.
- Não coloque a TV sobre o fio ou em nada que possa pressioná-lo ou soltar o plugue elétrico. O plugue elétrico incorretamente conectado ou o cabo danificado pode causar centelhação, incêndio ou choque elétrico.
- Verifique se você possui acesso total ao cabo para facilitar a desconexão da TV da rede elétrica.
- Ao desconectar a TV da rede elétrica, lembre-se de:
 - Desligar a TV e a rede elétrica (se disponível).
 - Desconectar o cabo elétrico da tomada.
 - Desconectar o cabo elétrico do conector de força na parte traseira da TV. Sempre puxe o cabo elétrico pelo plugue. Não puxe o cabo propriamente dito.

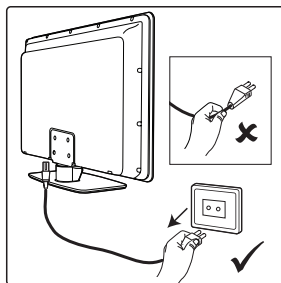

Importante

- Poderão ocorrer perdas auditivas permanentes se o volume dos fones de ouvido que você utilizar estiver muito alto. Embora esse volume possa parecer normal com o passar do tempo, ele poderá danificar a sua audição. Para protegê-la, limite o tempo de uso dos fones de ouvido com alto volume.
- Embora a TV consuma pouca energia no modo de espera, a energia continuará a ser consumida enquanto a rede elétrica permanecer conectada e ligada. Quando não for usar a TV por um longo período, desligue-a e desconecte-a da rede elétrica.

Cuidados com a tela

- Desligue e desconecte o cabo elétrico antes de limpar a tela.
- Limpe a tela com um pano seco e macio. Não use substâncias como agentes de limpeza domésticos, pois eles podem danificar a tela.



- Para evitar deformações ou enfraquecimento das cores, enxugue as gotículas de água o mais rápido possível.
- Não toque na tela, não a pressione, não a esfregue nem a atinja com objetos duros, pois isso poderá danificar a tela permanentemente.
- Quando possível, evite imagens estáticas que permanecem por muito tempo na tela. Alguns exemplos incluem menus de tela, páginas de teletexto, barras pretas ou símbolos de ações da Bolsa. Se for necessário usar imagens estáticas, reduza o contraste e o brilho para evitar danos à tela.

Cuidados com o meio-ambiente

- Este produto foi projetado e fabricado para reciclagem de materiais.
- Recicle a embalagem do produto levando-a ao centro de reciclagem local e descarte as pilhas usadas de acordo com os regulamentos locais.
- Não descarte o produto junto com o lixo doméstico. Solicite informações ao revendedor sobre como descartar o produto com segurança. A falta de controle no descarte de lixo prejudica o meio-ambiente e a saúde humana (EEC 2002/96/EC).



- Esta TV consome o mínimo de energia no modo de espera para minimizar o impacto sobre o meio-ambiente. O consumo ativo de energia é indicado na parte traseira da TV.

Visão geral dos controles e conectores da televisão

Controles laterais

1. **VOLUME + / -**

Para aumentar ou diminuir o volume.

2. **MENU**

Para exibir os menus na tela ou sair desses menus.

Os botões **CH + / -** podem ser usados para navegar pelos itens de menu.

Os botões **VOLUME + / -** podem ser usados para selecionar os itens de menu.

3. **CHANNEL + / -**

Para selecionar o canal de TV.

4. **POWER**

Para ligar ou desligar a TV.

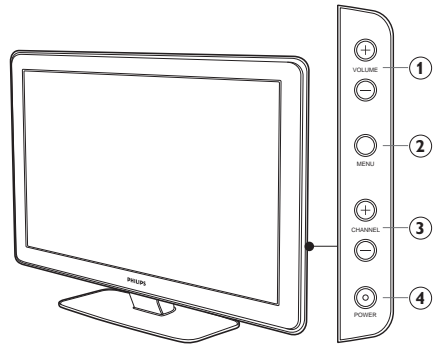

Conectores laterais

Use os conectores laterais para dispositivos móveis, como uma câmera digital ou um videogame. Você também pode conectar um par de fones de ouvido.

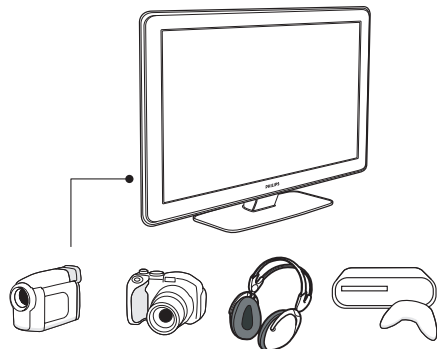

Conectores traseiros

Use os conectores traseiros para antenas e dispositivos permanentes, como disc players de alta definição, DVD players ou videocassetes.

OBSERVAÇÃO:

Para obter mais informações sobre as conexões da TV, consulte o *Guia Rápido de Montagem*.

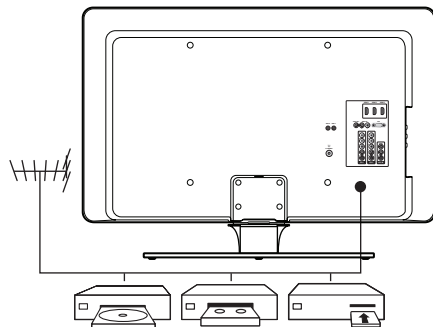

Visão geral das teclas e funções do controle remoto

1. POWER

Para colocar a TV no modo de espera se ela já estiver ligada. Ou, para ligar a TV quando ela estiver no modo de espera.

2. SOURCE

Para exibir a lista de entradas de entrada ou para percorrer uma lista de entradas de entrada pressionando repetidamente o botão.

3. ACTIVE CONTROL

Para ativar ou desativar o Active Control.

4. DEMO

Não aplicável a todos os modelos.

5. TIMER

Para ativar o menu Timer.

6. SLEEP

Para colocar no modo de espera depois de um atraso especificado.

7. INCREDIBLE SURROUND

Para ativar o recurso Incredible Surround no modo estéreo e a função Espacial no modo mono.

8. CURSOR

Para navegar e selecionar itens de menu e ajustar configurações individuais.

9. BACK

Para retornar ao menu anterior.

10. MENU

Para ativar ou desativar o menu.

11. VOL (Volume + / -)

Para aumentar ou diminuir o nível de som.

12. MUTE

Para ativar ou desativar o som dos alto-falantes.

13. Teclado Numérico (0-9)

Para entrar no número do canal, definir o horário ou o timer.

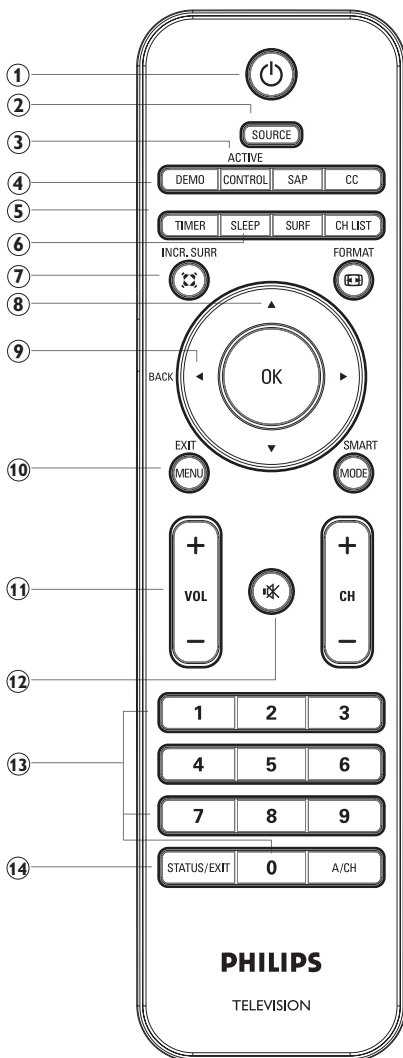

14. STATUS / EXIT

Para exibir informações sobre o canal atual ou sair dos menus na tela.

Visão geral das teclas e funções do controle remoto

15. **SAP**

Para selecionar **SAP, Estéreo** ou **Forçar Mono**.

16. **CC** (Closed caption)

Para exibir a configuração de closed caption atual ou percorrer a lista.

17. **SURF**

Para surfar por até 8 canais.

18. **CHANNEL LIST**

Para exibir a lista de canais disponíveis.

19. **FORMAT**

Para percorrer uma seleção de formatos de imagem.

20. **OK**

Para selecionar itens de menu ou confirmar uma seleção.

21. **SMART MODE**

Para selecionar ou percorrer configurações predefinidas de som e imagem.

22. **CH** (Canal + / -)

Para selecionar o número do canal para cima ou para baixo.

23. **A/CH** (Canal Alternativo)

Para exibir o último canal visto e o canal atual.

OBSERVAÇÃO:

Pressione **OK** para selecionar itens de menu ou confirmar a sua seleção. Como alternativa, pressione **►**. Por questões de concisão, apenas **OK** é mencionado no Manual do Usuário.

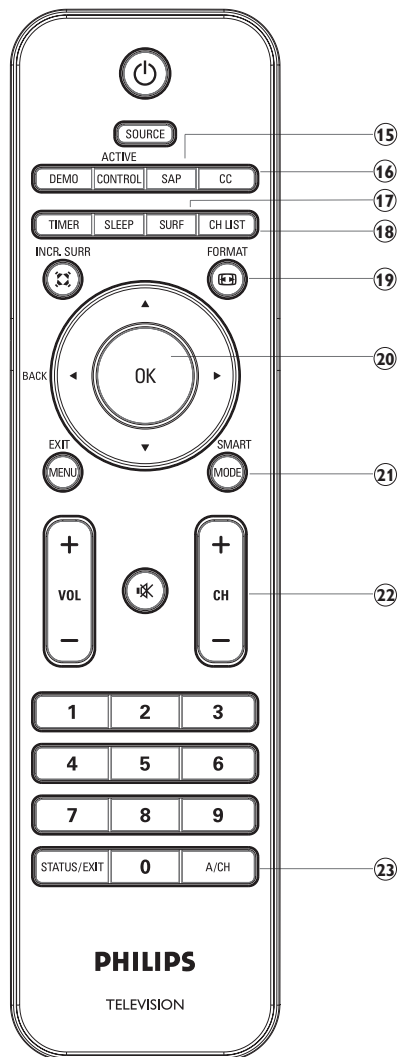

Primeiros passos

Se necessário, consulte o *Guia Rápido de Montagem* para obter instruções sobre a montagem do pedestal.

Posicionar a TV

Além de ler e compreender as instruções de segurança no início do manual do usuário, considere o seguinte antes de posicionar a TV:

- A distância de visualização ideal para assistir à TV é três vezes o tamanho da tela.
- Posicione a TV em um local onde não haja incidência de luz direta sobre a tela.
- Conecte os dispositivos antes de posicionar a TV.
- A TV está equipada com um Slot de Segurança Kensington na parte traseira.

Se estiver conectando uma trava Kensington anti-furto (não fornecida), posicione a TV ao alcance de um objeto permanente (como uma mesa) que possa ser facilmente conectado à trava.

- Para obter o melhor efeito Ambilight, posicione a TV a uma distância de 10 cm a 20 cm da parede. O recurso Ambilight também funciona melhor em um recinto com iluminação atenuada.

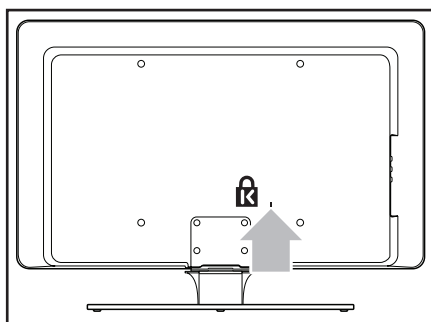

Instalar as pilhas do controle remoto

1. Deslize a tampa das pilhas para fora atrás do controle remoto.
2. Insira as duas pilhas fornecidas. Certifique-se de que as extremidades + e - das pilhas estejam alinhadas com as marcações no interior do compartimento.
3. Deslize a tampa de volta para a posição original.

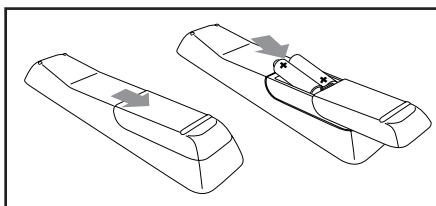

OBSERVAÇÃO:

Remova as pilhas se não for usar o controle remoto por um longo tempo.

Primeiros passos

Usar a Lista de AV's

A Lista de AV's permite selecionar as entradas de áudio e vídeo às quais o seu dispositivo está conectado.

1. Pressione **SOURCE** para exibir a lista de entradas de áudio e vídeo.
2. Pressione ▼ ou ▲ para realçar a entradas AV.
3. Pressione **OK** para selecionar a entradas AV. A TV exibe a entradas AV.

Lista de AV's:

- **TV**: Difusão de TV normal via conector de antena de 75 ohms.
- **AV**: Saída de áudio e vídeo composto.
- **SIDE AV**: Conector para fone de ouvido, áudio e vídeo composto e entrada de S-Video.
- **CVI 1**: Vídeo componente (Y Pb Pr) com entrada de áudio componente.
- **CVI 2**: Vídeo componente (Y Pb Pr) com entrada de áudio componente.
- **VGA**: VGA (Video Graphics Array) com entrada de áudio.
- **HDMI 1**: Entrada HDMI (High Definition Multimedia Interface).
- **HDMI 2**: Entrada HDMI (High Definition Multimedia Interface).

Consulte o *Guia Rápido de Montagem* para obter instruções de conexão.

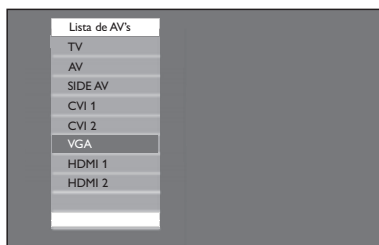

Primeiros passos

Montar a TV na parede

AVISO:

A montagem da TV na parede apenas deve ser feita por profissionais qualificados. A Koninklijke Philips Electronics N.V. não se responsabiliza pela montagem imprópria que resulte acidentes ou ferimentos.

1. Adquira um suporte de parede compatível com VESA.
2. Remova o pedestal da TV.

OBSERVAÇÃO:

Essas instruções aplicam-se somente a modelos de TV com pedestal montados. Se o pedestal da sua TV não estiver montado, consulte *Prenda o suporte de parede compatível com VESA à TV.*

3. Posicione cuidadosamente a TV voltada para baixo em uma superfície plana e estável coberta com pano macio. O pano deve ser espesso o suficiente para proteger a tela.
4. Usando uma chave philips (não fornecida), solte os quatro parafusos que prendem o pedestal à TV.
5. Puxe firmemente o pedestal pela parte de baixo da TV. Coloque o pedestal e os parafusos em um local seguro para reinstalação futura.

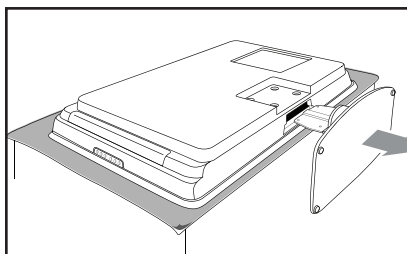
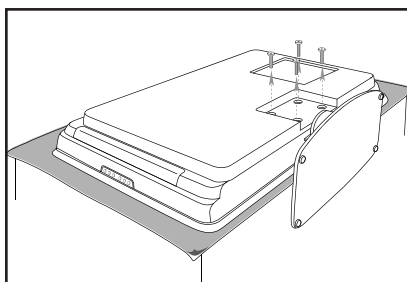
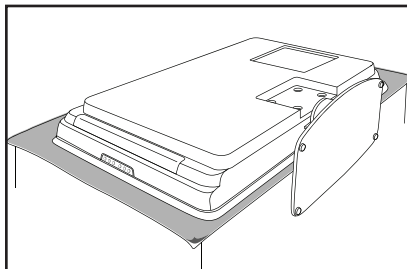

Primeiros passos

Prenda o suporte de parede compatível com VESA à TV

Conecte o cabo da antena, o cabo elétrico e todos os outros dispositivos à parte traseira da TV, conforme descrito no *Guia Rápido de Montagem*.

1. Localize as quatro porcas de montagem na parte traseira da TV.
2. Alinhe a chapa/suporte às quatro porcas de montagem, posicionando os espaçadores (não fornecidos) entre a chapa/suporte e as porcas de montagem. Usando uma chave de porca, insira os parafusos através da chapa/suporte e dos espaçadores, prendendo firmemente os parafusos às porcas de montagem.
3. Continue com as instruções fornecidas com o suporte de parede compatível com VESA.

AVISO:

Use os parafusos e espaçadores corretos (consulte a tabela) para prender o suporte de parede compatível com VESA à TV.

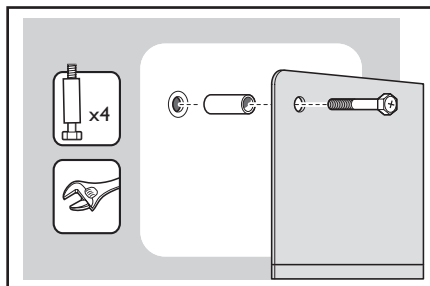
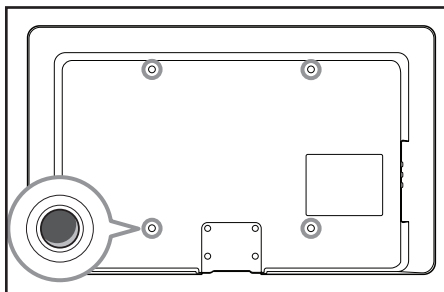

OBSERVAÇÃO:

Dependendo do seu suporte de parede compatível com VESA, talvez seja necessário separar a chapa de montagem do suporte de parede para facilitar a instalação. Para obter instruções, consulte a documentação do suporte de parede compatível com VESA.

Tamanho da tela da TV (pol / cm)	Suporte de parede compatível com VESA (mm)	Tipo de parafuso e espaçador	Instruções especiais
32 pol / 82 cm	300 x 300 ajustável.	4 cavilhas de aço M6 x 10 mm ou 4 cavilhas de aço M6 x 50 mm com espaçador de 40 mm.	Ajuste o suporte a 200 x 300 antes de prendê-lo à TV.
42 pol / 107 cm ou maior	400 x 400 fixo.	4 cavilhas de aço M8 x 15 mm ou 4 cavilhas de aço M8 x 55 mm com espaçador de 40 mm.	Nenhuma.

Primeiros passos

Selecionar o local

Quando ligar a TV pela primeira vez, a exibição na tela solicitará a seleção de um local.

1. Pressione ▲ ou ▼ para selecionar **Residência** ou **Loja**.
2. Pressione **OK** para confirmar sua escolha.

Selecionar o idioma do menu na tela (somente para o modo TV)

Antes de usar os menus na tela, selecione o idioma dos menus.



1. Pressione **MENU** para exibir os menus na tela.
2. Pressione ▼ até realçar a opção **Instalação**.
3. Pressione **OK** para selecionar **Idioma**.

Os idiomas disponíveis são exibidos.

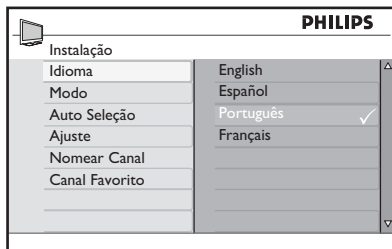
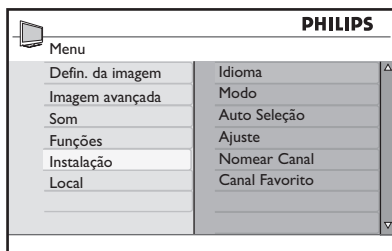
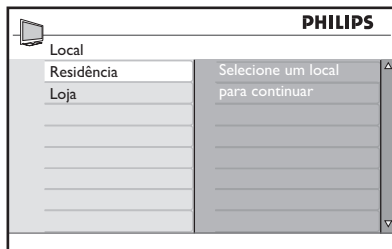
4. Pressione **OK** para realçar o primeiro idioma ou ▼ para selecionar os outros idiomas disponíveis.
5. Pressione **OK** para selecionar o **Idioma**.
6. Pressione **MENU** para sair.



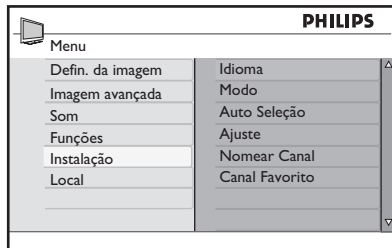

Instalação automática

1. Pressione  para exibir os menus na tela.
2. Pressione  até realçar a opção **Instalação**.
3. Pressione  para selecionar **Instalação**.

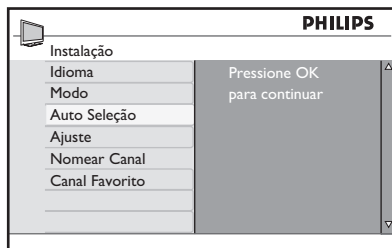

4. Pressione  até realçar a opção **Auto Seleção**.



5. Pressione  para iniciar o recurso **Auto Seleção**.

O recurso **Auto Seleção** começará a procurar canais automaticamente. Quando a pesquisa estiver concluída, o primeiro canal instalado aparecerá na tela.

6. Pressione  para sair.

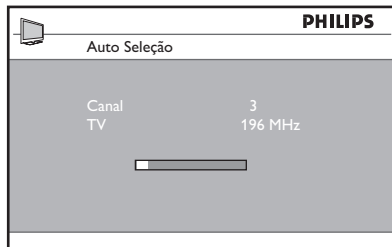

DICA:

Para cancelar ou interromper a pesquisa automática, pressione . Serão armazenados apenas os canais encontrados antes da interrupção.

Instalação manual

Você pode definir manualmente o sintonizador e o sistema da TV, além de fazer a sintonia fina dos canais.

Alterar o modo do sintonizador

Se você tiver problemas ao usar o recurso **Auto Seleção** para procurar canais, poderá definir manualmente o sistema do sintonizador.

1. Pressione **MENU** para exibir os menus na tela.
2. Pressione **▼** até realçar a opção **Instalação**.
3. Pressione **OK** para selecionar **Instalação**.
4. Pressione **▼** até realçar a opção **Modo**.
5. Pressione **OK** para selecionar **Modo**.
6. Pressione **▼** ou **▲** para selecionar **Auto**, **Antena** ou **Cabo**.
7. Pressione **OK** para selecionar a opção.
8. Pressione **MENU** para sair.

Modos do sintonizador:

- **Auto:** A TV detecta automaticamente se a entrada de sinal do cabo está presente.
- **Antena:** A TV detecta os sinais da antena e procura todos os canais de TV de antena disponíveis na sua área local.
- **Cabo:** A TV detecta os sinais do cabo e procura todos os canais de TV a cabo disponíveis na sua área local.

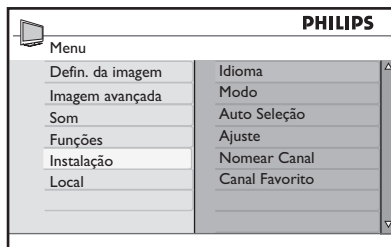

Instalação manual

Alterar o sistema da TV

1. Pressione **MENU** para exibir os menus na tela.
2. Pressione **▼** até realçar a opção **Instalação**.
3. Pressione **OK** para selecionar **Instalação**.

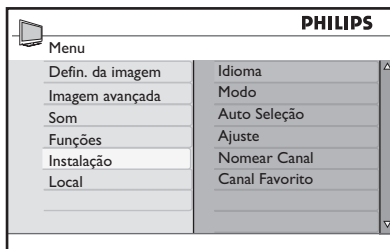

4. Pressione **▼** até realçar a opção **Ajuste**.
5. Pressione **OK** para selecionar **Ajuste**.
6. Pressione **OK** para selecionar **Sistema de Cor**.

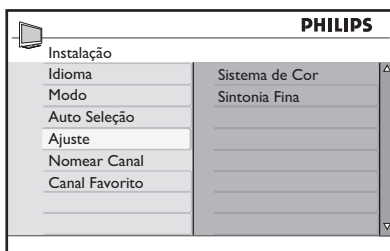

7. Pressione **▼** ou **▲** para selecionar **Auto**, **NTSC**, **PAL-M** ou **PAL-N**.
8. Pressione **OK** para selecionar a opção.
9. Pressione **MENU** para sair.

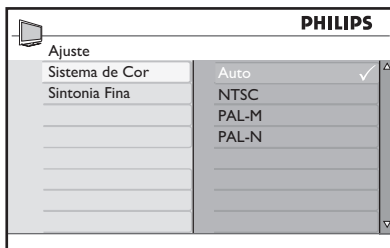

Sistemas de TV:

- **Auto:** Detecta o sistema do sintonizador automaticamente.
- **NTSC:** Para países de América do Norte e América do Sul.
- **PAL-M:** Para o Brasil.
- **PAL-N:** Para a Argentina, Uruguai e Paraguai.

Instalação manual

Fazer a sintonia fina dos canais

Você pode fazer a sintonia fina dos canais depois de procurá-los automaticamente, utilizando o recurso **Sintonia Fina**.

Acesse o número do canal que você deseja sintonizar.

1. Pressione **MENU** para exibir os menus na tela.
2. Pressione **▼** até realçar a opção **Instalação**.
3. Pressione **OK** para selecionar **Instalação**.

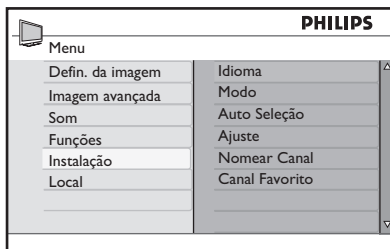

4. Pressione **▼** até realçar a opção **Ajuste**.
5. Pressione **OK** para selecionar **Ajuste**.

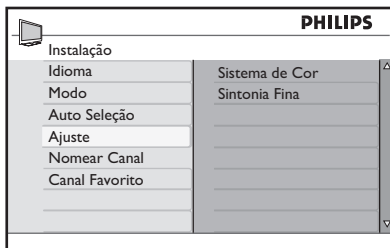

6. Pressione **▼** até realçar a opção **Sintonia Fina**.
7. Pressione **OK** para selecionar **Sintonia Fina**.

A barra de nível de **Sintonia Fina** é exibida.

8. Pressione **▼** ou **▲** para sintonizar manualmente a recepção do canal.
9. Pressione **MENU** para sair.

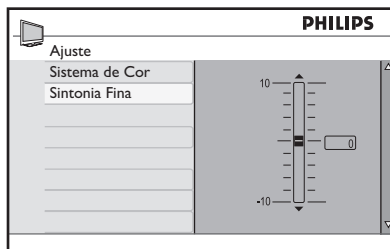

Nomear os canais

Você pode designar um nome abreviado para os seus canais com o recurso **Nomear Canal**. Esse recurso apenas está disponível no modo TV.

1. Pressione **(MENU)** para exibir os menus na tela.
2. Pressione **▼** até realçar a opção **Instalação**.
3. Pressione **(OK)** para selecionar **Instalação**.
4. Pressione **▼** até realçar a opção **Nomear Canal**.
5. Pressione **(OK)** para selecionar o primeiro número de canal na lista.
6. Pressione **(OK)** para começar a nomear o canal.
7. Pressione **►** até aparecer um cursor em bloco retangular ao lado do número do canal.
8. Pressione **▼** ou **▲** para percorrer a lista (A-Z, 0-9) e selecionar os caracteres ou números a serem usados para o nome do canal.
9. Pressione **(OK)** para mover o cursor até o segundo espaço e designar o próximo caractere ou número.
10. Pressione **(OK)** para armazenar o nome do canal.
O número e o nome do canal são exibidos no canto superior esquerdo da tela.
11. Pressione **(MENU)** para sair.

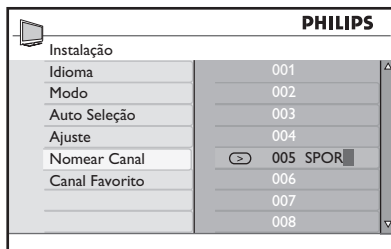
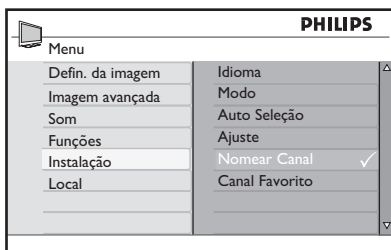
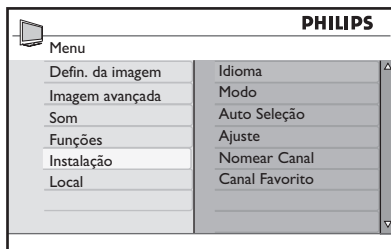

Você pode usar até 5 caracteres ou números para nomear canais.

Armazenar seus canais favoritos

O recurso **Canal Favorito** permite armazenar apenas os canais desejados em uma lista de favoritos de fácil acesso.

1. Pressione **MENU** para exibir os menus na tela.
2. Pressione **▼** até realçar a opção **Instalação**.
3. Pressione **OK** para selecionar **Instalação**.
4. Pressione **▼** até realçar a opção **Canal Favorito**.

A lista de números de canais aparece no painel direito.

Todos os números de canal com uma marca (✓) são indicados como canais favoritos.

5. Pressione **OK** para selecionar o primeiro número de canal na lista ou pressione **▼** para mover-se para baixo na lista.
6. Pressione **OK** para remover a marca ou adicioná-la ao número correspondente.

Apenas os números de canais com a marca são adicionados à sua lista de favoritos. Quando for usar os botões **CH + / -** no controle remoto, apenas os canais favoritos estarão acessíveis.

7. Pressione **MENU** para sair.

DICA:

Pressione os botões numéricos **(0-9)** para acessar os canais que não estão na lista de favoritos.

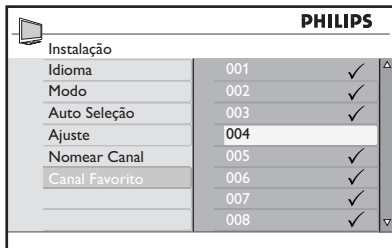
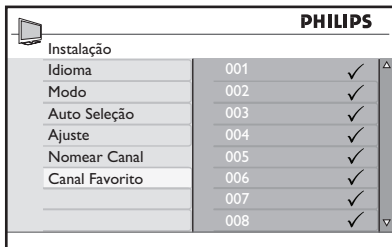
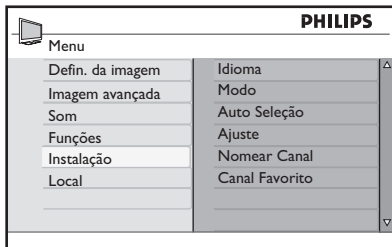

Ajustar as configurações de imagem

O menu **Imagem** permite ajustar as configurações de imagem.

1. Pressione **(MENU)** para exibir os menus na tela.
2. Pressione **(OK)** para selecionar **Defin. da imagem**.
3. Pressione **▼** ou **▲** para realçar aos itens de menu.
4. Pressione **(OK)** para selecionar o item de menu.

Pressione **▼** ou **▲** para ajustar as configurações dos itens de menu.

Dependendo da configuração que você está ajustando, alguns itens terão a barra indicadora de nível, enquanto outros terão configurações especiais, como **Frio**, **Normal** e **Quente**.

5. Pressione **(MENU)** para sair.

Configurações de imagem:

- **Brilho:** Ajusta o brilho.
- **Cor:** Ajusta a saturação de cor.
- **Contraste:** Ajusta o contraste.
- **Nitidez:** Ajusta o nível de detalhes da imagem.
- **Tint:** Ajusta os detalhes dos tons de pele da imagem. (somente para os modos TV ou AV)
- **Tom De Cor:** Define a cor como **Frio** (mais azul), **Normal** (equilibrado) ou **Quente** (mais vermelho).

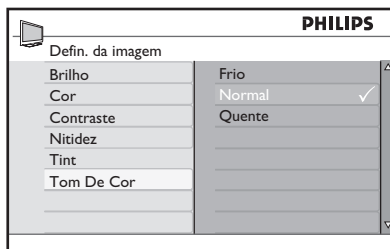
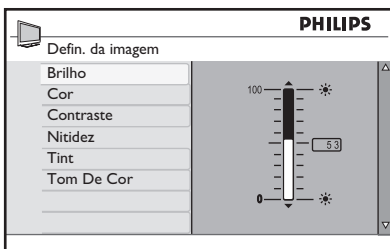
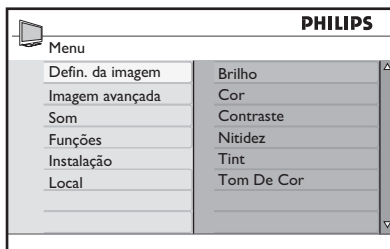

Usar os recursos de Imagem avançada

Usar Contraste +

Contraste + otimiza o contraste para a qualidade geral da imagem.

1. Pressione **MENU** para exibir os menus na tela.
2. Pressione **▼** até realçar a opção **Imagem avançada**.
3. Pressione **OK** para selecionar **Imagem avançada**.
4. Pressione **OK** para selecionar **Contraste +**.
5. Pressione **▼** ou **▲** para realçar **Não** ou **Sim**.
6. Pressione **OK** para confirmar sua escolha.
7. Pressione **MENU** para sair.

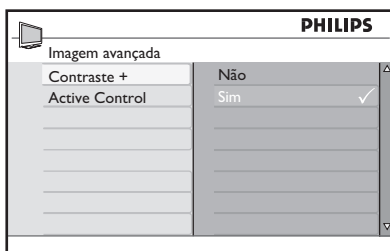
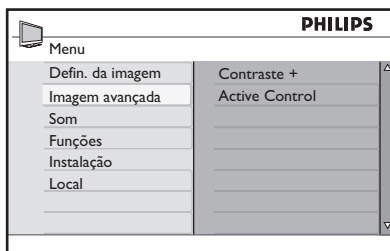

Usar o Active Control

O **Active Control** é uma maneira exclusiva e inteligente de otimizar a qualidade da imagem ao avaliar e analisar o sinal recebido de forma a ajustar automaticamente as configurações de qualidade da imagem.

1. Pressione **MENU** para exibir os menus na tela.
2. Pressione **▼** até realçar a opção **Imagem avançada**.
3. Pressione **OK** para selecionar **Imagem avançada**.
4. Pressione **▼** até realçar a opção **Active Control**.
5. Pressione **OK** para selecionar **Active Control**.
6. Pressione **▼** ou **▲** para realçar **Não**, **Sim** ou **Liga c/ sens. luz**.
7. Pressione **OK** para confirmar sua escolha.
8. Pressione **MENU** para sair.

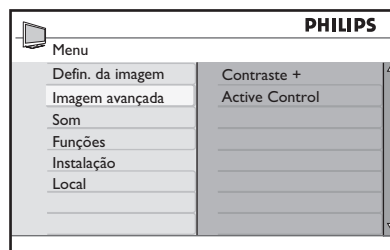

Usar os recursos de Imagem avançada

Configurações do Active Control

- **Não:** Desativa o Active Control.
- **Sim:** Ativa o Active Control.
- **Liga c/ sens. luz:** Usa um sensor para ajustar o brilho da imagem, dependendo das condições de iluminação ambiente.

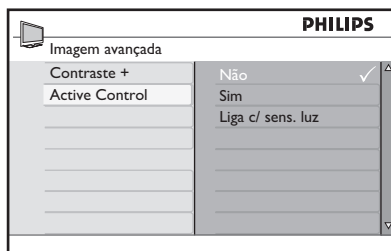
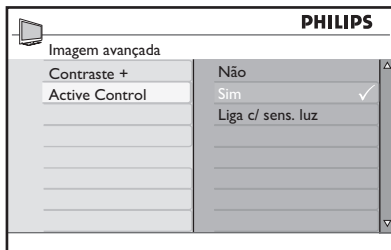

Ajustar as configurações de som

O menu **Som** permite ajustar as várias configurações de som.

1. Pressione **(MENU)** para exibir os menus na tela.
2. Pressione **▼** para realçar o menu **Som**.
3. Pressione **(OK)** para selecionar o menu **Som**.
4. Pressione **▼** ou **▲** para realçar os itens de menu.
5. Pressione **(OK)** para selecionar o item de menu **Som**.
6. Pressione **▼** ou **▲** para ajustar as configurações dos itens de menu. Dependendo do item de Som que estiver sendo ajustado, alguns itens terão a barra indicadora de nível, enquanto outros terão configurações especiais, como **Mono**, **Espacial** ou **Sim** e **Não**.

7. Pressione **(MENU)** para sair.

Configurações de som:

- **Equalizador:** Ajusta cada frequência (tom) individual.
- **Balanço:** Ajusta o nível de som nos alto-falantes esquerdo e direito.
- **Contr. auto vol.:** Controla aumentos repentinos no nível de som ao trocar de canal ou durante propagandas.
- **Incr. Surround:** Aprimora o efeito estéreo. Selecione **Incr. Surround** ou **Estéreo** (quando no modo estéreo) ou **Mono** ou **Espacial** (quando no modo mono).
- **BBE*:** Restaura a clareza e a presença para melhorar a inteligibilidade da voz e o realismo musical.
Não disponível em todos os modelos
- **SAP** (Programação de áudio secundária): Ativa idiomas alternativos ou comentários.
- **Forçar Mono:** Selecione **Não** para deixar o sinal de difusão no estado em que

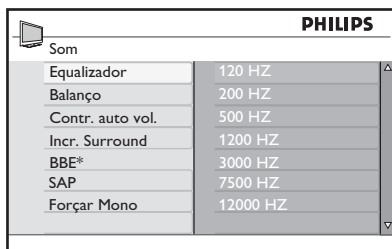

* Não disponível em todos os modelos

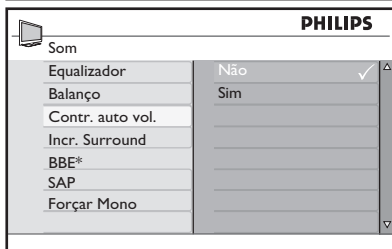
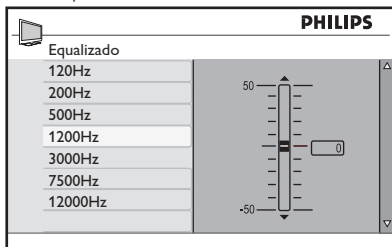

* Não disponível em todos os modelos

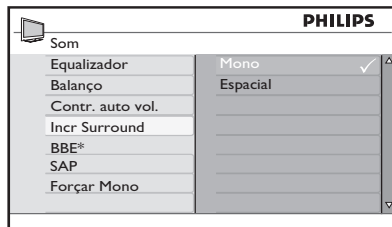

* Não disponível em todos os modelos

se encontra. Selecione **Sim** para forçar o sinal para mono.

OBSERVAÇÃO:

Selecione os modos **Estéreo** ou **Incr. Surround** quando a difusão da TV estiver em estéreo. Você também pode pressionar **(II)** para alternar os modos de som.

Usar o timer

O recurso de timer coloca a TV no modo de espera ou ativa um canal especificado em um momento específico a partir do modo de espera ou quando a TV já estiver ligada.

Definir o sleep timer

1. Pressione **MENU** para exibir os menus na tela.
2. Pressione **▼** até realçar a opção **Funções**.
3. Pressione **OK** para selecionar **Funções**.
4. Pressione **OK** para selecionar **Timer**.
5. Pressione **OK** para selecionar **Sleep**.
O painel direito apresenta as configurações do sleep timer: **Não, 15, 30, 45, 60, 90, 120 e 180** minutos.
6. Pressione **▼** ou **▲** para selecionar o número de minutos restantes antes que a TV entre automaticamente no modo de espera.
7. Pressione **OK** para confirmar a configuração.

8. Pressione **MENU** para sair.

DICA:

Pressione **STATUS / EXIT** para verificar se o sleep timer está ativado ou quanto tempo falta para a TV entrar no modo de espera.

O status aparece na parte inferior da tela.

Para cancelar o sleep timer, selecione **Não** no menu **Sleep**.

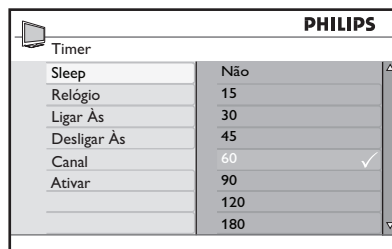
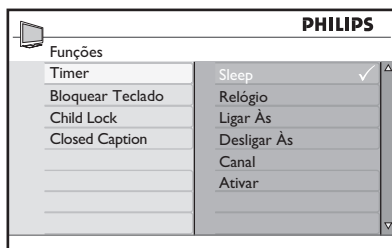
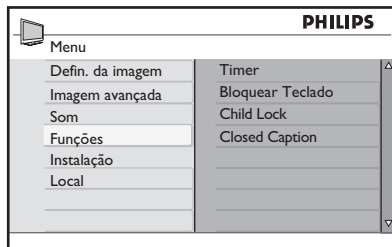

Usar o timer

Definir o horário da TV

1. Pressione **MENU** para exibir os menus na tela.
2. Pressione **▼** até realçar a opção **Funções**.
3. Pressione **OK** para selecionar **Funções**.
4. Pressione **OK** para selecionar **Timer**.
5. Pressione **▼** para realçar **Relógio**.
6. Pressione **OK** para selecionar o menu **Relógio**.
7. Pressione os botões numéricos **(0-9)** do controle remoto para inserir o horário no formato de 24 horas. Por exemplo, 13:00 (para 1.00 p.m).
8. Pressione **MENU** para sair.

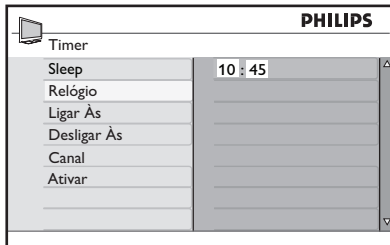
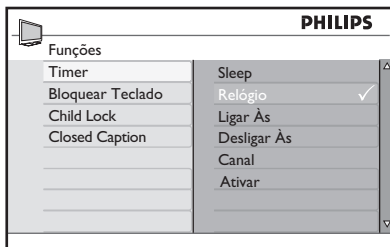
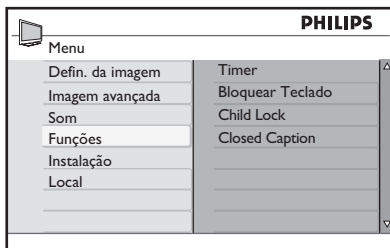

Usando o timer

Definindo o timer da TV

1. Pressione **Ⓜ** para exibir os menus na tela.
2. Pressione **▼** até realçar a opção **Funções**.
3. Pressione **Ⓚ** para selecionar **Funções**.
4. Pressione **Ⓚ** para selecionar **Timer**.
5. Pressione **▼** para realçar **Ligar Às**.
6. Pressione **Ⓚ** para selecionar **Ligar Às**.
7. Pressione os botões numéricos (**0-9**) do controle remoto para inserir o horário no formato de 24 horas.
Por exemplo, 13:00 (para 1.00 p.m).
8. Pressione **Ⓜ** para sair.
9. Pressione **◀** para retornar ao menu **Timer**.
10. Pressione **▼** até realçar a opção **Desligar Às**.
11. Pressione **Ⓚ** para selecionar **Desligar Às**.
12. Pressione os botões numéricos (**0-9**) para inserir o horário.
13. Pressione **◀** para retornar ao menu **Timer**.
14. Pressione **▼** até realçar a opção **Canal**.
15. Pressione **▼** ou **▲** para selecionar o número do canal a ser ativado no horário especificado.
16. Pressione **◀** para retornar ao menu **Timer**.
17. Pressione **▼** para realçar **Ativar**.

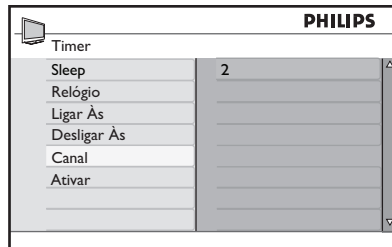
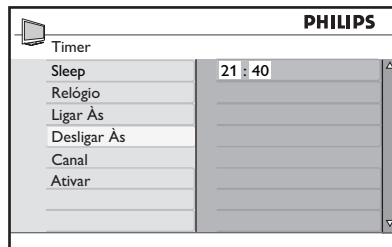
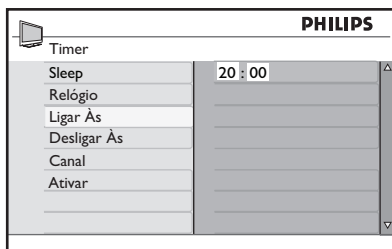
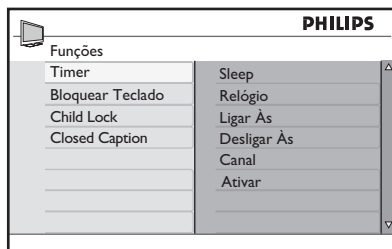

Usar o timer

18. Pressione **OK** para selecionar **Ativar**.
19. Pressione **▼** ou **▲** para selecionar **Não**, **Uma Vez** ou **Todo Dia**.
20. Pressione **OK** para selecionar a opção.
21. Pressione **MENU** para sair.

Configurações de ativação:

- **Não:** Cancela o timer da TV.
- **Uma Vez:** Ativa o timer da TV apenas uma vez.
- **Todo Dia:** Ativa o timer da TV todos os dias no mesmo horário.

OBSERVAÇÃO:

- Se a TV estiver ligada quando o timer for ativado, ela acessará o canal especificado no timer da TV.
- As configurações do timer da TV serão perdidas quando a TV for desligada através do botão **POWER**.

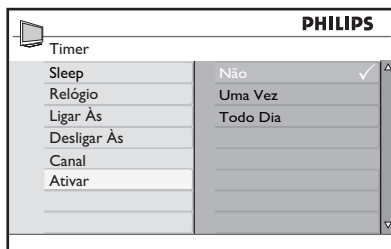

Bloquear o teclado da TV

Use o recurso **Bloquear Teclado** para impedir que crianças acessem a TV sem a supervisão de adultos.

Ativar o bloqueio do teclado

1. Pressione **MENU** para exibir os menus na tela.
2. Pressione **▼** até realçar a opção **Funções**.
3. Pressione **OK** para selecionar **Funções**.
4. Pressione **▼** até realçar a opção **Bloquear Teclado**.
5. Pressione **OK** para selecionar **Bloquear Teclado**.
6. Pressione **▼** ou **▲** para realçar **Sim**.
7. Pressione **OK** para ativar **Bloquear Teclado**.
8. Desligue a TV ou coloque-a no modo de espera.

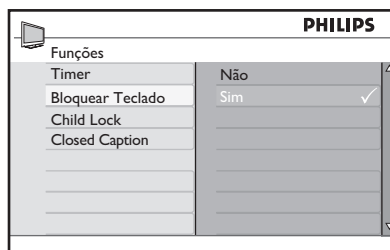
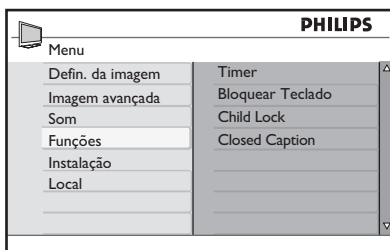

OBSERVAÇÃO:

Quando o recurso **Bloquear Teclado** estiver ativado, você não poderá acessar os canais de TV usando os botões **CH + / -** no painel da TV ou operar nenhum de seus botões, exceto o botão **POWER**.

A TV exibe “**Bloqueado**” na parte inferior da tela.

Mantenha o controle remoto distante das crianças para impedir que elas o utilizem para evitar o recurso **Bloquear Teclado**.

Desativar o bloqueio do teclado

1. Repita as Etapas de 1 a 5 em *Ativar o bloqueio do teclado*.
2. Pressione **▼** ou **▲** para realçar **Não**.
3. Pressione **OK** para desativar **Bloquear Teclado**.

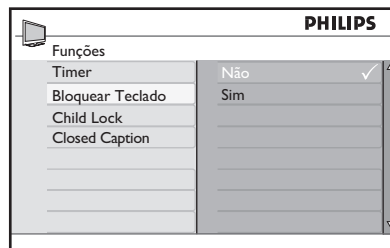

Controlar o acesso a canais de TV

O recurso **Child Lock** permite controlar o tipo de programas de TV que podem ser acessados de acordo com as classificações de programas em termos de idade e conteúdo.

Acessar o recurso Child Lock

Para poder usar o recurso **Child Lock**, use a opção **Digite Código**.

1. Pressione **(MENU)** para exibir os menus na tela.
2. Pressione **▼** até realçar a opção **Funções**.
3. Pressione **(OK)** para selecionar **Funções**.
4. Pressione **▼** até realçar a opção **Child Lock**.
5. Pressione **(OK)** para selecionar **Child Lock**. Se estiver usando esse recurso pela primeira vez, você precisará digitar o código padrão de fábrica, **0711**.
6. Digite **0711** com os botões numéricos **(0-9)**.
Incorreto será exibido.
7. Digite **0711** novamente.
A opção **Novo Código** aparecerá depois que você digitar o código.
8. Digite o seu próprio código de quatro dígitos. Você será solicitado a confirmar o novo código.
9. Digite novamente o novo código.
O texto **Confirmado** aparecerá depois que você digitar o código.

Agora, você já pode acessar o menu **Child Lock**.

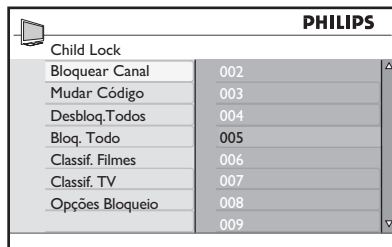
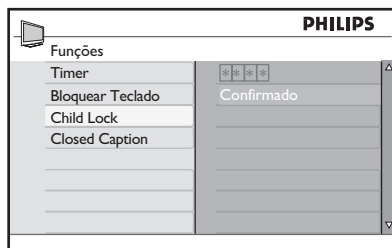
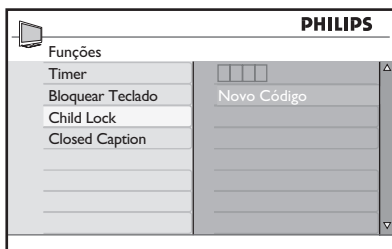
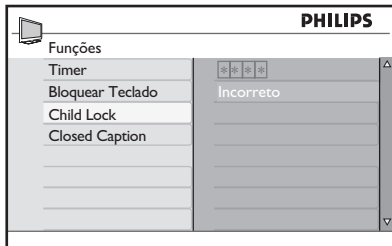
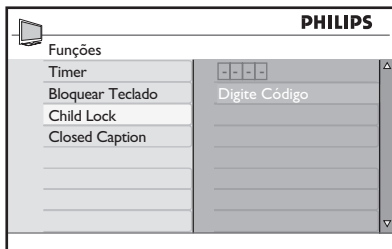

Controlar o acesso a canais de TV

Alterar o código de acesso

1. Acesse o menu **Child Lock** conforme descrito em *Acessar o recurso Child Lock*.
2. Pressione ▼ para realçar **Mudar Código**.
3. Pressione (OK) para selecionar **Mudar Código**.

Será necessário digitar o novo código de acesso.

4. Digite um novo código de acesso de quatro dígitos com os botões numéricos (0-9).

Será necessário confirmar o novo código de acesso.

5. Digite novamente o novo código de acesso.

Quando o sistema verificar o novo código, o texto **Confirmado** aparecerá por alguns segundos.

DICA:

Se você esquecer o código de acesso, repita todas as etapas de *Acessar o recurso Child Lock*.

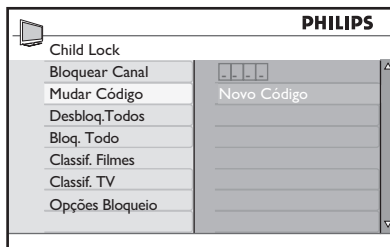
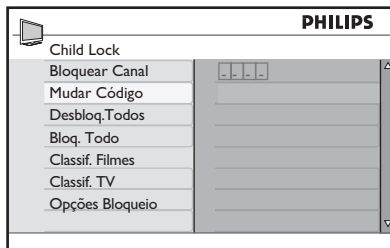

Controlar o acesso a canais de TV

Bloquear canais

1. Acesse o menu **Child Lock** conforme descrito em *Acessar o recurso Child Lock*.
2. Pressione **OK** para selecionar **Bloquear Canal**. A lista de todos os canais disponíveis aparecerá no painel direito.
3. Pressione **▲** ou **▼** para realçar o número do canal.
4. Pressione **OK** para bloquear o canal. Um símbolo de cadeado **🔒** será exibido ao lado do número do canal para indicar que ele está bloqueado.

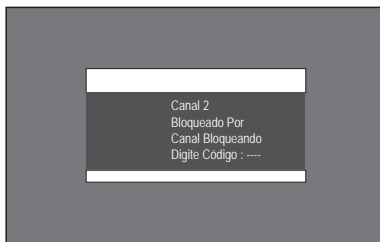
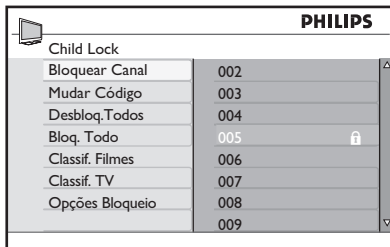

OBSERVAÇÃO:

Será exibida uma mensagem para informar que o canal está bloqueado quando você tentar acessá-lo. É possível optar por digitar o código de acesso de Child Lock para assistir ao programa.

Bloquear todos os canais

1. Acesse o menu **Child Lock** conforme descrito em *Acessar o recurso Child Lock*.
2. Pressione **▼** para realçar **Bloq. Todo**.
3. Pressione **OK** para selecionar **Bloq. Todo**.
4. Pressione **OK** para selecionar **Sim**.
Todos os canais ficarão bloqueados agora.

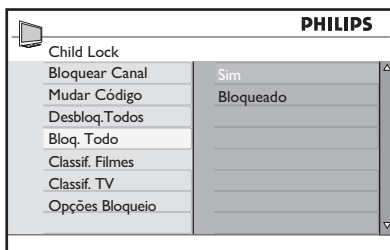

Desbloquear todos os canais

1. Acesse o menu **Child Lock** conforme descrito em *Acessar o recurso Child Lock*.
2. Pressione **▼** para realçar **Desbloq. Todos**.
3. Pressione **OK** para selecionar **Desbloq. Todos**.
4. Pressione **OK** para selecionar **Sim**.
Todos os canais ficarão desbloqueados agora.

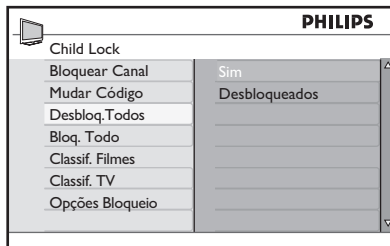

Controlar o acesso a programas de TV

Usar o bloqueio de classificação de filme (somente para certas regiões)

Você pode controlar o acesso a filmes com base no seu conteúdo definido pela MPAA (Motion Picture Association of America).

Sua TV está equipada com um chip de computador (V-chip), que pode bloquear o conteúdo de programas com base na sua classificação.

As configurações aplicam-se somente às entradas TV e AV.

1. Acesse o menu **Child Lock** conforme descrito em *Acessar o recurso Child Lock*.
2. Pressione ▼ até realçar a opção **Classif. Filmes**.
3. Pressione **OK** para selecionar **Classif. Filmes**. É exibida no painel direito a lista de rótulos de classificação de filmes.
4. Pressione ▼ ou ▲ para realçar a opção de rótulo de classificação de filme.
5. Pressione **OK** para ativar a classificação. Uma marca (✓) aparece ao lado do rótulo de classificação para indicar que o bloqueio de classificação foi ativado. Os rótulos de classificação abaixo daquele que você selecionar também estarão ativados.
6. Pressione ◀ para retornar ao menu **Child Lock**.

Classif. Filmes:

- **G**: Apropriado para todas as idades.
- **PG**: Parte do material pode ser não adequada para crianças.
- **PG-13**: Parte do material pode ser não adequada para crianças com menos de 13 anos.
- **R**: Material não adequado para crianças com menos de 17 anos. Requer a companhia dos pais.
- **NC-17**: Não adequado para crianças com menos de 17 anos. Apresenta excesso de violência, sexo ou linguagem obscena.
- **X**: Não adequado para crianças com menos de 17 anos. O conteúdo é pornográfico.

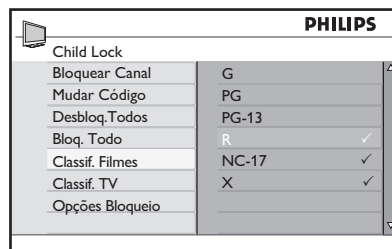
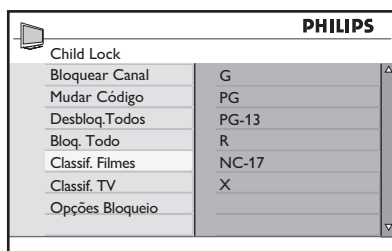
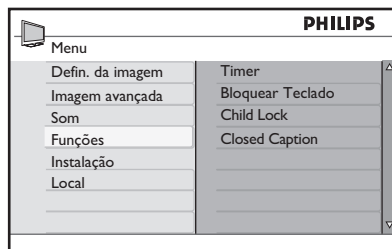

Controlar o acesso a programas de TV

OBSERVAÇÃO:

Os filmes serão bloqueados se corresponderem à categoria de classificação que você ativou.

Uma mensagem será exibida para informar que o programa foi bloqueado pela classificação de filme.

Os programas permanecerão bloqueados mesmo depois que a TV for desligada.

Você pode optar por digitar o código de acesso de Child Lock para assistir ao programa. Subseqüentemente, todos os outros programas bloqueados poderão ser vistos.

DICA:

Pressione **STATUS / EXIT** duas vezes para verificar quais classificações de TV ou filmes estão ativadas. As listas **Classif. Filmes** e **Classif. TV** são exibidas.

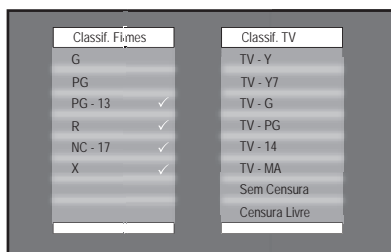

Controlar o acesso a programas de TV

Usar o bloqueio de Classif.TV (somente para certas regiões)

Sua TV é equipada com um chip de computador (V-chip) capaz de bloquear conteúdo com base em classificações de TV definidas pela emissora. Classificações de TV têm como base a idade e o conteúdo.

Classificação com base em idade	Classificação com base em conteúdo
TV-Y	Nenhuma
TV-Y7	FV (Violência imaginária)
TV-G	Nenhuma
TV-PG	V (Violência) S (Sexo) L (Linguagem vulgar) D (Diálogo sexual)
TV-14	V (Violência) S (Sexo) L (Linguagem vulgar) D (Diálogo sexual)
TV-MA	V (Violência) S (Sexo) L (Linguagem vulgar)

1. Acesse o menu **Child Lock** conforme descrito em *Acessar o recurso Child Lock*.
2. Pressione ▼ até realçar a opção **Classif. TV**.
3. Pressione **OK** para selecionar **Classif. TV**. É exibida no painel direito a lista de rótulos de classificação de TV.
4. Pressione ▼ ou ▲ para realçar sua opção de rótulo de classificação de TV. Algumas das classificações com base em idade têm subclassificações com base em conteúdo.
5. Pressione **OK** para selecionar a classificação com base em conteúdo.

TV-Y: Adequado para todas as crianças. Não se espera que os programas assustem as crianças.

TV-Y7: Para crianças a partir de 7 anos que conseguem diferenciar o “faz de conta” da realidade. Apresenta violência branda imaginária ou violência cômica. Os programas podem assustar crianças pequenas com menos de 7 anos de idade.

TV-Y7 FV: Violência imaginária mais intensa ou belicosa do que aquela na categoria TV-Y7.

TV-G: Adequado para todas as crianças, mas não destinado especificamente para crianças.

TV-PG: Companhia dos pais necessária. Certa violência, linguagem vulgar, situações sexuais ou diálogos sugestivos. Os pais devem assistir a esses programas com seus filhos.

TV-14: Não adequado para crianças com menos de 14 anos. O conteúdo tem certa violência, linguagem vulgar, situações sexuais ou diálogos sugestivos.

TV-MA: Para adultos. Não adequado para crianças com menos de 17 anos.

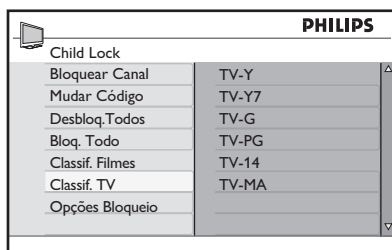
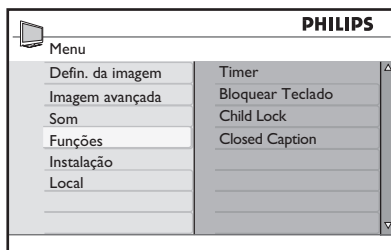

Controlar o acesso a programas de TV

6. Pressione ▼ ou ▲ para realçar **Bloq. Todo**.

7. Pressione (OK) para ativar **Bloq. Todo**.

Uma marca (✓) aparece ao lado do rótulo de classificação para indicar que o bloqueio de classificação está ativado. Nos casos em que houver rótulos de classificação com base em conteúdo, eles também serão ativados (com um marca ao lado).

Para ativar uma ou mais classificações com base em conteúdo, realce apenas as opções desejadas e pressione (OK).

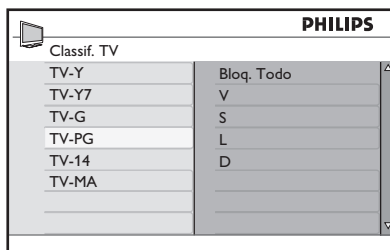

PHILIPS	
Classif. TV	
TV-Y	Bloq. Todo
TV-Y7	V
TV-G	S
TV-PG	L
TV-14	D
TV-MA	

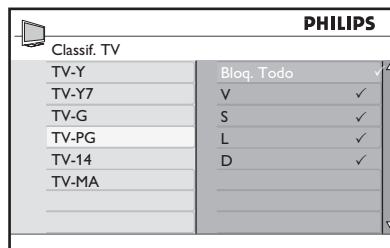

PHILIPS	
Classif. TV	
TV-Y	Bloq. Todo ✓
TV-Y7	V ✓
TV-G	S ✓
TV-PG	L ✓
TV-14	D ✓
TV-MA	

OBSERVAÇÃO:

A tela exibirá uma mensagem para informar que o programa está bloqueado quando ele corresponder à categoria de classificação de TV que você ativou.

Mesmo se você desativar e depois ativar a TV de novo, os programas permanecerão bloqueados. É possível optar por digitar o código de acesso para assistir ao programa.



Controlar o acesso a programas de TV

Desbloquear programas

1. Pressione **OK** para selecionar **Bloqueando**.
2. Pressione **▼** ou **▲** para realçar **Não**.
3. Pressione **OK** para ativar **Bloqueando**.

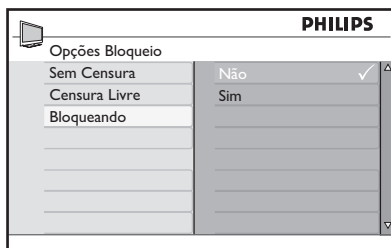

Bloquear outros programas

Você também pode bloquear programas não classificados, como documentários, edição do diretor ou programas sem dados de recomendação (Sem classificação).

1. Acesse o menu **Child Lock** conforme descrito em *Acessar o recurso Child Lock*.
2. Pressione **▼** até realçar a opção **Bloqueando**.
3. Pressione **OK** para selecionar **Bloqueando**.
4. Pressione **▼** ou **▲** para realçar **Sem Censura** ou **Censura Livre**.
5. Pressione **OK** para selecionar **Sem Censura** ou **Censura Livre**.
6. Pressione **OK** para realçar **Sim**.
7. Pressione **OK** para ativar **Sem Censura** ou **Censura Livre**.

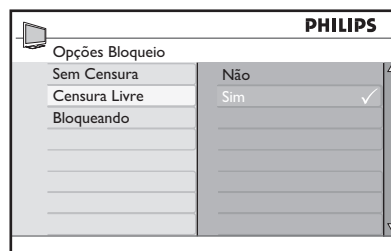
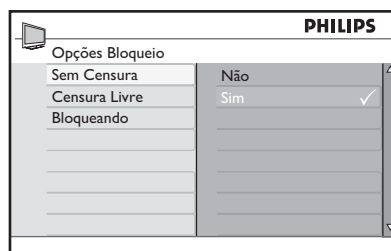

OBSERVAÇÃO:

Programas sem classificação ou não classificados são bloqueados.

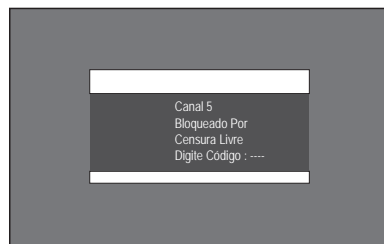

Ativar closed captions

Você pode ativar closed captions para os seus programas se a estação emissora fornecer o serviço de legenda.

Closed captions (CC) são legendas ocultas nos sinais de vídeo que podem ser ativadas ou desativadas, ao contrário das legendas normais em filmes que não podem ser desativadas.

Closed captions são legendas para diálogos e descrições (úteis para deficientes auditivos).

1. Pressione **MENU** para exibir os menus na tela.
2. Pressione **▼** até realçar a opção **Funções**.
3. Pressione **OK** para selecionar **Funções**.
4. Pressione **▼** até realçar a opção **Closed Caption**.
5. Pressione **OK** para selecionar **Closed Caption**.
6. Pressione **▼** ou **▲** para realçar **CC Não**, **CC1**, **CC2** ou **CC Mudo**.
7. Pressione **OK** para selecionar a opção **Closed Caption**.
8. Pressione **MENU** para sair.

Opções de Closed Caption:

- **CC Não:** Desativa o recurso de closed caption.
- **CC1:** A maioria dos canais transmite closed captions no modo **CC1**. Closed captions pode estar em espanhol, português ou inglês.
- **CC2:** As emissoras podem transmitir closed captions no modo **CC2**. **CC2** é raramente utilizado.
- **CC Mudo:** Closed captions no modo **CC1** aparecem apenas quando o som é desligado através de **MUTE**.

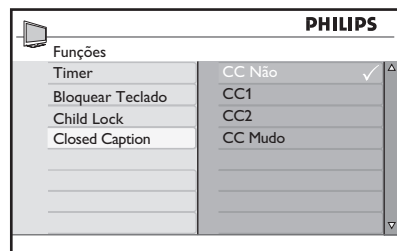
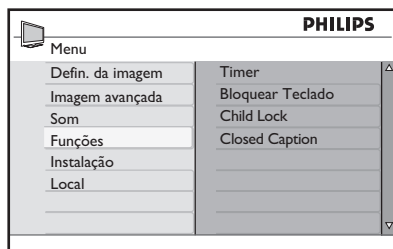

Alterar o formato da imagem

Você pode selecionar vários formatos de tela para combinar com o tipo de programa assistido.

1. Pressione **[RE]** repetidamente para percorrer pelos formatos de imagem disponíveis.

Formatos de imagem:

- **4:2:** A imagem inteira é reproduzida na tela com faixas pretas à esquerda e à direita da tela.
- **Zoom 14:8:** A imagem é ampliada para ajuste horizontal, com faixas pretas visíveis nas laterais da tela.
- **Zoom 16:8:** A imagem é ampliada para preencher a tela. As partes superior e inferior da imagem são cortadas.
- **Zoom Legenda:** Um programa no formato 4:3 é exibido na tela inteira, deixando a área de legendas visível. A parte superior da imagem é cortada.
- **Super Zoom:** Remove as faixas pretas nas laterais da tela de programas no formato 4:2.
- **Widescreen:** A imagem é exibida com suas proporções originais.



4 : 2
(Padrão)

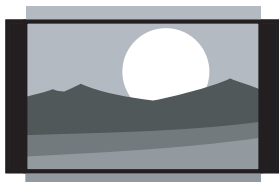

Zoom
14 : 8

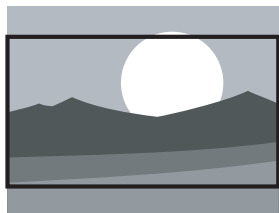

Zoom
16 : 8

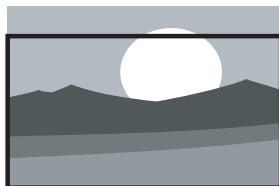

Zoom
Legenda

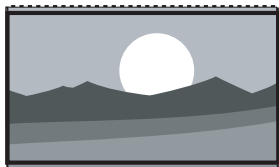

Super Zoom

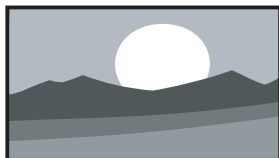

Widescreen
(16 : 8)

Usar as configurações de modos inteligentes (Smart Mode)

Modos inteligentes são configurações predefinidas para corresponder aos diferentes ambientes de exibição e audição.

1. Pressione **SMART MODE** repetidamente para percorrer pelas configurações disponíveis.

As configurações aparecem na parte inferior da tela.

Configurações de modos inteligentes:

- **Pessoal:** Com base nas configurações personalizadas no menu **Defin. da imagem**.
- **Esportes:** Configurações de imagens vívidas e som limpo para alta ação.
- **Padrão:** Para assinar à TV normalmente.
- **Filmes:** Configurações de imagens brilhantes para uma experiência cinematográfica.
- **Jogo:** Otimizado para PCs e videogames.
- **Econom. de energ.:** Configurações “ecológicas” para reduzir o consumo de energia.

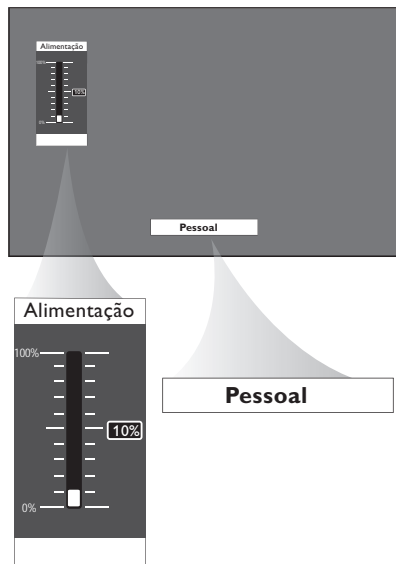

OBSERVAÇÃO:

O medidor de energia exibido na tela indica o consumo de energia para cada modo. Por exemplo, 10% significa que esse modo utiliza 10% do consumo total de energia da TV.

Usar o recurso Surf

Armazene até 8 dos seus canais favoritos na lista Surf.

Adicionar canais à lista Surf

1. Pressione os botões numéricos **(0-9)** ou **CH + / -** para acessar o seu canal favorito.
2. Pressione **SURF** para exibir a lista **Surf**. Você verá apenas um número de canal na lista. Esse número corresponde ao canal ao qual você está assistindo no momento.
3. Pressione **OK** para adicionar o canal à lista **Surf**.
Uma marca (✓) é exibida ao lado do número do canal para indicar que ele foi armazenado na lista **Surf**.
4. Repita as Etapas de 1 a 3 para adicionar mais canais à lista **Surf**.

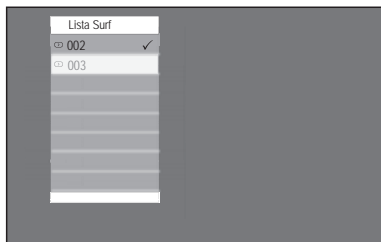
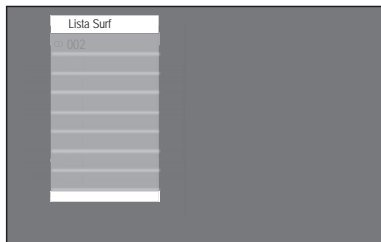

Remover canais da lista Surf

1. Pressione **SURF** para exibir a lista **Surf**.
2. Pressione **▼** ou **▲** para realçar o número do canal que você deseja remover.
3. Pressione **OK** para remover o canal da lista Surf.
O número do canal é excluído da lista.
4. Repita as Etapas 2 e 3 para remover mais canais enquanto a lista **Surf** ainda estiver exibida.



Usar a TV como monitor de computador

Conecte a TV a um computador através da porta VGA para usá-la como monitor.

OBSERVAÇÃO:

Consulte o *Guia Rápido de Montagem* para conectar o computador à TV.

1. Conecte o computador à TV através do cabo VGA (não fornecido).
2. Pressione **SOURCE** para exibir a lista de entradas de áudio e vídeo.
3. Pressione ▼ ou ▲ até realçar a opção **VGA**.
4. Pressione **OK** para selecionar **VGA**.
Você verá a exibição do computador na tela da TV.

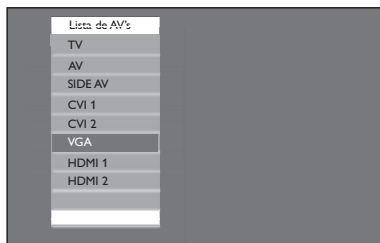

Configurações de imagem (modo VGA)

- **Horizontal:** Ajusta a imagem à esquerda ou direita.
- **Vertical:** Ajusta a imagem para cima ou para baixo.

Configurações de funções (modo VGA)

- **Fase / Freqüência:** Sintoniza a TV para correspondência às configurações de exibição do computador.
- **Auto Ajuste:** Sincroniza automaticamente a taxa de Fase/Freqüência do computador e da TV.
- **Reset:** Anula com as configurações padrão de fábrica.

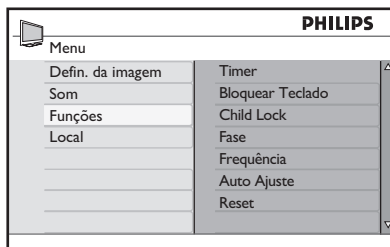
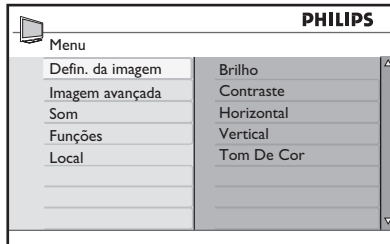

1. **OBSERVAÇÃO:**
Para conhecer as resoluções suportadas, consulte *Especificações*.

Usar a TV no modo High Definition

O modo HD (High Definition) permite desfrutar de imagens mais nítidas e limpas usando equipamentos de HD.

Conectar o equipamento de HD

1. Conecte a saída HDMI ou DVI do equipamento de HD ao soquete **HDMI 1**, ou **HDMI 2** da TV.
Use um cabo DVI para HDMI se a saída DVI estiver conectada.
2. Conecte o cabo de áudio aos soquetes de áudio **L / R (AV)** da TV se estiver usando a saída DVI do equipamento de HD para conexão com a TV.
3. Pressione **AV** para exibir a Lista de AV's e **▲** ou **▼** para selecionar **HDMI 1** ou **HDMI 2**.
4. Pressione **OK** para alternar para a entradas selecionada.

Controlar as configurações da TV no modo HD

1. Pressione **MENU** para exibir os menus na tela.
2. Pressione **▲** ou **▼** para selecionar **Imagem**, **Som** ou **Funções** e pressione **OK** para selecionar os itens no menu.
3. Pressione **▲** ou **▼** para realçar as configurações e **◀** ou **▶** para ajustá-las.
4. Pressione **◀** para retornar ao menu anterior.
5. Pressione **MENU** para sair.

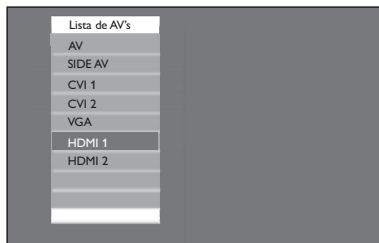

Menu Imagem

- As opções do menu **Imagem** são: **Brilho**, **Cor**, **Contraste**, **Nitidez**, **Horizontal**, **Vertical** e **Tom De Cor**.
- Todas as opções funcionam da mesma maneira que as no menu **Imagem**, exceto por **Horizontal** e **Vertical**.
 - **Horizontal** permite ajustar a posição horizontal da posição da imagem.
 - **Vertical** permite ajustar a posição vertical da imagem.

Menu Som

- As opções do menu **Som** são **Equalizador**, **Balanço**, **AVL** e **Incr. Surround**. Todas as opções funcionam da mesma maneira que as no menu **Som** da TV.

Menu Funções

- As opções do menu **Funções** são **Timer**, **Bloquear Teclado**, **Child Lock** e **Active Control**. Todas as opções funcionam da mesma maneira que as no menu **Funções** da TV, exceto **Selecionar Modo**.

Usar a TV no modo High Definition

Usar o recurso Selecionar Modo (somente para os formatos 480p, 720p e 1080p)

As opções de **Selecionar Modo** estão disponíveis no menu **Funções** quando você conecta o equipamento de HD via HDMI com suporte a resoluções de 480p, 720p ou 1080p.

É possível selecionar o modo **PC** ou **HD**.

1. Pressione **MENU** para exibir os menus na tela.
2. Pressione **▼** até realçar a opção **Funções**.
3. Pressione **OK** para selecionar **Funções**.
4. Pressione **▼** até realçar a opção **Selecionar Modo**.
5. Pressione **OK** para selecionar **Selecionar Modo**.
6. Pressione **▼** ou **▲** para selecionar os modos **PC** ou **HD**.
7. Pressione **MENU** para sair.

OBSERVAÇÃO:

Sua TV Philips é compatível com HDMI. Se você não receber uma boa imagem, não é um defeito do televisor.

Altere o formato de vídeo no dispositivo (DVD player, sintonizador externo a cabo, etc) para um formato padrão.

Por exemplo, selecione 480p, 576p, 720p, 1080i ou 1080p para DVD players.

Usar o Philips EasyLink

Sua TV está ativada para conexões HDMI-CEC com outros dispositivos. Os recursos a seguir se aplicam a dispositivos compatíveis com CEC e conectados à TV por meio de um cabo HDMI.

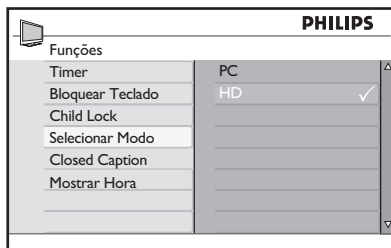

Modelos não-1080p				
Formato HD	480p	576p	720p	1080i
Formato SD	480i		576i	

Modelos 1080p					
Formato HD	480p	576p	720p	1080p	1080i
Formato SD	480i		576i		

Reprodução One-touch

Você pode controlar a TV e os dispositivos com um controle remoto ao conectar a TV a dispositivos compatíveis com o recurso Reprodução One-touch. Por exemplo, quando você pressionar o botão Play no controle remoto do DVD, sua TV Philips acessará automaticamente o canal correto para exibir o conteúdo do DVD.

Modo de espera One-touch

Você pode usar o controle remoto da TV para colocar os dispositivos no modo de espera ao conectar a TV a dispositivos compatíveis com o recurso Modo de espera One-touch. Pressione e segure **Power** no controle remoto da TV por cerca de 3 ou 4 segundos.

Solução de problemas

OBSERVAÇÃO:

Antes de recorrer a serviços de manutenção, consulte o tópico sobre solução de problemas para conferir uma lista de sintomas e soluções que podem resolver seu problema.

Sintomas	Causa possível	O que você deve fazer
Sem energia ou sem luz indicadora.	A TV não está conectada à rede elétrica.	1. Pressione POWER na lateral direita da TV ou pressione POWER no controle remoto.
		2. Verifique se o cabo de força está bem conectado ao conector de força da TV e à tomada elétrica.
		3. Conecte a TV a uma tomada elétrica diferente.
Mensagem de erro na tela com conexão HDMI.	Falha de autenticação HDCP.	1. Verifique se o cabo HDMI é certificado.
		2. Pressione SOURCE no controle remoto para alternar para outra entradas e depois retorne à entradas HDMI.
		3. Redefina o dispositivo acessório e a TV. <ul style="list-style-type: none"> • Ligue a TV • Selecione o canal HDMI • Ligue o dispositivo acessório
Nenhum é detectado do PC.	A porta HDMI incorreta está conectada.	1. Conecte um cabo DVI-HDMI à porta HDMI correta na TV.
	O cabo de áudio não está conectado.	2. Conecte um cabo de áudio à porta DVI AUDIO IN na TV.
		3. Pressione SOURCE no controle remoto e selecione a entradas HDMI.
A TV não responde ao controle remoto.	As pilhas estão instaladas incorretamente ou estão fracas.	1. Verifique se a luz indicadora na TV está piscando quando os botões do controle remoto são pressionados.
		2. Confirme se você está usando o controle remoto fornecido com a TV.
		3. Verifique se as pilhas do controle remoto estão inseridas de acordo com a ilustração no controle remoto e se não precisam ser trocadas.
A imagem está distorcida. Ela está esticada, possui barras pretas, curtas e grossas na lateral ou na parte superior.	Formato de vídeo de difusão.	1. Pressione FORMAT no controle remoto para selecionar o melhor formato de imagem.
		2. Para alguns dispositivos acessórios, o formato da imagem precisa ser definido no dispositivo acessório.

Solução de problemas

A imagem é predominantemente verde e vermelha ou não possui tons de vermelho quando a TV está conectada a um dispositivo acessório por meio de cabos componentes.	Conexão não firme/incorrecta.	<ol style="list-style-type: none"> 1. Verifique se todas as conexões foram feitas de acordo com o código de cores. 2. Pressione os cabos componentes até os soquetes YPbPr na TV.
Nenhum som no alto-falante da TV.	O nível de volume está definido como zero.	1. Aumente o volume.
	O som está desativado.	2. Pressione MUTE no controle remoto.
	Os fones de ouvido estão conectados.	3. Verifique se os fones não estão plugados na TV.
	O cabo de áudio não está conectado.	4. Para uma conexão AV, verifique se o cabo L/R de áudio está conectado. Se você estiver usando um cabo componente, certifique-se de não ter cruzado o cabo de áudio vermelho com o cabo de vídeo vermelho.
	A configuração da saída de áudio do dispositivo acessório está incorreta.	5. Para conexões HDMI, alguns dispositivos acessórios têm uma configuração de saída de áudio HDMI que deve ser ativada para conexões de HDMI a HDMI.
Baixa qualidade da imagem com conexão coaxial.	Os canais de definição padrão não são tão nítidos quanto os canais de alta definição.	1. Conecte o dispositivo por meio de cabos componentes ou HDMI.
Nenhuma imagem ou som.	Canal incorreto	1. Verifique se você selecionou o canal correto.
	Instalação incompleta de canais.	<ol style="list-style-type: none"> 1. Se a TV receber canais através de uma conexão AV, defina a TV para a entrada de entradas de correta e repita o processo de instalação automática. 2. Se a TV estiver diretamente conectada à parada via conexão coaxial, repita o processo de instalação automática.
Não é possível controlar a TV e os dispositivos conectados com um controle remoto.		1. Confirme se os dispositivos conectados são compatíveis com o EasyLink e estão conectados à TV via cabo HDMI. Nem todas as marcas de dispositivos, como DVD players, usam o mesmo sistema que o Philips EasyLink. Outras marcas podem não funcionar com o Philips EasyLink.

Especificações

Para Tensão de Operação, Frequência, Consumo, Modelo e Número de Série, consulte a etiqueta de tipo na parte traseira do aparelho.

N° do modelo	32PFL3403 42PFL3403	32PFL5403 42PFL5403
APRIMORAMENTO DE IMAGENS		
Tela	32" (88 cm) / 42" (107 cm)	
Relação de Aspecto	16:9	
Resolução	1366 x 768	
APRIMORAMENTO DE SOM		
Sistema	Mono, Estéreo, Incredível Surround	Mono, Estéreo, Incredível Surround, BBE
Saída de Áudio (RMS)	2 x 15 W	
CONVENIÊNCIA		
Modos de vídeo	Widescreen, 4:3, Zoom 14:9, Zoom 16:9, Zoom Legendas, Super Zoom	
Entrada de PC	via HDMI, VGA	
CONEXÕES		
CVI In com Áudio L/R	2 X, 480i/p, 576i/p, 720p, 1080i, 1080p @24Hz-60Hz	
CVBS In com Áudio L/R, S-Video	2 X	
HDMI	2 X, ver 1.3a, 480i/p, 576i/p, 720p, 1080i, 1080p @24Hz-60Hz, entrada de PC: até WUXGA	
Saída de áudio digital	Sim, com suporte para AC-3 & PCM	
Fone de ouvido	1 X (lateral)	
DIVERSOS		
Sistema de Cor	PAL-M, PAL-N, NTSC (antena) / NTSC, PAL (AV)	
Consumo em Standby	< 0.15w	
Acessórios	Cabo de força, Guia Rápido de Montagem, Manual do Usuário, Controle remoto, pilhas AAA x2	
DIMENSÕES		
Peso do aparelho (kg)	14,5 20,5	14,5 20
Peso do aparelho com pedestal (kg)	18 26	18 26,5
Dimensões do aparelho sem pedestal (L x A x D) mm	805 x 547 x 116 1046 x 686 x 116	805 x 547 x 116 935 x 626 x 116
Dimensões do aparelho com pedestal (L x A x D) mm	805 x 609 x 212 1046 x 749 x 265	805 x 609 x 212 935 x 688 x 265

As especificações estão sujeitas a alteração sem aviso prévio.

Conectar dispositivos

Visão geral das conexões

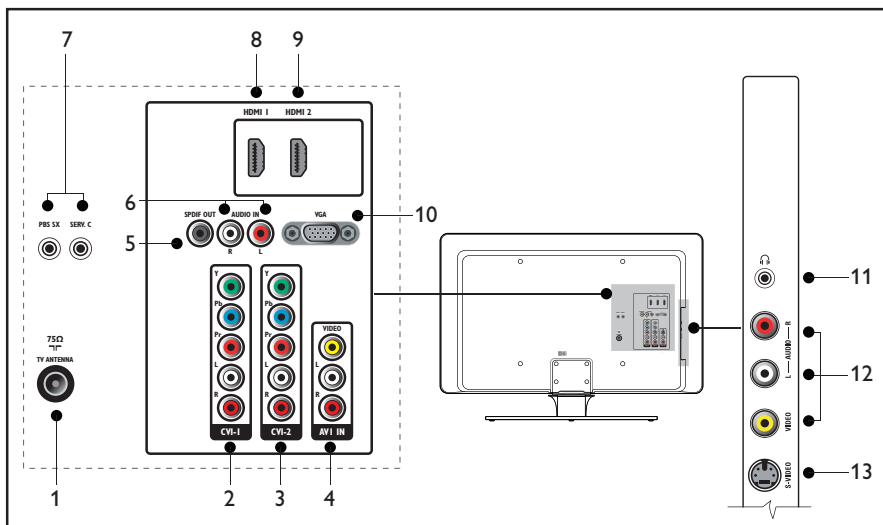

- 1. Entrada de antena**
- 2. CVI-1**
Entrada de vídeo componente.
Conectores Y Pb Pr e Áudio L/R para DVD, receptor digital ou videogame, etc.
- 3. CVI-2**
Segunda entrada de vídeo componente.
- 4. AVI IN**
Entrada de vídeo composto a ser usada junto com conectores de Áudio L/R para filmadora, videogame, etc.
- 5. SPDIF Out***
Saída de áudio digital.
Não disponível em todos os modelos
- 6. Audio IN para VGA**
- 7. Portas de serviço** (para profissionais de manutenção)
- 8. HDMI 1 In**
Conector de entrada HDMI para Blu-ray Disc player, receptor digital HD ou videogame, etc.
- 9. HDMI 2 In**
Segundo conector de entrada HDMI.
- 10. VGA**
Conector Video Graphics para computadores pessoais.
- 11. Fones de ouvido (lateral)**
Miniconector estéreo.
- 12. Vídeo (lateral)**
Conector de entrada de vídeo a ser usado junto com conectores de Áudio L/R para filmadora, videogame, etc.
- 13. S-Video (lateral)**
Conector S-Video a ser usado junto com conectores de Áudio L/R para filmadora, videogame, etc.

Lista de Serviços Autorizados

ACRE		PARÁ		SÃO PAULO	
RIO BRANCO	68-32217642	BELEM	91-32690400	AMERICANA	19-34062914
		ITAITUBA	93-35181545	ATIBAIA	11-44118145
ALAGOAS		PARAÍBA		AVARE	14-37322142
MACEIO	82-32417237	CAMPINA GRANDE	83-33212128	BARRETOS	17-33222742
AMAPÁ		JOAO PESSOA	83-32469689	BAURUI	14-32239551
MACAPA	96-32175934			BIRIGUI	18-36424011
AMAZONAS		PARANÁ		BOTUCATU	14-38821081
MANAUS	92-36633366	CASCABEL	45-32254005	CAMPINAS	19-32369199
MANAUS	92-36333035	CURITIBA	41-32648791	CAMPINAS	19-37372500
		LONDRINA	43-33241002	GUARULHOS	11-64431153
		MARINGA	44-32264620	JALES	17-36324479
		PARANAGUA	41-34225804	JAU	14-36222117
		PONTA GROSSA	42-32226590	OURINHOS	14-33225457
BAHIA		PERNAMBUCO		PRES PRUDENTE	18-32225168
FEIRA DE SANTANA	75-32232882	CAMARAGIBE	81-34581246	RIBEIRAO PRETO	16-36106989
ILHEUS	73-2315995	GARANHUNS	87-37610085	S JOSE RIO PRETO	17-33235680
IRECE	74-36410202	RECIFE	81-34629090	SANTOS	13-32272947
JEQUIE	73-35254141			SAO PAULO	11-22966122
JUAZEIRO	74-36116456	PIAUI		SAO PAULO	11-38457575
SALVADOR	71-32072070	TERESINA	86-32230825	SOROCABA	15-32241170
STO ANTONIO		TERESINA	86-32213535	TAUBATE	12-36219080
JESUS	75-36314470			TUPA	14-34962596
TEIXEIRA DE					
FREITAS	73-30111600				
		RIO DE JANEIRO		SERGIPE	
CEARÁ		CABO FRIO	22-26451819	ARACAJU	79-32119764
FORTALEZA	85-32875506	ITAPERUNA	22-38236825		
FORTALEZA	85-40088555	MACAE	22-27591358	TOCANTINS	
		NITEROI	21-26220157	PALMAS	63-32144502
DISTRITO FEDERAL		RESELENDE	24-22312737		
BRASILIA	61-3445 1991				
BRASILIA	61-33233487	RIO DE JANEIRO	21-25096851		
TAGUATINGA	61-33549615	RIO DE JANEIRO	21-24315759		
ESPIRITO SANTO		RIO GRANDE DO NORTE			
ALEGRE	28-35526349	MOSSORO	84-33147809		
VITORIA	27-32233899	NATAL	84-32132345		
GOIAS		RIO GRANDE DO SUL			
GOIANIA	62-32292908	CANELA	54-32821551		
		FARROUPILHA	54-32683603		
MARANHÃO		IJUI	55-33327766		
SAO LUIS	98-32323236	NOVO HAMBURGO	51-35823191		
		PASSO FUNDO	54-33111104		
MATO GROSSO		PELOTAS	53-32223633		
CUIABA	65-33176464	PORTO ALEGRE	51-33256653		
JACIARA	66-34612138	PORTO ALEGRE	51-32268834		
RONDONOPOLIS	66-34233888	SANTA MARIA	55-32222235		
		STA CRUZ DO SUL	51-37153048		
MATO GROSSO DO SUL					
CAMPO GRANDE	67-33831540	RONDÔNIA			
		ARIQUEMES	69-35353491		
MINAS GERAIS		PORTO VELHO	69-32273377		
ARAXA	34-36611132				
ARAXA	34-36691869	RORAIMA			
BELO HORIZONTE	31-32254066	BOA VISTA	95-32249605		
BELO HORIZONTE	31-32957700				
CONTAGEM	31-33912994	SANTA CATARINA			
GOV VALADARES	33-32716650	BLUMENAU	47-33227742		
ITUIUTABA	34-32682131	CRICIUMA	48-34375155		
JUIZ DE FORA	32-32151514	FLORIANOPOLIS	48-32254149		
MONTES CLAROS	38-32218925	JARAGUA DO SUL	47-33722050		
MURIAE	32-37224334	JOACABA	49-35220418		
POUSO ALEGRE	35-34212120	LAGES	49-32244414		
SAO JOAO DEL REI	32-33718306	RIO DO SUL	47-35211920		
SETE LAGOAS	31-37718570				
UBERABA	34-33332520				
UBERLANDIA	34-32123636				

CERTIFICADO DE GARANTIA INTERNACIONAL

ESTE APARELHO É GARANTIDO PELA PHILIPS DA AMAZÔNIA INDÚSTRIA ELETRÔNICA LTDA., POR UM PERÍODO SUPERIOR AO ESTABELECIDO POR LEI. PORÉM, PARA QUE A GARANTIA TENHA VALIDADE, É IMPRESCINDÍVEL QUE, ALÉM DESTES CERTIFICADOS, SEJA APRESENTADA A NOTA FISCAL DE COMPRA DO PRODUTO.

- 1) A PHILIPS DA AMAZÔNIA INDÚSTRIA ELETRÔNICA LTDA. ASSEGURA AO PROPRIETÁRIO CONSUMIDOR DESTES APARELHO A GARANTIA DE 365 DIAS (90 DIAS LEGAL MAIS 275 ADICIONAL) CONTADOS A PARTIR **DA DATA DE ENTREGA DO PRODUTO, CONFORME EXPRESSO NA NOTA FISCAL DE COMPRA**, QUE PASSA A FAZER PARTE DESTES CERTIFICADOS.
- 2) ESSA GARANTIA PERDERÁ SUA VALIDADE SE:
 - A) O DEFEITO APRESENTADO FOR OCACIONADO POR USO INDEVIDO OU EM DESACORDO COM O SEU MANUAL DE INSTRUÇÕES.
 - B) O PRODUTO FOR ALTERADO, VIOLADO OU CONSERTADO POR PESSOA NÃO AUTORIZADA PELA PHILIPS.
 - C) O PRODUTO FOR LIGADO A FONTE DE ENERGIA (REDE ELÉTRICA, PILHAS, BATERIA, ETC.) DE CARACTERÍSTICAS DIFERENTES DAS RECOMENDADAS NO MANUAL DE INSTRUÇÕES E/OU NO PRODUTO.
 - D) O NÚMERO DE SÉRIE QUE IDENTIFICA O PRODUTO ESTIVER DE ALGUMA FORMA ADULTERADO OU RASURADO.
- 3) ESTÃO EXCLUÍDOS DESTA GARANTIA DEFEITOS DECORRENTES DO DESCUMPRIMENTO DO MANUAL DE INSTRUÇÕES DO PRODUTO, DE CASOS FORTUITOS OU DE FORÇA MAIOR, BEM COMO AQUELES CAUSADOS POR AGENTES DA NATUREZA E ACIDENTES.
- 4) EXCLUEM-SE IGUALMENTE DESTA GARANTIA OS DEFEITOS DECORRENTES DO USO DOS PRODUTOS EM SERVIÇOS NÃO DOMÉSTICO/RESIDENCIAL REGULAR OU EM DESACORDO COM O USO RECOMENDADO.
- 5) AS DESPESAS DE TRANSPORTE DO APARELHO E/OU DO TÉCNICO AUTORIZADO CORREM POR CONTA DO CONSUMIDOR REQUERENTE DO SERVIÇO.
- 6) ESTE PRODUTO TEM **GARANTIA INTERNACIONAL**. O SERVIÇO TÉCNICO (DURANTE OU APÓS A GARANTIA É DISPONÍVEL EM TODOS OS PAÍSES ONDE ESTE PRODUTO É OFICIALMENTE DISTRIBUÍDO PELA PHILIPS. NOS PAÍSES ONDE A PHILIPS NÃO DISTRIBUI ESTE PRODUTO, O SERVIÇO DA PHILIPS LOCAL PODERÁ PRESTAR TAL SERVIÇO, CONTUDO PODERÁ OCORRER ALGUM ATRASO NO PRAZO DE ATENDIMENTO SE A DEVIDA PEÇA DE REPOSIÇÃO E O MANUAL TÉCNICO NÃO FOREM PRONTAMENTE DISPONÍVEIS.
- 7) A GARANTIA NÃO SERÁ VÁLIDA SE O PRODUTO NECESSITAR DE MODIFICAÇÕES OU ADAPTAÇÕES PARA HABILITÁ-LO A OPERAR EM QUALQUER OUTRO PAÍS QUE NÃO AQUELE PARA O QUAL FOI DESIGNADO, FABRICADO, APROVADO E/OU AUTORIZADO, OU TER SOFRIDO QUALQUER DANO DECORRENTE DESTES TIPO DE MODIFICAÇÃO.
- 8) ESTÃO EXCLUÍDAS DA GARANTIA ADICIONAL AS PILHAS OU BATERIAS FORNECIDAS JUNTO COM O PRODUTO.**

PHILIPS DA AMAZÔNIA INDÚSTRIA ELETRÔNICA LTDA.

DENTRO DO BRASIL, PARA INFORMAÇÕES ADICIONAIS SOBRE O PRODUTO OU PARA EVENTUAL NECESSIDADE DE UTILIZAÇÃO DA REDE DE OFICINAS AUTORIZADAS, LIGUE PARA O CENTRO DE INFORMAÇÕES AO CONSUMIDOR, OU ESCREVA PARA CAIXA POSTAL No. 21315 CEP 04602-970 - SÃO PAULO - SP OU ENVIE UM E-MAIL PARA : cic@philips.com.br

HORÁRIO DE ATENDIMENTO: DE SEGUNDA A SEXTA-FEIRA, DAS 08:00 ÀS 20:00 H;

AOS SÁBADOS DAS 08:00 ÀS 13:00 H.

PARA ATENDIMENTO FORA DO BRASIL CONTATE A PHILIPS LOCAL OU A:

PHILIPS CONSUMER SERVICE

BEUKENLAAN 2

5651 CD EINDHOVEN

THE NETHERLANDS

CIC Centro de Informações
ao Consumidor

PHILIPS

Atendimento Especial:

0800 701 0245

atendimentoespecial@philips.com.br



Specifications are subject to change without notice.
Trademarks are the property of Koninklijke Philips Electronics N.V. or their respective owners.
2007 © Koninklijke Philips Electronics N.V. All rights reserved.

www.philips.com

3139 125 39982